

ÉLECTRICITÉ
CHAUFFAGE
AIR
DIGITAL

2019
2020

REXEL

EFFICACITÉ
ÉNERGÉTIQUE

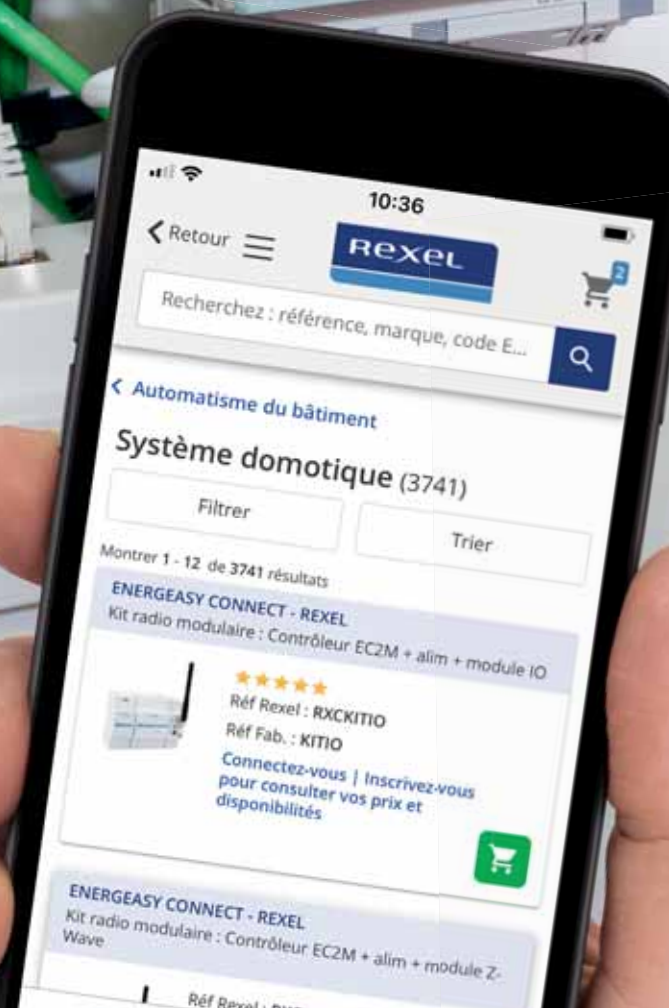

CATALOGUE RÉSIDENTIEL ET PETIT TERTIAIRE

RÉSEAUX REXEL, COAXEL,  *Toutelectricité* &  ESPACE ELEC.

rexel.fr



Trouvez votre agence en 2 clics



Recherchez votre agence par nos services

Affichez le trafic en temps réel

Horaires d'ouvertures et fermetures

Toute l'information de votre agence de proximité

Géolocalisation sur PC et mobile

Lancez un itinéraire sur votre mobile



rexel.fr

GUIDE D'UTILISATION

Conçu pour être simple d'utilisation, ce catalogue vous permet d'effectuer vos recherches de différentes manières et à votre convenance.

• ENVIRONNEMENTS, avec 6 thématiques proposées

Maison individuelle, Appartement et Parties Communes dans le Collectif, Bureau, Commerce de proximité, Bar-Restaurant, Hôtel et les différentes solutions qui s'y rapportent.

• FAMILLES DE PRODUITS

Exemples : Distribution et Gestion de l'Énergie, Appareillage et Contrôle du Bâtiment, Éclairage, ...

• SOUS-FAMILLES DE PRODUITS

Exemple pour la famille Appareillage et Contrôle du Bâtiment : Automatismes du Bâtiment, Appareillage Terminal, ...

• FONCTIONS

Exemple pour la famille Sécurité Communication : Produits Connectés, ...

• MARQUES FABRICANTS

• GAMMES FABRICANTS

Exemples en Automatisation et Appareillage du Bâtiment : Céliane, Unica, Gallery, ...

• PRODUITS CONNECTÉS

Relax considère connecté, tout produit consultable ou pilotable (en local) ou à distance via une application type smartphone et pouvant s'intégrer au sein d'une solution ou d'un système dit domotique.

Identifiez rapidement les nombreux produits compatibles à l'aide de ces pictogrammes.

Pour en savoir plus, vous reporter en page 8.



Pour faciliter vos recherches

Vous trouverez un sommaire situé en pages 4 et 5, il vous permet de trouver directement un chapitre concernant **une famille de produits** (ex. : Fils et Câbles, qui débute en page 23). Vous pouvez également, au sein d'une famille, identifier directement **une sous-famille** (ex. : Chaudières, qui débute en page 643). Chaque chapitre débute par un index reprenant les sous-familles présentées.



À noter

Les repères de couleurs pour vous situer au sein du catalogue :

- Couleur de la famille produit
- Indication de la sous-famille présentée en bas de chaque page



Cahier technique

situé en page 1415
Il reprend les principales informations utiles en matière de normes, réglementations et règles de l'art sur le chantier. Pour plus d'informations, connectez-vous sur relax.fr



Index des fabricants

situé en page 20
Il vous permettra de savoir si un fabricant fait partie des offres présentées dans ce catalogue.



Index des fonctions, gammes

débutant en page 1322
Il vous permet de rechercher un produit par sa désignation métier (ex. : Sèche-serviettes à fluide caloporteur en page 804).

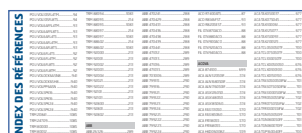

Index des références

débutant en page 1356
Il vous permet de trouver directement un produit si vous connaissez sa référence (ex. : RXC E.CONNECT2, contrôleur domotique Energieasy connect en page 342).

rexel.fr

Vos nouveautés :

- Top 50 produits
- Paniers favoris
- Suivi de commande & notifications
- Demande de reprise
- Signaler un litige de livraison
- Filtre déjà acheté



Mes prix et moyens de paiement



Recherche et informations produit



Devis en ligne



Visibilité des stocks



Commande rapide



Click & Collect



Commande avant 18h = livraison le lendemain



Facture et BL en ligne



 N°Vert 0 800 262 935

APPEL GRATUIT DEPUIS UN POSTE FIXE*



LIVE CHAT

EN DIRECT AVEC NOUS !*



MAIL

CONTACT.REXEL@REXEL.FR*

*Du lundi au jeudi de 7h30 à 18h30 et le vendredi de 7h30 à 18h

rexel.fr

100% connecté avec votre métier

Soyez mobiles

Une app pratique pour vous faire gagner du temps

- Recherche et commande facile
- Scan produit
- Notifications (alertes) de mes devis et expédition de mes commandes
- Recherche vocale



Une application qui me suit partout !

- **En agence :**
Je scanne mes produits
- **Sur chantier :**
Je vérifie mes nouveaux devis et je suis mes commandes

































































**VOUS AIMEZ L'APPLICATION ?
NOTEZ-LA SUR LES STORES !**



Téléchargez notre application



FILS ET CÂBLES  P. 23	Nouveaux colisages de vente  P. 26	Cuivre nu  P. 28	Câbles domestiques  P. 28	Câbles industriels  P. 35	Câbles spéciaux  P. 46
	Chemin de câbles  P. 68	Conduits ronds et préfilés  P. 92	Bacs d'encastrement  P. 112	Gaines technique du logement  P. 116	Mouleurs et plinthes  P. 122
DISTRIBUTION ET GESTION DE L'ÉNERGIE  P. 183	Prises et circuits de terre  P. 185	Branchement  P. 189	Comptage  P. 201	Protections contre la foudre  P. 207	Branchement au réseau d'un véhicule électrique  P. 214
	Automatismes du bâtiment  P. 339	Appareillage terminal  P. 390	Boîtes encastrement et dérivation  P. 449	Appareillages complémentaires  P. 468	
ÉCLAIRAGE  P. 473	Éclairage intérieur décoratif  P. 474	Éclairage intérieur fonctionnel  P. 509	Éclairage industriel  P. 536	Éclairage extérieur résidentiel décoratif  P. 539	Éclairage extérieur technique et urbain  P. 571
	Régulation programmation gestion  P. 620	Pompes à chaleur  P. 632	Chaudières  P. 643	Fumisterie  P. 653	Émetteurs eau chaude  P. 658
CHAUFFAGE HYDRAULIQUE, BOIS, PLOMBERIE ET SANITAIRE  P. 619	Chauffage électrique  P. 762	Régulation programmation gestion  P. 823	Ventilation  P. 835	Chauffage tertiaire et industriel  P. 871	Climatisation  P. 878
	Portiers  P. 943	Contrôles d'accès  P. 968	Automatismes d'ouvertures  P. 982	Alarmes intrusion  P. 1007	Éclairage de sécurité  P. 1018
SÉCURITÉ, COMMUNICATION  P. 941	Téléphonie  P. 1069	Émission réception  P. 1071			
	VDI résidentiel  P. 1076	VDI tertiaire  P. 1083	Matériel actif  P. 1094	Courant porteur en ligne  P. 1096	Coffrets  P. 1096
MESURE, OUTILLAGE, FIXATIONS ET CONSOMMABLES  P. 1121	Appareils de mesure  P. 1123	Outillage à main  P. 1133	Outillage électroportatif et consommables  P. 1145	Équipements, matériels de chantier  P. 1164	Protection et sécurité  P. 1174
	Équipement collectivités  P. 1232	Professionnel  P. 1239	Pose libre lavage  P. 1244	Pose libre froid  P. 1249	Pose libre cuisson  P. 1256
ÉLECTROMÉNAGER ET MULTIMÉDIA  P. 1231					

Câbles photovoltaïques



P. 50

Câbles courants faibles



P. 50

Câbles domotiques GTB



P. 56

Câbles de réseaux cuivre



P. 56

Fibre optique



P. 59

Dévidoirs et dérouleurs



P. 64

Goulottes PVC



P. 141

Équipements pour bureaux



P. 164

Protèges câbles personnes et véhicules



P. 176

Solutions préfabriquées et précâblage rapide



P. 178

Appareillage modulaire



P. 219

Appareillage modulaire complémentaire



P. 289

Appareillage complémentaire



P. 292

Coffrets et accessoires



P. 300

Composants et accessoires de câblage



P. 313

Sources



P. 585

Appareillages



P. 612

Plancher chauffant rafraîchissant



P. 676

Composants de mise en oeuvre



P. 686

Chauffage bois



P. 723

Vannes et moteurs



P. 723

Traitement de l'eau



P. 733

Outils, fixations, Consommables plomberie



P. 739

Sanitaire



P. 742

Production d'eau chaude sanitaire



P. 912

Chauffage et déshumidification des piscines



P. 928

Confort et hygiène



P. 930

Production d'énergie Photovoltaïque



P. 932

Alarmes incendie



P. 1030

Alarmes techniques



P. 1044

Sonorisation



P. 1045

Interphonie espaces sécurisés



P. 1048

Batteries



P. 1049

Vidéo surveillance



P. 1050

Antennes



P. 1057

Accessoires



P. 1099

Outils et mesure



P. 1100

Prises et filtres



P. 1102

Conversion et stockage de l'énergie



P. 1104

Fixations



P. 1182

Connexion et dérivation



P. 1212

Entretien, nettoyeurs, adhésifs



P. 1218

Piles, accumulateurs et lampes torches



P. 1223

Intégrables cuisson



P. 1259

Intégrables lavage



P. 1270

Intégrables froid



P. 1272

Petits appareils ménager



P. 1275

Supports et connectiques audiovisuel



P. 1279

Informatique



P. 1287



INDEX

FABRICANTS



P. 20

ENVIRONNEMENTS



P. 1291

FONCTIONS, GAMMES



P. 1322

RÉFÉRENCES



P. 1356

CAHIER TECHNIQUE



P. 1415

ENVIRONNEMENTS

Plusieurs thématiques sont abordées dans ce catalogue afin de vous proposer les différentes solutions et offres produits qui s'y rapportent :



Elles sont traitées de manière à vous présenter les différentes familles de produits de ce catalogue où vous trouverez les offres produits correspondantes :



FILS ET CÂBLES



CONDUITS ET CANALISATIONS



DISTRIBUTION ET GESTION DE L'ÉNERGIE



APPAREILLAGE ET CONTRÔLE DU BÂTIMENT



ÉCLAIRAGE



CHAUFFAGE HYDRAULIQUE, BOIS, PLOMBERIE ET SANITAIRE



CHAUFFAGE ÉLECTRIQUE, ECS, CLIMATISATION, VENTILATION ET PHOTOVOLTAÏQUE



SÉCURITÉ, COMMUNICATION



RÉSEAUX VDI



MESURE, OUTILLAGE, FIXATIONS ET CONSOMMABLES



ÉLECTROMÉNAGER ET MULTIMÉDIA

Vous pouvez accéder directement aux offres familles produits via

Principe d'utilisation :

ÉTAPE 1

ÉTAPE 2

ÉTAPE 3

J'identifie mon environnement...

Sur les visuels des environnements sont positionnés des pictogrammes qui symbolisent les familles de produits concernées.



ÉTAPE 1

ÉTAPE 2

ÉTAPE 3

...je choisis ma solution par pièce...

Vous sont proposées également des solutions qui mixtent différents produits afin de répondre à une utilisation ou un besoin particulier lié à la pièce ou local concerné.

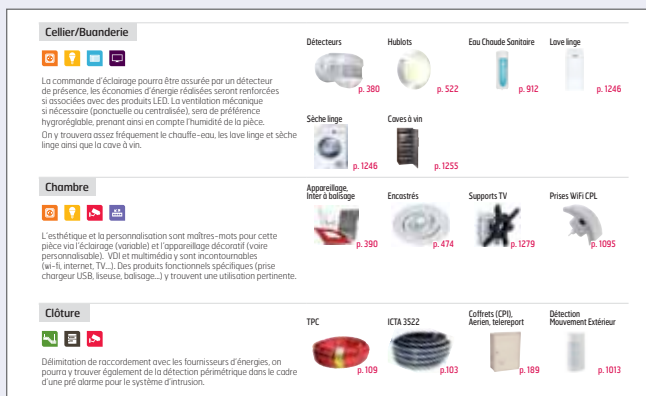

ÉTAPE 1

ÉTAPE 2

ÉTAPE 3

...je sélectionne mes produits !

Enfin, les chapitres sont déclinés en Fonctions, Fabricants et Gammes produits associées. Pour chaque produit, vous trouverez sa référence, désignation, ses principales caractéristiques, ainsi qu'un visuel.



Se **SOMMAIRE** ou **les INDEX** (voir pages 4 et 5 et pages 1322 à 1414).

PRÉCISÉ à la référence



 **Produit stocké**

Un pictogramme associé à la référence, vous permet d'identifier un produit stocké en Point de Vente ou sur Centre Logistique Régional.

Nous vous conseillons toutefois pour plus de précisions sur la disponibilité d'un produit, de :



Consulter notre appli smartphone



Vous connecter sur notre site internet rexel.fr



Contactez votre interlocuteur habituel



Produit **connecté** au contrôleur energieasy connect qui intègre via sa clé ou de façon **native, une interface compatible energieasy connect** pour un pilotage local et à distance.



Produit **connectable** **prédisposé à recevoir une interface connectée à energieasy connect** qui le rendra compatible, pour un pilotage local et à distance.



Produit **connecté** à son contrôleur et qui intègre une **interface reconnue par la marque et ses partenaires** pour un pilotage local et à distance.



Produit **connectable** **prédisposé à recevoir une interface connectée du fabricant ou configuré,** pour un pilotage local et à distance.



Produit **connecté de type KNX filaire préconfiguré et géré par la solution 3i** pour un pilotage local et à distance.

Bon à savoir

Tenez vous informé de l'ensemble des produits compatibles sur : www.energeasyconnect.com

Identifiez rapidement les nombreux produits compatibles permettant d'offrir un nombre quasi infini de possibilités, à découvrir dans ce catalogue*.

* Attention, certains produits nécessitent de rajouter un accessoire complémentaire pour assurer la compatibilité.

LES PRODUITS *CONNECTÉS*

REXEL le distributeur créateur de solutions produits connectés

2012 création par REXEL de la solution : « installateur intégrateur inoxel » 

Dès 2012, REXEL considérait que dans le cadre de la domotique, l'important était d'apporter à ses clients des solutions multifabricants. Ainsi naissait le **concept 3i**, solution de modules pré-programmés KNX filaires, à destination du neuf ou de la rénovation dite « lourde ».

2014 création par REXEL de la solution : « energieasyconnect » 

Puis les besoins et les technologies évoluant, il devenait nécessaire de pouvoir répondre également en rénovation simple ou complément de l'installation de vos clients. REXEL proposa alors en 2014 le premier contrôleur domotique multi-protocoles du marché avec *energieasyconnect*.

2019 Aujourd'hui, la multitude de produits connectés (ou communicants) permet de traiter et de résoudre les multiples demandes que vous avez de la part de vos clients.

Au delà des solutions propriétaires fabricants, REXEL continue à faire évoluer ses solutions 3i et Energieasyconnect, afin de vous permettre de répondre en globalité à la demande de vos clients et ainsi vous démarquer dans votre activité.

Rexel considère un produit comme connecté, tout produit consultable ou pilotable (en local) et à distance via une application type smartphone et pouvant s'intégrer au sein d'une solution ou d'un système dit domotique.



Complémentaire à 3i, il gère :



Pour plus d'infos, rendez-vous sur www.energieasyconnect.com ou dans votre agence habituelle Rexel.

La domotique ouverte, évolutive et accessible

Avec *energeasy connect*, Rexel vous ouvre les portes de la domotique simple à installer et facile à vivre.

Choisir *energeasy connect*, c'est l'assurance de pouvoir contrôler une très large gamme de produits dans le neuf comme en rénovation, grâce à sa compatibilité avec de nombreux protocoles filaires et radio pour un budget très raisonnable.

La force d'*energeasy connect*, c'est de pouvoir entrer dans le monde de la domotique avec des packs ou des solutions proposés à des prix attractifs pour une installation évolutive au gré des besoins et des envies de vos clients.

Version ambiance

Avec son design à la fois sobre et doux, la box de salon *energeasy connect* s'intègre harmonieusement à tous les styles d'intérieur. Elle peut être facilement placée au plus près de la box Internet à laquelle elle doit être reliée.



Version modulaire

Pour tous les logements disposant d'un tableau de communication intégrant la box Internet, la version modulaire *energeasy connect* permet une installation aisée et compacte au sein du tableau électrique.



Le pilotage de l'habitat connecté

Des marques reconnues pour votre installation

energeasy connect s'appuie sur une domotique multimarque permettant de connecter des équipements conçus par les marques références dans leur domaine, garantissant ainsi la fiabilité et l'évolutivité de votre installation sur le long terme.



Retrouvez la liste des produits compatibles et découvrez l'ensemble des fonctionnalités sur energeasyconnect.com



Devenez installateur intégrateur inoxel et réalisez facilement des installations domotiques KNX en toute autonomie



L'installation domotique KNX en 3 étapes

Grâce aux logiciels 3i installés sur votre PC et à la valise interface mise à disposition par votre agence Rexel, vous réalisez des installations KNX en toute autonomie.

1 / Conception de l'installation

Schématisme du bâtiment à partir de dessins ou de plans de masse (bâtiment / étage / pièce)

Implantation des produits de puissance (éclairage / chauffage / volet roulant)

Choix et implantation des produits de commande (Hager / Theben / ABB / Schneider...)

Description des fonctionnalités de l'installation

2 / Configuration des produits

Transmission et archivage

L'ensemble des projets est sécurisé avec une transmission et un **archivage automatique** sur un **cloud sécurisé 3i**.

Programmation, test et étiquetage

Configuration et étiquetage des produits « **prêts à poser et à fonctionner** ». Deux options sont possibles :

Abonnement Tarif 2019

3i Conception

55 €HT/an

L'installateur, à l'issue de la phase de conception, **confie à Rexel la programmation** des produits, qui lui sont ensuite livrés étiquetés, prêts à poser et à fonctionner.

Abonnement Tarif 2019

3i Configuration

99 €HT/an + Dongle KNX ETSS Lite

L'installateur, à l'issue de la phase de conception, **assure en toute autonomie la programmation** des produits, prêts à poser et à fonctionner.

3 / Pose et validation

Installation et **mise en service** des produits

Test et **validation** du câblage et des fonctionnalités de l'ensemble de l'installation

En cas d'évolution des besoins de l'utilisateur

Modification de l'installation et reconfiguration des produits



Avec les logiciels Esabora,
concentrez-vous sur l'essentiel :
VOTRE SAVOIR-FAIRE



 **ESABORA**
La suite logicielle des installateurs

Bu

Sc

ESABORA

au service de votre performance

Business

- Accédez aux données indispensables à votre métier
- Réalisez vos devis et factures avec un accès direct aux catalogues Rexel, intégrant vos tarifs personnalisés
- Transférez vos commandes directement dans le Webshop
- Gagnez en efficacité dans la gestion de votre entreprise.



Schema

- Réalisez une étude technique complète à partir d'un plan
- Gagnez du temps avec des bibliothèques pré-composées
- Générez automatiquement vos tableaux électriques et vos étiquettes
- Contrôlez la conformité de votre installation
- Transformez vos schémas en devis en un clic avec Esabora.Business



Disponibles
en version
Cloud

Trouvez la formule qui vous convient
à partir de 49 € HT/mois :



Pour plus d'informations, consultez notre site :
www.esabora-digital-services.com





Equipez-vous facilement grâce au LEASING



LE LEASING EN QUELQUES MOTS ...

Le leasing est une solution de financement avantageuse pour vous équiper. Le principe est simple : notre partenaire financier met à votre disposition des équipements dès 500€ HT, en contrepartie d'un loyer sur une durée de 13 à 84 mois.

Une démarche simple

en 3 étapes :

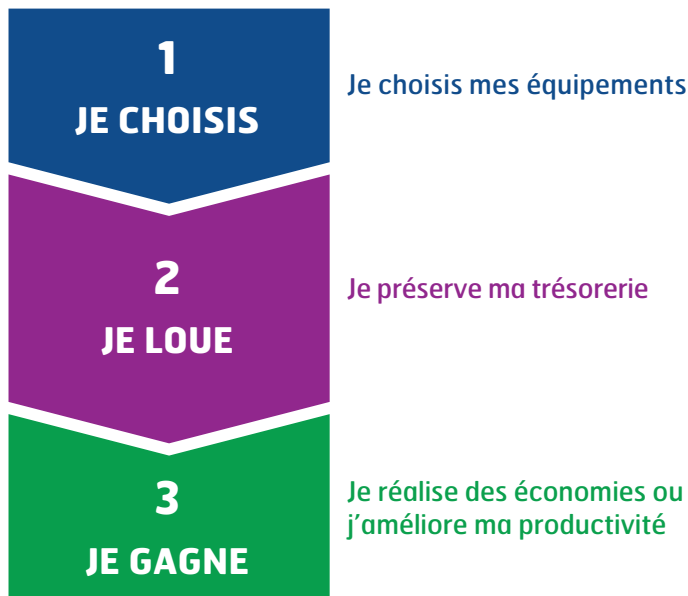

Une solution facile à mettre en œuvre,
Rapprochez vous de
votre interlocuteur Rexel habituel
ou envoyez un e-mail à lease@rexel.fr

LES ATOUTS DU LEASING

- 1 Vous choisissez librement :**
vous équipements et les prestations avec votre installateur
- 2 Vous préservez votre trésorerie :**
 - Un loyer « tout compris ». Le leasing vous permet de financer 100% du prix des équipements + les travaux d'installation, ... alors qu'un prêt bancaire est souvent limité à 80% du montant investi.
 - Vous n'avez pas à avancer la TVA qui est répartie sur la durée des loyers.
- 3 Votre capacité d'emprunt est préservée :**
 - Contrairement à un prêt bancaire, les équipements investis et les encours de loyers ne sont pas portés à l'actif / passif de votre bilan.
 - Vous diversifiez vos sources de financement et n'entamez pas votre solvabilité apparente.
- 4 Vous optimisez votre impôt sur les bénéfices :**
Les loyers sont considérés comme des charges externes et sont déductibles des bénéfices.
- 5 Le leasing est une formule évolutive* :**
Vous pouvez décider de modifier votre contrat pendant sa durée de vie : ajout ou échange d'équipements, ...
- 6 Vous décidez en fin de contrat :**
 - Vous restituez les équipements
 - Vous renouvelez vos équipements
 - Vous achetez les équipements (si applicable)

Document indicatif.*

Tarifs et octroi soumis à l'accord du comité de crédit de notre partenaire financier.

ÉLECTRICITÉ
CHAUFFAGE
AIR
DIGITAL

REXEL

EFFICACITÉ
ÉNERGÉTIQUE

**BOOSTEZ VOS VENTES
AVEC**



VOTRE PRIME CEE

REXEL EN PARTENARIAT AVEC ÉCONOMIE D'ÉNERGIE



Offre Primexel valable jusqu'au 31/12/2020 *

- 1 Avant toute signature de devis, inscrivez-vous sur www.primexel.fr : c'est gratuit et sans engagement**
- 2 Vérifiez les critères d'éligibilité à respecter pour les travaux, et simulez votre prime CEE**
- 3 Faites signer votre devis au client, réalisez les travaux et créez un dossier travaux sur www.primexel.fr**
- 4 Téléchargez l'attestation sur l'honneur, remplissez-la et renvoyez votre dossier complet par courrier à Économie d'Énergie**
- 5 La prime CEE vous est versée par chèque ou par virement** après validation de votre dossier**

*sauf changements réglementaires. Voir conditions d'éligibilité sur www.primexel.fr. Offre valable en France métropolitaine, Corse comprise.

**vous devez verser au moins 25% du montant de la prime CEE à votre client sous forme de remise sur devis et facture.

PRIMEXEL rémunère les installateurs qui réalisent des travaux de rénovation énergétique.



RÉSIDENTIEL



TERTIAIRE



INDUSTRIE

- Variateur de vitesse
- Pompe à chaleur air/eau ou air/air (Climatisation)
- Chaudière individuelle ou collective
- Isolation réseau hydraulique
- Contrôleur Energieasy connect
- Isolation murs, planchers, combles ou toiture
- Chauffe-eau thermodynamique
- Radiateur électrique
- et bien d'autres ...

Créer plusieurs dossiers pour un même chantier, c'est facile !

Retrouvez tous les travaux éligibles et suivez tous vos dossiers sur : www.primexel.fr.

Pour plus d'informations, rendez-vous sur

www.primexel.fr

L'énergie est notre avenir, économisons-la !

Rexel vous accompagne dans le respect des obligations du règlement européen F-GAZ*



Confortez votre activité en climatisation, pompe à chaleur et chauffe-eau thermodynamique split



* (Nouveau règlement européen sur les gaz à effet de serre fluorés - 517/2014 du 16 avril 2014 - Décret du 28 décembre 2015 relatif à certains fluides frigorigènes et aux gaz à effet de serre - Arrêté du 29 février 2016 relatif à certains fluides frigorigènes et aux gaz à effet de serre fluorés, paru au journal officiel du 10 mars 2016)

Les OBLIGATIONS depuis janvier 2015

> Dans le cadre de l'exécution des activités d'installation, d'entretien, de maintenance ou de réparation, les équipements qui contiennent des gaz à effet de serre (GES) fluorés sont exclusivement vendus à des entreprises titulaires d'une attestation de Capacité.

> Les équipements non hermétiquement scellés chargés de GES fluorés ne sont vendus à l'utilisateur final que lorsqu'il est établi que l'installation sera effectuée par une entreprise certifiée.

Comment faire ?

✓ Vous détenez la qualification requise ?

Communiquez-nous votre **attestation de capacité** uniquement lors de votre première commande, nous l'enregistrerons et la présenterons lors de chaque contrôle.

✓ Vous souhaitez obtenir votre attestation de capacité ?

Contactez votre agence Rexel. Elle vous orientera vers nos **organismes de formations certifiés**.

✓ Vous faites installer votre matériel par un tiers ?

Merci de nous communiquer votre **contrat d'assemblage** et de mise en service d'un équipement préchargé contenant des fluides frigorigènes CERFA 15498*02. Si vous êtes distributeur, une déclaration sur l'honneur vous sera demandée à chaque transaction.

✓ Vous cherchez une entreprise qualifiée pour procéder à la mise en service de votre matériel ?

Consultez votre agence Rexel. Elle vous communiquera les coordonnées de **partenaires qualifiés**.

REXEL est légalement tenu de :

1 Vendre exclusivement ces équipements

- > aux professionnels nous ayant remis une Attestation de Capacité (AdC) en cours de validité.
- > aux professionnels ne disposant pas d'AdC mais pouvant apporter la preuve de la contractualisation de l'assemblage du circuit de fluide et de la mise en route par une entreprise qualifiée par une AdC.
- > aux autres distributeurs auxquels une déclaration sur l'honneur sera demandée.

2 S'assurer de la réalité de l'AdC de chaque acheteur,

ou de la preuve qu'il a contractualisé avec une entreprise attestée l'installation de cet équipement.

3 Enregistrer et conserver ces éléments d'information

(N° AdC et Siret) pendant une durée de 5 ans afin de les mettre à disposition à l'occasion des contrôles légaux.

REXEL

un monde d'énergie

SUIVEZ LA LIGNE VERTE POUR RECYCLER

TOUTS

VOS ÉQUIPEMENTS
ÉLECTRIQUES ET ÉLECTRONIQUES USAGÉS !

• HABITAT • TERTIAIRE • INDUSTRIE

REXEL VOUS PROPOSE
3 SERVICES GRATUITS DE PROXIMITÉ :

- DÉPOSE de vos équipements usagés dans nos agences.
- MISE À DISPOSITION de conteneurs directement chez vous.
- ENLÈVEMENT des équipements volumineux et déstockage sur chantier.

ÉLECTRICITÉ
CHAUFFAGE
AIR
DIGITAL

REXEL

EFFICACITÉ
ÉNERGÉTIQUE

Pour plus d'informations adressez-vous à votre conseiller Rexel !

ecosystem

recycler c'est protéger

3M	CHAFFOTEAUX	GRUNDFOS	RITTAL
ABB	CHAUVIN ARNOUX	HAGER	ROTH
ACOME CABLES	CHAUVIN ARNOUX ENERGY	HANSGROHE	RZB LIGHTING
ACOVA	COLLINGWOOD LIGHTING	HELITA PARATONNERRES	S&P
ACSO	COMAP	HPM KABEL	SARLAM
ADEE ELECTRONIC	CONNEX BANNINGER	IBOCO	SAUTER
ADG	CORDIA	IDEAL INDUSTRIES	SCHNEIDER Electric
AIPHONE	CORNING	INFOSEC COMMUNICATION	SECURLITE
AIRELEC	COTHERM	JANO GROUPE ELYDAN	SEFRAM
AIRLUX	COURANT	JETLY	SEVERIN
ALAN FRANCE	DAIKIN	JPA ELECTRICITE	SG LIGHTING
ALCATEL	DANFOSS	JVD	SIEMENS
ALDES	DE DIETRICH	KARCHER	SIEMENS ELECTROMENAGER
APPLIMO	DE DIETRICH ELECTROMENAGER	KERPEN	SLV FRANCE
ARIC	DEHN	LA TRIVENETA CAVI	SMA
ARISTON	DELABIE	LEDVANCE	SOMFY
ARNOULD	DELTA DORE	LEGRAND	SOPREMA
ATLANTIC CHAUFFAGE ELECTRIQUE ET CHAUFFE EAU	DELTA ELECTRONICS BV	LEGRAND CABLE MANAGEMENT	SOULE PARAFOUDRES
ATLANTIC CLIMATISATION ET VENTILATION	DISANO FRANCE	LIEBHERR	SPIT
ATLANTIC POMPES A CHALEUR ET CHAUDIERES	DRAKA	LUMINOX Groupe EATON	STAUBLI
ATOLE	DUBOURGEL GRANGE	LVI	STEINEL
AUER	DYMO	METRIX	TE CONNECTIVITY
AURORA LIGHTING	EATON	MICHAUD	TEC CONTROL
AYOR WATER AND HEATING SOLUTIONS	EBENOÏD	MOTOROLA	TECHNIBEL CLIMATISATION
BALDASSARI CAVI	EI ELECTRONICS	NETATMO	THEBEN
BEG	EID	NEXANS	THERMADOR
BELDEN	ELECTROLUX	NICOLL	THERMOR
BIZLINE	ENERGEASY CONNECT	NIEDAX	THEWA
BLM	ENERGIZER FRANCE	NILFISK	THORN
BOSCH ELECTROMENAGER	ENIX ENERGIES	NODON	TOSHIBA CLIMATISATION
BOUYER	ENTRELEC	NORLYS	TRANSFOS MARY
BRAND-REX	ERARD	NUGELEC Groupe EATON	TRILUX
BRANDT France	EUROPOLE	NVENT CADDY	TUBES CUIVRE
BROTHER	EVICOM	NVENT ERICO	TUYAUTERIE ET RACCORDS AVANCES
BTICINO	FAAC	NVENT ERIFLEX	UNIVIEW
BUBOX SYSTEMS	FD ECLAIRAGE	NVENT RAYCHEM	URA
BWT	FLUKE INDUSTRIES	OBO BETTERMANN France	URMET France
CABLE EQUIPEMENTS	FLUKE NETWORKS	OMERIN	VCI
CAHORS	FRACARRO	OSRAM	VEDETTE
CAME	FRICO	PANASONIC BUSINESS France	VOSSLOH SCHWABE France
CAMPA	GEBERIT	PANDUIT	WAGO
CAPRI Groupe EATON	GIGAMEDIA	PERFORMANCE in LIGHTING	WEIDMULLER
CASTEL	GOLMAR	PHILIPS	WIELAND
CATU	GOOGLE NEST	PLANET WATTOHM	WILO
CDVI	GRIFFON FRANCE	POLIER	YOKIS
CEMBRE	GRIPPLE	POUJOLAT	YUASA
	GROHE	PRESTO	ZODIAC PISCINE
	GROOM	PRYSMIAN	



« J'ai besoin de commander 50 références sans perdre de temps. »

CRÉEZ VOS ACCÈS
REXEL.FR

Sur rexel.fr commande rapide me permet de lister toutes mes références sur la même page

ON A TOUS UNE BONNE RAISON D'UTILISER REXEL.FR



Ajout d'une référence



Import de fichier CSV



Copier/coller un fichier



Ajouter les produits à un panier favoris

rexel.fr

100% connecté avec votre métier





Chaque chose à sa place et une place pour chaque chose.

Avec **Esabora.Schema**, bluffez vos clients avec des **plans d'implantations clairs, précis, et conformes aux normes**, tout en gagnant du temps : accédez aux **bibliothèques riches en symboles d'implantation** et implantez-les directement par **groupes fonctionnels** (prises, points lumineux)

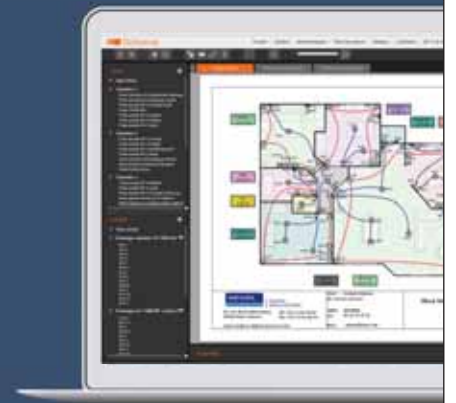

 **Schema**

Découvrez nos offres à partir de 49€ HT/mois











 **ESABORA**



Pour plus d'informations, consultez notre site : www.esabora-digital-services.com



FILS ET CÂBLES

	NOUVEAUX COLISAGES DE VENTE	P. 26
	CUIVRE NU	P. 28
	CÂBLES DOMESTIQUES	P. 28
	CÂBLES INDUSTRIELS	P. 35
	CÂBLES SPÉCIAUX	P. 46
	CÂBLES PHOTOVOLTAÏQUES	P. 50
	CÂBLES COURANTS FAIBLES	P. 50
	CÂBLES DOMOTIQUES GTB	P. 56
	CÂBLES DE RÉSEAUX CUIVRE	P. 56
	FIBRE OPTIQUE	P. 59
	DÉVIDOIRS ET DÉROULEURS	P. 64

BÂTIMENT / INDUSTRIE / MAINTENANCE

Câbles d'énergie / Câbles de communication / Câbles spéciaux

CÂBLES

Une ambition portée par un service logistique et des compétences techniques qui font la différence

ACCOMPAGNER

nos clients au plus juste tant en disponibilité qu'en préconisation produits.

REXEL FRANCE,

la référence du marché pour tous les types de câbles.

3 NIVEAUX DE SERVICE & DE STOCKAGE

SERVICE DE PROXIMITÉ J = 0

AGENCES

Gamme stockée mise à jour en lien avec les évolutions normatives, les nouvelles tendances d'installation et les nouveaux besoins identifiés.

Petites couronnes, couronnes standards et tourets à la coupe compris dans cette gamme.

SERVICE STANDARD J + 1

CENTRE LOGISTIQUE DE PROXIMITÉ (CLR)

Gamme élargie de produits spécialisés ou de sections supérieures.

Répond à des besoins réguliers, localisés ou à des marchés.

SERVICE MASTER J+3* et Chronopost J+1** <30 kg

CENTRE LOGISTIQUE NATIONAL (CLN)

Gamme à faibles fréquences offrant la largeur et la profondeur nécessaire pour répondre à des besoins ponctuels mais identifiés ou pour faciliter le déploiement de nouvelles offres.

Comprend notamment des câbles de très grosses sections ou très spécialisés en couronnes ou à la coupe.

*délai moyen constaté, confirmé à la commande
**pour toute commande passée avant 16 h

LA GAMME STOCKÉE LA PLUS LARGE DU MARCHÉ

DES PARTENAIRES RECONNUS





RÈGLEMENT DES PRODUITS DE CONSTRUCTION

Rexel vous accompagne pour répondre aux nouvelles exigences en termes de **traçabilité**, de **sécurité** et de **conformité** pour vos installations.

Cette nouvelle réglementation pour les câbles est une **formidable opportunité** pour vous apporter de **nouveaux services** et atteindre un **niveau de qualité exemplaire**.



Les Euroclasses précisées dans ce document le sont à titre indicatif pour la famille de produit, et seront confirmées, pour chaque modèle de câble, sur les informations réglementaires : sur les étiquetages et Déclarations de Performance (DdP) qui sont de la responsabilité de chacun des fabricants.

TRAÇABILITÉ

- > **Disponibilité** de 100% des **DdP** de nos partenaires portail.rexel.fr/rpc
- > Reprise des **informations** réglementaires sur vos BL*
- > **Informations accessibles** pour une période de **10 ans**

SÉCURITÉ

- > **Nouvelles offres sans halogène** disponibles pour répondre aux nouvelles exigences
- > **Outil d'aide aux choix** pour trouver le bon câble suivant :
 - le bâtiment
 - l'Euroclasse

CONFORMITÉ

- > Offre **100% conforme** depuis le **1^{er} juillet 2017***
- > **Contrôles réguliers** de nos approvisionnements
- > **Sélection** appropriée de nos **partenaires** suivant le RPC

Pour les produits vendus depuis nos CLR et notre CLN



NOUVEAUX COLISAGES DE VENTE

DÉTERMINEZ UN CÂBLE SELON VOTRE BESOIN EN BÉNÉFICIANT DE L'EXHAUSTIVITÉ DE L'OFFRE REXEL ET DE SES PARTENAIRES



VOLTA vous offre plusieurs possibilités de recherches d'un câble :

- **BESOIN ET USAGE** à partir de l'application et l'utilisation souhaitée
- **DESCRIPTION PHYSIQUE** sur la base de l'observation et la description d'un câble
- **TYPE DE BÂTIMENT** en respect des contraintes réglementaires (RPC) liées à l'utilisation
- **MOTS CLÉS** si vous avez déjà déterminé votre besoin

SYSTÈME MOBIWAY

CÂBLES U1000 R2V DISTINGO MOBIWAY & CR1-C1 MOBIWAY



NOUVEAUTE : MOBIWAY, un touret innovant avec son système unique de transport et de déroulage (à manipuler suivant les normes et règles d'utilisations en vigueur). Disponible en R2V DISTINGO™ et ALSECURE™ CR1-C1.

Le câble U-1000 R2V DISTINGO™ MOBIWAY pour les sections du 1,5 et 2,5 mm² et de 3 à 5 conducteurs, a été conçu pour faciliter le travail au quotidien des utilisateurs. DISTINGO™ MOBIWAY intègre deux améliorations majeures pleines d'avantages.

Marquage métrique :

- Lecture immédiate de la longueur restante.
- Meilleure gestion des stocks.
- Maîtrise des quantités consommées.

Repérage couleur :

- Un repérage visuel immédiat de la section.
- Une fiabilité lors de la pose.
- Un stockage facile et clair.



FILS ET CÂBLES

Référence	Désignation	Type câble	matériau conducteur	forme du conducteur	section nominale du conducteur (mm ²)	section nominale (mm ²)	nombre de conducteurs	couleur de gaine	Classe de réaction au feu selon EN 13501-6	Mult. vente	Unit. fact.	DEEE HT	P.U. HT
✓ FILMOBIWAYFLASQUES	FLASQUES POUR TRANSPORT ET DEROULEMENT MOBIWAY									1	P.	-	N.C
✓ FILR2V361,5T300MOBINXS	R2V CU 3G1,5 T300M DISTINGO MOBIWAY	R2V	cuivre	rond	1.5	1.5	3	noir	Eca	300	M.	-	1,60 €
✓ FILR2V362,5 T250MOBINXS	R2V CU 3G2,5 T250M DISTINGO MOBIWAY	R2V	cuivre	rond	2.5	2.5	3	noir	Eca	250	M.	-	2,48 €
✓ FILR2V461,5T250MOBINXS	R2V CU 4G1,5 T250M DISTINGO MOBIWAY	R2V	cuivre	rond	1.5	1.5	4	noir	Eca	250	M.	-	2,28 €
✓ FILR2V561,5T200MOBINXS	R2V CU 5G1,5 T200M DISTINGO MOBIWAY	R2V	cuivre	rond	1.5	1.5	5	noir	Eca	200	M.	-	2,66 €
✓ FILR2V562,5 T150MOBINXS	R2V CU 5G2,5 T150M DISTINGO MOBIWAY	R2V	cuivre	rond	2.5	2.5	5	noir	Eca	150	M.	-	4,07 €
✓ FILCR1C12X1,5T300MOBINXS	CR1-C1 2X1,5 T300M ALSECURE MOBIWAY	CR1C1	cuivre	rond	1.5	1.5	2			300	M.	-	1,75 €
✓ FILCR1C1TEL1P0,9T500M MOBINXS	CR1-C1 TEL 1P 0,9 T500M ALSECURE MOBIWAY	CR1C1	cuivre	rond	0.9	0.9	1P			1	M.	-	1,79 €

CÂBLES PETITES COURONNES

CÂBLES PETITES COURONNES



Référence	Désignation	matériau conducteur	section nominale du conducteur (mm ²)	nombre de conducteurs	Classe de réaction au feu selon EN 13501-6	Mult. vente	Unit. fact.	DEEE HT	P.U. HT
✓ FILCUIVRENU25B10	Cuivre nu 25 couronne 10m	cuivre	25	1		1	P.	-	70,94 €
✓ FIL3H07VU1,5BERGVJB25	Fil rigide 3H07V-U Easyfil 1,5 bleu rouge vert-jaune couronne de 25m	cuivre	1.5	3		1	P.	-	33,85 €
✓ FIL3H07VU2,5BERGVJB25	Fil rigide 3H07V-U Easyfil 2,5 bleu rouge vert-jaune couronne de 25m	cuivre	2.5	3		1	P.	-	55,27 €
✓ FILH07VR16VJB10	Fil rigide H07VR 16 vert-jaune couronne de 10m	cuivre	16	1	Eca	1	P.	-	57,97 €
✓ FILH07VR16VJB25	Fil rigide H07VR 16 vert-jaune couronne de 25m	cuivre	16	1	Eca	1	P.	-	134,06 €
✓ FILR2V361,5B25	Câble rigide R2V Distingo cuivre 3G1,5 couronne de 25m	cuivre	1.5	3	Eca	1	P.	-	47,23 €
✓ FILR2V362,5B25	Câble rigide R2V Distingo cuivre 3G2,5 couronne de 25m	cuivre	2.5	3	Eca	1	P.	-	70,08 €

Caractéristiques techniques, Conditionnement, Multiple de vente, Unité de facturation, visuels, Euroclasse, DEEE HT, PU HT en Euros et hors DEEE et Eco-mobilier; donnés à titre indicatif et susceptibles de modifications sans préavis. ils ne nous engageant qu'après confirmation expresse. Les prix unitaires indiqués sont ceux des réseaux COAXEL, REXEL et SCT, ils ne s'appliquent pas pour le réseau ESPACE ELEC. Pour plus d'informations, consultez votre agence habituelle ou connectez-vous sur notre site internet rexel.fr - N.C-nous consulter.



CÂBLES PETITES COURONNES

Référence	Désignation	matériau conducteur	section nominale du conducteur (mm ²)	nombre de conducteurs	Classe de réaction au feu selon EN 13501-6	Mult. vente	Unit. fact.	DEEE HT	P.U. HT
✓ FILR2V3G4B25	Câble rigide R2V Distingo cuivre 3G4 couronne de 25m	cuivre	4	3	Eca	1	P.	-	122,89 €
✓ FILR2V3G6B10	Câble rigide R2V Distingo cuivre 3G6 couronne de 10m	cuivre	6	3	Eca	1	P.	-	69,99 €
✓ FILR2V3G6B25	Câble rigide R2V Distingo cuivre 3G6 couronne de 25m	cuivre	6	3	Eca	1	P.	-	175,98 €
✓ FILR2V4G1,5B25NXS	Câble rigide R2V Distingo cuivre 4G1,5 couronne de 25m	cuivre	1,5	4		1	P.	-	62,07 €
✓ FILR2V5G1,5B25	Câble rigide R2V Distingo cuivre 5G1,5 couronne de 25m	cuivre	1,5	5	Eca	1	P.	-	72,76 €
✓ FILR2V5G2,5B25	Câble rigide R2V Distingo cuivre 5G2,5 couronne de 25m	cuivre	2,5	5	Eca	1	P.	-	110,50 €
✓ FILR2V5G4B25	Câble rigide R2V Distingo cuivre 5G4 couronne de 25m	cuivre	4	5	Eca	1	P.	-	181,67 €
✓ FILR2V5G6B10	Câble rigide R2V Distingo cuivre 5G6 couronne de 10m	cuivre	6	5	Eca	1	P.	-	107,27 €
✓ FILR2V5G6B25	Câble rigide R2V Distingo cuivre 5G6 couronne de 25m	cuivre	6	5	Eca	1	P.	-	258,54 €
✓ FILH07RNF3G1,5B10	Câble souple H07-RNF Titanex 3G1,5 couronne de 10m	cuivre	1,5	3	Eca	1	P.	-	34,94 €
✓ FILH07RNF3G1,5B25	Câble souple H07-RNF Titanex 3G1,5 couronne de 25m	cuivre	1,5	3	Eca	1	P.	-	78,40 €
✓ FILH07RNF3G2,5B10	Câble souple H07-RNF Titanex 3G2,5 couronne de 10m	cuivre	2,5	3	Eca	1	P.	-	50,75 €
✓ FILH07RNF3G2,5B25	Câble souple H07-RNF Titanex 3G2,5 couronne de 25m	cuivre	2,5	3	Eca	1	P.	-	115,76 €
✓ FILH05VVF2X1,5BAB10	Câble souple H05VVF 2X1,5 blanc couronne de 10m	cuivre	1,5	2		1	P.	-	13,58 €
✓ FILH05VVF3G1,5BAB10	Câble souple H05VVF 3G1,5 blanc couronne de 10m	cuivre	1,5	3		1	P.	-	17,73 €
✓ FILH05VVF3G2,5BAB10	Câble souple H05VVF 3G2,5 blanc couronne de 10m	cuivre	2,5	3		1	P.	-	29,07 €

NOUVEAUX CONDITIONNEMENTS EN EXCLUSIVITÉ CHEZ REXEL

LES CÂBLES U-1000 R2V DISTINGO®, H07RN-F TITANEX® ET CÂBLES DE MISE À LA TERRE DISPONIBLES DANS VOTRE AGENCE EN COURONNES DE 10 M ET 25 M

- Vos besoins au plus juste
- Plus facile à transporter
- Moins de chutes sur vos chantiers
- Service J=0

www.nexans.fr

CUIVRE NU

CUIVRE NU

CUIVRE NU



DESCRIPTIF DU CÂBLE

- Ame:

Métal cuivre nu, forme ronde.

Souplesse câblée, classe 2.

Conforme à NF C 32-0593, HD 383, BS 6360, IEC 60228.

Condition de validité des intensités, température initiale = 20 °C, température finale = 5960 °C (59) selon CEI 60724.

Rayon de courbure UTE C 30-300, en installation fixe 6 D, en cours de pose 592 D.

Quel que soit le mode de pose et de déroulage, l'effort de tirage ne doit en aucun cas dépasser 6 daN/mm².

Référence	Désignation	matériau conducteur	section nominale du conducteur (mm²)	nombre de conducteurs	diamètre externe approx. (mm)	Kg/m	Mult. vente	Unit. fact.	DEEE HT	P.U. HT
FILCUIVRE25C50NROLL	CUIVRE NU REC.RCH N'ROLL25 C50	cuivre	25	1	6.4	236	50	M.	-	7,98 €
FILCUIVRE25C100NROLL	CUIVRE NU 25 C100M RECH.N'ROLL	cuivre	25	1	6.4	236	100	M.	-	7,52 €
✓ FILCUIVRENU25C25	CUIVRE NU 25 COURONNE DE 25	cuivre	25	1	6.36	217	25	M.	-	6,75 €
✓ FILCUIVRENU25C50	CUIVRE NU 25 COURONNE DE 50	cuivre	25	1	6.36	217	50	M.	-	6,75 €
✓ FILCUIVRENU25C100	CUIVRE NU 25 COURONNE DE 100	cuivre	25	1	6.36	217	100	M.	-	6,75 €
✓ FILCUIVRENU25T500	CUIVRE NU 25 TOURET DE 500	cuivre	25	1	6.36	217	500	M.	-	6,75 €
✓ FILCUIVRENU25T6L	CUIVRE NU 25 T6L	cuivre	25	1	6.36	217	1	M.	-	6,75 €
✓ FILCUIVRENU5,5T6L	CUIVRE NU 5,5 T6L	cuivre	5.5	1	3	49	1	M.	-	2,60 €
✓ FILCUIVRENU10,8T6L	CUIVRE NU 10,8 T6L	cuivre	10.8	1	4.1	98	1	M.	-	4,63 €
✓ FILCUIVRENU16T6L	CUIVRE NU 16 T6L	cuivre	16	1	5.09	143	1	M.	-	7,01 €
✓ FILCUIVRENU35T6L	CUIVRE NU 35 T6L	cuivre	35	1	7.5	298	1	M.	-	12,01 €
✓ FILCUIVRENU50T6L	CUIVRE NU 50 T6L	cuivre	50	1	9	405	1	M.	-	16,36 €
✓ FILCUIVRENU75T6L	CUIVRE NU 75 T6L	cuivre	70	1	11	593	1	M.	-	27,56 €
✓ FILCUIVRENU95T6L	CUIVRE NU 95 T6L	cuivre	95	1	13	809	1	M.	-	36,29 €
✓ FILCUIVRENU120T6L	CUIVRE NU 120 T6L	cuivre	120	1	14.2	1032	1	M.	-	43,34 €
✓ FILCUIVRENU150T6L	CUIVRE NU 150 T6L	cuivre	150	1	15.8	1308	1	M.	-	46,49 €

CÂBLES DOMESTIQUES

CÂBLES DOMESTIQUES RIGIDES

H07VU-VR

DESCRIPTIF DU CÂBLE

- Ame: Métal cuivre nu, forme ronde.

Souplesse H07 V-U: classe 1 massive. H07 V-R: classe 2 câblée selon NF C 32-013 ou HD 383 ou CEI 60 228.

Température maximale à l'âme: 70°C en permanence, 160° C en court-circuit.

- Isolation: PVC.

- Couleurs: Bleu - noir - gris - brun - marron - rouge - orange - ivoire - violet - vert/jaune.



Référence	Désignation	matériau conducteur	section nominale du conducteur (mm²)	nombre de conducteurs	diamètre externe approx. (mm)	Kg/m	couleur de gaine	Classe de réaction ou feu selon EN 13501-6	Mult. vente	Unit. fact.	DEEE HT	P.U. HT
✓ FILH07VU1,5VJC100	H07VU 1,5 VERT/JNE C100M	cuivre	1.5	1	3.3	19	vert/jaune	Eco	100	M.	-	0,37 €
✓ FILH07VU1,5R6C100	H07VU 1,5 ROUGE C100M	cuivre	1.5	1	3.3	19	rouge	Eco	100	M.	-	0,37 €
✓ FILH07VU1,5B6C100	H07VU 1,5 BLEU C100M	cuivre	1.5	1	3.3	19	bleu	Eco	100	M.	-	0,37 €
✓ FILH07VU1,5G6C100	H07VU 1,5 GRIS C100M	cuivre	1.5	1	3.3	19	gris	Eco	100	M.	-	0,37 €
✓ FILH07VU1,5V6C100	H07VU 1,5 IVOIRE C100M	cuivre	1.5	1	3.3	19	blanc	Eco	100	M.	-	0,37 €
✓ FILH07VU1,5N6C100	H07VU 1,5 NOIR C100M	cuivre	1.5	1	3.3	19	noir	Eco	100	M.	-	0,37 €
✓ FILH07VU1,5O6C100	H07VU 1,5 ORANGE C100M	cuivre	1.5	1	3.3	19	orange	Eco	100	M.	-	0,37 €
✓ FILH07VU1,5M6C100	H07VU 1,5 MARRON C100M	cuivre	1.5	1	3.3	19	marron	Eco	100	M.	-	0,37 €
✓ FILH07VU1,5V6C100	H07VU 1,5 VIOLET C100M	cuivre	1.5	1	3.3	19	lilas/violet	Eco	100	M.	-	0,37 €
✓ FILH07VU2,5VJC100	H07VU 2,5 VERT/JNE C100M	cuivre	2.5	1	3.9	30	vert/jaune	Eco	100	M.	-	0,60 €
✓ FILH07VU2,5R6C100	H07VU 2,5 ROUGE C100M	cuivre	2.5	1	3.9	30	rouge	Eco	100	M.	-	0,60 €
✓ FILH07VU2,5B6C100	H07VU 2,5 BLEU C100M	cuivre	2.5	1	3.9	30	bleu	Eco	100	M.	-	0,60 €
✓ FILH07VU2,5G6C100	H07VU 2,5 GRIS C100M	cuivre	2.5	1	3.9	30	gris	Eco	100	M.	-	0,60 €
✓ FILH07VU2,5N6C100	H07VU 2,5 NOIR C100M	cuivre	2.5	1	3.9	30	noir	Eco	100	M.	-	0,60 €
✓ FILH07VU2,5O6C100	H07VU 2,5 ORANGE C100M	cuivre	2.5	1	3.9	30	orange	Eco	100	M.	-	0,60 €

Caractéristiques techniques, Conditionnement, Multiple de vente, Unité de facturation, visuels, Euroclasse, DEEE HT, PU HT en Euros et hors DEEE et Eco-mobilier; donnés à titre indicatif et susceptibles de modifications sans préavis. Ils ne nous engagent qu'après confirmation expresse. Les prix unitaires indiqués sont ceux des réseaux COAXEL, REXEL et SCT, ils ne s'appliquent pas pour le réseau ESPACE ELEC.

Pour plus d'informations, consultez votre agence habituelle ou connectez-vous sur notre site internet rexel.fr - N.C-nous consulter.

✓ Produit stocké

H07VU-VR

Référence	Désignation	matériau conducteur	section nominale du conducteur (mm ²)	nombre de conducteurs	diamètre externe approx. (mm)	Kg/m	couleur de gaine	Classe de réaction au feu selon EN 13501-6	Mult. vente	Unit. fact.	DEEE HT	P.U. HT
✓ FILH07VU2,5MNC100	H07VU 2,5 MARRON C100M	cuivre	2,5	1	3,9	30	marron	Eca	100	M.	-	0,60 €
✓ FILH07VU2,5VIC100	H07VU 2,5 VIOLET C100M	cuivre	2,5	1	3,9	30	lilas/violet	Eca	100	M.	-	0,60 €
✓ FILH07VR6VJC100	H07VR 6 VERT/JNE C100M	cuivre	6	1	5,4	65	vert/jaune	Eca	100	M.	-	1,67 €
✓ FILH07VR6RGC100	H07VR 6 ROUGE C100M	cuivre	6	1	5,4	65	rouge	Eca	100	M.	-	1,67 €
✓ FILH07VR6BEC100	H07VR 6 BLEU C100M	cuivre	6	1	5,4	65	bleu	Eca	100	M.	-	1,67 €
✓ FILH07VR6NRC100	H07VR 6 NOIR C100M	cuivre	6	1	5,4	65	noir	Eca	100	M.	-	1,67 €
✓ FILH07VR6MNC100	H07VR 6 MARRON C100M	cuivre	6	1	5,4	65	marron	Eca	100	M.	-	1,67 €
✓ FILH07VR10VJTGL	H07VR 10 VERT/JNE TGL	cuivre	10	1	6,8		vert/jaune	Eca	1	M.	-	3,41 €
✓ FILH07VR10VJC100	H07VR 10 VERT/JNE C100M	cuivre	10	1	6,8	110	vert/jaune	Eca	100	M.	-	3,41 €
✓ FILH07VR10RGC100	H07VR 10 ROUGE C100M	cuivre	10	1	6,8	110	rouge	Eca	100	M.	-	3,41 €
✓ FILH07VR10BEC100	H07VR 10 BLEU C100M	cuivre	10	1	6,8	110	bleu	Eca	100	M.	-	3,41 €
✓ FILH07VR10NRC100	H07VR 10 NOIR C100M	cuivre	10	1	6,8	110	noir	Eca	100	M.	-	3,42 €
✓ FILH07VR16VJC100	H07VR 16 VERT/JNE C100M	cuivre	16	1	8	165	vert/jaune	Eca	100	M.	-	5,50 €
✓ FILH07VR16VJTGL	H07VR 16 VERT/JNE TGL	cuivre	16	1	8		vert/jaune	Eca	1	M.	-	5,50 €
✓ FILH07VR16RGC100	H07VR 16 ROUGE C100M	cuivre	16	1	8	165	rouge	Eca	100	M.	-	5,50 €
✓ FILH07VR16BEC100	H07VR 16 BLEU C100M	cuivre	16	1	8	165	bleu	Eca	100	M.	-	5,50 €
✓ FILH07VR16NRC100	H07VR 16 NOIR C100M	cuivre	16	1	8	165	noir	Eca	100	M.	-	5,50 €
✓ FILH07VR25VJTGL	H07VR 25 VERT/JNE TGL	cuivre	25	1	9,8	260	vert/jaune	Eca	1	M.	-	8,24 €
✓ FILH07VR35VJTGL	H07VR 35 VERT/JNE TGL	cuivre	35	1	11	349	vert/jaune	Eca	1	M.	-	12,03 €

CÂBLES DOMESTIQUES RIGIDES NEXANS

H07VU-VR EASYFIL



Référence	Désignation	matériau conducteur	section nominale du conducteur (mm ²)	nombre de conducteurs	diamètre externe approx. (mm)	Kg/m	Classe de réaction au feu selon EN 13501-6	Mult. vente	Unit. fact.	DEEE HT	P.U. HT
FIL3H07VU1,5C200NROLL	N'ROLL EASYFIL 3H07V-U 1,5 C200M	cuivre	1,5	3	6,12	64	Eca	1	P.	-	436,42 €
✓ FIL3H07VU1,5BERGVJC200	EASYFIL 3H07V-U 1,5 BE/RG/VJ C200M	cuivre	1,5	3	6,12	64	Eca	200	M.	-	1,16 €
FIL3H07VU2,5C150NROLL	N'ROLL EASYFIL 3H07V-U 2,5 C150M	cuivre	2,5	3	6,92	104	Eca	1	P.	-	477,63 €
✓ FIL3H07VU2,5BERGVJC150	EASYFIL 3H07V-U 2,5 BE/RG/VJ C150M	cuivre	2,5	3	6,92	104	Eca	150	M.	-	1,86 €
FIL3HRVR6C75NROLL	N'ROLL EASYFIL 3H07V-U 6 C75M	cuivre	6	3	9,48	229	Eca	1	P.	-	645,56 €
✓ FIL3HRVR6C75	EASYFIL 3 H07V-R 6 BE/RG/VJ C75M	cuivre	6	3	9,48	229	Eca	75	M.	-	5,33 €
✓ FILNROLLVIDE	Dérouleur N'roll vide avec touret							1	P.	-	177,70 €

EASYFIL® 3 H07V-U EN 1 QUI RÉVOLUTIONNENT LE QUOTIDIEN DES ÉLECTRICIENS



VRAIMENT PRATIQUE

- Évite les nœuds
- Simple à utiliser

GAIN DE TEMPS

- Rapidité de pose
- Manipulation aisée
- Compacte et efficace



FACILE À INSTALLER

- Pelable à la main
- Solidarité des fils
- Agent glissant intégré



nouveau! - @photo: Nexans - 08-17

www.nexans.fr

Nexans
BRINGS ENERGY TO LIFE

Caractéristiques techniques, Conditionnement, Multiple de vente, Unité de facturation, visuels, Euroclasse, DEEE HT, PU HT en Euros et hors DEEE et Eco-mobilier; donnés à titre indicatif et susceptibles de modifications sans préavis, ils ne nous engagent qu'après confirmation expresse. Les prix unitaires indiqués sont ceux des réseaux COAXEL, REXEL et SCT, ils ne s'appliquent pas pour le réseau ESPACE ELEC. ✓ Produit stocké

Pour plus d'informations, consultez votre agence habituelle ou connectez-vous sur notre site internet rexel.fr - N.C-nous consulter.

CÂBLES
COURANTS FAIBLES

CÂBLES
DOMOTIQUES GTB

CÂBLES DE RÉSEAUX
CUIVRE

FIBRE OPTIQUE

DÉVIDOIRS
ET DÉROULEURS

Étiqueteuse
professionnelle

PT-E300VP

L'étiqueteuse idéale
pour les électriciens

FILS ET CÂBLES



Étiquetez en toute conformité

La PT-E300VP imprime des étiquettes allant jusqu'à **18 mm de largeur**, taille correspondant à la taille des modules des **tableaux électriques**.

La PT-E300VP est idéale pour le **marquage des câbles**, **des prises** ou encore **des interrupteurs** et ainsi répondre à tous vos besoins d'étiquetage sur site.

Ses étiquettes adhésives **laminées TZe** sont très résistantes et ont été **testées à l'extrême** ainsi que sur des **gaines thermo-rétractables isolantes 400V**.

Équipée d'une **batterie rechargeable**, la PT-E300VP est la machine mobile idéale pour vos déplacements.

Vitesse d'impression jusqu'à 20 mm/sec + 5 lignes d'impression

Grand écran LCD rétro-éclairé

Clavier AZERTY + 5 touches « raccourci »

7 polices, 384 symboles et 7 cadres

Tailles rubans : Laminés TZe 3,5 / 6 / 9 / 12 / 18 mm - Thermo-rétractables

Inclus : 1 mallette de transport, 1 ruban TZe-S641 adhésif puissant 18 mm Noir/Jaune, 1 batterie Li-Ion et 1 adaptateur secteur.



Plus d'informations sur : www.brother.fr

at your side = à vos côtés

CÂBLES DOMESTIQUES

CÂBLES DOMESTIQUES SOUPLES

H05VK-H07VK

DESRIPTIF DU CÂBLE:

- Ame: Métal cuivre nu, forme ronde.
- Souplesse classe 5 souple selon NF C 32-013 ou HD 383 ou CEI 60 228.
- Température maximale à l'âme: 70°C en permanence, 160°C en court-circuit.
- Isolation: PVC.
- Couleurs: Bleu - noir - gris - brun - rouge - orange - ivoire - violet - vert/jaune.

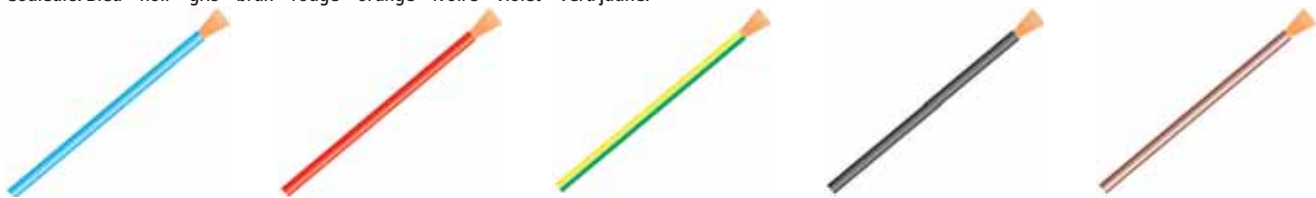

Référence	Désignation	matériau conducteur	section nominale du conducteur (mm²)	nombre de conducteurs	diamètre externe approx. (mm)	Kg/m	couleur de gaine	Classe de réaction au feu selon EN 13501-6	Mult. vente	Unit. fact.	DEEE HT	P.U. HT
✓ FILH05VK0,5BEMC100	H05VK 0,5 BLEU-MO RAL5012 C100M	cuivre	0,5	1	2,3	9	bleu	Eca	100	M.	-	0,26 €
✓ FILH05VK0,5BAC100	H05VK 0,5 IVOIRE-BLANC C100M	cuivre	0,5	1	2,3	9	blanc	Eca	100	M.	-	0,26 €
✓ FILH05VK0,5NRC100	H05VK 0,5 NOIR C100M	cuivre	0,5	1	2,3	9	noir	Eca	100	M.	-	0,26 €
✓ FILH05VK0,5R6C100	H05VK 0,5 ROUGE C100M	cuivre	0,5	1	2,3	9	rouge	Eca	100	M.	-	0,26 €
✓ FILH05VK0,75BECC100	H05VK 0,75 BLEU-CL RAL5024 C100M	cuivre	0,75	1	2,7	11	bleu clair	Eca	100	M.	-	0,30 €
✓ FILH05VK0,75BEFC100	H05VK 0,75 BLEU-FO RAL5015 C100M	cuivre	0,75	1	2,7	11	bleu foncé	Eca	100	M.	-	0,30 €
✓ FILH05VK0,75BEMC100	H05VK 0,75 BLEU-MO RAL5012 C100M	cuivre	0,75	1	2,7	11	bleu	Eca	100	M.	-	0,30 €
✓ FILH05VK0,75GRC100	H05VK 0,75 GRIS C100M	cuivre	0,75	1	2,7	11	gris	Eca	100	M.	-	0,30 €
✓ FILH05VK0,75IVC100	H05VK 0,75 IVOIRE-BLANC C100M	cuivre	0,75	1	2,7	11	blanc	Eca	100	M.	-	0,30 €
✓ FILH05VK0,75MNC100	H05VK 0,75 MARRON C100M	cuivre	0,75	1	2,7	11	marron	Eca	100	M.	-	0,30 €
✓ FILH05VK0,75NRC100	H05VK 0,75 NOIR C100M	cuivre	0,75	1	2,7	11	noir	Eca	100	M.	-	0,30 €
✓ FILH05VK0,75ORC100	H05VK 0,75 ORANGE C100M	cuivre	0,75	1	2,7	11	orange	Eca	100	M.	-	0,30 €
✓ FILH05VK0,75R6C100	H05VK 0,75 ROUGE C100M	cuivre	0,75	1	2,7	11	rouge	Eca	100	M.	-	0,30 €
✓ FILH05VK0,75VIC100	H05VK 0,75 VERT/JNE C100M	cuivre	0,75	1	2,7	11	vert/jaune	Eca	100	M.	-	0,30 €
✓ FILH05VK0,75VIC100	H05VK 0,75 VIOLET C100M	cuivre	0,75	1	2,7	11	lilas/violet	Eca	100	M.	-	0,30 €
✓ FILH05VK1BECC100	H05VK 1 BLEU-CL RAL5024 C100M	cuivre	1	1	2,8	14	bleu clair	Eca	100	M.	-	0,37 €
✓ FILH05VK1BEFVISIBOXRAL5010	H05VK 1 BLEU-FO RAL5010 VISIBOX C100M	cuivre	1	1	2,8	15	bleu foncé	Eca	100	M.	-	0,42 €
✓ FILH05VK1BFC100	H05VK 1 BLEU-FO RAL5015 C100M	cuivre	1	1	2,8	14	bleu foncé	Eca	100	M.	-	0,37 €
FILH05VK1BEFVISIBOXRAL5015	H05VK 1 BLEU-FO RAL5015 VISIBOX C100M	cuivre	1	1	2,8	15	bleu foncé	Eca	100	M.	-	0,42 €
✓ FILH05VK1BEMC100	H05VK 1 BLEU-MO RAL5012 C100M	cuivre	1	1	2,8	14	bleu	Eca	100	M.	-	0,38 €
✓ FILH05VK1BENC100	H05VK 1 BLEU-NU RAL5013 C100M	cuivre	1	1	2,8	14		Eca	100	M.	-	0,38 €
✓ FILH05VK1GRC100	H05VK 1 GRIS C100M	cuivre	1	1	2,8	14	gris	Eca	100	M.	-	0,37 €
FILH05VK1GRVISIBOX	H05VK 1 GRIS VISIBOX C100M	cuivre	1	1	2,8	15	gris	Eca	100	M.	-	0,42 €
✓ FILH05VK1IVC100	H05VK 1 IVOIRE-BLANC C100M	cuivre	1	1	2,8	15	blanc	Eca	100	M.	-	0,38 €
✓ FILH05VK1MNC100	H05VK 1 MARRON C100M	cuivre	1	1	2,8	14	marron	Eca	100	M.	-	0,37 €
FILH05VK1MNVISIBOX	H05VK 1 MARRON VISIBOX C100M	cuivre	1	1	2,8	15	marron	Eca	100	M.	-	0,42 €
✓ FILH05VK1NRC100	H05VK 1 NOIR C100M	cuivre	1	1	2,8	14	noir	Eca	100	M.	-	0,37 €
FILH05VK1NRVISIBOX	H05VK 1 NOIR VISIBOX C100M	cuivre	1	1	2,8	15	noir	Eca	100	M.	-	0,42 €
✓ FILH05VK1ORC100	H05VK 1 ORANGE C100M	cuivre	1	1	2,8	14	orange	Eca	100	M.	-	0,37 €
✓ FILH05VK1R6C100	H05VK 1 ROUGE C100M	cuivre	1	1	2,8	14	rouge	Eca	100	M.	-	0,37 €
✓ FILH05VK1R6VISIBOX	H05VK 1 ROUGE VISIBOX C100M	cuivre	1	1	2,8	15	rouge	Eca	100	M.	-	0,42 €
✓ FILH05VK1VIC100	H05VK 1 VERT/JNE C100M	cuivre	1	1	2,8	14	vert/jaune	Eca	100	M.	-	0,37 €
FILH05VK1VVISIBOX	H05VK 1 VERT/JNE VISIBOX C100M	cuivre	1	1	2,8	15	vert/jaune	Eca	100	M.	-	0,42 €
✓ FILH05VK1VIC100	H05VK 1 VIOLET C100M	cuivre	1	1	2,8	14	lilas/violet	Eca	100	M.	-	0,37 €
✓ FILH07VK1,5BECVISIBOX	H07VK 1,5 BLEU-CL RAL 5024 VISIBOX C100M	cuivre	1,5	1	3,4	19	bleu clair	Eca	100	M.	-	0,58 €
✓ FILH07VK1,5BEC100	H07VK 1,5 BLEU-CLAIR RAL 5024 C100M	cuivre	1,5	1	3,4	20	bleu clair	Eca	100	M.	-	0,51 €
✓ FILH07VK1,5BEFVISIBOXRAL5010	H07VK 1,5 BLEU-FO RAL 5010 VISIBOX C100M	cuivre	1,5	1	3,4	19	bleu foncé	Eca	100	M.	-	0,58 €
✓ FILH07VK1,5BEFC100	H07VK 1,5 BLEU-FONCE RAL 5015 C100M	cuivre	1,5	1	3,4	19	bleu foncé	Eca	100	M.	-	0,51 €
FILH07VK1,5BEMVISIBOX	H07VK 1,5 BLEU-MO RAL 5012 VISIBOX C100M	cuivre	1,5	1	3,4	19	bleu	Eca	100	M.	-	0,58 €

Caractéristiques techniques, Conditionnement, Multiple de vente, Unité de facturation, visuels, Euroclasse, DEEE HT, PU HT en Euros et hors DEEE et Eco-mobilier; donnés à titre indicatif et susceptibles de modifications sans préavis, ils ne nous engagent qu'après confirmation expresse. Les prix unitaires indiqués sont ceux des réseaux COAXEL, REXEL et SCT, ils ne s'appliquent pas pour le réseau ESPACE ELEC. Pour plus d'informations, consultez votre agence habituelle ou connectez-vous sur notre site internet rexel.fr - N.C-nous consulter.

✓ Produit stocké

CÂBLES DOMESTIQUES

CÂBLES DOMESTIQUES SOUPLES

H05VK-H07VK

Référence	Désignation	matériau conducteur	section nominale du conducteur (mm²)	nombre de conducteurs	diamètre externe approx. (mm)	Kg/m	couleur de gaine	Classe de réaction au feu selon EN 13501-6	Mult. vente	Unit. fact.	DEEE HT	P.U. HT
✓ FILH07VK1,5BEMC100	H07VK 1,5 BLEU-MOYEN RAL 5012 C100M	cuivre	1,5	1	3,4	20	bleu	Eca	100	M.	-	0,51 €
✓ FILH07VK1,5BENC100	H07VK 1,5 BLEU-NUIT RAL 5013 C100M	cuivre	1,5	1	3,4	20		Eca	100	M.	-	0,51 €
✓ FILH07VK1,5MNC100	H07VK 1,5 BRUN C100M	cuivre	1,5	1	3,4	20	marron	Eca	100	M.	-	0,51 €
✓ FILH07VK1,5GRC100	H07VK 1,5 GRIS C100M	cuivre	1,5	1	3,4	20	gris	Eca	100	M.	-	0,51 €
FILH07VK1,5GRVISIBOX	H07VK 1,5 GRIS VISIBOX C100M	cuivre	1,5	1	3,4	19	gris	Eca	100	M.	-	0,58 €
✓ FILH07VK1,5IVC100	H07VK 1,5 IVOIRE-BLANC C100M	cuivre	1,5	1	3,4	19	blanc	Eca	100	M.	-	0,51 €
FILH07VK1,5MNVISIBOX	H07VK 1,5 MARRON VISIBOX C100M	cuivre	1,5	1	3,4	19	marron	Eca	100	M.	-	0,58 €
✓ FILH07VK1,5NRC100	H07VK 1,5 NOIR C100M	cuivre	1,5	1	3,4	20	noir	Eca	100	M.	-	0,51 €
✓ FILH07VK1,5NRVISIBOX	H07VK 1,5 NOIR VISIBOX C100M	cuivre	1,5	1	3,4	19	noir	Eca	100	M.	-	0,58 €
✓ FILH07VK1,5ORC100	H07VK 1,5 ORANGE C100M	cuivre	1,5	1	3,4	20	orange	Eca	100	M.	-	0,51 €
✓ FILH07VK1,5RGC100	H07VK 1,5 ROUGE C100M	cuivre	1,5	1	3,4	20	rouge	Eca	100	M.	-	0,51 €
✓ FILH07VK1,5R6VISIBOX	H07VK 1,5 ROUGE VISIBOX C100M	cuivre	1,5	1	3,4	19	rouge	Eca	100	M.	-	0,58 €
✓ FILH07VK1,5VEC100	H07VK 1,5 VERT C100M	cuivre	1,5	1	3,4	20	vert	Eca	100	M.	-	0,51 €
✓ FILH07VK1,5VIC100	H07VK 1,5 VERT/JNE C100M	cuivre	1,5	1	3,4	20	vert/jaune	Eca	100	M.	-	0,51 €
✓ FILH07VK1,5VIVISIBOX	H07VK 1,5 VERT/JNE VISIBOX C100M	cuivre	1,5	1	3,4	19	vert/jaune	Eca	100	M.	-	0,58 €
✓ FILH07VK1,5VIC100	H07VK 1,5 VIOLET C100M	cuivre	1,5	1	3,4	20	lilas/violet	Eca	100	M.	-	0,51 €
FILH07VK2,5BECVISIBOX	H07VK 2,5 BLEU-CL RAL 5024 VISIBOX C100M	cuivre	2,5	1	4,1	29	bleu clair	Eca	100	M.	-	0,93 €
✓ FILH07VK2,5BEC100	H07VK 2,5 BLEU-CLAIR RAL 5024 C100M	cuivre	2,5	1	4,1	31	bleu clair	Eca	100	M.	-	0,83 €
FILH07VK2,5BEFVISIBOXRAL5015	H07VK 2,5 BLEU-FO RAL 5015 VISIBOX C100M	cuivre	2,5	1	4,1	29	bleu foncé	Eca	100	M.	-	0,93 €
FILH07VK2,5BEFVISIBOXRAL5010	H07VK 2,5 BLEU-FON RAL 5010 VISIBOX C100M	cuivre	2,5	1	4,1	29	bleu foncé	Eca	100	M.	-	0,93 €
FILH07VK2,5BEMVISIBOX	H07VK 2,5 BLEU-MO RAL 5012 VISIBOX C100M	cuivre	2,5	1	4,1	29	bleu	Eca	100	M.	-	0,93 €
✓ FILH07VK2,5BEMC100	H07VK 2,5 BLEU-MOYEN RAL 5012 C100M	cuivre	2,5	1	4,1	31	bleu	Eca	100	M.	-	0,83 €
✓ FILH07VK2,5GRC100	H07VK 2,5 GRIS C100M	cuivre	2,5	1	4,1	31	gris	Eca	100	M.	-	0,83 €
FILH07VK2,5GRVISIBOX	H07VK 2,5 GRIS VISIBOX C100M	cuivre	2,5	1	4,1	29	gris	Eca	100	M.	-	0,93 €
✓ FILH07VK2,5IVC100	H07VK 2,5 IVOIRE-BLANC C100M	cuivre	2,5	1	4,1	29	blanc	Eca	100	M.	-	0,83 €
✓ FILH07VK2,5MNC100	H07VK 2,5 MARRON C100M	cuivre	2,5	1	4,1	31	marron	Eca	100	M.	-	0,83 €
FILH07VK2,5MNVISIBOX	H07VK 2,5 MARRON VISIBOX C100M	cuivre	2,5	1	4,1	29	marron	Eca	100	M.	-	0,93 €
✓ FILH07VK2,5NRC100	H07VK 2,5 NOIR C100M	cuivre	2,5	1	4,1	31	noir	Eca	100	M.	-	0,83 €
✓ FILH07VK2,5NRVISIBOX	H07VK 2,5 NOIR VISIBOX C100M	cuivre	2,5	1	4,1	29	noir	Eca	100	M.	-	0,93 €
✓ FILH07VK2,5ORC100	H07VK 2,5 ORANGE C100M	cuivre	2,5	1	4,1	31	orange	Eca	100	M.	-	0,83 €
✓ FILH07VK2,5RGC100	H07VK 2,5 ROUGE C100M	cuivre	2,5	1	4,1	31	rouge	Eca	100	M.	-	0,83 €
✓ FILH07VK2,5R6VISIBOX	H07VK 2,5 ROUGE VISIBOX C100M	cuivre	2,5	1	4,1	29	rouge	Eca	100	M.	-	0,93 €
✓ FILH07VK2,5VIC100	H07VK 2,5 VERT/JNE C100M	cuivre	2,5	1	4,1	31	vert/jaune	Eca	100	M.	-	0,83 €
✓ FILH07VK2,5VIVISIBOX	H07VK 2,5 VERT/JNE VISIBOX C100M	cuivre	2,5	1	4,1	29	vert/jaune	Eca	100	M.	-	0,93 €
✓ FILH07VK4BEC100	H07VK 4 BLEU-CL RAL5024 C100M	cuivre	4	1	4,8	45	bleu clair	Eca	100	M.	-	1,40 €
FILH07VK4BECVISIBOX	H07VK 4 BLEU-CL RAL5024 VISIBOX C100M	cuivre	4	1	4,8	43	bleu clair	Eca	100	M.	-	1,55 €
✓ FILH07VK4BEMC100	H07VK 4 BLEU-MO RAL5012 C100M	cuivre	4	1	4,8	45	bleu	Eca	100	M.	-	1,40 €
✓ FILH07VK4MNC100	H07VK 4 MARRON C100M	cuivre	4	1	4,8	45	marron	Eca	100	M.	-	1,40 €
✓ FILH07VK4IVC100	H07VK 4 IVOIRE-BLANC C100M	cuivre	4	1	4,8		blanc	Eca	100	P.	-	1,40 €
✓ FILH07VK4NRC100	H07VK 4 NOIR C100M	cuivre	4	1	4,8	45	noir	Eca	100	M.	-	1,40 €
FILH07VK4NRVISIBOX	H07VK 4 NOIR VISIBOX C100M	cuivre	4	1	4,8	43	noir	Eca	100	M.	-	1,55 €
✓ FILH07VK4RGC100	H07VK 4 ROUGE C100M	cuivre	4	1	4,8	45	rouge	Eca	100	M.	-	1,40 €
FILH07VK4R6VISIBOX	H07VK 4 ROUGE VISIBOX C100M	cuivre	4	1	4,8	43	rouge	Eca	100	M.	-	1,55 €
✓ FILH07VK4VIC100	H07VK 4 VERT/JNE C100M	cuivre	4	1	4,8	45	vert/jaune	Eca	100	M.	-	1,40 €
FILH07VK4VIVISIBOX	H07VK 4 VERT/JNE VISIBOX C100M	cuivre	4	1	4,8	43	vert/jaune	Eca	100	M.	-	1,55 €
✓ FILH07VK6BEC100	H07VK 6 BLEU-CL RAL5024 C100M	cuivre	6	1	5,3	65	bleu clair	Eca	100	M.	-	2,00 €
FILH07VK6BECVISIBOX	H07VK 6 BLEU-CL RAL5024 VISIBOX C100M	cuivre	6	1	5,3	61	bleu clair	Eca	100	M.	-	2,17 €
✓ FILH07VK6BEMC100	H07VK 6 BLEU-MO RAL5012 C100M	cuivre	6	1	5,3	65	bleu	Eca	100	M.	-	1,97 €
✓ FILH07VK6GRC100	H07VK 6 GRIS C100M RAL 7000	cuivre	6	1	5,3	64	gris	Eca	100	M.	-	1,98 €
✓ FILH07VK6MNC100	H07VK 6 MARRON C100M	cuivre	6	1	5,3	65	marron	Eca	100	M.	-	1,98 €

Caractéristiques techniques, Conditionnement, Multiple de vente, Unité de facturation, visuels, Euroclasse, DEEE HT, PU HT en Euros et hors DEEE et Eco-mobilier; donnés à titre indicatif et susceptibles de modifications sans préavis, ils ne nous engageant qu'après confirmation expresse. Les prix unitaires indiqués sont ceux des réseaux COAXEL, REXEL et SCT, ils ne s'appliquent pas pour le réseau ESPACE ELEC.

✓ Produit stocké

Pour plus d'informations, consultez votre agence habituelle ou connectez-vous sur notre site internet rexel.fr - N.C-nous consulter.

H05VK-H07VK

Référence	Désignation	matériau conducteur	section nominale du conducteur (mm ²)	nombre de conducteurs	diamètre externe approx. (mm)	Kg/m	couleur de gaine	Classe de réaction au feu selon EN 13501-6	Mult. vente	Unit. fact.	DEEE HT	P.U. HT
FILH07VK6MNVISIBOX	H07VK 6 MARRON VISIBOX C100M	cuivre	6	1	5.3	61	marron	Eca	100	M.	-	2,17 €
✓ FILH07VK6IVC100	H07VK 6 IVOIRE-BLANC C100M	cuivre	6	1	5.3		blanc	Eca	100	P.	-	1,96 €
✓ FILH07VK6NRC100	H07VK 6 NOIR C100M	cuivre	6	1	5.3	65	noir	Eca	100	M.	-	1,98 €
FILH07VK6NRVISIBOX	H07VK 6 NOIR VISIBOX C100M	cuivre	6	1	5.3	61	noir	Eca	100	M.	-	2,17 €
✓ FILH07VK6ORC100	H07VK 6 ORANGE C100M	cuivre	6	1	5.3	65	orange	Eca	100	M.	-	1,98 €
✓ FILH07VK6RGC100	H07VK 6 ROUGE C100M	cuivre	6	1	5.3	65	rouge	Eca	100	M.	-	1,98 €
FILH07VK6R6VISIBOX	H07VK 6 ROUGE VISIBOX C100M	cuivre	6	1	5.3	61	rouge	Eca	100	M.	-	2,17 €
✓ FILH07VK6VJC100	H07VK 6 VERT/JNE C100M	cuivre	6	1	5.3	65	vert/jaune	Eca	100	M.	-	1,98 €
FILH07VK6VJVISIBOX	H07VK 6 VERT/JNE VISIBOX C100M	cuivre	6	1	5.3	61	vert/jaune	Eca	100	M.	-	2,17 €
✓ FILH07VK10BECC100	H07VK 10 BLEU-CL RALS024 C100M	cuivre	10	1	6.8	110	bleu clair	Eca	100	M.	-	3,46 €
✓ FILH07VK10BEMC100	H07VK 10 BLEU-MO RALS012 C100M	cuivre	10	1	6.8	110	bleu	Eca	100	M.	-	3,46 €
✓ FILH07VK10NRC100	H07VK 10 NOIR C100M	cuivre	10	1	6.8	110	noir	Eca	100	M.	-	3,46 €
✓ FILH07VK10RGC100	H07VK 10 ROUGE C100M	cuivre	10	1	6.8	110	rouge	Eca	100	M.	-	3,46 €
✓ FILH07VK10VJC100	H07VK 10 VERT/JNE C100M	cuivre	10	1	6.8	110	vert/jaune	Eca	100	M.	-	3,46 €
✓ FILH07VK16BECC100	H07VK 16 BLEU-CL RALS024 C100M	cuivre	16	1	8.1	164	bleu clair	Eca	100	M.	-	5,43 €
✓ FILH07VK16BEMC100	H07VK 16 BLEU-MO RALS012 C100M	cuivre	16	1	8.1	163	bleu	Eca	100	M.	-	5,42 €
✓ FILH07VK16NRC100	H07VK 16 NOIR C100M	cuivre	16	1	8.1	164	noir	Eca	100	M.	-	5,43 €
✓ FILH07VK16RGC100	H07VK 16 ROUGE C100M	cuivre	16	1	8.1	164	rouge	Eca	100	M.	-	5,43 €
✓ FILH07VK16VJC100	H07VK 16 VERT/JNE C100M	cuivre	16	1	8.1	164	vert/jaune	Eca	100	M.	-	5,43 €
✓ FILH07VK25NRC100	H07VK 25 NOIR C100M	cuivre	25	1	10.2	251	noir	Eca	100	M.	-	8,47 €
✓ FILH07VK25NRTGL	H07VK 25 NOIR TGL	cuivre	25	1	10.2	251	noir	Eca	1	M.	-	8,49 €
✓ FILH07VK25VJTGL	H07VK 25 VERT/JNE TGL	cuivre	25	1	10.2	251	vert/jaune	Eca	1	M.	-	8,48 €

H05VVF



DESCRIPTIF DU CÂBLE

- Ame: Métal cuivre nu, forme ronde.
- Souplesse: classe 5 souple selon NF C 32 013 ou HD 383 ou CEI 60-228.
- Température maximale à l'âme: 70°C en permanence, 160°C en court-circuit (la température sur âme est limitée à 60°C suivant HD 516).
- Isolation: PVC.
- Revêtement d'assemblage: Gaine élastoplastique facultative.
- Gaine extérieure: PVC couleur blanche ou grise (autres couleurs possibles).
- Repérage des conducteurs selon la norme HD308.

Référence	Désignation	matériau conducteur	section nominale du conducteur (mm ²)	nombre de conducteurs	diamètre externe approx. (mm)	Kg/m	couleur de gaine	Classe de réaction au feu selon EN 13501-6	Mult. vente	Unit. fact.	DEEE HT	P.U. HT
✓ FILH05VVF2X0,756RC50	H05VVF 2X0,75 GRIS C50M	cuivre	0.75	2	7.2	55	gris	Eca	50	M.	-	0,99 €
FILH05VVF2X0,756RC100	H05VVF 2X0,75 GRIS C100M	cuivre	0.75	2	7.2	55	gris	Eca	100	M.	-	0,99 €
✓ FILH05VVF2X0,75BAC50	H05VVF 2X0,75 BLANC C50M	cuivre	0.75	2	7.2	55	blanc	Eca	50	M.	-	0,99 €
FILH05VVF2X0,75BAC100	H05VVF 2X0,75 BLANC C100M	cuivre	0.75	2	7.2	55	blanc	Eca	100	M.	-	0,99 €
✓ FILH05VVF2X16RC50	H05VVF 2X1 GRIS C50M	cuivre	1	2	7.5	64	gris	Eca	50	M.	-	1,21 €
FILH05VVF2X16RC100	H05VVF 2X1 GRIS C100M	cuivre	1	2	7.5	64	gris	Eca	100	M.	-	1,21 €
✓ FILH05VVF2X1BAC50	H05VVF 2X1 BLANC C50M	cuivre	1	2	7.5	64	blanc	Eca	50	M.	-	1,21 €
FILH05VVF2X1BAC100	H05VVF 2X1 BLANC C100M	cuivre	1	2	7.5	64	blanc	Eca	100	M.	-	1,21 €
✓ FILH05VVF2X1,56RC50	H05VVF 2X1,5 GRIS C50M	cuivre	1.5	2	8.6	85	gris	Eca	50	M.	-	1,67 €
FILH05VVF2X1,56RC100	H05VVF 2X1,5 GRIS C100M	cuivre	1.5	2	8.6	85	gris	Eca	100	M.	-	1,67 €
✓ FILH05VVF2X1,5BAC50	H05VVF 2X1,5 BLANC C50M	cuivre	1.5	2	8.6	85	blanc	Eca	50	M.	-	1,67 €
FILH05VVF2X1,5BAC100	H05VVF 2X1,5 BLANC C100M	cuivre	1.5	2	8.6	85	blanc	Eca	100	M.	-	1,67 €
✓ FILH05VVF360,756RC50	H05VVF 360,75 GRIS C50M	cuivre	0.75	3	7.6	65	gris	Eca	50	M.	-	1,34 €
FILH05VVF360,756RC100	H05VVF 360,75 GRIS C100M	cuivre	0.75	3	7.6	65	gris	Eca	100	M.	-	1,34 €
✓ FILH05VVF360,75BAC50	H05VVF 360,75 BLANC C50M	cuivre	0.75	3	7.6	65	blanc	Eca	50	M.	-	1,34 €
FILH05VVF360,75BAC100	H05VVF 360,75 BLANC C100M	cuivre	0.75	3	7.6	65	blanc	Eca	100	M.	-	1,34 €
✓ FILH05VVF3616RC50	H05VVF 361 GRIS C50M	cuivre	1	3	8	76	gris	Eca	50	M.	-	1,67 €
FILH05VVF3616RC100	H05VVF 361 GRIS C100M	cuivre	1	3	8	76	gris	Eca	100	M.	-	1,67 €
✓ FILH05VVF361BAC50	H05VVF 361 BLANC C50M	cuivre	1	3	8	76	blanc	Eca	50	M.	-	1,67 €
✓ FILH05VVF361,56RC50	H05VVF 361,5 GRIS C50M	cuivre	1.5	3	9.4	106	gris	Eca	50	M.	-	2,24 €

Caractéristiques techniques, Conditionnement, Multiple de vente, Unité de facturation, visuels, Euroclasse, DEEE HT, PU HT en Euros et hors DEEE et Eco-mobilier; donnés à titre indicatif et susceptibles de modifications sans préavis, ils ne nous engagent qu'après confirmation expresse. Les prix unitaires indiqués sont ceux des réseaux COAXEL, REXEL et SCT, ils ne s'appliquent pas pour le réseau ESPACE ELEC.

Pour plus d'informations, consultez votre agence habituelle ou connectez-vous sur notre site internet rexel.fr - N.C-nous consulter.

✓ Produit stocké

CÂBLES
COURANTS FAIBLES

CÂBLES
DOMOTIQUES GTB

CÂBLES DE RÉSEAUX
CUIVRE

FIBRE OPTIQUE

DÉVIDOIRS
ET DÉROULEURS

CÂBLES DOMESTIQUES

CÂBLES DOMESTIQUES SOUPLES

H05VVF

Référence	Désignation	matériau conducteur	section nominale du conducteur (mm²)	nombre de conducteurs	diamètre externe approx. (mm)	Kg/m	couleur de gaine	Classe de réaction au feu selon EN 13501-6	Mult. vente	Unit. fact.	DEEE HT	P.U. HT
FILH05VVF3G1,5GR100M	H05VVF 3G1,5 GRIS C100M	cuivre	1,5	3	9,4	108	gris	Eca	100	M.	-	2,24 €
✓ FILH05VVF3G1,5BAC50	H05VVF 3G1,5 BLANC C50M	cuivre	1,5	3	9,4	106	blanc	Eca	50	M.	-	2,24 €
FILH05VVF3G1,5BAC100	H05VVF 3G1,5 BLANC C100M	cuivre	1,5	3	9,4	108	blanc	Eca	100	M.	-	2,24 €
✓ FILH05VVF3G2,5GR100M	H05VVF 3G2,5 GRIS C50M	cuivre	2,5	3	11,4	161	gris	Eca	50	M.	-	3,53 €
FILH05VVF3G2,5GR100M	H05VVF 3G2,5 GRIS C100M	cuivre	2,5	3	11,4	162	gris	Eca	100	M.	-	3,53 €
✓ FILH05VVF3G2,5BAC50	H05VVF 3G2,5 BLANC C50M	cuivre	2,5	3	11,4	161	blanc	Eca	50	M.	-	3,53 €
FILH05VVF3G2,5BAC100	H05VVF 3G2,5 BLANC C100M	cuivre	2,5	3	11,4	162	blanc	Eca	100	M.	-	3,53 €
✓ FILH05VVF4G0,75GR100M	H05VVF 4G0,75 GRIS C50M	cuivre	0,75	4	8,3	78	gris	Eca	50	M.	-	1,70 €
FILH05VVF4G0,75GR100M	H05VVF 4G0,75 GRIS C100M	cuivre	0,75	4	8,3	78	gris	Eca	100	M.	-	1,70 €
✓ FILH05VVF4G0,75BAC50	H05VVF 4G0,75 BLANC C50M	cuivre	0,75	4	8,3	78	blanc	Eca	50	M.	-	1,70 €
✓ FILH05VVF4G1GR100M	H05VVF 4G1 GRIS C50M	cuivre	1	4	9	95	gris	Eca	50	M.	-	2,19 €
✓ FILH05VVF4G1,5GR100M	H05VVF 4G1,5 GRIS C50M	cuivre	1,5	4	10,5	133	gris	Eca	50	M.	-	3,01 €
✓ FILH05VVF5G0,75GR100M	H05VVF 5G0,75 GRIS C50M	cuivre	0,75	5	9,3	97	gris	Eca	50	M.	-	2,15 €
✓ FILH05VVF5G1GR100M	H05VVF 5G1 GRIS C50M	cuivre	1	5	9,8	117	gris	Eca	50	M.	-	2,65 €

CÂBLES DOMESTIQUES SANS HALOGÈNE

SOUPLE H05/H07Z1-K

L'offre sans halogène H07Z1-K a les mêmes caractéristiques techniques que l'offre de câbles domestiques souples H05/H07VK.

Disponible du 1,5² au 6², cette offre est particulièrement adaptée aux bâtiments recevant du public, notamment pour améliorer la sécurité en cas d'incendie.

DESIGN ET DU CÂBLE

- Ame: Métal cuivre nu, forme ronde.

Souplesse: classe 5 souple selon CEI 60 228.

Température maximale à l'âme: 70°C en permanence, 150°C en court-circuit.

- Isolation: matériau thermoplastique LSOH sans halogène.

- Couleurs: bleu - noir - marron - rouge - vert/jaune.



Référence	Désignation	section nominale du conducteur (mm²)	nombre de conducteurs	couleur de gaine	Classe de réaction au feu selon EN 13501-6	Mult. vente	Unit. fact.	DEEE HT	P.U. HT
FILL05H07Z1K1V1C100	Fil souple H05Z1-K LSOH sans halogène 1 mm2 vert-jaune couronne de 100m	1	1	vert/jaune	Dca	100	M.	-	0,42 €
FILL05H07Z1K1R1C100	Fil souple H05Z1-K LSOH sans halogène 1 mm2 rouge couronne de 100m	1	1	rouge	Dca	100	M.	-	0,42 €
FILL05H07Z1K1N1C100	Fil souple H05Z1-K LSOH sans halogène 1 mm2 noir couronne de 100m	1	1	noir	Dca	100	M.	-	0,42 €
FILL05H07Z1K1M1C100	Fil souple H05Z1-K LSOH sans halogène 1 mm2 marron couronne de 100m	1	1	marron	Dca	100	M.	-	0,42 €
FILL05H07Z1K1B1C100	Fil souple H05Z1-K LSOH sans halogène 1 mm2 bleu couronne de 100m	1	1	bleu	Dca	100	M.	-	0,42 €
FILL05H07Z1K1,5V1C100	Fil souple H07Z1-K LSOH sans halogène 1,5 mm2 vert-jaune couronne de 100m	1,5	1	vert/jaune	Dca	100	M.	-	0,58 €
FILL05H07Z1K1,5R1C100	Fil souple H07Z1-K LSOH sans halogène 1,5 mm2 rouge couronne de 100m	1,5	1	rouge	Dca	100	M.	-	0,58 €
FILL05H07Z1K1,5N1C100	Fil souple H07Z1-K LSOH sans halogène 1,5 mm2 noir couronne de 100m	1,5	1	noir	Dca	100	M.	-	0,58 €
FILL05H07Z1K1,5M1C100	Fil souple H07Z1-K LSOH sans halogène 1,5 mm2 marron couronne de 100m	1,5	1	marron	Dca	1	M.	-	0,58 €
FILL05H07Z1K1,5B1C100	Fil souple H07Z1-K LSOH sans halogène 1,5 mm2 bleu couronne de 100m	1,5	1	bleu	Dca	100	M.	-	0,58 €
FILL05H07Z1K2,5V1C100	Fil souple H07Z1-K LSOH sans halogène 2,5 mm2 vert-jaune couronne de 100m	2,5	1	vert/jaune	Dca	100	M.	-	0,95 €
FILL05H07Z1K2,5R1C100	Fil souple H07Z1-K LSOH sans halogène 2,5 mm2 rouge couronne de 100m	2,5	1	rouge	Dca	100	M.	-	0,95 €
FILL05H07Z1K2,5N1C100	Fil souple H07Z1-K LSOH sans halogène 2,5 mm2 noir couronne de 100m	2,5	1	noir	Dca	100	M.	-	0,95 €
FILL05H07Z1K2,5M1C100	Fil souple H07Z1-K LSOH sans halogène 2,5 mm2 marron couronne de 100m	2,5	1	marron	Dca	100	M.	-	0,95 €
FILL05H07Z1K2,5B1C100	Fil souple H07Z1-K LSOH sans halogène 2,5 mm2 bleu couronne de 100m	2,5	1	bleu	Dca	100	M.	-	0,95 €
FILL05H07Z1K4V1C100	Fil souple H07Z1-K LSOH sans halogène 4 mm2 vert-jaune couronne de 100m	4	1	vert/jaune	Dca	100	M.	-	1,60 €

Caractéristiques techniques, Conditionnement, Multiple de vente, Unité de facturation, visuels, Euroclasse, DEEE HT, PU HT en Euros et hors DEEE et Eco-mobilier; donnés à titre indicatif et susceptibles de modifications sans préavis, ils ne nous engageant qu'après confirmation expresse. Les prix unitaires indiqués sont ceux des réseaux COAXEL, REXEL et SCT, ils ne s'appliquent pas pour le réseau ESPACE ELEC.

✓ Produit stocké

Pour plus d'informations, consultez votre agence habituelle ou connectez-vous sur notre site internet rexel.fr - N.C-nous consulter.

SOUPLE H05/H07Z1-K

Référence	Désignation	section nominale du conducteur (mm ²)	nombre de conducteurs	couleur de gaine	Classe de réaction au feu selon EN 13501-6	Mult. vente	Unit. fact.	DEEE HT	P.U. HT
FILLSOHH07Z1K4RGC100	Fil souple H07Z1-K LSOH sans halogène 4 mm2 rouge couronne de 100m	4	1	rouge	Dca	100	M.	-	1,60 €
FILLSOHH07Z1K4NRC100	Fil souple H07Z1-K LSOH sans halogène 4 mm2 noir couronne de 100m	4	1	noir	Dca	100	M.	-	1,60 €
FILLSOHH07Z1K4MNC100	Fil souple H07Z1-K LSOH sans halogène 4 mm2 marron couronne de 100m	4	1	marron	Dca	100	M.	-	1,60 €
FILLSOHH07Z1K4BECC100	Fil souple H07Z1-K LSOH sans halogène 4 mm2 bleu couronne de 100m	4	1	bleu	Dca	100	M.	-	1,60 €
FILLSOHH07Z1K6VJC100	Fil souple H07Z1-K LSOH sans halogène 6 mm2 vert-jaune couronne de 100m	6	1	vert/jaune	Dca	100	M.	-	2,29 €
FILLSOHH07Z1K6RGC100	Fil souple H07Z1-K LSOH sans halogène 6 mm2 rouge couronne de 100m	6	1	rouge	Dca	100	M.	-	2,29 €
FILLSOHH07Z1K6NRC100	Fil souple H07Z1-K LSOH sans halogène 6 mm2 noir couronne de 100m	6	1	noir	Dca	100	M.	-	2,29 €
FILLSOHH07Z1K6MNC100	Fil souple H07Z1-K LSOH sans halogène 6 mm2 marron couronne de 100m	6	1	marron	Dca	100	M.	-	2,29 €
FILLSOHH07Z1K6BECC100	Fil souple H07Z1-K LSOH sans halogène 6 mm2 bleu couronne de 100m	6	1	bleu	Dca	100	M.	-	2,29 €

CÂBLES INDUSTRIELS

CÂBLES INDUSTRIELS SANS HALOGÈNE

FR-N1X1G1

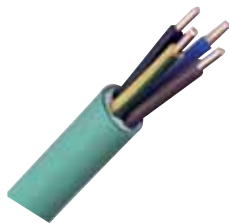

Les câbles FRN1X1G1 sont particulièrement recommandés dans les bâtiments recevant du public (salles de spectacles, surfaces commerciales, écoles, immeubles de grande hauteur) mais aussi les équipements industriels et les lieux de circulation (halls d'immeubles).

Ces câbles construits et testés selon la norme NF C 32 323 sont :

- Non propagateurs de la flamme selon NF C 32 070 (C2) essai n° 1.
- Non propagateurs de l'incendie selon CEI 60 332-3 (catégorie 24) et NF C 32 070 (C1) essai n° 2.
- Sans halogène et à capacité de fumée réduite selon CEI 60754-1, CEI 60754-2, et CEI 61034.

Référence	Désignation	Mult. vente	Unit. fact.	DEEE HT	P.U. HT
✓ FILLSOHFRN1CU2X1,SCL1VETGL	Câble FR-N1X1G1 LSOH sans halogène cuivre 2X1,5 classe 1 vert à la coupe	1	M.	-	2,45 €
✓ FILLSOHFRN1CU2X2,SCL1VETGL	Câble FR-N1X1G1 LSOH sans halogène cuivre 2X2,5 classe 1 vert à la coupe	1	M.	-	4,23 €
✓ FILLSOHFRN1CU3G1,SCL1VETGL	Câble FR-N1X1G1 LSOH sans halogène cuivre 3G1,5 classe 1 vert à la coupe	1	M.	-	2,87 €
✓ FILLSOHFRN1CU3G2,SCL1VETGL	Câble FR-N1X1G1 LSOH sans halogène cuivre 3G2,5 classe 1 vert à la coupe	1	M.	-	4,02 €
✓ FILLSOHFRN1CU3G4,CL1VETGL	Câble FR-N1X1G1 LSOH sans halogène cuivre 3G4 classe 1 vert à la coupe	1	M.	-	5,94 €
✓ FILLSOHFRN1CU3G6VETGL	Câble FR-N1X1G1 LSOH sans halogène cuivre 3G6 vert à la coupe	1	M.	-	8,70 €
✓ FILLSOHFRN1CU3G10VETGL	Câble FR-N1X1G1 LSOH sans halogène cuivre 3G10 vert à la coupe	1	M.	-	13,49 €
✓ FILLSOHFRN1CU3G16VETGL	Câble FR-N1X1G1 LSOH sans halogène cuivre 3G16 vert à la coupe	1	M.	-	20,08 €
✓ FILLSOHFRN1CU4G1,SCL1VETGL	Câble FR-N1X1G1 LSOH sans halogène cuivre 4G1,5 classe 1 vert à la coupe	1	M.	-	3,45 €
✓ FILLSOHFRN1CU4G2,SCL1VETGL	Câble FR-N1X1G1 LSOH sans halogène cuivre 4G2,5 classe 1 vert à la coupe	1	M.	-	5,23 €
✓ FILLSOHFRN1CU4G6VETGL	Câble FR-N1X1G1 LSOH sans halogène cuivre 4G6 vert à la coupe	1	M.	-	11,40 €
✓ FILLSOHFRN1CU5G1,SCL1VETGL	Câble FR-N1X1G1 LSOH sans halogène cuivre 5G1,5 classe 1 vert à la coupe	1	M.	-	4,31 €
✓ FILLSOHFRN1CU5G2,SCL1VETGL	Câble FR-N1X1G1 LSOH sans halogène cuivre 5G2,5 classe 1 vert à la coupe	1	M.	-	6,06 €
✓ FILLSOHFRN1CU5G4,CL1VETGL	Câble FR-N1X1G1 LSOH sans halogène cuivre 5G4 classe 1 vert à la coupe	1	M.	-	9,34 €
✓ FILLSOHFRN1CU5G6VETGL	Câble FR-N1X1G1 LSOH sans halogène cuivre 5G6 vert à la coupe	1	M.	-	14,61 €
✓ FILLSOHFRN1CU5G10VETGL	Câble FR-N1X1G1 LSOH sans halogène cuivre 5G10 vert à la coupe	1	M.	-	23,51 €
✓ FILLSOHFRN1CU5G16VETGL	Câble FR-N1X1G1 LSOH sans halogène cuivre 5G16 vert à la coupe	1	M.	-	39,01 €

Caractéristiques techniques, Conditionnement, Multiple de vente, Unité de facturation, visuels, Euroclasse, DEEE HT, PU HT en Euros et hors DEEE et Eco-mobilier; donnés à titre indicatif et susceptibles de modifications sans préavis, ils ne nous engagent qu'après confirmation expresse. Les prix unitaires indiqués sont ceux des réseaux COAXEL, REXEL et SCT, ils ne s'appliquent pas pour le réseau ESPACE ELEC. Pour plus d'informations, consultez votre agence habituelle ou connectez-vous sur notre site internet rexel.fr - N.C-nous consulter.

✓ Produit stocké

CÂBLES
COURANTS FAIBLES

CÂBLES
DOMOTIQUES GTB

CÂBLES DE RÉSEAUX
CUIVRE

FIBRE OPTIQUE

DÉVIDOIRS
ET DÉROULEURS

CÂBLES INDUSTRIELS

CÂBLES INDUSTRIELS GRANDE DIFFUSION U1000 R2V DISTINGO NEXANS NORME XP

DISTINGO



Le câble U-1000 R2V DISTINGO™ pour les sections du 1,5 au 16mm² et de 1 à 5 conducteurs, a été conçu pour faciliter le travail au quotidien des utilisateurs. DISTINGO™ intègre deux améliorations majeures pleines d'avantages.

Marquage métrique :

- Lecture immédiate de la longueur restante.
- Meilleure gestion des stocks.
- Maîtrise des quantités consommées.

Repérage couleur :

- Un repérage visuel immédiat de la section.
- Une fiabilité lors de la pose.
- Un stockage facile et clair.

DISTINGO - N'ROLL DISTINGO



Dérouleur portable rechargeable N'Roll. Appareil en ABS résistant à une charge de 40kg, il permet de transporter 20kg de câble en toute facilité grâce à ses roulettes et sa poignée rétractable. Permettant de dérouler vos couronnes afin de gagner du temps, il est économique en réduisant la longueur de vos chutes (chargement jusqu'à 300 mètres de câble).

FILS ET CÂBLES

Référence	Désignation	matériau conducteur	section nominale du conducteur (mm ²)	nombre de conducteurs	diamètre externe approx. (mm)	Kg/m	Classe de réaction au feu selon EN 13501-6	Mult. vente	Unit. fact.	DEEE HT	P.U. HT
✓ FILNROLLVIDE	Dérouleur N'roll vide avec touret							1	P.	-	177,70 €
FILR2V361,5C150EVOVONROLL	N'ROLL EVO R2V 3G1,5 C150	cuivre	1,5	3	11	150	Eca	1	P.	-	440,45 €
✓ FILR2V361,5C150.	R2V CU 3G1,5 C150M RECH.N'ROLL DISTINGO	cuivre	1,5	3	11	150	Eca	150	M.	-	1,71 €
FILR2V362,5C125EVOVONROLL	N'ROLL EVO R2V 3G2,5 C125	cuivre	2,5	3	12,5	195	Eca	1	P.	-	509,08 €
✓ FILR2V362,5C125.	R2V CU 3G2,5 C125M RECH.N'ROLL DISTINGO	cuivre	2,5	3	12,5	195	Eca	125	M.	-	2,60 €
FILR2V562,5C80	R2V CU 5G2,5 C80M RECH.N'ROLL DISTINGO	cuivre	2,5	5	14,5	270	Eca	80	M.	-	4,17 €

DISTINGO - COURONNES DISTINGO



Référence	Désignation	matériau conducteur	section nominale du conducteur (mm ²)	nombre de conducteurs	Classe de réaction au feu selon EN 13501-6	Mult. vente	Unit. fact.	DEEE HT	P.U. HT
✓ FILR2V2X1,5C50NXS	R2V CU 2X1,5 C50M DISTINGO	cuivre	1,5	2	Eca	50	M.	-	1,33 €
✓ FILR2V2X1,5C100NXS	R2V CU 2X1,5 C100M DISTINGO	cuivre	1,5	2	Eca	100	M.	-	1,33 €
FILR2V2X2,5C100NXS	R2V CU 2X2,5 C100M DISTINGO	cuivre	2,5	2	Eca	100	M.	-	2,03 €
✓ FILR2V361,5C50NXS	R2V CU 3G1,5 C50M DISTINGO	cuivre	1,5	3	Eca	50	M.	-	1,60 €
✓ FILR2V361,5C100NXS	R2V CU 3G1,5 C100M DISTINGO	cuivre	1,5	3	Eca	100	M.	-	1,60 €
✓ FILR2V362,5C50NXS	R2V CU 3G2,5 C50M DISTINGO	cuivre	2,5	3	Eca	50	M.	-	2,48 €
✓ FILR2V362,5C100NXS	R2V CU 3G2,5 C100M DISTINGO	cuivre	2,5	3	Eca	100	M.	-	2,48 €
✓ FILR2V461,5C50NXS	R2V CU 4G1,5 C50M DISTINGO	cuivre	1,5	4	Eca	50	M.	-	2,28 €
✓ FILR2V461,5C100NXS	R2V CU 4G1,5 C100M DISTINGO	cuivre	1,5	4	Eca	100	M.	-	2,28 €
✓ FILR2V462,5C50NXS	R2V CU 4G2,5 C50M DISTINGO	cuivre	2,5	4	Eca	50	M.	-	3,59 €
✓ FILR2V462,5C100NXS	R2V CU 4G2,5 C100M DISTINGO	cuivre	2,5	4	Eca	100	M.	-	3,59 €
✓ FILR2V561,5C50NXS	R2V CU 5G1,5 C50M DISTINGO	cuivre	1,5	5	Eca	50	M.	-	2,66 €
✓ FILR2V561,5C100NXS	R2V CU 5G1,5 C100M DISTINGO	cuivre	1,5	5	Eca	100	M.	-	2,66 €
✓ FILR2V562,5C50NXS	R2V CU 5G2,5 C50M DISTINGO	cuivre	2,5	5	Eca	50	M.	-	4,07 €
✓ FILR2V562,5C100NXS	R2V CU 5G2,5 C100M DISTINGO	cuivre	2,5	5	Eca	100	M.	-	4,07 €

Caractéristiques techniques, Conditionnement, Multiple de vente, Unité de facturation, visuels, Euroclasse, DEEE HT, PU HT en Euros et hors DEEE et Eco-mobilier; donnés à titre indicatif et susceptibles de modifications sans préavis, ils ne nous engageant qu'après confirmation expresse. Les prix unitaires indiqués sont ceux des réseaux COAXEL, REXEL et SCT, ils ne s'appliquent pas pour le réseau ESPACE ELEC. Pour plus d'informations, consultez votre agence habituelle ou connectez-vous sur notre site internet rexel.fr - N.C-nous consulter.

✓ Produit stocké

SYSTÈME UNIQUE DE TRANSPORT ET DE DÉROULAGE POUR TOURETS MOBIWAY™



1
VÉROUILLER
SUR LE TOURET



2
PORTER AVEC LES
POIGNÉES/PIEDS*



3
DÉROULER EN
TOUTE STABILITÉ



Dérouler jusqu'à 300 mètres de câbles devient facile avec MOBIWAY™ !

MOBIWAY™ c'est un système unique de transport et de déroulage de touret destiné aux installateurs dans les bâtiments tertiaires et industriels. La combinaison du touret plastique et du système de flasques simplifie votre quotidien sur les chantiers. Transportable par une ou deux personnes, ce système pratique, léger, stable et réutilisable va révolutionner votre façon d'utiliser vos câbles Nexans !

Kit MOBIWAY™ :

1 TOURET
COMPATIBLE
MOBIWAY™*



+



2 FLASQUES
MOBIWAY™



MOBIWAY™
REJOIGNEZ LE MOUVEMENT

* à manipuler suivant les normes et règles d'utilisations en vigueur.

Nexans
BRINGS ENERGY TO LIFE

CÂBLES INDUSTRIELS

CÂBLES INDUSTRIELS GRANDE DIFFUSION U1000 R2V NORME XP

U1000 R2V GRANDE DIFFUSION NORME XP



DESCRIPTIF DU CÂBLE

- Ame: Métal: cuivre nu, forme ronde.
- Souplesse: $S \leq 4 \text{ mm}^2$, massive classe 1 ou câblée, classe 2; $S \geq 6 \text{ mm}^2$, câblée classe 2 conforme à NF C 32-013, HD 383, IEC 60228.
- Température: 90°C en régime permanent, 250°C en court-circuit.
- Isolation: PR (ruban séparateur facultatif).
- Assemblage: (pour câbles multiconducteurs) avec bourrage non hygroscopique.
- Gaine extérieure: PVC couleur Noire.
- Repérage des conducteurs par couleur selon la norme HD308.

FILS ET CÂBLES

Référence	Désignation	matériau conducteur	section nominale du conducteur (mm ²)	nombre de conducteurs	diamètre externe approx. (mm)	Kg/m	Classe de réaction au feu selon EN 13501-6	Mult. vente	Unit. fact.	DEEE HT	P.U. HT
✓ FILR2V2X1,5TGL	R2V CU 2X1,5 TGL	cuivre	1.5	2	10.5	105	Eca	1	M.	-	1,25 €
✓ FILR2V2X1,5CSO	R2V CU 2X1,5 CSOM	cuivre	1.5	2	10.5	105	Eca	50	M.	-	1,25 €
✓ FILR2V2X1,5C100	R2V CU 2X1,5 C100M	cuivre	1.5	2	10.5	105	Eca	100	M.	-	1,25 €
✓ FILR2V2X1,5C200	R2V CU 2X1,5 C200M	cuivre	1.5	2	10.5	114	Eca	200	M.	-	1,25 €
✓ FILR2V2X1,5TSO	R2V CU 2X1,5 TS00M	cuivre	1.5	2	10.5	105	Eca	500	M.	-	1,25 €
✓ FILR2V2X2,5TGL	R2V CU 2X2,5 TGL	cuivre	2.5	2	11.5	140	Eca	1	M.	-	1,93 €
✓ FILR2V2X2,5CSO	R2V CU 2X2,5 CSOM	cuivre	2.5	2	11.5	142	Eca	50	M.	-	1,93 €
✓ FILR2V2X2,5C100	R2V CU 2X2,5 C100M	cuivre	2.5	2	11.5	140	Eca	100	M.	-	1,93 €
✓ FILR2V3G1,5TGL	R2V CU 3G1,5 TGL	cuivre	1.5	3	11	119	Eca	1	M.	-	1,50 €
✓ FILR2V3G1,5CSO	R2V CU 3G1,5 CSOM	cuivre	1.5	3	11	119	Eca	50	M.	-	1,51 €
✓ FILR2V3G1,5C100	R2V CU 3G1,5 C100M	cuivre	1.5	3	11	119	Eca	100	M.	-	1,51 €
✓ FILR2V3G1,5C200	R2V CU 3G1,5 C200M	cuivre	1.5	3	11	119	Eca	200	M.	-	1,43 €
✓ FILR2V3G1,5TSO	R2V CU 3G1,5 TS00M	cuivre	1.5	3	11	119	Eca	500	M.	-	1,51 €
✓ FILR2V3G2,5TGL	R2V CU 3G2,5 TGL	cuivre	2.5	3	12.5	158	Eca	1	M.	-	2,36 €
✓ FILR2V3G2,5CSO	R2V CU 3G2,5 CSOM	cuivre	2.5	3	12.5	158	Eca	50	M.	-	2,36 €
✓ FILR2V3G2,5C100	R2V CU 3G2,5 C100M	cuivre	2.5	3	12.5	158	Eca	100	M.	-	2,36 €
✓ FILR2V3G2,5TSO	R2V CU 3G2,5 TS00M	cuivre	2.5	3	12.5	158	Eca	500	M.	-	2,36 €
✓ FILR2V4G1,5TGL	R2V CU 4G1,5 TGL	cuivre	1.5	4	12	141	Eca	1	M.	-	2,16 €
✓ FILR2V4G1,5CSO	R2V CU 4G1,5 CSOM	cuivre	1.5	4	12	141	Eca	50	M.	-	2,16 €
✓ FILR2V4G1,5C100	R2V CU 4G1,5 C100M	cuivre	1.5	4	12	141	Eca	100	M.	-	2,16 €
✓ FILR2V4G1,5TSO	R2V CU 4G1,5 TS00M	cuivre	1.5	4	12	141	Eca	500	M.	-	2,17 €
✓ FILR2V4G2,5TGL	R2V CU 4G2,5 TGL	cuivre	2.5	4	13	190	Eca	1	M.	-	3,44 €
✓ FILR2V4G2,5CSO	R2V CU 4G2,5 CSOM	cuivre	2.5	4	13	190	Eca	50	M.	-	3,43 €
✓ FILR2V4G2,5C100	R2V CU 4G2,5 C100M	cuivre	2.5	4	13	190	Eca	100	M.	-	3,43 €
✓ FILR2V4G2,5TSO	R2V CU 4G2,5 TS00M	cuivre	2.5	4	13	190	Eca	500	M.	-	3,43 €
✓ FILR2V5G1,5TGL	R2V CU 5G1,5 TGL	cuivre	1.5	5	13	166	Eca	1	M.	-	2,51 €
✓ FILR2V5G1,5CSO	R2V CU 5G1,5 CSOM	cuivre	1.5	5	13	166	Eca	50	M.	-	2,51 €
✓ FILR2V5G1,5C100	R2V CU 5G1,5 C100M	cuivre	1.5	5	13	166	Eca	100	M.	-	2,51 €
✓ FILR2V5G1,5TSO	R2V CU 5G1,5 TS00M	cuivre	1.5	5	13	166	Eca	500	M.	-	2,53 €
✓ FILR2V5G2,5TGL	R2V CU 5G2,5 TGL	cuivre	2.5	5	14.5	225	Eca	1	M.	-	3,89 €
✓ FILR2V5G2,5CSO	R2V CU 5G2,5 CSOM	cuivre	2.5	5	14.5	225	Eca	50	M.	-	3,89 €
✓ FILR2V5G2,5C100	R2V CU 5G2,5 C100M	cuivre	2.5	5	14.5	225	Eca	100	M.	-	3,89 €
✓ FILR2V5G2,5TSO	R2V CU 5G2,5 TS00M	cuivre	2.5	5	14.5	225	Eca	500	M.	-	3,89 €

Caractéristiques techniques, Conditionnement, Multiple de vente, Unité de facturation, visuels, Euroclasse, DEEE HT, PU HT en Euros et hors DEEE et Eco-mobilier; donnés à titre indicatif et susceptibles de modifications sans préavis, ils ne nous engagent qu'après confirmation expresse. Les prix unitaires indiqués sont ceux des réseaux COAXEL, REXEL et SCT, ils ne s'appliquent pas pour le réseau ESPACE ELEC.

✓ Produit stocké

Pour plus d'informations, consultez votre agence habituelle ou connectez-vous sur notre site internet rexel.fr - N.C-nous consulter.

Ne cherchez plus vos câbles,
TROUVEZ-LES !

IRISTECH® le premier câble U-1000 R2V
avec repérage de la section
de 1,5 à 16 à 25 mm²

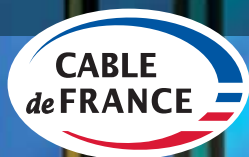

**Gain de temps
et d'efficacité**



**Identification
plus sûre**



**Marquage possible
sur le liseré au stylo**



Euroclasse Eca

Astrelle Communication - RCS Rouen 820 260 980 - 09/19

Prysmian, leader mondial du câble

Prysmian câbles et systèmes France - Service commercial - BP 68
38232 PONT DE CHERUY Cedex
Tel + 33 (0)4 72 46 73 99 - Fax + 33 (0)4 72 46 73 90

Pour plus d'informations, contactez-nous :
infocables.fr@prysmiangroup.com
www.prysmiangroup.com

CÂBLES INDUSTRIELS

CÂBLES INDUSTRIELS U1000 R2V NORME XP

U1000 R2V NORME XP

Référence	Désignation	matériau conducteur	section nominale du conducteur (mm ²)	nombre de conducteurs	diamètre externe approx. (mm)	Kg/m	Classe de réaction au feu selon EN 13501-6	Mult. vente	Unit. fact.	DEEE HT	P.U. HT
✓ FILR2V1X1,5TGL	R2V CU 1X1,5 TGL	cuivre	1,5	1	6,6	42	Eca	1	M.	-	1,04 €
✓ FILR2V1X2,5TGL	R2V CU 1X2,5 TGL	cuivre	2,5	1	7		Eca	1	M.	-	1,42 €
FILR2V1X4TGL	R2V CU 1X4 TGL	cuivre	4	1			Eca	1	M.	-	2,44 €
✓ FILR2V1X6TGL	R2V CU 1X6 TGL	cuivre	6	1	8,2	94	Eca	1	M.	-	2,75 €
✓ FILR2V1X10TGL	R2V CU 1X10 TGL	cuivre	10	1	9,2		Eca	1	M.	-	4,83 €
✓ FILR2V1X16TGL	R2V CU 1X16 TGL	cuivre	16	1	10,5		Eca	1	M.	-	6,11 €
✓ FILR2V1X25TGL	R2V CU 1X25 TGL	cuivre	25	1	12,5	296	Eca	1	M.	-	9,83 €
✓ FILR2V1X35TGL	R2V CU 1X35 TGL	cuivre	35	1	13,5	387	Eca	1	M.	-	12,67 €
✓ FILR2V1X50TGL	R2V CU 1X50 TGL	cuivre	50	1	15	509	Eca	1	M.	-	17,17 €
✓ FILR2V1X70TGL	R2V CU 1X70 TGL	cuivre	70	1	17	713	Eca	1	M.	-	24,27 €
✓ FILR2V1X95TGL	R2V CU 1X95 TGL	cuivre	95	1	19	972	Eca	1	M.	-	33,43 €
✓ FILR2V1X120TGL	R2V CU 1X120 TGL	cuivre	120	1	21	1192	Eca	1	M.	-	41,51 €
✓ FILR2V1X150TGL	R2V CU 1X150 TGL	cuivre	150	1	23	1474	Eca	1	M.	-	51,08 €
✓ FILR2V1X185TGL	R2V CU 1X185 TGL	cuivre	185	1	25,5	1830	Eca	1	M.	-	63,92 €
✓ FILR2V1X240TGL	R2V CU 1X240 TGL	cuivre	240	1	28,5	2378	Eca	1	M.	-	82,51 €
✓ FILR2V1X300TGL	R2V CU 1X300 TGL	cuivre	300	1	31	2972	Eca	1	M.	-	107,28 €
✓ FILR2V2X4TGL	R2V CU 2X4 TGL	cuivre	4	2	13	191	Eca	1	M.	-	3,66 €
✓ FILR2V2X6TGL	R2V CU 2X6 TGL	cuivre	6	2	14	248	Eca	1	M.	-	5,20 €
✓ FILR2V2X10TGL	R2V CU 2X10 TGL	cuivre	10	2	16	365	Eca	1	M.	-	7,82 €
✓ FILR2V2X16TGL	R2V CU 2X16 TGL	cuivre	16	2	18,5	531	Eca	1	M.	-	12,16 €
✓ FILR2V2X25TGL	R2V CU 2X25 TGL	cuivre	25	2	22	810	Eca	1	M.	-	17,73 €
✓ FILR2V2X35TGL	R2V CU 2X35 TGL	cuivre	35	2	24,5	1074	Eca	1	M.	-	27,04 €
✓ FILR2V2X50TGL	R2V CU 2X50 TGL	cuivre	50	2	28,5	1379	Eca	1	M.	-	38,24 €
✓ FILR2V3X1,5TGL	R2V CU 3X1,5 SVJ TGL	cuivre	1,5	3	11	121	Eca	1	M.	-	2,29 €
✓ FILR2V3X2,5TGL	R2V CU 3X2,5 SVJ TGL	cuivre	2,5	3	12,5	159	Eca	1	M.	-	3,49 €
✓ FILR2V3X4TGL	R2V CU 3X4 SVJ TGL	cuivre	4	3	13,5		Eca	1	M.	-	5,63 €
✓ FILR2V3X6TGL	R2V CU 3X6 SVJ TGL	cuivre	6	3	15	309	Eca	1	M.	-	7,85 €
✓ FILR2V3X10TGL	R2V CU 3X10 SVJ TGL	cuivre	10	3			Eca	1	M.	-	12,86 €
✓ FILR2V3X16TGL	R2V CU 3X16 SVJ TGL	cuivre	16	3	19,5	657	Eca	1	M.	-	19,77 €
✓ FILR2V3X25TGL	R2V CU 3X25 SVJ TGL	cuivre	25	3	23,5	1038	Eca	1	M.	-	29,75 €
✓ FILR2V3X35TGL	R2V CU 3X35 SVJ TGL	cuivre	35	3			Eca	1	M.	-	44,72 €
✓ FILR2V3X50TGL	R2V CU 3X50 SVJ TGL	cuivre	50	3	29	1798	Eca	1	M.	-	61,29 €
✓ FILR2V3X70TGL	R2V CU 3X70 SVJ TGL	cuivre	70	3	34	2500	Eca	1	M.	-	85,85 €
✓ FILR2V3X95TGL	R2V CU 3X95 SVJ TGL	cuivre	95	3	38,5	3405	Eca	1	M.	-	132,91 €
✓ FILR2V364TGL	R2V CU 364 TGL	cuivre	4	3	13,5	226	Eca	1	M.	-	4,79 €
✓ FILR2V364CS0	R2V CU 364 CS0M	cuivre	4	3	13,5	226	Eca	50	M.	-	4,79 €
✓ FILR2V364C100	R2V CU 364 C100M	cuivre	4	3	13,5		Eca	100	M.	-	4,79 €
✓ FILR2V364TS00	R2V CU 364 TS00M	cuivre	4	3	13,5	226	Eca	500	M.	-	4,79 €
✓ FILR2V366TGL	R2V CU 366 TGL	cuivre	6	3	15	309	Eca	1	M.	-	7,03 €
✓ FILR2V366CS0	R2V CU 366 CS0M	cuivre	6	3	15	309	Eca	50	M.	-	7,03 €
✓ FILR2V366TS00	R2V CU 366 TS00M	cuivre	6	3	15	309	Eca	500	M.	-	7,03 €
✓ FILR2V3610TGL	R2V CU 3610 TGL	cuivre	10	3	17	454	Eca	1	M.	-	11,01 €
✓ FILR2V3610CS0	R2V CU 3610 CS0M	cuivre	10	3	17	438	Eca	50	M.	-	11,01 €

Caractéristiques techniques, Conditionnement, Multiple de vente, Unité de facturation, visuels, Euroclasse, DEEE HT, PU HT en Euros et hors DEEE et Eco-mobilier; donnés à titre indicatif et susceptibles de modifications sans préavis, ils ne nous engageant qu'après confirmation expresse. Les prix unitaires indiqués sont ceux des réseaux COAXEL, REXEL et SCT, ils ne s'appliquent pas pour le réseau ESPACE ELEC. Pour plus d'informations, consultez votre agence habituelle ou connectez-vous sur notre site internet rexel.fr - N.C-nous consulter.

✓ Produit stocké

U1000 R2V NORME XP

Référence	Désignation	matériau conducteur	section nominale du conducteur (mm ²)	nombre de conducteurs	diamètre externe approx. (mm)	Kg/m	Classe de réaction au feu selon EN 13501-6	Mult. vente	Unit. fact.	DEEE HT	P.U. HT
✓ FILR2V3610TS00	R2V CU 3G10 T500M	cuivre	10	3	17	446	Eco	500	M.	-	11,01 €
✓ FILR2V3616TGL	R2V CU 3G16 TGL	cuivre	16	3	19.5	656	Eco	1	M.	-	18,15 €
✓ FILR2V3625TGL	R2V CU 3G25 TGL	cuivre	25	3	23.5	1015	Eco	1	M.	-	31,60 €
✓ FILR2V4X1,5TGL	R2V CU 4X1,5 SVJ TGL	cuivre	1.5	4	12	141	Eco	1	M.	-	2,89 €
✓ FILR2V4X2,5TGL	R2V CU 4X2,5 SVJ TGL	cuivre	2.5	4	13	191	Eco	1	M.	-	4,53 €
✓ FILR2V4X4TGL	R2V CU 4X4 SVJ TGL	cuivre	4	4	14.5	275	Eco	1	M.	-	6,36 €
✓ FILR2V4X6TGL	R2V CU 4X6 SVJ TGL	cuivre	6	4	16	374	Eco	1	M.	-	9,34 €
✓ FILR2V4X10TGL	R2V CU 4X10 SVJ TGL	cuivre	10	4	18.5	563	Eco	1	M.	-	14,14 €
✓ FILR2V4X16TGL	R2V CU 4X16 SVJ TGL	cuivre	16	4	21	822	Eco	1	M.	-	22,57 €
✓ FILR2V4X25TGL	R2V CU 4X25 SVJ TGL	cuivre	25	4	25.5	1270	Eco	1	M.	-	33,61 €
✓ FILR2V4X35TGL	R2V CU 4X35 SVJ TGL	cuivre	35	4	28.5	1709	Eco	1	M.	-	52,38 €
✓ FILR2V4X50TGL	R2V CU 4X50 SVJ TGL	cuivre	50	4	32.5	2303	Eco	1	M.	-	72,68 €
✓ FILR2V4X70TGL	R2V CU 4X70 SVJ TGL	cuivre	70	4	37.5	3197	Eco	1	M.	-	103,89 €
✓ FILR2V4X95TGL	R2V CU 4X95 SVJ TGL	cuivre	95	4	42.5	4285	Eco	1	M.	-	145,48 €
✓ FILR2V4X120TGL	R2V CU 4X120 SVJ TGL	cuivre	120	4	47.5	5307	Eco	1	M.	-	188,11 €
✓ FILR2V4X150TGL	R2V CU 4X150 SVJ TGL	cuivre	150	4	52.5	6640	Eco	1	M.	-	232,52 €
✓ FILR2V3X50+35TGL	R2V CU 3X50+1X35 TGL	cuivre	3X50+1X35	4	31.1	2120	Eco	1	M.	-	71,34 €
✓ FILR2V3X70+50TGL	R2V CU 3X70+1X50 TGL	cuivre	3X70+1X50	4	36.2	2963	Eco	1	M.	-	101,67 €
✓ FILR2V3X95+50TGL	R2V CU 3X95+1X50 TGL	cuivre	3X95+1X50	4	40.6	3824	Eco	1	M.	-	130,52 €
FILR2V3X120+70TGL	R2V CU 3X120+1X70 TGL	cuivre	3X120+1X70	4	45.4	4885	Eco	1	M.	-	204,89 €
✓ FILR2V3X150+70TGL	R2V CU 3X150+1X70 TGL	cuivre	3X150+1X70	4	49.5	5865	Eco	1	M.	-	240,03 €
✓ FILR2V4G4TGL	R2V CU 4G4 TGL	cuivre	4	4	14.5	273	Eco	1	M.	-	6,19 €
✓ FILR2V4G4CS0	R2V CU 4G4 CS0M	cuivre	4	4	14.5	273	Eco	50	M.	-	6,19 €
✓ FILR2V4G6TGL	R2V CU 4G6 TGL	cuivre	6	4	16	374	Eco	1	M.	-	9,16 €
✓ FILR2V4G6CS0	R2V CU 4G6 CS0M	cuivre	6	4	16	374	Eco	50	M.	-	9,16 €
✓ FILR2V4G10TGL	R2V CU 4G10 TGL	cuivre	10	4	18.5	563	Eco	1	M.	-	14,89 €
FILR2V4G10TS00	R2V CU 4G10 T500M	cuivre	10	4	18.5	560	Eco	500	M.	-	14,89 €
✓ FILR2V4G16TGL	R2V CU 4G16 TGL	cuivre	16	4	21	823	Eco	1	M.	-	23,68 €
✓ FILR2V4G25TGL	R2V CU 4G25 TGL	cuivre	25	4	25.5	1290	Eco	1	M.	-	36,35 €
✓ FILR2V4G35TGL	R2V CU 4G35 TGL	cuivre	35	4	28.5	1709	Eco	1	M.	-	50,99 €
✓ FILR2V4G50TGL	R2V CU 4G50 TGL	cuivre	50	4	32.5	2284	Eco	1	M.	-	73,13 €
✓ FILR2V5G4TGL	R2V CU 5G4 TGL	cuivre	4	5	16	317	Eco	1	M.	-	7,49 €
✓ FILR2V5G4CS0	R2V CU 5G4 CS0M	cuivre	4	5	16	317	Eco	50	M.	-	7,49 €
✓ FILR2V5G4TS00	R2V CU 5G4 T500M	cuivre	4	5	16	317	Eco	500	M.	-	7,49 €
FILR2VCABLES64TGL	R2V CU 5G4 CABLE TGL	cuivre	4	5	16	380	Eco	1	M.	-	14,99 €
✓ FILR2V5G6TGL	R2V CU 5G6 TGL	cuivre	6	5	17.5	451	Eco	1	M.	-	11,22 €
✓ FILR2V5G6CS0	R2V CU 5G6 CS0M	cuivre	6	5	17.5	451	Eco	50	M.	-	11,22 €
✓ FILR2V5G6TS00	R2V CU 5G6 T500M	cuivre	6	5	17.5	451	Eco	500	M.	-	11,22 €
✓ FILR2V5G10TGL	R2V CU 5G10 TGL	cuivre	10	5	20	680	Eco	1	M.	-	18,17 €
✓ FILR2V5G10CS0	R2V CU 5G10 CS0M	cuivre	10	5	20	680	Eco	50	M.	-	18,17 €
✓ FILR2V5G10TS00	R2V CU 5G10 T500M	cuivre	10	5	20	675	Eco	500	M.	-	18,17 €
✓ FILR2V5G16TGL	R2V CU 5G16 TGL	cuivre	16	5	23	1005	Eco	1	M.	-	29,12 €
✓ FILR2V5G25TGL	R2V CU 5G25 TGL	cuivre	25	5	28	1595	Eco	1	M.	-	44,37 €
✓ FILR2V5G35TGL	R2V CU 5G35 TGL	cuivre	35	5	34	2104	Eco	1	M.	-	66,92 €
✓ FILR2V5G50TGL	R2V CU 5G50 TGL	cuivre	50	5	36	2871	Eco	1	M.	-	94,33 €

Caractéristiques techniques, Conditionnement, Multiple de vente, Unité de facturation, visuels, Euroclasse, DEEE HT, PU HT en Euros et hors DEEE et Eco-mobilier; donnés à titre indicatif et susceptibles de modifications sans préavis, ils ne nous engagent qu'après confirmation expresse. Les prix unitaires indiqués sont ceux des réseaux COAXEL, REXEL et SCT, ils ne s'appliquent pas pour le réseau ESPACE ELEC. Pour plus d'informations, consultez votre agence habituelle ou connectez-vous sur notre site internet rexel.fr - N.C-nous consulter.

✓ Produit stocké

CÂBLES
COURANTS FAIBLES

CÂBLES
DOMOTIQUES GTB

CÂBLES DE RÉSEAUX
CUIVRE

FIBRE OPTIQUE

DÉVIDOIRS
ET DÉROULEURS

CÂBLES INDUSTRIELS

CÂBLES INDUSTRIELS U1000 R2V MULTICONDUCTEURS NORME XP

U1000 R2V MULTICONDUCTEURS NORME XP



DESCRIPTIF DU CÂBLE

- Ame: Métal cuivre nu recuit, ronde, massive, classe 1, ou câblée non rétreinte classe 2, conforme à NF C 32-013 - HD 383 - IEC 60228.
- Température: 90°C en régime permanent, température 250°C en court-circuit.
- Isolation: PR / XLPE.
- Assemblage: Ruban synthétique éventuel.
- Gaine extérieure: PVC couleur noire (autres couleurs sur demande).
- Repérage des conducteurs, fils noirs numérotés plus 1 vert / jaune.

Référence	Désignation	matériau conducteur	section nominale du conducteur (mm²)	nombre de conducteurs	diamètre externe approx. (mm)	Kg/m	Classe de réaction au feu selon EN 13501-6	Mult. vente	Unit. fact.	DEEE HT	P.U. HT
✓ FILR2V761,ST6L	R2V CU 761,5 TGL	cuivre	1.5	7	12.7	230	Eco	1	M.	-	5,29 €
✓ FILR2V762,ST6L	R2V CU 762,5 TGL	cuivre	2.5	7	13.9	315	Eco	1	M.	-	8,16 €
✓ FILR2V1261,ST6L	R2V CU 1261,5 TGL	cuivre	1.5	12	16.2	365	Eco	1	M.	-	8,80 €
✓ FILR2V1262,ST6L	R2V CU 1262,5 TGL	cuivre	2.5	12	17.9	491	Eco	1	M.	-	14,09 €
✓ FILR2V1961,ST6L	R2V CU 1961,5 TGL	cuivre	1.5	19	18.7	520	Eco	1	M.	-	14,00 €
✓ FILR2V1962,ST6L	R2V CU 1962,5 TGL	cuivre	2.5	19	20.7	730	Eco	1	M.	-	21,71 €
✓ FILR2V2461,ST6L	R2V CU 2461,5 TGL	cuivre	1.5	24	21.7	641	Eco	1	M.	-	18,50 €
✓ FILR2V2761,ST6L	R2V CU 2761,5 TGL	cuivre	1.5	27	22.5	710	Eco	1	M.	-	20,22 €
✓ FILR2V3761,ST6L	R2V CU 3761,5 TGL	cuivre	1.5	37	24.7	910	Eco	1	M.	-	27,88 €

CÂBLES INDUSTRIELS ALU AR2V NORME XP

AR2V NORME XP



DESCRIPTIF DU CÂBLE

- Ame: Métal aluminium, ronde, câblée, rétreinte, classe 2 conforme à NF C 32-013, HD 383, IEC 60228.
- Température: 90°C en régime permanence, 250°C en court-circuit.
- Isolation: PR (ruban séparateur facultatif).
- Assemblage: (pour câbles multiconducteurs) avec bourrage non hygroscopique.
- Gaine extérieure: PVC couleur noire.
- Repérage des conducteurs par couleur selon la norme HD 308.

Référence	Désignation	matériau conducteur	section nominale du conducteur (mm²)	nombre de conducteurs	diamètre externe approx. (mm)	Kg/m	Classe de réaction au feu selon EN 13501-6	Mult. vente	Unit. fact.	DEEE HT	P.U. HT
✓ FILAR2V1X25T6L	AR2V ALU 1X25 TGL	aluminium	25	1	139	139	Eco	1	M.	-	2,46 €
✓ FILAR2V1X35T6L	AR2V ALU 1X35 TGL	aluminium	35	1	11.6	181	Eco	1	M.	-	2,88 €
✓ FILAR2V1X50T6L	AR2V ALU 1X50 TGL	aluminium	50	1	12.85	226	Eco	1	M.	-	3,58 €
✓ FILAR2V1X70T6L	AR2V ALU 1X70 TGL	aluminium	70	1	17	303	Eco	1	M.	-	4,83 €
✓ FILAR2V1X95T6L	AR2V ALU 1X95 TGL	aluminium	95	1	16.56	393	Eco	1	M.	-	6,67 €
✓ FILAR2V1X120T6L	AR2V ALU 1X120 TGL	aluminium	120	1	17.96	485	Eco	1	M.	-	7,55 €
✓ FILAR2V1X150T6L	AR2V ALU 1X150 TGL	aluminium	150	1	20.1	592	Eco	1	M.	-	9,46 €
✓ FILAR2V1X185T6L	AR2V ALU 1X185 TGL	aluminium	185	1	22.6	721	Eco	1	M.	-	11,05 €
✓ FILAR2V1X240T6L	AR2V ALU 1X240 TGL	aluminium	240	1	24.7	909	Eco	1	M.	-	13,71 €
✓ FILAR2V1X300T6L	AR2V ALU 1X300 TGL	aluminium	300	1	27.67	1131	Eco	1	M.	-	17,84 €
✓ FILAR2V1X400T6L	AR2V ALU 1X400 TGL	aluminium	400	1	32	1445	Eco	1	M.	-	25,78 €
✓ FILAR2V1X630T6L	AR2V ALU 1X630 TGL	aluminium	630	1	40	2385	Eco	1	M.	-	48,80 €
✓ FILAR2V2X25T6L	AR2V ALU 2X25 TGL	aluminium	25	2	22		Eco	1	M.	-	6,17 €
✓ FILAR2V2X35T6L	AR2V ALU 2X35 TGL	aluminium	35	2	24.5	701	Eco	1	M.	-	8,22 €
✓ FILAR2V3G16T6L	AR2V ALU 3G16 TGL	aluminium	16	3	19.5	375	Eco	1	M.	-	6,49 €
✓ FILAR2V3G25T6L	AR2V ALU 3G25 TGL	aluminium	25	3	23.5	574	Eco	1	M.	-	7,92 €
✓ FILAR2V4X35T6L	AR2V ALU 4X35 TGL	aluminium	35	4	26	878	Eco	1	M.	-	12,29 €
✓ FILAR2V3X50T6L	AR2V ALU 3X50 TGL	aluminium	50	3	29	940	Eco	1	M.	-	11,90 €
✓ FILAR2V3X70T6L	AR2V ALU 3X70 TGL	aluminium	70	3	34	1280	Eco	1	M.	-	18,07 €
✓ FILAR2V3X95T6L	AR2V ALU 3X95 TGL	aluminium	95	3	38.5	1670	Eco	1	M.	-	25,34 €
FILAR2V3X120T6L	AR2V ALU 3X120 TGL	aluminium	120	3	42.5	2000	Eco	1	M.	-	30,21 €
FILAR2V3X150T6L	AR2V ALU 3X150 TGL	aluminium	150	3	47.5	2520	Eco	1	M.	-	37,52 €
FILAR2V3X185T6L	AR2V ALU 3X185 TGL	aluminium	185	3	53	3190	Eco	1	M.	-	42,99 €
FILAR2V3X240T6L	AR2V ALU 3X240 TGL	aluminium	240	3	59.5	4040	Eco	1	M.	-	77,62 €
✓ FILAR2V3X50+35T6L	AR2V ALU 3X50+1X35 TGL	aluminium	3X50+1X35	4	31.1	1060	Eco	1	M.	-	16,84 €
✓ FILAR2V3X70+50T6L	AR2V ALU 3X70+1X50 TGL	aluminium	3X70+1X50	4	36.2	1442	Eco	1	M.	-	22,21 €

Caractéristiques techniques, Conditionnement, Multiple de vente, Unité de facturation, visuels, Euroclasse, DEEE HT, PU HT en Euros et hors DEEE et Eco-mobilier; donnés à titre indicatif et susceptibles de modifications sans préavis, ils ne nous engagent qu'après confirmation expresse. Les prix unitaires indiqués sont ceux des réseaux COAXEL, REXEL et SCT, ils ne s'appliquent pas pour le réseau ESPACE ELEC. Pour plus d'informations, consultez votre agence habituelle ou connectez-vous sur notre site internet rexel.fr - N.C-nous consulter.

✓ Produit stocké

AR2V NORME XP

Référence	Désignation	matériau conducteur	section nominale du conducteur (mm²)	nombre de conducteurs	diamètre externe approx. (mm)	Kg/m	Classe de réaction au feu selon EN 13501-6	Mult. vente	Unit. fact.	DEEE HT	P.U. HT
✓ FILAR2V3X95+50TGL	AR2V ALU 3X95+1X50 TGL	aluminium	3X95+1X50	4	40.6	1760	Eca	1	M.	-	26,95 €
✓ FILAR2V3X120+70TGL	AR2V ALU 3X120+1X70 TGL	aluminium	3X120+1X70	4	45.4	2266	Eca	1	M.	-	35,57 €
✓ FILAR2V3X150+70TGL	AR2V ALU 3X150+1X70 TGL	aluminium	3X150+1X70	4	49.5	2737	Eca	1	M.	-	45,63 €
✓ FILAR2V3X240+95TGL	AR2V ALU 3X240+1X95 TGL	aluminium	3X240+1X95	4	61.5	4104	Eca	1	M.	-	67,21 €
✓ FILAR2V4X50TGL	AR2V ALU 4X50 TGL	aluminium	50	4	32.5	1034	Eca	1	M.	-	15,86 €
✓ FILAR2V4X70TGL	AR2V ALU 4X70 TGL	aluminium	70	4	37.5	1509	Eca	1	M.	-	22,65 €
✓ FILAR2V4X95TGL	AR2V ALU 4X95 TGL	aluminium	95	4	42.5	1948	Eca	1	M.	-	30,06 €
✓ FILAR2V4X120TGL	AR2V ALU 4X120 TGL	aluminium	120	4	47.5	2531	Eca	1	M.	-	38,83 €
✓ FILAR2V4X150TGL	AR2V ALU 4X150 TGL	aluminium	150	4	52.5	2909	Eca	1	M.	-	49,91 €
✓ FILAR2V4X240TGL	AR2V ALU 4X240 TGL	aluminium	240	4	66.5	4860	Eca	1	M.	-	63,23 €
✓ FILAR2V4G16TGL	AR2V ALU 4G16 TGL	aluminium	16	4	21	450	Eca	1	M.	-	7,65 €
✓ FILAR2V4G25TGL	AR2V ALU 4G25 TGL	aluminium	25	4	25.5	725	Eca	1	M.	-	9,74 €
✓ FILAR2V4G35TGL	AR2V ALU 4G35 TGL	aluminium	35	4	28.5	878	Eca	1	M.	-	12,49 €
✓ FILAR2V5G16TGL	AR2V ALU 5G16 TGL	aluminium	16	5	23	534	Eca	1	M.	-	8,83 €
✓ FILAR2V5G25TGL	AR2V ALU 5G25 TGL	aluminium	25	5	28	791	Eca	1	M.	-	13,94 €

CÂBLES INDUSTRIELS ARMÉS RVFV NORME XP

RVFV NORME XP



DESCRIPTIF DU CÂBLE

- Ame: Métal cuivre nu, forme ronde.
- Souplesse: S <= 4 mm², massive classe 1 ou câblée; classe 2 conforme à NF C 32-013 - HD 383 - IEC 60228.
- Température: 90°C en régime permanent, 250°C en court-circuit.
- Isolation: PR / XLPE.
- Assemblage: avec bourrage éventuel.
- Gaine interne: PVC.
- Armure: normale 2 feuillets acier nu selon NF C 32-050.
- Gaine extérieure: PVC couleur noire.
- Repérage des conducteurs par couleur selon norme HD 308.

Référence	Désignation	matériau conducteur	section nominale du conducteur (mm²)	nombre de conducteurs	diamètre externe approx. (mm)	Kg/m	Classe de réaction au feu selon EN 13501-6	Mult. vente	Unit. fact.	DEEE HT	P.U. HT
✓ FILRVFV2X6TGL	RVFV CAB. IND ARME 2X6 TGL	cuivre	6	2	16.5	386	Eca	1	M.	-	9,44 €
✓ FILRVFV2X10TGL	RVFV CAB. IND ARME 2X10 TGL	cuivre	10	2	18.5	515	Eca	1	M.	-	11,31 €
✓ FILRVFV2X16TGL	RVFV CAB. IND ARME 2X16 TGL	cuivre	16	2	20.5	709	Eca	1	M.	-	17,17 €
✓ FILRVFV2X25TGL	RVFV CAB. IND ARME 2X25 TGL	cuivre	25	2	23.5	1063	Eca	1	M.	-	26,77 €
✓ FILRVFV3G1,5TGL	RVFV CAB. IND ARME 3G1,5 TGL	cuivre	1.5	3	13.4	248	Eca	1	M.	-	3,71 €
✓ FILRVFV3G2,5TGL	RVFV CAB. IND ARME 3G2,5 TGL	cuivre	2.5	3	14.4	296	Eca	1	M.	-	5,00 €
✓ FILRVFV3G4TGL	RVFV CAB. IND ARME 3G4 TGL	cuivre	4	3	16.1	374	Eca	1	M.	-	6,72 €
✓ FILRVFV3G6TGL	RVFV CAB. IND ARME 3G6 TGL	cuivre	6	3	16.4	478	Eca	1	M.	-	9,52 €
✓ FILRVFV3G10TGL	RVFV CAB. IND ARME 3G10 TGL	cuivre	10	3	18.4	633	Eca	1	M.	-	14,89 €
✓ FILRVFV3G16TGL	RVFV CAB. IND ARME 3G16 TGL	cuivre	16	3	20.9	850	Eca	1	M.	-	22,90 €
✓ FILRVFV4X6TGL	RVFV CAB. IND ARME 4X6 TGL	cuivre	6	4	18.5	543	Eca	1	M.	-	12,69 €
✓ FILRVFV4X10TGL	RVFV CAB. IND ARME 4X10 TGL	cuivre	10	4	20.5	746	Eca	1	M.	-	19,94 €
✓ FILRVFV4X16TGL	RVFV CAB. IND ARME 4X16 TGL	cuivre	16	4	23.5	1052	Eca	1	M.	-	30,59 €
✓ FILRVFV4X25TGL	RVFV CAB. IND ARME 4X25 TGL	cuivre	25	4	27	1624	Eca	1	M.	-	46,61 €
✓ FILRVFV4X35TGL	RVFV CAB. IND ARME 4X35 TGL	cuivre	35	4			Eca	1	M.	-	66,33 €
✓ FILRVFV4G1,5TGL	RVFV CAB. IND ARME 4G1,5 TGL	cuivre	1.5	4	14.2	278	Eca	1	M.	-	5,09 €
✓ FILRVFV4G2,5TGL	RVFV CAB. IND ARME 4G2,5 TGL	cuivre	2.5	4	15.5	346	Eca	1	M.	-	6,03 €
✓ FILRVFV4G4TGL	RVFV CAB. IND ARME 4G4 TGL	cuivre	4	4	17.2	520	Eca	1	M.	-	9,55 €
✓ FILRVFV4G6TGL	RVFV CAB. IND ARME 4G6 TGL	cuivre	6	4	17.5	570	Eca	1	M.	-	14,01 €
✓ FILRVFV4G10TGL	RVFV CAB. IND ARME 4G10 TGL	cuivre	10	4	19.8	790	Eca	1	M.	-	19,83 €
✓ FILRVFV4G16TGL	RVFV CAB. IND ARME 4G16 TGL	cuivre	16	4	22.4	1080	Eca	1	M.	-	31,77 €
FILRVFV4G25TGL	RVFV CAB. IND ARME 4G25 TGL	cuivre	25	4	26.9	1570	Eca	1	M.	-	53,53 €
✓ FILRVFV5G1,5TGL	RVFV CAB. IND ARME 5G1,5 TGL	cuivre	1.5	5	15.2	325	Eca	1	M.	-	5,23 €
✓ FILRVFV5G2,5TGL	RVFV CAB. IND ARME 5G2,5 TGL	cuivre	2.5	5	16.4	397	Eca	1	M.	-	7,05 €
✓ FILRVFV5G4TGL	RVFV CAB. IND ARME 5G4 TGL	cuivre	4	5	18.3	590	Eca	1	M.	-	13,46 €
✓ FILRVFV5G6TGL	RVFV CAB. IND ARME 5G6 TGL	cuivre	6	5	18.9	660	Eca	1	M.	-	19,43 €
✓ FILRVFV5G10TGL	RVFV CAB. IND ARME 5G10 TGL	cuivre	10	5	21.4	900	Eca	1	M.	-	24,57 €
✓ FILRVFV5G16TGL	RVFV CAB. IND ARME 5G16 TGL	cuivre	16	5	24.3	1290	Eca	1	M.	-	43,38 €
FILRVFV5G25TGL	RVFV CAB. IND ARME 5G25 TGL	cuivre	25	5	29.6	2000	Eca	1	M.	-	68,60 €
FILRVFV5G35TGL	RVFV CAB. IND ARME 5G35 TGL	cuivre	35	5	32.5	2600	Eca	1	M.	-	89,62 €

Caractéristiques techniques, Conditionnement, Multiple de vente, Unité de facturation, visuels, Euroclasse, DEEE HT, PU HT en Euros et hors DEEE et Eco-mobilier; donnés à titre indicatif et susceptibles de modifications sans préavis, ils ne nous engagent qu'après confirmation expresse. Les prix unitaires indiqués sont ceux des réseaux COAXEL, REXEL et SCT, ils ne s'appliquent pas pour le réseau ESPACE ELEC.

Pour plus d'informations, consultez votre agence habituelle ou connectez-vous sur notre site internet rexel.fr - N.C-nous consulter.

✓ Produit stocké

CÂBLES INDUSTRIELS

CÂBLES INDUSTRIELS SOUPLES H07RN-F

H07RN-F



DESSCRIPTIF DU CÂBLE

- Ame: Souple en cuivre nu ou étamé, ronde, classe 5, conforme à EN 60228.
- Températures 60°C en fonctionnement normal, 85°C maximum, 200°C en court-circuit.
- Elastomère (ruban séparateur facultatif).
- Gaine extérieure: Polychloroprène ou élastomère synthétique équivalent couleur noire.
- Repérage des conducteurs par couleur selon la norme HD 308.

Référence	Désignation	matériau conducteur	section nominale du conducteur (mm ²)	nombre de conducteurs	diamètre externe approx. (mm)	Kg/m	Classe de réaction au feu selon EN 13501-6	Mult. vente	Unit. fact.	DEEE HT	P.U. HT
✓ FILH07RNF1X1,5TGL	H07 RNF 1X1,5 TGL	cuivre	1,5	1	6,9	50	Eca	1	M.	-	1,58 €
✓ FILH07RNF1X2,5TGL	H07 RNF 1X2,5 TGL	cuivre	2,5	1	7,4	64	Eca	1	M.	-	2,03 €
✓ FILH07RNF1X4TGL	H07 RNF 1X4 TGL	cuivre	4	1	8,5	91	Eca	1	M.	-	2,56 €
✓ FILH07RNF1X6TGL	H07 RNF 1X6 TGL	cuivre	6	1	9,4	118	Eca	1	M.	-	3,56 €
✓ FILH07RNF1X10TGL	H07 RNF 1X10 TGL	cuivre	10	1	11,2	181	Eca	1	M.	-	5,54 €
✓ FILH07RNF1X16TGL	H07 RNF 1X16 TGL	cuivre	16	1	12,4	255	Eca	1	M.	-	8,24 €
✓ FILH07RNF1X25TGL	H07 RNF 1X25 TGL	cuivre	25	1	14,4	363	Eca	1	M.	-	12,39 €
✓ FILH07RNF1X35TGL	H07 RNF 1X35 TGL	cuivre	35	1	16,1	482	Eca	1	M.	-	16,21 €
✓ FILH07RNF1X50TGL	H07 RNF 1X50 TGL	cuivre	50	1	17,9	665	Eca	1	M.	-	23,10 €
✓ FILH07RNF1X70TGL	H07 RNF 1X70 TGL	cuivre	70	1	19,7	886	Eca	1	M.	-	31,00 €
✓ FILH07RNF1X95TGL	H07 RNF 1X95 TGL	cuivre	95	1	22,6	1115	Eca	1	M.	-	40,61 €
✓ FILH07RNF1X120TGL	H07 RNF 1X120 TGL	cuivre	120	1	24,8	1400	Eca	1	M.	-	51,12 €
✓ FILH07RNF1X150TGL	H07 RNF 1X150 TGL	cuivre	150	1	27,2	1710	Eca	1	M.	-	62,64 €
✓ FILH07RNF1X185TGL	H07 RNF 1X185 TGL	cuivre	185	1	29,5	2071	Eca	1	M.	-	75,16 €
✓ FILH07RNF1X240TGL	H07 RNF 1X240 TGL	cuivre	240	1	32,6	2659	Eca	1	M.	-	97,22 €
✓ FILH07RNF1X300TGL	H07 RNF 1X300 TGL	cuivre	300	1	36,2	3321	Eca	1	M.	-	122,74 €
✓ FILH07RNF2X1TGL	H07 RNF 2X1 TGL	cuivre	1	2	9,5	95	Eca	1	M.	-	2,38 €
✓ FILH07RNF2X1C50	H07 RNF 2X1 C50M	cuivre	1	2	9,5	94	Eca	50	M.	-	2,33 €
✓ FILH07RNF2X1C100	H07 RNF 2X1 C100M	cuivre	1	2	9,5	95	Eca	100	M.	-	2,33 €
✓ FILH07RNF2X1,5TGL	H07 RNF 2X1,5 TGL	cuivre	1,5	2	9,8	118	Eca	1	M.	-	2,18 €
✓ FILH07RNF2X1,5C50	H07 RNF 2X1,5 C50M	cuivre	1,5	2	9,8	118	Eca	50	M.	-	2,19 €
✓ FILH07RNF2X1,5C100	H07 RNF 2X1,5 C100M	cuivre	1,5	2	9,8	118	Eca	100	M.	-	2,19 €
✓ FILH07RNF2X2,5TGL	H07 RNF 2X2,5 TGL	cuivre	2,5	2	11,4	169	Eca	1	M.	-	3,20 €
✓ FILH07RNF2X2,5C50	H07 RNF 2X2,5 C50M	cuivre	2,5	2	11,4	166	Eca	50	M.	-	3,19 €
✓ FILH07RNF2X2,5C100	H07 RNF 2X2,5 C100M	cuivre	2,5	2	11,4	169	Eca	100	M.	-	3,20 €
✓ FILH07RNF2X4TGL	H07 RNF 2X4 TGL	cuivre	4	2	13,6	229	Eca	1	M.	-	5,44 €
✓ FILH07RNF2X6TGL	H07 RNF 2X6 TGL	cuivre	6	2	15,3	302	Eca	1	M.	-	7,65 €
✓ FILH07RNF2X10TGL	H07 RNF 2X10 TGL	cuivre	10	2	20,1	545	Eca	1	M.	-	13,09 €
✓ FILH07RNF2X16TGL	H07 RNF 2X16 TGL	cuivre	16	2	23,1	766	Eca	1	M.	-	19,22 €
✓ FILH07RNF2X25TGL	H07 RNF 2X25 TGL	cuivre	25	2	27,4	1070	Eca	1	M.	-	28,88 €
✓ FILH07RNF3G1TGL	H07 RNF 3G1 TGL	cuivre	1	3	10,1	117	Eca	1	M.	-	2,86 €
✓ FILH07RNF3G1C50	H07 RNF 3G1 C50M	cuivre	1	3	10,1	117	Eca	50	M.	-	2,87 €
✓ FILH07RNF3G1C100	H07 RNF 3G1 C100M	cuivre	1	3	10,1	117	Eca	100	M.	-	2,87 €
✓ FILH07RNF3G1,5TGL	H07 RNF 3G1,5 TGL	cuivre	1,5	3	10,4	138	Eca	1	M.	-	2,59 €
✓ FILH07RNF3G1,5C50	H07 RNF 3G1,5 C50M	cuivre	1,5	3	10,4	139	Eca	50	M.	-	2,59 €
✓ FILH07RNF3G1,5C100	H07 RNF 3G1,5 C100M	cuivre	1,5	3	10,4	139	Eca	100	M.	-	2,59 €
✓ FILH07RNF3G1,5TS00	H07 RNF 3G1,5 TS00M	cuivre	1,5	3	10,4		Eca	500	M.	-	2,59 €
✓ FILH07RNF3G2,5TGL	H07 RNF 3G2,5 TGL	cuivre	2,5	3	12,4	197	Eca	1	M.	-	3,89 €
✓ FILH07RNF3G2,5C50	H07 RNF 3G2,5 C50M	cuivre	2,5	3	12,4	197	Eca	50	M.	-	3,89 €
✓ FILH07RNF3G2,5C100	H07 RNF 3G2,5 C100M	cuivre	2,5	3	12,4	197	Eca	100	M.	-	3,89 €
✓ FILH07RNF3G2,5TS00	H07 RNF 3G2,5 TS00M	cuivre	2,5	3	12,4	197	Eca	500	M.	-	3,88 €
✓ FILH07RNF3G4TGL	H07 RNF 3G4 TGL	cuivre	4	3	13,9	280	Eca	1	M.	-	7,00 €
✓ FILH07RNF3G4C50	H07 RNF 3G4 C50M	cuivre	4	3	13,9		Eca	50	M.	-	7,06 €
✓ FILH07RNF3G4C100	H07 RNF 3G4 C100M	cuivre	4	3	13,9	280	Eca	100	M.	-	7,04 €
✓ FILH07RNF3G6TGL	H07 RNF 3G6 TGL	cuivre	6	3	16	373	Eca	1	M.	-	10,16 €
✓ FILH07RNF3G6C50	H07 RNF 3G6 C50M	cuivre	6	3	16	375	Eca	50	M.	-	10,16 €

Caractéristiques techniques, Conditionnement, Multiple de vente, Unité de facturation, visuels, Euroclasse, DEEE HT, PU HT en Euros et hors DEEE et Eco-mobilier; donnés à titre indicatif et susceptibles de modifications sans préavis, ils ne nous engagent qu'après confirmation expresse. Les prix unitaires indiqués sont ceux des réseaux COAXEL, REXEL et SCT, ils ne s'appliquent pas pour le réseau ESPACE ELEC.

✓ Produit stocké

Pour plus d'informations, consultez votre agence habituelle ou connectez-vous sur notre site internet rexel.fr - N.C-nous consulter.

H07RN-F

Référence	Désignation	matériau conducteur	section nominale du conducteur (mm²)	nombre de conducteurs	diamètre externe approx. (mm)	Kg/m	Classe de réaction au feu selon EN 13501-6	Mult. vente	Unit. fact.	DEEE HT	P.U. HT
✓ FILH07RNF3610TGL	H07 RNF 3610 TGL	cuivre	10	3	22.4	670	Eco	1	M.	-	17,72 €
✓ FILH07RNF3616TGL	H07 RNF 3616 TGL	cuivre	16	3	24.5	934	Eco	1	M.	-	26,12 €
✓ FILH07RNF3625TGL	H07 RNF 3625 TGL	cuivre	25	3	29.2	1346	Eco	1	M.	-	38,58 €
✓ FILH07RNF3635TGL	H07 RNF 3635 TGL	cuivre	35	3	32.9	1730	Eco	1	M.	-	51,54 €
✓ FILH07RNF461TGL	H07 RNF 461 TGL	cuivre	1	4	11.2	139	Eco	1	M.	-	3,56 €
✓ FILH07RNF461CSO	H07 RNF 461 CSOM	cuivre	1	4	11.2	139	Eco	50	M.	-	3,56 €
✓ FILH07RNF461C100	H07 RNF 461 C100M	cuivre	1	4	11.2	139	Eco	100	M.	-	3,56 €
✓ FILH07RNF461,5TGL	H07 RNF 461,5 TGL	cuivre	1,5	4	11.8	175	Eco	1	M.	-	3,32 €
✓ FILH07RNF461,5CSO	H07 RNF 461,5 CSOM	cuivre	1,5	4	11.8	175	Eco	50	M.	-	3,32 €
✓ FILH07RNF461,5C100	H07 RNF 461,5 C100M	cuivre	1,5	4	11.8	175	Eco	100	M.	-	3,32 €
✓ FILH07RNF461,5TS00	H07 RNF 461,5 TS00M	cuivre	1,5	4	11.8	175	Eco	500	M.	-	3,32 €
✓ FILH07RNF462,5TGL	H07 RNF 462,5 TGL	cuivre	2,5	4	13.5	249	Eco	1	M.	-	4,99 €
✓ FILH07RNF462,5CSO	H07 RNF 462,5 CSOM	cuivre	2,5	4	13.5	249	Eco	50	M.	-	5,01 €
✓ FILH07RNF462,5C100	H07 RNF 462,5 C100M	cuivre	2,5	4	13.5	249	Eco	100	M.	-	5,00 €
✓ FILH07RNF462,5TS00	H07 RNF 462,5 TS00M	cuivre	2,5	4	13.5	249	Eco	500	M.	-	4,99 €
✓ FILH07RNF464TGL	H07 RNF 464 TGL	cuivre	4	4	15.4	350	Eco	1	M.	-	8,90 €
✓ FILH07RNF464CSO	H07 RNF 464 CSOM	cuivre	4	4	15.4	350	Eco	50	M.	-	8,90 €
FILH07RNF464TS00	H07 RNF 464 TS00M	cuivre	4	4	15.4	330	Eco	500	M.	-	8,88 €
✓ FILH07RNF466TGL	H07 RNF 466 TGL	cuivre	6	4	17.4	474	Eco	1	M.	-	12,72 €
✓ FILH07RNF466CSO	H07 RNF 466 CSOM	cuivre	6	4	17.4	475	Eco	50	M.	-	12,73 €
✓ FILH07RNF4610TGL	H07 RNF 4610 TGL	cuivre	10	4	24	824	Eco	1	M.	-	22,91 €
✓ FILH07RNF4616TGL	H07 RNF 4616 TGL	cuivre	16	4	26.7	1130	Eco	1	M.	-	32,81 €
✓ FILH07RNF4625TGL	H07 RNF 4625 TGL	cuivre	25	4	32.6	1667	Eco	1	M.	-	49,60 €
✓ FILH07RNF4635TGL	H07 RNF 4635 TGL	cuivre	35	4	36	2178	Eco	1	M.	-	69,40 €
✓ FILH07RNF4650TGL	H07 RNF 4650 TGL	cuivre	50	4	40.6	3036	Eco	1	M.	-	98,62 €
✓ FILH07RNF4670TGL	H07 RNF 4670 TGL	cuivre	70	4	45.5	4057	Eco	1	M.	-	135,43 €
✓ FILH07RNF4695TGL	H07 RNF 4695 TGL	cuivre	95	4	51.6	5264	Eco	1	M.	-	174,04 €
✓ FILH07RNF561TGL	H07 RNF 561 TGL	cuivre	1	5	12	170	Eco	1	M.	-	4,39 €
✓ FILH07RNF561,5TGL	H07 RNF 561,5 TGL	cuivre	1,5	5	12.5	214	Eco	1	M.	-	4,18 €
✓ FILH07RNF561,5CSO	H07 RNF 561,5 CSOM	cuivre	1,5	5	12.5	214	Eco	50	M.	-	4,18 €
✓ FILH07RNF561,5C100	H07 RNF 561,5 C100M	cuivre	1,5	5	12.5	214	Eco	100	M.	-	4,18 €
FILH07RNF561,5TS00	H07 RNF 561,5 TS00M	cuivre	1,5	5	12.5	200	Eco	500	M.	-	4,17 €
✓ FILH07RNF562,5TGL	H07 RNF 562,5 TGL	cuivre	2,5	5	14.7	306	Eco	1	M.	-	6,20 €
✓ FILH07RNF562,5CSO	H07 RNF 562,5 CSOM	cuivre	2,5	5	14.7	306	Eco	50	M.	-	6,20 €
✓ FILH07RNF562,5C100	H07 RNF 562,5 C100M	cuivre	2,5	5	14.7	306	Eco	100	M.	-	6,21 €
✓ FILH07RNF562,5TS00	H07 RNF 562,5 TS00M	cuivre	2,5	5	14.7	306	Eco	500	M.	-	6,22 €
✓ FILH07RNF564TGL	H07 RNF 564 TGL	cuivre	4	5	17	437	Eco	1	M.	-	11,35 €
✓ FILH07RNF564CSO	H07 RNF 564 CSOM	cuivre	4	5	17	437	Eco	50	M.	-	11,20 €
✓ FILH07RNF566TGL	H07 RNF 566 TGL	cuivre	6	5	19.7	630	Eco	1	M.	-	15,46 €
✓ FILH07RNF566CSO	H07 RNF 566 CSOM	cuivre	6	5	19.7	589	Eco	50	M.	-	15,74 €
✓ FILH07RNF5610TGL	H07 RNF 5610 TGL	cuivre	10	5	26.2	1013	Eco	1	M.	-	27,49 €
✓ FILH07RNF5616TGL	H07 RNF 5616 TGL	cuivre	16	5	29.4	1398	Eco	1	M.	-	39,56 €
✓ FILH07RNF5625TGL	H07 RNF 5625 TGL	cuivre	25	5	36	2079	Eco	1	M.	-	61,40 €
✓ FILH07RNF5635TGL	H07 RNF 5635 TGL	cuivre	35	5	39.9	2686	Eco	1	M.	-	86,26 €
✓ FILH07RNF5650TGL	H07 RNF 5650 TGL	cuivre	50	5	45.5	3802	Eco	1	M.	-	126,61 €
✓ FILH07RNF5670TGL	H07 RNF 5670 TGL	cuivre	70	5	49.9	4910	Eco	1	M.	-	179,57 €
✓ FILH07RNF761,5TGL	H07 RNF 761,5 TGL	cuivre	1,5	7	16.3	339	Eco	1	M.	-	8,88 €
✓ FILH07RNF762,5TGL	H07 RNF 762,5 TGL	cuivre	2,5	7	18.6	476	Eco	1	M.	-	12,37 €
✓ FILH07RNF1261,5TGL	H07 RNF 1261,5 TGL	cuivre	1,5	12	19.4	502	Eco	1	M.	-	13,57 €
✓ FILH07RNF1262,5TGL	H07 RNF 1262,5 TGL	cuivre	2,5	12	22.7	700	Eco	1	M.	-	20,08 €
FILH07RNF1862,5TGL	H07 RNF 1862,5 TGL	cuivre	2,5	18	26.4	984	Eco	1	M.	-	28,76 €
✓ FILH07RNF1961,5TGL	H07 RNF 1961,5 TGL	cuivre	1,5	19	23.7	781	Eco	1	M.	-	20,95 €
✓ FILH07RNF1962,5TGL	H07 RNF 1962,5 TGL	cuivre	2,5	19	27.5	1020	Eco	1	M.	-	33,86 €
✓ FILH07RNF2461,5TGL	H07 RNF 2461,5 TGL	cuivre	1,5	24	26.5	920	Eco	1	M.	-	28,12 €
✓ FILH07RNF2761,5TGL	H07 RNF 2761,5 TGL	cuivre	1,5	27	26.9	1002	Eco	1	M.	-	31,42 €
✓ FILH07RNF2762,5TGL	H07 RNF 2762,5 TGL	cuivre	2,5	27	31.4	1390	Eco	1	M.	-	47,32 €

Caractéristiques techniques, Conditionnement, Multiple de vente, Unité de facturation, visuels, Euroclasse, DEEE HT, PU HT en Euros et hors DEEE et Eco-mobilier; donnés à titre indicatif et susceptibles de modifications sans préavis, ils ne nous engagent qu'après confirmation expresse. Les prix unitaires indiqués sont ceux des réseaux COAXEL, REXEL et SCT, ils ne s'appliquent pas pour le réseau ESPACE ELEC.

Pour plus d'informations, consultez votre agence habituelle ou connectez-vous sur notre site internet rexel.fr - N.C-nous consulter.

✓ Produit stocké

CÂBLES
COURANTS FAIBLES

CÂBLES
DOMOTIQUES GTB

CÂBLES DE RÉSEAUX
CUIVRE

FIBRE OPTIQUE

DÉVIDOIRS
ET DÉROULEURS

CÂBLES INDUSTRIELS

CÂBLES INDUSTRIELS SOUPLES H07RN-F SUBMERSIBLE H07RN8-F POUR POMPES ET ÉQUIPEMENTS IMMERGÉS EN EAU POTABLE

H07RN-F SUBMERSIBLE



Le câble H07RN8-F répond aux besoins en câbles pour l'alimentation des pompes et équipements immergés (traitement des eaux, irrigation, piscines, terrains inondables...).

Les enveloppes isolantes et gaines sont à base d'élastomère réticulé de grande souplesse spécial étanche à l'eau (type E14).

La gaine extérieure assure une bonne tenue aux huiles minérales.

Ce câble est immergeable jusqu'à 100 m de profondeur, 10 bars (AD 8 : immersion totale et permanente).

Qualification marine bureau Veritas.

Autres caractéristiques d'utilisations techniques identiques au H07RN-F.

Référence	Désignation	section nominale du conducteur (mm ²)	nombre de conducteurs	diamètre externe approx. (mm)	Mult. vente	Unit. fact.	DEEE HT	P.U. HT
✓ FILH07RNFAD84G1STGL	H07 RNF IMMERGEABLE AD8 4G1,5 TGL	1,5	4	12,4	1	M.	-	3,22 €
✓ FILH07RNFAD84G2,5 TGL	H07 RNF IMMERGEABLE AD8 4G2,5 TGL	2,5	4	13,5	1	M.	-	4,80 €
✓ FILH07RNFAD84G4TGL	H07 RNF IMMERGEABLE AD8 4G4 TGL	4	4	15,4	1	M.	-	8,68 €
✓ FILH07RNFAD84G6TGL	H07 RNF IMMERGEABLE AD8 4G6 TGL	6	4	17,4	1	M.	-	12,04 €
✓ FILH07RNFAD84G10TGL	H07 RNF IMMERGEABLE AD8 4G10 TGL	10	4	21,6	1	M.	-	20,68 €
✓ FILH07RNFAD84G16TGL	H07 RNF IMMERGEABLE AD8 4G16 TGL	16	4	24,6	1	M.	-	30,93 €
✓ FILH07RNFAD84G25TGL	H07 RNF IMMERGEABLE AD8 4G25 TGL	25	4	33,3	1	M.	-	48,18 €
✓ FILH07RNFAD84G35TGL	H07 RNF IMMERGEABLE AD8 4G35 TGL	35	4	36,6	1	M.	-	64,70 €

CÂBLES SPÉCIAUX

DÉTERMINEZ UN CÂBLE SELON VOTRE BESOIN EN BÉNÉFICIANT DE L'EXHAUSTIVITÉ DE L'OFFRE REXEL ET DE SES PARTENAIRES



VOLTA vous offre plusieurs possibilités de recherches d'un câble :

➤ **BESOIN ET USAGE** à partir de l'application et l'utilisation souhaitée

➤ **TYPE DE BÂTIMENT** en respect des contraintes réglementaires (RPC) liées à l'utilisation

➤ **DESCRIPTION PHYSIQUE** sur la base de l'observation et la description d'un câble

➤ **MOTS CLÉS** si vous avez déjà déterminé votre besoin

CÂBLES RÉSISTANTS AUX HUILES

H05 VV5-F



DESCRIPTIF DU CÂBLE

- Ame: Métal cuivre nu, forme ronde.

Souplesse: Classe 5 souple selon NF C 32-013 ou HD 383 ou CEI 60 228.

Température maximale à l'âme: 70°C en permanence, 160°C en court-circuit (la température sur âme est limitée à 60°C suivant HD516).

- Câbles résistants aux huiles suivant DIN VDE 0281 part. 13 et HD 21.1351.

- Isolation: PVC.

- Revêtement d'assemblage: Ruban synthétique facultatif.

- Gaine extérieure: PVC couleur grise.

- Repérage des conducteurs: Selon la norme HD308, type A conducteur avec vert/jaune, type B sans conducteur vert.

Référence	Désignation	matériau conducteur	section nominale du conducteur (mm ²)	nombre de conducteurs	diamètre externe approx. (mm)	Kg/m	Mult. vente	Unit. fact.	DEEE HT	P.U. HT
✓ FILHOSVVSF2X0,75GRTGL	HOSVVSF 2X0,75 GRIS TGL	cuivre	0,75	2	7	55	1	M.	-	0,84 €
✓ FILHOSVVSF2X1GRTGL	HOSVVSF 2X1 GRIS TGL	cuivre	1	2	7,1	62	1	M.	-	1,01 €
✓ FILHOSVVSF2X1,5GRTGL	HOSVVSF 2X1,5 GRIS TGL	cuivre	1,5	2	8,1	82	1	M.	-	1,29 €
✓ FILHOSVVSF3G0,75GRTGL	HOSVVSF 3G0,75 GRIS TGL	cuivre	0,75	3	7,3	62	1	M.	-	1,10 €
✓ FILHOSVVSF3G1GRTGL	HOSVVSF 3G1 GRIS TGL	cuivre	1	3	7,6	75	1	M.	-	1,33 €
✓ FILHOSVVSF3G1,5GRTGL	HOSVVSF 3G1,5 GRIS TGL	cuivre	1,5	3	9,1	102	1	M.	-	1,82 €
✓ FILHOSVVSF3G2,5GRTGL	HOSVVSF 3G2,5 GRIS TGL	cuivre	2,5	3	10	152	1	M.	-	2,72 €
✓ FILHOSVVSF4G0,75GRTGL	HOSVVSF 4G0,75 GRIS TGL	cuivre	0,75	4	8	76	1	M.	-	1,36 €
✓ FILHOSVVSF4G1GRTGL	HOSVVSF 4G1 GRIS TGL	cuivre	1	4	8,6	92	1	M.	-	1,70 €
✓ FILHOSVVSF4G1,5GRTGL	HOSVVSF 4G1,5 GRIS TGL	cuivre	1,5	4	9,9	128	1	M.	-	2,28 €
✓ FILHOSVVSF4G2,5GRTGL	HOSVVSF 4G2,5 GRIS TGL	cuivre	2,5	4	11	192	1	M.	-	3,52 €
✓ FILHOSVVSF4G4GRTGL	HOSVVSF 4G4 GRIS TGL	cuivre	4	4	13	283	1	M.	-	5,66 €

Caractéristiques techniques, Conditionnement, Multiple de vente, Unité de facturation, visuels, Euroclasse, DEEE HT, PU HT en Euros et hors DEEE et Eco-mobilier; donnés à titre indicatif et susceptibles de modifications sans préavis, ils ne nous engagent qu'après confirmation expresse. Les prix unitaires indiqués sont ceux des réseaux COAXEL, REXEL et SCT, ils ne s'appliquent pas pour le réseau ESPACE ELEC.

Pour plus d'informations, consultez votre agence habituelle ou connectez-vous sur notre site internet rexel.fr - N.C-nous consulter.

✓ Produit stocké

H05 VV5-F

Référence	Désignation	matériau conducteur	section nominale du conducteur (mm ²)	nombre de conducteurs	diamètre externe approx. (mm)	Kg/m	Mult. vente	Unit. fact.	DEEE HT	P.U. HT
✓ FILH05VV5F60,75GRTGL	H05VV5F 5G0,75 GRIS TGL	cuivre	0,75	5	9,1	99	1	M.	-	1,69 €
✓ FILH05VV5F61GRTGL	H05VV5F 5G1 GRIS TGL	cuivre	1	5	9,3	117	1	M.	-	2,07 €
✓ FILH05VV5F61,5GRTGL	H05VV5F 5G1,5 GRIS TGL	cuivre	1,5	5	10,7	161	1	M.	-	2,76 €
✓ FILH05VV5F62,5GRTGL	H05VV5F 5G2,5 GRIS TGL	cuivre	2,5	5	12	238	1	M.	-	4,36 €
✓ FILH05VV5F70,75GRTGL	H05VV5F 7G0,75 GRIS TGL	cuivre	0,75	7	10	138	1	M.	-	2,47 €
✓ FILH05VV5F71GRTGL	H05VV5F 7G1 GRIS TGL	cuivre	1	7	10,4	172	1	M.	-	2,99 €
✓ FILH05VV5F71,5GRTGL	H05VV5F 7G1,5 GRIS TGL	cuivre	1,5	7	11	240	1	M.	-	4,20 €
✓ FILH05VV5F72,5GRTGL	H05VV5F 7G2,5 GRIS TGL	cuivre	2,5	7	15	330	1	M.	-	6,28 €
✓ FILH05VV5F12G0,75GRTGL	H05VV5F 12G0,75 GRIS TGL	cuivre	0,75	12	12,2	215	1	M.	-	3,92 €
✓ FILH05VV5F12G1GRTGL	H05VV5F 12G1 GRIS TGL	cuivre	1	12	13,8	254	1	M.	-	4,89 €
✓ FILH05VV5F12G1,5GRTGL	H05VV5F 12G1,5 GRIS TGL	cuivre	1,5	12	15,7	346	1	M.	-	6,79 €
✓ FILH05VV5F18G0,75GRTGL	H05VV5F 18G0,75 GRIS TGL	cuivre	0,75	18	14,2	312	1	M.	-	5,48 €
✓ FILH05VV5F18G1GRTGL	H05VV5F 18G1 GRIS TGL	cuivre	1	18	15,5	371	1	M.	-	7,07 €
✓ FILH05VV5F18G1,5GRTGL	H05VV5F 18G1,5 GRIS TGL	cuivre	1,5	18	18,1	527	1	M.	-	9,71 €
✓ FILH05VV5F19G1GRTGL	H05VV5F 19G1 GRIS TGL	cuivre	1	19	15,8	379	1	M.	-	7,72 €
✓ FILH05VV5F19G1,5GRTGL	H05VV5F 19G1,5 GRIS TGL	cuivre	1,5	19	18,5	544	1	M.	-	10,26 €
✓ FILH05VV5F27G0,75GRTGL	H05VV5F 27G0,75 GRIS TGL	cuivre	0,75	27	18,1	462	1	M.	-	8,13 €
✓ FILH05VV5F27G1GRTGL	H05VV5F 27G1 GRIS TGL	cuivre	1	27	19,1	554	1	M.	-	10,69 €
✓ FILH05VV5F27G1,5GRTGL	H05VV5F 27G1,5 GRIS TGL	cuivre	1,5	27	22	728	1	M.	-	15,11 €
✓ FILH05VV5F36G1GRTGL	H05VV5F 36G1 GRIS TGL	cuivre	1	36	21,1	717	1	M.	-	13,50 €
✓ FILH05VV5F37G1GRTGL	H05VV5F 37G1 GRIS TGL	cuivre	1	37	21,5	717	1	M.	-	14,02 €
✓ FILH05VV5F48G1GRTGL	H05VV5F 48G1 GRIS TGL	cuivre	1	48	24,7	925	1	M.	-	20,79 €

CÂBLES SOUPLES OU EXTRA SOUPLES, POSTES DE SOUDURE

H01N2/E ET D



DESCRIPTIF DU CÂBLE

- Ame : Cuivre nu, forme ronde.
- Souplesse: H01 N2-E S < 95 mm² fils maxi 0,16 mm, S < 120 mm² fils maxi 0,21 mm.
- Température maxi à l'âm : 85° C en permanence, 250° C en court-circuit.
- Séparateur : ruban synthétique.
- Gaine extérieure: polychloroprène ou produit équivalent.
- Coloris : noir.
- Rayon de courbure : 2 x le Ø du câble.
- Normes NF C 32-510, HD 22.6, IEC 60254.

Référence	Désignation	matériau conducteur	section nominale du conducteur (mm ²)	nombre de conducteurs	diamètre externe approx. (mm)	Mult. vente	Unit. fact.	DEEE HT	P.U. HT
✓ FILH01N2E1X16TGL	CAB.SOUD. H01N2-E 1X16 TGL	cuivre	16	1	9,1	1	M.	-	13,11 €
✓ FILH01N2E1X25TGL	CAB.SOUD. H01N2-E 1X25 TGL	cuivre	25	1	10,8	1	M.	-	19,58 €
✓ FILH01N2E1X35TGL	CAB.SOUD. H01N2-E 1X35 TGL	cuivre	35	1	12,3	1	M.	-	26,98 €
✓ FILH01N2E1X50TGL	CAB.SOUD. H01N2-E 1X50 TGL	cuivre	50	1	14,8	1	M.	-	39,19 €
✓ FILH01N2E1X70TGL	CAB.SOUD. H01N2-E 1X70 TGL	cuivre	70	1	17	1	M.	-	56,00 €
✓ FILH01N2E1X95TGL	CAB.SOUD. H01N2-E 1X95 TGL	cuivre	95	1	19,5	1	M.	-	74,08 €
✓ FILH01N2D1X16TGL	CAB.SOUD H01N2-D 1X16 TGL	cuivre	16	1	9,19	1	M.	-	9,99 €
✓ FILH01N2D1X25TGL	CAB.SOUD H01N2-D 1X25 TGL	cuivre	25	1	10,5	1	M.	-	13,75 €
✓ FILH01N2D1X35TGL	CAB.SOUD H01N2-D 1X35 TGL	cuivre	35	1	11,5	1	M.	-	18,47 €
✓ FILH01N2D1X50TGL	CAB.SOUD H01N2-D 1X50 TGL	cuivre	50	1	14	1	M.	-	25,92 €
✓ FILH01N2D1X70TGL	CAB.SOUD H01N2-D 1X70 TGL	cuivre	70	1	16	1	M.	-	36,10 €
✓ FILH01N2D1X95TGL	CAB.SOUD H01N2-D 1X95 TGL	cuivre	95	1	18,5	1	M.	-	48,03 €
FILH01N2D1X120TGL	CAB.SOUD H01N2-D 1X120 TGL	cuivre	120	1	20,5	1	M.	-	63,72 €

Caractéristiques techniques, Conditionnement, Multiple de vente, Unité de facturation, visuels, Euroclasse, DEEE HT, PU HT en Euros et hors DEEE et Eco-mobilier; donnés à titre indicatif et susceptibles de modifications sans préavis, ils ne nous engagent qu'après confirmation expresse. Les prix unitaires indiqués sont ceux des réseaux COAXEL, REXEL et SCT, ils ne s'appliquent pas pour le réseau ESPACE ELEC.

Pour plus d'informations, consultez votre agence habituelle ou connectez-vous sur notre site internet rexel.fr - N.C-nous consulter.

✓ Produit stocké

CÂBLES
COURANTS FAIBLES

CÂBLES
DOMOTIQUES GTB

CÂBLES DE RÉSEAUX
CUIVRE

FIBRE OPTIQUE

DÉVIDOIRS
ET DÉROULEURS

CÂBLES SPÉCIAUX

CÂBLES SÉCURITÉ INCENDIE

CR1-C1 - PUISSANCE



Les câbles CR1 sont destinés aux circuits de sécurité incendie (éclairage, balisage, alarme, désenfumage, pompe d'incendie, etc...) dans les établissements recevant du public (salle de spectacle, grands magasins, hôpitaux, écoles, métro, les immeubles de grandes hauteurs, les tunnels, etc...) et dans l'industrie.

Décret du 15-11-1967 et du 31-10-1973.

Câble non propagateur de l'incendie, classé C1 (NF C 32-070).

Câble non propagateur de la flamme, classé C2 (NF C 32-070) et IEC 332-1.

Classement F0 selon NF F 55-623 et NF F 16-101.

Rayon de courbure environ 8 x Ø.

Tension assignée : 300 / 500 V.

Coloris standard : rouge ou orange.

Référence	Désignation	matériau conducteur	section nominale du conducteur (mm²)	nombre de conducteurs	diamètre externe approx. (mm)	Kg/m	Mult. vente	Unit. fact.	DEEE HT	P.U. HT
✓ 1 FILCR1C1NA1X2STGL	SECURITE CR1-C1 1X2S TGL	cuivre	25	1	12.4	330	1	M.	-	10,90 €
✓ 1 FILCR1C1NA1X3STGL	SECURITE CR1-C1 1X3S TGL	cuivre	35	1	13.7	445	1	M.	-	14,67 €
✓ 1 FILCR1C1NA1X5STGL	SECURITE CR1-C1 1X5S TGL	cuivre	50	1	14.8	606	1	M.	-	19,35 €
✓ 1 FILCR1C1NA1X7STGL	SECURITE CR1-C1 1X7S TGL	cuivre	70	1	17.4	825	1	M.	-	26,94 €
✓ 1 FILCR1C1NA1X9STGL	SECURITE CR1-C1 1X9S TGL	cuivre	95	1	19.1	1106	1	M.	-	35,84 €
✓ 1 FILCR1C1NA1X12STGL	SECURITE CR1-C1 1X12S TGL	cuivre	120	1	20.7	1403	1	M.	-	45,98 €
✓ 1 FILCR1C1NA1X15STGL	SECURITE CR1-C1 1X15S TGL	cuivre	150	1	22.5	1678	1	M.	-	55,05 €
✓ 1 FILCR1C1NA1X18STGL	SECURITE CR1-C1 1X18S TGL	cuivre	185	1	25	2033	1	M.	-	70,85 €
✓ 1 FILCR1C1NA1X24STGL	SECURITE CR1-C1 1X24S TGL	cuivre	240	1	28	2582	1	M.	-	97,28 €
✓ 1 FILCR1C1NA1X30STGL	SECURITE CR1-C1 1X30S TGL	cuivre	300	1	31		1	M.	-	115,10 €
✓ 1 FILCR1C1NA2X1,SRONDC100	SECURITE CR1-C1 2X1,5 CI00M	cuivre	1.5	2			100	M.	-	1,54 €
✓ 1 FILCR1C1NA2X1,SRONDS500	SECURITE CR1-C1 2X1,5 TS00M	cuivre	1.5	2			500	M.	-	1,54 €
✓ 1 FILCR1C1NA2X1,SRONDTGL	SECURITE CR1-C1 2X1,5 TGL	cuivre	1.5	2	7.8	130	1	M.	-	1,54 €
✓ 1 FILCR1C1ARME2X1,STGL	SECURITE CR1-C1 ARME 2X1,5 TGL	cuivre	1.5	2	13.9	182	1	M.	-	4,63 €
✓ 1 FILCR1C1NA2X2,SRONDTGL	SECURITE CR1-C1 2X2,5 TGL	cuivre	2.5	2	11	143	1	M.	-	2,85 €
✓ 1 FILCR1C1NA2X4TGL	SECURITE CR1-C1 2X4 TGL	cuivre	4	2	12.7	167	1	M.	-	4,33 €
✓ 1 FILCR1C1NA2X6TGL	SECURITE CR1-C1 2X6 TGL	cuivre	6	2	13.6	262	1	M.	-	6,19 €
✓ 1 FILCR1C1NA3G1,SRONDTGL	SECURITE CR1-C1 3G1,5 TGL	cuivre	1.5	3	8.2	129	1	M.	-	2,36 €
✓ 1 FILCR1C1NA3X1,STGL	SECURITE CR1-C1 3X1,5 TGL	cuivre	1.5	3	8.2	190	1	M.	-	2,83 €
✓ 1 FILCR1C1ARME3G1,STGL	SECURITE CR1-C1 ARME 3G1,5 TGL	cuivre	1.5	3	14.7		1	M.	-	6,22 €
✓ 1 FILCR1C1NA3G2,SRONDTGL	SECURITE CR1-C1 3G2,5 TGL	cuivre	2.5	3	11	171	1	M.	-	3,53 €
✓ 1 FILCR1C1NA3X2,STGL	SECURITE CR1-C1 3X2,5 TGL	cuivre	2.5	3	11		1	M.	-	4,08 €
✓ 1 FILCR1C1ARME3G2,STGL	SECURITE CR1-C1 ARME 3G2,5 TGL	cuivre	2.5	3	16.3		1	M.	-	8,30 €
✓ 1 FILCR1C1NA3G4TGL	SECURITE CR1-C1 3G4 TGL	cuivre	4	3	13.4	230	1	M.	-	6,03 €
✓ 1 FILCR1C1NA3G6TGL	SECURITE CR1-C1 3G6 TGL	cuivre	6	3	14.6	293	1	M.	-	9,41 €
✓ 1 FILCR1C1NA3G10TGL	SECURITE CR1-C1 3G10 TGL	cuivre	10	3	18	480	1	M.	-	15,89 €
✓ 1 FILCR1C1NA4G1,STGL	SECURITE CR1-C1 4G1,5 TGL	cuivre	1.5	4	10.6	142	1	M.	-	3,54 €
✓ 1 FILCR1C1NA4X1,STGL	SECURITE CR1-C1 4X1,5 TGL	cuivre	1.5	4	10.6	142	1	M.	-	3,54 €
✓ 1 FILCR1C1NA4G2,STGL	SECURITE CR1-C1 4G2,5 TGL	cuivre	2.5	4	12.4	207	1	M.	-	5,25 €
✓ 1 FILCR1C1NA4G4TGL	SECURITE CR1-C1 4G4 TGL	cuivre	4	4	14.8	294	1	M.	-	7,91 €
✓ 1 FILCR1C1NA4G6TGL	SECURITE CR1-C1 4G6 TGL	cuivre	6	4	16	520	1	M.	-	11,99 €
✓ 1 FILCR1C1NA4G10TGL	SECURITE CR1-C1 4G10 TGL	cuivre	10	4	19.5	612	1	M.	-	20,59 €
✓ 1 FILCR1C1NA4G16TGL	SECURITE CR1-C1 4G16 TGL	cuivre	16	4	22.5	942	1	M.	-	31,33 €
✓ 1 FILCR1C1NA4G25TGL	SECURITE CR1-C1 4G25 TGL	cuivre	25	4	27	1440	1	M.	-	50,76 €
✓ 1 FILCR1C1NA4X2STGL	SECURITE CR1-C1 4X2S TGL	cuivre	25	4			1	M.	-	49,97 €
✓ 1 FILCR1C1NA4G3STGL	SECURITE CR1-C1 4G3S TGL	cuivre	35	4	30	1776	1	M.	-	64,42 €
✓ 1 FILCR1C1NA4X3STGL	SECURITE CR1-C1 4X3S TGL	cuivre	35	4	30		1	M.	-	63,90 €
✓ 1 FILCR1C1NA4X5STGL	SECURITE CR1-C1 4X5S TGL	cuivre	50	4			1	M.	-	89,06 €
✓ 1 FILCR1C1NA5G1,STGL	SECURITE CR1-C1 5G1,5 TGL	cuivre	1.5	5	11.5	176	1	M.	-	5,01 €
✓ 1 FILCR1C1NA5G2,STGL	SECURITE CR1-C1 5G2,5 TGL	cuivre	2.5	5	13.5	255	1	M.	-	6,91 €
✓ 1 FILCR1C1NA5G4TGL	SECURITE CR1-C1 5G4 TGL	cuivre	4	5	16.5	365	1	M.	-	9,86 €
✓ 1 FILCR1C1NA5G6TGL	SECURITE CR1-C1 5G6 TGL	cuivre	6	5	18	485	1	M.	-	14,88 €

Caractéristiques techniques, Conditionnement, Multiple de vente, Unité de facturation, visuels, Euroclasse, DEEE HT, PU HT en Euros et hors DEEE et Eco-mobilier; donnés à titre indicatif et susceptibles de modifications sans préavis, ils ne nous engageant qu'après confirmation expresse. Les prix unitaires indiqués sont ceux des réseaux COAXEL, REXEL et SCT, ils ne s'appliquent pas pour le réseau ESPACE ELEC. Pour plus d'informations, consultez votre agence habituelle ou connectez-vous sur notre site internet rexel.fr - N.C-nous consulter.

✓ Produit stocké

CR1-C1 - PUISSANCE

Référence	Désignation	matériau conducteur	section nominale du conducteur (mm ²)	nombre de conducteurs	diamètre externe approx. (mm)	Kg/m	Mult. vente	Unit. fact.	DEEE HT	P.U. HT
✓ 1 FILCR1C1NA5610TGL	SECURITE CR1-C1 5G10 TGL	cuivre	10	5	21.1	756	1	M.	-	25,28 €
✓ 1 FILCR1C1NA5616TGL	SECURITE CR1-C1 5G16 TGL	cuivre	16	5	24.5	1167	1	M.	-	39,33 €
✓ 1 FILCR1C1NA5625TGL	SECURITE CR1-C1 5G25 TGL	cuivre	25	5	30	1811	1	M.	-	60,88 €
✓ 1 FILCR1C1NA5635TGL	SECURITE CR1-C1 5G35 TGL	cuivre	35	5	33	2288	1	M.	-	85,54 €
✓ 1 FILCR1C1NA761,5TGL	SECURITE CR1-C1 7G1,5 TGL	cuivre	1.5	7	12.8	250	1	M.	-	6,68 €
✓ 1 FILCR1C1NA762,5TGL	SECURITE CR1-C1 7G2,5 TGL	cuivre	2.5	7	14.5	332	1	M.	-	11,09 €
✓ 1 FILCR1C1NA12G1,5TGL	SECURITE CR1-C1 12G1,5 TGL	cuivre	1.5	12	17.6	413	1	M.	-	13,56 €
✓ 1 FILCR1C1NA19G1,5TGL	SECURITE CR1-C1 19G1,5 TGL	cuivre	1.5	19	20.4	500	1	M.	-	20,79 €

CR1-C1 - TÉLÉPHONIQUE



Faible opacité des fumées en cas d'incendie. Câble sans halogène, aucun dégagement de produits toxiques ou corrosifs. Applications : câblages de sécurité incendie ou câblages en atmosphères chaudes, transmissions de courants faibles. Liaisons téléphoniques, télémesure et télécommande. Homologations - normes :
 - Admis à la marque NF-USE. Classé CR1, C1, C2 selon la norme NF C 32-070.
 - Certificat d'approbation VERITAS n°2505 6876 A00 I.
 - Zéro halogène selon DIN VDE 472 partie 815 IEC 754.1
 - CEI 20.37/1.
 - Faible corrosivité des gaz émis, selon norme IEC 754-2.

Référence	Désignation	matériau conducteur	section nominale du conducteur (mm ²)	nombre de conducteurs	diamètre externe approx. (mm)	Kg/m	Mult. vente	Unit. fact.	DEEE HT	P.U. HT
✓ 2 FILCR1C1TEL1PC100	SECURITE CR1-C1 TEL 1P 9/10 C100	cuivre	0.9	2	6.5		100	M.	-	1,69 €
✓ 2 FILCR1C1TEL1PT500	SECURITE CR1-C1 TEL 1P 9/10 T500M	cuivre	0.9	2	6.5		500	M.	-	1,69 €
✓ 2 FILCR1C1TEL1PTGL	SECURITE CR1-C1 TEL 1P 9/10 TGL	cuivre	0.9	2	6.5	60	1	M.	-	1,69 €
✓ 2 FILCR1C1TEL2PTGL	SECURITE CR1-C1 TEL 2P 9/10 TGL	cuivre	0.9	4	8	88	1	M.	-	2,56 €
✓ 2 FILCR1C1TEL3PTGL	SECURITE CR1-C1 TEL 3P 9/10 TGL	cuivre	0.9	6	11.4	137	1	M.	-	5,50 €
✓ 2 FILCR1C1TEL5PTGL	SECURITE CR1-C1 TEL 5P 9/10 TGL	cuivre	0.9	10	13.7	170	1	M.	-	8,73 €
✓ 2 FILCR1C1TEL10PTGL	SECURITE CR1-C1 TEL 10 P 9/10 TGL	cuivre	0.9	20	25	330	1	M.	-	18,97 €

CÂBLES TÉLÉREPORT

CÂBLES TÉLÉREPORT

Référence	Désignation	Type câble	matériau conducteur	section nominale du conducteur (mm ²)	nombre de paires	diamètre externe approx. (mm)	Kg/m	couleur de gaine	Mult. vente	Unit. fact.	DEEE HT	P.U. HT
✓ FILTELEREPARMETGL	EDF TELER.ARME 2P0,6 NOIR TGL	EDF	cuivre	0.6	2	12	146	noir	1	M.	-	2,54 €
✓ FILTELEREPARMEC100	EDF TELER.ARME 2P0,6 NOIR C100M	EDF	cuivre	0.6	2	12	142	noir	100	M.	-	2,54 €
FILTELEREPARMETS00	EDF TELER.ARME 2P0,6 NOIR T500M	EDF	cuivre	0.6	2	12		noir	500	M.	-	2,54 €
✓ FILTELEREPNATGL	EDF TELER.NON ARME 2P0,6 IV.TGL	EDF	cuivre	0.6	2	6	41		1	M.	-	1,00 €
✓ FILTELEREPNAC100	EDF TELER.NON ARME 2P0,6 IV.C100M	EDF	cuivre	0.6	2	6	38	blanc	100	M.	-	1,00 €
✓ FILTELEREPNATS00	EDF TELER.NON ARME 2P0,6 IV.T500M	EDF	cuivre	0.6	2	6	38	blanc	500	M.	-	1,00 €

CÂBLES POUR SPOTS TBT

CÂBLES POUR SPOTS TBT



Référence	Désignation	Mult. vente	Unit. fact.	DEEE HT	P.U. HT
✓ FILTBTPLAT2X0,75C100	CABLE TBT PLAT 2X0,75 C100M	100	M.	-	2,37 €
✓ FILTBTPLAT2X1,5C50	CABLE TBT PLAT 2X1,5 C50M	50	M.	-	2,88 €

Caractéristiques techniques, Conditionnement, Multiple de vente, Unité de facturation, visuels, Euroclasse, DEEE HT, PU HT en Euros et hors DEEE et Eco-mobilier; donnés à titre indicatif et susceptibles de modifications sans préavis, ils ne nous engagent qu'après confirmation expresse. Les prix unitaires indiqués sont ceux des réseaux COAXEL, REXEL et SCT, ils ne s'appliquent pas pour le réseau ESPACE ELEC. Pour plus d'informations, consultez votre agence habituelle ou connectez-vous sur notre site internet rexel.fr - N.C-nous consulter.

✓ Produit stocké

CÂBLES PHOTOVOLTAÏQUES

"profitez de l'offre"

ASSISTANCE ADMINISTRATIVE PHOTOVOLTAÏQUE



➤ Vous vous concentrez sur l'installation
➤ Service à proposer à vos clients particuliers ou professionnels

➤ Toutes les démarches administratives réalisées pour vous :
- établissement de la déclaration préalable en mairie
- demande de raccordement auprès d'ERDF
- gestion des documents pour le consuel

CÂBLES PHOTOVOLTAÏQUES

CÂBLES PHOTOVOLTAÏQUES



DESCRIPTIF DU CÂBLE

Ils peuvent être installés aussi bien dans des installations intérieures ou extérieures, fixes ou mobiles, à l'air libre, en installation enterrée dans des conduits, sur les toits ou autres types d'intégration architecturale.

Caractéristiques techniques :

- Tension maximale d'utilisation 1800 V DC
- Tension de service Uo/U 1000 / 1000 V AC et 1500 / 1500 V DC
- Tension d'essai en courant alternatif : 3500 V, en courant continu : 8500 V
- Plage de température de - 40° C à + 90° C

Référence	Désignation	Mult. vente	Unit. fact.	DEEE HT	P.U. HT
FILPHOTOVH1ZZZ2K4NRC100	CABLE PHOTOVOLTAÏQUE H1ZZZ2-K 1X4 NOIR C100	100	M.	-	2,47 €
FILPHOTOVH1ZZZ2K4NRT500	CABLE PHOTOVOLTAÏQUE H1ZZZ2-K 1X4 NOIR T500	500	M.	-	2,47 €
FILPHOTOVH1ZZZ2K4NRTGL	CABLE PHOTOVOLTAÏQUE H1ZZZ2-K 1X4 NOIR TGL	1	M.	-	2,47 €
FILPHOTOVH1ZZZ2K4RGC100	CABLE PHOTOVOLTAÏQUE H1ZZZ2-K 1X4 ROUGE C100	100	M.	-	2,47 €
FILPHOTOVH1ZZZ2K4RGT500	CABLE PHOTOVOLTAÏQUE H1ZZZ2-K 1X4 ROUGE T500	500	M.	-	2,47 €
FILPHOTOVH1ZZZ2K4RGTGL	CABLE PHOTOVOLTAÏQUE H1ZZZ2-K 1X4 ROUGE TGL	1	M.	-	2,47 €
FILPHOTOVH1ZZZ2K6NRC100	CABLE PHOTOVOLTAÏQUE H1ZZZ2-K 1X6 NOIR C100	100	M.	-	3,49 €
FILPHOTOVH1ZZZ2K6NRT500	CABLE PHOTOVOLTAÏQUE H1ZZZ2-K 1X6 NOIR T500	500	M.	-	3,49 €
FILPHOTOVH1ZZZ2K6RGTGL	CABLE PHOTOVOLTAÏQUE H1ZZZ2-K 1X6 ROUGE TGL	1	M.	-	3,49 €
FILPHOTOVH1ZZZ2K6RGC100	CABLE PHOTOVOLTAÏQUE H1ZZZ2-K 1X6 ROUGE C100	100	M.	-	3,49 €
FILPHOTOVH1ZZZ2K6RGT500	CABLE PHOTOVOLTAÏQUE H1ZZZ2-K 1X6 ROUGE T500	500	M.	-	3,49 €
FILPHOTOVH1ZZZ2K10NRT500	CABLE PHOTOVOLTAÏQUE H1ZZZ2-K 1X10 NOIR T500M	500	M.	-	5,89 €
FILPHOTOVH1ZZZ2K10NRTGL	CABLE PHOTOVOLTAÏQUE H1ZZZ2-K 1X10 NOIR TGL	1	M.	-	5,89 €
FILPHOTOVH1ZZZ2K10RGTGL	CABLE PHOTOVOLTAÏQUE H1ZZZ2-K 1X10 ROUGE TGL	1	M.	-	5,89 €
FILPHOTOVH1ZZZ2K16NRTGL	CABLE PHOTOVOLTAÏQUE H1ZZZ2-K 1X16 NOIR TGL	1	M.	-	9,46 €
FILPHOTOVH1ZZZ2K25NRTGL	CABLE PHOTOVOLTAÏQUE H1ZZZ2-K 1X25 NOIR TGL	1	M.	-	15,02 €

CÂBLES COURANTS FAIBLES

CÂBLES RÉSEAUX MULTIMÉDIA

GRADE 2 TV - GRADE 3 TV



- Bande passante TV 2200MHz sur une longueur < 45m
- Blindage individuel par paires
- Câble plat, gaine souple, encombrement faible (2 Grade 2 TV possibles par conduit)
- Facilité de mise en oeuvre
- Conditionnement C100m - T500m
- GRADE 2 TV = 1 GB/S ou 100 MB/S + TÉL + TV
- GRADE 3 TV = 10 GB/S ou 100 MB/S + TÉL + TV

Référence	Désignation	Mult. vente	Unit. fact.	DEEE HT	P.U. HT
✓ ACOR7800A-T500	ACOHOMÉ Grade 2 TV 4P LSOH TOURET 500m Ivoire	500	M.	-	1,48 €
✓ ACOR7800A-C100	ACOHOMÉ Grade 2 TV 4P LSOH COURONNE 100m Ivoire	100	M.	-	1,52 €
✓ ACOR7900A-C100	ACOHOMÉ GRADE 3 TV 4P LSOH COURONNE 100m IVOIRE	100	M.	-	2,32 €
✓ ACOR7900A-T500	ACOHOMÉ GRADE 3 TV 4P LSOH TOURET 500m IVOIRE	500	M.	-	2,25 €

Caractéristiques techniques, Conditionnement, Multiple de vente, Unité de facturation, visuels, Euroclasse, DEEE HT, PU HT en Euros et hors DEEE et Eco-mobilier; donnés à titre indicatif et susceptibles de modifications sans préavis, ils ne nous engagent qu'après confirmation expresse. Les prix unitaires indiqués sont ceux des réseaux COAXEL, REXEL et SCT, ils ne s'appliquent pas pour le réseau ESPACE ELEC. Pour plus d'informations, consultez votre agence habituelle ou connectez-vous sur notre site internet rexel.fr - N.C-nous consulter.

✓ Produit stocké

OFFRE ACOHOME GRADE 2 TV ET GRADE 3 TV

Evolution des normes pour le câblage résidentiel

Les normes XP C 93 531-16 et -17 ont évolué en 2019 pour sévérer et durcir l’Affaiblissement de Couplage (Ac) la tenue au feu des câbles.



Flashez pour découvrir ces normes

GRADE 2 TV – R7800A	GRADE 3 TV – R7900A
1 GB/S ou 100 MB/S + TÉL + TV	10 GB/S ou 100 MB/S + TÉL + TV
<ul style="list-style-type: none"> • Bande passante TV 2200MHz sur une longueur <45m • Câble plat, encombrement faible (2 Grade 2 TV possibles / fourreau) • Affaiblissement de couplage ≥ 70 dB • Compatible PoE/PoE+ 	<ul style="list-style-type: none"> • Bande passante TV 2200MHz sur une longueur < 45m • Câble plat, facile à lover • Affaiblissement de couplage ≥ 85 dB • Compatible PoE, PoE+, et PoE++

* Le Règlement Produit de Construction (RPC) s'applique à partir du 1^{er} juillet 2017 à l'ensemble des produits de construction dont les câbles posés de façon permanente à l'intérieur des bâtiments. Les câbles sont désormais classés, après essais en laboratoires, en fonction de leurs performances par rapport à leur tenue au feu.

GRADE 3 TV



DESCRIPTIF DU CÂBLE

- Câbles à 4 paires
- Compatibles TV/TNT/SAT
- Permet de s'affranchir du câblage coaxial TV (gain en temps de pose)
- Câbles conformes à l'arrêté du 3 août 2016
- Euroclasse : Dca-s2, d2, a2
- Transmet en simultané plusieurs applications :
 - o Téléphonie et Internet Haut débit,
 - o TV numérique (CATV, TNT) et satellite (2200 MHz),
 - o Mise en réseau des équipements informatiques et solutions connectées (Ethernet jusqu'à 10Gbits).
- Cible : logements neufs

Référence	Désignation	Type câble	matériau conducteur	section nominale du conducteur (mm ²)	nombre de conducteurs	nombre de paires	diamètre externe approx. (mm)	Kg/m	poids (kg)	Mult. vente	Unit. fact.	DEEE HT	P.U. HT
✓ 1 FILGRADE34PO,SAEZHT500	GRADE 3 TV 4P LSOH TOURET 500M IVOIRE	900GR3	cuivre	0.5	4	4	7.5	40	0.06	500	M.	-	2.22 €

GRADE 1 TYPE 298 SANS ÉCRAN



DESCRIPTIF DU CÂBLE

- 1 câble 4 paires sans écran général.
- 1 Bande passante: 100 MHz sur les autres paramètres électriques.
- Applications: TV numérique. Réseau Local (Fast Ethernet). Internet moyen débit (ADSL).
- Cible: Rénovation.

Référence	Désignation	matériau conducteur	section nominale du conducteur (mm ²)	nombre de conducteurs	nombre de paires	diamètre externe approx. (mm)	Kg/m	Classe de réaction au feu selon EN 13501-6	Mult. vente	Unit. fact.	DEEE HT	P.U. HT
✓ FIL298PTTGRADE1SETGL	298 PTT 4P 5/10 SE PVC IV TGL	cuivre	0.5	4	4	4.7	16	Eca	1	M.	-	0,77 €
✓ FIL298PTTGRADE1SEC100	298 PTT 4P 5/10 SE PVC IV C100M	cuivre	0.5	4	4	4.7	16	Eca	100	M.	-	0,77 €
✓ FIL298PTTGRADE1SEC500	298 PTT 4P 5/10 SE PVC IV F500M	cuivre	0.5	4	4	4.7	16	Eca	500	M.	-	0,77 €
FIL298PTTGRADE1SET1000	298 PTT 4P 5/10 SE PVC IV T1000M	cuivre	0.5	4	4	4.7	16	Eca	1000	M.	-	0,77 €

Caractéristiques techniques, Conditionnement, Multiple de vente, Unité de facturation, visuels, Euroclasse, DEEE HT, PU HT en Euros et hors DEEE et Eco-mobilier; donnés à titre indicatif et susceptibles de modifications sans préavis, ils ne nous engagent qu'après confirmation expresse. Les prix unitaires indiqués sont ceux des réseaux COAXEL, REXEL et SCT, ils ne s'appliquent pas pour le réseau ESPACE ELEC. Pour plus d'informations, consultez votre agence habituelle ou connectez-vous sur notre site internet rexel.fr - N.C-nous consulter.

✓ Produit stocké

CÂBLES COURANTS FAIBLES

CÂBLES RÉSEAUX MULTIMÉDIA

GRADE 1 TYPE 299 AVEC ÉCRAN



DESCRIPTIF DU CÂBLE

- 1 câble 4 paires avec écran général et drain de continuité.
- Bande passante: 100 MHz sur les autres paramètres électriques.
- Applications: TV numérique.
- Réseau Local (Fast Ethernet).
- Internet moyen débit (ADSL).
- Cible : Rénovation.

Référence	Désignation	Type câble	section nominale du conducteur (mm ²)	nombre de conducteurs	nombre de paires	diamètre externe approx. (mm)	Classe de réaction au feu selon EN 13501-6	Mult. vente	Unit. fact.	DEEE HT	P.U. HT
FIL299PTTGRADE1AEZHT6L	299 GR1 AE 4P 5/10 ZH IV GL	299GR1	0.5		4	6.6	Eca	1	M.	-	1,68 €
FIL299PTTGRADE1AEZHT500	299 GR1 AE 4P 5/10 ZH IV T500M	299GR1	0.5	8	4	6.6	Eca	500	M.	-	1,68 €

ACOLONNE SÉRIE 288

Cette gamme prend en compte les nouvelles technologies (ADSL 2+ / VDSL 2 100 Mbits).

Très Haut Débit et applications Triple Play des logements collectifs.

Destinée au câblage vertical de la colonne montante en remplacement du 278HD.

Permet également de faire les raccordements en extérieur (prévu pour la pose en conduite) pour se substituer aux câbles série FT88 ou FT89.

Répond aux préconisations CE M.

Câbles à gaine LS OH, conformes à l'évolution des produits vers la CPD ainsi qu'aux exigences futures de non propagation d'incendie (NF C 32 070-2.2).

- UTE C 93-526 : elle assure la liaison entre le répartiteur de bâtiment ou le câble d'arrivée de l'opérateur et les répartiteurs de distribution ou d'étages.
- xp C 93-504 : pour les parcours extérieurs en canalisation, les câbles multipaires sont utilisés dans les réseaux de télécommunication avec bande passante jusqu'à 30 MHz. Ils sont destinés à l'adduction et au câblage des colonnes de communication d'immeubles.
- NF C 32-070 2.1 et NF C 32-070 2.2 : les câbles Série 288 LSOH permettent, tout particulièrement, de sécuriser les installations électriques dans les ouvrages soumis au respect d'un règlement de sécurité contre l'incendie et les risques de panique ERP (Etablissement Recevant du Public) et IGH (Immeubles de Grande Hauteur). Ces câbles LSOH sont non propagateur de la flamme et de l'incendie et limitent, ainsi, les effets sur les personnes et les équipements. Ces câbles limitent les perturbations électromagnétiques et bénéficient d'une étanchéité radiale et peuvent donc être installés tant à l'intérieur qu'à l'extérieur des immeubles.

Référence	Désignation	nombre de conducteurs	Classe de réaction au feu selon EN 13501-6	Mult. vente	Unit. fact.	DEEE HT	P.U. HT
✓ FIL288PTT14P0.SMARRON	SÉRIE 288 PTT 14P 5/10 LSOH	14	Dca	1	M.	-	4,55 €
✓ FIL288PTT8P0.SMARRON	SÉRIE 288 PTT 8P 5/10 LSOH	8	Dca	1	M.	-	2,73 €
✓ FIL288PTT28P0.SMARRON	SÉRIE 288 PTT 28P 5/10 LSOH	28	Dca	1	M.	-	7,86 €
✓ FIL288PTT56P0.SMARRON	SÉRIE 288 PTT 56P 5/10 LSOH	56	Dca	1	M.	-	16,50 €
✓ FIL288PTT112P0.SMARRON	SÉRIE 288 PTT 112P 5/10 LSOH	112	Dca	1	M.	-	33,50 €

GRADE 3 - GRADE 3S



Référence	Désignation	Classe de réaction au feu selon EN 13501-6	Mult. vente	Unit. fact.	DEEE HT	P.U. HT
DK46R3S4PFFTS	4P GRADE 3S F/FTP LSOH DCA T500		500	M.	-	2,13 €
DK46R3S4PFFC1	4P GRADE 3S F/FTP ZH DCA 100M	Dca	100	M.	-	2,13 €
✓ DK46R34PFFST	4P GRADE 3 F/FTP LSOH DCA	Dca	1	M.	-	1,36 €
✓ DK46R34PFFC1	4P GRADE 3 F/FTP ZH DCA 100M	Dca	100	M.	-	1,36 €

Caractéristiques techniques, Conditionnement, Multiple de vente, Unité de facturation, visuels, Euroclasse, DEEE HT, PU HT en Euros et hors DEEE et Eco-mobilier; donnés à titre indicatif et susceptibles de modifications sans préavis, ils ne nous engageant qu'après confirmation expresse. Les prix unitaires indiqués sont ceux des réseaux COAXEL, REXEL et SCT, ils ne s'appliquent pas pour le réseau ESPACE ELEC.

✓ Produit stocké

Pour plus d'informations, consultez votre agence habituelle ou connectez-vous sur notre site internet rexel.fr - N.C.=nous consulter.

CÂBLES SYTI

CÂBLES SYTI



CÂBLES SYTI - SYTI TÉLÉPHONIE PRIVÉE

Référence	Désignation	matériau conducteur	dimension AWG	nombre de paires	diamètre externe approx. (mm)	Kg/m	Classe de réaction au feu selon EN 13501-6	Mult. vente	Unit. fact.	DEEE HT	P.U. HT
✓ FILSYT11PAWG20GR C100M	SYTINUM 1PAWG20 GR C100M	cuivre	20	1	5.5	39	Eca	100	M.	-	0.66 €
✓ FILSYT11PAWG20GR T500	SYTINUM 1PAWG20 GR T500M	cuivre	20	1	5.5		Eca	500	M.	-	0.66 €
✓ FILSYT12PAWG20GR C100M	SYTINUM 2PAWG20 GR C100M	cuivre	20	2	6.5	62	Eca	100	M.	-	1.13 €
✓ FILSYT12PAWG20GR T500	SYTINUM 2PAWG20 GR T500M	cuivre	20	2	6.5		Eca	500	M.	-	1.13 €
✓ FILSYT13PAWG20GR C100M	SYTINUM 3PAWG20 GR C100M	cuivre	20	3	7.5	93	Eca	100	M.	-	1.62 €
✓ FILSYT13PAWG20GR T500	SYTINUM 3PAWG20 GR T500M	cuivre	20	3	7.5		Eca	500	M.	-	1.62 €
✓ FILSYT15PAWG20GR C100M	SYTINUM 5PAWG20 GR C100M	cuivre	20	5	8.5	132	Eca	100	M.	-	2.64 €
✓ FILSYT15PAWG20GR T500	SYTINUM 5PAWG20 GR T500M	cuivre	20	5	8.5		Eca	500	M.	-	2.64 €
✓ FILSYT110PAWG20GR TGL	SYTINUM 10PAWG20 GRIS TGL	cuivre	20	10	11		Eca	1	M.	-	6.05 €
✓ FILSYT11PAWG24GR C100M	SYTINUM 1PAWG24 GR C100M	cuivre	24	1			Eca	100	M.	-	0.42 €
✓ FILSYT12PAWG24GR C100M	SYTINUM 2PAWG24 GR C100M	cuivre	24	2			Eca	100	M.	-	0.66 €
✓ FILSYT13PAWG24GR C100M	SYTINUM 3PAWG24 GR C100M	cuivre	24	3			Eca	100	M.	-	0.82 €
✓ FILSYT15PAWG24GR C100M	SYTINUM 5PAWG24 GR C100M	cuivre	24	5			Eca	100	M.	-	1.29 €

CÂBLES SYTI - SYTI ROUGE ALARME INCENDIE

Référence	Désignation	matériau conducteur	dimension AWG	nombre de paires	diamètre externe approx. (mm)	Kg/m	Classe de réaction au feu selon EN 13501-6	Mult. vente	Unit. fact.	DEEE HT	P.U. HT
✓ FILSYT11PAWG20R6SE C100M	SYTINUM 1PAWG20 ROUGE SE C100M	cuivre	20	1	5	23	Eca	100	M.	-	0.60 €
✓ FILSYT11PAWG20R6SET500	SYTINUM 1PAWG20 ROUGE SE T500M	cuivre	20	1	5		Eca	500	M.	-	0.57 €
✓ FILSYT11PAWG20R6AEC100M	SYTINUM 1PAWG20 ROUGE AE C100M	cuivre	20	1	5.5	36	Eca	100	M.	-	0.70 €
✓ FILSYT11PAWG20R6AETS500	SYTINUM 1PAWG20 ROUGE AE T500M	cuivre	20	1	5.5		Eca	500	M.	-	0.66 €
✓ FILSYT12PAWG20R6AEC100M	SYTINUM 2PAWG20 ROUGE AE C100M	cuivre	20	2	6.5	60	Eca	100	M.	-	1.19 €
✓ FILSYT12PAWG20R6AETS500	SYTINUM 2PAWG20 ROUGE AE T500M	cuivre	20	2	6.5		Eca	500	M.	-	1.19 €

CÂBLES ALARMES

Câbles d'alarme destinés au raccordement des différents périphériques (contacts, capteurs, détecteurs...) aux centrales d'alarme. Leur écran général aluminium les protège contre les perturbations électromagnétiques environnantes.

MULTI

Multi 275 comporte 2 conducteurs 0,75mm² pour l'alimentation.

Référence	Désignation	matériau conducteur	nombre de conducteurs	diamètre externe approx. (mm)	Kg/m	Classe de réaction au feu selon EN 13501-6	Mult. vente	Unit. fact.	DEEE HT	P.U. HT
✓ FILALASP4X0,22+2X0,75C100	ALAR.SP.LE 4X0,22+2X0,75 BLC AE C100	cuivre	6	5.5	20	Eca	100	M.	-	1.46 €
✓ FILALASP6X0,22+2X0,75C100	ALAR.SP.LE 6X0,22+2X0,75 BLC AE C100	cuivre	8	7.5	20	Eca	100	M.	-	1.74 €

EV6S

EV6S est un câble multiconducteurs à âme souple.

Référence	Désignation	Type câble	matériau conducteur	section nominale du conducteur (mm ²)	nombre de conducteurs	diamètre externe approx. (mm)	Kg/m	couleur de gaine	Classe de réaction au feu selon EN 13501-6	Mult. vente	Unit. fact.	DEEE HT	P.U. HT
✓ FILALASP4X0,22C100	ALAR.SP.LE 4X0,22 BLC AE C100M	ALAR.SP.LE	cuivre	0.22	4	3.6	25	blanc	Eca	100	M.	-	0.72 €
✓ FILALASP6X0,22C100	ALAR.SP.LE 6X0,22 BLC AE C100M	ALAR.SP.LE	cuivre	0.22	6	4.5	36	blanc	Eca	100	M.	-	0.86 €
✓ FILALASP8X0,22C100	ALAR.SP.LE 8X0,22 BLC AE C100M	ALAR.SP.LE	cuivre	0.22	8	4.7	51	blanc	Eca	100	M.	-	1.01 €
✓ FILALASP10X0,22C100	ALAR.SP.LE 10X0,22 BLC AE C100M	ALAR.SP.LE	cuivre	0.22	10	5.6	60	blanc	Eca	100	M.	-	1.29 €
FILALASP20X0,22C100	ALAR.SP.LE 20X0,22 BLC AE C100M	ALAR.SP.LE	cuivre	0.22	20	6.7	113	blanc	Eca	100	M.	-	2.72 €

Caractéristiques techniques, Conditionnement, Multiple de vente, Unité de facturation, visuels, Euroclasse, DEEE HT, PU HT en Euros et hors DEEE et Eco-mobilier; donnés à titre indicatif et susceptibles de modifications sans préavis, ils ne nous engagent qu'après confirmation expresse. Les prix unitaires indiqués sont ceux des réseaux COAXEL, REXEL et SCT, ils ne s'appliquent pas pour le réseau ESPACE ELEC. Pour plus d'informations, consultez votre agence habituelle ou connectez-vous sur notre site internet rexel.fr - N.C-nous consulter.

✓ Produit stocké

CÂBLES COURANTS FAIBLES

CÂBLES ALARMES

EV6R

EV6R est un câble multiconducteurs à âme rigide.

Référence	Désignation	Type câble	matériau conducteur	section nominale du conducteur (mm²)	nombre de conducteurs	diamètre externe approx. (mm)	Kg/m	couleur de gaine	Classe de réaction au feu selon EN 13501-6	Mult. vente	Unit. fact.	DEEE HT	P.U. HT
FILALARIG4X0,6C100	ALAR.RIG. 4X0.6 BLC AE C100M	ALAR.RIG.	cuivre	0.6	4	3.4	30	blanc	Eca	100	M.	-	0,58 €
✓ FILALARIG10X0,6C100	ALAR.RIG. 10X0.6 BLC AE C100M	ALAR.RIG.	cuivre	0.6	10	5.6	60	blanc	Eca	100	M.	-	1,27 €
✓ FILALARIG6X0,6C100	ALAR.RIG. 6X0.6 BLC AE C100M	ALAR.RIG.	cuivre	0.6	6	4.3	36	blanc	Eca	100	M.	-	0,79 €

CÂBLES COAXIAUX VIDÉO

CÂBLES COAXIAUX VIDÉO



Référence	Désignation	diamètre externe approx. (mm)	Classe de réaction au feu selon EN 13501-6	Mult. vente	Unit. fact.	DEEE HT	P.U. HT
✓ FILKX6TGL	COAXIAL KX6 VIDEO-SURV TGL	6.1	Eca	1	M.	-	0,75 €

CÂBLES COAXIAUX VIDÉO



Référence	Désignation	diamètre externe approx. (mm)	diamètre du conducteur extérieur (mm)	couleur de gaine	Mult. vente	Unit. fact.	DEEE HT	P.U. HT
✓ FCSKX6ST	COAXIAL KX6 75 OHMS VERT TGL	6.1		vert	1	M.	-	0,59 €
✓ FCSKX6C1	COAXIAL KX6 75 OHMS VERT C100M	6.1		vert	100	M.	-	0,59 €
✓ FCSKX6BST	COAXIAL KX6 75 OHMS BLANC TGL	6.1		blanc	1	M.	-	0,60 €
✓ FCSKX6NST	COAXIAL KX6 75 OHMS NOIR TGL	6.1		noir	1	M.	-	0,60 €
✓ FCSKX627SST	COAXIAL COMPOSITE KX6+2X0,75MM LONG MAX 500M	10.05		noir	1	M.	-	2,11 €
✓ FCSKX627S1PST	CABLE VIDEO KX6+2X0,75MM+1P 0,34MM LONG MAX 500M	11.12	11.12	noir	1	M.	-	2,45 €
✓ FCSKX8ST	COAXIAL KX8 75 OHMS VERT T1000M	6.1		vert	1	M.	-	1,80 €
✓ FCSKX1000ST	COAXIAL DIGITAL 75OHMS PVC BLEU TGL	7		bleu	1	M.	-	1,49 €
✓ FCSR658CUST	CABLE COAX RG58 C/U ST	6.1		noir	1	M.	-	1,05 €
✓ FCSR659BUST	COAXIAL RG59 B/U 75 OHMS NOIR TGL	6.1		noir	1	M.	-	0,68 €

Caractéristiques techniques, Conditionnement, Multiple de vente, Unité de facturation, visuels, Euroclasse, DEEE HT, PU HT en Euros et hors DEEE et Eco-mobilier; donnés à titre indicatif et susceptibles de modifications sans préavis. ils ne nous engagent qu'après confirmation expresse. Les prix unitaires indiqués sont ceux des réseaux COAXEL, REXEL et SCT, ils ne s'appliquent pas pour le réseau ESPACE ELEC.

✓ Produit stocké

Pour plus d'informations, consultez votre agence habituelle ou connectez-vous sur notre site internet rexel.fr - N.C-nous consulter.

CÂBLES ANTENNES

CÂBLES ANTENNES



Référence	Désignation	matériau conducteur	diamètre externe approx. (mm)	Kg/m	couleur de gaine	Classe de réaction au feu selon EN 13501-6	Mult. vente	Unit. fact.	DEEE HT	P.U. HT
✓ 1 FIL17PATC100B	COAX TV (CLAS B) 17PATC-C100M	cuivre	7	43	noir	Eca	100	M.	-	0,57 €
✓ 1 FIL17PATCT500B	COAX TV (CLAS B) 17PATC-T500M	cuivre	7	43	noir	Eca	500	M.	-	0,57 €
✓ 2 FIL17VATCT6LB	COAX TV (CLAS B) 17VATC-TGL	cuivre	7	43		Eca	1	M.	-	0,52 €
✓ 2 FIL17VATC100B	COAX TV (CLAS B) 17VATC-C100M	cuivre	7	43		Eca	100	M.	-	0,53 €
✓ 2 FIL17VATCT500B	COAX TV (CLAS B) 17VATC-T500M	cuivre	7	43		Eca	500	M.	-	0,52 €
✓ 1 FIL17PATCT6LA	COAX TV (CLAS A) 17PATC-TGL	cuivre	11	43	noir	Eca	1	M.	-	0,63 €
✓ 1 FIL17PATC100A	COAX TV (CLAS A) 17PATC-C100M	cuivre	11	44	noir	Eca	100	M.	-	0,63 €
✓ 1 FIL17PATCT500A	COAX TV (CLAS A) 17PATC-T500M	cuivre	11	44	noir	Eca	500	M.	-	0,63 €
✓ 2 FIL17VATCT6LA	COAX TV (CLAS A) 17VATC-TGL	cuivre	11	44		Eca	1	M.	-	0,60 €
✓ 2 FIL11VATC100A	COAX TV (CLAS A) 11VATC-C100M	cuivre	11			Eca	100	M.	-	7,80 €
✓ 2 FIL17VATCT100A	COAX TV (CLAS A) 17VATC-C100M	cuivre	11	44		Eca	100	M.	-	0,59 €
✓ 2 FIL17VATCT500A	COAX TV (CLAS A) 17VATC-T500M	cuivre	11	22		Eca	500	M.	-	0,60 €

CÂBLES HAUTS PARLEURS

CÂBLES HAUTS PARLEURS



Référence	Désignation	matériau conducteur	section nominale du conducteur (mm²)	nombre de conducteurs	diamètre externe approx. (mm)	Kg/m	Mult. vente	Unit. fact.	DEEE HT	P.U. HT
✓ FILHP275C100	CABLE HAUT PARLEUR MEPLAT GRIS 2X0.75 C100M	cuivre	0.75	2		22	100	M.	-	1,07 €
✓ FILHP2100C100	CABLE HAUT PARLEUR MEPLAT GRIS 2X1 C100M	cuivre	1	2		60	100	M.	-	1,20 €
✓ FILHP2200C100	CABLE HP MEPLAT TRANSLUSCIDE 2X2 C100M	cuivre	2	2		50	100	M.	-	2,40 €
✓ FILHPR2156C100	CABLE HAUT-PARLEUR ROND NOIR 2X1.5 C100M	cuivre	1.5	2	6.25	20	100	M.	-	2,70 €
✓ FILHPR2258C100	CABLE HAUT-PARLEUR ROND NOIR 2X2.5 C100M	cuivre	2.5	2	7.4	20	100	M.	-	4,13 €

CÂBLES MICROPHONES

CÂBLES MICROPHONES



Référence	Désignation	matériau conducteur	section nominale du conducteur (mm²)	nombre de conducteurs	diamètre externe approx. (mm)	Kg/m	Mult. vente	Unit. fact.	DEEE HT	P.U. HT
✓ FILMICRO2406NRC100	CABLE MICRO ROND NOIR 2X0.40 C100M	cuivre	0.4	2	6	20	100	M.	-	2,99 €
✓ FILMICRO2225C100	CABLE MICRO ROND NOIR 2X0.22 C100M	cuivre	0.22	2	5	20	100	M.	-	1,65 €
✓ FILMICRO4225C100	CABLE MIC-R ROND NOIR 4X0.22 C100M	cuivre	0.22	4	5	20	100	M.	-	2,20 €

Caractéristiques techniques, Conditionnement, Multiple de vente, Unité de facturation, visuels, Euroclasse, DEEE HT, PU HT en Euros et hors DEEE et Eco-mobilier; donnés à titre indicatif et susceptibles de modifications sans préavis, ils ne nous engagent qu'après confirmation expresse. Les prix unitaires indiqués sont ceux des réseaux COAXEL, REXEL et SCT, ils ne s'appliquent pas pour le réseau ESPACE ELEC.

✓ Produit stocké

Pour plus d'informations, consultez votre agence habituelle ou connectez-vous sur notre site internet rexel.fr - N.C-nous consulter.

CÂBLES DOMOTIQUES GTB

CÂBLES KNX

STANDARD



Câble KNX EIB PVC Y (st) Y 2 x 2 x 0,8 mm.
Isolé 4 KV.
Disponible en 1000 m de longueur, ou à la coupe.
Borne de connexion bus : jusqu'à 4 raccordement par bornes.

Référence	Désignation	Matériau conducteur	Mult. vente	Unit. fact.	DEEE HT	P.U. HT
✓ FILKNXEIBBUS2X2X0.8T6L	EIB BUS TP-(ST)-PVC 2 X 2 X 0,8 TGL	cuivre	1	M.	-	1,16 €
✓ FILKNXEIBBUS2X2X0.8T1000	EIB BUS PVC 2X2,8 T1000	cuivre	1	P.	-	1 190,11 €

SANS HALOGÈNE

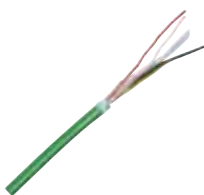

Câble de pilotage et d'alimentation multi-fonctions : Commandes bus-modules, Interrupteurs manuels et automatiques, Contrôleurs et régulateurs, Détecteurs présence et mouvements, Émetteurs IR-RF, Coupleurs de média, Volets / Stores / Accès.

- Caractéristiques :
Câble bus blindé sans halogène 2 x 2 x 0,8 mm.
Cuivre nu massif.
Repérage rouge-noir / blanc-jaune.
Fil de continuité.
Blindage par feuillard alu. Rubanage avec film plastique.
Tension nominale 300 V. Tension d'essai 4 KV selon NF 32.309.
Résistance : 73 Ohms.
Capacité : 800 Hz.
Résistance d'isolement : Mini 100 MOhms par km (maxi 150).

Référence	Désignation	matériau conducteur	Mult. vente	Unit. fact.	DEEE HT	P.U. HT
✓ FILKNXZHINEXELC100	CABLE BUS BLINDE INEXEL KNX ZH 2X2X 0.8 C100	cuivre	1	P.	-	176,91 €
✓ FILKNXZHINEXELT500	CABLE BUS BLINDE INEXEL KNX ZH 2X2X0.8 T500	cuivre	1	P.	-	884,53 €

TEBIS

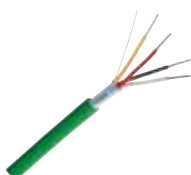

Câble KNX EIB PVC Y (st) Y 2 x 2 x 0,8 mm.
Isolé 4 KV.
Disponible en 1000 m de longueur, ou à la coupe.
Borne de connexion bus : jusqu'à 4 raccordement par bornes.

Référence	Désignation	Mult. vente	Unit. fact.	DEEE HT	P.U. HT
✓ HAGT6018	○ Câble bus longueur 100m vert	1	P.	-	142,92 €
✓ HAGT6019	○ Câble bus longueur 500m vert	1	P.	-	797,65 €



CÂBLES DE RÉSEAUX CUIVRE

CATÉGORIE 5E



Gamme de câbles catégorie 5E de performances supérieures aux exigences de la norme TIA/ EIA/568-B.2 et EN 50173. Ils supportent tous les protocoles de communication haut débit haute fréquence jusqu'à Gigabit ethernet. Ces câbles de transmission de données existent en version LSOH (sans halogène), 4 paires et 2x4 paires. Différents conditionnements sont proposés afin de répondre au mieux aux différents besoins.

CATÉGORIE 5E

Référence	Désignation	Type câble	catégorie	blindage sur élément de câblage	nombre de paires	Classe de réaction au feu selon EN 13501-6	Mult. vente	Unit. fact.	DEEE HT	P.U. HT
✓ ACOM4969ST	CABLE 4P CSE FTP LSOH ECA	FTP	5E	feuille	4	Eco	1	M.	-	0,92 €
✓ ACOM4969C1	CABLE 4P CSE FTP LSOH ECA C100M	FTP	5E	feuille	4	Eco	100	M.	-	0,95 €
✓ ACOM4969U3	CABLE 4P CSE FTP ZH ECA 305M	FTP	5E	feuille	4	Eco	1	P.	-	285,33 €
✓ ACOM4969T5	CABLE 4P CSE FTP LSOH ECA T500	FTP	5E	feuille	4	Eco	500	M.	-	0,92 €
✓ ACOR7064ST	CABLE 2X4P CSE FTP LSOH ECA	FTP	5E	feuille	8	Eco	1	M.	-	1,95 €
✓ ACOR7064T5	CABLE 2X4P CSE FTP ZH ECA T500M	FTP	5E	feuille	8	Eco	500	M.	-	1,91 €

Caractéristiques techniques, Conditionnement, Multiple de vente, Unité de facturation, visuels, Euroclasse, DEEE HT, PU HT en Euros et hors DEEE et Eco-mobilier; donnés à titre indicatif et susceptibles de modifications sans préavis. ils ne nous engagent qu'après confirmation expresse. Les prix unitaires indiqués sont ceux des réseaux COAXEL, REXEL et SCT, ils ne s'appliquent pas pour le réseau ESPACE ELEC.



Pour plus d'informations, consultez votre agence habituelle ou connectez-vous sur notre site internet rexel.fr - N.C-nous consulter.

CATÉGORIE 5E



Référence	Désignation	Type câble	catégorie	blindage sur élément de câblage	nombre de paires	Classe de réaction au feu selon EN 13501-6	Mult. vente	Unit. fact.	DEEE HT	P.U. HT
✓ DK4CSEFC1	CABLE CSE FTP 4P PVC ECA C100M	FTP	5E	feuille	4	Eca	100	M.	-	0,73 €
✓ DK4CSEFZHST	CABLE CSE FTP 4P LSOH DCA	FTP	5E	feuille	4	Dca	1	M.	-	0,72 €
✓ DK4CSEFZHC1	CABLE CSE FTP 4P LSOH DCA C100M	FTP	5E	feuille	4	Dca	100	M.	-	0,72 €
✓ DK4CSEFZHU3	CABLE CSE FTP 4P LSOH DCA B305	FTP	5E	feuille	4	Dca	1	P.	-	221,68 €
✓ DK4CSEFZHTS	CABLE CSE FTP 4P LSOH DCA T500	FTP	5E	feuille	4	Dca	500	M.	-	0,72 €
✓ DK4CSEDFZHST	CABLE CSE FTP 2X4P LSOH DCA	FTP	5E	feuille	8	Dca	1	M.	-	1,43 €
DK4CSEDFZHTS	CABLE CSE FTP 2X4P ZH DCA TS	FTP	5E	feuille	8	Dca	500	M.	-	1,46 €

CATÉGORIE 5E



Référence	Désignation	Type câble	matériau conducteur	catégorie	blindage sur élément de câblage	section nominale du conducteur (mm²)	nombre de paires	diamètre externe approx. (mm)	couleur de gaine	Mult. vente	Unit. fact.	DEEE HT	P.U. HT
✓ G6MCSEF4PZH1	CABLE CATSE 4P F/UTP LSOH Eca, GRIS C100M	F/UTP	cuivre, nu	5E	sans	0.203	4	6,2	gris	100	M.	-	0,76 €
✓ G6MCSEF4PZH3	CABLE CATSE 4P F/UTP LSOH Eca, GRIS Box 305M	F/UTP	cuivre, nu	5E	sans	0.203	4	6,2	gris	1	P.	-	228,00 €
✓ G6MCSEF4PZH1TS	CABLE CATSE 4P F/UTP LSOH Eca, GRIS T500M	F/UTP	cuivre, nu	5E	sans	0.203	4	6,2	gris	500	M.	-	0,76 €
G6MCSEU4PZH3	CABLE CATSE 4P U/UTP LSOH Eca, BLANC Box 305M	UTP	cuivre, nu	5E	sans	0.185	4	5	blanc	1	P.	-	198,21 €
G6MCSEF2X4ZH1TS	CABLE CATSE 2X4P F/UTP LSOH Eca, GRIS T500M	F/UTP	cuivre, nu	5E	sans	0.203	4	6,2	gris	500	M.	-	1,54 €

CATÉGORIE 6

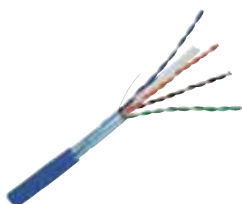

Câbles conçus pour dépasser les spécifications de la classe E (catégorie 6). Solution haute performance et technologie sur paires torsadées.

La mise en oeuvre alliant fiabilité, performance et qualité, garantit la stabilité de l'ensemble des caractéristiques physiques et le maintien des performances de transmission après installation.

Chaque câble est imprimé d'un marquage métrique séquentiel, de 1000/500 ou 305 m à 0 m afin de connaître la longueur restante sur le touret et réduire les pertes.

CATÉGORIE 6



Référence	Désignation	Type câble	matériau conducteur	catégorie	blindage sur élément de câblage	nombre de paires	Classe de réaction au feu selon EN 13501-6	Mult. vente	Unit. fact.	DEEE HT	P.U. HT
✓ ACOM5007ST	CABLE 4P FTP 450MHZ CAT6 ZH DCA	F/UTP		6	feuille	4	Dca	1	M.	-	1,11 €
✓ ACOM5007CSOM	CABLE 4P F/UTP CAT6 ZH DCA 50M	F/UTP	cuivre, nu	6		4	Dca	50	M.	-	1,16 €
✓ ACOM5007C1	CABLE 4P F/UTP CAT6 ZH DCA 100M	F/UTP	cuivre, nu	6	feuille	4	Dca	100	M.	-	1,12 €
✓ ACOM5007BOX300	4P F/UTP CAT6 ZH DCA BOITE 300M	F/UTP	cuivre, nu	6		4	Dca	300	M.	-	1,14 €
✓ ACOM5007TS	CABLE 4P FTP 450MHZ CAT6 ZH DCA 500M	F/UTP		6	feuille	4	Dca	500	M.	-	1,11 €
✓ ACOM5009ST	CABL 2X4P FUTP 450MHZ C6 ZH DCA	F/UTP		6	feuille	8	Dca	1	M.	-	2,21 €
✓ ACOM5009CSOM	2X4P F/UTP CAT6 ZH DCA 50M	F/UTP	cuivre, nu	6			Dca	50	M.	-	2,32 €
✓ ACOM5009C100	2X4P F/UTP CAT6 ZH DCA 100M	F/UTP	cuivre, nu	6			Dca	100	M.	-	2,25 €
✓ ACOM5009TS	CABLE 2X4P F/UTP C6 ZH DCA T500	F/UTP		6	feuille	8	Dca	500	M.	-	2,21 €

CATÉGORIE 6



Référence	Désignation	Type câble	catégorie	blindage sur élément de câblage	nombre de paires	Classe de réaction au feu selon EN 13501-6	Mult. vente	Unit. fact.	DEEE HT	P.U. HT
✓ DK4C6FZHST	CABLE C6 FTP 4 PAIRES LSOH DCA	F/UTP	6	feuille	4	Dca	1	M.	-	1,02 €
✓ DK4C6FZHCSOM	CABLE C6 FTP 4 PAIRE ZH DCA CSO	F/UTP	6		4	Dca	50	M.	-	1,02 €
✓ DK4C6FZH1	CABLE C6 FTP 4 PAIRE ZH DCA C100	F/UTP	6	feuille	4	Dca	100	M.	-	1,02 €
✓ DK4C6FZH1	CABLE C6 FTP 4 PAIRES ZH DCA 100M	F/UTP	6		4	Dca	1	P.	-	102,10 €
✓ DK4C6FZH3	CABLE 4P C6 FTP ZH BOX DCA 305M	F/UTP	6	feuille	4	Dca	1	P.	-	304,96 €
✓ DK4C6FZH1TS	CABLE C6 FTP 4 PAIRES ZH DCA T500	F/UTP	6	feuille	4	Dca	500	M.	-	1,02 €
✓ DK4C6SZHST	CABLE C6 SFTP 4 PAIRES LSOH	SF/UTP	6	feuille + tresse	4	Dca	1	M.	-	1,47 €
✓ DK4C6DFZHST	CABLE C6 FTP 2X4P LSOH DCA	F/UTP	6	feuille	8	Dca	1	M.	-	2,04 €
✓ DK4C6DFZH1TS	CABLE C6 FTP 2X4P LSOH DCA T500	F/UTP	6	feuille	8	Dca	500	M.	-	2,04 €

Caractéristiques techniques, Conditionnement, Multiple de vente, Unité de facturation, visuels, Euroclasse, DEEE HT, PU HT en Euros et hors DEEE et Eco-mobilier; donnés à titre indicatif et susceptibles de modifications sans préavis, ils ne nous engagent qu'après confirmation expresse. Les prix unitaires indiqués sont ceux des réseaux COAXEL, REXEL et SCT, ils ne s'appliquent pas pour le réseau ESPACE ELEC. Pour plus d'informations, consultez votre agence habituelle ou connectez-vous sur notre site internet rexel.fr - N.C-nous consulter.

✓ Produit stocké

CÂBLES COURANTS FAIBLES

CÂBLES DOMOTIQUES GTB

CÂBLES DE RÉSEAUX CUIVRE

FIBRE OPTIQUE

DÉVIDOIRS ET DÉROULEURS

CÂBLES DE RÉSEAUX CUIVRE

CATÉGORIE 6

CATÉGORIE 6

GIGAMEDIA
SMART BUILDING SOLUTIONS

Référence	Désignation	Type câble	matériau conducteur	catégorie	blindage sur élément de câblage	section nominale du conducteur (mm ²)	nombre de paires	diamètre externe approx. (mm)	couleur de gaine	Mult. vente	Unit. fact.	DEEE HT	P.U. HT
✓ GGMCGF4PZHT3	CABLE CAT6 4P AWG24 F/UTP LSOH Dca, BLEU T305M	F/UTP	cuivre, nu	6	sans	0.203	4	7,1	bleu	1	P.	-	312,47 €
✓ GGMCGF4PZHTS	CABLE CAT6 4P AWG24 F/UTP LSOH Dca, BLEU T500M	F/UTP	cuivre, nu	6	sans	0.203	4	7,1	bleu	500	M.	-	1,02 €
GGMCGF4PZHTM	CABLE CAT6 4P AWG24 F/UTP LSOH Dca, BLEU T1000M	F/UTP	cuivre, nu	6	sans	0.203	4	7,1	bleu	1000	M.	-	1,04 €
✓ GGMCGF2X4PZHTS	CABLE CAT6 2X4P AWG24 F/UTP LSOH Dca, BLEU T500M	F/UTP	cuivre, nu	6	sans	0.203	4	7,1	bleu	500	M.	-	2,03 €
GGMCGF4PZHC1	CABLE CAT6 4P AWG24 F/UTP LSOH Dca, BLEU C100M	F/UTP	cuivre, nu	6	sans	0.203	4	7,1	bleu	100	M.	-	1,04 €

CATÉGORIE 6

CORNING

Référence	Désignation	Type câble	catégorie	blindage sur élément de câblage	nombre de paires	Mult. vente	Unit. fact.	DEEE HT	P.U. HT
✓ POUVOL6FL4TS	CAT 6 100 OHMS 4P FTP ZH TS	FTP	6	feuille	4	500	M.	-	1,16 €
POUVOL6FL4TM	CAT6 100 OHMS 4P FTP LSOH 1000M DCA	FTP	6	feuille	4	1000	M.	-	1,16 €
✓ POUVOL6FL8TS	CAT6 100 OHMS 2X4P FTP LSOH 500M DCA	FTP	6	feuille	8	500	M.	-	1,69 €
POUVOL6FL8TM	CAT6 100 OHMS 2X4P FTP LSOH 1000M DCA	FTP	6	feuille	8	1000	M.	-	1,69 €

ACTASSI

Schneider Electric

Référence	Désignation	catégorie	blindage sur élément de câblage	section nominale du conducteur (mm ²)	diamètre externe approx. (mm)	couleur de gaine	Classe de réaction au feu selon EN 13501-6	Mult. vente	Unit. fact.	DEEE HT	P.U. HT
SCHVDICD136218	Actassi - câble CL-C - Cat6 F/UTP - 4paires - 250Mhz - vert - Euroclasse D	6	sans	0.21	7,1	vert	Dca	500	M.	-	1,61 €
SCHVDICD136228	Actassi - câble CL-C - Cat6 F/UTP - 2x4paires - 250Mhz - vert - Euroclasse D	6	sans	0.21	7,1	vert	Dca	500	M.	-	3,15 €

CATÉGORIE 6A

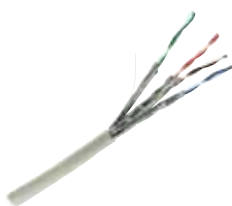

Ce câble est conçu pour dépasser les spécifications de la classe Ea (catégorie 6A), certifié par un laboratoire indépendant, Delta.

Associé aux connecteurs Cat6A Gigamedia, vous disposez d'une solution haute performance issue des dernières technologies sur paires torsadées compatible avec des applications émergentes telles que le 10 Gigabit Ethernet. Câble blindé par paire afin d'optimiser les performances du NEXT.

Ces performances sont aujourd'hui testées jusqu'à 550 mhz afin d'assurer une bande passante optimale.

CATÉGORIE 6A

ACOME

Référence	Désignation	Type câble	matériau conducteur	catégorie	nombre de paires	Classe de réaction au feu selon EN 13501-6	Mult. vente	Unit. fact.	DEEE HT	P.U. HT
✓ ACOR7291AT5	4P CAT6A LSOH F/UTP 24 AWG DCA	F/UTP	cuivre, nu	6A (IEC)	4	Dca	500	M.	-	1,19 €
ACOR7291ATM	4P CAT6A LSOH F/UTP 24 AWG DCA	F/UTP	cuivre, nu	6A (IEC)	4	Dca	1000	M.	-	1,19 €
✓ ACOR7291AC50	ACOLAN 550 FU Cat.6A LSOH-FR Ivoire	F/UTP					50	M.	-	1,26 €
✓ ACOR7291AC1	ACOLAN 550 FU Cat.6A LSOH-FR Ivoire C100M	F/UTP		6A (IEC)		Dca	100	M.	-	1,33 €
✓ ACOR7291ABOX300	ACOLAN 550 FU Cat.6A LSOH-FR Ivoire BOITE 300M	F/UTP					300	M.	-	1,23 €
✓ ACOR7292AT5	2X4P CAT6A FUTP 24 AWG LSOH DCA	F/UTP	cuivre, nu	6A (IEC)		Dca	500	M.	-	2,37 €
✓ ACOR7690AC1	4P F/UTP Cat.6A Int/Ext LSOH Couronne 100m	F/UTP					100	M.	-	2,01 €
✓ ACOR7690ABOX200	4P F/UTP Cat.6A Int/Ext LSOH Boite 200M DCA	F/UTP					1	M.	-	2,15 €

CATÉGORIE 6A

Draka

Référence	Désignation	Type câble	catégorie	blindage sur élément de câblage	nombre de paires	Classe de réaction au feu selon EN 13501-6	Mult. vente	Unit. fact.	DEEE HT	P.U. HT
✓ DK4C6AFFZHST	CABLE 4P CAT6A F/FTP LSOH DCA	F/FTP	6A (IEC)		4	Dca	1	M.	-	1,19 €
✓ DK4C6AFFZHST	CABLE 4P CAT6A F/FTP LSOH DCA T500	F/FTP	6A (IEC)		4	Dca	500	M.	-	1,19 €
DK4C6AFFZHMT	CABLE 4P CAT6A F/FTP LSOH DCA T1000M	F/FTP	6A (IEC)	feuille	4	Dca	1000	M.	-	1,19 €
✓ DK4C6ADFFZHST	CABLE 2X4P CAT6A FFTP ZH DCA TS	F/FTP	6A (IEC)	feuille	8	Dca	500	M.	-	2,37 €

CATÉGORIE 6A

GIGAMEDIA
SMART BUILDING SOLUTIONS

Référence	Désignation	Type câble	matériau conducteur	blindage sur élément de câblage	section nominale du conducteur (mm ²)	nombre de paires	diamètre externe approx. (mm)	couleur de gaine	Mult. vente	Unit. fact.	DEEE HT	P.U. HT
✓ GGMCGF4PZHT3	CABLE CAT6A 4P AWG23 U/FTP LSOH Dca, BLANC T305M	U/FTP	cuivre, nu	feuille	0.238	4	7,3	blanc	1	P.	-	339,76 €

Caractéristiques techniques, Conditionnement, Multiple de vente, Unité de facturation, visuels, Euroclasse, DEEE HT, PU HT en Euros et hors DEEE et Eco-mobilier; donnés à titre indicatif et susceptibles de modifications sans préavis, ils ne nous engageant qu'après confirmation expresse. Les prix unitaires indiqués sont ceux des réseaux COAXEL, REXEL et SCT, ils ne s'appliquent pas pour le réseau ESPACE ELEC. ✓ Produit stocké

Pour plus d'informations, consultez votre agence habituelle ou connectez-vous sur notre site internet rexel.fr - N.C-nous consulter.

CATÉGORIE 6A

Référence	Désignation	Type câble	matériau conducteur	blindage sur élément de câblage	section nominale du conducteur (mm ²)	nombre de paires	diamètre externe approx. (mm)	couleur de gaine	Mult. vente	Unit. fact.	DEEE HT	P.U. HT
✓ 66MC6AF4PZHT5	CABLE CAT6A 4P AWG23 U/FTP LSOH Dca, BLANC T500M	U/FTP	cuivre, nu	feuille	0,238	4	7,3	blanc	500	M.	-	1,09 €
✓ 66MC6AF2X4ZHT5	CABLE CAT6A 2X4P AWG23 U/FTP LSOH Dca, BLANC T500M	U/FTP	cuivre, nu	feuille	0,238	2X4	7,3	blanc	500	M.	-	2,18 €

ACTASSI

Référence	Désignation	catégorie	blindage sur élément de câblage	section nominale du conducteur (mm ²)	diamètre externe approx. (mm)	couleur de gaine	Classe de réaction au feu selon EN 13501-6	Mult. vente	Unit. fact.	DEEE HT	P.U. HT
SCHVDICD13X218	Actassi - câble CL-C - Cat6A F/UTP - 4paires - 500Mhz - vert - Euroclasse D	6A (IEC)	sans	0,25	7,5	vert	Dca	500	M.	-	1,73 €
SCHVDICD13X228	Actassi - câble CL-C - Cat6A F/UTP - 2x4paires - 500Mhz - vert - Euroclasse D	6A (IEC)	sans	0,25	7,5	vert	Dca	500	M.	-	3,39 €

CATÉGORIE 7



CATÉGORIE 7

Référence	Désignation	Type câble	catégorie	nombre de paires	Classe de réaction au feu selon EN 13501-6	Mult. vente	Unit. fact.	DEEE HT	P.U. HT
ACOR8146FST	4P CAT7 S/FTP LSFROH CCA	S/FTP	7	4	Cca	1	M.	-	1,86 €
ACOR8205EST	2X4P CAT7 S/FTP LSFROH CCA	S/FTP	7		Cca	1	M.	-	3,85 €

CATÉGORIE 7

Référence	Désignation	Type câble	catégorie	blindage sur élément de câblage	nombre de paires	Classe de réaction au feu selon EN 13501-6	Mult. vente	Unit. fact.	DEEE HT	P.U. HT
✓ DK4C7ISZHPEST	CABLE 4P CAT7 INDUS S/FTP PE	S/FTP	7	feuille + tresse	4		1	M.	-	2,65 €
✓ DK4C7ISZHST	CABLE 4P CAT7 INDUS S/FTP LSOH DCA	S/FTP	7		4	Dca	1	M.	-	1,51 €
✓ DK4C7DISZHST	CABLE 2X4P CAT7 S/FTP LSOH DCA	S/FTP	7			Dca	1	M.	-	3,26 €
DK4C7DISZHST5	CABLE 2X4P CAT7 S/FTP LSOH DCA T500	S/FTP	7			Dca	500	M.	-	3,26 €

FIBRE OPTIQUE

OM2 MULTIMODE



Les fibres optiques multimodes OM2 présentent une bande passante de 500MHz.km à 850nm et 500MHz.km à 1300nm. Elles permettent des débits de 1Gbit/s sur 550m et de 10Gbit/s sur 82m.

OM2 MULTIMODE

Référence	Désignation	Classe de réaction au feu selon EN 13501-6	Mult. vente	Unit. fact.	DEEE HT	P.U. HT
ACOB1002AST	6FO OM2 INT/EXT CLT MDV DCA	Dca	1	M.	-	1,49 €
ACOB1004AST	12FO OM2 INT/EXT CLT MDV DCA	Dca	1	M.	-	2,22 €
ACOB1006AST	24FO OM2 INT/EXT CLT MDV DCA	Dca	1	M.	-	4,13 €
ACOB1106AST	6FO OM2 INT/EXT MBO MDV ZH DCA	Dca	1	M.	-	1,81 €
ACOB1108AST	12FO OM2 INT/EXT MBO MDV ZH DCA	Dca	1	M.	-	3,18 €
ACOB1109AST	24FO OM2 INT/EXT MBO MDV ZH DCA	Dca	1	M.	-	5,51 €

Caractéristiques techniques, Conditionnement, Multiple de vente, Unité de facturation, visuels, Euroclasse, DEEE HT, PU HT en Euros et hors DEEE et Eco-mobilier; donnés à titre indicatif et susceptibles de modifications sans préavis, ils ne nous engagent qu'après confirmation expresse. Les prix unitaires indiqués sont ceux des réseaux COAXEL, REXEL et SCT, ils ne s'appliquent pas pour le réseau ESPACE ELEC. Pour plus d'informations, consultez votre agence habituelle ou connectez-vous sur notre site internet rexel.fr - N.C-nous consulter.

✓ Produit stocké

FIBRE OPTIQUE

OM2 MULTIMODE

OM2 MULTIMODE



Référence	Désignation	nombre de fibres (mm)	type de fibre	avec protection contre les rongeurs	couleur	Classe de réaction au feu selon EN 13501-6	sans halogène selon EN 60754-1/2	type de conducteur	Mult. vente	Unit. fact.	DEEE HT	P.U. HT
✓ DK4204516M5ST	6 FO INTEX OM2 SERREE MDV DCA ZH	6	multimode 50/125	OUI	bleu	Dca	OUI	structure serrée	1	M.	-	1,40 €
DK4126516G5ST	6FO INTEX OM2 UNITUBE MDV DCA ZH	6	multimode 50/125	OUI	bleu	Dca	OUI	câble cylindrique rainuré central	1	M.	-	1,37 €
✓ DK42065112M5ST	12FO INTEX OM2 SERREE MDV DCA ZH	12	multimode 50/125	OUI	bleu	Dca	OUI	structure serrée	1	M.	-	2,34 €
DK41265112G5ST	12FO INTEX OM2 UNITUBE MDV DCA ZH	12	multimode 50/125	OUI	bleu	Dca	OUI	câble cylindrique rainuré central	1	M.	-	1,74 €
DK42085124M5ST	24FO INTEX OM2 SERREE MDV DCA ZH	24	multimode 50/125	OUI	bleu	Dca	OUI	structure serrée	1	M.	-	4,07 €
DK41285124G5ST	24FO INTEX OM2 UNITUBE MDV DCA ZH	24	multimode 50/125	OUI	bleu	Dca	OUI	câble cylindrique rainuré central	1	M.	-	2,83 €

OM2 MULTIMODE



Référence	Désignation	nombre de fibres (mm)	type de fibre	diamètre externe approx. (mm)	avec protection contre les rongeurs	couleur de gaine	couleur	sans halogène selon EN 60754-1/2	type de conducteur	Mult. vente	Unit. fact.	DEEE HT	P.U. HT
GGMF06B50ST	6FO INTEX OM2 SERRE MDV ZH DCA	6	multimode 50/125	6.5	OUI	noir	noir	OUI	structure serrée	1	M.	-	1,22 €
GGMF06B50LST	6FO OM2 INTEX UNITUBE MDV LSOH	6	multimode 50/125	6.3	OUI	orange	orange	OUI		1	M.	-	1,03 €
GGMF012B50ST	12FO INTEX OM2 SERRE MDV ZH DCA	12	multimode 50/125	6.5	OUI	noir	noir	OUI	structure serrée	1	M.	-	2,20 €
GGMF012B50LST	12FO OM2 INTEX UNITUBE MDV LSOH	12	multimode 50/125	6.3	OUI	orange	orange	OUI		1	M.	-	1,47 €
GGMF024B50ST	24FO INTEX OM2 SERRE MDV ZH DCA	24	multimode 50/125	8.5	OUI	noir	noir	OUI	structure serrée	1	M.	-	N.C
GGMF024B50LST	24FO OM2 INTEX UNITUBE MDV LSOH	24	multimode 50/125	7.2	OUI	orange	orange	OUI		1	M.	-	2,40 €

OM3 MULTIMODE

Les fibres optiques multimodes OM3 présentent une bande passante de 1500MHz.km à 850nm et 500MHz.km à 1300nm. Elles permettent des débits de 1Gbit/s sur 550m et de 10Gbit/s sur 300m.



OM3 MULTIMODE



Référence	Désignation	Classe de réaction au feu selon EN 13501-6	Mult. vente	Unit. fact.	DEEE HT	P.U. HT
ACOB1011AST	6FO OM3 INT/EXT CLT MDV DCA	Dca	1	M.	-	1,89 €
ACOB1013AST	12FO OM3 INT/EXT CLT MDV DCA	Dca	1	M.	-	3,15 €
ACOB1015AST	24FO OM3 INT/EXT CLT MDV DCA	Dca	1	M.	-	6,76 €
ACOB1194AST	12FO OM3 INT/EXT MBO MDV ZH DCA	Dca	1	M.	-	4,46 €
ACOB1195AST	24FO OM3 INT/EXT MBO MDV ZH DCA	Dca	1	M.	-	8,52 €

OM3 MULTIMODE



Référence	Désignation	nombre de fibres (mm)	type de fibre	avec protection contre les rongeurs	couleur	Classe de réaction au feu selon EN 13501-6	sans halogène selon EN 60754-1/2	type de conducteur	Mult. vente	Unit. fact.	DEEE HT	P.U. HT
✓ DK4204560M3ST	6 FO INTEX OM3 SERREE MDV DCA ZH	6	multimode 50/125	OUI	bleu	Dca	OUI	structure serrée	1	M.	-	2,00 €
✓ DK4126560M3ST	6FO INTEX OM3 UNITUBE MDV DCA ZH	6	multimode 50/125	OUI	bleu	Dca	OUI	câble cylindrique rainuré central	1	M.	-	2,16 €
✓ DK42065120M3ST	12FO INTEX OM3 SERREE MDV DCA ZH	12	multimode 50/125	OUI	bleu	Dca	OUI	structure serrée	1	M.	-	3,63 €
✓ DK41265120M3ST	12FO INTEX OM3 UNITUBE MDV DCA ZH	12	multimode 50/125	OUI	bleu	Dca	OUI	câble cylindrique rainuré central	1	M.	-	3,44 €
✓ DK42085240M3ST	24FO INTEX OM3 SERREE MDV DCA ZH	24	multimode 50/125	OUI	bleu	Dca	OUI	structure serrée	1	M.	-	6,50 €
DK41285240M3ST	24FO INTEX OM3 UNITUBE MDV DCA ZH	24	multimode 50/125	OUI	bleu	Dca	OUI	câble cylindrique rainuré central	1	M.	-	5,47 €

Caractéristiques techniques, Conditionnement, Multiple de vente, Unité de facturation, visuels, Euroclasse, DEEE HT, PU HT en Euros et hors DEEE et Eco-mobilier; donnés à titre indicatif et susceptibles de modifications sans préavis, ils ne nous engagent qu'après confirmation expresse. Les prix unitaires indiqués sont ceux des réseaux COAXEL, REXEL et SCT, ils ne s'appliquent pas pour le réseau ESPACE ELEC. ✓ Produit stocké

Pour plus d'informations, consultez votre agence habituelle ou connectez-vous sur notre site internet rexel.fr - N.C-nous consulter.

OM3 MULTIMODE

Référence	Désignation	nombre de fibres (mm)	type de fibre	diamètre externe approx. (mm)	avec protection contre les rongeurs	couleur de gaine	couleur	sans halogène selon EN 60754-1/2	type de conducteur	Mult. vente	Unit. fact.	DEEE HT	P.U. HT
✓ GGMF06B0M3ST	6FO INTEX OM3 SERRE MDV ZH DCA	6	multimode 50/125	6,5	OUI	noir	noir	OUI	structure serrée	1	M.	-	1,87 €
✓ GGMF06B0M3LST	6FO OM3 INTEX UNITUBE MDV LSOH	6	multimode 50/125	6,3	OUI	orange	orange	OUI		1	M.	-	1,52 €
GGMF012B0M3ST	12FO INTEX OM3 SERRE MDV ZH DCA	12	multimode 50/125	6,5	OUI	noir	noir	OUI	structure serrée	1	M.	-	3,33 €
GGMF012B0M3LST	12FO OM3 INTEX UNITUBE MDV LSOH	12	multimode 50/125	6,3	OUI	orange	orange	OUI		1	M.	-	2,84 €
GGMF024B0M3ST	24FO INTEX OM3 SERRE MDV ZH DCA	24	multimode 50/125	8,5	OUI	noir	noir	OUI	structure serrée	1	M.	-	6,12 €
GGMF024B0M3LST	24FO OM3 INTEX UNITUBE MDV LSOH	24	multimode 50/125	7,2	OUI	orange	orange	OUI		1	M.	-	5,14 €

OS2 MONOMODE



Les fibres optiques monomodes OS2 présentent une bande passante dite "infinie" et permettent des applications très hauts débits sur de longues distances, telle que le 10Gbit/s sur 10km, par exemple. Elles supportent également le multiplexage en longueurs d'ondes.

OS2 MONOMODE



Référence	Désignation	Classe de réaction au feu selon EN 13501-6	Mult. vente	Unit. fact.	DEEE HT	P.U. HT
ACOB1204AST	6FO OS2 INT/EXT MBO MDV ZH DCA	Dca	1	M.	-	1,63 €
ACOB1206AST	12FO OS2 INT/EXT MBO MDV ZH DCA	Dca	1	M.	-	2,27 €
ACOB1207AST	24FO OS2 INT/EXT MBO MDV ZH DCA	Dca	1	M.	-	4,18 €
ACOB1029AST	6FO OS2 INT/EXT CLT MDV DCA	Dca	1	M.	-	1,17 €
ACOB1031AST	12FO OS2 INT/EXT CLT MDV DCA	Dca	1	M.	-	1,67 €
ACOB1033AST	24FO OS2 INT/EXT CLT ZH DCA	Dca	1	M.	-	2,63 €

OS2 MONOMODE



Référence	Désignation	nombre de fibres (mm)	type de fibre	avec protection contre les rongeurs	couleur	Classe de réaction au feu selon EN 13501-6	sans halogène selon EN 60754-1/2	type de conducteur	Mult. vente	Unit. fact.	DEEE HT	P.U. HT
✓ DK4204S16M0ST	6 FO INTEX OS2 SERREE MDV DCA ZH	6	monomode 9/125	OUI	bleu	Dca	OUI	structure serrée	1	M.	-	1,15 €
✓ DK4126S16M0N0ST	6FO INTEX OS2 UNITUBE MDV DCA ZH	6	monomode 9/125	OUI		Dca	OUI	câble cylindrique rainuré central	1	M.	-	1,05 €
✓ DK4206S112M0ST	12FO INTEX OS2 SERREE MDV DCA ZH	12	monomode 9/125	OUI	bleu	Dca	OUI	structure serrée	1	M.	-	2,09 €
✓ DK4126S112M0N0ST	12FO INTEX OS2 UNITUBE MDV DCA ZH	12	monomode 9/125	OUI		Dca	OUI	câble cylindrique rainuré central	1	M.	-	1,30 €
✓ DK4208S124M0ST	24FO INTEX OS2 SERREE MDV DCA ZH	24	monomode 9/125	OUI	bleu	Dca	OUI	structure serrée	1	M.	-	3,24 €
✓ DK4126S124M0N0ST	24FO INTEX OS2 UNITUBE MDV DCA ZH	24	monomode 9/125	OUI		Dca	OUI	câble cylindrique rainuré central	1	M.	-	2,02 €

OS2 MONOMODE

Référence	Désignation	nombre de fibres (mm)	type de fibre	diamètre externe approx. (mm)	avec protection contre les rongeurs	couleur de gaine	couleur	sans halogène selon EN 60754-1/2	type de conducteur	Mult. vente	Unit. fact.	DEEE HT	P.U. HT
GGMF06B9ST	6FO INTEX OS2 SERRE MDV ZH DCA	6	monomode 9/125	6,5	OUI	noir	noir	OUI	structure serrée	1	M.	-	1,04 €
GGMF06B9LST	6FO OS2 MONO INTEX UNITUBE MDV LSOH	6	monomode 9/125	6,3	OUI	orange	orange	OUI		1	M.	-	0,96 €
GGMF012B9ST	12FO INTEX OS2 SERRE MDV ZH DCA	12	monomode 9/125	6,5	OUI	noir	noir	OUI	structure serrée	1	M.	-	1,77 €
GGMF012B9LST	12FO OS2 MONO INTEX UNITUBE MDV LSOH	12	monomode 9/125	6,3	OUI	orange	orange	OUI		1	M.	-	1,12 €
GGMF024B9ST	24FO INTEX OS2 SERRE MDV ZH DCA	24	monomode 9/125	8,5	OUI	noir	noir	OUI	structure serrée	1	M.	-	2,93 €
GGMF024B9LST	24FO OS2 MONO INTEX UNITUBE MDV LSOH	24	monomode 9/125	7,2	OUI	orange	orange	OUI		1	M.	-	1,75 €

Caractéristiques techniques, Conditionnement, Multiple de vente, Unité de facturation, visuels, Euroclasse, DEEE HT, PU HT en Euros et hors DEEE et Eco-mobilier; donnés à titre indicatif et susceptibles de modifications sans préavis, ils ne nous engagent qu'après confirmation expresse. Les prix unitaires indiqués sont ceux des réseaux COAXEL, REXEL et SCT, ils ne s'appliquent pas pour le réseau ESPACE ELEC. Pour plus d'informations, consultez votre agence habituelle ou connectez-vous sur notre site internet rexel.fr - N.C-nous consulter.

✓ Produit stocké

FIBRE OPTIQUE

FTTH

FTTH - COLONNE MONTANTE



Référence	Désignation	Classe de réaction au feu selon EN 13501-6	Classe de production de fumée selon EN 13501-6	Classe de gouttelettes/particules enflammées selon EN 13501-6	Mult. vente	Unit. fact.	DEEE HT	P.U. HT
ACOICS690C50	24FO HPACE 4F DEMI PRECO DCA 50M				1	P.	-	697,70 €
ACOICS690C100	24FO HPACE 4F DEMI PRECO DCA 100M				1	P.	-	860,99 €
ACOICS699C50	48FO HPACE 4F DEMI PRECO DCA 50M				1	P.	-	1 052,33 €
ACOICS699C100	48FO HPACE 4F DEMI PRECO DCA 100M				1	P.	-	1 326,13 €
ACOICS700C50	72FO HPACE 4F DEMI PRECO DCA 50M				1	P.	-	1 392,11 €
ACOICS700C100	72FO HPACE 4F DEMI PRECO DCA 100M				1	P.	-	1 766,52 €
ACOICS701C50	96FO HPACE 4F DEMI PRECO DCA 50M				1	P.	-	1 712,09 €
ACOICS701C100	96FO HPACE 4F DEMI PRECO DCA 100M				1	P.	-	2 178,88 €
ACOICS702C50	144F HPACE 4F DEMI PRECO DCA 50M				1	P.	-	2 365,26 €
ACOICS702C100	144F HPACE 4F DEMI PRECO DCA 100M				1	P.	-	3 058,02 €
ACON8526AST	24FO HPACE G657 6FO/T LSOH DCA	Dca	s2	d2	1	M.	-	4,02 €
ACON8528AST	48FO HPACE G657 6FO/T LSOH DCA	Dca	s2	d2	1	M.	-	6,42 €
ACON8201BST	72FO HPACE RISER 6FO DCA				1	M.	-	9,60 €

FTTH - ABONNÉ PRÉ-CONNECTORISÉ



Câbles d'abonné pré-connectorisés avec prise terminale optique.

Référence	Désignation	Mult. vente	Unit. fact.	DEEE HT	P.U. HT
ACOICS633C15	KIT DTIO 1FO SCAPC DCA 15M	1	P.	-	54,43 €
ACOICS633C30	KIT DTIO 1FO SCAPC DCA 30M	1	P.	-	61,03 €
ACOICS633C50	KIT DTIO 1FO SCAPC DCA 50M	10	P.	-	74,22 €
ACOICS633C100	KIT DTIO 1FO SCAPC DCA 100M	10	P.	-	108,86 €
ACOICS635C15	KIT DTIO 4FO SCAPC DCA 15M	1	P.	-	105,56 €
ACOICS635C30	KIT DTIO 4FO SCAPC DCA 30M	1	P.	-	123,71 €
ACOICS635C50	KIT DTIO 4FO SCAPC DCA 50M	1	P.	-	141,85 €
ACOICS635C100	KIT DTIO 4FO SCAPC DCA 100M	1	P.	-	189,68 €

FTTH - ABONNÉ PRÉ-CONNECTORISÉ INT/EXT.



Câbles d'abonné pré-connectorisés intérieur / extérieur avec prise terminale optique.

Référence	Désignation	Classe de réaction au feu selon EN 13501-6	Classe de production de fumée selon EN 13501-6	Classe de gouttelettes/particules enflammées selon EN 13501-6	Mult. vente	Unit. fact.	DEEE HT	P.U. HT
ACOICSS86C50	KIT DTIO 1FO SCAPC 50M	Dca	s2	d2	1	P.	-	196,28 €
ACOICSS86C100	KIT DTIO 1FO SCAPC 100M	Dca	s2	d2	1	P.	-	290,30 €
ACOICS667C50	KIT DTIO 4FO SCAPC 50M	Dca	s2	d2	1	P.	-	245,76 €
ACOICS667C100	KIT DTIO 4FO SCAPC 100M	Dca	s2	d2	1	P.	-	352,97 €

FTTH - BOITIER



Référence	Désignation	Mult. vente	Unit. fact.	DEEE HT	P.U. HT
ACOICS312	BOITIER ETAGE 24FO	1	P.	-	60,05 €
ACOICS752	Coffret universel de pied d'immeuble 4 modules 48 logts	1	P.	-	409,05 €
ACOICS951	Coffret universel de pied d'immeuble 8 modules 96 logts	1	P.	-	594,05 €
ACOICS754	Module de 12 raccords SCAPC	1	P.	-	57,73 €

Caractéristiques techniques, Conditionnement, Multiple de vente, Unité de facturation, visuels, Euroclasse, DEEE HT, PU HT en Euros et hors DEEE et Eco-mobilier; donnés à titre indicatif et susceptibles de modifications sans préavis, ils ne nous engageant qu'après confirmation expresse. Les prix unitaires indiqués sont ceux des réseaux COAXEL, REXEL et SCT, ils ne s'appliquent pas pour le réseau ESPACE ELEC. ✔ Produit stocké

Pour plus d'informations, consultez votre agence habituelle ou connectez-vous sur notre site internet rexel.fr - N.C.=nous consulter.

FTTH

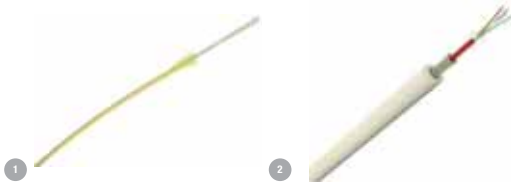

Référence	Désignation	type de fibre	Mult. vente	Unit. fact.	DEEE HT	P.U. HT
1 GGMF02B66S7LST	2FO G657A2 LIBRE ARAMIDE ZH	monomode 9/125	1	M.	-	0,60 €
1 GGMF04B66S7LST	4FO G657A2 LIBRE ARAMIDE ZH	monomode 9/125	1	M.	-	0,93 €
2 GGMF2EM66S7ST	2FO G657A2 ABONNE LSOH DCA	monomode 9/125	1	M.	-	0,74 €
2 GGMF4EM66S7ST	4FO G657A2 ABONNE LSOH DCA	monomode 9/125	1	M.	-	0,86 €

FTTH - COLONNE MONTANTE

Référence	Désignation	type de fibre	Mult. vente	Unit. fact.	DEEE HT	P.U. HT
GGMF12R66A2ST	12FO RISER G657A2 6F/TUB ZH DCA	monomode 9/125	1	M.	-	2,19 €
GGMF24R66A2ST	24FO RISER G657A2 6F/TUB ZH DCA	monomode 9/125	1	M.	-	2,97 €
GGMF48R66A2ST	48FO RISER G657A2 6F/TUB ZH DCA	monomode 9/125	1	M.	-	4,58 €

FTTH - ABONNÉ PRÉ-CONNECTORISÉ



Référence	Désignation	type de fibre	Mult. vente	Unit. fact.	DEEE HT	P.U. HT
3 GGMDT101F20M	DTIO 4FO + 1 FO G657 SCAPC 20M	monomode 9/125	1	P.	-	44,71 €
3 GGMDT101F30M	DTIO 4FO + 1 FO G657 SCAPC 30M	monomode 9/125	1	P.	-	49,25 €
3 GGMDT101F40M	DTIO 4FO + 1 FO G657 SCAPC 40M	monomode 9/125	1	P.	-	54,05 €
3 GGMDT102F20M	DTIO 4FO + 2 FO G657 SCAPC 20M	monomode 9/125	1	P.	-	N.C
3 GGMDT102F30M	DTIO 4FO + 2 FO G657 SCAPC 30M	monomode 9/125	1	P.	-	55,47 €
3 GGMDT102F40M	DTIO 4FO + 2 FO G657 SCAPC 40M	monomode 9/125	1	P.	-	63,29 €
3 GGMDT104F20M	DTIO 4FO + 4 FO G657 SCAPC 20M	monomode 9/125	1	P.	-	63,03 €
3 GGMDT104F30M	DTIO 4FO + 4 FO G657 SCAPC 30M	monomode 9/125	1	P.	-	69,28 €
3 GGMDT104F40M	DTIO 4FO + 4 FO G657 SCAPC 40M	monomode 9/125	1	P.	-	76,58 €

FTTH - BOITIER



Référence	Désignation	Mult. vente	Unit. fact.	DEEE HT	P.U. HT
4 GGMPRI48RACK7	PRI 48 RAC SC/APC + CASSETTES Coffret de pied d'immeuble équipé 48 raccords SC/APC + cassettes	1	P.	-	302,98 €
5 GGM24FLOORBOX	24FO BOITIER ETAGE + K7 FUSION	1	P.	-	37,80 €

FTTH - OUTIL



Référence	Désignation	Mult. vente	Unit. fact.	DEEE HT	P.U. HT
6 GGMRISERTOOL	OUTIL OUVERTURE CABLE RISER	1	P.	-	258,04 €

Caractéristiques techniques, Conditionnement, Multiple de vente, Unité de facturation, visuels, Euroclasse, DEEE HT, PU HT en Euros et hors DEEE et Eco-mobilier; donnés à titre indicatif et susceptibles de modifications sans préavis, ils ne nous engageant qu'après confirmation expresse. Les prix unitaires indiqués sont ceux des réseaux COAXEL, REXEL et SCT, ils ne s'appliquent pas pour le réseau ESPACE ELEC. Pour plus d'informations, consultez votre agence habituelle ou connectez-vous sur notre site internet rexel.fr - N.C-nous consulter.

✓ Produit stocké

DÉVIDOIRS ET DÉROULEURS



rexel.fr 100% connecté avec votre métier



Devis en ligne



Paniers favoris



Commande rapide



Commande avant 18h = livraison le lendemain



Click & Collect



Suivi de commandes visuel

ÉQUIPEMENTS

MOBIWAY



NOUVEAUTE : MOBIWAY, un touret innovant avec son système unique de transport et de déroulage (à manipuler suivant les normes et règles d'utilisations en vigueur). Disponible en R2V DISTINGO™ et ALSECURE™ CR1-C1.

Le câble U-1000 R2V DISTINGO™ MOBIWAY pour les sections du 1,5 et 2,5 mm² et de 3 à 5 conducteurs, a été conçu pour faciliter le travail au quotidien des utilisateurs. DISTINGO™ MOBIWAY intègre deux améliorations majeures pleines d'avantages.

Marquage métrique :

- Lecture immédiate de la longueur restante.
- Meilleure gestion des stocks.
- Maîtrise des quantités consommées.

Repérage couleur :

- Un repérage visuel immédiat de la section.
- Une fiabilité lors de la pose.
- Un stockage facile et clair.



FILS ET CÂBLES

Référence	Désignation	matériau conducteur	section nominale du conducteur (mm ²)	nombre de conducteurs	Classe de réaction au feu selon EN 13501-6	Mult. vente	Unit. fact.	DEEE HT	P.U. HT
✓ FILMOBIWAYFLASQUES	FLASQUES POUR TRANSPORT ET DEROULAGE MOBIWAY					1	P.	-	N.C
✓ FILR2V361,5T300MOBINXS	R2V CU 3G1,5 T300M DISTINGO MOBIWAY	cuivre	1.5	3	Eco	300	M.	-	1,60 €
✓ FILR2V362,5 T250MOBINXS	R2V CU 3G2,5 T250M DISTINGO MOBIWAY	cuivre	2.5	3	Eco	250	M.	-	2,48 €
✓ FILR2V461,5T250MOBINXS	R2V CU 4G1,5 T250M DISTINGO MOBIWAY	cuivre	1.5	4		250	M.	-	2,28 €
✓ FILR2V561,5T200MOBINXS	R2V CU 5G1,5 T200M DISTINGO MOBIWAY	cuivre	1.5	5	Eco	200	M.	-	2,66 €
✓ FILR2V562,5 T150MOBINXS	R2V CU 5G2,5 T150M DISTINGO MOBIWAY	cuivre	2.5	5	Eco	150	M.	-	4,07 €
✓ FILCR1C12X1,5T300MOBINXS	CR1-C1 2X1,5 T300M ALSECURE MOBIWAY	cuivre	1.5	2		300	M.	-	1,75 €
✓ FILCR1C1TEL1PT500MOBINXS	CR1-C1 TEL 1P 0.9 T500M ALSECURE MOBIWAY	cuivre	0.9	1P		1	M.	-	1,79 €

N'ROLL



Dérouleur portable rechargeable N'Roll. Appareil en ABS résistant à une charge de 40kg, il permet de transporter 20kg de câble en toute facilité grâce à ses roulettes et sa poignée rétractable. Permettant de dérouler vos couronnes afin de gagner du temps, il est économique en réduisant la longueur de vos chutes (chargement jusqu'à 300 mètres de câble).

Référence	Désignation	matériau conducteur	section nominale du conducteur (mm ²)	nombre de conducteurs	diamètre externe approx. (mm)	Kg/m	Classe de réaction au feu selon EN 13501-6	Mult. vente	Unit. fact.	DEEE HT	P.U. HT
✓ FILNROLLVIDE	Dérouleur N'roll vide avec touret							1	P.	-	177,70 €
FILR2V361,5C150EVOONROLL	N'ROLL EVO R2V 3G1,5 C150	cuivre	1.5	3	11	150	Eco	1	P.	-	440,45 €
FIL3H07VU1,5C200NROLL	N'ROLL EASYFIL 3H07V-U 1,5 C200M	cuivre	1.5	3	6.12	64	Eco	1	P.	-	436,42 €
FILR2V362,5C125EVOONROLL	N'ROLL EVO R2V 3G2,5 C125	cuivre	2.5	3	12.5	195	Eco	1	P.	-	509,08 €
FIL3H07VU2,5C150NROLL	N'ROLL EASYFIL 3H07V-U 2,5 C150M	cuivre	2.5	3	6.92	104	Eco	1	P.	-	477,63 €
FIL3HRV6C75NROLL	N'ROLL EASYFIL 3H07V-U 6 C75M	cuivre	6	3	9.48	229	Eco	1	P.	-	645,56 €

Caractéristiques techniques, Conditionnement, Multiple de vente, Unité de facturation, visuels, Euroclasse, DEEE HT, PU HT en Euros et hors DEEE et Eco-mobilier; donnés à titre indicatif et susceptibles de modifications sans préavis. ✓ Produit stocké
 ils ne nous engageant qu'après confirmation expresse. Les prix unitaires indiqués sont ceux des réseaux COAXEL, REXEL et SCT, ils ne s'appliquent pas pour le réseau ESPACE ELEC.
 Pour plus d'informations, consultez votre agence habituelle ou connectez-vous sur notre site internet rexel.fr - N.C-nous consulter.

ÉQUIPEMENTS



Référence	Désignation	capacité de charge (kg)	diamètre max. de l'enrouleur de câble (mm)	largeur max. de l'enrouleur de câble (mm)	Mult. vente	Unit. fact.	DEEE HT	P.U. HT
✓ 1 BIZ700282	Dériveur de couronnes de câble et de gaine BIZ'ROLL maximum 80 kg	80	250		1	P.	-	882,22 €
✓ 2 BIZ700275	Dériveur de tourets de câble pliant maximum 150 kg Encombrement minimal. Dimensions : 564 x 500 x 82 mm	150	1050	530	1	P.	-	N.C
✓ 3 BIZ700208	Dériveur de tourets de câble monobloc maximum 150 kg	150	1050		1	P.	-	528,45 €
✓ 4 BIZ700207	Dériveur de tourets de câble sabot maximum 300 kg Dimensions dérouleur fermé (mm) : L 575 x l 110 x h 150. Pliage à l'anglaise permettant une meilleure rotation du touret. Compact pour un transport facilité.	300	1030		1	P.	-	621,04 €
✓ 5 BIZ700848	Dériveur de tourets de câble monobloc maximum 300 kg	300	1200	565	1	P.	-	535,74 €

ÉQUIPEMENTS

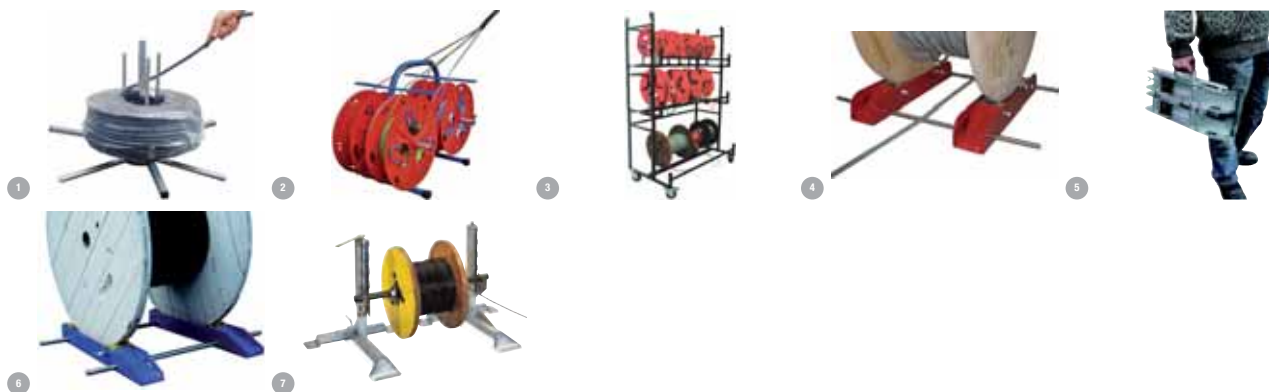

Référence	Désignation	capacité de charge (kg)	diamètre max. de l'enrouleur de câble (mm)	largeur max. de l'enrouleur de câble (mm)	diamètre interne max. de couronne de câble (mm)	Mult. vente	Unit. fact.	DEEE HT	P.U. HT
✓ 1 CQSE3500750	SATELLITE : dérouleur démontable pour couronne de câble ou de gaine, D= maxi 750m Entièrement démontable et livré dans une sacoche à bandoulière. Très robuste (acier zingué)	80			140	1	P.	-	379,44 €
✓ 2 CQSE3500333	QUAD : dévidoir portatif pour couronnes de fils, livré avec 4 bobines à sandows Système de freinage sur chaque bobine Convient pour 1,5°, 2,5°, et 6° en 100 mètres Existe aussi avec 6 bobines sous la référence E3500777		300	100		1	P.	-	329,63 €
3 CQSE3090MIXM	BOBI-MIXTE : distributeur mixte pour les bobines et les couronnes - 3 niveaux - Autres modèles disponibles, vendu aussi étage par étage					1	P.	-	2 918,37 €
✓ 4 CQSE3004160	Dériveur PRIM0160, pour touret poids maxi 160 kg, diamètre 200 à 700 mm. Poids maxi du touret : 160kg, diamètre du touret compris entre 200 et 700mm, largeur maxi 580 mm Avec deux barres de stabilisation, réglable en largeur	160	200 à 700			1	P.	-	259,90 €
5 CQSEC200	Dériveur-mallette COMPACT 200, pour touret poids maxi 200kg, D= 200 à 700 mm - Réglable (pour tourets jusqu'à 200kg, Ø de 200 à 700mm, largeur maxi 580mm) Repliable en "attaché-case"	200	200 à 700			1	P.	-	482,79 €
✓ 6 CQSE3004150	Dériveur réglable et démontable STG1500 pour touret poids maxi 1500 kg. Pour touret poids maxi 1.500 kg, diamètre 500 à 1400 mm largeur maxi 950 mm Existe aussi en 2.500kg sous la référence E3004250	1500	500 à 1400			1	P.	-	789,64 €
✓ 7 CQINSM1200	Chandelles à vis sans fin SM12, pour touret poids maxi 1600 kg, D= 600 à 1800mm La paire + axe Ø48mm - Si utilisation devant machine enrouleuse, fixation au sol obligatoire Existe aussi en 6.000kg sous la référence EAX6000	1600	600 à 1800		600	1	P.	-	2 401,14 €
CQSE3350010	Métreuse M3-M à main - Pour diamètre maxi 22 mm - Modèle portable avec poignée, compteur en dm mesurant jusqu'à 9999,9m					1	P.	-	319,70 €
CQSE3500900	NOVOQUAD : chariot-dériveur pour couronnes de fils, livré avec 9 bobines Avec roulettes, convient pour 1,5°, 2,5°, et 6° en 100 mètres		300			1	P.	-	623,04 €
✓ CQSEL150	Dériveur LIGHT150, pour touret poids maxi 150kg, diamètre 150 à 700 mm, Barre ronde pour le porter facilement Existe aussi en capacité 300kg (seulement 11kg) sous la référence EL300		700			1	P.	-	397,24 €

Caractéristiques techniques, Conditionnement, Multiple de vente, Unité de facturation, visuels, Euroclasse, DEEE HT, PU HT en Euros et hors DEEE et Eco-mobilier; donnés à titre indicatif et susceptibles de modifications sans préavis, ils ne nous engagent qu'après confirmation expresse. Les prix unitaires indiqués sont ceux des réseaux COAXEL, REXEL et SCT, ils ne s'appliquent pas pour le réseau ESPACE ELEC.

✓ Produit stocké

Pour plus d'informations, consultez votre agence habituelle ou connectez-vous sur notre site internet www.rexel.fr - N.C-nous consulter.

CÂBLES
COURANTS FAIBLES

CÂBLES
DOMOTIQUES GTB

CÂBLES DE RÉSEAUX
CUIVRE

FIBRE OPTIQUE

DÉVIDOIRS
ET DÉROULEURS



Vous êtes tout terrain ? Nous aussi.

Téléchargez l'application Esabora et consultez en temps réel vos devis, ainsi que les factures de vos clients, en quelques clics !

Partout. Tout le temps.



 **ESABORA Mobile** Découvrez nos offres à partir de 49€ HT/mois

 **ESABORA**



Pour plus d'informations, consultez notre site : www.esabora-digital-services.com



CONDUITS ET CANALISATIONS

	CHEMIN DE CÂBLES	P. 68
	CONDUITS RONDS ET PRÉFILÉS	P. 92
	BACS D'ENCASTREMENT	P. 112
	GAINES TECHNIQUE DU LOGEMENT	P. 116
	MOULURES ET PLINTHES	P. 122
	GOULOTTES PVC	P. 141
	ÉQUIPEMENTS POUR BUREAUX	P. 164
	PROTÈGES CÂBLES PERSONNES ET VÉHICULES	P. 176
	SOLUTIONS PRÉFABRIQUÉES ET PRÉCÂBLAGE RAPIDE	P. 178

ZnAl

CHEMIN DE CÂBLE ZINC ALUMINIUM

- **Très haute résistance à la corrosion :** Environnements salins et ammoniacaux
- **Système éco-conçu**
- **Gamme innovante et complète**
- **Portée 2 mètres**

Cablofil Zinc Aluminium : La nouvelle solution complète et eco-conçue pour atmosphères corrosives

Bâtiments tertiaires
en zones côtières
Classe C4

Son revêtement auto-cicatrisant, sans aspérité suite au traitement à chaud offre une haute résistance à la corrosion (Classe 8) - et une tenue au brouillard salin du système = 850h (une tenue au brouillard salin neutre jusqu'à 2500h pour les longueurs seules) sans risque d'abîmer les câbles selon EN ISO 9227.

Un système complet (profilés ht 30/54/105 mm lg 50 à 600 mm, supports, et visserie), facilement identifiable, conçu de manière écologique et dont l'impact écologique est très inférieur à celui du GC.

Installations photovoltaïques
Classe C3

Une gamme idéale pour les bâtiments tertiaires en zones côtières sans projection d'eau de mer (C4), comme les Hôtels, Entrepôts, Industries, Commerces et bureaux, et les installations photovoltaïques (C3), certifiée IEC 61537, DIN 4101-12 pour la résistance au feu (E90) et UL.

SOLUTIONS DE TRANSPORT DE L'ÉNERGIE
POUR LES INFRASTRUCTURES ET LES BÂTIMENTS PROFESSIONNELS

 **legrand**®

CABLE MANAGEMENT

FAS 
FAST ASSEMBLING SYSTEM

**L'INNOVATION
QUI VOUS FAIT
GAGNER
DU TEMPS !**



FAS : fast Assembling System est un système innovant s'appliquant à toutes les situations avec une efficacité garantie par 39 brevets actifs pour vous faire gagner du temps dans toutes les phases de vos chantiers.

Plus d'information sur :

www.legrandcablemanagement.fr



FASCLIC AUTO FABRIQUÉ EN FRANCE

LE CHEMIN DE CÂBLES PRÉ-ÉCLISSÉ

- montage rapide sans vis, ni écrou
- fonction guide pour l'alignement des longueurs
- excellente continuité électrique
- portée de 2 mètres
- en stock dans la distribution

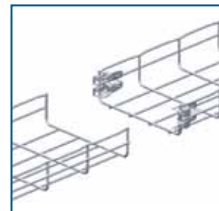

FASTRUT

L'ARRIMAGE DU CHEMIN DE CÂBLES SUR SON RAIL 41 OU 21

- montage rapide sans vis, ni écrou
- en stock dans la distribution



FASLOCK

L'ACCESSOIRE POUR LA RÉALISATION DE COURBES

- silhouette non agressive pour les câbles
- angles de 90° respectés avec précision
- bon guidage des fils
- en stock dans la distribution



KIT IBP

KIT PRÊT-À-POSER POUR DÉRIVATION

- kit prêt-à-poser pour réaliser une dérivation comprenant une boîte Plexo® Legrand
- livré avec son interface fil ou tôle, fixation par 1/4 de tour (sur le cdc fil)



CONSOLES CB

GAMME COMPLÈTE DE CONSOLES COMPACTES

- compatible fil et tôle sans outil pour fixation murale
- compatible avec tous les environnements et l'ensemble des cdc
- hauteur de platine de tête faible optimisée
- gain d'espace dans les faux plafonds ou sur pendants



CHEMIN DE CÂBLES

CHEMIN DE CÂBLES FIL ET ACCESSOIRES LEGRAND CABLE MANAGEMENT



FASCLIC AUTO

Bord sécurité cablofil électrozingué pré-éclissé automatique hauteur 54mm.
Chemin de câbles AUTOMATIQUE, montage rapide et SANS OUTIL.



Référence	Désignation	largeur (mm)	hauteur (mm)	longueur (mm)	matériau	traitement de la surface	Mult. vente	Unit. fact.	DEEE HT	P.U. HT
✓ CAF082061	CF 54/50 BS P-ECL FASCLIC AUTO EZ	50	54	3000	acier	galvanisé/électrogalvanisé	3	M.	-	26,77 €
✓ CAF082071	CF 54/100 BS P-ECL FASCLIC AUTO EZ	100	54	3000	acier	galvanisé/électrogalvanisé	3	M.	-	29,77 €
✓ CAF082081	CF 54/150 BS P-ECL FASCLIC AUTO EZ	150	54	3000	acier	galvanisé/électrogalvanisé	3	M.	-	34,97 €
✓ CAF082091	CF 54/200 BS P-ECL FASCLIC AUTO EZ	200	54	3000	acier	galvanisé/électrogalvanisé	3	M.	-	40,63 €
✓ CAF082101	CF 54/300 BS P-ECL FASCLIC AUTO EZ	300	54	3000	acier	galvanisé/électrogalvanisé	3	M.	-	52,66 €
✓ CAF082201	CF 54/400 BS P-ECL FASCLIC AUTO EZ	400	54	3000	acier	galvanisé/électrogalvanisé	3	M.	-	69,22 €



CF30

Bord sécurité cablofil électrozingué hauteur 30mm.



Référence	Désignation	largeur (mm)	hauteur (mm)	longueur (mm)	matériau	traitement de la surface	Mult. vente	Unit. fact.	DEEE HT	P.U. HT
✓ CAF000011	CF 30/50 BD EZ	50	30	3000	acier	galvanisé/électrogalvanisé	3	M.	-	18,03 €
✓ CAF000021	CF 30/100 BS EZ	100	30	3000	acier	galvanisé/électrogalvanisé	3	M.	-	21,30 €
✓ CAF000031	CF 30/150 BS EZ	150	30	3000	acier	galvanisé/électrogalvanisé	3	M.	-	24,83 €
✓ CAF000041	CF 30/200 BS EZ	200	30	3000	acier	galvanisé/électrogalvanisé	3	M.	-	29,48 €
✓ CAF000051	CF 30/300 BS EZ	300	30	3000	acier	galvanisé/électrogalvanisé	3	M.	-	41,03 €



CF54

Bord sécurité cablofil électrozingué hauteur 54mm.



Référence	Désignation	largeur (mm)	hauteur (mm)	longueur (mm)	matériau	traitement de la surface	Mult. vente	Unit. fact.	DEEE HT	P.U. HT
✓ CAF000061	CF 54/50 BS EZ	50	54	3000	acier	galvanisé/électrogalvanisé	3	M.	-	21,34 €
✓ CAF000071	CF 54/100 BS EZ	100	54	3000	acier	galvanisé/électrogalvanisé	3	M.	-	24,52 €
✓ CAF000081	CF 54/150 BS EZ	150	54	3000	acier	galvanisé/électrogalvanisé	3	M.	-	29,97 €
✓ CAF000091	CF 54/200 BS EZ	200	54	3000	acier	galvanisé/électrogalvanisé	3	M.	-	35,92 €
✓ CAF000101	CF 54/300 BS EZ	300	54	3000	acier	galvanisé/électrogalvanisé	3	M.	-	48,59 €
✓ CAF000201	CF 54/400 BS EZ	400	54	3000	acier	galvanisé/électrogalvanisé	3	M.	-	66,00 €

Caractéristiques techniques, Conditionnement, Multiple de vente, Unité de facturation, visuels, Euroclasse, DEEE HT, PU HT en Euros et hors DEEE et Eco-mobilier; donnés à titre indicatif et susceptibles de modifications sans préavis, ils ne nous engageant qu'après confirmation expresse. Les prix unitaires indiqués sont ceux des réseaux COAXEL, REXEL et SCT, ils ne s'appliquent pas pour le réseau ESPACE ELEC. Pour plus d'informations, consultez votre agence habituelle ou connectez-vous sur notre site internet rexel.fr - N.C-nous consulter.

✓ Produit stocké

ACCESSOIRES CHEMIN DE CÂBLES FIL - COUVERCLES ET CLIPS



Référence	Désignation	largeur de couvercle (mm)	hauteur (mm)	longueur (mm)	matériau	traitement de la surface	Mult. vente	Unit. fact.	DEEE HT	P.U. HT
✓ 1 CAF646010	COUV FIL CP050 2M GS	50	20	2000	acier	galvanisé en continu	2	M.	-	20,95 €
✓ 1 CAF646020	COUV FIL CP100 2M GS	100	20	2000	acier	galvanisé en continu	2	M.	-	26,35 €
✓ 1 CAF646030	COUV FIL CP150 2M GS	150	20	2000	acier	galvanisé en continu	2	M.	-	32,50 €
✓ 1 CAF646040	COUV FIL CP200 2M GS	200	20	2000	acier	galvanisé en continu	2	M.	-	38,59 €
✓ 1 CAF646050	COUV FIL CP300 2M GS	300	20	2000	acier	galvanisé en continu	2	M.	-	50,04 €
✓ 1 CAF646060	COUV FIL CP400 2M GS	400	20	2000	acier	galvanisé en continu	2	M.	-	73,43 €
✓ 2 CAF646200	BTE 25 CLIP F02 COUV CP GS				acier	galvanisé en continu	25	P.	-	2,23 €

ACCESSOIRES CHEMIN DE CÂBLES FIL - ECLISSE



Référence	Désignation	hauteur (mm)	longueur (mm)	matériau	traitement de la surface	Mult. vente	Unit. fact.	DEEE HT	P.U. HT
✓ 3 CAF550241	ECLISSE RAPIDE EDRN EZ (pour le chemin de câble Bord sécurité Cablofil)	15	250	acier	galvanisé/électro galvanisé	1	P.	-	10,86 €

ACCESSOIRES CHEMIN DE CÂBLES FIL - MISE A LA TERRE



Référence	Désignation	Mult. vente	Unit. fact.	DEEE HT	P.U. HT
✓ 4 CAF585327	GRIF LIAISON EQUIPOTENT	1	P.	-	14,34 €

ACCESSOIRES CHEMIN DE CÂBLES FIL - ACCESSOIRE



Référence	Désignation	longueur (mm)	matériau	traitement de la surface	Mult. vente	Unit. fact.	DEEE HT	P.U. HT
✓ 5 CAF558340	SAC 25 ECLISSE FASLOCK S GS	24,4	acier	galvanisé/électro galvanisé	1	P.	-	4,21 €

Caractéristiques techniques, Conditionnement, Multiple de vente, Unité de facturation, visuels, Euroclasse, DEEE HT, PU HT en Euros et hors DEEE et Eco-mobilier; donnés à titre indicatif et susceptibles de modifications sans préavis, ils ne nous engageant qu'après confirmation expresse. Les prix unitaires indiqués sont ceux des réseaux COAXEL, REXEL et SCT, ils ne s'appliquent pas pour le réseau ESPACE ELEC. Pour plus d'informations, consultez votre agence habituelle ou connectez-vous sur notre site internet rexel.fr - N.C-nous consulter.

✓ Produit stocké

CHEMIN DE CÂBLES

CHEMIN DE CÂBLES TÔLE ET ACCESSOIRES LEGRAND CABLE MANAGEMENT



P31 - STANDARD PERFORÉ

Bord sécurité TP25 et TP50 tôle perforée hauteurs 25mm ou 50mm.



1

Référence	Désignation	largeur (mm)	hauteur (mm)	longueur (mm)	matériau	traitement de la surface	Mult. vente	Unit. fact.	DEEE HT	P.U. HT
✓ 1 CAF340044	DALLE P31 TP25 50 GS	50	25	3000	acier	galvanisé en continu	3	M.	-	16,34 €
✓ 1 CAF340046	DALLE P31 TP25 100 GS	100	25	3000	acier	galvanisé en continu	3	M.	-	21,51 €
✓ 1 CAF340047	DALLE P31 TP25 150 GS	150	25	3000	acier	galvanisé en continu	3	M.	-	29,75 €
✓ 1 CAF340052	DALLE P31 TP50 50 GS	50	50	3000	acier	galvanisé en continu	3	M.	-	24,07 €
✓ 1 CAF340053	DALLE P31 TP50 100 GS	100	50	3000	acier	galvanisé en continu	3	M.	-	29,21 €
✓ 1 CAF340054	DALLE P31 TP50 150 GS	150	50	3000	acier	galvanisé en continu	3	M.	-	35,83 €
✓ 1 CAF340055	DALLE P31 TP50 200 GS	200	50	3000	acier	galvanisé en continu	3	M.	-	43,39 €
✓ 1 CAF340056	DALLE P31 TP50 300 GS	300	50	3000	acier	galvanisé en continu	3	M.	-	72,42 €
✓ 1 CAF340057	DALLE P31 TP50 400 GS	400	50	3000	acier	galvanisé en continu	3	M.	-	97,31 €

P31 - PERFORÉ PRÉ ÉCLISSÉ

Bord sécurité PTP50 tôle perforée pré-éclissée hauteur 50mm.



2

Référence	Désignation	largeur (mm)	hauteur (mm)	longueur (mm)	matériau	traitement de la surface	Mult. vente	Unit. fact.	DEEE HT	P.U. HT
✓ 2 CAF711050	DALLE P31 PTP50 50 P-ECL GS	50	50	3000	acier	galvanisé en continu	3	M.	-	31,00 €
✓ 2 CAF711100	DALLE P31 PTP50 100 P-ECL GS	100	50	3000	acier	galvanisé en continu	3	M.	-	35,90 €
✓ 2 CAF711150	DALLE P31 PTP50 150 P-ECL GS	150	50	3000	acier	galvanisé en continu	3	M.	-	42,29 €
✓ 2 CAF711200	DALLE P31 PTP50 200 P-ECL GS	200	50	3000	acier	galvanisé en continu	3	M.	-	49,53 €
✓ 2 CAF711300	DALLE P31 PTP50 300 P-ECL GS	300	50	3000	acier	galvanisé en continu	3	M.	-	77,59 €
✓ 2 CAF711400	DALLE P31 PTP50 400 P-ECL GS	400	50	3000	acier	galvanisé en continu	3	M.	-	101,67 €

P31 - NON PERFORÉE

Bord sécurité TB50 et TB100, goulotte non perforée hauteurs 50mm ou 100mm.



3

4

Référence	Désignation	largeur (mm)	hauteur (mm)	longueur (mm)	matériau	traitement de la surface	Mult. vente	Unit. fact.	DEEE HT	P.U. HT
✓ 3 CAF340020	GOULOTTE P31 TB50 50 GS	50	50	3000	acier	galvanisé en continu	3	M.	-	28,97 €
✓ 3 CAF340021	GOULOTTE P31 TB50 100 GS	100	50	3000	acier	galvanisé en continu	3	M.	-	36,19 €
4 CAF340030	GOULOTTE P31 TB100 100 GS	100	100	3000	acier	galvanisé en continu	3	M.	-	58,47 €
4 CAF340031	GOULOTTE P31 TB100 150 GS	150	100	3000	acier	galvanisé en continu	3	M.	-	65,10 €
4 CAF340032	GOULOTTE P31 TB100 200 GS	200	100	3000	acier	galvanisé en continu	3	M.	-	76,81 €

Caractéristiques techniques, Conditionnement, Multiple de vente, Unité de facturation, visuels, Euroclasse, DEEE HT, PU HT en Euros et hors DEEE et Eco-mobilier; donnés à titre indicatif et susceptibles de modifications sans préavis, ils ne nous engagent qu'après confirmation expresse. Les prix unitaires indiqués sont ceux des réseaux COAXEL, REXEL et SCT, ils ne s'appliquent pas pour le réseau ESPACE ELEC. Pour plus d'informations, consultez votre agence habituelle ou connectez-vous sur notre site internet rexel.fr - N.C-nous consulter.

✓ Produit stocké

P31 - COUVERCLES ET CLIPS



5

Référence	Désignation	largeur (mm)	hauteur (mm)	longueur (mm)	matériau	traitement de la surface	Mult. vente	Unit. fact.	DEEE HT	P.U. HT
✓ 5 CAF340189	COUVERCLE P31 CO 50 3M GS	50	5	3000	acier galvanisé	galvanisé en continu	3	M.	-	15,19 €
✓ 5 CAF340191	COUVERCLE P31 CO 100 3M GS	100	5	3000	acier	galvanisé en continu	3	M.	-	20,64 €
✓ 5 CAF340192	COUVERCLE P31 CO 150 3M GS	150	5	3000	acier	galvanisé en continu	3	M.	-	28,08 €
✓ 5 CAF340193	COUVERCLE P31 CO 200 3M GS	200	5	3000	acier	galvanisé en continu	3	M.	-	33,03 €
✓ 5 CAF340194	COUVERCLE P31 CO 300 3M GS	300	5	3000	acier	galvanisé en continu	3	M.	-	56,17 €
✓ 5 CAF340195	COUVERCLE P31 CO 400 3M GS	400	5	3000	acier	galvanisé en continu	3	M.	-	88,16 €
✓ CAF341709	CLIP P31 CFC POUR COUVERCLE IN304L				acier	autre	50	P.	-	5,62 €

P31 - ECLISSES



6

7

Référence	Désignation	largeur (mm)	hauteur (mm)	longueur (mm)	matériau	traitement de la surface	Mult. vente	Unit. fact.	DEEE HT	P.U. HT
✓ CAF341212	ECLISSE CORNIERE P31 EC25 GS	23		180	acier galvanisé	galvanisé en continu	1	P.	-	8,94 €
✓ CAF341214	ECLISSE CORNIERE P31 ECS0 GS	46		180	acier	galvanisé en continu	1	P.	-	10,22 €
✓ CAF341213	ECLISSE PLATE P31 EP50-60 GS	46		180	acier	galvanisé en continu	1	P.	-	6,27 €
✓ 6 CAF341224	ECLISSE DERIVATION UNIVERSELLE P31 EDU H50 GS		52	300	acier	galvanisé en continu	1	P.	-	10,10 €
✓ 7 CAF341763	ECLISSE P31 ECLIC H50 GS	47	19	200	acier	galvanisé en continu	1	P.	-	10,07 €
✓ CAF341219	ECLISSE RAPIDE P31 ERS0-60 GS	40		180	acier galvanisé	galvanisé en continu	1	P.	-	10,00 €
✓ CAF341216	ECLISSE PLATE P31 EP75-100 GS	73		180	acier	galvanisé en continu	1	P.	-	7,65 €

P31 - CLIP DE FIXATION RAPIDE



8

Référence	Désignation	matériau	traitement de la surface	Mult. vente	Unit. fact.	DEEE HT	P.U. HT
✓ 8 CAF349252	CLIP P31 BFC POUR CONSOLE INOX Pour fixation P31 sur console sans boulonner, fixation MULTICLIP	acier	autre	50	P.	-	1,13 €

Caractéristiques techniques, Conditionnement, Multiple de vente, Unité de facturation, visuels, Euroclasse, DEEE HT, PU HT en Euros et hors DEEE et Eco-mobilier; donnés à titre indicatif et susceptibles de modifications sans préavis, ils ne nous engagent qu'après confirmation expresse. Les prix unitaires indiqués sont ceux des réseaux COAXEL, REXEL et SCT, ils ne s'appliquent pas pour le réseau ESPACE ELEC. Pour plus d'informations, consultez votre agence habituelle ou connectez-vous sur notre site internet rexel.fr - N.C-nous consulter.

✓ Produit stocké

CHEMIN DE CÂBLES

SUPPORTAGE LEGRAND CABLE MANAGEMENT

FIL & TÔLE - CONSOLES FIXATIONS MURALES ET PLAFONDS



CONDUITS ET CANALISATIONS

Référence	Désignation	largeur (mm)	hauteur (mm)	longueur (mm)	matériau	traitement de la surface	Mult. vente	Unit. fact.	DEEE HT	P.U. HT
1 CAF350800	CONSOLE COMPACT CB50 GS	40,9	71,4	80,7	acier	galvanisé en continu	1	P.	-	9,73 €
1 CAF350810	CONSOLE COMPACT CB100 GS	40,9	71,4	130,7	acier	galvanisé en continu	1	P.	-	11,57 €
1 CAF350820	CONSOLE COMPACT CB150 GS	40,9	74,8	180,70	acier	galvanisé en continu	1	P.	-	14,67 €
1 CAF350830	CONSOLE COMPACT CB200 GS	40,9	74,8	230,7	acier	galvanisé en continu	1	P.	-	15,81 €
1 CAF350840	CONSOLE COMPACT CB300 GS	41,6	88,4	334,7	acier	galvanisé en continu	1	P.	-	22,29 €
1 CAF350850	CONSOLE COMPACT CB400 GS	41,6	102	434,7	acier	galvanisé en continu	1	P.	-	33,93 €
2 CAF002700	CONSOLE CS 100 GS	51	95	170	acier	galvanisé en continu	1	P.	-	12,38 €
2 CAF002710	CONSOLE CS 200 GS	51	99	260	acier	galvanisé en continu	1	P.	-	19,63 €
2 CAF002720	CONSOLE CS 300 GS	51	100	360	acier	galvanisé en continu	1	P.	-	26,18 €
3 CAF002730	PENDARD CS 400 GS	51	100	445	acier	galvanisé en continu	1	P.	-	31,02 €
4 CAF002760	CONSOLE CS C100 GS	51	150	153	acier	galvanisé en continu	1	P.	-	31,90 €
4 CAF002770	CONSOLE CS C200 GS	51	150	245	acier	galvanisé en continu	1	P.	-	43,73 €
4 CAF002780	CONSOLE CS C300 GS	51	150	345	acier	galvanisé en continu	1	P.	-	51,86 €
5 CAF012760	CONSOLE CS CC100 GS	51	150	145	acier	galvanisé en continu	1	P.	-	29,50 €
5 CAF012770	CONSOLE CS CC200 GS	51	150	245	acier	galvanisé en continu	1	P.	-	39,92 €
5 CAF012780	CONSOLE CS CC300 GS	51	150	345	acier	galvanisé en continu	1	P.	-	47,36 €
6 CAF522140	CONSOLE CL 150 GS	35	83	167	acier	galvanisé en continu	1	P.	-	11,26 €
6 CAF557280	CONSOLE CL 200 GS	35	83	247	acier	galvanisé en continu	1	P.	-	16,95 €
6 CAF557290	CONSOLE CL 300 GS	35	123	327	acier	galvanisé en continu	1	P.	-	21,05 €
7 CAF557300	CONSOLE EQUERRE 100 GS	30	58	110	acier	galvanisé en continu	1	P.	-	10,66 €
8 CAF595013	CONSOLE 41X41 S 150 GC	45	130	150	acier	galvanisé à chaud	1	P.	-	39,34 €
8 CAF595023	CONSOLE 41X41 S 200 GC	130	45	200	acier	galvanisé à chaud	1	P.	-	42,63 €
8 CAF595033	CONSOLE 41X41 S 300 GC	45	130	300	acier	galvanisé à chaud	1	P.	-	46,97 €
8 CAF595043	CONSOLE 41X41 S 400 GC	45	130	400	acier	galvanisé à chaud	1	P.	-	53,74 €

FIL & TÔLE - RAILS EDF ET R41



Référence	Désignation	largeur (mm)	hauteur (mm)	longueur (mm)	matériau	traitement de la surface	Mult. vente	Unit. fact.	DEEE HT	P.U. HT
9 CAF561020	ECHELLE EDF 3000 GS	48	26	2970	acier	galvanisé en continu	3	M.	-	37,74 €
10 CAF342180	RAIL 41x21-1,5 S 3000 GS	41	21	3000	acier	galvanisé en continu	3	M.	-	28,13 €
10 CAF342183	RAIL 41x21-1,5 S 3000 GC	41	21	3000	acier	galvanisé à chaud	3	M.	-	45,66 €
10 CAF343230	RAIL 41x21-2 S 3000 GS	41	21	3000	acier	galvanisé en continu	3	M.	-	32,90 €
11 CAF343750	RAIL 41x41-2 S 3000 GS	41	41	3000	acier	galvanisé en continu	3	M.	-	44,52 €
11 CAF345200	RAIL 41x41-2,5 S 3000 GS	41	41	3000	acier	galvanisé en continu	3	M.	-	56,46 €
11 CAF345203	RAIL 41x41-2,5 S 3000 GC	41	41	3000	acier	galvanisé à chaud	3	M.	-	78,57 €
12 CAF343930	RAIL 41x41-2 SP 3000 GS	41	41	3000	acier	galvanisé en continu	3	M.	-	49,03 €

Caractéristiques techniques, Conditionnement, Multiple de vente, Unité de facturation, visuels, Euroclasse, DEEE HT, PU HT en Euros et hors DEEE et Eco-mobilier; donnés à titre indicatif et susceptibles de modifications sans préavis, ils ne nous engagent qu'après confirmation expresse. Les prix unitaires indiqués sont ceux des réseaux COAXEL, REXEL et SCT, ils ne s'appliquent pas pour le réseau ESPACE ELEC. ✔ Produit stocké

Pour plus d'informations, consultez votre agence habituelle ou connectez-vous sur notre site internet rexel.fr - N.C-nous consulter.

FIL & TÔLE - FIXATION PLAFOND POUR RAIL EDF

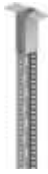

13

Référence	Désignation	matériau	traitement de la surface	Mult. vente	Unit. fact.	DEEE HT	P.U. HT
✓ 13 CAF561080	PLAT MONDB ENCLIQ EDF GS	acier	galvanisé en continu	1	P.	-	41,02 €

FIL - CONSOLES CSN, FIXATION RAPIDE SANS VISSERIE



Référence	Désignation	largeur (mm)	hauteur (mm)	longueur (mm)	matériau	traitement de la surface	Mult. vente	Unit. fact.	DEEE HT	P.U. HT
✓ 1 CAF556100	CONSOLE CSN 100 GS	32	170	178	acier	galvanisé en continu	1	P.	-	13,30 €
✓ 1 CAF556110	CONSOLE CSN 150 GS	32	170	228	acier	galvanisé en continu	1	P.	-	16,95 €
✓ 1 CAF556120	CONSOLE CSN 200 GS	32	170	278	acier	galvanisé en continu	1	P.	-	21,43 €
✓ 1 CAF556130	CONSOLE CSN 300 GS	67	170	378	acier	galvanisé en continu	1	P.	-	30,74 €
✓ 1 CAF556140	CONSOLE CSN 400 GS	67	170	478	acier	galvanisé en continu	1	P.	-	45,93 €
✓ 2 CAF556300	CONSOLE CSNC 100 GS	100	210	478	acier	galvanisé en continu	1	P.	-	34,98 €
✓ 2 CAF556310	CONSOLE CSNC 150 GS	210	51	228,5	acier	galvanisé en continu	1	P.	-	37,32 €
✓ 2 CAF556320	CONSOLE CSNC 200 GS	200	210	278	acier	galvanisé en continu	1	P.	-	38,80 €
✓ 2 CAF556330	CONSOLE CSNC 300 GS	300	210	378	acier	galvanisé en continu	1	P.	-	52,46 €

FIL - RAIL CSN, FIXATION RAPIDE SANS VISSERIE



3

Référence	Désignation	largeur (mm)	hauteur (mm)	longueur (mm)	matériau	traitement de la surface	forme de profilé	Mult. vente	Unit. fact.	DEEE HT	P.U. HT
✓ 3 CAF013030	RAIL CSN 3000 GS	68	25	2994	acier	galvanisé en continu	autre	1	P.	-	125,43 €

FIL - SUPPORTS ET ACCESSOIRES DE FIXATION

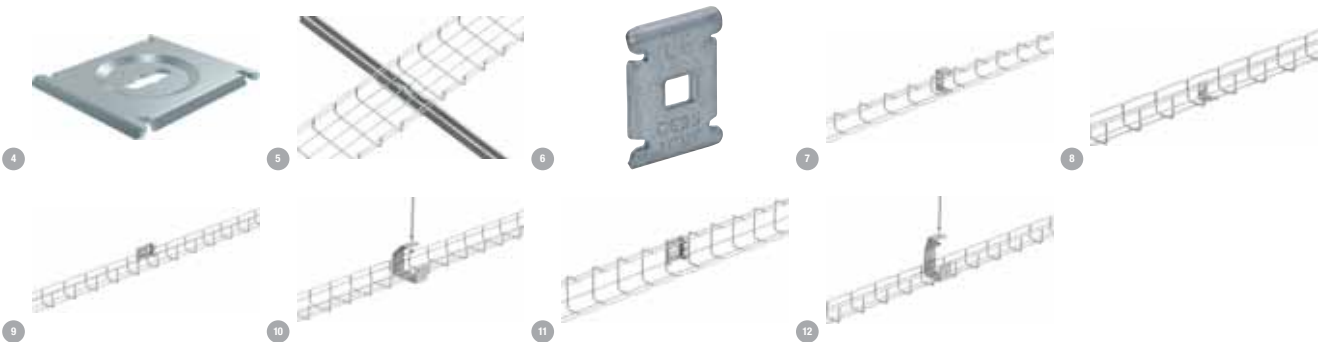

Référence	Désignation	largeur (mm)	hauteur (mm)	longueur (mm)	diamètre (mm)	matériau	traitement de la surface	Mult. vente	Unit. fact.	DEEE HT	P.U. HT
CAF350571	ECLISSE CE25VS ZnMg							1	P.	-	5,19 €
✓ 4 CAF558051	SAC 25 ECLISSE CE40 EZ	50	53	58,5	8,5	acier	galvanisé/électroaluminisé	25	P.	-	2,78 €
✓ 5 CAF599007	SAC 50 ECLISSE FASTRUT DC					acier	autre	1	P.	-	3,80 €
✓ 6 CAF558180	SAC 50 ECLISSE CE35 EZ					acier	galvanisé en continu	1	P.	-	2,06 €
✓ 7 CAF586040	BERCEAU UC 50 GS	35	50	70		acier	galvanisé en continu	1	P.	-	9,42 €
✓ 8 CAF586050	CONSOLE CAT 30 GS	30	36	36		acier	galvanisé en continu	1	P.	-	3,88 €
✓ 9 CAF586060	CONSOLE MURALE CM 50 GS	19	50	101		acier	galvanisé en continu	1	P.	-	6,65 €
✓ 10 CAF586100	SUSPENTE SF100 GS	60	133,8	125	21	acier	galvanisé en continu	1	P.	-	28,00 €
✓ 11 CAF586130	CONSOLE MURALE CM 50 XL GS	19	79	93		acier	galvanisé en continu	1	P.	-	8,49 €
✓ 12 CAF586140	SUSPENTE SF50 GS	50	135	73	21	acier	galvanisé en continu	1	P.	-	18,17 €

Caractéristiques techniques, Conditionnement, Multiple de vente, Unité de facturation, visuels, Euroclasse, DEEE HT, PU HT en Euros et hors DEEE et Eco-mobilier; donnés à titre indicatif et susceptibles de modifications sans préavis, ils ne nous engagent qu'après confirmation expresse. Les prix unitaires indiqués sont ceux des réseaux COAXEL, REXEL et SCT, ils ne s'appliquent pas pour le réseau ESPACE ELEC. Pour plus d'informations, consultez votre agence habituelle ou connectez-vous sur notre site internet rexel.fr - N.C-nous consulter.

✓ Produit stocké

CHEMIN DE CÂBLES

SUPPORTAGE LEGRAND CABLE MANAGEMENT

FIL - KIT BOITE DE DÉRIVATION



Référence	Désignation	matériau	traitement de la surface	Mult. vente	Unit. fact.	DEEE HT	P.U. HT
✓ 13 CAF3S0S37	KIT BOITE PLEXO 80X80 + INTERFACE CDC FIL Pour fixation des boîtes sans outil. Boîte et interface livrés ensemble	plastique	autre	1	P.	-	23,12 €
✓ 14 CAF3S0S38	KIT BOITE PLEXO 105X105 + INTERFACE CDC FIL	plastique	autre	1	P.	-	31,79 €

TÔLE - KIT BOITE DE DÉRIVATION



Référence	Désignation	modèle	type de fixation	matériau	Mult. vente	Unit. fact.	DEEE HT	P.U. HT
1 CAF3S0S47	KIT BOITE PLEXO 80X80 + INTERFACE CDC TOLE Pour fixation des boîtes sans outil. Boîte et interface livrés ensemble	horizontal/vertical	fixation par clic	plastique	1	P.	-	24,50 €
✓ 2 CAF3S0S48	KIT BOITE PLEXO 105X105 + INTERFACE CDC TOLE	horizontal/vertical	fixation par clic	plastique	1	P.	-	34,09 €

CONDUITS ET CANALISATIONS



rexel.fr 100% connecté avec votre métier



Devis en ligne



Paniers favoris



Commande rapide



Commande avant 18h = livraison le lendemain



Click & Collect



Suivi de commandes visuel

Caractéristiques techniques, Conditionnement, Multiple de vente, Unité de facturation, visuels, Euroclasse, DEEE HT, PU HT en Euros et hors DEEE et Eco-mobilier; donnés à titre indicatif et susceptibles de modifications sans préavis. ils ne nous engagent qu'après confirmation expresse. Les prix unitaires indiqués sont ceux des réseaux COAXEL, REXEL et SCT, ils ne s'appliquent pas pour le réseau ESPACE ELEC. Pour plus d'informations, consultez votre agence habituelle ou connectez-vous sur notre site internet rexel.fr - N.C-nous consulter.

✓ Produit stocké



GAGNEZ DU TEMPS AVEC LA GAMME CITO



NX
cito LINE

MTC, FINI LES ÉCLISSES CHEMIN DE CÂBLES FIL AUTOMATIQUE



30 ▶ 105 mm 50 ▶ 600 mm

Disponible en EZ / GC / Inox



MTCE ÉLÉMENT DE RACCORDEMENT AUTOMATIQUE

Vos virages, concaves ou convexes, par simple pliage ou torsion manuels

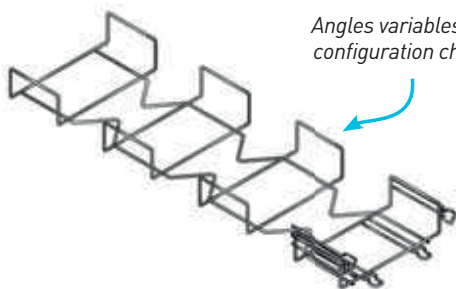

Angles variables selon
configuration chantier

54 mm 100 ▶ 300 mm

Disponible en EZ / GC / Inox

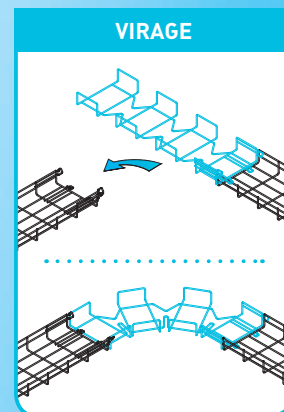
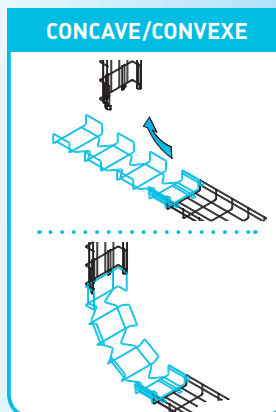

CHEMIN DE CÂBLES

CHEMIN DE CÂBLES FIL ET ACCESSOIRES NIEDAX FRANCE

CITO - CHEMIN DE CÂBLES FIL AUTOMATIQUE CITO H30

NIEDAX
France

Finis les éclisses et les boulons : l'assemblage du CITO est automatique et offre une résistance identique à un éclissage classique.

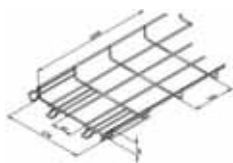

1

Référence	Désignation	largeur (mm)	hauteur (mm)	longueur (mm)	matériau	traitement de la surface	Mult. vente	Unit. fact.	DEEE HT	P.U. HT
✓ 1 NDX711215	Chemin de câbles fil automatique CITO MTC 30x50, EZ	50	30	3000	acier	galvanisé/électro galvanisé	3	M.	-	13,71 €
✓ 1 NDX711222	Chemin de câbles fil automatique CITO MTC 30x100, EZ	100	30	3000	acier	galvanisé/électro galvanisé	3	M.	-	16,99 €
1 NDX711239	Chemin de câbles fil automatique CITO MTC 30x150, EZ	150	30	3000	acier	galvanisé/électro galvanisé	3	M.	-	19,54 €
1 NDX711246	Chemin de câbles fil automatique CITO MTC 30x200, EZ	200	30	3000	acier	galvanisé/électro galvanisé	3	M.	-	22,10 €
1 NDX711253	Chemin de câbles fil automatique CITO MTC 30x300, EZ	300	30	3000	acier	galvanisé/électro galvanisé	3	M.	-	30,48 €

CITO - CHEMIN DE CÂBLES FIL AUTOMATIQUE CITO H54

NIEDAX
France

Finis les éclisses et les boulons : l'assemblage du CITO est automatique et offre une résistance identique à un éclissage classique.

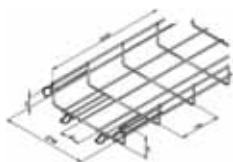

2

Référence	Désignation	largeur (mm)	hauteur (mm)	longueur (mm)	matériau	traitement de la surface	Mult. vente	Unit. fact.	DEEE HT	P.U. HT
✓ 2 NDX711260	Chemin de câbles fil automatique CITO MTC 54x50, EZ	50	50	3000	acier	galvanisé/électro galvanisé	3	M.	-	15,24 €
✓ 2 NDX711277	Chemin de câbles fil automatique CITO MTC 54x100, EZ	100	50	3000	acier	galvanisé/électro galvanisé	3	M.	-	18,38 €
✓ 2 NDX711284	Chemin de câbles fil automatique CITO MTC 54x150, EZ	150	50	3000	acier	galvanisé/électro galvanisé	3	M.	-	21,88 €
✓ 2 NDX711291	Chemin de câbles fil automatique CITO MTC 54x200, EZ	200	50	3000	acier	galvanisé/électro galvanisé	3	M.	-	25,96 €
✓ 2 NDX711314	Chemin de câbles fil automatique CITO MTC 54x300, EZ	300	50	3000	acier	galvanisé/électro galvanisé	3	M.	-	36,68 €
✓ 2 NDX711321	Chemin de câbles fil automatique CITO MTC 54x400, EZ	400	50	3000	acier	galvanisé/électro galvanisé	3	M.	-	50,25 €
✓ 2 NDX711338	Chemin de câbles fil automatique CITO MTC 54x500, EZ	500	50	3000	acier	galvanisé/électro galvanisé	3	M.	-	58,78 €

CITO - ELÉMENT DE RACCORDEMENT AUTOMATIQUE CITO H/V

NIEDAX
France

Livré droit. Simple d'utilisation sans outils, ni boulons et donc plus rapide à installer. Permet de former des dérivations concaves / convexes ou virages par simple torsion manuelle et sans coupe nécessaire.

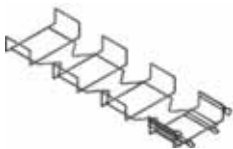

3

Référence	Désignation	largeur (mm)	hauteur (mm)	matériau	traitement de la surface	angle	Mult. vente	Unit. fact.	DEEE HT	P.U. HT
✓ 3 NDX711512	Elément MTCE, gamme CITO FIL, 54x100, EZ. Virage, concave, convexe par pliage.	100	54	acier	galvanisé/électro galvanisé	45°	1	P.	-	45,36 €
3 NDX711536	Elément MTCE, gamme CITO FIL, 54x150, EZ. Virage, concave, convexe par pliage.	150	54	acier	galvanisé/électro galvanisé	45°	1	P.	-	49,01 €
✓ 3 NDX711550	Elément MTCE, gamme CITO FIL, 54x200, EZ. Virage, concave, convexe par pliage.	200	54	acier	galvanisé/électro galvanisé	45°	1	P.	-	61,11 €
✓ 3 NDX711574	Elément MTCE, gamme CITO FIL, 54x300, EZ. Virage, concave, convexe par pliage.	300	54	acier	galvanisé/électro galvanisé	45°	1	P.	-	72,49 €

Caractéristiques techniques, Conditionnement, Multiple de vente, Unité de facturation, visuels, Euroclasse, DEEE HT, PU HT en Euros et hors DEEE et Eco-mobilier; donnés à titre indicatif et susceptibles de modifications sans préavis, ils ne nous engagent qu'après confirmation expresse. Les prix unitaires indiqués sont ceux des réseaux COAXEL, REXEL et SCT, ils ne s'appliquent pas pour le réseau ESPACE ELEC. Pour plus d'informations, consultez votre agence habituelle ou connectez-vous sur notre site internet rexel.fr - N.C-nous consulter.

✓ Produit stocké

ACCESSOIRES CHEMIN DE CÂBLES FIL - ECLISSES

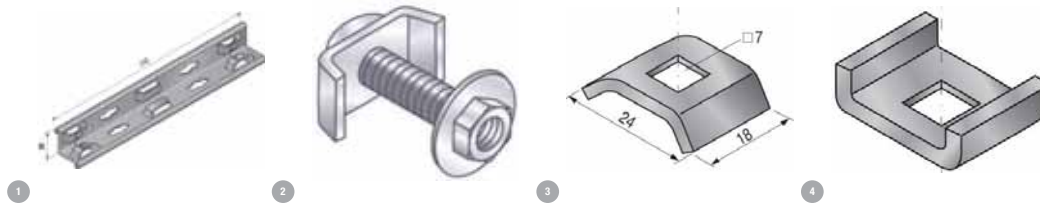

Référence	Désignation	longueur (mm)	matériau	traitement de la surface	Mult. vente	Unit. fact.	DEEE HT	P.U. HT
✓ 1 NDX552136	Eclisse ERU3 pour chemins de câbles fil, SZ	245	acier	galvanisé en continu	1	P.	-	6,93 €
✓ 2 NDX552134	Eclisse KU20 pour chemins de câbles fil, EZ	24	acier	galvanisé/électro galvanisé	1	P.	-	2,48 €
✓ 3 NDX552042	Petite éclisse U20, EZ. A utiliser avec la contre éclisse U30		acier	galvanisé/électro galvanisé	50	P.	-	0,72 €
✓ 4 NDX552043	Contre éclisse U30 pour chemin de câbles fil, EZ. A utiliser avec la petite écli		acier	galvanisé/électro galvanisé	50	P.	-	0,86 €

ACCESSOIRES CHEMIN DE CÂBLES FIL - ACCESSOIRE POUR VIRAGES



Référence	Désignation	matériau	traitement de la surface	Mult. vente	Unit. fact.	DEEE HT	P.U. HT
5 NDX713615	Agrafe MTCA 4, en Inox, assemblage et ajustement des virages en CDC fil A4 Pour confection de virages sur chantier, ajustement simplifié de l'angle des virages. Sans outils ni boulons.	acier inoxydable	autre	1	P.	-	2,92 €

ACCESSOIRES CHEMIN DE CÂBLES FIL - SUSPENSION

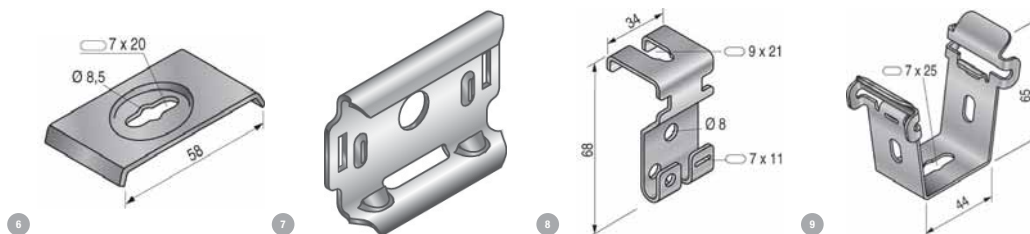

Référence	Désignation	matériau	traitement de la surface	Mult. vente	Unit. fact.	DEEE HT	P.U. HT
✓ 6 NDX552032	Clame U40, SZ, pour assemblage de virages découpés ou suspende plafond	acier	galvanisé en continu	1	P.	-	1,68 €
✓ 7 NDX552129	Clips multifonction T25/50, largeur maxi 200 mm, SZ	acier	galvanisé en continu	1	P.	-	2,26 €
✓ 8 NDX552033	Suspende UFA, SZ, pour chemin de câbles fil	acier	galvanisé en continu	1	P.	-	3,35 €
✓ 9 NDX552118	Support multifonction SUL50, SZ, pour chemin de câbles fil largeur 50mm	acier	galvanisé en continu	1	P.	-	8,02 €

ACCESSOIRES CHEMIN DE CÂBLES FIL - CONSOLES LÉGÈRES

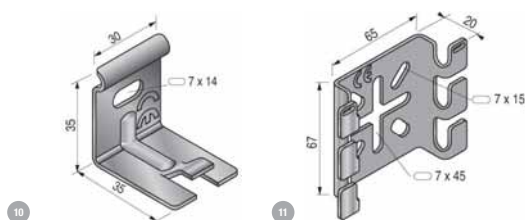

Référence	Désignation	matériau	traitement de la surface	Mult. vente	Unit. fact.	DEEE HT	P.U. HT
✓ 10 NDX552036	Patte multifonction PUF, pour largeur inférieure à 150 mm, SZ.	acier	galvanisé en continu	1	P.	-	2,63 €
✓ 11 NDX552037	Support UFU, SZ, accessoire multifonction pour chemin de câbles fil	acier	galvanisé en continu	1	P.	-	4,45 €

Caractéristiques techniques, Conditionnement, Multiple de vente, Unité de facturation, visuels, Euroclasse, DEEE HT, PU HT en Euros et hors DEEE et Eco-mobilier; donnés à titre indicatif et susceptibles de modifications sans préavis, ils ne nous engagent qu'après confirmation expresse. Les prix unitaires indiqués sont ceux des réseaux COAXEL, REXEL et SCT, ils ne s'appliquent pas pour le réseau ESPACE ELEC.
Pour plus d'informations, consultez votre agence habituelle ou connectez-vous sur notre site internet rexel.fr - N.C-nous consulter.

✓ Produit stocké

CHEMIN DE CÂBLES

CHEMIN DE CÂBLES FIL ET ACCESSOIRES NIEDAX FRANCE

ACCESSOIRES CHEMIN DE CÂBLES FIL - SUPPORT LÉGER

NIEDAX
France



Référence	Désignation	matériau	traitement de la surface	Mult. vente	Unit. fact.	DEEE HT	P.U. HT
✓ 12 NDX747050	Support SFT réversible, pour CDC fil ou tôle largeur 50 ou 100 mm, SZ Support réversible pour chemins de câbles Tôle ou Fil largeur 50 et 100 mm. Fixation directe sur mur ou par tige filetée au plafond.	acier	galvanisé en continu	1	P.	-	13,06 €

ACCESSOIRES CHEMIN DE CÂBLES FIL - FIXATION MURALE ET SOL

NIEDAX
France

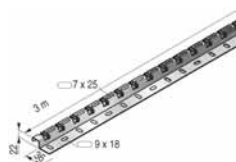

Référence	Désignation	largeur (mm)	hauteur (mm)	longueur (mm)	matériau	traitement de la surface	Mult. vente	Unit. fact.	DEEE HT	P.U. HT
✓ 13 NDXS52148	Profil de fixation ZUF U, 3m, SZ	36	22	3000	acier	galvanisé en continu	3	M.	-	32,52 €

ACCESSOIRES CHEMIN DE CÂBLES FIL - FIXATION RAPIDE

NIEDAX
France



Référence	Désignation	matériau	traitement de la surface	Mult. vente	Unit. fact.	DEEE HT	P.U. HT
14 NDXS52150	Agrafil, fixation rapide des CDC fil sur consoles largeur maxi 200mm, EZ noir	acier	galvanisé/électro galvanisé	1	P.	-	2,33 €

ACCESSOIRES CHEMIN DE CÂBLES FIL - LIAISON ÉQUIPOTENTIELLE

NIEDAX
France



Référence	Désignation	Mult. vente	Unit. fact.	DEEE HT	P.U. HT
✓ 15 NDX651311	Griffe de mise à la terre GMT 6/35	1	P.	-	15,61 €

Caractéristiques techniques, Conditionnement, Multiple de vente, Unité de facturation, visuels, Euroclasse, DEEE HT, PU HT en Euros et hors DEEE et Eco-mobilier; donnés à titre indicatif et susceptibles de modifications sans préavis, ils ne nous engageant qu'après confirmation expresse. Les prix unitaires indiqués sont ceux des réseaux COAXEL, REXEL et SCT, ils ne s'appliquent pas pour le réseau ESPACE ELEC.
Pour plus d'informations, consultez votre agence habituelle ou connectez-vous sur notre site internet rexel.fr - N.C-nous consulter.

✓ Produit stocké

CHEMIN DE CÂBLES TÔLE ET ACCESSOIRES NIEDAX FRANCE

PS/PSN - DALLE PS/PSN SZ HAUTEUR 27MM - CES

NIEDAX
France

Dalle perforée à bords soyés non coupants, permet l'accrochage facile des colliers et le passage des câbles ou fils, longueur standard 3m. Longueur 6m sur demande.



1

Référence	Désignation	largeur (mm)	hauteur (mm)	longueur (mm)	épaisseur (mm)	matériau	traitement de la surface	Mult. vente	Unit. fact.	DEEE HT	P.U. HT
✓ 1 NDX001001	Dalle perforée PS à bords soyés, hauteur 27, largeur 50, épaisseur 0.75, SZ	51	25	3000	0.75	acier	galvanisé en continu	3	M.	-	11,52 €
✓ 1 NDX001002	Dalle perforée PS à bords soyés, hauteur 27, largeur 75, épaisseur 0.75, SZ	75	25	3000	0.75	acier	galvanisé en continu	3	M.	-	13,43 €
✓ 1 NDX001003	Dalle perforée PS à bords soyés, hauteur 27, largeur 100, épaisseur 0.75, SZ	99	25	3000	0.75	acier	galvanisé en continu	3	M.	-	15,77 €
✓ 1 NDX001005	Dalle perforée PS à bords soyés, hauteur 27, largeur 147, épaisseur 0.75, SZ	147	25	3000	0.75	acier	galvanisé en continu	3	M.	-	21,06 €
✓ 1 NDX001007	Dalle perforée PS à bords soyés, hauteur 27, largeur 195, épaisseur 1.00, SZ	195	25	3000	0.75	acier	galvanisé en continu	3	M.	-	25,90 €

PS/PSN - DALLE PS/PSN SZ HAUTEUR 51MM - CES

NIEDAX
France

Dalle perforée à bords soyés non coupants, permet l'accrochage facile des colliers et le passage des câbles ou fils, longueur standard 3m. Longueur 6m sur demande.



2

Référence	Désignation	largeur (mm)	hauteur (mm)	longueur (mm)	épaisseur (mm)	matériau	traitement de la surface	Mult. vente	Unit. fact.	DEEE HT	P.U. HT
✓ 2 NDX001050	Dalle perforée PS à bords soyés, hauteur 51, largeur 50, épaisseur 0.75, SZ	50	49	3000	0.75	acier	galvanisé en continu	3	M.	-	16,21 €
✓ 2 NDX001051	Dalle perforée PS à bords soyés, hauteur 51, largeur 75, épaisseur 0.75, SZ	75	49	3000	0.75	acier	galvanisé en continu	3	M.	-	17,83 €
✓ 2 NDX001052	Dalle perforée PS à bords soyés, hauteur 51, largeur 100, épaisseur 0.75, SZ	99	49	3000	0.75	acier	galvanisé en continu	3	M.	-	20,69 €
✓ 2 NDX001053	Dalle perforée PS à bords soyés, hauteur 51, largeur 123, épaisseur 1.00, SZ	123	49	3000	1	acier	galvanisé en continu	3	M.	-	24,06 €
✓ 2 NDX001054	Dalle perforée PS à bords soyés, hauteur 51, largeur 147, épaisseur 1.00, SZ	147	49	3000	1	acier	galvanisé en continu	3	M.	-	25,53 €
✓ 2 NDX001056	Dalle perforée PS à bords soyés, hauteur 51, largeur 195, épaisseur 1.00, SZ	195	49	3000	1	acier	galvanisé en continu	3	M.	-	30,30 €
✓ 2 NDX001061	Dalle perforée PS à bords soyés, hauteur 51, largeur 316, épaisseur 1.25, SZ	316	49	3000	1.25	acier	galvanisé en continu	3	M.	-	54,58 €
✓ 2 NDX001065	Dalle perforée PS à bords soyés, hauteur 51, largeur 412, épaisseur 1.50, SZ	412	49	3000	1.5	acier	galvanisé en continu	3	M.	-	72,26 €
✓ 2 NDX001069	Dalle perforée PS à bords soyés, hauteur 51, largeur 507, épaisseur 1.50, SZ	508	49	3000	1.5	acier	galvanisé en continu	3	M.	-	96,55 €

PS/PSN - COUVERCLES ET CLIPS

NIEDAX
France



3

4

Référence	Désignation	largeur (mm)	longueur (mm)	épaisseur (mm)	matériau	traitement de la surface	Mult. vente	Unit. fact.	DEEE HT	P.U. HT
✓ 3 NDX005001	Couvercle C02 gamme PS, largeur 50 mm, longueur 2m, SZ	51	2000	0.75	acier	galvanisé en continu	2	M.	-	9,54 €
✓ 3 NDX005002	Couvercle C02 gamme PS, largeur 75 mm, longueur 2m, SZ	75	2000	0.75	acier	galvanisé en continu	2	M.	-	12,11 €
✓ 3 NDX005003	Couvercle C02 gamme PS, largeur 100 mm, longueur 2m, SZ	99	2000	0.75	acier	galvanisé en continu	2	M.	-	13,50 €
✓ 3 NDX005005	Couvercle C02 gamme PS, largeur 147 mm, longueur 2m, SZ	147	2000	0.75	acier	galvanisé en continu	2	M.	-	18,56 €
✓ 3 NDX005007	Couvercle C02 gamme PS, largeur 195 mm, longueur 2m, SZ	195	2000	0.75	acier	galvanisé en continu	2	M.	-	22,67 €
✓ 3 NDX005012	Couvercle C02 gamme PS, largeur 316 mm, longueur 2m, SZ	316	2000	1	acier	galvanisé en continu	2	M.	-	37,93 €
✓ 4 NDX023450	Clips C03, pour couvercle C02, Inox				acier inoxydable	autre	100	P.	-	1,13 €

Caractéristiques techniques, Conditionnement, Multiple de vente, Unité de facturation, visuels, Euroclasse, DEEE HT, PU HT en Euros et hors DEEE et Eco-mobilier; donnés à titre indicatif et susceptibles de modifications sans préavis, ils ne nous engagent qu'après confirmation expresse. Les prix unitaires indiqués sont ceux des réseaux COAXEL, REXEL et SCT, ils ne s'appliquent pas pour le réseau ESPACE ELEC. Pour plus d'informations, consultez votre agence habituelle ou connectez-vous sur notre site internet rexel.fr - N.C-nous consulter.

✓ Produit stocké

CHEMIN DE CÂBLES

CHEMIN DE CÂBLES TÔLE ET ACCESSOIRES NIEDAX FRANCE

PS/PSN - ECLISSES

NIEDAX
France

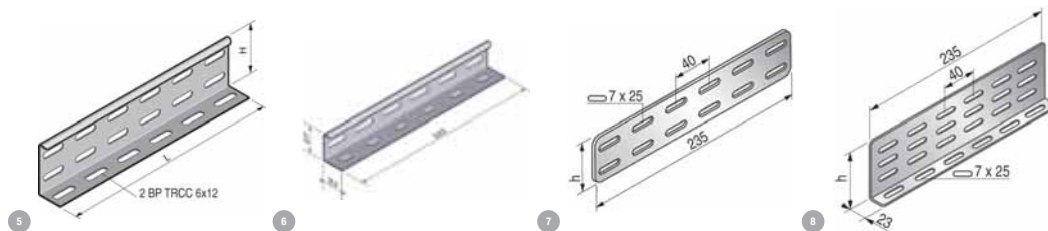

Référence	Désignation	hauteur (mm)	longueur (mm)	épaisseur (mm)	matériau	traitement de la surface	Mult. vente	Unit. fact.	DEEE HT	P.U. HT
✓ 5 NDX009200	Eclisse emboîtable EE, hauteur 27, pour dalles PS, SZ Emprisonne l'ensemble de la dalle et ne nécessite que 2 boulons TRCC M6x12	27	234	1,25	acier	galvanisé en continu	1	P.	-	6,02 €
✓ 5 NDX009201	Eclisse emboîtable EE, hauteur 51, pour dalles PS, SZ Emprisonne l'ensemble de la dalle et ne nécessite que 2 boulons TRCC M6x12	51	234	1,25	acier	galvanisé en continu	1	P.	-	6,82 €
✓ 6 NDX009600	Eclisse encliquetable EK, hauteur 27, pour dalles PS largeurs jusqu'à 195 mm, SZ Eclissage des dalles PS/PSn sans boulons	27	232	1,25	acier	galvanisé en continu	1	P.	-	6,97 €
✓ 6 NDX009601	Eclisse encliquetable EK, hauteur 51, pour dalles PS largeurs jusqu'à 195 mm, SZ Eclissage des dalles PS/PSn sans boulons	51	232	1,25	acier	galvanisé en continu	1	P.	-	7,48 €
✓ 7 NDX402001	Eclisse plate EP hauteur 24 mm, SZ	22	235	1,25	acier	galvanisé en continu	1	P.	-	3,01 €
✓ 7 NDX402002	Eclisse plate EP hauteur 48 mm, SZ	46	235	1,25	acier	galvanisé en continu	1	P.	-	4,04 €
✓ 8 NDX435001	Eclisse cornière EC, hauteur 24, SZ	24	235	1,25	acier	galvanisé en continu	1	P.	-	5,72 €
✓ 8 NDX435002	Eclisse cornière EC, hauteur 48, SZ	48	235	1,25	acier	galvanisé en continu	1	P.	-	6,24 €

PS/PSN - CORNIÈRES DE SÉPARATION

NIEDAX
France



Référence	Désignation	hauteur (mm)	longueur (mm)	épaisseur (mm)	matériau	traitement de la surface	Mult. vente	Unit. fact.	DEEE HT	P.U. HT
✓ 9 NDX014631	Cornière de séparation LPS, pour dalles PS, hauteur 48, SZ	48	3000	0,75	acier	galvanisé en continu	3	M.	-	10,42 €

BS - DALLES BS HAUTEUR 24 MM - TOLMEGA

NIEDAX
France

Dalle perforée à bords roulés fermés de sécurité, résistance maximum, 100% non agressifs.
Longueur standard 3m.



Référence	Désignation	largeur (mm)	hauteur (mm)	longueur (mm)	matériau	traitement de la surface	Mult. vente	Unit. fact.	DEEE HT	P.U. HT
✓ 1 NDX401001	Dalle perforée BS à bords roulés fermés de sécurité, hauteur 24, largeur 50, SZ	50	25	3000	acier	galvanisé en continu	3	M.	-	10,71 €
✓ 1 NDX401002	Dalle perforée BS à bords roulés fermés de sécurité, hauteur 24, largeur 75, SZ	75	25	3000	acier	galvanisé en continu	3	M.	-	12,47 €
✓ 1 NDX401003	Dalle perforée BS à bords roulés fermés de sécurité, hauteur 24, largeur 100, SZ	100	25	3000	acier	galvanisé en continu	3	M.	-	15,55 €
✓ 1 NDX401005	Dalle perforée BS à bords roulés fermés de sécurité, hauteur 24, largeur 147, SZ	147	25	3000	acier	galvanisé en continu	3	M.	-	20,62 €
✓ 1 NDX401007	Dalle perforée BS à bords roulés fermés de sécurité, hauteur 24, largeur 195, SZ	195	25	3000	acier	galvanisé en continu	3	M.	-	25,82 €

Caractéristiques techniques, Conditionnement, Multiple de vente, Unité de facturation, visuels, Euroclasse, DEEE HT, PU HT en Euros et hors DEEE et Eco-mobilier; donnés à titre indicatif et susceptibles de modifications sans préavis, ils ne nous engagent qu'après confirmation expresse. Les prix unitaires indiqués sont ceux des réseaux COAXEL, REXEL et SCT, ils ne s'appliquent pas pour le réseau ESPACE ELEC. ✓ Produit stocké

Pour plus d'informations, consultez votre agence habituelle ou connectez-vous sur notre site internet rexel.fr - N.C-nous consulter.

BS - DALLES BS HAUTEUR 48 MM - TOLMEGA

Dalle perforée à bords roulés fermés de sécurité, résistance maximum, 100% non agressifs.
Longueur standard 3m.



2

Référence	Désignation	largeur (mm)	hauteur (mm)	longueur (mm)	matériau	traitement de la surface	Mult. vente	Unit. fact.	DEEE HT	P.U. HT
✓ 2 NDX401015	Dalle perforée BS à bords roulés fermés de sécurité, hauteur 48, largeur 50, SZ	50	49	3000	acier	galvanisé en continu	3	M.	-	15,70 €
✓ 2 NDX401016	Dalle perforée BS à bords roulés fermés de sécurité, hauteur 48, largeur 75, SZ	75	49	3000	acier	galvanisé en continu	3	M.	-	16,87 €
✓ 2 NDX401017	Dalle perforée BS à bords roulés fermés de sécurité, hauteur 48, largeur 100, SZ	100	49	3000	acier	galvanisé en continu	3	M.	-	19,22 €
✓ 2 NDX401018	Dalle perforée BS à bords roulés fermés de sécurité, hauteur 48, largeur 123, SZ	123	49	3000	acier	galvanisé en continu	3	M.	-	22,67 €
✓ 2 NDX401019	Dalle perforée BS à bords roulés fermés de sécurité, hauteur 48, largeur 147, SZ	147	49	3000	acier	galvanisé en continu	3	M.	-	24,58 €
✓ 2 NDX401021	Dalle perforée BS à bords roulés fermés de sécurité, hauteur 48, largeur 195, SZ	195	49	3000	acier	galvanisé en continu	3	M.	-	29,13 €
✓ 2 NDX401024	Dalle perforée BS à bords roulés fermés de sécurité, hauteur 48, largeur 316, SZ	316	49	3000	acier	galvanisé en continu	3	M.	-	51,94 €
✓ 2 NDX401026	Dalle perforée BS à bords roulés fermés de sécurité, hauteur 48, largeur 412, SZ	412	49	3000	acier	galvanisé en continu	3	M.	-	69,84 €
✓ 2 NDX401028	Dalle perforée BS à bords roulés fermés de sécurité, hauteur 48, largeur 507, SZ	507	49	3000	acier	galvanisé en continu	3	M.	-	90,83 €

BS - COUVERCLES ET CLIPS



3

4

Référence	Désignation	largeur (mm)	longueur (mm)	matériau	traitement de la surface	Mult. vente	Unit. fact.	DEEE HT	P.U. HT
✓ 3 NDX415001	Couvercle Nervuré, dalles BS, BD et goulottes GBRS, largeur 50, SZ	50	3000	acier	galvanisé en continu	3	M.	-	8,80 €
✓ 3 NDX415003	Couvercle Nervuré, dalles BS, BD et goulottes GBRS, largeur 100, SZ	100	3000	acier	galvanisé en continu	3	M.	-	12,40 €
✓ 3 NDX415005	Couvercle Nervuré, dalles BS, BD et goulottes GBRS, largeur 147, SZ	147	3000	acier	galvanisé en continu	3	M.	-	16,58 €
✓ 3 NDX415007	Couvercle Nervuré, dalles BS, BD et goulottes GBRS, largeur 195, SZ	195	3000	acier	galvanisé en continu	3	M.	-	19,96 €
✓ 3 NDX415010	Couvercle Nervuré, dalles BS, BD et goulottes GBRS, largeur 316, SZ	316	3000	acier	galvanisé en continu	3	M.	-	34,70 €
✓ 4 NDX644024	Clips RS pour couvercle Nervuré, SZ			acier	galvanisé en continu	20	P.	-	1,78 €

BS - ECLISSES

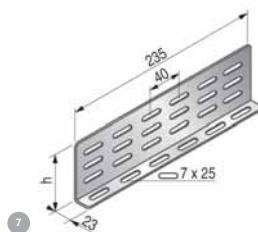
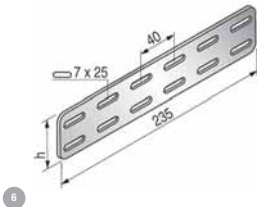
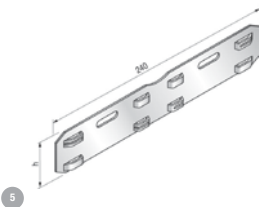

5

6

7

Référence	Désignation	hauteur (mm)	longueur (mm)	épaisseur (mm)	matériau	traitement de la surface	Mult. vente	Unit. fact.	DEEE HT	P.U. HT
✓ 5 NDX402010	Eclisse Rapiditol ER, hauteur 48, SZ, fixation rapide sans boulons Eclissage rapide des dalles BS	48	250		acier	galvanisé en continu	1	P.	-	6,16 €
✓ 6 NDX402001	Eclisse plate EP hauteur 24 mm, SZ	22	235	1,25	acier	galvanisé en continu	1	P.	-	3,01 €
✓ 6 NDX402002	Eclisse plate EP hauteur 48 mm, SZ	46	235	1,25	acier	galvanisé en continu	1	P.	-	4,04 €
✓ 7 NDX435001	Eclisse cornière EC, hauteur 24, SZ	26	235	1,25	acier	galvanisé en continu	1	P.	-	5,72 €
✓ 7 NDX435002	Eclisse cornière EC, hauteur 48, SZ	50	235	1,25	acier	galvanisé en continu	1	P.	-	6,24 €

Caractéristiques techniques, Conditionnement, Multiple de vente, Unité de facturation, visuels, Euroclasse, DEEE HT, PU HT en Euros et hors DEEE et Eco-mobilier; donnés à titre indicatif et susceptibles de modifications sans préavis, ils ne nous engagent qu'après confirmation expresse. Les prix unitaires indiqués sont ceux des réseaux COAXEL, REXEL et SCT, ils ne s'appliquent pas pour le réseau ESPACE ELEC. Pour plus d'informations, consultez votre agence habituelle ou connectez-vous sur notre site internet rexel.fr - N.C-nous consulter.

✓ Produit stocké

CHEMIN DE CÂBLES

CHEMIN DE CÂBLES TÔLE ET ACCESSOIRES NIEDAX FRANCE

ACCESSOIRES CHEMIN DE CÂBLES TÔLE - ECLISSES

NIEDAX
France



Référence	Désignation	matériau	traitement de la surface	Mult. vente	Unit. fact.	DEEE HT	P.U. HT
✓ 1 NDX421955	Eclisse d'angle hauteur 48, SZ	acier	galvanisé en continu	1	P.	-	48,64 €

ACCESSOIRES CHEMIN DE CÂBLES TÔLE - CORNIÈRES POUR TÔLE ET FIL

NIEDAX
France



Référence	Désignation	hauteur (mm)	longueur (mm)	matériau	traitement de la surface	Mult. vente	Unit. fact.	DEEE HT	P.U. HT
✓ 2 NDX400061	Cornière de séparation universelle LPSU 48, SZ	48	3000	acier	galvanisé en continu	3	M.	-	8,88 €

ACCESSOIRES CHEMIN DE CÂBLES TÔLE - JONC DE PROTECTION POUR DALLES

NIEDAX
France



Référence	Désignation	longueur (mm)	matériau	traitement de la surface	Mult. vente	Unit. fact.	DEEE HT	P.U. HT
✓ 3 NDX040037	Jonc de protection standard gris, rouleau de 10m	10000	plastique		1	P.	-	188,63 €

ACCESSOIRES CHEMIN DE CÂBLES TÔLE - BOULONNERIE

NIEDAX
France

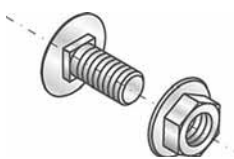

Référence	Désignation	longueur (mm)	matériau	traitement de la surface	Mult. vente	Unit. fact.	DEEE HT	P.U. HT
✓ 4 NDX648001	Boulon poêlier TRCC M6x12 HE, EZ	12	acier	galvanisé/électro galvanisé	100	P.	-	0,58 €
✓ 4 NDX648003	Boulon poêlier TRCC M6x20 HE, EZ	20	acier	galvanisé/électro galvanisé	100	P.	-	0,70 €

ACCESSOIRES CHEMIN DE CÂBLES TÔLE - PROFILÉS

NIEDAX
France

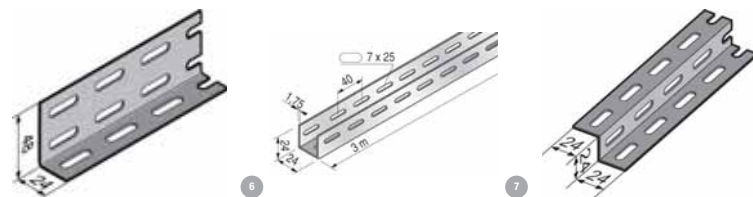

Référence	Désignation	largeur (mm)	hauteur (mm)	longueur (mm)	matériau	traitement de la surface	Mult. vente	Unit. fact.	DEEE HT	P.U. HT
✓ 5 NDX014051	Profilé L AS60, 24x24x1.75, 3m, SZ	24	24	3000	acier	galvanisé en continu	3	M.	-	9,95 €
✓ 6 NDX015003	Profilé perforé UD A540 24x24x1.75, 3m, SZ	24	24	3000	acier	galvanisé en continu	3	M.	-	13,54 €
✓ 7 NDX016002	Profilé perforé Z AS70, 24x24x24x1.75, 3m, SZ	24	24	3000	acier	galvanisé en continu	3	M.	-	15,29 €

Caractéristiques techniques, Conditionnement, Multiple de vente, Unité de facturation, visuels, Euroclasse, DEEE HT, PU HT en Euros et hors DEEE et Eco-mobilier; donnés à titre indicatif et susceptibles de modifications sans préavis, ils ne nous engagent qu'après confirmation expresse. Les prix unitaires indiqués sont ceux des réseaux COAXEL, REXEL et SCT, ils ne s'appliquent pas pour le réseau ESPACE ELEC.

✓ Produit stocké

Pour plus d'informations, consultez votre agence habituelle ou connectez-vous sur notre site internet rexel.fr - N.C.-nous consulter.

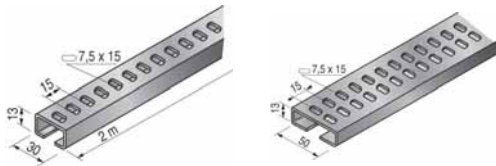

Référence	Désignation	largeur (mm)	hauteur (mm)	longueur (mm)	matériau	traitement de la surface	Mult. vente	Unit. fact.	DEEE HT	P.U. HT
✓ 8 NDX448002	Rail Télex en C, 30mm, 2m, SZ	30	13	2000	acier	galvanisé en continu	2	M.	-	8,95 €
✓ 9 NDX448003	Rail Télex en C, 50mm, 2m, SZ	50	13	2000	acier	galvanisé en continu	2	M.	-	12,25 €

SUPPORTAGE NIEDAX FRANCE

SUPPORTAGE - SUPPORTAGE LÉGER POUR TÔLE ET FIL



Référence	Désignation	largeur (mm)	hauteur (mm)	longueur (mm)	matériau	traitement de la surface	Mult. vente	Unit. fact.	DEEE HT	P.U. HT
✓ 1 NDX613123	Equerre de fixation 90x150, SZ	45	102	153	acier	galvanisé en continu	1	P.	-	9,00 €
✓ 2 NDX613124	Equerre de fixation 90x225, SZ	45	102	228	acier	galvanisé en continu	1	P.	-	10,59 €
✓ 3 NDX011001	Console N 0, SZ, supportage léger	46.5	93	150	acier	galvanisé en continu	1	P.	-	7,88 €
✓ 3 NDX011002	Console N 01, SZ, supportage léger	46.5	93	225	acier	galvanisé en continu	1	P.	-	9,40 €
✓ 4 NDX011020	Console CU 80, supportage léger, SZ	86	86	86	acier	galvanisé en continu	1	P.	-	7,64 €
✓ 4 NDX011021	Console CU 120, supportage léger, SZ	126	86	126	acier	galvanisé en continu	1	P.	-	8,28 €
✓ 4 NDX011010	Console CU 160, supportage léger, SZ	166	86	166	acier	galvanisé en continu	1	P.	-	8,44 €
✓ 4 NDX011011	Console CU 240, supportage léger, SZ	246	126	246	acier	galvanisé en continu	1	P.	-	11,63 €
✓ 4 NDX011012	Console CU 320, supportage léger, SZ	326	126	326	acier	galvanisé en continu	1	P.	-	15,29 €
✓ 5 NDX012349	Support CCU 80x140x160, SZ	86	137	166	acier	galvanisé en continu	1	P.	-	19,83 €
✓ 5 NDX012352	Support CCU 120x180x240, SZ	126	177	246	acier	galvanisé en continu	1	P.	-	22,14 €

SUPPORTAGE - SUPPORTAGE MOYEN S100U POUR TÔLE ET FIL



Référence	Désignation	largeur (mm)	hauteur (mm)	longueur (mm)	matériau	traitement de la surface	Mult. vente	Unit. fact.	DEEE HT	P.U. HT
✓ 6 NDX747111	Rail S100U, 3m, SZ. Système universel pour chemins de câbles tôle et fil.	56	20	2994	acier	galvanisé en continu	3	M.	-	28,11 €
✓ 7 NDX747001	Console UFL-10, série S100U, SZ, supportage moyen universel	60	120	165	acier	galvanisé en continu	1	P.	-	9,24 €
✓ 7 NDX747002	Console UFL-15, série S100U, SZ, supportage moyen universel	60	120	215	acier	galvanisé en continu	1	P.	-	12,18 €
✓ 7 NDX747003	Console UFL-20, série S100U, SZ, supportage moyen universel	56	120	265	acier	galvanisé en continu	1	P.	-	15,37 €
✓ 7 NDX747005	Console UFL-30, série S100U, SZ, supportage moyen universel	56	170	365	acier	galvanisé en continu	1	P.	-	21,74 €
✓ 8 NDX747010	Support UFC-10, 120x185x100, série S100U, SZ			100	acier	galvanisé en continu	1	P.	-	18,95 €
✓ 8 NDX747011	Support UFC-15, 120x185x150, série S100U, SZ			150	acier	galvanisé en continu	1	P.	-	23,09 €
✓ 8 NDX747012	Support UFC-20, 120x185x200, série S100U, SZ			200	acier	galvanisé en continu	1	P.	-	25,32 €
✓ 8 NDX747014	Support UFC-30, 170x185x300, série S100U, SZ			300	acier	galvanisé en continu	1	P.	-	32,57 €

Caractéristiques techniques, Conditionnement, Multiple de vente, Unité de facturation, visuels, Euroclasse, DEEE HT, PU HT en Euros et hors DEEE et Eco-mobilier; donnés à titre indicatif et susceptibles de modifications sans préavis, ils ne nous engagent qu'après confirmation expresse. Les prix unitaires indiqués sont ceux des réseaux COAXEL, REXEL et SCT, ils ne s'appliquent pas pour le réseau ESPACE ELEC. Pour plus d'informations, consultez votre agence habituelle ou connectez-vous sur notre site internet rexel.fr - N.C-nous consulter. ✓ Produit stocké

CHEMIN DE CÂBLES

CHEMIN DE CÂBLES TÔLE ET ACCESSOIRES NIEDAX FRANCE

SUPPORTAGE - SUPPORTAGE MOYEN S150U POUR TÔLE ET FIL

NIEDAX
France



Référence	Désignation	largeur (mm)	hauteur (mm)	longueur (mm)	matériau	traitement de la surface	Mult. vente	Unit. fact.	DEEE HT	P.U. HT
✓ 9 NDX757102	Echelle de supportage S150U, longueur 3 m, épaisseur 2 mm, finition SZ	51	25,65	3000	acier	galvanisé en continu	3	M.	-	24,68 €
10 NDX757021	Console S150U C100N, SZ, supportage moyen universel	100	77		acier	galvanisé en continu			N.C	N.C
10 NDX757023	Console S150U C200N, SZ, supportage moyen universel	200	77		acier	galvanisé en continu			N.C	N.C
10 NDX757024	Console S150U C300N, SZ, supportage moyen universel	300	105		acier	galvanisé en continu			N.C	N.C
10 NDX757025	Console S150U C400N, SZ, supportage moyen universel	400	105		acier	galvanisé en continu			N.C	N.C
✓ 11 NDX757201	Gousset S150U à ergots, SZ				acier	galvanisé en continu	1	P.	-	30,74 €

SUPPORTAGE - SUPPORTAGE LOURD STRUT POUR TÔLE ET FIL

NIEDAX
France

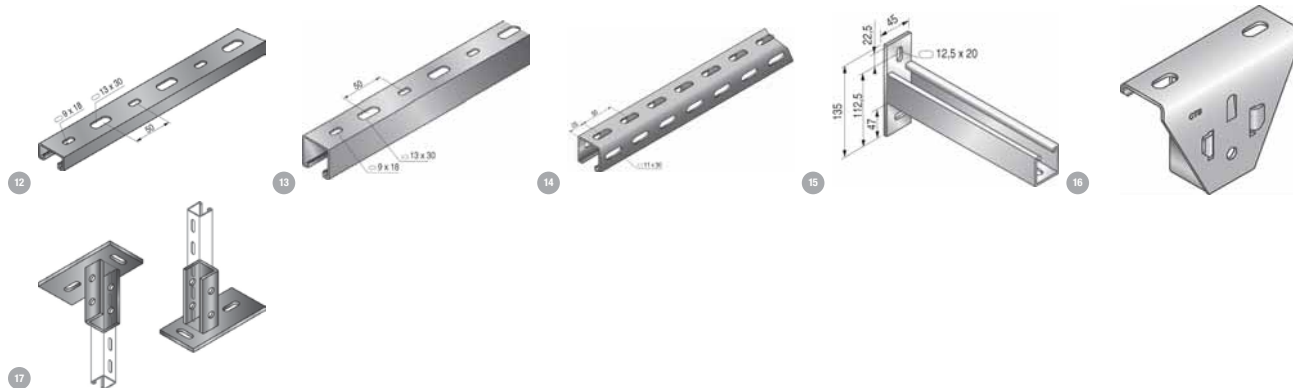

Référence	Désignation	largeur (mm)	hauteur (mm)	longueur (mm)	matériau	traitement de la surface	type de perforation	forme de profilé	Mult. vente	Unit. fact.	DEEE HT	P.U. HT
✓ 12 NDX6S2005	Rail STRUT 41x21x1.80, perforé, longueur 3m, SZ	41	20,5	3000	acier	galvanisé en continu			3	M.	-	19,43 €
✓ 13 NDX6S2001	Rail STRUT 41x41x1.80, perforé, longueur 3m, SZ	50	50	3000	acier	galvanisé à chaud	perforé sur 3 côtés	profil C	3	M.	-	21,58 €
✓ 14 NDX6S2040	Rail STRUT 41x41x1.80, perforé 3 faces, longueur 3m, SZ	41	41	3000	acier	galvanisé en continu			3	M.	-	29,54 €
✓ 15 NDX677072	Console STRUT 41x41, 350 mm, EZ, supportage lourd	45	135	344	acier	galvanisé/électro galvanisé			1	P.	-	31,45 €
✓ 15 NDX677092	Console STRUT 41x41, 450 mm, EZ, supportage lourd	45	135	444	acier	galvanisé/électro galvanisé			1	P.	-	36,87 €
✓ 15 NDX677126	Console STRUT 41x41, 550 mm, EZ, supportage lourd	45	135	544	acier	galvanisé/électro galvanisé			1	P.	-	44,67 €
✓ 15 NDX677070	Console STRUT 41x41, 650 mm, EZ, supportage lourd	45	135	644	acier	galvanisé/électro galvanisé			1	P.	-	49,69 €
16 NDX677066	Gousset rapide 3U, série STRUT 41, SZ				acier	galvanisé en continu			1	P.	-	29,38 €
✓ 17 NDX678063	Plaque de tête STRUT 41, GC				acier	galvanisé à chaud			1	P.	-	52,07 €

SUPPORTAGE - LIAISONS EQUIPOTENTIELLES

NIEDAX
France

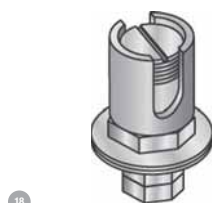

Référence	Désignation	Mult. vente	Unit. fact.	DEEE HT	P.U. HT
✓ 18 NDX6S1310	Borne de mise à la terre MT, 6-25 mm ²	20	P.	-	12,26 €
✓ 18 NDX6S1309	Borne de mise à la terre MT, 6-35 mm ²	20	P.	-	14,09 €

Caractéristiques techniques, Conditionnement, Multiple de vente, Unité de facturation, visuels, Euroclasse, DEEE HT, PU HT en Euros et hors DEEE et Eco-mobilier; donnés à titre indicatif et susceptibles de modifications sans préavis, ils ne nous engageant qu'après confirmation expresse. Les prix unitaires indiqués sont ceux des réseaux COAXEL, REXEL et SCT, ils ne s'appliquent pas pour le réseau ESPACE ELEC. Pour plus d'informations, consultez votre agence habituelle ou connectez-vous sur notre site internet rexel.fr - N.C-nous consulter.

✓ Produit stocké

CHEMIN DE CÂBLES FIL ET ACCESSOIRES OBO BETTERMANN

KTS - GRM 55 EZ



Fil GR Magic avec éclissage automatique inclus.

Référence	Désignation	largeur (mm)	hauteur (mm)	longueur (mm)	matériau	Mult. vente	Unit. fact.	DEEE HT	P.U. HT
✓ 1 BTM6001441	Chemin de câbles treillis GRM GRM 55 50 G Electrozingué	50	55	3000	acier	3	M.	-	23,52 €
✓ 1 BTM6001442	Chemin de câbles treillis GRM GRM 55 100 G Electrozingué	100	55	3000	acier	3	M.	-	26,17 €
✓ 1 BTM6001444	Chemin de câbles treillis GRM GRM 55 150 G Electrozingué	150	55	3000	acier	3	M.	-	29,89 €
✓ 1 BTM6001446	Chemin de câbles treillis GRM GRM 55 200 G Electrozingué	200	55	3000	acier	3	M.	-	34,91 €
✓ 1 BTM6001448	Chemin de câbles treillis GRM GRM 55 300 G Electrozingué	300	55	3000	acier	3	M.	-	47,35 €
✓ 1 BTM6001450	Chemin de câbles treillis GRM GRM 55 400 G Electrozingué	400	55	3000	acier	3	M.	-	59,85 €
✓ 1 BTM6001452	Chemin de câbles treillis GRM GRM 55 500 G Electrozingué	500	55	3000	acier	3	M.	-	77,31 €

KTS - ACCESSOIRES



Référence	Désignation	largeur (mm)	longueur (mm)	matériau	traitement de la surface	Mult. vente	Unit. fact.	DEEE HT	P.U. HT
✓ 2 BTM6015263	Pièce de serrage GKS 50 07 FS	60	40	acier	galvanisé en continu	1	P.	-	1,74 €
✓ 3 BTM6015336	Agrafe de suspension SH M10 FS			acier	galvanisé en continu	1	P.	-	3,77 €
✓ 4 BTM6016596	Eclisse à boulonner GSV 34 G		34	acier	galvanisé/électro galvanisé	1	P.	-	2,32 €
✓ 5 BTM6016855	Pièce de serrage GKS 34 G			acier	galvanisé/électro galvanisé	20	P.	-	1,70 €
✓ 6 BTM6437109	Fixation murale K 12 1818 FS	50	59	acier	galvanisé en continu	1	P.	-	5,86 €

CHEMIN DE CÂBLES TÔLE ET ACCESSOIRES OBO BETTERMANN

KTS - RKS 60 FS



Chemin de câbles RKS livré avec un kit d'éclissage rapide.

Référence	Désignation	largeur (mm)	hauteur (mm)	longueur (mm)	épaisseur (mm)	matériau	traitement de la surface	Mult. vente	Unit. fact.	DEEE HT	P.U. HT
✓ 1 BTM6055885	Chemin de câbles RKS RKS 605 FS	50	60	3000	0,75	acier	galvanisé en continu	3	M.	-	24,08 €

KTS - RKSM 60 FS



Chemin de câbles RKS Magic avec système d'éclissage rapide intégré.

Référence	Désignation	largeur (mm)	hauteur (mm)	longueur (mm)	épaisseur (mm)	matériau	traitement de la surface	Mult. vente	Unit. fact.	DEEE HT	P.U. HT
✓ 2 BTM6047611	Chemin de câble RKSM RKSM 610 FS	100	60	3050	0,75	acier	galvanisé en continu	3	M.	-	28,87 €
✓ 2 BTM6047630	Chemin de câble RKSM RKSM 615 FS	150	60	3050	0,75	acier	galvanisé en continu	3	M.	-	35,00 €
✓ 2 BTM6047638	Chemin de câble RKSM RKSM 620 FS	200	60	3050	0,75	acier	galvanisé en continu	3	M.	-	38,14 €
✓ 2 BTM6047654	Chemin de câble RKSM RKSM 630 FS	300	60	3050	0,75	acier	galvanisé en continu	3	M.	-	48,32 €
✓ 2 BTM6047689	Chemin de câble RKSM RKSM 640 FS	400	60	3050	0,75	acier	galvanisé en continu	3	M.	-	69,49 €
✓ 2 BTM6047719	Chemin de câble RKSM RKSM 650 FS	500	60	3050	0,9	acier	galvanisé en continu	3	M.	-	82,88 €

Caractéristiques techniques, Conditionnement, Multiple de vente, Unité de facturation, visuels, Euroclasse, DEEE HT, PU HT en Euros et hors DEEE et Eco-mobilier; donnés à titre indicatif et susceptibles de modifications sans préavis, ils ne nous engagent qu'après confirmation expresse. Les prix unitaires indiqués sont ceux des réseaux COAXEL, REXEL et SCT, ils ne s'appliquent pas pour le réseau ESPACE ELEC. Pour plus d'informations, consultez votre agence habituelle ou connectez-vous sur notre site internet rexel.fr - N.C-nous consulter.

✓ Produit stocké

CHEMIN DE CÂBLES

CHEMIN DE CÂBLES FIL ET ACCESSOIRES OBO BETTERMANN

KTS - ACCESSOIRES



Référence	Désignation	longueur (mm)	matériau	traitement de la surface	Mult. vente	Unit. fact.	DEEE HT	P.U. HT
✓ 3 BTM6062068	Séparateur TSG 60 FS	3000	acier	galvanisé en continu	3	M.	-	10,35 €
✓ 4 BTM6067115	Eclisse droite/coudée RWVL 60 FS	200	acier	galvanisé en continu	1	P.	-	6,54 €
✓ 5 BTM6406068	Boulon TRCC FRSB 6X12 DN	12	acier		100	P.	-	0,51 €
✓ 5 BTM6406076	Boulon TRCC FRSB 6X20 DN	20	acier		100	P.	-	0,65 €

KTS - DRLU FS

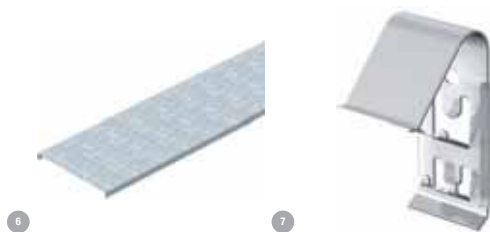

Référence	Désignation	longueur (mm)	matériau	traitement de la surface	Mult. vente	Unit. fact.	DEEE HT	P.U. HT
✓ 6 BTM6052103	Couvercle simple DRLU 100 FS	3000	acier	galvanisé en continu	3	M.	-	20,09 €
✓ 6 BTM6052153	Couvercle simple DRLU 150 FS	3000	acier	galvanisé en continu	3	M.	-	25,34 €
✓ 6 BTM6052210	Couvercle simple DRLU 200 FS	3000	acier	galvanisé en continu	3	M.	-	29,63 €
✓ 6 BTM6052307	Couvercle simple DRLU 300 FS	3000	acier	galvanisé en continu	3	M.	-	39,16 €
6 BTM6052512	Couvercle simple DRLU 500 FS	3000	acier	galvanisé en continu	3	M.	-	86,52 €
✓ 7 BTM6065600	Clip de fixation p. couvercle DKU VA4310		acier	autre	1	P.	-	2,21 €

SUPPORTAGE OBO BETTERMANN

KTS - CONSOLE MURALE/PENDARD



Référence	Désignation	largeur (mm)	hauteur (mm)	longueur (mm)	matériau	traitement de la surface	Mult. vente	Unit. fact.	DEEE HT	P.U. HT
✓ 1 BTM6364101	Console TP TPSA 145 FS	145	20	145	acier	galvanisé en continu	1	P.	-	11,39 €
✓ 2 BTM6364152	Console TP TPSA 195 FS	60	20	195	acier	galvanisé en continu	1	P.	-	9,17 €
✓ 2 BTM6364209	Console TP TPSA 245 FS	245	20	245	acier	galvanisé en continu	1	P.	-	15,61 €
✓ 2 BTM6364306	Console TP TPSA 345 FS	345	20	345	acier	galvanisé en continu	1	P.	-	19,97 €
✓ 3 BTM6364322	Pendard TP TPS 445 FS à combiner avec les consoles TPSA	445	20	445	acier	galvanisé en continu	1	P.	-	21,76 €
3 BTM6364349	Pendard TP TPS 545 FS à combiner avec les consoles TPSA	545	20	545	acier	galvanisé en continu	1	P.	-	25,73 €
3 BTM6364365	Pendard TP TPS 645 FS à combiner avec les consoles TPSA	645	20	645	acier	galvanisé en continu	1	P.	-	29,18 €

Caractéristiques techniques, Conditionnement, Multiple de vente, Unité de facturation, visuels, Euroclasse, DEEE HT, PU HT en Euros et hors DEEE et Eco-mobilier; donnés à titre indicatif et susceptibles de modifications sans préavis, ils ne nous engageant qu'après confirmation expresse. Les prix unitaires indiqués sont ceux des réseaux COAXEL, REXEL et SCT, ils ne s'appliquent pas pour le réseau ESPACE ELEC. ✓ Produit stocké

Pour plus d'informations, consultez votre agence habituelle ou connectez-vous sur notre site internet rexel.fr - N.C-nous consulter.

KTS - CONSOLE PLAFOND



Référence	Désignation	matériau	traitement de la surface	Mult. vente	Unit. fact.	DEEE HT	P.U. HT
✓ 4 BTM6363806	Console en C TPD 145 FS	acier	galvanisé en continu	1	P.	-	21,44 €
✓ 4 BTM6363814	Console en C TPD 245 FS	acier	galvanisé en continu	1	P.	-	25,92 €
✓ 4 BTM6363822	Console en C TPD 345 FS	acier	galvanisé en continu	1	P.	-	32,11 €
✓ 4 BTM6363826	Console en C TPD 445 FS	acier	galvanisé en continu	1	P.	-	43,11 €
✓ 4 BTM6363829	Console en C TPD 545 FS	acier	galvanisé en continu	1	P.	-	46,62 €

KTS - ACCESSOIRES

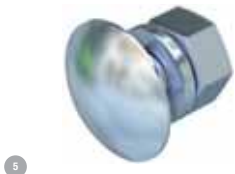

Référence	Désignation	longueur (mm)	matériau	traitement de la surface	Mult. vente	Unit. fact.	DEEE HT	P.U. HT
✓ 5 BTM6407560	Boulon TRCC FRS 10X25 F 8.8 Pour la fixation des consoles TPSA sur pendard TPS	25	acier	galvanisé à chaud	50	P.	-	3,76 €

KTS - CONSOLE MURALE



Référence	Désignation	largeur (mm)	hauteur (mm)	longueur (mm)	matériau	traitement de la surface	Mult. vente	Unit. fact.	DEEE HT	P.U. HT
✓ 6 BTM6015360	Console murale WW 100 15 FS	45	108	158	acier	galvanisé en continu	1	P.	-	10,78 €
✓ 6 BTM6015379	Console murale WW 100 20 FS	45	108	208	acier	galvanisé en continu	1	P.	-	12,74 €

KTS - CONSOLES MURALES SPÉCIFIQUES



Référence	Désignation	largeur (mm)	hauteur (mm)	longueur (mm)	matériau	traitement de la surface	Mult. vente	Unit. fact.	DEEE HT	P.U. HT
✓ 7 BTM6424716	Console murale MWA 12 11S FS	110	53	32,5	acier	galvanisé en continu	1	P.	-	12,53 €
✓ 7 BTM6424732	Console murale MWA 12 21S FS	210	65	32,5	acier	galvanisé en continu	1	P.	-	15,69 €
✓ 7 BTM6424740	Console murale MWA 12 31S FS	310	75	38	acier	galvanisé en continu	1	P.	-	20,94 €
✓ 7 BTM6424759	Console murale MWA 12 41S FS	410	83	38	acier	galvanisé en continu	1	P.	-	30,88 €
✓ 8 BTM6420656	Console murale AW 15 11 FT	110	50	110	acier	galvanisé à chaud	1	P.	-	13,56 €
8 BTM6420664	Console murale AW 15 16 FT	160	55	160	acier	galvanisé à chaud	1	P.	-	15,63 €
✓ 8 BTM6420680	Console murale AW 15 21 FT	210	60	210	acier	galvanisé à chaud	1	P.	-	17,84 €
✓ 8 BTM6420710	Console murale AW 15 31 FT	310	65	310	acier	galvanisé à chaud	1	P.	-	21,21 €
8 BTM6420745	Console murale AW 15 41 FT	410	70	410	acier	galvanisé à chaud	1	P.	-	33,55 €
8 BTM6420788	Console murale AW 15 51 FT	510	75	510	acier	galvanisé à chaud	1	P.	-	47,00 €
✓ 9 BTM6424550	Console murale 1/4 tour MWAM 12 11 FS Console avec fixation automatique de la dalle	110	53	32,5	acier	galvanisé en continu	1	P.	-	14,38 €
✓ 9 BTM6424552	Console murale 1/4 tour MWAM 12 21 FS Console avec fixation automatique de la dalle	210	65	32,5	acier	galvanisé en continu	1	P.	-	20,10 €
✓ 9 BTM6424554	Console murale 1/4 tour MWAM 12 31 FS Console avec fixation automatique de la dalle	310	75	38	acier	galvanisé en continu	1	P.	-	24,07 €
9 BTM6424556	Console murale 1/4 tour MWAM 12 41 FS Console avec fixation automatique de la dalle	410	83	38	acier	galvanisé en continu	1	P.	-	35,54 €

Caractéristiques techniques, Conditionnement, Multiple de vente, Unité de facturation, visuels, Euroclasse, DEEE HT, PU HT en Euros et hors DEEE et Eco-mobilier; donnés à titre indicatif et susceptibles de modifications sans préavis, ils ne nous engagent qu'après confirmation expresse. Les prix unitaires indiqués sont ceux des réseaux COAXEL, REXEL et SCT, ils ne s'appliquent pas pour le réseau ESPACE ELEC. Pour plus d'informations, consultez votre agence habituelle ou connectez-vous sur notre site internet rexel.fr - N.C-nous consulter.

✓ Produit stocké

CHEMIN DE CÂBLES

SUPPORTAGE OBO BETTERMANN



KTS - PENDARD



Référence	Désignation	largeur (mm)	hauteur (mm)	longueur (mm)	matériau	traitement de la surface	Mult. vente	Unit. fact.	DEEE HT	P.U. HT
✓ 10 BTM6342353	Pendard en U US 3 K 30 FT à combiner avec les consoles MWA et MWAM	50	30	300	acier	galvanisé à chaud	1	P.	-	40,66 €
✓ 10 BTM6342355	Pendard en U US 3 K 40 FT à combiner avec les consoles MWA et MWAM	50	30	400	acier	galvanisé à chaud	1	P.	-	44,77 €
✓ 10 BTM6342357	Pendard en U US 3 K 50 FT à combiner avec les consoles MWA et MWAM	50	30	500	acier	galvanisé à chaud	1	P.	-	51,58 €

KTS - PROFILÉS



Référence	Désignation	largeur (mm)	hauteur (mm)	longueur (mm)	matériau	traitement de la surface	Mult. vente	Unit. fact.	DEEE HT	P.U. HT
11 BTM634802	Profilé TP TPS 3000 FS			3000	acier	galvanisé en continu	1	P.	-	95,94 €
✓ 12 BTM6373236	Profilé en Z Z 24 24 FS	24	24	3000	acier	galvanisé en continu	3	M.	-	18,49 €

VBS - PROFILÉ



Référence	Désignation	largeur (mm)	hauteur (mm)	longueur (mm)	matériau	traitement de la surface	Couple résistant ly (cm4)	Couple résistant lz (cm4)	Mult. vente	Unit. fact.	DEEE HT	P.U. HT
✓ 1 BTM1104500	Rail profilé CML3518P2000FS à utiliser avec les crapauds automatiques 328	35	18	2000	acier	galvanisé en continu	0.406	1.807	2	M.	-	19,73 €

VBS - CRAPAUTAGE



Référence	Désignation	matériau	traitement de la surface	Mult. vente	Unit. fact.	DEEE HT	P.U. HT
✓ 2 BTM1408011	Pince de fixation 328 1 Fixation sur IPN - à utiliser avec le rail 1268	acier	revêtement lamellaire en zinc/aluminium	1	P.	-	23,04 €
✓ 2 BTM1408046	Pince de fixation 328 2 Fixation sur IPN - à utiliser avec le rail 1268	acier	revêtement lamellaire en zinc/aluminium	1	P.	-	23,04 €

VBS - SUPPORT TOIT



Référence	Désignation	largeur (mm)	hauteur (mm)	matériau	traitement de la surface	Mult. vente	Unit. fact.	DEEE HT	P.U. HT
✓ 3 BTM1123841	Support de toit Support Terrasse pour la fixation des chemins de câbles en terrasse	195	100	acier	autre	1	P.	-	70,86 €

Caractéristiques techniques, Conditionnement, Multiple de vente, Unité de facturation, visuels, Euroclasse, DEEE HT, PU HT en Euros et hors DEEE et Eco-mobilier; donnés à titre indicatif et susceptibles de modifications sans préavis, ils ne nous engageant qu'après confirmation expresse. Les prix unitaires indiqués sont ceux des réseaux COAXEL, REXEL et SCT, ils ne s'appliquent pas pour le réseau ESPACE ELEC. ✓ Produit stocké

Pour plus d'informations, consultez votre agence habituelle ou connectez-vous sur notre site internet rexel.fr - N.C-nous consulter.

FIXATIONS CHEMINS DE CÂBLES

SYSTEME UNIVERSEL CHEMINS DE CÂBLES FIL ET DALLE



Système universel pour chemin de câbles fil et dalle. Installation et fixation rapide. Embout de protection inclus avec chaque support.
Réduit de 50% le nombre de références à stocker.
Consoles: Coefficient de sécurité 1,7 sans arrachement ni affaissement.
Suspensions: Installation d'une tige filetée au centre, permet une entrée latérale des câbles.

SYSTEME UNIVERSEL CHEMINS DE CÂBLES FIL ET DALLE - SUPPORTAGE



Référence	Désignation	largeur (mm)	longueur (mm)	matériau	traitement de la surface	Mult. vente	Unit. fact.	DEEE HT	P.U. HT
✓ 1 BIZ710414	Support multi-fonction pour chemins de câbles			acier	galvanisé à chaud et revêtu	1	P.	-	5,70 €
✓ 2 BIZ710415	Attache de suspension latérale pour tiges filetées D= 6 à 10 mm	34	68	acier	galvanisé à chaud et revêtu	1	P.	-	3,76 €
✓ 3 BIZ710416	Éclisse B40 40 mm		40	acier	galvanisé en continu	1	P.	-	1,82 €

SYSTEME UNIVERSEL CHEMINS DE CÂBLES FIL ET DALLE - ECLISSAGE



Référence	Désignation	longueur (mm)	matériau	traitement de la surface	Mult. vente	Unit. fact.	DEEE HT	P.U. HT
4 BIZ710417	Éclisse droite 225 mm	225	acier	galvanisé en continu	1	P.	-	5,59 €
✓ 5 BIZ710418	Éclisse plate 1200 mm	1200	acier	galvanisé/électro galvanisé	1	P.	-	20,30 €

SYSTEME UNIVERSEL CHEMINS DE CÂBLES FIL ET DALLE - BOULONNERIE



Référence	Désignation	longueur (mm)	matériau	traitement de la surface	Mult. vente	Unit. fact.	DEEE HT	P.U. HT
✓ 6 BIZ710068	Boulon tête ronde collet carré court M6 x 20 mm (x100)	20	acier	galvanisé/électro galvanisé	1	P.	-	37,80 €
✓ 7 BIZ710410	Éclisse B30 30 mm (x50)	30	acier	galvanisé/électro galvanisé	1	P.	-	59,43 €
✓ 8 BIZ710411	Éclisse B20 22 mm (x50)	22	acier	galvanisé/électro galvanisé	1	P.	-	47,55 €
✓ 9 BIZ710412	Kit rapide éclisse B20 goujons soudés M6 avec boulons TRCC 6 x 20 mm (x50)	24	acier	galvanisé/électro galvanisé	1	P.	-	97,00 €
✓ 10 BIZ710413	Kit de raccordement B20/B30 avec boulons TRCC 6 x 20 mm (x50)	24	acier	galvanisé/électro galvanisé	1	P.	-	151,56 €

Caractéristiques techniques, Conditionnement, Multiple de vente, Unité de facturation, visuels, Euroclasse, DEEE HT, PU HT en Euros et hors DEEE et Eco-mobilier; donnés à titre indicatif et susceptibles de modifications sans préavis, ils ne nous engagent qu'après confirmation expresse. Les prix unitaires indiqués sont ceux des réseaux COAXEL, REXEL et SCT, ils ne s'appliquent pas pour le réseau ESPACE ELEC.
Pour plus d'informations, consultez votre agence habituelle ou connectez-vous sur notre site internet rexel.fr - N.C-nous consulter.

✓ Produit stocké

CHEMIN DE CÂBLES

GUIDES ET ARCEAUX FIXE CÂBLES

GUIDES ET ARCEAUX FIXE CÂBLES



Une solution efficace complémentaire aux chemins de câbles pour le maintien, la fixation, et la gestion des câbles.



Référence	Désignation	longueur (mm)	matériau	Mult. vente	Unit. fact.	DEEE HT	P.U. HT
✓ 1 BIZ710235	Guide-câble 2 positions 15 câbles - Guide-câbles livrés avec une cheville 6 x 55 mm montée - Fixent jusqu'à 15 câbles 3 x 1.5 mm ²		plastique	1	P.	-	5,96 €
✓ 1 BIZ710236	Guide-câble 2 positions 30 câbles - Guide-câbles livrés avec une cheville 6 x 55 mm montée - Fixent jusqu'à 30 câbles 3 x 1.5 mm ²		plastique	1	P.	-	10,45 €
✓ 2 BIZ710237	Arceau fixe-câbles simple 8 câbles - Arceaux livrés avec une cheville 6 x 55 mm montée - Fixent jusqu'à 8 câbles 3 x 1.5 mm ²	135	plastique	1	P.	-	2,11 €
✓ 3 BIZ710238	Arceau fixe-câbles double 16 câbles - Arceaux livrés avec une cheville 6 x 55 mm montée - Fixent jusqu'à 16 câbles 3 x 1.5 mm ²	270	plastique	1	P.	-	2,44 €

CONDUITS ET CANALISATIONS

CONDUITS RONDS ET PRÉFILÉS

AVEC PLUS DE 1000 OUVRAGES PRÉDÉFINIS
CHIFFREZ RAPIDEMENT VOS CHANTIERS

- Chiffrage
- Configuration
- Commandes

- Suivi d'affaires
- Factures

Bu

Notre solution en vidéo sur www.esabora-digital-services.com

TUBES IRL

HK TUBITECH - TUBES IRL 3321



Longueur standard 3m. Couleur GRIS RAL 7035.
 + DE SOUPLESSE : Le flexible multidirectionnel s'adapte à tous les cheminements.
 + DE SECURITE : Tenue au fil incandescent 960° (longueurs) et 850° (accessoires), IP40 à IP67.

Référence	Désignation	diamètre externe (mm)	longueur (mm)	indice de protection (IP)	Indice de protection contre les chocs (IK)	Tenue fil incandescent	matériau	couleur	Mult. vente	Unit. fact.	DEEE HT	P.U. HT
✓ 1 IBOB28950	IRL 3321 Diam 16 Longueur 3m Tulipé Gris	16	3000	IP67	IK07	960 °C - 5s	PVC	gris	3	M.	-	0,83 €
✓ 1 IBOB28960	IRL 3321 Diam 20 Longueur 3m Tulipé Gris	20	3000	IP67	IK07	960 °C - 5s	PVC	gris	3	M.	-	1,06 €
✓ 1 IBOB28970	IRL 3321 Diam 25 Longueur 3m Tulipé Gris	25	3000	IP67	IK07	960 °C - 5s	PVC	gris	3	M.	-	1,60 €
✓ 1 IBOB28980	IRL 3321 Diam 32 Longueur 3m Tulipé Gris	32	3000	IP67	IK07	960 °C - 5s	PVC	gris	3	M.	-	2,37 €
✓ 1 IBOB28990	IRL 3321 Diam 40 Longueur 3m Tulipé Gris	40	3000	IP67	IK07	960 °C - 5s	PVC	gris	3	M.	-	4,67 €
✓ 1 IBOB29000	IRL 3321 Diam 50 Longueur 3m Tulipé Gris	50	3000	IP67	IK07	960 °C - 5s	PVC	gris	3	M.	-	7,18 €
✓ 1 IBOB29010	IRL 3321 Diam 63 Longueur 3m Tulipé Gris	63	3000	IP67	IK07	960 °C - 5s	PVC	gris	3	M.	-	10,68 €

Caractéristiques techniques, Conditionnement, Multiple de vente, Unité de facturation, visuels, Euroclasse, DEEE HT, PU HT en Euros et hors DEEE et Eco-mobilier; donnés à titre indicatif et susceptibles de modifications sans préavis, ils ne nous engagent qu'après confirmation expresse. Les prix unitaires indiqués sont ceux des réseaux COAXEL, REXEL et SCT, ils ne s'appliquent pas pour le réseau ESPACE ELEC. Pour plus d'informations, consultez votre agence habituelle ou connectez-vous sur notre site internet rexel.fr - N.C-nous consulter.

✓ Produit stocké

HK TUBITECH - MANCHONS-MAG



2

Référence	Désignation	diamètre externe (mm)	indice de protection (IP)	Indice de protection contre les chocs (IK)	Tenue fil incandescent	matériau	couleur	Mult. vente	Unit. fact.	DEEE HT	P.U. HT
✓ 2 IBOB20404	Manchon IP 40 de 16 Pour Tube IRL Gris	16	IP40	IK07	850 °C - 5s	PVC	gris	1	P.	-	0,97 €
✓ 2 IBOB20406	Manchon IP 40 de 20 Pour Tube IRL Gris	20	IP40	IK07	850 °C - 5s	PVC	gris	1	P.	-	0,93 €
✓ 2 IBOB20408	Manchon IP 40 de 25 Pour Tube IRL Gris	25	IP40	IK07	850 °C - 5s	PVC	gris	1	P.	-	1,26 €
✓ 2 IBOB20410	Manchon IP 40 de 32 Pour Tube IRL Gris	32	IP40	IK07	850 °C - 5s	PVC	gris	1	P.	-	1,86 €
✓ 2 IBOB20412	Manchon IP 40 de 40 Pour Tube IRL Gris	40	IP40	IK07	850 °C - 5s	PVC	gris	1	P.	-	3,82 €
✓ 2 IBOB20414	Manchon IP 40 de 50 Pour Tube IRL Gris	50	IP40	IK07	850 °C - 5s	PVC	gris	1	P.	-	6,21 €

HK TUBITECH - COUDES-CUG



3

Référence	Désignation	diamètre externe (mm)	indice de protection (IP)	Indice de protection contre les chocs (IK)	Tenue fil incandescent	matériau	couleur	Mult. vente	Unit. fact.	DEEE HT	P.U. HT
✓ 3 IBOB20130	Coude IP 40 de 16 Pour Tube IRL Gris	16	IP40	IK07	850 °C - 5s	PVC	gris	1	P.	-	4,61 €
✓ 3 IBOB20132	Coude IP 40 de 20 Pour Tube IRL Gris	20	IP40	IK07	850 °C - 5s	PVC	gris	1	P.	-	4,76 €
✓ 3 IBOB20134	Coude IP 40 de 25 Pour Tube IRL Gris	25	IP40	IK07	850 °C - 5s	PVC	gris	1	P.	-	6,77 €
✓ 3 IBOB20136	Coude IP 40 de 32 Pour Tube IRL Gris	32	IP40	IK07	850 °C - 5s	PVC	gris	1	P.	-	9,76 €
✓ 3 IBOB20138	Coude IP 40 de 40 Pour Tube IRL Gris	40	IP40	IK07	850 °C - 5s	PVC	gris	1	P.	-	18,31 €
3 IBOB20140	Coude IP 40 de 50 Pour Tube IRL Gris	50	IP40	IK07	850 °C - 5s	PVC	gris	1	P.	-	28,42 €

HK TUBITECH - ÉQUERRES-CIS



4

Référence	Désignation	diamètre externe (mm)	indice de protection (IP)	Tenue fil incandescent	matériau	couleur	Mult. vente	Unit. fact.	DEEE HT	P.U. HT
✓ 4 IBOB20101	Équerre IP 40 de 16 Pour Tube IRL Gris	16	IP40	850 °C - 5s	PVC	gris	1	P.	-	1,54 €
✓ 4 IBOB20103	Équerre IP 40 de 20 Pour Tube IRL Gris	20	IP40	850 °C - 5s	PVC	gris	1	P.	-	2,87 €
✓ 4 IBOB20105	Équerre IP 40 de 25 Pour Tube IRL Gris	25	IP40	850 °C - 5s	PVC	gris	1	P.	-	3,34 €
✓ 4 IBOB20107	Équerre IP 40 de 32 Pour Tube IRL Gris	32	IP40	850 °C - 5s	PVC	gris	1	P.	-	6,27 €

HK TUBITECH - TÉS DE DÉRIVATION-TIS



5

Référence	Désignation	diamètre externe (mm)	indice de protection (IP)	Tenue fil incandescent	matériau	couleur	Mult. vente	Unit. fact.	DEEE HT	P.U. HT
✓ 5 IBOB20674	Té Dérivation IP 40 de 16 Pour Tube IRL Gris	20	IP40	850 °C - 5s	PVC	gris	1	P.	-	2,00 €
✓ 5 IBOB20676	Té Dérivation IP 40 de 20 Pour Tube IRL Gris	25	IP40	850 °C - 5s	PVC	gris	1	P.	-	3,80 €
✓ 5 IBOB20678	Té Dérivation IP 40 de 25 Pour Tube IRL Gris	31	IP40	850 °C - 5s	PVC	gris	1	P.	-	4,08 €
✓ 5 IBOB20680	Té Dérivation IP 40 de 32 Pour Tube IRL Gris	38	IP40	850 °C - 5s	PVC	gris	1	P.	-	8,19 €

Caractéristiques techniques, Conditionnement, Multiple de vente, Unité de facturation, visuels, Euroclasse, DEEE HT, PU HT en Euros et hors DEEE et Eco-mobilier; donnés à titre indicatif et susceptibles de modifications sans préavis, ils ne nous engagent qu'après confirmation expresse. Les prix unitaires indiqués sont ceux des réseaux COAXEL, REXEL et SCT, ils ne s'appliquent pas pour le réseau ESPACE ELEC.

✓ Produit stocké

Pour plus d'informations, consultez votre agence habituelle ou connectez-vous sur notre site internet rexel.fr - N.C-nous consulter.

CONDUITS RONDS ET PRÉFILÉS

TUBES IRL

HK TUBITECH - FLEXIBLES-CF



Référence	Désignation	diamètre externe (mm)	indice de protection (IP)	Indice de protection contre les chocs (IK)	Tenue fil incandescent	matériau	couleur	Mult. vente	Unit. fact.	DEEE HT	P.U. HT
✓ 6 IBOB20085	Flexible IP64 de 16 Pour Tube IRL Gris	16	IP64	IK07	850 °C - 5s	PVC	gris	1	P.	-	4,83 €
✓ 6 IBOB20086	Flexible IP64 de 20 Pour Tube IRL Gris	20	IP64	IK07	850 °C - 5s	PVC	gris	1	P.	-	6,37 €
✓ 6 IBOB20087	Flexible IP64 de 25 Pour Tube IRL Gris	25	IP64	IK07	850 °C - 5s	PVC	gris	1	P.	-	8,31 €
6 IBOB20088	Flexible IP64 de 32 Pour Tube IRL Gris	32	IP64	IK07	850 °C - 5s	PVC	gris	1	P.	-	9,80 €

MUREVA TUBE - TUBES MUREVA

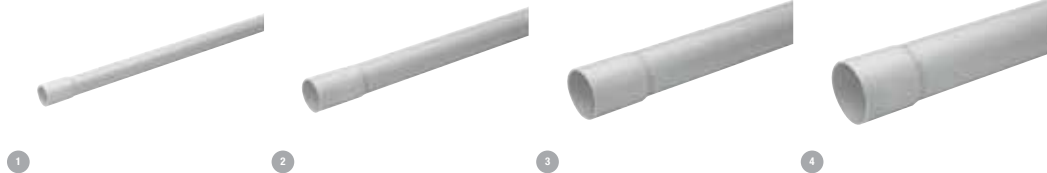

Référence	Désignation	diamètre externe (mm)	longueur (mm)	indice de protection (IP)	Indice de protection contre les chocs (IK)	matériau	couleur	Mult. vente	Unit. fact.	DEEE HT	P.U. HT
✓ 1 SCHIMT40616	Mureva Tube GT 3321 - PVC - tulipé - D=16 mm - long 3 m - Gris	16	3000	IP40	IK07	PVC	gris	3	M.	-	0,84 €
✓ 1 SCHIMT40620	Mureva Tube GT 3321 - PVC - tulipé - D=20 mm - long 3 m - Gris	20	3000	IP40	IK07	PVC	gris	3	M.	-	0,98 €
✓ 1 SCHIMT40625	Mureva Tube GT 3321 - PVC - tulipé - D=25 mm - long 3 m - Gris	25	3000	IP40	IK07	PVC	gris	3	M.	-	1,58 €
✓ 2 SCHIMT40632	Mureva Tube GT 3321 - PVC - tulipé - D=32 mm - long 3 m - Gris	32	3000	IP40	IK07	PVC	gris	3	M.	-	2,32 €
✓ 3 SCHIMT40640	Mureva Tube GT 3321 - PVC - tulipé - D=40 mm - long 3 m - Gris	40	3000	IP40	IK07	PVC	gris	3	M.	-	4,84 €
✓ 3 SCHIMT40650	Mureva Tube GT 3321 - PVC - tulipé - D=50 mm - long 3 m - Gris	50	3000	IP40	IK07	PVC	gris	3	M.	-	7,68 €
✓ 4 SCHIMT40663	Mureva Tube GT 3321 - PVC - tulipé - D=63 mm - long 3 m - Gris	63	3000	IP40	IK07	PVC	gris	3	M.	-	10,43 €
✓ SCHIMT46620	Mureva Tube - conduit rigide 3321 PVC tulipé - D=20mm - long 3m - blanc polaire	20	3000	IP40	IK07	PVC	blanc	3	M.	-	1,21 €
✓ SCHIMT46625	Mureva Tube - conduit rigide 3321 PVC tulipé - D=25mm - long 3m - blanc polaire	25	3000	IP40	IK07	PVC	blanc	3	M.	-	1,73 €

MUREVA TUBE - MANCHONS



Référence	Désignation	diamètre externe (mm)	indice de protection (IP)	Indice de protection contre les chocs (IK)	matériau	couleur	Mult. vente	Unit. fact.	DEEE HT	P.U. HT
✓ 5 SCHENN41316	Mureva, manchon pour tube 3321 - Gris - D=16 mm	16	IP40	IK07	plastique	gris	1	P.	-	0,63 €
✓ 5 SCHENN41320	Mureva, manchon pour Tube 3321 - Gris - D=20 mm	20	IP40	IK07	plastique	gris	1	P.	-	0,63 €
✓ 5 SCHENN41325	Mureva, manchon pour Tube 3321 - Gris - D=25 mm	25	IP40	IK07	plastique	gris	1	P.	-	0,84 €
✓ 6 SCHENN41332	Mureva, manchon pour Tube 3321 - Gris - D=32 mm	32	IP40	IK07	plastique	gris	1	P.	-	1,25 €
✓ 7 SCHENN41340	Mureva, manchon pour Tube 3321 - Gris - D=40 mm	40	IP40	IK07	plastique	gris	1	P.	-	2,50 €
✓ 7 SCHENN41350	Mureva, manchon pour Tube 3321 - Gris - D=50 mm	50	IP40	IK07	plastique	gris	1	P.	-	4,10 €
✓ 8 SCHENN41363	Mureva, manchon pour Tube 3321 - Gris - D=63 mm	63	IP40	IK07	plastique	gris	1	P.	-	8,05 €

Caractéristiques techniques, Conditionnement, Multiple de vente, Unité de facturation, visuels, Euroclasse, DEEE HT, PU HT en Euros et hors DEEE et Eco-mobilier; donnés à titre indicatif et susceptibles de modifications sans préavis, ils ne nous engagent qu'après confirmation expresse. Les prix unitaires indiqués sont ceux des réseaux COAXEL, REXEL et SCT, ils ne s'appliquent pas pour le réseau ESPACE ELEC. ✓ Produit stocké

Pour plus d'informations, consultez votre agence habituelle ou connectez-vous sur notre site internet rexel.fr - N.C-nous consulter.

MUREVA TUBE - COUDES



9

Référence	Désignation	diamètre externe (mm)	indice de protection (IP)	Indice de protection contre les chocs (IK)	matériau	couleur	Mult. vente	Unit. fact.	DEEE HT	P.U. HT
✓ 9 SCHIMT43316	Mureva, coude pour tube GT 3321 - PVC - D=16 mm - Gris - IP40	16	IP40	IK07	plastique	gris	1	P.	-	2,98 €
✓ 9 SCHIMT43320	Mureva, coude pour tube GT 3321 - PVC - D=20 mm - Gris - IP40	20	IP40	IK07	plastique	gris	1	P.	-	3,16 €
✓ 9 SCHIMT43325	Mureva, coude pour tube GT 3321 - PVC - D=25 mm - Gris - IP40	25	IP40	IK07	plastique	gris	1	P.	-	4,41 €
✓ 9 SCHIMT43332	Mureva, coude pour tube GT 3321 - PVC - D=32 mm - Gris - IP40	32	IP40	IK07	plastique	gris	1	P.	-	6,43 €
✓ 9 SCHIMT43340	Mureva, coude pour tube GT 3321 - PVC - D=40 mm - Gris - IP40	40	IP40	IK07	plastique	gris	1	P.	-	12,07 €
9 SCHIMT43350	Mureva, coude pour tube GT 3321 - PVC - D=50 mm - Gris - IP40	50	IP40	IK07	plastique	gris	1	P.	-	18,92 €
9 SCHIMT43363	Mureva, coude pour tube GT 3321 - PVC - D=63 mm - Gris - IP40	63	IP40	IK07	plastique	gris	1	P.	-	24,37 €

MUREVA TUBE - ÉQUERRES



10

11

Référence	Désignation	diamètre externe (mm)	indice de protection (IP)	Indice de protection contre les chocs (IK)	matériau	couleur	Mult. vente	Unit. fact.	DEEE HT	P.U. HT
✓ 10 SCHENN42316	Mureva, équerre pour tube 3321 - Gris - D=16 mm	16	IP40	IK07	plastique	gris	1	P.	-	0,99 €
✓ 10 SCHENN42320	Mureva, équerre pour tube 3321 - Gris - D=20 mm	20	IP40	IK07	plastique	gris	1	P.	-	1,90 €
✓ 11 SCHENN42325	Mureva, équerre pour tube 3321 - Gris - D=25 mm	25	IP40	IK07	plastique	gris	1	P.	-	2,21 €

MUREVA TUBE - TÉS DE DÉRIVATION



12

13

14

Référence	Désignation	diamètre externe (mm)	indice de protection (IP)	Indice de protection contre les chocs (IK)	matériau	couleur	Mult. vente	Unit. fact.	DEEE HT	P.U. HT
✓ 12 SCHENN44316	Mureva, té pour tube 3321 - Gris - D=16 mm	16	IP40	IK07	plastique	gris	1	P.	-	1,31 €
✓ 13 SCHENN44320	Mureva, té pour tube 3321 - Gris - D=20 mm	20	IP40	IK07	plastique	gris	1	P.	-	2,47 €
✓ 14 SCHENN44325	Mureva, té pour tube 3321 - Gris - D=25 mm	25	IP40	IK07	plastique	gris	1	P.	-	2,70 €

MUREVA TUBE - OUTILLAGE



15

Référence	Désignation	diamètre externe (mm)	Mult. vente	Unit. fact.	DEEE HT	P.U. HT
✓ 15 SCHIMT46020	Mureva Tube GT - Ressort à cintrer - D=20 mm	20	1	P.	-	40,43 €
✓ 15 SCHIMT46025	Mureva Tube GT - Ressort à cintrer - D=25 mm	25	1	P.	-	45,53 €

Caractéristiques techniques, Conditionnement, Multiple de vente, Unité de facturation, visuels, Euroclasse, DEEE HT, PU HT en Euros et hors DEEE et Eco-mobilier; donnés à titre indicatif et susceptibles de modifications sans préavis, ils ne nous engagent qu'après confirmation expresse. Les prix unitaires indiqués sont ceux des réseaux COAXEL, REXEL et SCT, ils ne s'appliquent pas pour le réseau ESPACE ELEC. Pour plus d'informations, consultez votre agence habituelle ou connectez-vous sur notre site internet rexel.fr - N.C-nous consulter.

✓ Produit stocké

CONDUITS RONDS ET PRÉFILÉS

TUBES IRL

MUREVA FIX - TC CLIP



Référence	Désignation	diamètre (mm)	matériau	couleur	Mult. vente	Unit. fact.	DEEE HT	P.U. HT
1 SCH2042034	Mureva Fix - Clip à clou - pour câble D=10-14mm - clou D=2-L30mm - gris	10-14	plastique	gris	100	P.	-	0,15 €
✓ 2 SCHMT49002	Mureva Fix - Clip à clou - conduit D=14-20mm - clou D=2,5-L35mm - gris	14-20	plastique	gris	100	P.	-	0,23 €
✓ 1 SCH2060028	Mureva Fix - Clip à clou - conduit D=18-22mm - clou D=2,5-L45mm - gris	18-22	plastique	gris	50	P.	-	0,34 €
✓ 1 SCH2070027	Mureva Fix - Clip à clou - conduit D=22-26mm - clou D=2,5-L45mm - gris	22-26	plastique	gris	50	P.	-	0,47 €

MUREVA FIX - INSTALCLIP, INSTALCÂBLE



Référence	Désignation	diamètre (mm)	indice de protection (IP)	Indice de protection contre les chocs (IK)	matériau	qualité du matériau	couleur	Mult. vente	Unit. fact.	DEEE HT	P.U. HT
✓ 3 SCHENN45020	Mureva FIX - Instalclip pour conduits D=16 et D=20 mm - Gris	16-20	IP40	IK07	plastique	polyamide	gris	100	P.	-	0,37 €
✓ 4 SCHENN47930	Mureva FIX, instacables pour conduits D=16-32 mm, gris	16-32	IP40	IK07	plastique	polyamide	gris	100	P.	-	0,57 €
✓ 6 SCHENN47933	Mureva FIX - Instacables pour conduits D=16-32 mm - Gris - avec Cheville fileté	16-32	IP40	IK07	plastique	PE	noir	100	P.	-	0,83 €
✓ 6 SCHENN47960	Mureva FIX, instacables pour conduits D=40-63 mm, gris	40-63	IP40	IK07	plastique	polyamide	gris	100	P.	-	0,89 €
✓ 3 SCHENN45025	Mureva FIX - Instalclip pour conduits D=25 mm - Gris	25	IP40	IK07	plastique	polyamide	gris	100	P.	-	0,50 €
✓ 7 SCHENN48935	Mureva FIX - Cheville fileté - perçage 6mm - Gris	6	IP40	IK07	plastique	autre	gris	200	P.	-	0,34 €
✓ 7 SCHENN48934	Mureva FIX - Cheville fileté - perçage 8mm - Gris	8	IP40	IK07	plastique	autre	gris	100	P.	-	0,40 €

MUREVA FIX - FIX CLIP À TUBE

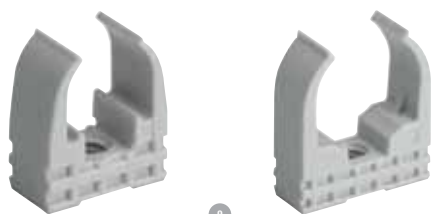

Référence	Désignation	diamètre (mm)	matériau	qualité du matériau	couleur	Mult. vente	Unit. fact.	DEEE HT	P.U. HT
✓ 8 SCHENN45116	Mureva FIX - Clip à tube standard pour conduits D=16 mm - Gris	16	plastique	polyamide	gris	100	P.	-	0,51 €
✓ 8 SCHENN45120	Mureva FIX - Clip à tube standard pour conduits D=20 mm - Gris	20	plastique	polyamide	gris	50	P.	-	0,57 €
✓ 9 SCHENN45125	Mureva FIX - Clip à tube standard pour conduits D=25 mm - Gris	25	plastique	polyamide	gris	50	P.	-	0,57 €

Caractéristiques techniques, Conditionnement, Multiple de vente, Unité de facturation, visuels, Euroclasse, DEEE HT, PU HT en Euros et hors DEEE et Eco-mobilier; donnés à titre indicatif et susceptibles de modifications sans préavis, ils ne nous engageant qu'après confirmation expresse. Les prix unitaires indiqués sont ceux des réseaux COAXEL, REXEL et SCT, ils ne s'appliquent pas pour le réseau ESPACE ELEC.



Pour plus d'informations, consultez votre agence habituelle ou connectez-vous sur notre site internet rexel.fr - N.C.=nous consulter.

ACCESSOIRES FIXATIONS TUBES IRL - COLLIERS EMBASE FIXE-TUBES



Pour la fixation rapide et sûre des tubes IRL en intérieur.

Matériau : polyamide 6.6. Couleur : gris RAL 7035. Résistance à la traction (N) : 360 (valeur moyenne). Résistance au fil incandescent (°C) : 650. Température de service (°C) : -40 à +85. Température d'installation (°C) : -15 à +60. Cheville : Ø de perçage (mm) : 8.

Gain de temps : la cheville filetée est livrée dans la même boîte que le collier embase Fixe-Tubes pour les références BIZ710245 et BIZ710246.

Grande facilité d'installation : excellent guidage et serrage du collier, la tête de la vis n'empêche pas le passage du collier.

Le collier embase reçoit les vis de diamètre 5.5 mm.

La cheville filetée M7 peut s'utiliser comme fixation centrale arrière de boîte de dérivation.



Référence	Désignation	diamètre (mm)	longueur (mm)	matériau	traitement de la surface	Mult. vente	Unit. fact.	DEEE HT	P.U. HT
✓ 1 BIZ710247	Cheville pour colliers multi-diamètres fixe-tubes D= perçage 8 mm (x 100)	8	15	plastique		1	P.	-	45,28 €
✓ 2 BIZ710248	Collier multi-diamètres fixe-tubes D= tube 16-32 mm (x 100)	16-32		plastique	non traité	1	P.	-	N.C
✓ 2 BIZ710249	Collier multi-diamètres fixe-tubes D= tube 40-63 mm (x 100)	40-63		plastique	non traité	1	P.	-	124,15 €
✓ 3 BIZ710245	Colliers multi-diamètres fixe-tubes D= tube 16-32 mm (x 100) et chevilles (x 100)	16-32		polyamide	non traité	1	P.	-	108,79 €
✓ 3 BIZ710246	Colliers multi-diamètres fixe-tubes D= tube 40-63 mm (x 100) et chevilles (x 100)	40-63		polyamide	non traité	1	P.	-	151,76 €

ACCESSOIRES FIXATIONS TUBES IRL - ATTACHES-PONTET



Pour fixation de colliers, suspensions pour chaînette ou tiges filetées (selon modèle utilisé).

Référence	Désignation	diamètre (mm)	longueur (mm)	matériau	Mult. vente	Unit. fact.	DEEE HT	P.U. HT
✓ 4 BIZ310108	Attache-pontet D= câble 8 mm grise (x 100)	8	30	plastique	1	P.	-	6,34 €
✓ 4 BIZ310109	Attache-pontet D= câble 9 mm grise (x 100)	9	30	plastique	1	P.	-	6,98 €
✓ 4 BIZ310110	Attache-pontet D= câble 10 mm grise (x 100)	10	30	plastique	1	P.	-	7,25 €
✓ 4 BIZ310112	Attache-pontet D= câble 12 mm grise (x 100)	12	30	plastique	1	P.	-	9,72 €
✓ 4 BIZ310114	Attache-pontet D= câble 14 mm grise (x 100)	14	35	plastique	1	P.	-	10,91 €
✓ 4 BIZ310116	Attache-pontet D= câble 16 mm grise (x 100)	16	38	plastique	1	P.	-	13,80 €
✓ 4 BIZ310152	Attache-pontet D= câble 16-19 mm gris (x 100)	16-20	40	plastique	1	P.	-	19,19 €
✓ 4 BIZ310119	Attache-pontet D= câble 20 mm grise (x 50)			plastique	1	P.	-	11,88 €

ACCESSOIRES FIXATIONS TUBES IRL - CHEVILLES-PONTET



Pour la pose de fils et câbles PTT, TV sur parpaing, béton, brique, etc...

Référence	Désignation	diamètre (mm)	longueur (mm)	matériau	traitement de la surface	Mult. vente	Unit. fact.	DEEE HT	P.U. HT
✓ 5 BIZ310200	Cheville-pontet D= 3-13 mm (x 100)	3-13	39,4	plastique	non traité	1	P.	-	30,99 €

Caractéristiques techniques, Conditionnement, Multiple de vente, Unité de facturation, visuels, Euroclasse, DEEE HT, PU HT en Euros et hors DEEE et Eco-mobilier; donnés à titre indicatif et susceptibles de modifications sans préavis, ils ne nous engagent qu'après confirmation expresse. Les prix unitaires indiqués sont ceux des réseaux COAXEL, REXEL et SCT, ils ne s'appliquent pas pour le réseau ESPACE ELEC.

Pour plus d'informations, consultez votre agence habituelle ou connectez-vous sur notre site internet rexel.fr - N.C-nous consulter.



CONDUITS RONDS ET PRÉFILÉS

TUBES IRL

ACCESSOIRES FIXATIONS TUBES IRL - CLIPS BORD DE TÔLE



Fixation de tubes ou câbles électriques par grip sur l'aile de fer H ou I en charpente métallique.



Référence	Désignation	diamètre (mm)	matériau	traitement de la surface	Mult. vente	Unit. fact.	DEEE HT	P.U. HT
✓ 6 BIZ710262	Clip bord de tôle épaisseur 2-7 mm D= câble 15-21 mm (x 100)	15-21	acier	galvanisé/électrogalvanisé	1	P.	-	62,70 €
✓ 7 BIZ710266	Clip bord de tôle épaisseur 8-12 mm D= câble 15-21 mm (x 100)	15-21	acier	galvanisé/électrogalvanisé	1	P.	-	62,97 €
✓ 7 BIZ710263	Clip bord de tôle épaisseur 2-7 mm D= câble 22-32 mm (x 100)	22-32	acier	galvanisé/électrogalvanisé	1	P.	-	79,93 €
✓ 7 BIZ710267	Clip bord de tôle épaisseur 8-12 mm D= câble 22-32 mm (x 100)	22-32	acier	galvanisé/électrogalvanisé	1	P.	-	76,55 €
✓ 6 BIZ710261	Clip bord de tôle épaisseur 2-7 mm D= câble 10-14 mm (x 100)		acier	galvanisé/électrogalvanisé	1	P.	-	55,32 €
✓ 7 BIZ710265	Clip bord de tôle épaisseur 8-12 mm D= câble 10-14 mm (x 100)		acier	galvanisé/électrogalvanisé	1	P.	-	54,42 €

ACCESSOIRES FIXATIONS TUBES IRL - ATTACHES IPN STANDARDS



Pour fixation de colliers, suspensions pour chaînette ou tiges filetées (selon modèle utilisé).



Référence	Désignation	matériau	traitement de la surface	Mult. vente	Unit. fact.	DEEE HT	P.U. HT
✓ 8 BIZ710337	Attache IPN pour collier 4-10 mm (x 25)	acier	revêtement lamellaire en zinc/aluminium	1	P.	-	143,89 €
✓ 8 BIZ710338	Attache IPN pour collier 10-15 mm (x 25)	acier	revêtement lamellaire en zinc/aluminium	1	P.	-	149,88 €
✓ 8 BIZ710339	Attache IPN pour collier 15-20 mm (x 25)	acier	revêtement lamellaire en zinc/aluminium	1	P.	-	156,65 €
✓ 9 BIZ710375	Attache IPN pour suspension chaînette 4-10 mm (x 25)	acier	non traité	1	P.	-	65,32 €
✓ 9 BIZ710376	Attache IPN pour suspension chaînette 10-15 mm (x 25)	acier	revêtement lamellaire en zinc/aluminium	1	P.	-	71,85 €
✓ 9 BIZ710335	Attache IPN pour suspension chaînette 15-20 mm (x 25)	acier		1	P.	-	75,54 €
✓ 10 BIZ710377	Attache IPN pour tiges filetées M6 4-10 mm (x 25)	acier		1	P.	-	150,23 €
✓ 10 BIZ710378	Attache IPN pour tiges filetées M6 10-15 mm (x 25)	acier		1	P.	-	150,23 €

ACCESSOIRES FIXATIONS TUBES IRL - ATTACHES PLEINES RENFORCÉES 1 PATTE



Fixation de câbles électriques et gaines ICTA.



Référence	Désignation	diamètre (mm)	matériau	traitement de la surface	Mult. vente	Unit. fact.	DEEE HT	P.U. HT
11 BIZ310300	Attache métallique pleine renforcée 1 patte D= 16 mm en acier zingué (x 100)	16	acier	galvanisé/électrogalvanisé	1	P.	-	31,30 €
✓ 11 BIZ310301	Attache métallique pleine renforcée 1 patte D= 20 mm en acier zingué (x 100)	20	acier	galvanisé/électrogalvanisé	1	P.	-	34,11 €
11 BIZ310302	Attache métallique pleine renforcée 1 patte D= 25 mm en acier zingué (x 100)	25	acier	galvanisé/électrogalvanisé	1	P.	-	43,40 €

Caractéristiques techniques, Conditionnement, Multiple de vente, Unité de facturation, visuels, Euroclasse, DEEE HT, PU HT en Euros et hors DEEE et Eco-mobilier; donnés à titre indicatif et susceptibles de modifications sans préavis. ils ne nous engageant qu'après confirmation expresse. Les prix unitaires indiqués sont ceux des réseaux COAXEL, REXEL et SCT, ils ne s'appliquent pas pour le réseau ESPACE ELEC. Pour plus d'informations, consultez votre agence habituelle ou connectez-vous sur notre site internet rexel.fr - N.C-nous consulter.

✓ Produit stocké

BIZCLIP



Simple ou double pour fixations de tubes et gaines.

Référence	Désignation	diamètre (mm)	diamètre du tube (mm)	matériau	couleur	nombre de câbles/tubes	Mult. vente	Unit. fact.	DEEE HT	P.U. HT
✓ 1 BIZ710225	BIZCLIP plastique simple D= tube 16 mm (x 100)	16	16	plastique	blanc	1	1	P.	-	44,52 €
✓ 1 BIZ710226	BIZCLIP plastique simple D= tube 20 mm (x 100)	20	20	plastique	blanc	1	1	P.	-	47,62 €
✓ 1 BIZ710227	BIZCLIP plastique simple D= tube 25 mm (x 100)	25	25	plastique	blanc	1	1	P.	-	49,80 €
✓ 1 BIZ710330	BIZCLIP plastique double D= tube 16 mm (x 100)	16	16	plastique	blanc	2	1	P.	-	77,17 €
✓ 2 BIZ710228	BIZCLIP plastique double D= tube 20 mm (x 100)	20	20	plastique	blanc	2	1	P.	-	59,99 €
✓ 2 BIZ710229	BIZCLIP plastique double D= tube 25 mm (x 50)	25	25	plastique	blanc	2	1	P.	-	39,85 €

CLIEPO



Pour fixation de tubes IRL et multicouches.



Référence	Désignation	diamètre (mm)	diamètre du tube (mm)	matériau	couleur	Mult. vente	Unit. fact.	DEEE HT	P.U. HT
✓ 1 BIZ710240	Collier cheville 'CLIPÉO' D= tube 16 mm (x 100)	16	16	plastique	gris	1	P.	-	73,98 €
✓ 1 BIZ710241	Collier cheville 'CLIPÉO' D= tube 20 mm (x 100)	20	20	plastique	gris	1	P.	-	77,42 €
✓ 1 BIZ710242	Collier cheville 'CLIPÉO' D= tube 25 mm (x 100)	25	25	plastique	gris	1	P.	-	81,36 €

TUBES MRL

TUBES MRL



Conduit rigide lourd en acier électrozingué résistance aux chocs élevée IK 10, > 20 Joules à -45°C, résistance à l'écrasement

> 4000N, températures d'utilisation de -45°C à +400°C.

Le conduit MRL en acier électrozingué est utilisable dans les locaux industriels, partout où une protection mécanique est nécessaire (ou pour les atmosphères à risques types déflagration, incendie) jusqu'à 1.50m du sol.

Contrairement à la galvanisation à chaud qui consiste à tremper l'acier dans un bain de zinc en fusion à 450°C, le zingage électrolytique est un procédé réalisé par électrolyse d'une solution aqueuse contenant des sels métalliques (Zn, Na...) et non métalliques dont la nature dépend de l'application envisagée et des propriétés souhaitées du revêtement.

Le traitement en continu (dit "au défilé" ou "à grande vitesse") est réservé aux tôles, tubes ou fils.

TUBES MRL - MRL LISSE



Référence	Désignation	diamètre externe (mm)	longueur (m)	matériau	traitement de la surface	couleur	Mult. vente	Unit. fact.	DEEE HT	P.U. HT
✓ JAN7575	TUBE ACIER MRL lisse (armet) ø16/3m b51m. protection des fils et câbles	16	3	acier	galvanisé/électroaluminisé	gris	3	M.	-	6,37 €
✓ JAN13246	TUBE ACIER MRL lisse (armet) ø20/3m b30m. protection des fils et câbles	20	3	acier	galvanisé/électroaluminisé	gris	3	M.	-	7,67 €
✓ JAN7577	TUBE ACIER MRL lisse (armet) ø25/3m b30m. protection des fils et câbles	25	3	acier	galvanisé/électroaluminisé	gris	3	M.	-	9,25 €
✓ JAN7578	TUBE ACIER MRL lisse (armet) ø32/3m b21m. protection des fils et câbles	32	3	acier	galvanisé/électroaluminisé	gris	3	M.	-	14,15 €
✓ JAN7579	TUBE ACIER MRL lisse (armet) ø40/3m b15m. protection des fils et câbles	40	3	acier	galvanisé/électroaluminisé	gris	3	M.	-	19,33 €
✓ JAN7580	TUBE ACIER MRL lisse (armet) ø50/3m b15m. protection des fils et câbles	50	3	acier	galvanisé/électroaluminisé	gris	3	M.	-	26,41 €
JAN7581	TUBE ACIER MRL lisse (armet) ø63/3m b9m. protection des fils et câbles	63	3	acier	galvanisé/électroaluminisé	gris	3	M.	-	44,17 €

TUBES MRL - MRL FILETÉ



Référence	Désignation	diamètre externe (mm)	longueur (m)	matériau	traitement de la surface	couleur	Mult. vente	Unit. fact.	DEEE HT	P.U. HT
✓ JAN13245	TUBE ACIER MRL fileté (ros) ø20/3m b30m acier électrozingué. protection des câbles	20	3	acier	galvanisé/électroaluminisé	gris	3	M.	-	9,22 €
✓ JAN4087	TUBE MRL fileté (ros) ø16/3m b51m acier électrozingué. protection des câbles	16	3	acier	galvanisé/électroaluminisé	gris	3	M.	-	7,69 €
✓ JAN4089	TUBE MRL fileté (ros) ø25/3m b30m acier électrozingué. protection des câbles	25	3	acier	galvanisé/électroaluminisé	gris	3	M.	-	11,08 €
✓ JAN4090	TUBE MRL fileté (ros) ø32/3m b21m acier électrozingué. protection des câbles	32	3	acier	galvanisé/électroaluminisé	gris	3	M.	-	15,30 €
✓ JAN4091	TUBE MRL fileté (ros) ø40/3m b15m acier électrozingué. protection des câbles	40	3	acier	galvanisé/électroaluminisé	gris	3	M.	-	20,58 €
✓ JAN4092	TUBE MRL fileté (ros) ø50/3m b15m acier électrozingué. protection des câbles	50	3	acier	galvanisé/électroaluminisé	gris	3	M.	-	28,39 €
JAN3757	TUBE MRL fileté (ros) ø63/3m b9m acier électrozingué. protection des câbles	63	3	acier	galvanisé/électroaluminisé	gris	3	M.	-	47,51 €

Caractéristiques techniques, Conditionnement, Multiple de vente, Unité de facturation, visuels, Euroclasse, DEEE HT, PU HT en Euros et hors DEEE et Eco-mobilier; donnés à titre indicatif et susceptibles de modifications sans préavis, ils ne nous engagent qu'après confirmation expresse. Les prix unitaires indiqués sont ceux des réseaux COAXEL, REXEL et SCT, ils ne s'appliquent pas pour le réseau ESPACE ELEC. Pour plus d'informations, consultez votre agence habituelle ou connectez-vous sur notre site internet rexel.fr - N.C-nous consulter.

✓ Produit stocké

CONDUITS RONDS ET PRÉFILÉS

TUBES MRL

VBS

Conduit rigide lourd en acier électrozingué résistance aux chocs élevée IK 10, > 20 Joules.

Le tube acier électrozingué est utilisable dans les locaux industriels, partout où une protection mécanique est nécessaire (ou pour les atmosphères à risques types déflagration, incendie) jusqu'à 1.50m du sol.



VBS - TUBE ACIER NON FILETÉ EZ



Tube d'installation électrique non fileté répondant à la norme EN 61386-1, pour la protection mécanique des câbles.

Référence	Désignation	diamètre externe (mm)	longueur (mm)	matériau	traitement de la surface	Mult. vente	Unit. fact.	DEEE HT	P.U. HT
1 BTM2046840	Tube acier non fileté S16W G	16	3000	acier	galvanisé/électrogalvanisé	1	M.	-	13,34 €
✓ 1 BTM2046841	Tube acier non fileté S20W G	20	3000	acier	galvanisé/électrogalvanisé	1	M.	-	13,81 €
1 BTM2046842	Tube acier non fileté S25W G	25	3000	acier	galvanisé/électrogalvanisé	3	M.	-	18,45 €
1 BTM2046843	Tube acier non fileté S32W G	32	3000	acier	galvanisé/électrogalvanisé	3	M.	-	27,36 €

VBS - MANCHONS TUBES ACIER NON FILETÉ



Manchons emboîtables pour le raccordement des tubes d'installation électrique non filetés.

Référence	Désignation	pour diamètre de tube nominal (mm)	matériau	traitement de la surface	Mult. vente	Unit. fact.	DEEE HT	P.U. HT
2 BTM2046854	Manchon tube acier non fileté SV16W G	16	métal	galvanisé/électrogalvanisé	1	P.	-	5,55 €
2 BTM2046855	Manchon tube acier non fileté SV20W G	20	métal	galvanisé/électrogalvanisé	1	P.	-	6,38 €
2 BTM2046856	Manchon tube acier non fileté SV25W G	25	métal	galvanisé/électrogalvanisé	1	P.	-	7,72 €
2 BTM2046857	Manchon tube acier non fileté SV32W G	32	métal	galvanisé/électrogalvanisé	1	P.	-	10,32 €

VBS - COUDES À 90° TUBES ACIER NON FILETÉ



Référence	Désignation	pour diamètre de tube nominal (mm)	matériau	traitement de la surface	Mult. vente	Unit. fact.	DEEE HT	P.U. HT
3 BTM2046808	Coude à 90DEG pour tube SBN16 G non fileté	16	métal	galvanisé/électrogalvanisé	1	P.	-	20,98 €
3 BTM2046809	Coude à 90DEG pour tube SBN20 G non fileté	20	métal	galvanisé/électrogalvanisé	1	P.	-	22,56 €
3 BTM2046810	Coude à 90DEG pour tube SBN25 G non fileté	25	métal	galvanisé/électrogalvanisé	1	P.	-	24,93 €
3 BTM2046811	Coude à 90DEG pour tube SBN32 G non fileté	32	métal	galvanisé/électrogalvanisé	1	P.	-	30,23 €

VBS - TUBE ACIER FILETÉ EZ



Tube d'installation électrique fileté répondant à la norme EN 61386-1, pour la protection mécanique des câbles.

Référence	Désignation	diamètre externe (mm)	longueur (mm)	matériau	traitement de la surface	Mult. vente	Unit. fact.	DEEE HT	P.U. HT
4 BTM2046861	Tube acier fileté SM16W G	16	3000	acier	galvanisé/électrogalvanisé	3	M.	-	17,18 €
4 BTM2046862	Tube acier fileté SM20W G	20	3000	acier	galvanisé/électrogalvanisé	3	M.	-	23,91 €
4 BTM2046863	Tube acier fileté SM25W G	25	3000	acier	galvanisé/électrogalvanisé	3	M.	-	28,43 €
4 BTM2046864	Tube acier fileté SM32W G	32	3000	acier	galvanisé/électrogalvanisé	1	M.	-	39,86 €

Caractéristiques techniques, Conditionnement, Multiple de vente, Unité de facturation, visuels, Euroclasse, DEEE HT, PU HT en Euros et hors DEEE et Eco-mobilier; donnés à titre indicatif et susceptibles de modifications sans préavis, ils ne nous engagent qu'après confirmation expresse. Les prix unitaires indiqués sont ceux des réseaux COAXEL, REXEL et SCT, ils ne s'appliquent pas pour le réseau ESPACE ELEC. Pour plus d'informations, consultez votre agence habituelle ou connectez-vous sur notre site internet rexel.fr - N.C-nous consulter.

✓ Produit stocké

VBS - MANCHONS POUR TUBE ACIER FILETÉ

Manchons filetés pour le raccordement des tubes d'installation électrique et des coudes 90°.



5

Référence	Désignation	pour diamètre de tube nominal (mm)	matériau	traitement de la surface	Mult. vente	Unit. fact.	DEEE HT	P.U. HT
5 BTM2046875	Manchon tube acier fileté SVM16W G	16	métal	galvanisé/électro galvanisé	1	P.	-	6,02 €
5 BTM2046876	Manchon tube acier fileté SVM20W G	20	métal	galvanisé/électro galvanisé	1	P.	-	6,70 €
5 BTM2046877	Manchon tube acier fileté SVM25W G	25	métal	galvanisé/électro galvanisé	1	P.	-	9,76 €
5 BTM2046878	Manchon tube acier fileté SVM32W G	32	métal	galvanisé/électro galvanisé	1	P.	-	12,84 €

VBS - COUDES À 90° POUR TUBE ACIER FILETÉ

Un manchon de raccordement est livré, vissé sur chaque coude à 90°.



6

Référence	Désignation	pour diamètre de tube nominal (mm)	matériau	traitement de la surface	Mult. vente	Unit. fact.	DEEE HT	P.U. HT
6 BTM2046778	Coude à 90DEG pour tube SBNM16 G fileté	16	métal	galvanisé/électro galvanisé	1	P.	-	27,55 €
6 BTM2046779	Coude à 90DEG pour tube SBNM20 G fileté	20	métal	galvanisé/électro galvanisé	1	P.	-	28,10 €
6 BTM2046780	Coude à 90DEG pour tube SBNM25 G fileté	25	métal	galvanisé/électro galvanisé	1	P.	-	30,02 €
6 BTM2046781	Coude à 90DEG pour tube SBNM32 G fileté	32	métal	galvanisé/électro galvanisé	1	P.	-	43,86 €

VBS - DOUILLES TERMINALES

Pour la protection des extrémités des tubes d'installation électrique.



7

Référence	Désignation	pour diamètre de tube nominal (mm)	matériau	traitement de la surface	couleur	Mult. vente	Unit. fact.	DEEE HT	P.U. HT
7 BTM2047934	Douille terminale 129 M16 SW noire	16	plastique	non traité	noir	100	P.	-	1,04 €
7 BTM2047942	Douille terminale 129 M20 SW noire	20	plastique	non traité	noir	1	P.	-	1,59 €
7 BTM2047950	Douille terminale 129 M25 SW noire	25	plastique	non traité	noir	1	P.	-	2,08 €
7 BTM2047969	Douille terminale 129 M32 SW noire	32	plastique	non traité	noir	1	P.	-	2,46 €

VBS - COLLIER D'ÉCARTEMENT



8

Référence	Désignation	matériau	traitement de la surface	Mult. vente	Unit. fact.	DEEE HT	P.U. HT
8 BTM1361163	Collier d'écartement 733 16 G	acier	galvanisé/électro galvanisé	1	P.	-	2,74 €
8 BTM1361201	Collier d'écartement 733 21 G	acier	galvanisé/électro galvanisé	1	P.	-	3,09 €
8 BTM1361295	Collier d'écartement 733 29 G	acier	galvanisé/électro galvanisé	1	P.	-	3,68 €
8 BTM1361384	Collier d'écartement 733 38 G	acier	galvanisé/électro galvanisé	1	P.	-	3,92 €

Caractéristiques techniques, Conditionnement, Multiple de vente, Unité de facturation, visuels, Euroclasse, DEEE HT, PU HT en Euros et hors DEEE et Eco-mobilier; donnés à titre indicatif et susceptibles de modifications sans préavis, ils ne nous engagent qu'après confirmation expresse. Les prix unitaires indiqués sont ceux des réseaux COAXEL, REXEL et SCT, ils ne s'appliquent pas pour le réseau ESPACE ELEC. Pour plus d'informations, consultez votre agence habituelle ou connectez-vous sur notre site internet rexel.fr - N.C-nous consulter.

✓ Produit stocké

CONDUITS RONDS ET PRÉFILÉS

ICTA 3422

NOUVELLE OFFRE GAINÉ ICTA 3422 PREMIUM FRLSOH

JANO
by ELYDOR



Système de conduit annelé Polypropylène coextrudé blanc à bandes bleues, non propagateur de la flamme FRLSOH, transversalement élastique pour la protection des fils et câbles.

Référence	Désignation	diamètre externe (mm)	longueur (m)	avec tirette	Mult. vente	Unit. fact.	DEEE HT	P.U. HT
✓ JAN19000	ICTA PREMIUM 3422 D16 ATF : conduit annelé PP, FRLSOH, pour la protection des câbles	16	100	oui	100	M.	-	0,66 €
✓ JAN19001	ICTA PREMIUM 3422 D16 STF: conduit annelé PP, FRLSOH, pour la protection des câbles	16	100	non	100	M.	-	0,66 €
✓ JAN19002	ICTA PREMIUM 3422 D20 ATF : conduit annelé PP, FRLSOH, pour la protection des câbles	20	100	oui	100	M.	-	0,71 €
✓ JAN19003	ICTA PREMIUM 3422 D20 STF : conduit annelé PP, FRLSOH, pour la protection des câbles	20	100	non	100	M.	-	0,71 €
✓ JAN19004	ICTA PREMIUM 3422 D25 ATF : conduit annelé PP, FRLSOH, pour la protection des câbles	25	100	oui	100	M.	-	1,21 €
✓ JAN19005	ICTA PREMIUM 3422 D25 STF : conduit annelé PP, FRLSOH, pour la protection des câbles	25	100	non	100	M.	-	1,21 €

ICTA 3422 JANOJET FRLSOH

JANO
by ELYDOR



Gaine lubrifiée grise.

Référence	Désignation	diamètre externe (mm)	longueur (m)	matériau	couleur	Mult. vente	Unit. fact.	DEEE HT	P.U. HT
✓ JANS837	JANOJET 3422 16 ATF : conduit annelé PP, LSOH, pour la protection des câbles	16	100	polypropylène	gris	100	M.	-	0,53 €
✓ JANS861	JANOJET 3422 20 ATF : conduit annelé PP, LSOH, pour la protection des câbles	20	100	polypropylène	gris	100	M.	-	0,58 €
✓ JANS862	JANOJET 3422 25 ATF : conduit annelé PP, LSOH, pour la protection des câbles	25	100	polypropylène	gris	100	M.	-	0,97 €
✓ JAN6008	JANOJET 3422 32 ATF : conduit annelé PP, LSOH, pour la protection des câbles	32	50	polypropylène	gris	50	M.	-	1,71 €
✓ JAN4488	JANOJET 3422 40 ATF : conduit annelé PP, LSOH, pour la protection des câbles	40	50	polypropylène	gris	50	M.	-	3,17 €
✓ JAN4489	JANOJET 3422 50 ATF : conduit annelé PP, LSOH, pour la protection des câbles	50	50	polypropylène	gris	50	M.	-	6,18 €

FLEXPRO +

Courant
au FIL DU CONDUIT



ICTA 3422 de qualité supérieure - Sécurité Incendie.

Les + de l'offre :

- Protection contre le feu : en cas d'incendie, dégagement de fumées à faible densité et non corrosives et de gaz à toxicité réduite.
- 2 gammes : 1 verte destinée aux circuits de communication et 1 noire destinée aux autres conducteurs.
- Une double peau effet «glisse».
- Un décompte métrique, un repérage couleur des diamètres, un fil tire-aiguille protégé.

Référence	Désignation	diamètre nominal (mm)	diamètre externe (mm)	longueur (m)	matériau	couleur	Mult. vente	Unit. fact.	DEEE HT	P.U. HT
✓ CNT13021140	FLEXPRO+ NOIR TAGP 16/100	10,5	16	100	polyoléfine	noir	100	M.	-	0,72 €
✓ CNT13021540	FLEXPRO+ NOIR TAGP 20/100	13,4	20	100	polyoléfine	noir	100	M.	-	0,79 €
✓ CNT13021924	FLEXPRO+ NOIR TAGP 25/50	17,8	25	50	polyoléfine	noir	50	M.	-	1,27 €
✓ CNT13021940	FLEXPRO+ NOIR TAGP 25/100	17,8	25	100	polyoléfine	noir	100	M.	-	1,27 €
✓ CNT13081540	FLEXPRO+ VERT TAGP 20/100	13,4	20	100	polyoléfine	vert	100	M.	-	0,79 €
✓ CNT13081940	FLEXPRO+ VERT TAGP 25/100	17,8	25	100	polyoléfine	vert	100	M.	-	1,27 €

ICTA 3422 NOIR

Courant
au FIL DU CONDUIT



Système de conduit Isolant, Cintrable, Annelé, Transversalement élastique équipé d'un tire aiguille polyamide.

Référence	Désignation	diamètre nominal (mm)	diamètre externe (mm)	longueur (m)	matériau	couleur	Mult. vente	Unit. fact.	DEEE HT	P.U. HT
✓ CNT12022724	ICTA SP NOIR TAP 32/50	24,2	32	50	polyoléfine	noir	50	M.	-	2,05 €
✓ CNT120233240001	ICTA SP NOIR TAP 40/50	30,2	40	50	polyoléfine	noir	50	M.	-	3,74 €
✓ CNT120239200001	ICTA SP NOIR TAP 50/25	38,7	50	25	polyoléfine	noir	25	M.	-	7,34 €

Caractéristiques techniques, Conditionnement, Multiple de vente, Unité de facturation, visuels, Euroclasse, DEEE HT, PU HT en Euros et hors DEEE et Eco-mobilier; donnés à titre indicatif et susceptibles de modifications sans préavis, ils ne nous engagent qu'après confirmation expresse. Les prix unitaires indiqués sont ceux des réseaux COAXEL, REXEL et SCT, ils ne s'appliquent pas pour le réseau ESPACE ELEC. Pour plus d'informations, consultez votre agence habituelle ou connectez-vous sur notre site internet rexel.fr - N.C-nous consulter.

✓ Produit stocké

TURBOGLISS

Dotés d'un process de prélubrification exclusif, les conduits ICTA TURBOGLISS facilitent le passage des fils et permettent de gagner un temps considérable.
Existe en Bleu ou Vert selon type d'utilisation.



Référence	Désignation	diamètre externe (mm)	longueur (m)	matériau	couleur	Mult. vente	Unit. fact.	DEEE HT	P.U. HT
✓ LEG05116	ICTA 3422 TURBOGLISS.BLEU ATF16	16	100	polyoléfine	bleu	100	M.	-	0,94 €
✓ LEG05120	ICTA 3422 TURBOGLISS.BLEU ATF20	20	100	polyoléfine	bleu	100	M.	-	1,01 €
✓ LEG05125	ICTA 3422 TURBOGLISS.BLEU ATF25	25	100	polyoléfine	bleu	100	M.	-	1,73 €
✓ LEG05132	ICTA 3422 TURBOGLISS.BLEU ATF32	32	50	polyoléfine	bleu	50	M.	-	3,01 €
✓ LEG05140	ICTA 3422 TURBOGLISS.BLEU ATF40	40	50	polyoléfine	bleu	50	M.	-	5,93 €
✓ LEG05150	ICTA 3422 TURBOGLISS.BLEU ATF50	50	25	polyoléfine	bleu	50	M.	-	10,58 €
✓ LEG05163	ICTA 3422 TURBOGLISS.BLEU ATF63	63	25	polyoléfine	bleu	25	M.	-	17,31 €
✓ LEG05720	TURBOGLISS ICTA3422 ATF 20VERT	20	100	polyoléfine	vert	100	M.	-	1,02 €
✓ LEG05725	TURBOGLISS ICTA3422 ATF 25VERT	25	100	polyoléfine	vert	100	M.	-	1,73 €

MANCHONS DE RACCORDEMENT POUR ICTA



Pour gaines ICTA.
Permettent d'associer gaines et tubes (gaine + gaine et/ou gaine + tube).
Se déclipent à l'aide d'un tournevis plat.

Référence	Désignation	diamètre externe (mm)	matériau	matériau du joint	couleur	Mult. vente	Unit. fact.	DEEE HT	P.U. HT
✓ ① BIZ710230	Manchon de raccordement D= 16 mm (x 50)	16	plastique	sans joint	gris	1	P.	-	53,99 €
✓ ① BIZ710231	Manchon de raccordement D= 20 mm (x 50)	20	plastique	sans joint	gris	1	P.	-	54,79 €
✓ ① BIZ710232	Manchon de raccordement D= 25 mm (x 40)	25	plastique	sans joint	gris	1	P.	-	54,26 €

ICTA 3522

JANOJET 3522 FRLSOH



Référence	Désignation	diamètre externe (mm)	longueur (m)	Mult. vente	Unit. fact.	DEEE HT	P.U. HT
✓ JAN13179	Conduit 3522 NBG D40mm -25m pour la protection des branchements souterrains	40	25	25	M.	-	4,05 €
✓ JAN7232	Conduit 3522 NBG D63mm -25m pour la protection des branchements souterrains	63	25	25	M.	-	9,97 €
✓ JAN7234	Conduit 3522 NBG D75mm -25m pour la protection des branchements souterrains	75	25	25	M.	-	13,73 €
✓ JAN7236	Conduit 3522 NBG D90mm -25m pour la protection des branchements souterrains	90	25	25	M.	-	16,21 €
✓ JAN7238	Conduit 3522 NBG D110mm -25m pour la protection des branchements souterrains	110	25	25	M.	-	19,95 €

Caractéristiques techniques, Conditionnement, Multiple de vente, Unité de facturation, visuels, Euroclasse, DEEE HT, PU HT en Euros et hors DEEE et Eco-mobilier; donnés à titre indicatif et susceptibles de modifications sans préavis, ils ne nous engagent qu'après confirmation expresse. Les prix unitaires indiqués sont ceux des réseaux COAXEL, REXEL et SCT, ils ne s'appliquent pas pour le réseau ESPACE ELEC.
Pour plus d'informations, consultez votre agence habituelle ou connectez-vous sur notre site internet rexel.fr - N.C-nous consulter.

✓ Produit stocké

CONDUITS RONDS ET PRÉFILÉS

ICTA 3522

FLEXIHOOC



Préconisé par Enedis. Gaine 3522, IK 10.
Dispositif de protection mécanique pour branchements souterrains ou pose en montage apparent ou encastré (en colonne montante).
Non propagateur de flamme - renforcé UV : une seule gaine pour relier le coffret eRDF et le tableau électrique de la maison.

Référence	Désignation	diamètre nominal (mm)	diamètre externe (mm)	longueur (m)	matériau	couleur	Mult. vente	Unit. fact.	DEEE HT	P.U. HT
✓ CNT12023320	FLEXI-CHOC 3522 NBG TAP 40/25	30,2	40	25	polyoléfine	noir	25	M.	-	4,77 €
✓ CNT12023324	FLEXI-CHOC 3522 NBG TAP 40/50	30,2	40	50	polyoléfine	noir	50	M.	-	4,77 €
✓ CNT12023920	FLEXI-CHOC 3522 NBG TAP 50/25	38,7	50	25	polyoléfine	noir	25	M.	-	9,37 €
CNT12023924	FLEXI-CHOC 3522 NBG TAP 50/50	38,7	50	50	polyoléfine	noir	50	M.	-	9,37 €
✓ CNT12024320	FLEXI-CHOC 3522 NBG TAP 63/25	49,5	63	25	polyoléfine	noir	25	M.	-	11,32 €
CNT12024324	FLEXI-CHOC 3522 NBG TAP 63/50	49,5	63	50	polyoléfine	noir	50	M.	-	11,32 €
✓ CNT12024720	FLEXI-CHOC 3522 NBG TAP 75/25	61,4	75	25	polyoléfine	noir	25	M.	-	15,58 €
CNT12024724	FLEXI-CHOC 3522 NBG TAP 75/50	61,4	75	50	polyoléfine	noir	50	M.	-	15,58 €
✓ CNT12025120	FLEXI-CHOC 3522 NBG TAP 90/25	73,5	90	25	polyoléfine	noir	25	M.	-	18,40 €
CNT12025124	FLEXI-CHOC 3522 NBG TAP 90/50	73,5	90	50	polyoléfine	noir	50	M.	-	18,40 €
✓ CNT12025520	FLEXI-CHOC 3522 NBG TAP 110/25	90,8	110	25	polyoléfine	noir	25	M.	-	22,63 €
CNT12025524	FLEXI-CHOC 3522 NBG TAP 110/50	90,8	110	50	polyoléfine	noir	50	M.	-	22,63 €

TIIB / TINB

TIIB/TINB



Tube Isolant Ivoire ou Noir de Branchement
Pose en montage apparent
Les plus de la gamme:
- Essais de vieillissement effectués selon la norme C 20-540
- Conduit ayant une très bonne tenue aux UV
- Conduit spécifique correspondant aux exigences Enedis pour le passage de câbles en façade

Référence	Désignation	diamètre nominal (mm)	diamètre externe (mm)	matériau	couleur	Mult. vente	Unit. fact.	DEEE HT	P.U. HT
CNT24021140	TINB ANTI-UV NOIR 16/100	10,5	16	polyoléfine	noir	100	M.	-	1,44 €
✓ CNT24021540	TINB ANTI-UV NOIR 20/100	13,4	20	polyoléfine	noir	100	M.	-	1,59 €
✓ CNT24021940	TINB ANTI-UV NOIR 25/100	17,8	25	polyoléfine	noir	100	M.	-	2,71 €
CNT24201140	TIIB ANTI-UV IVOIRE 16/100	10,5	16	polyoléfine	ivoire	100	M.	-	1,44 €
CNT24201540	TIIB ANTI-UV IVOIRE 20/100	13,4	20	polyoléfine	ivoire	100	M.	-	1,59 €
CNT24201940	TIIB ANTI-UV IVOIRE 25/100	17,8	25	polyoléfine	ivoire	100	M.	-	2,71 €
✓ CNT24022724	TINB ANTI-UV NOIR 32/50	24,2	32	polyoléfine	noir	50	M.	-	4,67 €
✓ CNT24202724	TIIB ANTI-UV IVOIRE 32/50	24,2	32	polyoléfine	ivoire	50	M.	-	4,67 €

CONDUITS PRÉFILÉS

PRÉFILÉ



Gaine ICTA 3422 préfilée, multi-conducteurs en courants forts (gaine grise) et courants faibles (gaine verte), avec tirefil.
Gain de temps en installation (une seule personne sur chantier). Tous types de sections et couleurs.

Référence	Désignation	nombre de conducteurs	section nominale du conducteur (mm²)	diamètre externe (mm)	longueur (m)	Mult. vente	Unit. fact.	DEEE HT	P.U. HT
✓ TUE20020000	Préfilé Ø16 2X1,5 OR	2	1,5	16	100	100	M.	-	1,32 €
✓ TUE20020001	Préfilé Ø16 2X1,5 NR	2	1,5	16	100	100	M.	-	1,32 €
✓ TUE20020002	Préfilé Ø16 3G1,5 BRV/J	3	1,5	16	100	100	M.	-	1,53 €
TUE20020003	Préfilé Ø16 3X1,5 NNR	3	1,5	16	100	100	M.	-	1,53 €
✓ TUE20020004	Préfilé Ø16 3G1,5 BNV/J	3	1,5	16	100	100	M.	-	1,53 €
✓ TUE20020006	Préfilé Ø16 3G1,5 BMV/J	3	1,5	16	100	100	M.	-	1,53 €
✓ TUE20020008	Préfilé Ø16 3G1,5 BOV/J	3	1,5	16	100	100	M.	-	1,53 €
✓ TUE20020010	Préfilé Ø16 3X1,5 OOR	3	1,5	16	100	100	M.	-	1,53 €

Caractéristiques techniques, Conditionnement, Multiple de vente, Unité de facturation, visuels, Euroclasse, DEEE HT, PU HT en Euros et hors DEEE et Eco-mobilier; donnés à titre indicatif et susceptibles de modifications sans préavis. ils ne nous engageant qu'après confirmation expresse. Les prix unitaires indiqués sont ceux des réseaux COAXEL, REXEL et SCT, ils ne s'appliquent pas pour le réseau ESPACE ELEC. Pour plus d'informations, consultez votre agence habituelle ou connectez-vous sur notre site internet rexel.fr - N.C-nous consulter.

✓ Produit stocké

PRÉFILÉ

Référence	Désignation	nombre de conducteurs	section nominale du conducteur (mm ²)	diamètre externe (mm)	longueur (m)	Mult. vente	Unit. fact.	DEEE HT	P.U. HT
✓ TUE20020012	Préfilé Ø16 3X1,5 M00	3	1,5	16	100	100	M.	-	1,53 €
✓ TUE20020014	Préfilé Ø20 4G1,5 BNRV/J	4	1,5	20	100	100	M.	-	2,15 €
✓ TUE20020016	Préfilé Ø20 5G1,5 BMMRV/J	5	1,5	20	100	100	M.	-	2,57 €
✓ TUE20020017	Préfilé Ø20 5G1,5 BMNRV/J	5	1,5	20	100	100	M.	-	2,57 €
✓ TUE20020018	Préfilé Ø20 5G1,5 B00RV/J	5	1,5	20	100	100	M.	-	2,57 €
✓ TUE20020020	Préfilé Ø20 3G2,5 BRV/J	3	2,5	20	100	100	M.	-	2,22 €
✓ TUE20020022	Préfilé Ø20 3G2,5 BNV/J	3	2,5	20	100	100	M.	-	2,22 €
✓ TUE20020024	Préfilé Ø20 3G2,5+1X1,5 BRV/J+N	3	2,5+1,5	20	100	100	M.	-	2,93 €
TUE20020025	Préfilé Ø20 3G2,5+1X1,5 BRV/J+O	3	2,5+1,5	20	100	100	M.	-	2,93 €
✓ TUE20020026	Préfilé Ø25 3G6 BRV/J	3	6	25	50	50	M.	-	5,82 €
✓ TUE20020028	Préfilé Ø25 3G2,5+2X1,5 BRV/J+RN	3	2,5+1,5	25	50	50	M.	-	3,94 €
TUE20020037	Préfilé Ø20 FTP Grade 3	1		20	100	100	M.	-	2,67 €
✓ TUE20020098	Préfilé Ø20 4G1,5 BMNV/J	4	1,5	20	100	100	M.	-	2,15 €
✓ TUE20020247 SP	Préfilé Ø20 Téléreport N/A	1		20	100	100	M.	-	1,76 €
✓ TUE20080033	Préfilé Ø20 Coaxial 17VRTC	1		20	100	100	M.	-	1,17 €
✓ TUE20080035	Préfilé Ø20 ADSL 298 G1	1		20	100	100	M.	-	1,27 €
✓ TUE20080040	Préfilé vert LSOH sans halogène diamètre 20 grade 3 TVS	1		20	100	100	M.	-	3,12 €

FACILO FIL



Gaine de forme oblongue 29 X 12mm qui correspond en terme de remplissage à un ICTA de 20mm. Conforme aux exigences de la RT 2012, FACILO facilite le passage en zones difficiles et l'application sur les blocs monomurs.



Référence	Désignation	nombre de conducteurs	section nominale du conducteur (mm ²)	diamètre externe (mm)	longueur (m)	couleur	Mult. vente	Unit. fact.	DEEE HT	P.U. HT
CNTS9024002	FACILOFIL 29x12/100 3G1,5 BRV/J HO7VU STA	3	1,5	29x12	100	noir	100	M.	-	4,43 €
CNTS9024004	FACILOFIL 29x12/100 3G1,5 BNV/J HO7VU STA	3	1,5	29x12	100	noir	100	M.	-	4,43 €
CNTS9024008	FACILOFIL 29x12/100 3G1,5 BOV/J HO7VU STA	3	1,5	29x12	100	noir	100	M.	-	4,43 €
CNTS9024014	FACILOFIL 29x12/100 4G1,5 BNRV/J HO7VU STA	4	1,5	29x12	100	noir	100	M.	-	5,44 €
✓ CNTS9024020	FACILOFIL 29x12/100 3G2,5 BRV/J HO7VU STA	5	2,5	29x12	100	noir	100	M.	-	6,24 €

ICTA PRÉFILÉ JANOFIL 3422 FRLSOH



Référence	Désignation	diamètre externe (mm)	longueur (m)	couleur	Mult. vente	Unit. fact.	DEEE HT	P.U. HT
JAN7656	JANOFIL 25V FTP C6 2X4p 100m-non propagateur de la flamme	25	100	vert	100	M.	-	4,60 €
✓ JAN14566	JANOFIL 20V BUS TP KNX 2p 100m-non propagateur de la flamme	20	100	vert	100	M.	-	2,22 €

CHRONOFIL



Optimisez vos chantiers avec CHRONOFIL, gain de temps à l'installation (plus de fils emmêlés ou coincés), gain de main d'oeuvre (une seule personne sur le chantier).



Référence	Désignation	diamètre externe (mm)	couleur	Mult. vente	Unit. fact.	DEEE HT	P.U. HT
LE609195	PREF D20 VERT INT.SYST 3P 9/10	20	vert	100	M.	-	3,94 €
1 LE609116	PRF CHRONOBUS MY HOME / 16		bleu	100	M.	-	2,37 €
LE609191	PREF D20 VERT GRADE 2 TV 4P LSOH-FRRET			1	P.	-	5,47 €

Caractéristiques techniques, Conditionnement, Multiple de vente, Unité de facturation, visuels, Euroclasse, DEEE HT, PU HT en Euros et hors DEEE et Eco-mobilier; donnés à titre indicatif et susceptibles de modifications sans préavis, ils ne nous engagent qu'après confirmation expresse. Les prix unitaires indiqués sont ceux des réseaux COAXEL, REXEL et SCT, ils ne s'appliquent pas pour le réseau ESPACE ELEC. Pour plus d'informations, consultez votre agence habituelle ou connectez-vous sur notre site internet rexel.fr - N.C-nous consulter.

✓ Produit stocké

CONDUITS RONDS ET PRÉFILÉS

CONDUITS ANTI-RAYONNEMENT

ICTA 3422 JANOFIL ANTI-RAYONNEMENT - BIOÉLECTRICITÉ

JANO
by ELYORN

Gaine préfilée contre les nuisances des champs électromagnétiques des réseaux d'alimentation 220V.



Référence	Désignation	nombre de conducteurs	section nominale du conducteur (mm ²)	diamètre externe (mm)	longueur (m)	Mult. vente	Unit. fact.	DEEE HT	P.U. HT
✓ JAN7637	JANOFIL D16 anti-rayonnement 3G1,5 b-r-vj / 100m	3	1,5	16	100	100	M.	-	3,64 €
JAN12713	JANOFIL D20 anti-rayonnement 4G1,5 b-n-r-vj / 100m	4	1,5	20	100	100	M.	-	6,21 €
JAN12930	JANOFIL D25 anti-rayonnement 5G1,5 b-m-n-r-vj / 100m	5	1,5	25	100	100	M.	-	8,74 €
✓ JAN7638	JANOFIL D20 anti-rayonnement 3G2,5 b-r-vj / 100m	3	2,5	20	100	100	M.	-	4,78 €

FLEXARAY+

Courant
au FIL DU CONDUIT

CONDUITS ANTI-RAYONNEMENT

Une gaine de type ICTA 3422 conforme à la norme européenne EN-61386-22.

Sa technologie multicouche associée à un fil semi conducteur lui confère des propriétés de blindage des rayonnements électriques. Couche isolante à l'extérieur. Couche conductrice avec effet double peau à l'intérieur.

Fil semi conducteur noir à liseré blanc facilement identifiable, recouvert d'une matière conductrice qui, lorsque tiré à l'intérieur de la gaine, touche naturellement la couche intérieure et permet l'évacuation des champs électriques dès son raccordement à la terre.



Référence	Désignation	diamètre nominal (mm)	diamètre externe (mm)	longueur (m)	matériau	couleur	Mult. vente	Unit. fact.	DEEE HT	P.U. HT
✓ CNT56101140	FLEX-A-RAY+ BLEU TAP 16/100 + FIL SEMI-CONDUCTEUR 120M	10,5	16	100	polyoléfine	bleu	100	M.	-	4,82 €
✓ CNT56101540	FLEX-A-RAY+ BLEU TAP 20/100 + FIL SEMI-CONDUCTEUR 120M	13,4	20	100	polyoléfine	bleu	100	M.	-	5,19 €
✓ CNT56101940	FLEX-A-RAY+ BLEU TAP 25/100 + FIL SEMI-CONDUCTEUR 120M	17,8	25	100	polyoléfine	bleu	100	M.	-	7,79 €

PREFILZEN+

Courant
au FIL DU CONDUIT

Gaine de technologie identique à FLEXARAY+, préfilée avec des fils torsadés permettant l'atténuation des champs magnétiques.



Référence	Désignation	nombre de conducteurs	section nominale du conducteur (mm ²)	diamètre externe (mm)	longueur (m)	couleur	Mult. vente	Unit. fact.	DEEE HT	P.U. HT
✓ CNT57101201	PREFILZEN+ 16/100 3G1,5 BRV/J H07VU STA AVEC FIL SEMI-CONDUCTEUR	3	1,5	16	100	bleu	100	M.	-	8,41 €
✓ CNT57101202	PREFILZEN+ 20/100 3G2,5 BRV/J H07VU STA AVEC FIL SEMI-CONDUCTEUR	3	2,5	20	100	bleu	100	M.	-	9,87 €
CNT57101301	PREFILZEN+ 16/100 3G1,5 BNV/J H07VU STA AVEC FIL SEMI-CONDUCTEUR	3	1,5	16	100	bleu	1	M.	-	8,41 €
CNT57101302	PREFILZEN+ 20/100 3G2,5 BNV/J H07VU STA AVEC FIL SEMI-CONDUCTEUR	3	2,5	20	100	bleu	100	M.	-	9,87 €
CNT57101401	PREFILZEN+ 16/100 3G1,5 BOV/J H07VU STA AVEC FIL SEMI-CONDUCTEUR	3	1,5	16	100	bleu	100	M.	-	8,41 €
CNT57102301	PREFILZEN+ 20/100 4G1,5 BNRV/J H07VU STA AVEC FIL SEMI-CONDUCTEUR	4	1,5	20	100	bleu	100	M.	-	9,43 €

Caractéristiques techniques, Conditionnement, Multiple de vente, Unité de facturation, visuels, Euroclasse, DEEE HT, PU HT en Euros et hors DEEE et Eco-mobilier; donnés à titre indicatif et susceptibles de modifications sans préavis, ils ne nous engagent qu'après confirmation expresse. Les prix unitaires indiqués sont ceux des réseaux COAXEL, REXEL et SCT, ils ne s'appliquent pas pour le réseau ESPACE ELEC.

Pour plus d'informations, consultez votre agence habituelle ou connectez-vous sur notre site internet rexel.fr - N.C-nous consulter.

✓ Produit stocké

ACCESSOIRES D'ÉTANCHÉITÉ RT 2012

R'BOX - BOUCHONS OBTURATEURS



Tenue au fil incandescent 850 °C.



Référence	Désignation	diamètre externe (mm)	matériau	Mult. vente	Unit. fact.	DEEE HT	P.U. HT
✓ 1 BIZ500016	Bouchon de gaine R'Box D= 16 mm (x 20)	16	plastique	1	P.	-	12,83 €
✓ 1 BIZ500020	Bouchon de gaine R'Box D= 20 mm (x 20)	20	plastique	1	P.	-	15,58 €
✓ 1 BIZ500025	Bouchon de gaine R'Box D= 25 mm (x 10)	25	plastique	1	P.	-	9,16 €
✓ 2 BIZ500032	Bouchon de gaine R'Box D= 32 mm (x 1)	32	plastique	1	P.	-	1,17 €
✓ 3 BIZ500040	Bouchon de gaine R'Box D= 40 mm (x 1)		plastique	1	P.	-	1,56 €

R'BOX - MANCHETTES ET MEMBRANES



Membrane d'étanchéité pour traversée étanche à l'air de pare-vapeur.

Dimensions adhésifs (mm) : 330 x 330.

Membranes d'étanchéité en élastomère (SBS, tenue 850° au fil incandescent) de couleur grise, dimensions 250 x 250 mm.

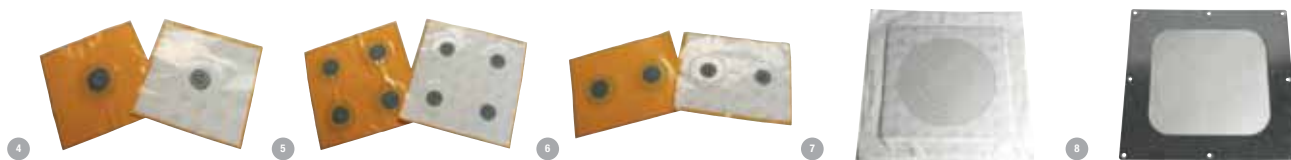

Référence	Désignation	longueur (mm)	largeur (mm)	profondeur (mm)	nombre d'entrées de conduit	Mult. vente	Unit. fact.	DEEE HT	P.U. HT
✓ 4 BIZ500850	Manchette étanche R'Box 85 x 85 mm pour câbles D= 16 à 25 mm (x 10)	71	67		6	1	P.	-	26,57 €
✓ 4 BIZ501500	Manchette étanche R'Box 150 x 150 mm pour câbles D= 16 à 25 mm (x 10)	85	85	40	4	1	P.	-	50,85 €
5 BIZ502000	Manchette étanche R'Box 4 entrées 200 x 200 mm pour câbles D= 16 à 25 mm (x 2)	71	67		10	1	P.	-	26,32 €
✓ 6 BIZ502150	Manchette étanche R'Box 2 entrées 200 x 150 mm pour câbles D= 16 à 25 mm (x 2)	71	67		6	1	P.	-	16,77 €
✓ 7 BIZ501501	Membrane de passage d'étanchéité sans cadre R'Box D 80 / 200 mm					1	P.	-	44,44 €
8 BIZ501502	Membrane de passage d'étanchéité avec cadre métallique 80 / 200 mm					1	P.	-	83,45 €

ACCESSOIRES D'ÉTANCHÉITÉ RT 2012



Mousse PU étanche à l'eau et à l'air et à mémoire de forme.

Très bonne isolation thermique et acoustique.

Mousse extrêmement élastique, 3 fois plus souple qu'une mousse standard.

1

ACCESSOIRES D'ÉTANCHÉITÉ RT 2012 - MOUSSE PU



Référence	Désignation	Mult. vente	Unit. fact.	DEEE HT	P.U. HT
✓ 1 BIZ500390	Mousse Polyuréthane RT2012	1	P.	-	34,02 €

BOUCHONS OBTURATEURS



Référence	Désignation	pour diamètre de tube nominal (mm)	matériau	couleur	Mult. vente	Unit. fact.	DEEE HT	P.U. HT
1 LEG05916	OBTURATEUR TURBOGLISS D16MM	16	plastique	bleu	100	P.	-	0,80 €
2 LEG05920	OBTURATEUR TURBOGLISS D20MM	20	plastique	bleu	100	P.	-	1,06 €
3 LEG05925	OBTURATEUR TURBOGLISS D25MM	25	plastique	bleu	60	P.	-	2,11 €
4 LEG05932	OBTURATEUR TURBOGLISS D32MM	32	plastique	bleu	40	P.	-	3,20 €

Caractéristiques techniques, Conditionnement, Multiple de vente, Unité de facturation, visuels, Euroclasse, DEEE HT, PU HT en Euros et hors DEEE et Eco-mobilier; donnés à titre indicatif et susceptibles de modifications sans préavis, ils ne nous engagent qu'après confirmation expresse. Les prix unitaires indiqués sont ceux des réseaux COAXEL, REXEL et SCT, ils ne s'appliquent pas pour le réseau ESPACE ELEC. Pour plus d'informations, consultez votre agence habituelle ou connectez-vous sur notre site internet rexel.fr - N.C-nous consulter.

✓ Produit stocké

CONDUITS RONDS ET PRÉFILÉS

GAINES UTILISATION SPÉCIFIQUE

GAINÉ ICTA PP FENDUE VERTE

JANO
by ELYORN



Gaine flexible, annelée, de type ICTA.
Verte, en Polypropylène, non propagatrice de la flamme, FRLSOH (libre d'halogènes).
Fendue longitudinalement.
Conforme à la EN 61386-22.
Protection et repérage des câbles fibre optique et faisceaux.
Permet la réparation de fibre optique et de câbles réseaux informatiques endommagés.
Facilite le montage des câbles pré-confectionnés, avec connecteurs ou fiches.

Référence	Désignation	diamètre externe (mm)	longueur (m)	Mult. vente	Unit. fact.	DEEE HT	P.U. HT
✓ JAN14326	Conduit PP vert fendu pour la protection des câbles courant faible - D16mm 100m	16	100	100	M.	-	0,87 €
✓ JAN14327	Conduit PP vert fendu pour la protection des câbles courant faible - D20mm 100m	20	100	100	M.	-	0,95 €
✓ JAN14328	Conduit PP vert fendu pour la protection des câbles courant faible - D25mm 100m	25	100	100	M.	-	1,60 €
✓ JAN14329	Conduit PP vert fendu pour la protection des câbles courant faible - D32mm 100m	32	50	50	M.	-	2,76 €

FACIOFLEX

Courant
AU FIL DU CONDUIT



Gaine de forme oblongue 29 X 12mm qui correspond en terme de remplissage à un ICTA de 20mm.
Conforme aux exigences de la RT 2012, FACILO facilite le passage en zones difficiles et l'application dans les blocs monomurs.

Référence	Désignation	diamètre externe (mm)	matériau	longueur (m)	couleur	diamètre nominal (mm)	Mult. vente	Unit. fact.	DEEE HT	P.U. HT
✓ CNT29021S24	FACIOFLEX 29x12/50	20	polyoléfine	50	noir	13,4	50	M.	-	1,39 €
CNT88021S01	MANCHON FACIOFLEX 29x12 - FACIOFLEX 29x12 sachet de 10 pièces						1	P.	-	36,14 €
CNT88021S04	MANCHON FACIOFLEX 29x12 - FACIOFLEX 29x12 sachet de 50 pièces						1	P.	-	62,27 €
✓ CNT88021S02	MANCHON FACIOFLEX 29x12 - ICTA 20 sachet de 10 pièces						1	P.	-	29,07 €
✓ CNT88021S05	MANCHON FACIOFLEX 29x12 - ICTA 20 sachet de 50 pièces						1	P.	-	55,55 €
✓ CNT88021S03	COLLIER CHEVILLE FACIOFLEX 29x12 sachet de 10 pièces						1	P.	-	21,51 €
✓ CNT88021S06	COLLIER CHEVILLE FACIOFLEX 29x12 sachet de 50 pièces						1	P.	-	40,64 €
CNT88021S08	REDUCTEUR FACIOFLEX/ICTA D16 sachet de 10 pièces						1	P.	-	20,16 €

ICA 3321

Courant
AU FIL DU CONDUIT



Gaine ICA 3321 en PVC, couleur grise.

Référence	Désignation	diamètre nominal (mm)	diamètre externe (mm)	longueur (m)	matériau	couleur	Mult. vente	Unit. fact.	DEEE HT	P.U. HT
✓ CNT15041140	ICA 16/100	10,5	16	100	PVC	gris	100	M.	-	0,56 €
✓ CNT15041540	ICA 20/100	13,4	20	100	PVC	gris	100	M.	-	0,69 €
✓ CNT15041940	ICA 25/100	17,8	25	100	PVC	gris	100	M.	-	1,09 €

CONDUIT FENDU

Courant
AU FIL DU CONDUIT



Référence	Désignation	couleur	diamètre externe (mm)	matériau	tenu à la flexion	à fente longitudinale	Mult. vente	Unit. fact.	DEEE HT	P.U. HT
CNT55081140	CONDUIT FENDU VERT STA 16/100	vert	16	polyoléfine	flexible	Oui	100	M.	-	0,91 €
CNT55081540	CONDUIT FENDU VERT STA 20/100	vert	20	polyoléfine	flexible	Oui	100	M.	-	1,01 €
CNT55081940	CONDUIT FENDU VERT STA 25/100	vert	25	polyoléfine	flexible	Oui	100	M.	-	1,61 €
CNT55082724	CONDUIT FENDU VERT STA 32/100	vert	32	polyoléfine	flexible	Oui	100	M.	-	N.C

Caractéristiques techniques, Conditionnement, Multiple de vente, Unité de facturation, visuels, Euroclasse, DEEE HT, PU HT en Euros et hors DEEE et Eco-mobilier; donnés à titre indicatif et susceptibles de modifications sans préavis. ils ne nous engageant qu'après confirmation expresse. Les prix unitaires indiqués sont ceux des réseaux COAXEL, REXEL et SCT, ils ne s'appliquent pas pour le réseau ESPACE ELEC.

✓ Produit stocké

Pour plus d'informations, consultez votre agence habituelle ou connectez-vous sur notre site internet rexel.fr - N.C-nous consulter.

PASSE FIBRE



Référence	Désignation	Multi-vente	Unit. fact.	DEEE HT	P.U. HT
CNT85150001	PASSE FIBRE POUR CONDUIT FENDU D16-20	1	P.	-	12,37 €
CNT85190001	PASSE FIBRE POUR CONDUIT FENDU D25	1	P.	-	13,93 €
CNT85270001	PASSE FIBRE POUR CONDUIT FENDU D32	1	P.	-	N.C

DUOGLISS 4433



Doté de la lubrification exclusive Arnould, le conduit DUOGLISS 4433 se caractérise par ses qualités hautes performances mécaniques.

Idéal pour le béton coulé.

Lisse extérieur : idéal pour le passage dans les ossatures métalliques des cloisons et doublages.

Existe en Bleu ou Vert selon type d'utilisation.

Référence	Désignation	diamètre (mm)	diamètre externe (mm)	longueur (m)	matériau	Indice de protection contre les chocs (IK)	couleur	Multi-vente	Unit. fact.	DEEE HT	P.U. HT
✓ LEG05020	DUOGLISS 4433 GRIS D20 ATF100M	20	20	100	polyoléfine	lourd (classe 4)	gris	100	M.	-	1,56 €
✓ LEG05025	DUOGLISS 4433 GRIS D25 ATF100M	25	25	100	polyoléfine	lourd (classe 4)	gris	100	M.	-	2,66 €
✓ LEG05032	DUOGLISS 4433 GRIS D32 ATF 50M	32	32	50	polyoléfine	lourd (classe 4)	gris	50	M.	-	4,62 €
✓ LEG05040	DUOGLISS 4433 GRIS D40 ATF 50M	40	40	50	polyoléfine	lourd (classe 4)	gris	50	M.	-	7,55 €
LEG05050	DUOGLISS 4433 GRIS D50 ATF25M	50	50	25	polyoléfine	lourd (classe 4)	gris	25	M.	-	13,47 €
LEG05063	DUOGLISS 4433 GRIS D63 ATF25M	63	63	25	polyoléfine	lourd (classe 4)	gris	25	M.	-	21,71 €
✓ LEG01325	DUOGLISS 4433 VERT D25 ATF100M	25	25	100	polyoléfine	lourd (classe 4)	vert	100	M.	-	2,80 €
✓ LEG01332	DUOGLISS 4433 VERT D32 ATF50M	32	32	50	polyoléfine	lourd (classe 4)	vert	50	M.	-	4,85 €
✓ LEG01340	DUOGLISS ENT. VERT D40 ATF 50M	40	40	50	polyoléfine	lourd (classe 4)	vert	50	M.	-	5,78 €

TPC

TPC N JANOFLEX (NF EN 61386-24)



Gaine TPC pour applications NF C 11-201, passage de câbles courants forts en milieu hostile. Double paroi, annelée extérieur.

Référence	Désignation	diamètre externe (mm)	longueur (m)	matériau	couleur	Multi-vente	Unit. fact.	DEEE HT	P.U. HT
✓ JAN2127	JANOFLEX 40 rouge protection des câbles électriques couronne ø40mm 25m	40	25	polyéthylène	rouge	25	M.	-	1,87 €
✓ JAN2128	JANOFLEX 40 rouge protection des câbles électriques couronne ø40mm 50m	40	50	polyéthylène	rouge	50	M.	-	1,87 €
✓ JAN2069	JANOFLEX 50 rouge protection des câbles électriques couronne ø50mm 25m	50	25	polyéthylène	rouge	25	M.	-	2,64 €
✓ JAN2070	JANOFLEX 50 rouge protection des câbles électriques couronne ø50mm 50m	50	50	polyéthylène	rouge	50	M.	-	2,64 €
✓ JAN2071	JANOFLEX 63 rouge protection des câbles électriques couronne ø63mm 25m	63	25	polyéthylène	rouge	25	M.	-	3,86 €
✓ JAN2072	JANOFLEX 63 rouge protection des câbles électriques couronne ø63mm 50m	63	50	polyéthylène	rouge	50	M.	-	3,28 €
✓ JAN15567	TPE 40 vert - protection des câbles télécommunication couronne ø40mm 25m	40	25	polyéthylène	vert	25	M.	-	1,87 €
✓ JAN15568	TPE 40 vert - protection des câbles télécommunication couronne ø40mm 50m	40	50	polyéthylène	vert	50	M.	-	1,87 €

Caractéristiques techniques, Conditionnement, Multiple de vente, Unité de facturation, visuels, Euroclasse, DEEE HT, PU HT en Euros et hors DEEE et Eco-mobilier; donnés à titre indicatif et susceptibles de modifications sans préavis, ils ne nous engagent qu'après confirmation expresse. Les prix unitaires indiqués sont ceux des réseaux COAXEL, REXEL et SCT, ils ne s'appliquent pas pour le réseau ESPACE ELEC. Pour plus d'informations, consultez votre agence habituelle ou connectez-vous sur notre site internet rexel.fr - N.C-nous consulter.

✓ Produit stocké

CONDUITS RONDS ET PRÉFILÉS

TPC

TPC N QUATTROFLEX (NF EN 61386-24)

JANO
by ELYORN



Peau intérieure glissante, lisérés extérieurs, meilleure résistance à l'écrasement et aux chocs, meilleure tenue aux UV, manchon translucide de qualité avec visualisation du bon emboîtement, bouchon évitant l'intrusion de corps étrangers dans les gaines en attente.

Référence	Désignation	diamètre externe (mm)	longueur (m)	matériau	couleur	Mult. vente	Unit. fact.	DEEE HT	P.U. HT
✓ JAN7227	QUATTROFLEX NB rouge protection des câbles électriques enterrés couronne ø63 25m	63	25	polyéthylène	rouge	25	M.	-	3,21 €
✓ JAN7228	QUATTROFLEX NB rouge protection des câbles électriques enterrés couronne ø63 50m	63	50	polyéthylène	rouge	50	M.	-	3,21 €
✓ JAN7229	QUATTROFLEX NB rouge protection des câbles électriques enterrés couronne ø75 25m	75	25	polyéthylène	rouge	25	M.	-	4,37 €
✓ JAN7230	QUATTROFLEX NB rouge protection des câbles électriques enterrés couronne ø75 50m	75	50	polyéthylène	rouge	50	M.	-	4,37 €
✓ JAN7122	QUATTROFLEX NB rouge protection des câbles électriques enterrés ø90 25m	90	25	polyéthylène	rouge	25	M.	-	5,00 €
✓ JAN7123	QUATTROFLEX NB rouge protection des câbles électriques enterrés ø90 50m	90	50	polyéthylène	rouge	50	M.	-	5,00 €
✓ JAN7125	QUATTROFLEX NB rouge protection des câbles électriques enterrés ø110 25m	110	25	polyéthylène	rouge	25	M.	-	7,40 €
✓ JAN7126	QUATTROFLEX NB rouge protection des câbles électriques enterrés ø110 50m	110	50	polyéthylène	rouge	50	M.	-	7,40 €
✓ JAN7128	QUATTROFLEX NB rouge protection des câbles électriques enterrés ø160 25m	160	25	polyéthylène	rouge	25	M.	-	17,01 €

TP-GLISS

Courant
AU FIL DU CONDUIT



Conduit enterré nouvelle génération : double peau lubrifiée pour un tirage ou une poussée des câbles très performante + meilleure tenue aux UV grâce à sa couleur noire.

Référence	Désignation	diamètre nominal (mm)	diamètre externe (mm)	longueur (m)	matériau	couleur	Mult. vente	Unit. fact.	DEEE HT	P.U. HT
CNT34033320	TP-GLISS NBR 40/25	30.2	40	25	polyoléfine	noir	25	M.	-	1,87 €
CNT34033324	TP-GLISS NBR 40/50	30.2	40	50	polyoléfine	noir	50	M.	-	1,87 €
CNT34033920	TP-GLISS NBR 50/25	38.7	50	25	polyoléfine	noir	25	M.	-	2,61 €
CNT34033924	TP-GLISS NBR 50/50	38.7	50	50	polyoléfine	noir	50	M.	-	2,61 €
CNT32034320	TP-GLISS NBR 63/25	49.5	63	25	polyoléfine	noir	25	M.	-	3,19 €
✓ CNT32034324	TP-GLISS NBR 63/50	49.5	63	50	polyoléfine	noir	50	M.	-	3,19 €
CNT32034720	TP-GLISS NBR 75/25	61.4	75	25	polyoléfine	noir	25	M.	-	4,36 €
CNT32034724	TP-GLISS NBR 75/50	61.4	75	50	polyoléfine	noir	50	M.	-	4,36 €
CNT32035120	TP-GLISS NBR 90/25	73.5	90	25	polyoléfine	noir	25	M.	-	5,45 €
CNT32035124	TP-GLISS NBR 90/50	73.5	90	50	polyoléfine	noir	50	M.	-	5,45 €
CNT32035520	TP-GLISS NBR 110/25	90.8	110	25	polyoléfine	noir	25	M.	-	8,18 €
CNT32035524	TP-GLISS NBR 110/50	90.8	110	50	polyoléfine	noir	50	M.	-	8,18 €
✓ CNT30063320	TPC ROUGE 40/25	30.2	40	25	polyoléfine	rouge	25	M.	-	1,75 €
✓ CNT30064320	TPC ROUGE 63/25	49.5	63	25	polyoléfine	rouge	25	M.	-	2,98 €
✓ CNT30065120	TPC ROUGE 90/25	73.5	90	25	polyoléfine	rouge	25	M.	-	5,10 €

CALI VERT

Courant
AU FIL DU CONDUIT



Dispositif de protection mécanique pour réseaux et branchements souterrains Télécom.

Référence	Désignation	diamètre nominal (mm)	diamètre externe (mm)	longueur (m)	matériau	couleur	Mult. vente	Unit. fact.	DEEE HT	P.U. HT
✓ CNT32083320	CALI VERT 40/25	30.2	40	25	polyoléfine	vert	25	M.	-	1,75 €
✓ CNT32083324	CALI VERT 40/50	30.2	40	50	polyoléfine	vert	50	M.	-	1,75 €
CNT32083924	CALI VERT 50/50	38.7	50	50	polyoléfine	vert	50	M.	-	2,44 €
✓ CNT32084324	CALI VERT 63/50	49.5	63	50	polyoléfine	vert	50	M.	-	2,98 €

Caractéristiques techniques, Conditionnement, Multiple de vente, Unité de facturation, visuels, Euroclasse, DEEE HT, PU HT en Euros et hors DEEE et Eco-mobilier; donnés à titre indicatif et susceptibles de modifications sans préavis, ils ne nous engageant qu'après confirmation expresse. Les prix unitaires indiqués sont ceux des réseaux COAXEL, REXEL et SCT, ils ne s'appliquent pas pour le réseau ESPACE ELEC. ✓ Produit stocké

Pour plus d'informations, consultez votre agence habituelle ou connectez-vous sur notre site internet rexel.fr - N.C.=nous consulter.

GRILLAGES AVERTISSEURS

GRILLAGES AVERTISSEURS

JANO
by ELYDAN

Le grillage avertisseur est un dispositif destiné à être posé dans les tranchées à une distance de 200 à 300 mm au dessus de l'ouvrage à signaler. Norme NF 12-613.

Code couleurs:

Rouge = Réseaux électriques BT et HT, éclairages publics,

Vert = Télécommunication et vidéo en pleine terre et sous fourreaux,

Bleu = Eau potable distribution et transport

Jaune = réseaux de gaz



Référence	Désignation	couleur	largeur (mm)	longueur (m)	matériau	Mult. vente	Unit. fact.	DEEE HT	P.U. HT
✓ 1 JAN1364	Grillage 87-30 rouge 100m non détectable. signalisation et repérage des réseaux	rouge	300	100	plastique	100	M.	-	0,33 €
✓ 2 JAN1366	Grillage 87-30 vert 100m non détectable. signalisation et repérage des réseaux e	vert	300	100	plastique	100	M.	-	0,33 €
✓ 3 JAN1358	Grillage 87-30 bleu 100m non détectable. signalisation et repérage des réseaux e	bleu	300	100	plastique	100	M.	-	0,33 €
✓ 4 JAN1360	Grillage 87-30 jaune 100m non détectable. signalisation et repérage des réseaux	jaune	300	100	plastique	100	M.	-	0,33 €

EUREK

Courant
AU FIL DU CONDUIT



Dispositif avertisseur pour prévenir la présence d'un ouvrage enterré.

Référence	Désignation	Mult. vente	Unit. fact.	DEEE HT	P.U. HT
✓ CNT60062540	GRILLAGE AVERTISSEUR EURE-K ROUGE 30/100	100	M.	-	0,30 €
✓ CNT60082540	GRILLAGE AVERTISSEUR EURE-K VERT 30/100	100	M.	-	0,30 €

DÉROULEURS

BIZ'ROLL

BizLine



Référence	Désignation	diamètre interne max. de couronne de câble (mm)	Mult. vente	Unit. fact.	DEEE HT	P.U. HT
✓ 1 BIZ700282	Dérouleur de couronnes de câble et de gaine BIZ'ROLL maximum 80 kg	120	1	P.	-	882,22 €

DÉROULEURS

CABLE EQUIPEMENTS



Référence	Désignation	diamètre interne max. de couronne de câble (mm)	Mult. vente	Unit. fact.	DEEE HT	P.U. HT
✓ 1 CQSE3500750	SATELLITE : dérouleur démontable pour couronne de câble ou de gaine, D=maxi 750m Entièrement démontable et livré dans une sacoche à bandoulière. Très robuste (acier zingué)	140	1	P.	-	379,44 €

LUBRIFIANT

LUBRIFIANT

BizLine



Référence	Désignation	utilisable sur du plastique	utilisable sur du béton	utilisable sur du métal	adapté aux câbles	adapté aux tubes	soluble dans l'eau	poids net	Mult. vente	Unit. fact.	DEEE HT	P.U. HT
✓ 1 BIZ700231	Gel lubrifiant pour câbles et fils BIZ'LUB Pour faciliter le passage des fils et câbles dans les conduits, gaines et canalisations électriques.	Oui	Non	Oui	Oui	Oui	Non	1000	1	P.	-	21,24 €

Caractéristiques techniques, Conditionnement, Multiple de vente, Unité de facturation, visuels, Euroclasse, DEEE HT, PU HT en Euros et hors DEEE et Eco-mobilier; donnés à titre indicatif et susceptibles de modifications sans préavis, ils ne nous engagent qu'après confirmation expresse. Les prix unitaires indiqués sont ceux des réseaux COAXEL, REXEL et SCT, ils ne s'appliquent pas pour le réseau ESPACE ELEC. Pour plus d'informations, consultez votre agence habituelle ou connectez-vous sur notre site internet rexel.fr - N.C-nous consulter.

✓ Produit stocké

BACS D'ENCASTREMENT



rexel.fr 100% connecté avec votre métier



Devis en ligne



Paniers favoris



Commande rapide



Commande avant 18h = livraison le lendemain



Click & Collect



Suivi de commandes visuel

BAC

STANDARD TOUT HAUTEUR PORTE SAILLIE ET AFFLEURANTE

ATOLE

La GTL standard se marie avec tous les environnements.

La porte et la partie démontable sont en finition saillie ou affleurante au choix et possèdent un revêtement magnétique blanc (RAL9003 GRAIN CUIR).

La gamme tout hauteur se compose d'un bac encastré, d'une porte saillie et d'une partie démontable en 1 ou 2 travées de 13 modules pour l'accessibilité aux gaines.

CONDUITS ET CANALISATIONS

Référence	Désignation	Mult. vente	Unit. fact.	DEEE HT	P.U. HT
✓ 1 AOEBT616BL	Bac tech 1 travée PC+4R+1R ou PC+3R+2R BL Bac technique 1 travée pouvant accueillir: 1 platine de comptage + 3 rangées de modulaires + 1 tableau de communication (en réglementation PMR)	1	P.	-	97,16 €
✓ 2 AOEP6	Porte saillie pour BT616 Compatible avec BT616BL et GTA10S	1	P.	-	119,53 €
3 AOEGTA10S	Partie démontable pour PS + cadre intégré 731X274mm Compatible avec BT616BL et P6	1	P.	-	91,86 €
✓ AOEPAT6	Porte affleurante pour BT616 Compatible avec BT616BL, GTA102 et GTA110	1	P.	-	137,46 €
✓ AOEGTA102	Partie démontable pour PAT 776X270mm Compatible avec BT616BL et PAT6	1	P.	-	98,80 €
✓ 4 AOEBTTS6BL	Bac tech 2 travées PC+10R+1R en 160mm de profondeur BL Bac technique 2 travées pouvant accueillir: 1 Platine de comptage + 7 rangées modulaires + 1 tableau de communication (exemple d'équipement maximum sous réglementation PMR)	1	P.	-	158,68 €
✓ 5 AOEPSS	Porte saillie pour BTT56 Compatible avec BTT56BL	1	P.	-	160,45 €
✓ AOEGTA20S	Partie démontable pour PS+ cadre intégré 707X516mm Compatible avec BTT56BL et portes saillies 2 travées	1	P.	-	120,38 €
AOEPATTSR	Porte affleurante pour BTT56 avec renforts Compatible avec BTT56BL, GTA203 et GTA210	1	P.	-	188,42 €
AOEGTA203	Partie démontable haute pour PATT 766X518mm Compatible avec BTT56BL et PATTSR	1	P.	-	137,24 €

TOUT HAUTEUR VOLUME ATTENANT PORTE SAILLIE ET AFFLEURANTE

ATOLE

Référence	Désignation	Mult. vente	Unit. fact.	DEEE HT	P.U. HT
1 AOEBT620CBL	Bac 1 travée PC+3R+ VA avec tableau de com intégré 200 mm de profondeur BL	1	P.	-	166,76 €
2 AOEBT620BL	Bac 1 travée PC+3R+ Tableau de Com + Volume attendant 200 mm de profondeur BL	1	P.	-	171,76 €
✓ 3 AOEBTTS0BL	Bac 2 travées PC+8R+TC + volume attendant 200mm de profondeur BL	1	P.	-	162,00 €
4 AOEBTTS0R/BL	Bac 2 travées PC+8R+ Tableau de Com + volume attendant avec RJ45 200mm de profond	1	P.	-	202,55 €

Caractéristiques techniques, Conditionnement, Multiple de vente, Unité de facturation, visuels, Euroclasse, DEEE HT, PU HT en Euros et hors DEEE et Eco-mobilier; donnés à titre indicatif et susceptibles de modifications sans préavis, ils ne nous engagent qu'après confirmation expresse. Les prix unitaires indiqués sont ceux des réseaux COAXEL, REXEL et SCT, ils ne s'appliquent pas pour le réseau ESPACE ELEC. ✓ Produit stocké

Pour plus d'informations, consultez votre agence habituelle ou connectez-vous sur notre site internet rexel.fr - N.C-nous consulter.



Référence	Désignation	Mult. vente	Unit. fact.	DEEE HT	P.U. HT
✓ 1 A0EBTT20CBL	Bac 2 travées PC+4R+ VA avec tableau com intégré 200 mm de profondeur BL	1	P.	-	159,39 €
✓ 2 A0EBTT30BL	Bac 2 travées PC+3R+ Tableau de Com + volume attendant 200mm de profondeur BL	1	P.	-	147,46 €

UTIL



La gamme GTL UTIL est pratique puisqu'elle est équipée d'étagères de rangements en partie haute. La partie démontable reste facilement accessible et la jonction entre les deux parties est aisée:

- Un seul sens de mise en oeuvre est possible
- La porte basse est en finition affleurante
- Comme pour la gamme standard, sa surface est magnétique

Cette gamme UTIL peut avoir deux options:

- Nouveauté 2017 option CONNECT et vidéo sur demande ce qui vous permet d'installer un bloc prise dans la partie démontable
- Option VIDEO, qui vous permet d'intégrer votre portier vidéo ou vos écrans de contrôle de consommation directement dans la partie basse



Référence	Désignation	Mult. vente	Unit. fact.	DEEE HT	P.U. HT
✓ 1 A0EBT616BL	Bac tech 1 travée PC+4R+1R ou PC+3R+2R BL Bac technique 1 travée pouvant accueillir: 1 platine de comptage + 3 rangées de modulaires + 1 tableau de communication (en réglementation PMR)	1	P.	-	97,16 €
✓ 2 A0EPAT6	Porte affleurante pour BT616 Compatible avec BT616BL, GTA102 et GTA110	1	P.	-	137,46 €
A0EGTA130	Partie démontable pour PAT étagères UTIL Compatible avec BT616BL et les portes affleurantes 1 travée	1	P.	-	185,42 €
✓ 3 A0EBTTS6BL	Bac tech 2 travées PC+10R+1R en 160mm de profondeur BL Bac technique 2 travées pouvant accueillir: 1 Platine de comptage + 7 rangées modulaires + 1 tableau de communication (exemple d'équipement maximum sous réglementation PMR)	1	P.	-	158,68 €
A0EPATTSR	Porte affleurante pour BTT56 avec renforts Compatible avec BTT56BL, GTA203 et GTA210	1	P.	-	188,42 €
A0EGTA230	Partie démontable pour PATT étagères UTIL Compatible avec BTT56BL et les portes affleurantes 2 travées	1	P.	-	220,91 €

MIROIR

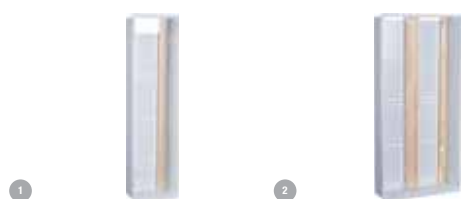
La gamme MIROIR vous permet de combiner vos besoins techniques tout en s'intégrant parfaitement à votre intérieur.

Dans cette gamme, les portes sont toujours en saillies.

Une surface de miroir possible allant jusqu'à plus d'un mètre carré de surface apportant de la profondeur au logement.

Référence	Désignation	Mult. vente	Unit. fact.	DEEE HT	P.U. HT
✓ 1 A0EBT616BL	Bac tech 1 travée PC+4R+1R ou PC+3R+2R BL Bac technique 1 travée pouvant accueillir: 1 platine de comptage + 3 rangées de modulaires + 1 tableau de communication (en réglementation PMR)	1	P.	-	97,16 €
A0EP6MIR	Porte saill. pr BT616 miroir verre toute largeur Compatible avec BT616	1	P.	-	288,01 €
A0EGTA10SMIR	Partie démontable pour PS + cadre intégré 731X274mm miroir Compatible avec BT616BL et la P6MIR	1	P.	-	270,17 €
✓ 2 A0EBTTS6BL	Bac tech 2 travées PC+10R+1R en 160mm de profondeur BL Bac technique 2 travées pouvant accueillir: 1 Platine de comptage + 7 rangées modulaires + 1 tableau de communication (exemple d'équipement maximum sous réglementation PMR)	1	P.	-	158,68 €
A0EPSSMIR	Porte saill. pr BTT56 miroir verre toute largeur Compatible avec BTT56BL et GTA20SMIR	1	P.	-	373,26 €
A0EGTA20SMIR	Partie démontable pour PS+ cadre intégré 707X516mm miroir Compatible avec BTT56BL et la PSSMIR	1	P.	-	327,18 €

Caractéristiques techniques, Conditionnement, Multiple de vente, Unité de facturation, visuels, Euroclasse, DEEE HT, PU HT en Euros et hors DEEE et Eco-mobilier; donnés à titre indicatif et susceptibles de modifications sans préavis, ils ne nous engagent qu'après confirmation expresse. Les prix unitaires indiqués sont ceux des réseaux COAXEL, REXEL et SCT, ils ne s'appliquent pas pour le réseau ESPACE ELEC.

Pour plus d'informations, consultez votre agence habituelle ou connectez-vous sur notre site internet rexel.fr - N.C-nous consulter.

✓ Produit stocké

BACS D'ENCASTREMENT

BAC

ÉTANCHE

ATOLE



2



La gamme ETANCHE vous permet de répondre aux exigences de la réglementation RT2012. Une gamme spécialement conçue pour être étanche à l'air et ainsi augmenter l'efficacité énergétique de votre logement.

Référence	Désignation	Mult. vente	Unit. fact.	DEEE HT	P.U. HT
✓ 1 AOEBT616BL	Bac tech 1 travée PC+4R+1R ou PC+3R+2R BL Bac technique 1 travée pouvant accueillir : 1 platine de comptage + 3 rangées de modulaires + 1 tableau de communication (en réglementation PMR)	1	P.	-	97,16 €
AOEP6E	Porte saill. pr BT616 étanche à l'air RT2012 Compatible avec BT616BL et GTA107E	1	P.	-	220,51 €
✓ 2 AOEBT56BL	Bac tech 2 travées PC+10R+1R en 160mm de profondeur BL Bac technique 2 travées pouvant accueillir : 1 Platine de comptage + 7 rangées modulaires + 1 tableau de communication (exemple d'équipement maximum sous réglementation PMR)	1	P.	-	158,68 €
AOEPSSE	Porte saill. pr BTT5 étanche à l'air RT2012 Compatible avec BT616BL et GTA207E	1	P.	-	240,53 €
AOEGTA107E	Partie démontable étanche à l'air RT2012 1 travée Compatible avec la P6E	1	P.	-	189,55 €
AOEGTA207E	Partie démontable étanche à l'air RT2012 2 travées Compatible avec la PSSE	1	P.	-	211,73 €

CONNECT

ATOLE

Référence	Désignation	Mult. vente	Unit. fact.	DEEE HT	P.U. HT
AOEPS3C	Porte saillie Connect pour BTT3	1	P.	-	160,84 €
AOEPS3C	Porte saillie Connect pour BTT5	1	P.	-	183,12 €

GAMMA+

:hager

Ce Bac d'encastrement fait partie du système de distribution d'énergie pour l'habitat "gamma+" intégrant la fixation innovante quickfix. Pour plus de sécurité, de confort et de rapidité dans la mise en oeuvre.



Référence	Désignation	largeur (mm)	hauteur (mm)	profondeur d'encastrement (mm)	Mult. vente	Unit. fact.	DEEE HT	P.U. HT
✓ 1 HAGGE013EN	Bac encastrement profondeur 160mm, 1T pour GD213A + GA01N/ GA01xN	305	665	160	1	P.	-	94,54 €
✓ 1 HAGGE113EN	Bac encastrement profondeur 160mm, 1T pour GD113A + GA01N/ GA01xN + com.	305	790	160	1	P.	-	98,72 €
✓ 1 HAGGE213EN	Bac encastrement profondeur 160mm, 1T pour GD213A + GA01N/ GA01xN + com.	305	905	160	1	P.	-	100,58 €
✓ 2 HAGGE218EN	Bac encastrement profondeur 160mm, 1T pour GD218A + GA01N/ GA01xN + com.	400	905	160	1	P.	-	147,27 €
✓ 1 HAGGE313EN	Bac encastrement profondeur 160mm, 1T pour GD313A + GA01N/ GA01xN + com.	305	1030	160	1	P.	-	114,57 €
✓ 2 HAGGE318EN	Bac encastrement profondeur 160mm, 1T pour GD318A + GA01N/ GA01xN + com.	400	1030	160	1	P.	-	174,62 €
✓ 3 HAGGE326EN	Bac encastrement profondeur 180mm, 2T pour GD313A + GA01N/ GA01xN + com.	540	530	180	1	P.	-	171,54 €
✓ 1 HAGGE413EN	Bac encastrement profondeur 160mm, 1T pour GD413A + GA01N/ GA01xN + com.	305	1155	160	1	P.	-	142,26 €
✓ 3 HAGGE426EN	Bac encastrement profondeur 180mm, 2T pour GD413A + GA01N/ GA01xN + com.	540	665	180	1	P.	-	184,38 €
✓ 3 HAGGE626EN	Bac encastrement profondeur 180mm, 2T pour zGD313A + GA01N/GA01xN + com.	540	790	180	1	P.	-	249,49 €

Caractéristiques techniques, Conditionnement, Multiple de vente, Unité de facturation, visuels, Euroclasse, DEEE HT, PU HT en Euros et hors DEEE et Eco-mobilier; donnés à titre indicatif et susceptibles de modifications sans préavis, ils ne nous engageant qu'après confirmation expresse. Les prix unitaires indiqués sont ceux des réseaux COAXEL, REXEL et SCT, ils ne s'appliquent pas pour le réseau ESPACE ELEC. Pour plus d'informations, consultez votre agence habituelle ou connectez-vous sur notre site internet rexel.fr - N.C-nous consulter.

✓ Produit stocké

Référence	Désignation	largeur (mm)	hauteur (mm)	profondeur d'encastrement (mm)	Mult. vente	Unit. fact.	DEEE HT	P.U. HT
✓ 4 HAGGF001E	Trappe d'accès pour GTL encastrée 1T	375	380		1	P.	-	58,33 €
✓ 5 HAGGF002E	Trappe d'accès pour GTL encastrée 2T	608	380		1	P.	-	79,72 €
✓ 6 HAGGF213E	Cadre porte, Gamma 13 pour GE213E	375	980		1	P.	-	139,86 €
✓ HAGGF218E	Cadre porte, Gamma 18 pour GE218E	468	980		1	P.	-	227,34 €
✓ 6 HAGGF313E	Cadre porte, Gamma 13 pour GE313E	375	1105		1	P.	-	144,24 €
✓ 7 HAGGF318E	Cadre porte, Gamma 18 pour GE318E	468	1105		1	P.	-	243,20 €
✓ 8 HAGGF326E	Cadre porte, Gamma 13 pour GE326E	608	605		1	P.	-	129,10 €
✓ 6 HAGGF413E	Cadre porte, Gamma 13 pour GE413E	375	1230		1	P.	-	202,22 €
✓ 8 HAGGF426E	Cadre porte, Gamma 13 pour GE426E	608	740		1	P.	-	141,35 €
✓ 8 HAGGF626E	Cadre porte, Gamma 13 pour GE626E	608	865		1	P.	-	186,49 €

DRIVIA 13 - BACS ENCASTREMENT



Référence	Désignation	largeur (mm)	hauteur (mm)	profondeur d'encastrement (mm)	Mult. vente	Unit. fact.	DEEE HT	P.U. HT
✓ 1 LEG401441	BAC ENCASTREMENT METAL 13M PR COFFRET 2R+PLATINE+COM	271	857	166	1	P.	-	142,42 €
✓ 1 LEG401442	BAC ENCASTREMENT METAL 13M PR COFFRET 3R+PLATINE+COM	271	982	166	1	P.	-	169,46 €
✓ 1 LEG401443	BAC ENCASTREMENT METAL 13M PR COFFRET 4R+PLATINE+COM	271	1107	166	1	P.	-	197,35 €
2 LEG401447	BAC ENCASTREMENT METAL 2 X 13M PR COFFRET 3R+PLATINE+COM	521	507	166	1	P.	-	211,41 €
✓ 2 LEG401448	BAC ENCASTREMENT METAL 2 X 13M PR COFFRET 4R+PLATINE+COM	521	632	166	1	P.	-	227,27 €
✓ 2 LEG401449	BAC ENCASTREMENT METAL 2 X 13M PR 2 COFFRETS 3R+PLATINE+COM	521	757	166	1	P.	-	238,09 €

DRIVIA 13 - PORTES



Référence	Désignation	largeur (mm)	hauteur (mm)	profondeur (mm)	Mult. vente	Unit. fact.	DEEE HT	P.U. HT
✓ 3 LEG401451	PORTE METAL BAC 13M PR COFFRET 2R+PLATINE+COM	370	1026	20	1	P.	-	188,09 €
✓ 3 LEG401452	PORTE METAL BAC 13M PR COFFRET 3R+PLATINE+COM	370	1151	20	1	P.	-	203,24 €
✓ 3 LEG401453	PORTE METAL BAC 13M PR COFFRET 4R+PLATINE+COM	370	1276	20	1	P.	-	209,73 €
✓ 4 LEG401457	PORTE METAL BAC 2 X 13M PR COFFRET 3R+PLATINE+COM	620	676	20	1	P.	-	183,05 €
✓ 4 LEG401458	PORTE METAL BAC 2 X 13M PR COFFRET 4R+PLATINE+COM	620	801	20	1	P.	-	193,14 €
✓ 4 LEG401459	PORTE METAL BAC 2 X 13M PR 2 COFFRETS 3R+PLATINE+COM	620	926	20	1	P.	-	211,05 €

Caractéristiques techniques, Conditionnement, Multiple de vente, Unité de facturation, visuels, Euroclasse, DEEE HT, PU HT en Euros et hors DEEE et Eco-mobilier; donnés à titre indicatif et susceptibles de modifications sans préavis, ils ne nous engagent qu'après confirmation expresse. Les prix unitaires indiqués sont ceux des réseaux COAXEL, REXEL et SCT, ils ne s'appliquent pas pour le réseau ESPACE ELEC. Pour plus d'informations, consultez votre agence habituelle ou connectez-vous sur notre site internet rexel.fr - N.C-nous consulter.

✓ Produit stocké

GAINES TECHNIQUE DU LOGEMENT

GTL

RTL - RÉHAUSSE TECHNIQUE ARRIVÉE HAUTE VOLUME ATTENANT

ATOLE

Référence	Désignation	Mult. vente	Unit. fact.	DEEE HT	P.U. HT
AOERTL204VABL	Rehausse 2 travées haute avec cornet et Volume Attendant Ht utile 625 BL	1	P.	-	201,75 €
AOERTL214VABL	Rehausse 2 travées haute avec cornet et Volume Attendant Ht utile 730 BL	1	P.	-	212,04 €

RTL - RÉHAUSSE TECHNIQUE TOUTE HAUTEUR VOLUME ATTENANT

ATOLE

Référence	Désignation	Mult. vente	Unit. fact.	DEEE HT	P.U. HT
AOERTL207VABL	Rehausse 2 travées toute hauteur avec cornet et Volume Attendant BL	1	P.	-	233,92 €
AOERTL104VABL	Rehausse 1 Travée toute hauteur avec cornet et Volume Attendant BL	1	P.	-	172,82 €

GAMMA+

:hager

Les goulottes gamma+ 13 et 18 font partie du système de distribution d'énergie pour l'habitat "gamma+" intégrant la fixation innovante quickfix. Pour plus de sécurité, de confort et de rapidité dans la mise en oeuvre.

CONDUITS ET CANALISATIONS



Référence	Désignation	largeur (mm)	hauteur (mm)	longueur (mm)	nombre de cloisons enfichables	Mult. vente	Unit. fact.	DEEE HT	P.U. HT
✓ HAGJK113	Pack GTL Gamma+ 13, 1 couvercle, 2,6m	250	68	2600	2	1	P.	-	209,29 €
✓ HAGJK213	Pack GTL Gamma+ 13, 2 couvercles, 2,6m	250	68	2600	2	1	P.	-	217,66 €
✓ HAGJK213D	Pack GTL Gamma+ 13, 2 couvercles, 2x1,3m	250	68	2600	2	1	P.	-	256,06 €
✓ HAGJK218	Pack GTL Gamma+ 18, 2 couvercles, 2,6m	355	68	2600	2	1	P.	-	262,77 €
✓ HAGJK318	Pack GTL Gamma+ 18, 3 couvercles, 2,6m	355	68	2600	2	1	P.	-	274,40 €
✓ HAGJS013	Socle GTL Gamma 13 pour JC113, 2,6m	250	68	2600	2	1	P.	-	146,00 €
✓ HAGJS013C	Socle GTL Gamma 13 pour JC213, 2,6m	250	68	2600	2	1	P.	-	150,21 €
HAGGA01E	Bloc de commande type E classe II prof. 45mm quickfix					1	P.	-	35,70 €
✓ HAGGA01N	Panneau de contrôle pour CBE ou Linky Prof.45mm, pour coffret gamma13					1	P.	-	143,40 €
✓ HAGJC113	Couvercle pour JS013	250		2600		1	P.	-	53,33 €
✓ HAGJC213	Jeu de couvercles pour JS013C	250		2600		1	P.	-	53,33 €
✓ HAGJZ101	Jeu de 12 quickfix					1	P.	-	7,11 €
HAGJZ103	Jeu de 2 éclisses pour socle GTL					1	P.	-	21,88 €
✓ HAGJZ105	Cloison séparation courant fort et courant faible, 2,6m		68	2600		1	P.	-	13,78 €
✓ HAGJZ108	Tunnel de séparation du cheminement NF C14-100 et NF C15-100					1	P.	-	12,69 €
✓ HAGJZ131	Embout pour GTL Gamma+ 13					1	P.	-	13,41 €
✓ HAGJZ132	Jonction plafond pour GTL Gamma+ 13					1	P.	-	37,91 €
✓ HAGJZ182	Jonction plafond pour GTL Gamma+ 18					1	P.	-	61,32 €

Caractéristiques techniques, Conditionnement, Multiple de vente, Unité de facturation, visuels, Euroclasse, DEEE HT, PU HT en Euros et hors DEEE et Eco-mobilier; donnés à titre indicatif et susceptibles de modifications sans préavis. ils ne nous engagent qu'après confirmation expresse. Les prix unitaires indiqués sont ceux des réseaux COAXEL, REXEL et SCT, ils ne s'appliquent pas pour le réseau ESPACE ELEC. Pour plus d'informations, consultez votre agence habituelle ou connectez-vous sur notre site internet rexel.fr - N.C-nous consulter.

✓ Produit stocké

DRIVIA - DRIVIA 13 ENSEMBLE COMPLET PREMIUM



Avec système de compensation permettant un réglage en hauteur de 2,45 à 2,60 m.
Livrée en 2 demi longueurs, corps de goulotte, couvercles et cloisons.

Un emballage réduit pour un transport facilité !

Permet la fixation sans support et le positionnement direct des coffrets Drivia avec l'accessoire de préfixation DRIVIA clip.



Référence	Désignation	largeur (mm)	hauteur (mm)	longueur (mm)	nombre de cloisons enfilables	Mult. vente	Unit. fact.	DEEE HT	P.U. HT
✓ 1 LEGO30037	ENSEMBLE GTL COUVERCLE COMPLET Ensemble goulotte GTL couvercle complet composé de: 1 corps de goulotte 65 x 250mm lg 2,60m, 2 éclisses pour corps de goulotte, 1 couvercle complet larg 220mm, 1 cloison de fractionnement, 4 agrafes pour maintien des câbles et 12 vis pour fixation de coffrets.	250	65	2600	2	1	P.	-	235,21 €
✓ 2 LEGO30039	ENSEMBLE GTL 2 COUVERCLES Ensemble goulotte GTL couvercles partiels composé de: 1 corps de goulotte 65 x 250mm lg 2,60m, 2 éclisses pour corps de goulotte, 1 couvercle partiel larg 40mm, 1 couvercle partiel larg 180mm, 1 cloison de fractionnement, 4 agrafes pour maintien des câbles et 12 vis pour fixation de coffrets.	250	65	2600	2	1	P.	-	257,37 €
✓ 3 LEGO30095	CORNET DE FINITION GOULOTTE/PLAFOND	359,8	300			1	P.	-	56,48 €
✓ 4 LEGO10582	CLOISON SEP.H35/50 BLANC 2M			2000		2	M.	-	8,30 €

DRIVIA - DRIVIA 13 A COMPOSER ACCES



Permet la fixation sans support et le positionnement direct des coffrets Drivia avec l'accessoire de préfixation DRIVIA clip.



Référence	Désignation	largeur (mm)	hauteur (mm)	longueur (mm)	nombre de cloisons enfilables	Mult. vente	Unit. fact.	DEEE HT	P.U. HT
✓ 5 LEGO30032	FOND GTL 65X250 2.6M	250	65	2600	2	1	P.	-	128,47 €
✓ 6 LEGO30034	CV 220MM POUR GTL 65X250 2.6M	220		2600		1	P.	-	45,04 €
✓ 7 LEGO30031	KIT EDF COMPOSE DE 2 COUVERCLES GTL + CLOISON DE FRACTIONNEMENT			2600		1	P.	-	76,06 €

DRIVIA - DRIVIA 18 ENSEMBLE COMPLET PREMIUM



Avec système de compensation permettant un réglage en hauteur de 2,45 à 2,60 m.
Livrée en 2 demi longueurs, corps de goulotte, couvercles et cloisons.

Un emballage réduit pour un transport facilité !

Permet la fixation sans support et le positionnement direct des coffrets Drivia avec l'accessoire de préfixation DRIVIA clip.



Référence	Désignation	largeur (mm)	hauteur (mm)	longueur (mm)	nombre de cloisons enfilables	Mult. vente	Unit. fact.	DEEE HT	P.U. HT
✓ LEGO30067	KIT GTL 18 MOD. 2 CV	355	65	2600	4	1	P.	-	257,37 €
✓ 8 LEGO30068	KIT GTL 18 MOD. 3 CV	355	65	2600	4	1	P.	-	276,24 €

Caractéristiques techniques, Conditionnement, Multiple de vente, Unité de facturation, visuels, Euroclasse, DEEE HT, PU HT en Euros et hors DEEE et Eco-mobilier; donnés à titre indicatif et susceptibles de modifications sans préavis, ils ne nous engageant qu'après confirmation expresse. Les prix unitaires indiqués sont ceux des réseaux COAXEL, REXEL et SCT, ils ne s'appliquent pas pour le réseau ESPACE ELEC. Pour plus d'informations, consultez votre agence habituelle ou connectez-vous sur notre site internet rexel.fr - N.C-nous consulter.

✓ Produit stocké

GAINES TECHNIQUE DU LOGEMENT

GTL

DRIVIA - DRIVIA 18 A COMPOSER ACCES



Permet la fixation sans support et le positionnement direct des coffrets Drivia avec l'accessoire de préfixation DRIVIA clip.



Référence	Désignation	largeur (mm)	hauteur (mm)	longueur (mm)	nombre de cloisons enfichables	Mult. vente	Unit. fact.	DEEE HT	P.U. HT
✓ 9 LEGO30105	FOND DRIVIA 18 65X355 MM 2M60	355	65	2600	4	1	P.	-	128,47 €
✓ 10 LEGO30106	KIT DRIVIA 18 2CV 1CLOIS 2M60			2600		1	P.	-	76,06 €
LEGO30107	KIT DRIVIA 18 3CV 2CLOIS 2M60			2600		1	P.	-	73,14 €
✓ 11 LEGO30070	EMBOUT GTL 18 MOD	355	65			1	P.	-	41,55 €
✓ 12 LEGO30071	CORNET GTL 18 MOD	401,9	260			1	P.	-	69,17 €
13 LEGO30082	SUPPORT UNIVERSEL GTL	223	60			1	P.	-	96,28 €

RESI9



Resi9, un concentré d'innovations :

- Livrés en deux parties, les kits goulottes ont le packaging le plus court du marché, ils sont faciles à transporter et à installer.
- Le compartiment dédié à l'arrivée ERDF peut être installé à droite ou à gauche.
- Les câbles sont maintenus dans la goulotte soit avec des colliers, soit avec des brides-câbles.
- La jonction sol/plafond permet de moduler la hauteur de la goulotte de 200 mm à chaque extrémité.
- Sans découpe la GTL peut donc avoir une hauteur de 2,4 à 2,8 m.
- Le châssis du coffret coulisse sur la goulotte et se fixe sans outil à la hauteur souhaitée.



Référence	Désignation	largeur (mm)	hauteur (mm)	longueur (mm)	nombre de cloisons fixes	nombre de cloisons enfichables	Mult. vente	Unit. fact.	DEEE HT	P.U. HT
✓ 1 SCHR9HKT13	Resi9 - kit goulotte 13M - 2 parties - corps - capot - cloisons - capot ERDF	254	63	2600	2	2	1	P.	-	234,84 €
✓ 2 SCHR9H13S26	Resi9 - couvercle goulotte 13M	252		2600			1	P.	-	48,47 €
✓ 3 SCHR9H13S25	Resi9 - corps de goulotte 13M - lg 2600mm	252	64	2600	2	2	1	P.	-	134,49 €
4 SCHR9H13S38	Resi9 - brides cables 13M	280	52				1	P.	-	44,24 €
✓ 5 SCHR9H13S37	Resi9 - Kit de 6 supports universels goulotte 13M						1	P.	-	45,62 €
✓ 6 SCHR9H13S40	Resi9 - epanouisseur 13M	380	225				1	P.	-	42,33 €
✓ 7 SCHR9H13S28	Resi9 - cloison courant fort / courant faible			2600			1	P.	-	15,71 €
✓ 8 SCHR9H13S39	Resi9 - embout goulotte 13M	258	66				1	P.	-	12,72 €
✓ SCHLGYTIE14	Resi9 - bornier terre 63A + cavalier - auto 11x1,5² à 4² - vis 3x6² à 25²						1	P.	-	17,86 €

Caractéristiques techniques, Conditionnement, Multiple de vente, Unité de facturation, visuels, Euroclasse, DEEE HT, PU HT en Euros et hors DEEE et Eco-mobilier; donnés à titre indicatif et susceptibles de modifications sans préavis, ils ne nous engagent qu'après confirmation expresse. Les prix unitaires indiqués sont ceux des réseaux COAXEL, REXEL et SCT, ils ne s'appliquent pas pour le réseau ESPACE ELEC.

✓ Produit stocké

Pour plus d'informations, consultez votre agence habituelle ou connectez-vous sur notre site internet rexel.fr - N.C-nous consulter.

VIADIS

Le système GTL répond à toutes les configurations d'installation (complète ou partielle) et est compatible avec l'essentiel des tableaux 13 et 18 modules du marché. La référence de la goulotte comprend le profilé et le couvercle avec film de protection 2 pieds compensateurs pour le réglage de la hauteur de 2,45 m à 2,6m) et un cornet de finition.

VIADIS - GTL



Référence	Désignation	largeur (mm)	hauteur (mm)	longueur (mm)	nombre de cloisons enfilables	Multi-vente	Unit. fact.	DEEE HT	P.U. HT
✓ PLW16800	Goulotte GTL universelle Viadis pour tableau 13 modules avec 1 compartiment - blanc Artic	250	65	2600	2	1	P.	-	186,17 €
✓ PLW16801	Goulotte GTL universelle Viadis pour tableau 13 modules avec 2 compartiments - blanc Artic	250	65	2600	2	1	P.	-	245,85 €
1 PLW16802	Goulotte GTL mi-hauteur 250x65 pour tableau 13 modules - 1 couvercle	250	65	1660	1	1	P.	-	132,39 €
2 PLW16803	Goulotte GTL mi-hauteur 250x65 pour tableau 13 modules - 2 couvercles	250	65	1660	2	1	P.	-	145,55 €
✓ PLW16701	Kit de fractionnement EDF pour GTL universelle Viadis 250x65mm - blanc Artic			2600		1	P.	-	59,44 €
✓ PLW16702	Cornet d'épanouissement pour GTL universelle Viadis 250x65mm pour tableau 13 modules - blanc Artic	359,8	300			1	P.	-	61,37 €
✓ PLW16703	Embout pour GTL universelle Viadis 250x65mm pour tableau 13 modules - blanc Artic	250	65			1	P.	-	23,24 €
PLW16704	Joint de couvercle pour GTL universelle Viadis 250x65mm pour tableau 13 modules - blanc Artic					1	P.	-	21,93 €
✓ 3 PLW16710	Fond de goulotte GTL universelle Viadis - blanc Artic	250	65	2600	2	1	P.	-	169,57 €
✓ 4 PLW16711	Couvercle GTL universelle Viadis 250x65mm pour tableau 13 modules avec long. 2,60m - blanc Artic	220		2600		1	P.	-	61,82 €
✓ PLW16720	Goulotte GTL universelle Viadis pour tableau 18 modules avec 3 compartiments - blanc Artic	355	65	2600	4	1	P.	-	276,55 €
✓ 5 PLW16721	Goulotte GTL universelle Viadis pour tableau 18 modules 2 compartiments - blanc Artic	355	65	2600	4	1	P.	-	269,64 €
6 PLW16724	Goulotte GTL mi-hauteur 355x65 pour tableau 18 modules - 2 couvercles	355	65	1660	1	1	P.	-	168,11 €
✓ PLW16722	Cornet d'épanouissement pour GTL universelle Viadis 355x65mm pour tableau 18 modules - blanc Artic	401,9	260			1	P.	-	66,94 €
PLW16723	Embout pour GTL universelle Viadis 355x65mm pour tableau 18 modules - blanc Artic	355	65			1	P.	-	25,61 €
✓ PLW16705	Support universel de coffret modulaire pour GTL universelle Viadis - blanc Artic	223	60			1	P.	-	21,15 €
✓ 7 PLW16706	Cloison de séparation pour GTL universelle Viadis 250x65mm pour tableau 13 modules - blanc Artic		65	2000		2	M.	-	9,09 €
PLW16707	Agrafes pour GTL universelle Viadis - blanc Artic					1	P.	-	4,16 €
PLW16708	Sachet de 12 vis de fixation de coffret modulaire pour GTL universelle Viadis - blanc Artic			213		1	P.	-	6,43 €

Caractéristiques techniques, Conditionnement, Multiple de vente, Unité de facturation, visuels, Euroclasse, DEEE HT, PU HT en Euros et hors DEEE et Eco-mobilier; donnés à titre indicatif et susceptibles de modifications sans préavis, ils ne nous engageant qu'après confirmation expresse. Les prix unitaires indiqués sont ceux des réseaux COAXEL, REXEL et SCT, ils ne s'appliquent pas pour le réseau ESPACE ELEC. Pour plus d'informations, consultez votre agence habituelle ou connectez-vous sur notre site internet rexel.fr - N.C-nous consulter.

✓ Produit stocké

GAINES TECHNIQUE DU LOGEMENT

GTL

TECNICA GTL



Goulottes pour espace technique électrique du logement, TECNICA-GTL regroupe en un seul emplacement toutes les arrivées de réseaux de puissance et de communication. Obligatoire dans les nouvelles constructions et en cas de redistribution de cloison dans les logements anciens. TECNICA-GTL est compatible avec les compteurs EDF Linky.

Longueur standard 2,60m, IK08. Couleur BLANC RAL 9010.

+ D'INGENIOSITE : Système exclusif de réglage en hauteur. GTL pouvant aller jusqu'à 2,95m avec l'utilisation des cornets d'épanouissements haut et bas. Cloison amovible pour la séparation des courants. Packs prêts à l'emploi.

+ UNIVERSELLE : Montage sans support des tableaux et platines disjoncteurs avec un entraxe de fixation de 23cm. Utilisation de supports (STU) pour fixer les autres types de tableaux.

+ FACILE : GTL-CHRONOPACK, un petit packaging pour faciliter manipulation et transport.

TECNICA GTL - MULTIPACK 250



Référence	Désignation	largeur (mm)	hauteur (mm)	longueur (mm)	nombre de cloisons fixes	couleur	Mult. vente	Unit. fact.	DEEE HT	P.U. HT
✓ 1 IBOB08700	Goulotte Technique Logement 2.60m 2 cmpts 2 couv Blanc	250	65	2600	1	blanc	1	P.	-	190,58 €

TECNICA GTL - CHRONOPACK 250



Référence	Désignation	largeur (mm)	hauteur (mm)	longueur (mm)	nombre de cloisons fixes	couleur	Mult. vente	Unit. fact.	DEEE HT	P.U. HT
✓ 2 IBOB08701	Goulotte Technique Logement 2x1.3m 2 cmpts 2 couv Blanc	250	65	1300	1	blanc	1	P.	-	219,76 €

TECNICA GTL - MONOPACK 250



Référence	Désignation	largeur (mm)	hauteur (mm)	longueur (mm)	nombre de cloisons fixes	couleur	Mult. vente	Unit. fact.	DEEE HT	P.U. HT
✓ 3 IBOB08702	Goulotte Technique Logement 2.60m 2 cmpts 1 couv Blanc	250	65	2600	1	blanc	1	P.	-	200,11 €

TECNICA GTL - ACCESSOIRES COMMUNS



Référence	Désignation	largeur (mm)	hauteur (mm)	longueur (mm)	couleur	Mult. vente	Unit. fact.	DEEE HT	P.U. HT
✓ 4 IBOB08713	Cornet d'Epanouissement Haut GTL Blanc	250	65		blanc	1	P.	-	41,65 €
✓ 5 IBOB08714	Cornet d'Epanouissement Bas GTL Blanc	250	65		blanc	1	P.	-	21,87 €
✓ 6 IBOB02415	Cloison de Séparation Goulotte TA-G Gris clair		60	2000	gris clair	2	M.	-	8,81 €
✓ 7 IBOB08710	Embout Goulotte Technique Logement GTL Blanc	250	65		blanc	1	P.	-	12,93 €

Caractéristiques techniques, Conditionnement, Multiple de vente, Unité de facturation, visuels, Euroclasse, DEEE HT, PU HT en Euros et hors DEEE et Eco-mobilier; donnés à titre indicatif et susceptibles de modifications sans préavis. ils ne nous engagent qu'après confirmation expresse. Les prix unitaires indiqués sont ceux des réseaux COAXEL, REXEL et SCT, ils ne s'appliquent pas pour le réseau ESPACE ELEC.

Pour plus d'informations, consultez votre agence habituelle ou connectez-vous sur notre site internet rexel.fr - N.C-nous consulter.

✓ Produit stocké

TECNICA GTL - ACCESSOIRES COMMUNS



Référence	Désignation	largeur (mm)	hauteur (mm)	longueur (mm)	couleur	Mult. vente	Unit. fact.	DEEE HT	P.U. HT
✓ 8 IBOB08712	Supports Universels Fixation Tableau CL1 sur GTL lot de 4	250			blanc	1	P.	-	43,49 €
9 IBOB08711	Jonction Couverture Tableau GTL Blanc	250			blanc	1	P.	-	24,19 €
10 IBOB08716	Joint Souple pour GTL/CEH/CEB Juxtaposés 3m Blanc			3000	blanc	1	P.	-	20,81 €

PACKS - PACK GOULOTTE GTL 13 MODULES



Cette goulotte est destinée à matérialiser physiquement la Gaine Technique Logement.

Elle est séparée en 2 compartiments de 60 et 160 mm par une cloison à clipser.

Le compartiment de 60 mm est destiné à l'alimentation Enedis (NF C 14-100), celui de 180 mm à la distribution courants forts (NF C 15-100) et courants faibles.

Référence	Désignation	largeur (mm)	hauteur (mm)	longueur (mm)	profondeur (mm)	nombre de couvercles	Mult. vente	Unit. fact.	DEEE HT	P.U. HT
✓ 1 MIHQ388	Pack goulotte GTL 13 modules Lg 2,50 m Constitué d'un socle de goulotte, 1 cloison clipsable, 1 lot de 2 brides multi-usages, 2 couvercles NF C 14-100, 2 couvercles NF C 15-100	250	2600	60	64	2	1	P.	-	152,88 €

PACKS - PACK GTL 13 MODULES PLIANTE

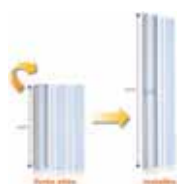

La goulotte est destinée à matérialiser physiquement la Gaine Technique Logement.

La goulotte GTL pliante offre toutes les fonctionnalités d'une goulotte GTL classique de 2,50 m en ne mesurant que 1,25 m pliée.

Les avantages de cette innovation technologique sont les suivants :

- facilité de transport,
- facilité de manutention pour l'installateur,
- mise en place rapide et sans effort.

Référence	Désignation	largeur (mm)	hauteur (mm)	longueur (mm)	profondeur (mm)	nombre de couvercles	Mult. vente	Unit. fact.	DEEE HT	P.U. HT
✓ 2 MIHQ370	Pack goulotte GTL 13 modules pliante	250	2600	60	64	2	1	P.	-	168,22 €

PACKS - ACCESSOIRES COMMUNS GTL 13 MODULES



Référence	Désignation	largeur (mm)	hauteur (mm)	longueur (mm)	Mult. vente	Unit. fact.	DEEE HT	P.U. HT
✓ 3 MIHQ390	Jonction GTL / Plafond	316	302	122	1	P.	-	24,25 €
✓ 4 MIHQ391	Jonction GTL / Sol	281	101	80	1	P.	-	17,41 €

PACKS - ACCESSOIRES COMMUNS GTL 2*13 MODULES



Référence	Désignation	Mult. vente	Unit. fact.	DEEE HT	P.U. HT
5 MIHFA001	Lot de 2 brides multi-usages GTL 13 modules Accessoire pour la goulotte GTL13 modules: 2 brides multi-usages.	1	P.	-	17,65 €

PACKS - PACK GOULOTTE GTL 2*13 MODULES



La goulotte est destinée à matérialiser physiquement la Gaine Technique Logement.

La goulotte GTL pliante offre toutes les fonctionnalités d'une goulotte GTL classique de 2,50 m en ne mesurant que 1,25 m pliée.

Les avantages de cette innovation technologique sont les suivants :

- sans pièce perdable,
- compatible avec tous les tableaux , même 18 modules,
- avec socle rainuré et pre-percé et bride multi-usages
- mise en place rapide et sans effort.

Référence	Désignation	largeur (mm)	longueur (mm)	profondeur (mm)	nombre de couvercles	Mult. vente	Unit. fact.	DEEE HT	P.U. HT
6 MIHFA002	Goulotte GTL 2x13 modules Lg 1,70 m Goulotte GTL de 2*13 modules de longueur 1,7m.	505	1700	64	4	1	P.	-	206,58 €
7 MIHFA003	Jonction plafond GTL 2x13 modules Jonction plafond de la goulotte GTL 2*13 modules.					1	P.	-	93,13 €

Caractéristiques techniques, Conditionnement, Multiple de vente, Unité de facturation, visuels, Euroclasse, DEEE HT, PU HT en Euros et hors DEEE et Eco-mobilier; donnés à titre indicatif et susceptibles de modifications sans préavis, ils ne nous engagent qu'après confirmation expresse. Les prix unitaires indiqués sont ceux des réseaux COAXEL, REXEL et SCT, ils ne s'appliquent pas pour le réseau ESPACE ELEC. Pour plus d'informations, consultez votre agence habituelle ou connectez-vous sur notre site internet rexel.fr - N.C-nous consulter.

✓ Produit stocké

MOULURES ET PLINTHES



ESABORA Access

PLUS LÉGER, PLUS RAPIDE, PLUS PRATIQUE QU'UN CATALOGUE

- Découvrez
- Suivez
- Trouvez
- Transformez

À télécharger gratuitement sur [Rexel.fr](#)

Ac

REXTEL

MOULURES ET ACCESSOIRES

OPTIMA TM



OPTIMA, gamme de moulures normée pour le Résidentiel. Forme galbée, facilité d'installation, IK07, tenue au fil incandescent à 960° (longueur), PVC M1. Longueur standard 2 m. Couleur BLANC RAL 9010.

- + DE CHOIX : 1, 2 ou 3 compartiments - Nombreuses dimensions - Pour toutes les applications, quel que soit la nature des courants.
- + UNIVERSELLE : Compatible avec tous les appareillages en saillie du marché - Matière très souple : s'adapte aux supports non plans, accepte tous les modes de coupe et fixation.
- + DE FACILITE : Passage des câbles aisé dès la plus petite dimension - Fond percé et strié - Accessoires clipsables en face avant.
- + DE SECURITE : Cloison guide clou - Tenue renforcée du couvercle et des accessoires.

CONDUITS ET CANALISATIONS



OPTIMA TM - TM 22X12,5



Référence	Désignation	largeur (mm)	hauteur (mm)	longueur (mm)	nombre de compartiments	couleur	Mult. vente	Unit. fact.	DEEE HT	P.U. HT
✓ 1 IB0B08800	Moulure 1 Compartiment TM OPTIMA Blanc	22	12,5	2000	1	blanc	2	M.	-	2,29 €
✓ 2 IB0B08801	Moulure 2 Compartiments TM OPTIMA Blanc	22	12,5	2000	2	blanc	2	M.	-	2,54 €
✓ 3 IB0B08820	Angle Intérieur Moulure TM OPTIMA Blanc	22	12,5			blanc	1	P.	-	1,91 €
✓ 4 IB0B08821	Angle Extérieur Moulure TM OPTIMA Blanc	22	12,5			blanc	1	P.	-	1,99 €
✓ 5 IB0B08822	Angle Plat Moulure TM OPTIMA Blanc	22	12,5			blanc	1	P.	-	1,68 €
✓ 6 IB0B08823	Joint de Couvercle Moulure TM OPTIMA Blanc	22	12,5			blanc	1	P.	-	1,40 €
✓ 7 IB0B08824	Té de Dérivation Moulure TM OPTIMA Blanc	22	12,5			blanc	1	P.	-	4,27 €
✓ 8 IB0B08825	Embout Moulure TM OPTIMA Blanc	22	12,5			blanc	1	P.	-	0,98 €
✓ 9 IB0B08828	Boîtier App ALREA Moulure TM OPTIMA Blanc		12,5			blanc	1	P.	-	4,99 €
✓ 10 IB0B08816	Boîtier Simple App OPTIMA Saillie pour Moulure TM OPTIMA Blanc		12,5			blanc	1	P.	-	4,77 €
✓ 11 IB0B08817	Boîtier Double App OPTIMA Saillie pour Moulure TM OPTIMA Blanc		12,5			blanc	1	P.	-	10,64 €
✓ 12 IB0B08819	Boîtier Double App LG Saillie Moulure TM OPTIMA Blanc		12,5			blanc	2	P.	-	10,96 €
✓ 13 IB0B08818	Boîtier App LG Saillie Moulure TM OPTIMA Blanc		12,5			blanc	2	P.	-	4,75 €
✓ 14 IB0B06677	Boîte de dérivation Moulure TM OPTIMA Blanc					blanc	1	P.	-	7,94 €
✓ 15 IB0B08875	Point de centre DCL Moulure TM OPTIMA Blanc					blanc	1	P.	-	18,16 €

Caractéristiques techniques, Conditionnement, Multiple de vente, Unité de facturation, visuels, Euroclasse, DEEE HT, PU HT en Euros et hors DEEE et Eco-mobilier; donnés à titre indicatif et susceptibles de modifications sans préavis, ils ne nous engageant qu'après confirmation expresse. Les prix unitaires indiqués sont ceux des réseaux COAXEL, REXEL et SCT, ils ne s'appliquent pas pour le réseau ESPACE ELEC. ✓ Produit stocké

Pour plus d'informations, consultez votre agence habituelle ou connectez-vous sur notre site internet rexel.fr - N.C-nous consulter.

OPTIMA TM - TM 32X12,5



Référence	Désignation	largeur (mm)	hauteur (mm)	longueur (mm)	nombre de compartiments	couleur	Mult. vente	Unit. fact.	DEEE HT	P.U. HT
✓ 1 IBOB08802	Moulure 1 Compartiment TM OPTIMA Blanc	32	12,5	2000	1	blanc	2	M.	-	3,20 €
✓ 2 IBOB08803	Moulure 2 Compartiments TM OPTIMA Blanc	32	12,5	2000	2	blanc	2	M.	-	3,59 €
✓ 3 IBOB08830	Angle Intérieur Moulure TM OPTIMA Blanc	32	12,5			blanc	1	P.	-	2,09 €
✓ 4 IBOB08831	Angle Extérieur Moulure TM OPTIMA Blanc	32	12,5			blanc	1	P.	-	2,13 €
✓ 5 IBOB08832	Angle Plat Moulure TM OPTIMA Blanc	32	12,5			blanc	1	P.	-	1,74 €
✓ 6 IBOB08833	Joint de Couverture Moulure TM OPTIMA Blanc	32	12,5			blanc	1	P.	-	1,56 €
✓ 7 IBOB08834	Té de Dérivation Moulure TM OPTIMA Blanc	32	12,5			blanc	1	P.	-	5,09 €
✓ 8 IBOB08835	Embout Moulure TM OPTIMA Blanc	32	12,5			blanc	1	P.	-	1,00 €
✓ 9 IBOB08838	Boîtier App ALREA Moulure TM OPTIMA Blanc		12,5			blanc	2	P.	-	4,99 €
✓ 10 IBOB08816	Boîtier Simple App OPTIMA Saillie pour Moulure TM OPTIMA Blanc		12,5			blanc	1	P.	-	4,77 €
✓ 11 IBOB08817	Boîtier Double App OPTIMA Saillie pour Moulure TM OPTIMA Blanc		12,5			blanc	1	P.	-	10,64 €
✓ 13 IBOB08818	Boîtier App LG Saillie Moulure TM OPTIMA Blanc		12,5			blanc	2	P.	-	4,75 €
✓ 12 IBOB08819	Boîtier Double App LG Saillie Moulure TM OPTIMA Blanc		12,5			blanc	2	P.	-	10,96 €
✓ 14 IBOB0677	Boîte de dérivation Moulure TM OPTIMA Blanc					blanc	1	P.	-	7,94 €
✓ 15 IBOB08875	Point de centre DCL Moulure TM OPTIMA Blanc					blanc	1	P.	-	18,16 €

OPTIMA TM - TM 34X16



Référence	Désignation	largeur (mm)	hauteur (mm)	longueur (mm)	nombre de compartiments	couleur	Mult. vente	Unit. fact.	DEEE HT	P.U. HT
✓ 1 IBOB08804	Moulure 1 Compartiment TM OPTIMA Blanc	34	16	2000	1	blanc	2	M.	-	5,88 €
✓ 2 IBOB08805	Moulure 2 Compartiments TM OPTIMA Blanc	34	16	2000	2	blanc	2	M.	-	6,30 €
✓ 3 IBOB08840	Angle Intérieur Moulure TM OPTIMA Blanc	34	16			blanc	1	P.	-	4,16 €
✓ 4 IBOB08841	Angle Extérieur Moulure TM OPTIMA Blanc	34	16			blanc	1	P.	-	4,24 €
✓ 5 IBOB08842	Angle Plat Moulure TM OPTIMA Blanc	34	16			blanc	1	P.	-	3,86 €
✓ 6 IBOB08843	Joint de Couverture Moulure TM OPTIMA Blanc	34	16			blanc	1	P.	-	2,15 €
✓ 7 IBOB08844	Té de Dérivation Moulure TM OPTIMA Blanc	34	16			blanc	1	P.	-	5,19 €
✓ 8 IBOB08845	Embout Moulure TM OPTIMA Blanc	34	16			blanc	1	P.	-	1,81 €
✓ 9 IBOB08847	Boîtier App ALREA Moulure TM OPTIMA Blanc		16			blanc	1	P.	-	7,16 €
✓ 10 IBOB08855	Boîtier Simple App OPTIMA Saillie pour Moulure TM OPTIMA Blanc		16			blanc	1	P.	-	6,78 €
✓ 11 IBOB08856	Boîtier Double App OPTIMA Saillie pour Moulure TM OPTIMA Blanc		16			blanc	1	P.	-	13,55 €
✓ 13 IBOB08858	Boîtier App LG Saillie Moulure TM OPTIMA Blanc		16			blanc	2	P.	-	7,02 €
✓ 12 IBOB08859	Boîtier Double App LG Saillie Moulure TM OPTIMA Blanc		16			blanc	1	P.	-	13,97 €
✓ 14 IBOB0677	Boîte de dérivation Moulure TM OPTIMA Blanc					blanc	1	P.	-	7,94 €

OPTIMA TM - TM 52X20



Référence	Désignation	largeur (mm)	hauteur (mm)	longueur (mm)	nombre de compartiments	couleur	Mult. vente	Unit. fact.	DEEE HT	P.U. HT
✓ 1 IBOB08808	Moulure 1 Compartiment TM OPTIMA Blanc	52	20	2000	1	blanc	2	M.	-	10,35 €
✓ 2 IBOB08809	Moulure 2 Compartiments TM OPTIMA Blanc	52	20	2000	2	blanc	2	M.	-	11,46 €
✓ 16 IBOB08810	Moulure 3 Compartiments TM OPTIMA Blanc	52	20	2000	3	blanc	2	M.	-	12,97 €
✓ 3 IBOB08860	Angle Intérieur Moulure TM OPTIMA Blanc	52	20			blanc	1	P.	-	5,67 €
✓ 4 IBOB08861	Angle Extérieur Moulure TM OPTIMA Blanc	52	20			blanc	1	P.	-	5,78 €
✓ 5 IBOB08862	Angle Plat Moulure TM OPTIMA Blanc	52	20			blanc	1	P.	-	5,02 €
✓ 6 IBOB08863	Joint de Couverture Moulure TM OPTIMA Blanc	52	20			blanc	1	P.	-	2,54 €
✓ 7 IBOB08864	Té de Dérivation Moulure TM OPTIMA Blanc	52	20			blanc	1	P.	-	6,10 €
✓ 8 IBOB08865	Embout Moulure TM OPTIMA Blanc	52	20			blanc	1	P.	-	2,50 €
✓ 9 IBOB08868	Boîtier App ALREA Moulure TM OPTIMA Blanc		20			blanc	2	P.	-	9,71 €
✓ 13 IBOB08870	Boîtier App LG Saillie Moulure TM OPTIMA Blanc		20			blanc	2	P.	-	9,53 €
✓ 12 IBOB08871	Boîtier Double App LG Saillie Moulure TM OPTIMA Blanc		20			blanc	2	P.	-	15,46 €
✓ 10 IBOB08872	Boîtier Simple App OPTIMA Saillie pour Moulure TM OPTIMA Blanc					blanc	1	P.	-	9,22 €
✓ 11 IBOB08873	Boîtier Double App OPTIMA Saillie pour Moulure TM OPTIMA Blanc					blanc	1	P.	-	14,97 €
✓ 14 IBOB0677	Boîte de dérivation Moulure TM OPTIMA Blanc					blanc	1	P.	-	7,94 €

Caractéristiques techniques, Conditionnement, Multiple de vente, Unité de facturation, visuels, Euroclasse, DEEE HT, PU HT en Euros et hors DEEE et Eco-mobilier; donnés à titre indicatif et susceptibles de modifications sans préavis, ils ne nous engagent qu'après confirmation expresse. Les prix unitaires indiqués sont ceux des réseaux COAXEL, REXEL et SCT, ils ne s'appliquent pas pour le réseau ESPACE ELEC. Pour plus d'informations, consultez votre agence habituelle ou connectez-vous sur notre site internet rexel.fr - N.C-nous consulter.

✓ Produit stocké

MOULURES ET PLINTHES

MOULURES ET ACCESSOIRES

OPTIMA TM - TM 80X22



Référence	Désignation	largeur (mm)	hauteur (mm)	longueur (mm)	nombre de compartiments	couleur	Mult. vente	Unit. fact.	DEEE HT	P.U. HT
✓ 16 IBOB08811	Moulure 3 Compartiments TM OPTIMA Blanc	80	22	2000	3	blanc	2	M.	-	15,92 €
✓ 9 IBOB08876	Angle Intérieur Moulure TM OPTIMA Blanc	80	22			blanc	1	P.	-	11,41 €
✓ 4 IBOB08877	Angle Extérieur Moulure TM OPTIMA Blanc	80	22			blanc	1	P.	-	11,27 €
✓ 5 IBOB08878	Angle Plat Moulure TM OPTIMA Blanc	80	22			blanc	1	P.	-	9,37 €
✓ 6 IBOB08879	Joint de Couverture Moulure TM OPTIMA Blanc	80	22			blanc	1	P.	-	3,27 €
✓ 7 IBOB08880	Té de Dérivation Moulure TM OPTIMA Blanc	80	22			blanc	1	P.	-	11,63 €
✓ 8 IBOB08890	Embout Moulure TM OPTIMA Blanc	80	22			blanc	1	P.	-	4,05 €

OPTIMA TM - POINT DE CENTRE



Référence	Désignation	largeur (mm)	hauteur (mm)	longueur (mm)	nombre de compartiments	couleur	Mult. vente	Unit. fact.	DEEE HT	P.U. HT
✓ 17 IBOB08813	Liaison Point de Centre TM OPTIMA Blanc	32	9	2500	4	blanc	1	P.	-	17,33 €
✓ 15 IBOB08875	Point de centre DCL Moulure TM OPTIMA Blanc					blanc	1	P.	-	18,16 €

OPTIMA AP-SO



Optima, c'est aussi une gamme complète d'appareillages en saillie pour la rénovation des logements : des interrupteurs, des prises de courants forts et faibles. Couleur BLANC RAL 9010.

+ INNOVANT + PERFORMANT Un système breveté permet de passer de l'interrupteur, au va-et-vient ou au bouton poussoir en 1 clic... avec 1 référence assurez 12 fonctions.

OPTIMA AP-SO - INTERRUPTEURS INTERBP™



Référence	Désignation	couleur	Mult. vente	Unit. fact.	DEEE HT	P.U. HT
✓ 1 IBOB88001	Appareillage Saillie Optima interrupteur ou va-et-vient ou bouton poussoir Blanc	blanc	1	P.	-	8,80 €
✓ 2 IBOB88025	Appareillage Saillie Optima interrupteur ou va-et-vient ou bouton poussoir avec porte-étiquette Blanc	blanc	1	P.	-	22,04 €
3 IBOB88048	Appareillage Saillie Optima interrupteur ou va-et-vient ou bouton poussoir pour VMC Blanc	blanc	1	P.	-	11,77 €
✓ 4 IBOB88040	Appareillage Saillie Optima interrupteur et/ou va-et-vient et/ou bouton poussoir double Blanc	blanc	1	P.	-	20,56 €
5 IBOB88690	Appareillage Saillie Optima voyant bleu 250V - 0.5mA		1	P.	-	7,45 €
6 IBOB88692	Appareillage Saillie Optima voyant blanc 250V - 0.5mA		1	P.	-	7,45 €
7 IBOB88691	Appareillage Saillie Optima voyant rouge 250V - 1mA		1	P.	-	7,45 €
5 IBOB88693	Appareillage Saillie Optima voyant bleu 12/24V - 1mA		1	P.	-	7,45 €
7 IBOB88694	Appareillage Saillie Optima voyant rouge 12/24V - 1mA		1	P.	-	7,45 €
6 IBOB88695	Appareillage Saillie Optima voyant blanc 12/24V - 1mA		1	P.	-	7,45 €

OPTIMA AP-SO - PRISE 2P+T



Référence	Désignation	couleur	Mult. vente	Unit. fact.	DEEE HT	P.U. HT
✓ 8 IBOB88100	Appareillage Saillie Optima prise de courant 2 pôles + Terre Blanc	blanc	1	P.	-	6,79 €
9 IBOB88122	Appareillage Saillie Optima double prise de courant 2 pôles + Terre Blanc	blanc	1	P.	-	27,19 €

Caractéristiques techniques, Conditionnement, Multiple de vente, Unité de facturation, visuels, Euroclasse, DEEE HT, PU HT en Euros et hors DEEE et Eco-mobilier; donnés à titre indicatif et susceptibles de modifications sans préavis. ils ne nous engageant qu'après confirmation expresse. Les prix unitaires indiqués sont ceux des réseaux COAXEL, REXEL et SCT, ils ne s'appliquent pas pour le réseau ESPACE ELEC. Pour plus d'informations, consultez votre agence habituelle ou connectez-vous sur notre site internet rexel.fr - N.C-nous consulter.

✓ Produit stocké

OPTIMA AP-SO - PRISES DE COMMUNICATION

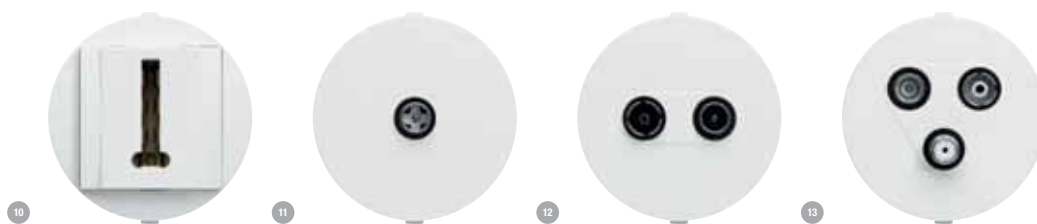

Référence	Désignation	couleur	Mult. vente	Unit. fact.	DEEE HT	P.U. HT
✓ 10 IBOB88200	Appareillage Saillie Optima prise téléphone en T Blanc	blanc	1	P.	-	19,35 €
✓ 11 IBOB88250	Appareillage Saillie Optima prise télévision simple Blanc	blanc	1	P.	-	17,88 €
✓ 12 IBOB88253	Appareillage Saillie Optima prise télévision + radio FM Blanc	blanc	1	P.	-	40,43 €
✓ 13 IBOB88256	Appareillage Saillie Optima prise télévision + radio FM + satellite 1 entrée Blanc	blanc	1	P.	-	42,03 €
13 IBOB88257	Appareillage Saillie Optima prise télévision + radio FM + satellite 2 entrées Blanc	blanc	1	P.	-	42,03 €

OPTIMA AP-SO - PRISES RJ45



Référence	Désignation	couleur	Mult. vente	Unit. fact.	DEEE HT	P.U. HT
✓ 14 IBOB88220	Appareillage Saillie Optima prise RJ45 catégorie 6 UTP/grade 1 Blanc	blanc	1	P.	-	22,59 €
✓ 14 IBOB88223	Appareillage Saillie Optima prise RJ45 catégorie 6 FTP/grade 1 Blanc	blanc	1	P.	-	24,96 €
✓ 15 IBOB88228	Appareillage Saillie Optima prise RJ45 catégorie 6A / grade 3 TV Blanc	blanc	1	P.	-	27,34 €

OPTIMA AP-SO - ACCESSOIRES

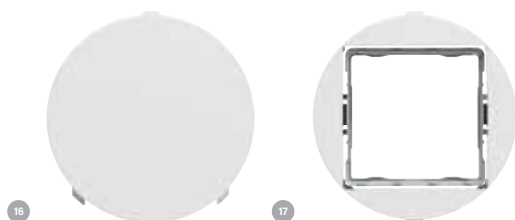

Référence	Désignation	couleur	Mult. vente	Unit. fact.	DEEE HT	P.U. HT
✓ 16 IBOB88155	Appareillage Saillie Optima sortie de câble Blanc	blanc	1	P.	-	7,47 €
17 IBOB88450	Appareillage Saillie Optima support pour appareillage 45X45 enclipsage direct Blanc	blanc	1	P.	-	6,80 €
✓ IBOB99088	Boîtier en pose saillie sans mouleure pour appareillage Optima	blanc	1	P.	-	3,09 €

TMR



Discrète et rapide, la mouleure TMR est la solution idéale pour vos compléments d'installation (sonorisation, téléphonie, télévision, etc.). Ses particularités : elle est auto-adhésive et dispose d'un couvercle à charnière. Facilité d'installation au quotidien. Couleur BLANC RAL 9010. Longueur standard 2m.



Référence	Désignation	largeur (mm)	hauteur (mm)	longueur (mm)	nombre de compartiments	couleur	Mult. vente	Unit. fact.	DEEE HT	P.U. HT
✓ 1 IBOB00369	Mouleure Auto-Adhésive 1 cpt TMR Blanc	12	7	2000	1	blanc	2	M.	-	4,61 €
✓ 1 IBOB00308	Mouleure Auto-Adhésive 1 cpt TMR Blanc	12	12	2000	1	blanc	2	M.	-	5,61 €
✓ 1 IBOB00312	Mouleure Auto-Adhésive 1 cpt TMR Blanc	16	12	2000	1	blanc	2	M.	-	8,10 €

Caractéristiques techniques, Conditionnement, Multiple de vente, Unité de facturation, visuels, Euroclasse, DEEE HT, PU HT en Euros et hors DEEE et Eco-mobilier; donnés à titre indicatif et susceptibles de modifications sans préavis, ils ne nous engageant qu'après confirmation expresse. Les prix unitaires indiqués sont ceux des réseaux COAXEL, REXEL et SCT, ils ne s'appliquent pas pour le réseau ESPACE ELEC. Pour plus d'informations, consultez votre agence habituelle ou connectez-vous sur notre site internet rexel.fr - N.C-nous consulter.

✓ Produit stocké

MOULURES ET PLINTHES

MOULURES ET ACCESSOIRES

DLPLUS



La NF C 15-100 définit un certain nombre de règles d'installation concernant: la séparation des courants forts/courants faibles l'IP et l'inaccessibilité aux compartiments sauf par emploi d'un outil le respect des câbles VDI (rayon de courbure > 8 fois le diamètre des câbles) la protection des connexions des conducteurs entre eux et avec les appareils.



DLPLUS - 20X12,5



Référence	Désignation	largeur (mm)	hauteur (mm)	longueur (mm)	nombre de compartiments	couleur	Mult. vente	Unit. fact.	DEEE HT	P.U. HT
✓ 1 LE6030008	MOULURE 20X12,5 BLANC	20	12,5	2100	1	blanc pur	2	M.	-	2,51 €
✓ 2 LE6030007	MOULURE 20X12,5 BLAN.AV.CLOIS.	20	12,5	2100	2	blanc pur	2	M.	-	3,52 €
✓ 3 LE6030221	ANGLE INT/EXT VARI 20X12,5 BL	20	12,5			blanc pur	1	P.	-	3,40 €
✓ 4 LE6030223	ANGLE PLAT VARI 20X12,5 BLANC	20	12,5			blanc pur	1	P.	-	4,80 €
✓ 5 LE6030224	DERIVATION T 20X12,5 BLANC	20	12,5			blanc pur	1	P.	-	5,91 €
✓ 6 LE6031202	EMBOUT 20X12,5 BLANC	20	12,5			blanc pur	1	P.	-	1,92 €
✓ 7 LE6033602	JOINT DE COUVERCLE 20X10/12,5 BLANC					blanc pur	1	P.	-	1,39 €

DLPLUS - 20X12,5 ADHESIVE



Référence	Désignation	largeur (mm)	hauteur (mm)	longueur (mm)	couleur	Mult. vente	Unit. fact.	DEEE HT	P.U. HT
✓ 8 LE6648904	MOULURE DLPLUS 16X16 ADHESIF	16	16	2010	blanc pur	2	M.	-	3,85 €
✓ 9 LE6648905	MOULURE DLPLUS 20X12,5 ADHESIF	20	12,5	2010	blanc pur	2	M.	-	4,56 €

DLPLUS - 32X12,5



Référence	Désignation	largeur (mm)	hauteur (mm)	longueur (mm)	nombre de compartiments	couleur	Mult. vente	Unit. fact.	DEEE HT	P.U. HT
✓ 1 LE6030015	MOULURE 32X12,5 SANS CLOISON 2M BLANCHE	32	12,5	2100	1	blanc pur	2	M.	-	4,02 €
✓ 2 LE6030014	MOULURE 32X12,5 BLANC	32	12,5	2100	2	blanc pur	2	M.	-	4,34 €
✓ 3 LE6030251	ANGLE INT/EXT VARI 32X12,5 BLANC	32	12,5			blanc pur	1	P.	-	4,04 €
✓ 4 LE6030253	ANGLE PLAT VARI 32X10 BLANC	32	12,5			blanc pur	1	P.	-	5,74 €
✓ 5 LE6030254	DERIVATION T 32X10 BLANC	32	12,5			blanc pur	1	P.	-	6,49 €
✓ 6 LE6031203	EMBOUT 32X12,5 BLANC	32	12,5			blanc pur	1	P.	-	2,11 €
✓ 7 LE6033603	JOINT DE COUVERCLE 32X10/12,5 BLANC					blanc pur	1	P.	-	1,44 €

DLPLUS - 32X16



Référence	Désignation	largeur (mm)	hauteur (mm)	longueur (mm)	nombre de compartiments	couleur	Mult. vente	Unit. fact.	DEEE HT	P.U. HT
✓ 1 LE6030804	MOULURE SANS CLOISON 32X16MM	32	16	2100	1	blanc pur	2	M.	-	6,96 €
✓ 3 LE6033325	ANGLE INT/EXT.32X16 BLANC	32	16			blanc pur	1	P.	-	3,66 €
✓ 4 LE6033327	ANGLE PLAT 32X16 BLANC	32	16			blanc pur	1	P.	-	5,53 €
✓ 6 LE6031207	EMBOUT 32X16 BLANC	32	16			blanc pur	1	P.	-	2,27 €
✓ 7 LE6033604	JOINT DE COUVERCLE 32X16/20 BLANC					blanc pur	1	P.	-	1,44 €

Caractéristiques techniques, Conditionnement, Multiple de vente, Unité de facturation, visuels, Euroclasse, DEEE HT, PU HT en Euros et hors DEEE et Eco-mobilier; donnés à titre indicatif et susceptibles de modifications sans préavis, ils ne nous engagent qu'après confirmation expresse. Les prix unitaires indiqués sont ceux des réseaux COAXEL, REXEL et SCT, ils ne s'appliquent pas pour le réseau ESPACE ELEC.

✓ Produit stocké

Pour plus d'informations, consultez votre agence habituelle ou connectez-vous sur notre site internet rexel.fr - N.C-nous consulter.

DLPLUS - 32X16 ADHÉSIVE



Référence	Désignation	largeur (mm)	hauteur (mm)	longueur (mm)	couleur	Mult. vente	Unit. fact.	DEEE HT	P.U. HT
✓ 8 LE6648906	MOULURE DLPLUS 32X16 ADHESIF	32	16	2010	blanc pur	2	M.	-	7,77 €

DLPLUS - 32X20



Référence	Désignation	largeur (mm)	hauteur (mm)	longueur (mm)	nombre de compartiments	couleur	Mult. vente	Unit. fact.	DEEE HT	P.U. HT
✓ 1 LE6030017	MOULURE 32X20 BLANC SS CLOISON	32	20	2100	1	blanc pur	2	M.	-	8,21 €
✓ 3 LE6030271	ANGLE INT/EXT VAR 32X16 ET 32X20	32	20			blanc pur	1	P.	-	4,42 €
✓ 4 LE6030273	ANGLE PLAT VAR 32X20 16 BLAN	32	20			blanc pur	1	P.	-	5,80 €
✓ 6 LE6031209	EMBOUT 32X20 BLANC	32	20			blanc pur	1	P.	-	3,13 €

DLPLUS - 40X16



Référence	Désignation	largeur (mm)	hauteur (mm)	longueur (mm)	nombre de compartiments	couleur	Mult. vente	Unit. fact.	DEEE HT	P.U. HT
✓ 1 LE6030021	MOULURE 40X16 BLANC	40	16	2100	2	blanc pur	2	M.	-	8,84 €
✓ 3 LE6033326	ANGLE INT/EXT.40X16 BLANC	40	16			blanc pur	1	P.	-	5,99 €
✓ 4 LE6033328	ANGLE PLAT 40X16 BLANC	40	16			blanc pur	1	P.	-	6,36 €
✓ 6 LE6031208	EMBOUT 40X16 BLANC	40	16			blanc pur	1	P.	-	2,48 €
✓ 7 LE6033606	JOINT DE COUVERCLE 40X12,5/20 BLANC					blanc pur	1	P.	-	1,42 €
✓ 5 LE6030207	DERIVATION EN T 40X12,5/16 BLANC	40	16			blanc pur	1	P.	-	6,81 €

DLPLUS - 40X20



Référence	Désignation	largeur (mm)	hauteur (mm)	longueur (mm)	nombre de compartiments	couleur	Mult. vente	Unit. fact.	DEEE HT	P.U. HT
✓ 1 LE6030027	MOULURE 40X20 BLANC SS CLOISON	40	20	2100	1	blanc pur	2	M.	-	10,99 €
✓ 3 LE6030281	ANGLE INT/EXT VAR 40X20 16BL	40	20			blanc pur	1	P.	-	5,82 €
✓ 4 LE6030283	ANGLE PLAT 40X20 16 BLANC	40	20			blanc pur	1	P.	-	7,08 €
✓ 6 LE6031211	EMBOUT 40X20 BLANC	40	20			blanc pur	1	P.	-	3,12 €
✓ 5 LE6030208	DERIVATION EN T 40X20 BLANC	40	20			blanc pur	1	P.	-	8,12 €
✓ 7 LE6033606	JOINT DE COUVERCLE 40X12,5/20 BLANC					blanc pur	1	P.	-	1,42 €

DLPLUS - 75X20



Référence	Désignation	largeur (mm)	hauteur (mm)	longueur (mm)	nombre de compartiments	couleur	Mult. vente	Unit. fact.	DEEE HT	P.U. HT
✓ 9 LE6030033	SURPLINTE 75X20 3COMPT DLP	75	20	2100	3	blanc pur	2	M.	-	22,28 €
✓ 10 LE6030301	ANGLE INT VAR 75X16 20 BLANC	75	20			blanc pur	1	P.	-	12,75 €
✓ 11 LE6030302	ANGLE EXT VAR 75X16 20 BLANC	75	20			blanc pur	1	P.	-	15,50 €
✓ 12 LE6030303	ANGLE PLAT VAR 75X16 20 BLANC	75	20			blanc pur	1	P.	-	19,24 €
✓ 13 LE6030300	EMBOUT 75X16 ET 20 BLANC	75	20			blanc pur	1	P.	-	3,77 €
14 LE6033609	JOINT DE COUVERCLE 75X20 BLANC					blanc pur	1	P.	-	1,48 €
15 LE6030218	DERIVATION EN T 75X20 BLANC	75	20			blanc pur	1	P.	-	11,62 €

DLPLUS - ACCESSOIRES



Référence	Désignation	largeur (mm)	hauteur (mm)	profondeur (mm)	couleur	Mult. vente	Unit. fact.	DEEE HT	P.U. HT
✓ 16 LE6031404	CADRE 1P H12,5/20-32-40 BLANC LE LONG MOULURE		125		blanc pur	1	P.	-	5,40 €
✓ 17 LE6031414	CADRE 2P H12,5/20-32-40 BLANC LE LONG MOULURE		125		blanc pur	1	P.	-	14,62 €
✓ 16 LE6031456	CADRE 1P H16/60-40-32 BLANC		16		blanc pur	1	P.	-	9,69 €
✓ 16 LE6031408	CADRE 1P H20/32-40-60-75 BLANC LE LONG MOULURE				blanc pur	1	P.	-	6,49 €
✓ 18 LE6030316	DLPLUS BOITE DE DERIVATION 75X75 BLANC CONTINENT	75	35	35	blanc pur	1	P.	-	8,64 €
✓ 18 LE6030326	DLPLUS BOITE DE DERIVATION 110X110 BLANC CONTINENT	110	50	50	blanc pur	1	P.	-	13,52 €
✓ 19 LE6030654	POINT DE CENTRE DCL	113		44	blanc pur	1	P.	-	19,06 €

Caractéristiques techniques, Conditionnement, Multiple de vente, Unité de facturation, visuels, Euroclasse, DEEE HT, PU HT en Euros et hors DEEE et Eco-mobilier; donnés à titre indicatif et susceptibles de modifications sans préavis, ils ne nous engagent qu'après confirmation expresse. Les prix unitaires indiqués sont ceux des réseaux COAXEL, REXEL et SCT, ils ne s'appliquent pas pour le réseau ESPACE ELEC. Pour plus d'informations, consultez votre agence habituelle ou connectez-vous sur notre site internet rexel.fr - N.C-nous consulter.

✓ Produit stocké

MOULURES ET PLINTHES

MOULURES ET ACCESSOIRES

DLPLUS - APPAREILLAGE SAILLIE MONTAGE SUR CADRE POUR MOULURE DLPLUS



Référence	Désignation	couleur	Mult. vente	Unit. fact.	DEEE HT	P.U. HT
✓ 20 LEGO86127	PRISE 2P+T 16A 250V COMPOSABLE SAILLIE	blanc	1	P.	-	6,80 €
✓ LEGO86101	VA ET VIENT 10A 250V COMPOSABLE SAILLIE	blanc	1	P.	-	8,97 €
✓ LEGO86120	DOUBLE VA ET VIENT 10A COMPOSABLE SAILLI	blanc	1	P.	-	21,49 €
✓ 21 LEGO86106	POUSSOIR 10A COMPOSABLE SAILLIE	blanc	1	P.	-	13,00 €
✓ 22 LEGO86138	CONJONCTEUR T COMPOSABLE SAILLIE	blanc	1	P.	-	19,47 €
✓ LEGO86140	PRISE TV COMPOSABLE SAILLIE	blanc	1	P.	-	18,90 €
✓ 23 LEGO86157	BOITE DERIVATION 4 BORNES COMPOSABLE SAILLIE	blanc	1	P.	-	7,31 €
✓ 24 LEGO86161	PRISE RJ45 CAT.5 FTP COMPOSABLE SAILLIE	blanc	1	P.	-	22,04 €

KEVA



Des formes arrondies et douces pour satisfaire les exigences esthétiques de vos clients. Le galbe du couvercle et la cloison centrale à paroi simple améliorent la capacité de câblage. Plus de confort de pose grâce au clippage rapide des composants en façade.

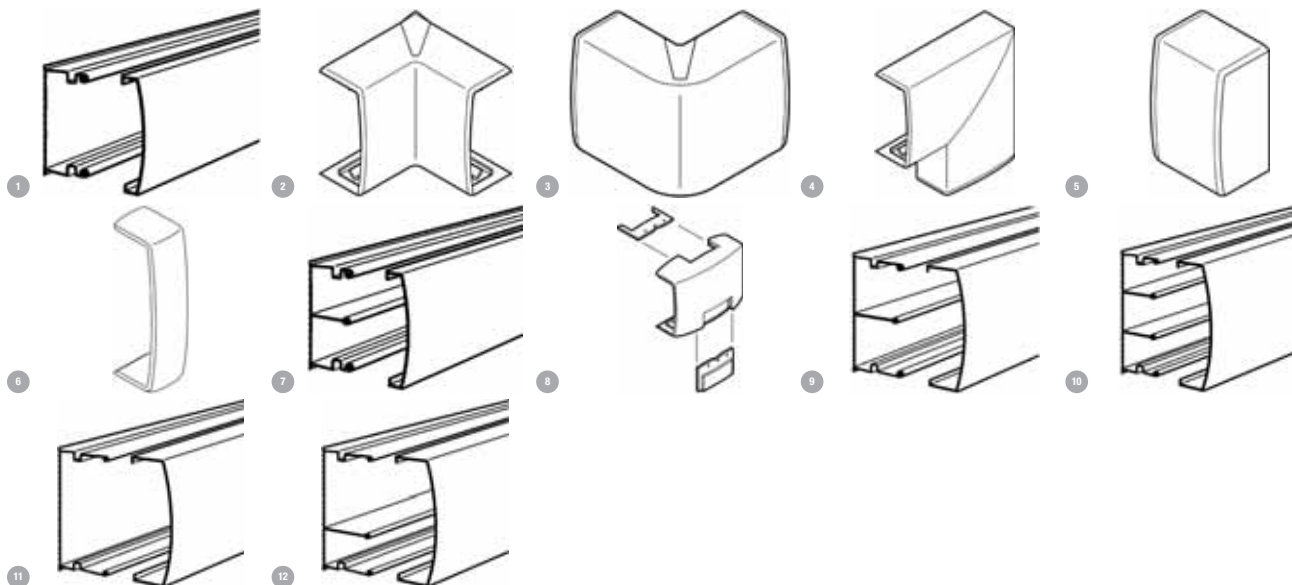

KEVA - 20X10



Référence	Désignation	largeur (mm)	hauteur (mm)	longueur (mm)	nombre de compartiments	couleur	Mult. vente	Unit. fact.	DEEE HT	P.U. HT
✓ 1 PLW11400	Moulure Keva 1 compartiment 20x10mm et long. 2,10m - livré avec couvercle - blanc Artic	20	10	2100	1	blanc pur	2	M.	-	2,40 €
2 PLW11402	Angle intérieur pour moulure Keva 1 compartiment 20x10mm - blanc Artic	20	10			blanc pur	1	P.	-	2,10 €
3 PLW11403	Angle extérieur pour moulure Keva 1 compartiment 20x10mm - blanc Artic	20	10			blanc pur	1	P.	-	2,12 €
4 PLW11404	Angle plat pour moulure Keva 1 compartiment 20x10mm - blanc Artic	20	10			blanc pur	1	P.	-	2,10 €
5 PLW11405	Embout pour moulure Keva 1 compartiment 20x10mm - blanc Artic	20	10			blanc pur	1	P.	-	1,06 €
6 PLW11406	Joint de couvercle recouvrant pour moulure Keva 1 compartiment 20x10mm - blanc Artic					blanc pur	1	P.	-	1,45 €

Caractéristiques techniques, Conditionnement, Multiple de vente, Unité de facturation, visuels, Euroclasse, DEEE HT, PU HT en Euros et hors DEEE et Eco-mobilier; donnés à titre indicatif et susceptibles de modifications sans préavis, ils ne nous engagent qu'après confirmation expresse. Les prix unitaires indiqués sont ceux des réseaux COAXEL, REXEL et SCT, ils ne s'appliquent pas pour le réseau ESPACE ELEC. Pour plus d'informations, consultez votre agence habituelle ou connectez-vous sur notre site internet rexel.fr - N.C-nous consulter.

✓ Produit stocké

KEVA - 22X12

planet
wattohm

Référence	Désignation	largeur (mm)	hauteur (mm)	longueur (mm)	nombre de compartiments	nombre de cloisons fixes	couleur	Mult. vente	Unit. fact.	DEEE HT	P.U. HT
✓ 1 PLW11500	Moultre Keva 1 compartiment 22x12mm et long. 2,10m - livrée avec couvercle - blanc Artic	22	12	2100	1		blanc pur	2	M.	-	2,36 €
✓ 7 PLW11501	Moultre Keva 2 compartiments 22x12mm et long. 2,10m - livrée avec couvercle - blanc Artic	22	12	2100	2	1	blanc pur	2	M.	-	2,62 €
✓ 2 PLW11502	Angle intérieur Variasouple pour moultre Keva 22x12mm - blanc Artic	22	12				blanc pur	1	P.	-	2,18 €
✓ 3 PLW11503	Angle extérieur Variasouple pour moultre Keva 22x12mm - blanc Artic	22	12				blanc pur	1	P.	-	2,24 €
✓ 4 PLW11504	Angle plat pour moultre Keva 22x12mm - blanc Artic	22	12				blanc pur	1	P.	-	1,82 €
✓ 5 PLW11505	Embout pour moultre Keva 22x12mm - blanc Artic	22	12				blanc pur	1	P.	-	1,08 €
✓ 8 PLW11507	Té de dérivation pour moultre Keva 22x12mm - blanc Artic	22	12				blanc pur	1	P.	-	4,74 €
PLW11800	Té de dérivation 3D pour moultre Keva 22x12mm - blanc Artic	22	12				blanc pur	1	P.	-	4,41 €
✓ 6 PLW11573	Joint de couvercle recouvrant pour moultre Keva 22x12mm - blanc Artic						blanc pur	1	P.	-	1,52 €
PLW11801	Kit chantier 22x12mm						blanc pur	1	P.	-	87,46 €

KEVA - 32X12

planet
wattohm

Référence	Désignation	largeur (mm)	hauteur (mm)	longueur (mm)	nombre de compartiments	nombre de cloisons fixes	couleur	Mult. vente	Unit. fact.	DEEE HT	P.U. HT
✓ 1 PLW11520	Moultre Keva 1 compartiment 32x12mm et long. 2,10m - livrée avec couvercle - blanc Artic	32	12	2100	1		blanc pur	2	M.	-	3,29 €
✓ 7 PLW11521	Moultre Keva 2 compartiments 32x12mm et long. 2,10m - livrée avec couvercle - blanc Artic	32	12	2100	2	1	blanc pur	2	M.	-	3,68 €
✓ 2 PLW11522	Angle intérieur Variasouple pour moultre Keva 32x12mm - blanc Artic	32	12				blanc pur	1	P.	-	2,34 €
✓ 3 PLW11523	Angle extérieur Variasouple pour moultre Keva 32x12mm - blanc Artic	32	12				blanc pur	1	P.	-	2,39 €
✓ 4 PLW11524	Angle plat pour moultre Keva 32x12mm - blanc Artic	32	12				blanc pur	1	P.	-	1,86 €
✓ 5 PLW11525	Embout pour moultre Keva 32x12mm - blanc Artic	32	12				blanc pur	1	P.	-	1,11 €
✓ 8 PLW11527	Té de dérivation pour moultre Keva 32x12mm - blanc Artic	32	12				blanc pur	1	P.	-	5,57 €
PLW11802	Té de dérivation 3D pour moultre Keva 32x12mm - blanc Artic	32	12				blanc pur	1	P.	-	4,88 €
✓ 6 PLW11575	Joint de couvercle recouvrant pour moultre Keva 32x12mm - blanc Artic	32	12				blanc pur	1	P.	-	1,62 €
PLW11803	Kit chantier 32x12mm						blanc pur	1	P.	-	98,71 €

KEVA - 32X15

planet
wattohm

Référence	Désignation	largeur (mm)	hauteur (mm)	longueur (mm)	nombre de compartiments	nombre de cloisons fixes	couleur	Mult. vente	Unit. fact.	DEEE HT	P.U. HT
✓ 7 PLW11540	Moultre Keva 2 compartiments 32x15mm et long. 2,10m - livrée avec couvercle - blanc Artic	32	15	2100	2	1	blanc pur	2	M.	-	6,20 €
✓ 1 PLW11541	Moultre 32 x 15 - fond + couvercle - 1 compartiment - long. 2,10m.	32	15	2100			blanc pur	2	M.	-	6,31 €
✓ 2 PLW11542	Angle intérieur Variasouple pour moultre Keva 32x15mm - blanc Artic	32	15				blanc pur	1	P.	-	4,74 €
✓ 3 PLW11543	Angle extérieur Variasouple pour moultre Keva 32x15mm - blanc Artic	32	15				blanc pur	1	P.	-	4,74 €
✓ 4 PLW11544	Angle plat pour moultre Keva 32x15mm - blanc Artic	32	15				blanc pur	1	P.	-	4,33 €
✓ 5 PLW11545	Embout pour moultre Keva 32x15mm - blanc Artic	32	15				blanc pur	1	P.	-	2,03 €
✓ 8 PLW11547	Té de dérivation pour moultre Keva 32x15mm - blanc Artic	32	15				blanc pur	1	P.	-	5,70 €
✓ 6 PLW11576	Joint de couvercle recouvrant pour moultre Keva 32x15mm - blanc Artic	32	15				blanc pur	1	P.	-	2,34 €

KEVA - 50X15

planet
wattohm

Référence	Désignation	largeur (mm)	hauteur (mm)	longueur (mm)	nombre de compartiments	nombre de cloisons fixes	couleur	Mult. vente	Unit. fact.	DEEE HT	P.U. HT
✓ 9 PLW11560	Moultre Keva 2 compartiments 50x15mm et long. 2m - livrée avec couvercle - blanc Artic	50	15	2000	2	1	blanc pur	2	M.	-	9,74 €
10 PLW11561	Moultre Keva 3 compartiments 50x15mm et long. 2m - livrée avec couvercle - blanc Artic	50	15	2000	3	2	blanc pur	2	M.	-	10,67 €
✓ 2 PLW11562	Angle intérieur Variasouple pour moultre Keva 50x15mm - blanc Artic	50	15				blanc pur	1	P.	-	6,13 €
✓ 3 PLW11563	Angle extérieur Variasouple pour moultre Keva 50x15mm - blanc Artic	50	15				blanc pur	1	P.	-	6,14 €
✓ 4 PLW11564	Angle plat pour moultre Keva 50x15mm - blanc Artic	50	15				blanc pur	1	P.	-	5,01 €
✓ 5 PLW11565	Embout pour moultre Keva 50x15mm - blanc Artic	50	15				blanc pur	1	P.	-	2,49 €
8 PLW11567	Té de dérivation pour moultre Keva 50x15mm - blanc Artic	50	15				blanc pur	1	P.	-	6,34 €
✓ 6 PLW11577	Joint de couvercle recouvrant pour moultre Keva 50x15mm - blanc Artic						blanc pur	1	P.	-	2,56 €

Caractéristiques techniques, Conditionnement, Multiple de vente, Unité de facturation, visuels, Euroclasse, DEEE HT, PU HT en Euros et hors DEEE et Eco-mobilier; donnés à titre indicatif et susceptibles de modifications sans préavis, ils ne nous engagent qu'après confirmation expresse. Les prix unitaires indiqués sont ceux des réseaux COAXEL, REXEL et SCT, ils ne s'appliquent pas pour le réseau ESPACE ELEC. Pour plus d'informations, consultez votre agence habituelle ou connectez-vous sur notre site internet rexel.fr - N.C-nous consulter.

✓ Produit stocké

MOULURES ET PLINTHES

MOULURES ET ACCESSOIRES

KEVA - 50X20

planet
wattohm

Référence	Désignation	largeur (mm)	hauteur (mm)	longueur (mm)	nombre de compartiments	nombre de cloisons fixes	couleur	Mult. vente	Unit. fact.	DEEE HT	P.U. HT
✓ 11 PLW11590	Moulure Keva 1 compartiment 50x20mm et long. 2m - livrée avec couvercle - blanc Artic	50	20	2000	1		blanc pur	2	M.	-	10,67 €
✓ 12 PLW11580	Moulure Keva 2 compartiments 50x20mm et long. 2m - livrée avec couvercle - blanc Artic	50	20	2000	2	1	blanc pur	2	M.	-	11,61 €
✓ 10 PLW11581	Moulure Keva 3 compartiments 50x20mm et long. 2m - livrée avec couvercle - blanc Artic	50	20	2000	3	2	blanc pur	2	M.	-	12,99 €
✓ 2 PLW11582	Angle intérieur Variasouple pour moulure Keva 50x20mm - blanc Artic	50	20				blanc pur	1	P.	-	6,45 €
✓ 3 PLW11583	Angle extérieur Variasouple pour moulure Keva 50x20mm - blanc Artic	50	20				blanc pur	1	P.	-	6,49 €
✓ 4 PLW11584	Angle plat pour moulure Keva 50x20mm - blanc Artic	50	20				blanc pur	1	P.	-	5,69 €
✓ 5 PLW11585	Embout pour moulure Keva 50x20mm - blanc Artic	50	20				blanc pur	1	P.	-	2,84 €
✓ 8 PLW11587	Té de dérivation pour moulure Keva 50x20mm - blanc Artic	50	20				blanc pur	1	P.	-	6,70 €
PLW11804	Té de dérivation 3D pour moulure Keva 50x15mm et 50x20mm - blanc Artic	50	20				blanc pur	1	P.	-	5,99 €
✓ 6 PLW11578	Joint de couvercle recouvrant pour moulure Keva 50x20mm - blanc Artic	50	20				blanc pur	1	P.	-	2,81 €
PLW11805	Kit chantier 50x20mm						blanc pur	1	P.	-	66,58 €

KEVA - 75X20

planet
wattohm

Référence	Désignation	largeur (mm)	hauteur (mm)	longueur (mm)	nombre de compartiments	nombre de cloisons fixes	couleur	Mult. vente	Unit. fact.	DEEE HT	P.U. HT
✓ 12 PLW11600	Moulure Keva 2 compartiments 75x20mm et long. 2m - livrée avec couvercle - blanc Artic	75	20	2000	2	1	blanc pur	2	M.	-	16,32 €
✓ 10 PLW11601	Moulure Keva 4 compartiments 75x20mm et long. 2m - livrée avec couvercle - blanc Artic	75	20	2000	4	3	blanc pur	2	M.	-	17,29 €
✓ 2 PLW11602	Angle intérieur Variasouple pour moulure Keva 75x20mm - blanc Artic	75	20				blanc pur	1	P.	-	12,44 €
✓ 3 PLW11603	Angle extérieur Variasouple pour moulure Keva 75x20mm - blanc Artic	75	20				blanc pur	1	P.	-	12,30 €
✓ 4 PLW11604	Angle plat pour moulure Keva 75x20mm - blanc Artic	75	20				blanc pur	1	P.	-	10,23 €
✓ 5 PLW11605	Embout pour moulure Keva 75x20mm - blanc Artic	75	20				blanc pur	1	P.	-	4,46 €
✓ 6 PLW11579	Joint de couvercle recouvrant pour moulure Keva 75x20mm - blanc Artic	75	20				blanc pur	1	P.	-	3,58 €

KEVA - COMPOSANTS DE FIXATION

planet
wattohm



Référence	Désignation	largeur (mm)	hauteur (mm)	couleur	Mult. vente	Unit. fact.	DEEE HT	P.U. HT
✓ 13 PLW11693	Pistolet multicolle pour fixation de toutes les moulures Keva				1	P.	-	113,92 €
✓ 14 PLW12044	Cartouche de colle rigide 300cc pour fixation de toutes les moulures Keva			blanc	1	P.	-	16,72 €
✓ 15 PLW11690	Sachet de 100 Flixo hauteur 12mm - vert	16	10		1	P.	-	17,73 €
✓ 15 PLW11691	Sachet de 50 Flixo hauteur 15mm - jaune	25	12		1	P.	-	9,48 €
✓ 15 PLW11692	Sachet de 50 Flixo hauteur 20mm - noir	25	18		1	P.	-	10,58 €

KEVA - POINTS DE CENTRE

planet
wattohm

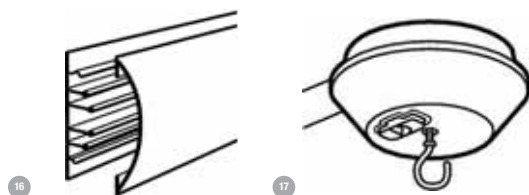

Référence	Désignation	largeur (mm)	hauteur (mm)	longueur (mm)	nombre de cloisons fixes	couleur	Mult. vente	Unit. fact.	DEEE HT	P.U. HT
✓ 16 PLW11640	Moulure Keva auto-adhésive pour point de centre DCL - 1 compartiment - blanc Artic	32	8	2100	4	blanc pur	2	M.	-	8,68 €
✓ 17 PLW11643	Point de centre DCL moulure Keva 22x12mm et 32x12mm - blanc Artic	113	44	113		blanc pur	1	P.	-	23,07 €

Caractéristiques techniques, Conditionnement, Multiple de vente, Unité de facturation, visuels, Euroclasse, DEEE HT, PU HT en Euros et hors DEEE et Eco-mobilier; donnés à titre indicatif et susceptibles de modifications sans préavis, ils ne nous engageant qu'après confirmation expresse. Les prix unitaires indiqués sont ceux des réseaux COAXEL, REXEL et SCT, ils ne s'appliquent pas pour le réseau ESPACE ELEC. Pour plus d'informations, consultez votre agence habituelle ou connectez-vous sur notre site internet rexel.fr - N.C-nous consulter.

✓ Produit stocké

KEVA - BOITES DE DÉRIVATION

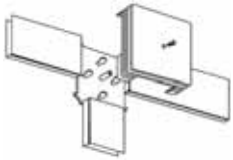

18

Référence	Désignation	largeur (mm)	hauteur (mm)	longueur (mm)	couleur	Mult. vente	Unit. fact.	DEEE HT	P.U. HT
✓ 18 PLW11680	Boîte de dérivation hauteur 32mm, larg. 80mm et profondeur 80mm - blanc Artic	80	32	80	blanc pur	1	P.	-	8,64 €
✓ 18 PLW11681	Boîte de dérivation hauteur 50mm, larg. 100mm et profondeur 100mm - blanc Artic	100	50	100	blanc pur	1	P.	-	15,74 €

KEVA - CADRES POUR APPAREILLAGE SAILLIE LEGRAND

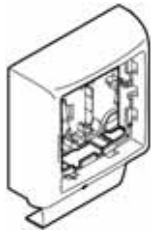

19

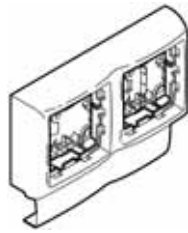

20

Référence	Désignation	largeur (mm)	hauteur (mm)	couleur	Mult. vente	Unit. fact.	DEEE HT	P.U. HT
✓ 19 PLW11811	Cadre simple Appareillage Saillie de Legrand ASL 20x10mm et 22x12mm pour moulure Keva - blanc Artic	22	12	blanc pur	1	P.	-	5,04 €
✓ 19 PLW11821	Cadre simple Appareillage Saillie de Legrand ASL 32x12mm pour moulure Keva - blanc Artic	32	12	blanc pur	1	P.	-	5,15 €
✓ 20 PLW11822	Cadre double App. Saillie Legrand ASL pour moulure Keva - blanc Artic	32	12	blanc pur	1	P.	-	11,85 €
✓ 19 PLW11831	Cadre simple Appareillage Saillie de Legrand ASL pour moulure Keva 32x15mm et 50x15mm - blanc Artic	32	15	blanc pur	1	P.	-	7,85 €
✓ 20 PLW11832	Cadre double Appareillage Saillie de Legrand ASL pour moulure Keva 32x15mm et 50x15mm - blanc Artic	32	15	blanc pur	1	P.	-	15,61 €
✓ 19 PLW11841	Cadre simple Appareillage Saillie de Legrand ASL pour moulure Keva 50x20mm - blanc Artic	50	20	blanc pur	1	P.	-	10,56 €
✓ 20 PLW11842	Cadre double Appareillage Saillie de Legrand ASL pour moulure Keva 50x20mm - blanc Artic	50	20	blanc pur	1	P.	-	17,30 €

KEVA - 40X12,5



21



22

Référence	Désignation	largeur (mm)	hauteur (mm)	longueur (mm)	couleur	Mult. vente	Unit. fact.	DEEE HT	P.U. HT
21 PLWPW14091	Fond de moulure Keva Led System 1 compartiment - blanc Artic	40	12,5	2000	blanc pur	2	M.	-	13,63 €
22 PLWPW14092	Couvercle pour moulure Keva Led System 1 compartiment 40x12,5mm et long. 2,10m - blanc Artic	40		2000	blanc pur	2	M.	-	12,34 €

KEVA - 82X12,5



23



24

Référence	Désignation	largeur (mm)	hauteur (mm)	longueur (mm)	nombre de cloisons fixes	couleur	Mult. vente	Unit. fact.	DEEE HT	P.U. HT
23 PLWPW11716	Fond de plinthe Keva 1 compartiment 82x12,5mm et long. 2,10m - blanc Artic	82	12,5	2000	2	blanc pur	2	M.	-	15,08 €
24 PLWPW11717	Couvercle pour plinthe Keva 82x12,5mm et long. 2,10m - blanc Artic	82		2000		blanc pur	2	M.	-	6,55 €

Caractéristiques techniques, Conditionnement, Multiple de vente, Unité de facturation, visuels, Euroclasse, DEEE HT, PU HT en Euros et hors DEEE et Eco-mobilier; donnés à titre indicatif et susceptibles de modifications sans préavis, ils ne nous engagent qu'après confirmation expresse. Les prix unitaires indiqués sont ceux des réseaux COAXEL, REXEL et SCT, ils ne s'appliquent pas pour le réseau ESPACE ELEC. Pour plus d'informations, consultez votre agence habituelle ou connectez-vous sur notre site internet rexel.fr - N.C-nous consulter.

✓ Produit stocké

MOULURES ET PLINTHES

MOULURES ET ACCESSOIRES

planet
wattohm

KEVA LED

La solution LED intégrée aux systèmes de canalisations électriques PLANET-WATTOHM.

Multifonctions, la nouvelle offre LED SYSTEM de PLANET-WATTOHM permet à la fois de réaliser l'acheminement des courants forts et des courants faibles au plus près des utilisateurs, et de guider en lumière et en sécurité les personnes dans les espaces de circulation.

Une offre simple : Des modules LED pré-installés sur les moulures et les plinthes, ainsi que dans les couvercles 45 mm à intégrer sur les goulottes et les colonnes.

Une offre économique : Des modules LED qui s'installent en saillie sans modification lourde de l'existant.

Une offre évolutive : Des modules LED qui peuvent venir s'intégrer dans une installation saillie existante et la faire évoluer au gré de ses besoins.

planet
wattohm

KEVA LED - ACCESSOIRES DE CHEMINEMENT

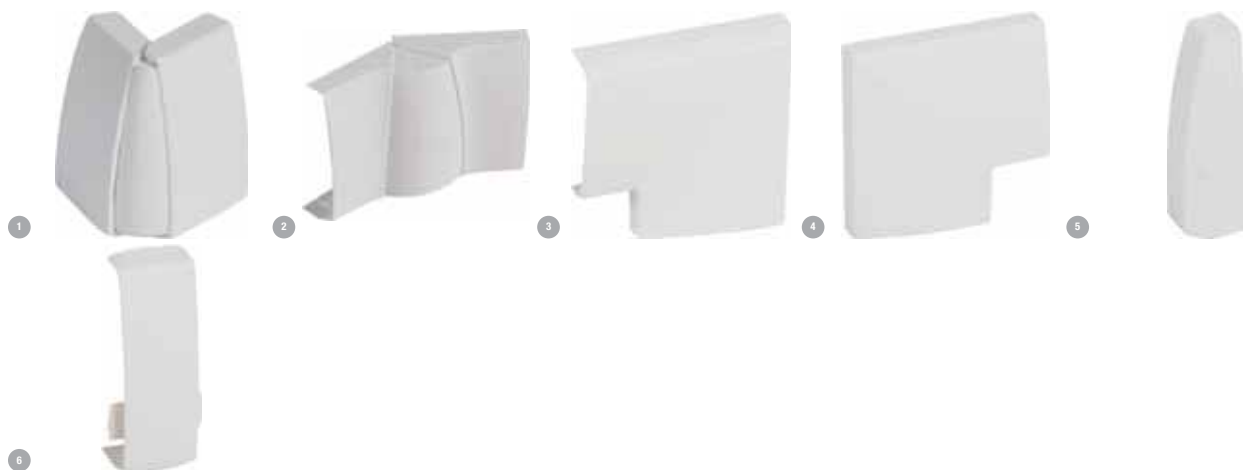

Référence	Désignation	largeur (mm)	hauteur (mm)	couleur	Mult. vente	Unit. fact.	DEEE HT	P.U. HT
1 PLW14071	Angle extérieur pour moulure Keva Led System 40x12,5mm - blanc Artic	40	125	blanc pur	1	P.	-	4,72 €
2 PLW14072	Angle intérieur pour moulure Keva Led System 40x12,5mm - blanc Artic	40	125	blanc pur	1	P.	-	4,71 €
3 PLW14073	Angle plat A pour moulure Keva Led System 40x12,5mm - blanc Artic	40	125	blanc pur	1	P.	-	6,25 €
4 PLW14074	Angle plat B pour moulure Keva Led System 40x12,5mm - blanc Artic	40	125	blanc pur	1	P.	-	6,25 €
5 PLW14075	Embout pour moulure Keva Led System 40x12,5mm - blanc Artic	40	125	blanc pur	1	P.	-	4,05 €
6 PLW14076	Joint de couvercle pour moulure Keva Led System 40x12,5mm - blanc Artic			blanc pur	1	P.	-	3,91 €

KEVA LED - ACCESSOIRES LED SYSTEM

planet
wattohm



Référence	Désignation	largeur (mm)	longueur (mm)	Mult. vente	Unit. fact.	DEEE HT	P.U. HT
7 PLW14077	Couvercle Keva Led System pour moulure 40x12,5mm - module Led blanc long. 0,5m - blanc Artic	40	500	1	P.	-	64,11 €
7 PLW14078	Couvercle Keva Led System pour moulure 40x12,5mm - module Led blanc long. 1m - blanc Artic	40	1000	1	P.	-	96,84 €
7 PLW14079	Couvercle Keva Led System pour moulure 40x12,5mm - module Led blanc long. 2m - blanc Artic	40	500	1	P.	-	153,05 €
8 PLW14080	Kit Led blanc de contournement de porte	40	4000	1	P.	-	300,16 €
9 PLW14086	Couvercle Keva Led System pour moulure 40x12,5mm - module Led bleu long. 0,5m - blanc Artic	40	500	1	P.	-	65,50 €
PLW14087	Couvercle Keva Led System pour moulure 40x12,5mm - module Led bleu long. 1m - blanc Artic	40	1000	1	P.	-	97,07 €
10 PLW14088	Couvercle Keva Led System pour moulure 40x12,5mm - module Led bleu long. 2m - blanc Artic	40	2000	1	P.	-	164,09 €
11 PLW14089	Kit Led bleu de contournement de porte	40	4000	1	P.	-	285,87 €

Caractéristiques techniques, Conditionnement, Multiple de vente, Unité de facturation, visuels, Euroclasse, DEEE HT, PU HT en Euros et hors DEEE et Eco-mobilier; donnés à titre indicatif et susceptibles de modifications sans préavis, ils ne nous engagent qu'après confirmation expresse. Les prix unitaires indiqués sont ceux des réseaux COAXEL, REXEL et SCT, ils ne s'appliquent pas pour le réseau ESPACE ELEC.

Pour plus d'informations, consultez votre agence habituelle ou connectez-vous sur notre site internet rexel.fr - N.C.-nous consulter.

✔ Produit stocké

KEVA LED - COUVERCLES



12

Référence	Désignation	largeur (mm)	longueur (mm)	Mult. vente	Unit. fact.	DEEE HT	P.U. HT
12 PLW27121	Couvercle PVC translucide pour Logix 45 long. 1m avec LED system blanc - blanc Artic	45	1000	1	P.	-	124,39 €
12 PLW27122	Couvercle PVC translucide pour Logix 45 long. 2m avec LED system blanc - blanc Artic	45	2000	1	P.	-	188,34 €

KEVA LED - BALLASTS ET LIAISONS



13



14



15



16



17



18



19



20



21

Référence	Désignation	largeur (mm)	hauteur (mm)	longueur (mm)	couleur	Mult. vente	Unit. fact.	DEEE HT	P.U. HT
13 PLW27123	Ballast 10W jusqu'à 2m pour Led System pour goulotte d'installation Logix 45 et Keva	55	30	82		1	P.	-	70,71 €
14 PLW27124	Ballast 35W jusqu'à 6m pour Led System pour goulotte d'installation Logix 45 et Keva	32	22	230		1	P.	-	96,61 €
15 PLW27125	Ballast 60W jusqu'à 10m pour Led System pour goulotte d'installation Logix 45 et Keva	32	22	230		1	P.	-	116,09 €
16 PLW27128	Plaque encastrée pour ballast Keva Led System 10W				blanc pur	1	P.	-	10,80 €
17 PLW27129	Plaque encastrée pour ballast Keva Led System 35W				blanc pur	1	P.	-	9,10 €
18 PLW27126	Support saillie pour ballast Keva Led System 10W				blanc pur	1	P.	-	13,00 €
19 PLW27127	Support saillie pour ballast Keva Led System 35W				blanc pur	1	P.	-	15,30 €
20 PLW27130	Liaison 30cm pour Led System pour goulotte d'installation Logix 45 et Keva avec protection/CF					1	P.	-	10,67 €
PLW27133 \$0717 \$P	LIAISON 1 M					N.C	N.C	-	N.C
PLW27134	Liaison pour Keva Led System 2m					1	P.	-	14,53 €
21 PLW27131	Liaison 3m pour Led System pour goulotte d'installation Logix 45 et Keva avec protection/CF					1	P.	-	21,42 €

KEVA LED - BANDEAUX LED



22



23

Référence	Désignation	largeur (mm)	longueur (mm)	Mult. vente	Unit. fact.	DEEE HT	P.U. HT
22 PLW27136	Bandeau Led Kalank 3000K avec luminaire de veille - à encastrer 262x87mm - finition Alucim RAL9006	87	2625	1	P.	-	379,26 €
23 PLW27137	Bandeau Led Kalank 4000K avec luminaire d'éclairage - finition Alucim RAL9006	87	355	1	P.	-	439,08 €

Caractéristiques techniques, Conditionnement, Multiple de vente, Unité de facturation, visuels, Euroclasse, DEEE HT, PU HT en Euros et hors DEEE et Eco-mobilier; donnés à titre indicatif et susceptibles de modifications sans préavis, ils ne nous engagent qu'après confirmation expresse. Les prix unitaires indiqués sont ceux des réseaux COAXEL, REXEL et SCT, ils ne s'appliquent pas pour le réseau ESPACE ELEC. Pour plus d'informations, consultez votre agence habituelle ou connectez-vous sur notre site internet rexel.fr - N.C-nous consulter.

✔ Produit stocké

MOULURES ET PLINTHES

MOULURES ET ACCESSOIRES

TEHALIT.ATEHA



Le système de moulures Hager concilie esthétique, qualité et facilité de pose.
Les pièces d'angle à ouverture variable s'adaptent à toutes les configurations de pièces.
Les cloisons guide-clous facilitent la fixation des profilés.
D'astucieuses agrafes intégrées dans les moulures retiennent les fils au moment de poser les couvercles.

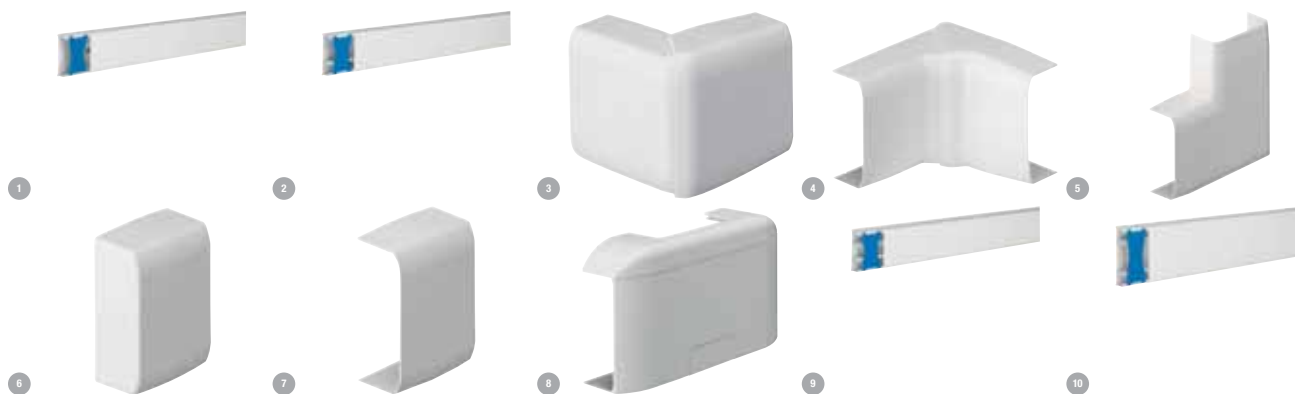

TEHALIT.ATEHA - ATA 12X20



Référence	Désignation	largeur (mm)	hauteur (mm)	longueur (mm)	nombre de cloisons fixes	couleur	Mult. vente	Unit. fact.	DEEE HT	P.U. HT
✓ 1 HAGATA122009010	Moulure ATA 12x20 BP L=2,10m	24	13	2100		blanc pur	2	M.	-	2,63 €
✓ 2 HAGATA122019010	Moulure ATA 12x20 BP L=2,10m 1cloison	24	13	2100	1	blanc pur	2	M.	-	2,80 €
✓ 3 HAGATA122039010	Angle Extérieur variable Blanc Paloma	24	13			blanc pur	1	P.	-	2,25 €
✓ 4 HAGATA122049010	Angle Intérieur variable Blanc Paloma	24	13			blanc pur	1	P.	-	2,25 €
✓ 5 HAGATA122059010	Angle Plat Blanc Paloma	24	13			blanc pur	1	P.	-	2,01 €
✓ 6 HAGATA122069010	Embout Blanc Paloma	24	13			blanc pur	1	P.	-	1,11 €
7 HAGATA122079010	Joint de fond et couvercle Blanc Paloma		12			blanc pur	1	P.	-	1,92 €
✓ 8 HAGATA122089010	Té, Dérivation, 3D Blanc Paloma	24	13			blanc pur	1	P.	-	5,07 €

TEHALIT.ATEHA - ATA 12X30



Référence	Désignation	largeur (mm)	hauteur (mm)	longueur (mm)	nombre de cloisons fixes	couleur	Mult. vente	Unit. fact.	DEEE HT	P.U. HT
✓ 1 HAGATA123009010	Moulure ATA 12x30 BP L=2,10m	32	13	2100		blanc pur	2	M.	-	3,66 €
✓ 2 HAGATA123019010	Moulure ATA 12x30 BP L=2,10m 1 cloison	32	13	2100	1	blanc pur	2	M.	-	4,04 €
✓ 3 HAGATA123039010	Angle Extérieur variable Blanc Paloma	32	13			blanc pur	1	P.	-	2,17 €
✓ 4 HAGATA123049010	Angle Intérieur variable Blanc Paloma	32	13			blanc pur	1	P.	-	2,17 €
✓ 5 HAGATA123059010	Angle Plat Blanc Paloma	32	13			blanc pur	1	P.	-	1,92 €
✓ 6 HAGATA123069010	Embout Blanc Paloma	32	13			blanc pur	1	P.	-	1,11 €
✓ 7 HAGATA123079010	Joint de fond et couvercle Blanc Paloma		12			blanc pur	1	P.	-	2,23 €
✓ 8 HAGATA123089010	Té, Dérivation, 3D Blanc Paloma	32	13			blanc pur	1	P.	-	6,82 €

TEHALIT.ATEHA - ATA 16X30



Référence	Désignation	largeur (mm)	hauteur (mm)	longueur (mm)	nombre de cloisons fixes	couleur	Mult. vente	Unit. fact.	DEEE HT	P.U. HT
✓ 1 HAGATA163009010	Moulure ATA 16x30 Blanc Paloma L=2,10m	32	16	2100		blanc pur	2	M.	-	6,68 €
✓ 2 HAGATA163019010	Moulure ATA 16x30 BP L=2,10m 1cloison	32	16	2100	1	blanc pur	2	M.	-	6,98 €
✓ 3 HAGATA163039010	Angle Extérieur variable Blanc Paloma	32	16			blanc pur	1	P.	-	4,67 €
✓ 4 HAGATA163049010	Angle Intérieur variable Blanc Paloma	32	16			blanc pur	1	P.	-	4,67 €
✓ 5 HAGATA163059010	Angle Plat Blanc Paloma	32	16			blanc pur	1	P.	-	4,23 €
✓ 6 HAGATA163069010	Embout Blanc Paloma	32	16			blanc pur	1	P.	-	1,98 €
✓ 7 HAGATA163079010	Joint de fond et couvercle Blanc Paloma		16			blanc pur	1	P.	-	3,13 €
✓ 8 HAGATA163089010	Té, Dérivation, 3D Blanc Paloma	32	16			blanc pur	1	P.	-	6,10 €

Caractéristiques techniques, Conditionnement, Multiple de vente, Unité de facturation, visuels, Euroclasse, DEEE HT, PU HT en Euros et hors DEEE et Eco-mobilier; donnés à titre indicatif et susceptibles de modifications sans préavis, ils ne nous engagent qu'après confirmation expresse. Les prix unitaires indiqués sont ceux des réseaux COAXEL, REXEL et SCT, ils ne s'appliquent pas pour le réseau ESPACE ELEC. Pour plus d'informations, consultez votre agence habituelle ou connectez-vous sur notre site internet rexel.fr - N.C-nous consulter.



TEHALIT.ATEHA - ATA 20X50

:hager

Référence	Désignation	largeur (mm)	hauteur (mm)	longueur (mm)	nombre de cloisons fixes	couleur	Mult. vente	Unit. fact.	DEEE HT	P.U. HT
✓ 1 HAGATA20S009010	Moulure ATA 20x50 Blanc Paloma	52	20	2000		blanc pur	2	M.	-	11,68 €
✓ 2 HAGATA20S019010	Moulure ATA 20x50 1 cloison Blanc Paloma	52	20	2000	1	blanc pur	2	M.	-	12,83 €
✓ 9 HAGATA20S029010	Moulure ATA 20x50 2cloisons Blanc Paloma	52	20	2000	2	blanc pur	2	M.	-	14,39 €
✓ 3 HAGATA20S039010	Angle Extérieur variable Blanc Paloma	52	20			blanc pur	1	P.	-	6,85 €
✓ 4 HAGATA20S049010	Angle Intérieur variable Blanc Paloma	52	20			blanc pur	1	P.	-	6,84 €
✓ 5 HAGATA20S059010	Angle Plat Blanc Paloma	52	20			blanc pur	1	P.	-	6,16 €
✓ 6 HAGATA20S069010	Embout Blanc Paloma	52	20			blanc pur	1	P.	-	2,78 €
✓ 7 HAGATA20S079010	Joint de fond et couvercle Blanc Paloma		20			blanc pur	1	P.	-	3,03 €
✓ 8 HAGATA20S089010	Té, Dérivation, 3D Blanc Paloma	52	20			blanc pur	1	P.	-	7,53 €

TEHALIT.ATEHA - ATA 20X75

:hager

Référence	Désignation	largeur (mm)	hauteur (mm)	longueur (mm)	nombre de cloisons fixes	couleur	Mult. vente	Unit. fact.	DEEE HT	P.U. HT
✓ 10 HAGATA207S29010	Moulure ATA 20x75 2cloisons Blanc Paloma	74	20	2000	2	blanc pur	2	M.	-	18,39 €
✓ 3 HAGATA207S39010	Angle Extérieur variable Blanc Paloma	74	20			blanc pur	1	P.	-	13,16 €
✓ 4 HAGATA207S49010	Angle Intérieur variable Blanc Paloma	74	20			blanc pur	1	P.	-	13,15 €
✓ 5 HAGATA207S59010	Angle Plat Blanc Paloma	74	20			blanc pur	1	P.	-	11,86 €
✓ 6 HAGATA207S69010	Embout Blanc Paloma	74	20			blanc pur	1	P.	-	4,48 €
7 HAGATA207S79010	Joint de fond et couvercle Blanc Paloma		20			blanc pur	1	P.	-	3,29 €
8 HAGATA207S89010	Té, Dérivation, 3D Blanc Paloma	74	20			blanc pur	1	P.	-	12,23 €

TEHALIT.ATEHA - SUPPORTS 1 OU 2 POSTES POUR APPAREILLAGE ATÉHA

:hager



Référence	Désignation	couleur	Mult. vente	Unit. fact.	DEEE HT	P.U. HT
✓ 11 HAGATA12391	Support appareillage saillie ateha pour ATA12x20/30 blanc polaire	blanc	1	P.	-	4,34 €
✓ 12 HAGATA12392	ateha support double pour ATA12x20/30 blanc paloma	blanc	1	P.	-	8,93 €
✓ 11 HAGATA12591	Support appareillage saillie ateha pour ATA12x50 blanc polaire	blanc	1	P.	-	10,27 €
✓ 12 HAGATA12592	Support double appareillage saillie ateha pour ATA12x50 blanc polaire	blanc	1	P.	-	17,94 €
✓ 11 HAGATA16391	Support appareillage saillie ateha pour ATA16x30 blanc polaire	blanc	1	P.	-	6,72 €
✓ 12 HAGATA16392	Support double appareillage saillie ateha pour ATA16x30 blanc polaire	blanc	1	P.	-	13,43 €
✓ 11 HAGATA20591	Support appareillage saillie ateha pour ATA20x50 blanc polaire	blanc	1	P.	-	9,02 €
✓ 12 HAGATA20592	Support double appareillage saillie ateha pour ATA20x50 blanc polaire	blanc	1	P.	-	17,94 €

TEHALIT.ATEHA - CADRES 1 OU 2 POSTES POUR APPAREILLAGE SAILLIE LEGRAND

:hager



Référence	Désignation	hauteur (mm)	longueur (mm)	couleur	Mult. vente	Unit. fact.	DEEE HT	P.U. HT
✓ 13 HAGATA122199010	Support app.saillie Legrand,ATA 12x20 BP	12	2100	blanc pur	1	P.	-	4,93 €
✓ 14 HAGATA123199010	Supp. app.saillie Legrand,ATA12/16x30 BP			blanc pur	1	P.	-	5,01 €
✓ 15 HAGATA125199010	Supp. app.saillie Legrand,ATA12/20x50 BP			blanc pur	1	P.	-	9,55 €
✓ HAGATA122499010	Support double appareillage saillie Legrand pour ATA12x20, blanc paloma			blanc pur	1	P.	-	10,06 €
✓ 16 HAGATA123499010	Support double appareillage saillie Legrand pour ATA12/16x30, blanc paloma			blanc pur	1	P.	-	10,26 €
✓ HAGATA125499010	Support double appareillage saillie Legrand pour ATA12/20x50, blanc paloma			blanc pur	1	P.	-	19,47 €

Caractéristiques techniques, Conditionnement, Multiple de vente, Unité de facturation, visuels, Euroclasse, DEEE HT, PU HT en Euros et hors DEEE et Eco-mobilier; donnés à titre indicatif et susceptibles de modifications sans préavis, ils ne nous engagent qu'après confirmation expresse. Les prix unitaires indiqués sont ceux des réseaux COAXEL, REXEL et SCT, ils ne s'appliquent pas pour le réseau ESPACE ELEC. Pour plus d'informations, consultez votre agence habituelle ou connectez-vous sur notre site internet rexel.fr - N.C-nous consulter.

✓ Produit stocké

MOULURES ET PLINTHES

MOULURES ET ACCESSOIRES

TEHALIT.ATEHA - CADRES 1 POSTE POUR APPAREILLAGE ALRÉA SCHNEIDER



Référence	Désignation	couleur	Mult. vente	Unit. fact.	DEEE HT	P.U. HT
✓ 17 HAGATA122399010	Support Alréa pour ATA 12x20 bp	blanc	1	P.	-	5,78 €
✓ 17 HAGATA123399010	Support Alréa pour ATA 12 / 16x30 bp	blanc	1	P.	-	6,04 €
✓ 18 HAGATA125399010	Support Alréa pour ATA 12/20x50 bp	blanc	1	P.	-	11,19 €

TEHALIT.ATEHA - ACCESSOIRES



Référence	Désignation	couleur	Mult. vente	Unit. fact.	DEEE HT	P.U. HT
✓ 19 HAGATA630699010	Point de centre DCL	blanc pur	1	P.	-	28,25 €
✓ 20 HAGATA707599010	Boîte de dérivation 75x75 Blanc Paloma	blanc pur	1	P.	-	8,48 €

OPTILINE MINI



OPTILINE MINI - 12X20 BLANC POLAIRE



Référence	Désignation	largeur (mm)	hauteur (mm)	longueur (mm)	nombre de compartiments	couleur	Mult. vente	Unit. fact.	DEEE HT	P.U. HT
✓ 1 SCHISM14120P	OptiLine Mini mouleure PVC 12x20 1 compartiment, blanc polaire, 2,1m	20	12	2100	1	blanc pur	2	M.	-	2,39 €
✓ 2 SCHISM14109P	OptiLine Mini angle plat à 90DEG 12x20 Blanc Polaire	40	12			blanc pur	1	P.	-	1,95 €
✓ 3 SCHISM14104P	OptiLine Mini embout de finition 12x20 Blanc Polaire	15	22			blanc pur	1	P.	-	1,12 €
✓ 4 SCHISM14180P	OptiLine Mini cadre/adaptateur pour Alréa 12x20			62		blanc pur	1	P.	-	5,00 €
✓ 5 SCHISM14111P	OptiLine Mini - angle intérieur ajustable - 12x20	41	25			blanc pur	1	P.	-	2,22 €
✓ 6 SCHISM14112P	OptiLine Mini - angle extérieur ajustable - 12x20	36	24			blanc pur	1	P.	-	2,22 €

Caractéristiques techniques, Conditionnement, Multiple de vente, Unité de facturation, visuels, Euroclasse, DEEE HT, PU HT en Euros et hors DEEE et Eco-mobilier; donnés à titre indicatif et susceptibles de modifications sans préavis, ils ne nous engageant qu'après confirmation expresse. Les prix unitaires indiqués sont ceux des réseaux COAXEL, REXEL et SCT, ils ne s'appliquent pas pour le réseau ESPACE ELEC. Pour plus d'informations, consultez votre agence habituelle ou connectez-vous sur notre site internet rexel.fr - N.C-nous consulter.

✓ Produit stocké

OPTILINE MINI - 12X30 BLANC POLAIRE

Référence	Désignation	largeur (mm)	hauteur (mm)	longueur (mm)	nombre de compartiments	nombre de cloisons fixes	couleur	Mult. vente	Unit. fact.	DEEE HT	P.U. HT
✓ 7 SCHISM14231P	OptiLine Mini mouleure PVC 12x30 1 compartiment blanc polaire avec membranes 2,1m	30	12	2100	1	1	blanc pur	2	M.	-	3,61 €
✓ 8 SCHISM14220P	OptiLine Mini mouleure PVC 12x30 2 compartiments, blanc polaire, 2,1m	30	12	2100	2	1	blanc pur	2	M.	-	3,74 €
✓ 2 SCHISM14209P	OptiLine Mini angle plat à 90DEG 12x30 Blanc Polaire	50	12				blanc pur	1	P.	-	1,95 €
9 SCHISM14206P	OptiLine Mini té de dérivation 12x30 Blanc Polaire	30	12				blanc pur	1	P.	-	5,54 €
✓ 3 SCHISM14204P	OptiLine Mini embout de finition 12x30 Blanc Polaire	15	32				blanc pur	1	P.	-	1,11 €
✓ 4 SCHISM14280P	OptiLine Mini cadre/adaptateur pour Alréa 12x30			62			blanc pur	1	P.	-	5,26 €
✓ 5 SCHISM14211P	OptiLine Mini - angle intérieur ajustable - 12x30	41	34				blanc pur	1	P.	-	2,23 €
✓ 6 SCHISM14212P	OptiLine Mini - angle extérieur ajustable - 12x30	36	35				blanc pur	1	P.	-	2,23 €

OPTILINE MINI - 15X35 BLANC POLAIRE

Référence	Désignation	largeur (mm)	hauteur (mm)	longueur (mm)	nombre de compartiments	nombre de cloisons fixes	couleur	Mult. vente	Unit. fact.	DEEE HT	P.U. HT
✓ 10 SCHISM14731P	OptiLine Mini mouleure PVC 15x35 1 compartiment blanc polaire avec membranes 2,1m	35	15	2100	1		blanc pur	2	M.	-	6,26 €
✓ 11 SCHISM14720P	OptiLine Mini mouleure PVC 15x35 2 compartiments, blanc polaire 2,1m	35	15	2100	2	1	blanc pur	2	M.	-	6,51 €
✓ 2 SCHISM14709P	OptiLine Mini angle plat à 90DEG 15x35 Blanc Polaire	35	15				blanc pur	1	P.	-	4,11 €
✓ 3 SCHISM14704P	OptiLine Mini embout de finition 15x35 Blanc Polaire	15	37				blanc pur	1	P.	-	1,90 €
✓ 4 SCHISM14780P	OptiLine Mini cadre/adaptateur pour Alréa 15x35			62			blanc pur	1	P.	-	7,12 €
✓ 5 SCHISM14711P	OptiLine Mini - angle intérieur ajustable - 15x35	47	39				blanc pur	1	P.	-	4,47 €
✓ 6 SCHISM14712P	OptiLine Mini - angle extérieur ajustable - 15x35	40	39				blanc pur	10	P.	-	4,47 €

OPTILINE MINI - 18X35 BLANC POLAIRE

Référence	Désignation	largeur (mm)	hauteur (mm)	longueur (mm)	nombre de compartiments	nombre de cloisons fixes	couleur	Mult. vente	Unit. fact.	DEEE HT	P.U. HT
✓ 12 SCHISM14420P	OptiLine Mini mouleure PVC 18x35 2 compartiments, blanc polaire, 2,1m	35	18	2100	2	1	blanc pur	2	M.	-	7,48 €
3 SCHISM14404P	OptiLine Mini embout de finition 18x35 Blanc Polaire	15	37				blanc pur	1	P.	-	2,06 €
2 SCHISM14409P	OptiLine Mini angle plat à 90DEG 18x35 Blanc Polaire	55	18				blanc pur	1	P.	-	4,41 €
4 SCHISM14480P	OptiLine Mini cadre/adaptateur pour Alréa 18x35			62			blanc pur	1	P.	-	7,83 €
5 SCHISM14411P	OptiLine Mini - angle intérieur ajustable - 18x35	53	39				blanc pur	1	P.	-	4,79 €

OPTILINE MINI - 18X45 BLANC POLAIRE

Référence	Désignation	largeur (mm)	hauteur (mm)	longueur (mm)	nombre de compartiments	nombre de cloisons fixes	couleur	Mult. vente	Unit. fact.	DEEE HT	P.U. HT
✓ 13 SCHISM14531P	OptiLine Mini mouleure PVC 18x45 1 compartiment blanc polaire avec membranes 2,1m	45	18	2100	1	1	blanc pur	2	M.	-	10,00 €
✓ 14 SCHISM14520P	OptiLine Mini mouleure PVC 18x45 2 compartiments, blanc polaire 2,1m	45	18	2100	2	1	blanc pur	2	M.	-	9,99 €
✓ 2 SCHISM14509P	OptiLine Mini angle plat à 90DEG 18x45 Blanc Polaire	65	18				blanc pur	1	P.	-	6,10 €
✓ 3 SCHISM14504P	OptiLine Mini embout de finition 18x45 Blanc Polaire	15	47				blanc pur	1	P.	-	2,84 €
4 SCHISM14580P	OptiLine Mini cadre/adaptateur pour Alréa 18x45			62			blanc pur	1	P.	-	10,81 €
✓ 5 SCHISM14511P	OptiLine Mini - angle intérieur ajustable - 18x45	53	50				blanc pur	1	P.	-	5,76 €
✓ 6 SCHISM14512P	OptiLine Mini - angle extérieur ajustable - 18x45	42	49				blanc pur	1	P.	-	5,76 €

Caractéristiques techniques, Conditionnement, Multiple de vente, Unité de facturation, visuels, Euroclasse, DEEE HT, PU HT en Euros et hors DEEE et Eco-mobilier; donnés à titre indicatif et susceptibles de modifications sans préavis, ils ne nous engagent qu'après confirmation expresse. Les prix unitaires indiqués sont ceux des réseaux COAXEL, REXEL et SCT, ils ne s'appliquent pas pour le réseau ESPACE ELEC. Pour plus d'informations, consultez votre agence habituelle ou connectez-vous sur notre site internet rexel.fr - N.C-nous consulter.

✓ Produit stocké

MOULURES ET PLINTHES

PLINTHES ET ACCESSOIRES

DLPLUS



DLPLUS - 80X20



Référence	Désignation	largeur (mm)	hauteur (mm)	profondeur (mm)	longueur (mm)	nombre de compartiments	nombre de cloisons fixes	nombre de cloisons enfichables	couleur	Mult. vente	Unit. fact.	DEEE HT	P.U. HT
✓ 1 LEGO30069	PLINTHE 80X20 BLANC	80	20	20	2000	2	1	2	blanc pur	2	M.	-	22,33 €
✓ 2 LEGO33745	DLPLUS ANGLE INT. 80 X 20 BLANC	80	20						blanc pur	1	P.	-	14,53 €
✓ 3 LEGO33746	DLPLUS ANGLE EXT. 80 X 20 BLANC	80	20						blanc pur	1	P.	-	15,17 €
✓ 4 LEGO33668	JOINT COUVERCLE 80/120X20 BLANC								blanc pur	1	P.	-	8,29 €
✓ 5 LEGO33744	DLPLUS EMBOUT 80 X 20 BLANC	80	20						blanc pur	1	P.	-	8,51 €

DLPLUS - 120X20



Référence	Désignation	largeur (mm)	hauteur (mm)	profondeur (mm)	longueur (mm)	nombre de compartiments	nombre de cloisons fixes	nombre de cloisons enfichables	couleur	Mult. vente	Unit. fact.	DEEE HT	P.U. HT
✓ 6 LEGO30089	PLINTHE 120X20 BLANC	120	20	20	2000	2	1	2	blanc pur	2	M.	-	36,14 €
✓ 2 LEGO33665	ANGLE INTER 120X20 BLANC	120	20						blanc pur	1	P.	-	21,82 €
✓ 3 LEGO33666	ANGLE EXT.80/120X20 BLANC	120	20						blanc pur	1	P.	-	22,95 €
✓ 4 LEGO33668	JOINT COUVERCLE 80/120X20 BLANC								blanc pur	1	P.	-	8,29 €
✓ 5 LEGO33774	DLPLUS EMBOUT 120 X 20 BLANC	120	20						blanc pur	1	P.	-	9,77 €

KEVA



KEVA - 80X20



Référence	Désignation	largeur (mm)	hauteur (mm)	longueur (mm)	nombre de compartiments	nombre de cloisons fixes	couleur	Mult. vente	Unit. fact.	DEEE HT	P.U. HT
✓ 1 PLW11740	Plinthe Keva 3 compartiments 80x20mm et long. 2m - livrée avec couvercle - blanc Artic	80	20	2000	3	2	blanc pur	2	M.	-	19,79 €
✓ 2 PLW11742	Angle intérieur pour plinthe Keva 80x20mm - blanc Artic	80	20				blanc pur	1	P.	-	13,79 €
✓ 3 PLW11743	Angle extérieur pour plinthe Keva 80x20mm - blanc Artic	80	20				blanc pur	1	P.	-	13,84 €
✓ 4 PLW11745	Embout droit ou gauche pour plinthe Keva 80x20mm - blanc Artic	80	20				blanc pur	1	P.	-	8,20 €
✓ 5 PLW11746	Joint de couvercle recouvrant pour plinthe Keva 80x20mm - blanc Artic						blanc pur	1	P.	-	4,70 €

KEVA - 125X20



Référence	Désignation	largeur (mm)	hauteur (mm)	longueur (mm)	nombre de compartiments	nombre de cloisons fixes	nombre de cloisons enfichables	couleur	Mult. vente	Unit. fact.	DEEE HT	P.U. HT
✓ 6 PLW11780	Plinthe Keva 2 compartiments 125x20mm et long. 2m - livrée avec couvercle - blanc Artic	125	20	2000	2	1	1	blanc pur	2	M.	-	26,23 €
✓ 2 PLW11087	Angle intérieur pour plinthe Keva 125x20mm - blanc Artic	125	20					blanc pur	1	P.	-	17,29 €
✓ 3 PLW11088	Angle extérieur pour plinthe Keva 125x20mm - blanc Artic	125	20					blanc pur	1	P.	-	17,29 €
✓ 4 PLW11089	Embout droit ou gauche pour plinthe Keva 125x20mm - blanc Artic	125	20					blanc pur	1	P.	-	9,25 €
✓ 5 PLW11086	Joint de couvercle recouvrant pour plinthe Keva 125x20mm - blanc Artic							blanc pur	1	P.	-	6,24 €
✓ PLW11781	Plinthe Keva 2 compartiments 125x20mm et long. 2m - blanc Artic	125	20	2000		1	1	blanc pur	2	M.	-	27,44 €

Caractéristiques techniques, Conditionnement, Multiple de vente, Unité de facturation, visuels, Euroclasse, DEEE HT, PU HT en Euros et hors DEEE et Eco-mobilier; donnés à titre indicatif et susceptibles de modifications sans préavis, ils ne nous engagent qu'après confirmation expresse. Les prix unitaires indiqués sont ceux des réseaux COAXEL, REXEL et SCT, ils ne s'appliquent pas pour le réseau ESPACE ELEC. ✓ Produit stocké

Pour plus d'informations, consultez votre agence habituelle ou connectez-vous sur notre site internet rexel.fr - N.C-nous consulter.

KEVA - CADRES ADAPTATEURS POUR APPAREILLAGE SAILLIE LEGRAND

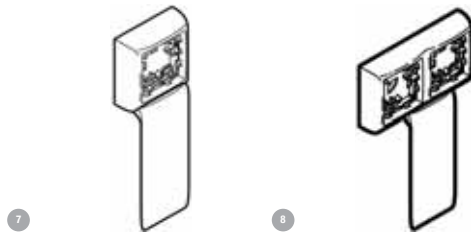

Référence	Désignation	largeur (mm)	hauteur (mm)	couleur	Mult. vente	Unit. fact.	DEEE HT	P.U. HT
✓ 7 PLW11851	Cadre simple Appareillage Saillie de Legrand ASL pour plinthe Keva 80x20mm - blanc Artic	50	20	blanc pur	1	P.	-	16,72 €
✓ 8 PLW11852	Cadre double Appareillage Saillie de Legrand ASL pour plinthe Keva 80x20mm - blanc Artic			blanc pur	1	P.	-	23,62 €
✓ 7 PLW11861	Cadre simple Appareillage Saillie de Legrand ASL pour plinthe Keva 125x20mm - blanc Artic			blanc pur	1	P.	-	17,67 €
8 PLW11862	Cadre double Appareillage Saillie de Legrand ASL pour plinthe Keva 125x20mm - blanc Artic			blanc pur	1	P.	-	24,81 €

KEVA



Référence	Désignation	largeur (mm)	hauteur (mm)	longueur (mm)	nombre de cloisons fixes	couleur	Mult. vente	Unit. fact.	DEEE HT	P.U. HT
9 PLW11716	Fond de plinthe Keva 1 compartiment 82x12,5mm et long. 2,10m - blanc Artic	82	12,5	2000	2	blanc pur	2	M.	-	15,08 €
10 PLW11717	Couvercle pour plinthe Keva 82x12,5mm et long. 2,10m - blanc Artic	82		2000		blanc pur	2	M.	-	6,55 €

KEVA LED

La solution LED intégrée aux systèmes de canalisations électriques PLANET-WATTOHM.

Multifonctions, la nouvelle offre LED SYSTEM de PLANET-WATTOHM permet à la fois de réaliser l'acheminement des courants forts et des courants faibles au plus près des utilisateurs, et de guider en lumière et en sécurité les personnes dans les espaces de circulation.

Une offre simple : Des modules LED pré-installés sur les moulures et les plinthes, ainsi que dans les couvercles 45 mm à intégrer sur les goulottes et les colonnes.

Une offre économique : Des modules LED qui s'installent en saillie sans modification lourde de l'existant.

Une offre évolutive : Des modules LED qui peuvent venir s'intégrer dans une installation saillie existante et la faire évoluer au gré de ses besoins.

KEVA LED - ACCESSOIRES DE CHEMINEMENT



Référence	Désignation	largeur (mm)	hauteur (mm)	couleur	Mult. vente	Unit. fact.	DEEE HT	P.U. HT
1 PLW11701	Angle extérieur pour moulure Keva Led System 80x12,5mm - blanc Artic	80	12,5	blanc pur	1	P.	-	12,72 €
2 PLW11702	Angle intérieur pour moulure Keva Led System 80x12,5mm - blanc Artic	80	12,5	blanc pur	1	P.	-	12,78 €
3 PLW11703	Sabot droit pour moulure Keva Led System 80x12,5mm - blanc Artic	80	12,5	blanc pur	1	P.	-	20,54 €
4 PLW11704	Sabot gauche pour moulure Keva Led System 80x12,5mm - blanc Artic	80	12,5	blanc pur	1	P.	-	20,54 €
5 PLW11706	Joint de couvercle pour moulure Keva Led System 80x12,5mm - blanc Artic			blanc pur	1	P.	-	7,24 €
6 PLW11707	Dérivation pour moulure Keva Led System 80x12,5mm vers moulure 40x12,5mm - blanc Artic	40	12,5	blanc pur	1	P.	-	17,16 €
7 PLW11705	Embout pour moulure Keva Led System 80x12,5mm - blanc Artic	80	12,5	blanc pur	1	P.	-	7,99 €

Caractéristiques techniques, Conditionnement, Multiple de vente, Unité de facturation, visuels, Euroclasse, DEEE HT, PU HT en Euros et hors DEEE et Eco-mobilier; donnés à titre indicatif et susceptibles de modifications sans préavis, ils ne nous engagent qu'après confirmation expresse. Les prix unitaires indiqués sont ceux des réseaux COAXEL, REXEL et SCT, ils ne s'appliquent pas pour le réseau ESPACE ELEC. Pour plus d'informations, consultez votre agence habituelle ou connectez-vous sur notre site internet rexel.fr - N.C-nous consulter.

✓ Produit stocké

MOULURES ET PLINTHES

PLINTHES ET ACCESSOIRES

KEVA LED - ACCESSOIRES LED SYSTEM



Référence	Désignation	largeur (mm)	longueur (mm)	Mult. vente	Unit. fact.	DEEE HT	P.U. HT
8 PLW11710	Couvercle Keva Led System pour moulure 80x12,5mm - module Led blanc long. 0,5m - blanc Artic	82	500	1	P.	-	71,77 €
8 PLW11711	Couvercle Keva Led System pour moulure 80x12,5mm - module Led blanc long. 1m - blanc Artic	82	1000	1	P.	-	111,00 €
9 PLW11712	Couvercle Keva Led System pour moulure 80x12,5mm - module Led blanc long. 2m - blanc Artic	82	2000	1	P.	-	186,15 €
10 PLW11713	Couvercle Keva Led System pour moulure 80x12,5mm - module Led bleu long. 0,5m - blanc Artic	82	500	1	P.	-	72,18 €
10 PLW11714	Couvercle Keva Led System pour moulure 80x12,5mm - module Led bleu long. 1m - blanc Artic	82	1000	1	P.	-	111,00 €
10 PLW11715	Couvercle Keva Led System pour moulure 80x12,5mm - module Led bleu long. 2m - blanc Artic	82	2000	1	P.	-	185,41 €

TEHALIT.SL



Plinthes SL: Gamme de plinthes disponibles en 3 hauteurs, au design épuré et discret des profilés blanc paloma, alu, noir, 5 finitions bois et couvercles spécifiques.

TEHALIT.SL - SL 20X80



Référence	Désignation	hauteur (mm)	profondeur (mm)	longueur (mm)	couleur	Mult. vente	Unit. fact.	DEEE HT	P.U. HT
✓ 1 HAGSL200801	Socle pour plinthe SL20080 noir	80	20	2000	noir	2	M.	-	8,70 €
2 HAGSL2008025D1	Couvercle pour plinthe LED SL20080 Alu	80	20	2000	aluminium	1	M.	-	16,61 €
✓ 3 HAGSL2008029011	Couvercle pour plinthe SL20080 graphite noir	80	20	2000	noir	2	M.	-	12,65 €
4 HAGSL200802D1	Couvercle pour plinthe SL20080 alu	80	20	2000	aluminium	2	M.	-	14,28 €
14 HAGSL200802D3	Couvercle pour plinthe SL20080 érable	80	20	2000	autre	2	M.	-	14,28 €

TEHALIT.SL - ACCESSOIRES POUR SL 20 X 80



Référence	Désignation	hauteur (mm)	profondeur (mm)	longueur (mm)	couleur	Mult. vente	Unit. fact.	DEEE HT	P.U. HT
5 HAGSL2008039011	Angle extérieur variable pour plinthe SL20080 graphite noir	80	20		noir	1	P.	-	10,42 €
6 HAGSL200803D1	Angle extérieur variable pour plinthe SL20080 alu	80	20		aluminium	1	P.	-	18,64 €
7 HAGSL200803D3	Angle extérieur variable pour plinthe SL20080 érable	80	20		autre	1	P.	-	18,62 €
8 HAGSL2008049011	Angle intérieur variable pour plinthe SL20080 graphite noir	80	20		noir	1	P.	-	10,42 €
HAGSL200804D1	Angle intérieur variable pour plinthe SL20080 alu	80	20		aluminium	1	P.	-	18,64 €
HAGSL200804D3	Angle intérieur variable pour plinthe SL20080 érable	80	20		autre	1	P.	-	18,62 €
9 HAGSL2008069011	Embout pour plinthe SL20080 graphite noir	80	20		noir	1	P.	-	9,38 €
10 HAGSL20080903D1	Support SL20080 nu alu				aluminium	1	P.	-	47,81 €
HAGSL200806D1	Embout pour plinthe SL20080 alu	80	20		aluminium	1	P.	-	16,72 €
HAGSL200806D3	Embout pour plinthe SL20080 érable	80	20		autre	1	P.	-	16,68 €
11 HAGSL200809039011	Support SL20080 nu noir				noir	1	P.	-	27,89 €
12 HAGSL200809609010	Support SL20080 avec 2x 2 P+T (Fr.) bp				blanc pur	1	P.	-	50,08 €
HAGSL200809609011	Support SL20080 avec 2x 2 P+T (Fr.) noir				noir	1	P.	-	46,12 €
13 HAGSL20080960D1	Support SL20080 avec 2x 2 P+T (Fr.) alu				aluminium	1	P.	-	85,81 €
HAGSL20080A9011	Support pièce de recouvrement pour plinthe SL20080 noir	80	20	110	noir	1	P.	-	6,59 €
HAGSL20080AD1	Support pièce de recouvrement pour plinthe SL20080 alu	80	20	110	aluminium	1	P.	-	11,29 €

Caractéristiques techniques, Conditionnement, Multiple de vente, Unité de facturation, visuels, Euroclasse, DEEE HT, PU HT en Euros et hors DEEE et Eco-mobilier; donnés à titre indicatif et susceptibles de modifications sans préavis, ils ne nous engagent qu'après confirmation expresse. Les prix unitaires indiqués sont ceux des réseaux COAXEL, REXEL et SCT, ils ne s'appliquent pas pour le réseau ESPACE ELEC. Pour plus d'informations, consultez votre agence habituelle ou connectez-vous sur notre site internet rexel.fr - N.C-nous consulter.

✓ Produit stocké

GOULOTTES PVC



INTÉGREZ VOS REMISES & PRIX NETS

Moteur de recherche Export de données
 Prix personnalisés Actualisation en ligne

Notre solution en vidéo sur www.esabora-digital-services.com

Ta

ESABORA

GOULOTTES DE DISTRIBUTION

TA-E



Une large gamme de goulottes de distribution non cloisonnables pour toutes vos applications. Très résistante : IK07 et IK08, tenue au fil incandescent à 960°, PVC M1. Longueur standard 2m. Couleur BLANC RAL 9010.
 + DE CHOIX : 20 tailles pour s'adapter à tous vos besoins.
 + FACILE : Angles variables de 70 à 120°. Longueurs filmées. Installation 2 fois plus rapide.



TA-E - TA-E 15X17 NON CLOISONNABLE



Référence	Désignation	largeur (mm)	hauteur (mm)	longueur (mm)	nombre de compartiments	couleur	Mult. vente	Unit. fact.	DEEE HT	P.U. HT
1 IBOB00379	Goulotte Non Cloisonnable 1 Couverture TA-E Blanc	15	17	2000	1	blanc	2	M.	-	5,07 €
2 IBOB00577	Embout Goulotte Distribution TA-E Blanc	15	17			blanc	1	P.	-	0,95 €
3 IBOB00390	Angle Intérieur Goulotte Distribution TA-E Blanc	15	17			blanc	1	P.	-	3,17 €
4 IBOB00403	Angle Extérieur Goulotte Distribution TA-E Blanc	15	17			blanc	1	P.	-	3,15 €
5 IBOB00414	Angle Plat Goulotte Distribution TA-E Blanc	15	17			blanc	1	P.	-	3,36 €

TA-E - TA-E 25X17 NON CLOISONNABLE



Référence	Désignation	largeur (mm)	hauteur (mm)	longueur (mm)	nombre de compartiments	couleur	Mult. vente	Unit. fact.	DEEE HT	P.U. HT
1 IBOB00380	Goulotte Non Cloisonnable 1 Couverture TA-E Blanc	25	17	2000	1	blanc	2	M.	-	6,23 €
2 IBOB00578	Embout Moulure Distribution TA-E Blanc	25	17			blanc	1	P.	-	1,31 €
3 IBOB00391	Angle Intérieur Goulotte Distribution TA-E Blanc	25	17			blanc	1	P.	-	3,59 €
4 IBOB00404	Angle Extérieur Goulotte Distribution TA-E Blanc	25	17			blanc	1	P.	-	3,59 €
5 IBOB00415	Angle Plat Goulotte Distribution TA-E Blanc	25	17			blanc	1	P.	-	3,91 €

TA-E - TA-E 25X30 NON CLOISONNABLE



Référence	Désignation	largeur (mm)	hauteur (mm)	longueur (mm)	nombre de compartiments	couleur	Mult. vente	Unit. fact.	DEEE HT	P.U. HT
1 IBOB00323	Goulotte Non Cloisonnable 1 Couverture TA-E Blanc	25	30	2000	1	blanc	2	M.	-	11,02 €
2 IBOB00867	Embout Goulotte Distribution TA-E Blanc	25	30			blanc	1	P.	-	1,27 €
3 IBOB01721	Angle Intérieur Variable 70/120° Goulotte TA-E Blanc	25	30			blanc	1	P.	-	4,61 €
4 IBOB01705	Angle Extérieur Variable 70/120° Goulotte TA-E Blanc	25	30			blanc	1	P.	-	4,70 €
5 IBOB01737	Angle Plat Goulotte Distribution TA-E Blanc	25	30			blanc	1	P.	-	4,95 €

Caractéristiques techniques, Conditionnement, Multiple de vente, Unité de facturation, visuels, Euroclasse, DEEE HT, PU HT en Euros et hors DEEE et Eco-mobilier; donnés à titre indicatif et susceptibles de modifications sans préavis, ils ne nous engagent qu'après confirmation expresse. Les prix unitaires indiqués sont ceux des réseaux COAXEL, REXEL et SCT, ils ne s'appliquent pas pour le réseau ESPACE ELEC. Pour plus d'informations, consultez votre agence habituelle ou connectez-vous sur notre site internet rexel.fr - N.C-nous consulter.



GOULOTTES PVC

GOULOTTES DE DISTRIBUTION

TA-E - TA-E 40X17 NON CLOISONNABLE



Référence	Désignation	largeur (mm)	hauteur (mm)	longueur (mm)	nombre de compartiments	couleur	Mult. vente	Unit. fact.	DEEE HT	P.U. HT
✓ 1 IBOB00381	Goulotte Non Cloisonnable 1 Couvercle TA-E Blanc	40	17	2000	1	blanc	2	M.	-	7,54 €
✓ 2 IBOB00579	Embout Moulure Distribution TA-E/TA-S Blanc	40	17			blanc	1	P.	-	1,53 €
✓ 3 IBOB00395	Angle Intérieur Goulotte Distribution TA-E/TA-S Blanc	40	17			blanc	1	P.	-	3,92 €
✓ 4 IBOB00406	Angle Extérieur Goulotte Distribution TA-E/TA-S Blanc	40	17			blanc	1	P.	-	3,97 €
✓ 5 IBOB00425	Angle Plat Goulotte Distribution TA-E/TA-S Blanc	40	17			blanc	1	P.	-	4,13 €

TA-E - TA-E 40X25 NON CLOISONNABLE



Référence	Désignation	largeur (mm)	hauteur (mm)	longueur (mm)	nombre de compartiments	couleur	Mult. vente	Unit. fact.	DEEE HT	P.U. HT
✓ 1 IBOB00686	Goulotte Non Cloisonnable 1 Couvercle TA-E Blanc	40	25	2000	1	blanc	2	M.	-	11,87 €
✓ 2 IBOB00695	Embout Goulotte Distribution TA-E Blanc	40	25			blanc	1	P.	-	2,02 €
✓ 3 IBOB00688	Angle Intérieur Goulotte Goulotte TA-E Blanc					blanc	1	P.	-	5,35 €
✓ 4 IBOB00689	Angle Extérieur Goulotte TA-E Blanc					blanc	1	P.	-	5,35 €
✓ 5 IBOB00690	Angle Plat Goulotte Distribution TA-E Blanc	40	25			blanc	1	P.	-	5,64 €

TA-E - TA-E 40X40 NON CLOISONNABLE



Référence	Désignation	largeur (mm)	hauteur (mm)	longueur (mm)	nombre de compartiments	couleur	Mult. vente	Unit. fact.	DEEE HT	P.U. HT
✓ 1 IBOB00324	Goulotte Non Cloisonnable 1 Couvercle TA-E Blanc	40	40	2000	1	blanc	2	M.	-	14,21 €
✓ 2 IBOB00868	Embout Goulotte Distribution TA-E Blanc	40	40			blanc	1	P.	-	2,69 €
✓ 7 IBOB01722	Angle Intérieur Variable 70/120° Goulotte TA-E Blanc	40	40			blanc	1	P.	-	7,33 €
✓ 8 IBOB01706	Angle Extérieur Variable 70/120° Goulotte TA-E Blanc	40	40			blanc	1	P.	-	7,34 €
✓ 5 IBOB01738	Angle Plat Goulotte Distribution TA-E Blanc	40	40			blanc	1	P.	-	7,66 €

TA-E - TA-E 60X40 NON CLOISONNABLE



Référence	Désignation	largeur (mm)	hauteur (mm)	longueur (mm)	nombre de compartiments	couleur	Mult. vente	Unit. fact.	DEEE HT	P.U. HT
✓ 1 IBOB00325	Goulotte Non Cloisonnable 1 Couvercle TA-E Blanc	60	40	2000	1	blanc	2	M.	-	17,38 €
✓ 2 IBOB00869	Embout Goulotte Distribution TA-E/S/G Blanc	60	40			blanc	1	P.	-	3,26 €
✓ 7 IBOB01723	Angle Intérieur Variable 70/120° Goulotte TA-E/S/G Blanc	60	40			blanc	1	P.	-	26,41 €
✓ 8 IBOB01707	Angle Extérieur Variable 70/120° Goulotte TA-E/S/G Blanc	60	40			blanc	1	P.	-	26,44 €
✓ 5 IBOB01739	Angle Plat Goulotte Distribution TA-E/S/G Blanc	60	40			blanc	1	P.	-	28,32 €

TA-E - TA-E 60X60 NON CLOISONNABLE



Référence	Désignation	largeur (mm)	hauteur (mm)	longueur (mm)	nombre de compartiments	couleur	Mult. vente	Unit. fact.	DEEE HT	P.U. HT
✓ 1 IBOB00319	Goulotte Non Cloisonnable 1 Couvercle TA-E Blanc	60	60	2000	1	blanc	2	M.	-	26,49 €
✓ 2 IBOB00870	Embout Goulotte Distribution TA-E/TA-G Blanc	60	60			blanc	1	P.	-	3,56 €
✓ 7 IBOB01727	Angle Intérieur Variable 70/120° Goulotte TA-E/G Blanc	60	60			blanc	1	P.	-	28,29 €
✓ 8 IBOB01711	Angle Extérieur Variable 70/120° Goulotte TA-E/G Blanc	60	60			blanc	1	P.	-	28,29 €
✓ 5 IBOB01743	Angle Plat Goulotte Distribution TA-E/TA-G Blanc	60	60			blanc	1	P.	-	30,28 €

TA-E - TA-E 80X40 NON CLOISONNABLE



Référence	Désignation	largeur (mm)	hauteur (mm)	longueur (mm)	nombre de compartiments	couleur	Mult. vente	Unit. fact.	DEEE HT	P.U. HT
✓ 1 IBOB00320	Goulotte Non Cloisonnable 1 Couvercle TA-E Blanc	80	40	2000	1	blanc	2	M.	-	23,72 €
✓ 2 IBOB00871	Embout Goulotte Distribution TA-E/TA-G Blanc	80	40			blanc	1	P.	-	5,60 €
✓ 7 IBOB01724	Angle Intérieur Variable 70/120° Goulotte TA-E/G Blanc	80	40			blanc	1	P.	-	29,64 €
✓ 8 IBOB01708	Angle Extérieur Variable 70/120° Goulotte TA-E/G Blanc	80	40			blanc	1	P.	-	29,91 €
✓ 5 IBOB01740	Angle Plat Goulotte Distribution TA-E/TA-G Blanc	80	40			blanc	1	P.	-	33,38 €

TA-E - TA-E 80X60 NON CLOISONNABLE



Référence	Désignation	largeur (mm)	hauteur (mm)	longueur (mm)	nombre de compartiments	couleur	Mult. vente	Unit. fact.	DEEE HT	P.U. HT
✓ 1 IBOB00326	Goulotte Non Cloisonnable 1 Couvercle TA-E Blanc	80	60	2000	1	blanc	2	M.	-	28,31 €
✓ 2 IBOB00872	Embout Goulotte Distribution TA-E/TA-G Blanc	80	60			blanc	1	P.	-	8,06 €
✓ 7 IBOB01728	Angle Intérieur Variable 70/120° Goulotte TA-E/G Blanc	80	60			blanc	1	P.	-	29,84 €
✓ 8 IBOB01712	Angle Extérieur Variable 70/120° Goulotte TA-E/G Blanc	80	60			blanc	1	P.	-	30,07 €
✓ 5 IBOB01744	Angle Plat Goulotte Distribution TA-E/TA-G Blanc	80	60			blanc	1	P.	-	34,37 €

Caractéristiques techniques, Conditionnement, Multiple de vente, Unité de facturation, visuels, Euroclasse, DEEE HT, PU HT en Euros et hors DEEE et Eco-mobilier; donnés à titre indicatif et susceptibles de modifications sans préavis, ils ne nous engageant qu'après confirmation expresse. Les prix unitaires indiqués sont ceux des réseaux COAXEL, REXEL et SCT, ils ne s'appliquent pas pour le réseau ESPACE ELEC.

Pour plus d'informations, consultez votre agence habituelle ou connectez-vous sur notre site internet rexel.fr - N.C-nous consulter.

✓ Produit stocké

TA-E - TA-E 100X40 NON CLOISONNABLE



Référence	Désignation	largeur (mm)	hauteur (mm)	longueur (mm)	nombre de compartiments	couleur	Mult. vente	Unit. fact.	DEEE HT	P.U. HT
✓ 1 IBO00329	Goulotte Non Cloisonnable 1 Couvercle TA-E Blanc	100	40	2000	1	blanc	2	M.	-	24,90 €
✓ 2 IBO00873	Embout Goulotte Distribution TA-E/TA-G Blanc	100	40			blanc	1	P.	-	5,54 €
✓ 7 IBO01725	Angle Intérieur Variable 70/120° Goulotte TA-E/G Blanc	100	40			blanc	1	P.	-	30,46 €
✓ 8 IBO01709	Angle Extérieur Variable 70/120° Goulotte TA-E/G Blanc	100	40			blanc	1	P.	-	30,46 €
✓ 5 IBO01741	Angle Plat Goulotte Distribution TA-E/TA-G Blanc	100	40			blanc	1	P.	-	34,10 €

TA-E - TA-E 100X60 NON CLOISONNABLE



Référence	Désignation	largeur (mm)	hauteur (mm)	longueur (mm)	nombre de compartiments	couleur	Mult. vente	Unit. fact.	DEEE HT	P.U. HT
✓ 1 IBO00327	Goulotte Non Cloisonnable 1 Couvercle TA-E Blanc	100	60	2000	1	blanc	2	M.	-	29,48 €
✓ 2 IBO00874	Embout Goulotte Distribution TA-E/TA-G Blanc	100	60			blanc	1	P.	-	8,14 €
✓ 7 IBO01729	Angle Intérieur Variable 70/120° Goulotte TA-E/G Blanc	100	60			blanc	1	P.	-	30,91 €
✓ 8 IBO01713	Angle Extérieur Variable 70/120° Goulotte TA-E/G Blanc	100	60			blanc	1	P.	-	30,74 €
✓ 5 IBO01745	Angle Plat Goulotte Distribution TA-E/TA-G Blanc	100	60			blanc	1	P.	-	35,53 €

TA-E - TA-E 120X40 NON CLOISONNABLE



Référence	Désignation	largeur (mm)	hauteur (mm)	longueur (mm)	nombre de compartiments	couleur	Mult. vente	Unit. fact.	DEEE HT	P.U. HT
✓ 1 IBO00330	Goulotte Non Cloisonnable 1 Couvercle TA-E Blanc	120	40	2000	1	blanc	2	M.	-	32,85 €
✓ 2 IBO00876	Embout Goulotte Distribution TA-E/TA-G Blanc	120	40			blanc	1	P.	-	11,40 €
✓ 7 IBO01726	Angle Intérieur Variable 70/120° Goulotte TA-E/G Blanc	120	40			blanc	1	P.	-	33,48 €
8 IBO01710	Angle Extérieur Variable 70/120° Goulotte TA-E/G Blanc	120	40			blanc	1	P.	-	34,07 €
✓ 5 IBO01742	Angle Plat Goulotte Distribution TA-E/TA-G Blanc	120	40			blanc	1	P.	-	41,45 €

TA-E - TA-E 120X60 NON CLOISONNABLE



Référence	Désignation	largeur (mm)	hauteur (mm)	longueur (mm)	nombre de compartiments	couleur	Mult. vente	Unit. fact.	DEEE HT	P.U. HT
✓ 1 IBO00328	Goulotte Non Cloisonnable 1 Couvercle TA-E Blanc	120	60	2000	1	blanc	2	M.	-	38,56 €
✓ 2 IBO00877	Embout Goulotte Distribution TA-E/TA-G Blanc	120	60			blanc	1	P.	-	11,93 €
✓ 7 IBO01730	Angle Intérieur Variable 70/120° Goulotte TA-E/G Blanc	120	60			blanc	1	P.	-	34,92 €
✓ 8 IBO01714	Angle Extérieur Variable 70/120° Goulotte TA-E/G Blanc	120	60			blanc	1	P.	-	35,08 €
✓ 5 IBO01746	Angle Plat Goulotte Distribution TA-E/TA-G Blanc	120	60			blanc	1	P.	-	42,83 €

TA-E - TA-E 150X60 NON CLOISONNABLE



Référence	Désignation	largeur (mm)	hauteur (mm)	longueur (mm)	nombre de compartiments	couleur	Mult. vente	Unit. fact.	DEEE HT	P.U. HT
✓ 1 IBO00331	Goulotte Non Cloisonnable 1 Couvercle TA-E Blanc	150	60	2000	1	blanc	2	M.	-	59,24 €
✓ 2 IBO00879	Embout Goulotte Distribution TA-E/TA-G Blanc	150	60			blanc	1	P.	-	14,23 €
✓ 7 IBO01731	Angle Intérieur Variable 70/120° Goulotte TA-E/G Blanc	150	60			blanc	1	P.	-	41,48 €
✓ 8 IBO01715	Angle Extérieur Variable 70/120° Goulotte TA-E/G Blanc	150	60			blanc	1	P.	-	41,48 €
✓ 5 IBO01747	Angle Plat Goulotte Distribution TA-E/TA-G Blanc	150	60			blanc	1	P.	-	53,68 €

TA-E - TA-E 200X60 NON CLOISONNABLE



Référence	Désignation	largeur (mm)	hauteur (mm)	longueur (mm)	nombre de compartiments	couleur	Mult. vente	Unit. fact.	DEEE HT	P.U. HT
✓ 1 IBO00322	Goulotte Non Cloisonnable 1 Couvercle TA-E Blanc	200	60	2000	1	blanc	2	M.	-	79,93 €
✓ 2 IBO00881	Embout Goulotte Distribution TA-E/TA-G Blanc	200	60			blanc	1	P.	-	17,48 €
✓ 7 IBO01732	Angle Intérieur Variable 70/120° Goulotte TA-E/G Blanc	200	60			blanc	1	P.	-	57,82 €
✓ 8 IBO01716	Angle Extérieur Variable 70/120° Goulotte TA-E/G Blanc	200	60			blanc	1	P.	-	57,78 €
✓ 5 IBO01748	Angle Plat Goulotte Distribution TA-E/TA-G Blanc	200	60			blanc	1	P.	-	71,78 €

Caractéristiques techniques, Conditionnement, Multiple de vente, Unité de facturation, visuels, Euroclasse, DEEE HT, PU HT en Euros et hors DEEE et Eco-mobilier; donnés à titre indicatif et susceptibles de modifications sans préavis, ils ne nous engagent qu'après confirmation expresse. Les prix unitaires indiqués sont ceux des réseaux COAXEL, REXEL et SCT, ils ne s'appliquent pas pour le réseau ESPACE ELEC. Pour plus d'informations, consultez votre agence habituelle ou connectez-vous sur notre site internet rexel.fr - N.C-nous consulter.

✓ Produit stocké

GOULOTTES PVC

GOULOTTES DE DISTRIBUTION

TA-S



Une gamme de goulottes de distribution cloisonnées pour toutes vos applications.
Très résistante : IK07 et IK08, tenue au fil incandescent à 960°, PVC M1. Longueur standard 2m. Couleur BLANC RAL 9010.
+ FACILE : Longueurs filmées. Installation 2 fois plus rapide.



TA-S - TA-S 40X17 CLOISON FIXE



Référence	Désignation	largeur (mm)	hauteur (mm)	longueur (mm)	nombre de compartiments	nombre de cloisons fixes	couleur	Mult. vente	Unit. fact.	DEEE HT	P.U. HT
✓ 1 IBOB00382	Goulotte Cloison Fixe 1 Couvercle TA-S Blanc	40	17	2000	2	1	blanc	2	M.	-	8,37 €
✓ 2 IBOB00579	Embout Moulure Distribution TA-E/TA-S Blanc	40	17				blanc	1	P.	-	1,53 €
✓ 3 IBOB00395	Angle Intérieur Goulotte Distribution TA-E/TA-S Blanc	40	17				blanc	1	P.	-	3,92 €
✓ 4 IBOB00406	Angle Extérieur Goulotte Distribution TA-E/TA-S Blanc	40	17				blanc	1	P.	-	3,97 €
✓ 5 IBOB00425	Angle Plat Goulotte Distribution TA-E/TA-S Blanc	40	17				blanc	1	P.	-	4,13 €

TA-S - TA-S 60X40 CLOISON FIXE



Référence	Désignation	largeur (mm)	hauteur (mm)	longueur (mm)	nombre de compartiments	nombre de cloisons fixes	couleur	Mult. vente	Unit. fact.	DEEE HT	P.U. HT
✓ 1 IBOB00339	Goulotte Cloison Fixe 1 Couvercle TA-S Blanc	60	40	2000	2	1	blanc	2	M.	-	19,95 €
✓ 2 IBOB00869	Embout Goulotte Distribution TA-E/S/G Blanc	60	40				blanc	1	P.	-	3,26 €
✓ 7 IBOB01723	Angle Intérieur Variable 70/120° Goulotte TA-E/S/G Blanc	60	40				blanc	1	P.	-	26,41 €
✓ 8 IBOB01707	Angle Extérieur Variable 70/120° Goulotte TA-E/S/G Blanc	60	40				blanc	1	P.	-	26,44 €
✓ 9 IBOB01739	Angle Plat Goulotte Distribution TA-E/S/G Blanc	60	40				blanc	1	P.	-	28,32 €

TA-G



Une large gamme de goulottes de distribution cloisonnables pour toutes vos applications.
Très résistante : IK08, voire IK10 pour certaines longueurs, tenue au fil incandescent à 960°, PVC M1. Longueur standard 2m. Couleur BLANC RAL 9010.
+ DE CHOIX : 14 tailles pour s'adapter à tous vos besoins.
+ RESISTANTE : Résistance mécanique 2,5 fois plus élevée que celle exigée par la norme.
+ FACILE : Angles variables de 70 à 120°. Longueurs filmées. Installation 2 fois plus rapide.



TA-G - TA-G 100X40 CLOISONNABLE



Référence	Désignation	largeur (mm)	hauteur (mm)	longueur (mm)	nombre de compartiments	nombre de cloisons enfichables	couleur	Mult. vente	Unit. fact.	DEEE HT	P.U. HT
✓ 1 IBOB01782	Goulotte Cloisonnable 1 Couvercle TA-G Blanc	100	40	2000	1	2	blanc	2	M.	-	26,01 €
✓ 2 IBOB00873	Embout Goulotte Distribution TA-E/TA-G Blanc	100	40				blanc	1	P.	-	5,54 €

Caractéristiques techniques, Conditionnement, Multiple de vente, Unité de facturation, visuels, Euroclasse, DEEE HT, PU HT en Euros et hors DEEE et Eco-mobilier; donnés à titre indicatif et susceptibles de modifications sans préavis. ✓ Produit stocké
ils ne nous engagent qu'après confirmation expresse. Les prix unitaires indiqués sont ceux des réseaux COAXEL, REXEL et SCT, ils ne s'appliquent pas pour le réseau ESPACE ELEC.
Pour plus d'informations, consultez votre agence habituelle ou connectez-vous sur notre site internet rexel.fr - N.C-nous consulter.

TA-G - TA-G 100X40 CLOISONNABLE



Référence	Désignation	largeur (mm)	hauteur (mm)	longueur (mm)	nombre de compartiments	nombre de cloisons enfichables	couleur	Mult. vente	Unit. fact.	DEEE HT	P.U. HT
✓ 3 IBOBO2414	Cloison de Séparation Goulotte TA-G		40	2000			gris clair	2	M.	-	4,32 €
✓ 4 IBOBO7714	Agrafe Retenue Fils Goulotte TA-E/TA-G	100	88					25	P.	-	0,74 €
✓ 5 IBOBO1725	Angle Intérieur Variable 70/120° Goulotte TA-E/G Blanc	100	40				blanc	1	P.	-	30,46 €
✓ 6 IBOBO1709	Angle Extérieur Variable 70/120° Goulotte TA-E/G Blanc	100	40				blanc	1	P.	-	30,46 €
✓ 7 IBOBO1741	Angle Plat Goulotte Distribution TA-E/TA-G Blanc	100	40				blanc	1	P.	-	34,10 €

TA-G - TA-G 120X60 CLOISONNABLE



Référence	Désignation	largeur (mm)	hauteur (mm)	longueur (mm)	nombre de compartiments	nombre de cloisons enfichables	couleur	Mult. vente	Unit. fact.	DEEE HT	P.U. HT
✓ 1 IBOBO1787	Goulotte Cloisonnable 1 Couvercle TA-G Blanc	120	60	2000	1	4	blanc	2	M.	-	40,33 €
✓ 2 IBOBO0877	Embout Goulotte Distribution TA-E/TA-G Blanc	120	60				blanc	1	P.	-	11,93 €
✓ 3 IBOBO2415	Cloison de Séparation Goulotte TA-G		60	2000			gris clair	2	M.	-	8,81 €
✓ 4 IBOBO7715	Agrafe Retenue Fils Goulotte TA-E/TA-G	120	108					25	P.	-	0,74 €
✓ 5 IBOBO1730	Angle Intérieur Variable 70/120° Goulotte TA-E/G Blanc	120	60				blanc	1	P.	-	34,92 €
✓ 6 IBOBO1714	Angle Extérieur Variable 70/120° Goulotte TA-E/G Blanc	120	60				blanc	1	P.	-	35,08 €
✓ 7 IBOBO1746	Angle Plat Goulotte Distribution TA-E/TA-G Blanc	120	60				blanc	1	P.	-	42,83 €

TA-G - TA-G 150X60 CLOISONNABLE



Référence	Désignation	largeur (mm)	hauteur (mm)	longueur (mm)	nombre de compartiments	nombre de cloisons enfichables	couleur	Mult. vente	Unit. fact.	DEEE HT	P.U. HT
✓ 1 IBOBO1788	Goulotte Cloisonnable 1 Couvercle TA-G Blanc	150	60	2000	1	4	blanc	2	M.	-	62,50 €
✓ 2 IBOBO0879	Embout Goulotte Distribution TA-E/TA-G Blanc	150	60				blanc	1	P.	-	14,23 €
✓ 3 IBOBO2415	Cloison de Séparation Goulotte TA-G		60	2000			gris clair	2	M.	-	8,81 €
✓ 4 IBOBO7716	Agrafe Retenue Fils Goulotte TA-E/TA-G	150	118					25	P.	-	1,56 €
✓ 5 IBOBO1731	Angle Intérieur Variable 70/120° Goulotte TA-E/G Blanc	150	60				blanc	1	P.	-	41,48 €
✓ 6 IBOBO1715	Angle Extérieur Variable 70/120° Goulotte TA-E/G Blanc	150	60				blanc	1	P.	-	41,48 €
✓ 7 IBOBO1747	Angle Plat Goulotte Distribution TA-E/TA-G Blanc	150	60				blanc	1	P.	-	53,68 €

TA-G - TA-G 200X60 CLOISONNABLE



Référence	Désignation	largeur (mm)	hauteur (mm)	longueur (mm)	nombre de compartiments	nombre de cloisons enfichables	couleur	Mult. vente	Unit. fact.	DEEE HT	P.U. HT
✓ 1 IBOBO1789	Goulotte Cloisonnable 1 Couvercle TA-G Blanc	200	60	2000	1	6	blanc	2	M.	-	82,77 €
✓ 2 IBOBO0881	Embout Goulotte Distribution TA-E/TA-G Blanc	200	60				blanc	1	P.	-	17,48 €
✓ 3 IBOBO2415	Cloison de Séparation Goulotte TA-G		60	2000			gris clair	2	M.	-	8,81 €
✓ 4 IBOBO7717	Agrafe Retenue Fils Goulotte TA-E/TA-G	200	185					10	P.	-	2,01 €
✓ 5 IBOBO1732	Angle Intérieur Variable 70/120° Goulotte TA-E/G Blanc	200	60				blanc	1	P.	-	57,82 €
✓ 6 IBOBO1716	Angle Extérieur Variable 70/120° Goulotte TA-E/G Blanc	200	60				blanc	1	P.	-	57,78 €
✓ 7 IBOBO1748	Angle Plat Goulotte Distribution TA-E/TA-G Blanc	200	60				blanc	1	P.	-	71,78 €

TA-G - TA-G 200X80 CLOISONNABLE



Référence	Désignation	largeur (mm)	hauteur (mm)	longueur (mm)	nombre de compartiments	nombre de cloisons enfichables	couleur	Mult. vente	Unit. fact.	DEEE HT	P.U. HT
✓ 1 IBOBO1793	Goulotte Cloisonnable 1 Couvercle TA-G Blanc	200	80	2000	1	6	blanc	2	M.	-	112,94 €
✓ 2 IBOBO0882	Embout Goulotte Distribution TA-E/TA-G Blanc	200	80				blanc	1	P.	-	34,10 €
✓ 3 IBOBO2416	Cloison de Séparation Goulotte TA-G		80	2000			gris clair	2	M.	-	11,22 €
✓ 4 IBOBO7717	Agrafe Retenue Fils Goulotte TA-E/TA-G	200	185					10	P.	-	2,01 €
✓ 5 IBOBO1736	Angle Intérieur Variable 70/120° Goulotte TA-E/G Blanc	200	80				blanc	1	P.	-	119,44 €
✓ 6 IBOBO1720	Angle Extérieur Variable 70/120° Goulotte TA-E/G Blanc	200	80				blanc	1	P.	-	122,41 €
✓ 7 IBOBO1752	Angle Plat Goulotte Distribution TA-E/TA-G Blanc	200	80				blanc	1	P.	-	135,75 €

Caractéristiques techniques, Conditionnement, Multiple de vente, Unité de facturation, visuels, Euroclasse, DEEE HT, PU HT en Euros et hors DEEE et Eco-mobilier; donnés à titre indicatif et susceptibles de modifications sans préavis, ils ne nous engagent qu'après confirmation expresse. Les prix unitaires indiqués sont ceux des réseaux COAXEL, REXEL et SCT, ils ne s'appliquent pas pour le réseau ESPACE ELEC. Pour plus d'informations, consultez votre agence habituelle ou connectez-vous sur notre site internet rexel.fr - N.C-nous consulter.

✓ Produit stocké

GOULOTTES PVC

GOULOTTES DE DISTRIBUTION

VIADIS

VIADIS, la goulotte 'prête à câbler', qui s'installe rapidement.
Innovation grâce à son concept exclusif de retenue de câbles intégrée par vague souple ou agrafe.
Très bonne tenue de couvercle.
7 accessoires pour une parfaite finition.
Existe en Blanc Artic et Gris.

planet
wattohm

VIADIS - COLORIS BLANC ARTIC

planet
wattohm



Référence	Désignation	largeur (mm)	hauteur (mm)	longueur (mm)	nombre de compartiments	nombre de cloisons enfichables	couleur	Mult. vente	Unit. fact.	DEEE HT	P.U. HT
✓ PLW16200	Goulotte de distribution Viadis 1 compartiment 16x16mm - blanc Artic	16	16	2000	1		blanc pur	2	M.	-	5,58 €
✓ PLW16220	Goulotte de distribution Viadis 1 compartiment 25x16mm - blanc Artic	25	16	2000	1		blanc pur	2	M.	-	6,89 €
✓ PLW16240	Goulotte de distribution Viadis 1 compartiment 32x16mm - blanc Artic	32	16	2000	1		blanc pur	2	M.	-	7,86 €
✓ 1 PLW16260	Goulotte de distribution Viadis 1 compartiment 25x25mm - blanc Artic	25	25	2000	1		blanc pur	2	M.	-	12,22 €
✓ 2 PLW16280	Goulotte de distribution Viadis 1 compartiment 40x25mm - blanc Artic	40	25	2000	1		blanc pur	2	M.	-	13,06 €
✓ 3 PLW16340	Goulotte de distribution Viadis 1 compartiment 40x40mm - blanc Artic	40	40	2000	1		blanc pur	2	M.	-	15,61 €
✓ 4 PLW16360	Goulotte de distribution Viadis 1 compartiment 60x40mm - blanc Artic	60	40	2000	1		blanc pur	2	M.	-	18,82 €
✓ 5 PLW16400	Goulotte de distribution Viadis 1 compartiment 60x60mm - blanc Artic	60	60	2000	1		blanc pur	2	M.	-	29,36 €
✓ 6 PLW16420	Goulotte Viadis 1 compartiment 90x40mm et long. 2m - blanc Artic	90	40	2000		1	blanc pur	2	M.	-	26,12 €
✓ 7 PLW16480	Goulotte Viadis 1 compartiment 90x60mm et long. 2m - blanc Artic	90	60	2000		1	blanc pur	2	M.	-	32,01 €
✓ 8 PLW16500	Goulotte Viadis 1 compartiment 120x60mm et long. 2m - blanc Artic	120	60	2000		1	blanc pur	2	M.	-	41,88 €
✓ PLW16580	Goulotte Viadis 1 compartiment 90x80mm et long. 2m - blanc Artic	90	80	2000		1	blanc pur	2	M.	-	71,98 €
✓ 9 PLW16600	Goulotte Viadis 1 compartiment 120x80mm et long. 2m - blanc Artic	120	80	2000		1	blanc pur	2	M.	-	89,34 €

VIADIS - CLOISONS

planet
wattohm



Référence	Désignation	hauteur (mm)	longueur (mm)	couleur	Mult. vente	Unit. fact.	DEEE HT	P.U. HT
✓ 10 PLW48047	Cloison PVC pour goulotte d'installation hauteur 50mm ou Viadis hauteur 60mm		2000	blanc	2	M.	-	9,44 €
✓ PLW48065	Cloison PVC pour goulotte de distribution Viadis hauteur 40mm - blanc Artic	40	2000	gris clair	2	M.	-	5,10 €
✓ PLW16589	Cloison PVC pour goulotte de distribution Viadis hauteur 80mm - blanc Artic	80	2000	gris clair	2	M.	-	10,71 €

Caractéristiques techniques, Conditionnement, Multiple de vente, Unité de facturation, visuels, Euroclasse, DEEE HT, PU HT en Euros et hors DEEE et Eco-mobilier; donnés à titre indicatif et susceptibles de modifications sans préavis, ils ne nous engagent qu'après confirmation expresse. Les prix unitaires indiqués sont ceux des réseaux COAXEL, REXEL et SCT, ils ne s'appliquent pas pour le réseau ESPACE ELEC. Pour plus d'informations, consultez votre agence habituelle ou connectez-vous sur notre site internet rexel.fr - N.C-nous consulter.

✓ Produit stocké



Référence	Désignation	largeur (mm)	hauteur (mm)	longueur (mm)	nombre de compartiments	nombre de cloisons fixes	nombre de cloisons enrichissables	couleur	Mult. vente	Unit. fact.	DEEE HT	P.U. HT
✓ 11 PLW16300	Goulotte de distribution Viadis 1 compartiment 60x25mm - blanc Artic	60	25	2000	1			blanc pur	2	M.	-	18,77 €
✓ 12 PLW16320	Goulotte de distribution Viadis 1 compartiment 80x25mm - blanc Artic	80	25	2000				blanc pur	2	M.	-	23,85 €
✓ PLW16380	Goulotte cloison fixe Viadis 2 compartiments - blanc Artic	60	40	2000	1	1		blanc pur	2	M.	-	22,33 €
✓ 13 PLW16440	Goulotte Viadis 1 compartiment 120x40mm et long. 2m - blanc Artic	120	40	2000			1	blanc pur	2	M.	-	37,68 €
✓ 14 PLW16460	Goulotte Viadis 1 compartiment 150x40mm et long. 2m - blanc Artic	150	40	2000			3	blanc pur	2	M.	-	68,39 €
✓ 15 PLW16520	Goulotte Viadis 1 compartiment 150x60mm et long. 2m - blanc Artic	150	60	2000			3	blanc pur	2	M.	-	65,54 €
✓ 16 PLW16540	Goulotte Viadis 1 compartiment 200x60mm et long. 2m - blanc Artic	200	60	2000			3	blanc pur	2	M.	-	88,14 €
✓ 17 PLW16620	Goulotte Viadis 1 compartiment 150x80mm et long. 2m - blanc Artic	150	80	2000			3	blanc pur	2	M.	-	107,54 €
✓ 18 PLW16640	Goulotte Viadis 1 compartiment 200x80mm et long. 2m - blanc Artic	200	80	2000			3	blanc pur	2	M.	-	121,39 €

TEHALIT.LIFEA



Lifea : système de goulotte de distribution en PVC multi-applications. Tout pour faciliter la pose : les socles équipés d'éclisses s'assemblent d'un seul geste et d'astucieuses agrafes retiennent les câbles. 4 dimensions de Lifea sont également appareillables.

TEHALIT.LIFEA - LF AVEC SOCLE ET COUVERCLE, BLANC



Référence	Désignation	largeur (mm)	hauteur (mm)	longueur (mm)	couleur	Mult. vente	Unit. fact.	DEEE HT	P.U. HT
✓ 1 HAGLF1001009010	Goulotte lifea PVC h 12mm x p 10mm sans agrafe RAL 9010 blanc paloma	12	10	2000	blanc pur	2	M.	-	2,99 €
✓ 2 HAGLF1501509010	Goulotte lifea PVC h 15mm x p 15mm sans agrafe RAL 9010 blanc paloma	15	15	2000	blanc pur	2	M.	-	5,55 €
✓ 3 HAGLF2002009010	Goulotte lifea PVC h 20mm x p 20mm sans agrafe RAL 9010 blanc paloma	19	18	2000	blanc pur	2	M.	-	7,36 €

Caractéristiques techniques, Conditionnement, Multiple de vente, Unité de facturation, visuels, Euroclasse, DEEE HT, PU HT en Euros et hors DEEE et Eco-mobilier; donnés à titre indicatif et susceptibles de modifications sans préavis, ils ne nous engageant qu'après confirmation expresse. Les prix unitaires indiqués sont ceux des réseaux COAXEL, REXEL et SCT, ils ne s'appliquent pas pour le réseau ESPACE ELEC. Pour plus d'informations, consultez votre agence habituelle ou connectez-vous sur notre site internet rexel.fr - N.C-nous consulter.

✓ Produit stocké

GOULOTTES PVC

GOULOTTES DE DISTRIBUTION

TEHALIT.LIFEA - LFF AVEC SOCLE ET COUVERCLE, BLANC

:hager



Référence	Désignation	largeur (mm)	hauteur (mm)	longueur (mm)	nombre de cloisons enfichables	couleur	Mult. vente	Unit. fact.	DEEE HT	P.U. HT
✓ 4 HAGLFF2003509010	Goulotte lifea PVC h 35mm x p 20mm sans agrafe RAL 9010 blanc paloma	35	20	2000		blanc pur	2	M.	-	8,73 €
✓ 5 HAGLFF3003009010	Goulotte lifea PVC h 30mm x p 30mm + 2 éclisses ss agrafe RAL 9010 blanc paloma	30	30	2000		blanc pur	2	M.	-	14,47 €
✓ 6 HAGLFF3004509010	Goulotte lifea PVC h 45mm x p 30mm + 2 éclisses ss agrafe RAL 9010 blanc paloma	45	30	2000		blanc pur	2	M.	-	15,97 €
✓ 7 HAGLFF3006009010	Goulotte lifea PVC h57mmxp30mm +2 éclisses+4 agrafes M7239 RAL 9010 blanc paloma	57	30	2000		blanc pur	2	M.	-	19,11 €
✓ 8 HAGLFF4004009010	Goulotte lifea PVC h 40mm x p 40mm + 2 éclisses RAL 9010 blanc paloma	40	40	2000		blanc pur	2	M.	-	16,12 €
✓ 9 HAGLFF4006009010	Goulotte lifea PVC h57mmxp40mm +2 éclisses+4 agrafes M7239 RAL 9010 blanc paloma	57	40	2000		blanc pur	2	M.	-	19,64 €
✓ HAGLFF4009009010	Goulotte lifea PVC h90mmxp40mm +2 éclisses+4 agrafes M7248 RAL 9010 blanc paloma	90	40	2000	1	blanc pur	2	M.	-	26,81 €
✓ HAGLFF4011009010	Goulotte lifea PVC h110mm x p40mm + 2 éclisses + 4 agrafes M 7249 RAL 9010 blanc	110	40	2000	3	blanc pur	2	M.	-	35,12 €
✓ 10 HAGLFF6006009010	Goulotte lifea PVC h60mmxp60mm + 2 éclisses+4 agrafes M7239 RAL 9010 blanc paloma	57	60	2000		blanc pur	2	M.	-	29,84 €
✓ HAGLFF6009009010	Goulotte lifea PVC h90mmxp60mm+2 éclisses+4 agrafesM7248 RAL 9010 blanc paloma	90	60	2000	1	blanc pur	2	M.	-	34,43 €
✓ HAGLFF6011009010	Goulotte lifea h110mmxp60mm + 2 éclisses +4 agrafes M7249 RAL 9010 blanc paloma	110	60	2000	3	blanc pur	2	M.	-	43,07 €
✓ HAGLFF6015009010	Goulotte Lifea 60X150 RAL 9010 avec écis. et 2 agrf./mètre	150	60	2000	3	blanc pur	2	M.	-	62,65 €
✓ 11 HAGLFF6019009010	Goulotte Lifea 60X190 RAL 9010 avec écis. et 2 agrf./mètre	190	60	2000	3	blanc pur	2	M.	-	79,43 €
✓ 12 HAGLFF6023009010	Goulotte Lifea 60X230 RAL 9010 avec écis. et 2 agrf./mètre	230	60	2000	3	blanc pur	2	M.	-	101,37 €

TEHALIT.LIFEA - SUPPORTS D'APPAREILLAGE 45 X45, BLANC

:hager



Référence	Désignation	couleur	Mult. vente	Unit. fact.	DEEE HT	P.U. HT
13 HAGLFF71H0909010	Support appareillage lifea simple entraxe 45x45mm pour LFF40/60090 RAL9010 blanc	blanc pur	1	P.	-	5,11 €
HAGLFF71H0999010	10 extensions pour support appareillage lifea LFF71H0909BP RAL 9010 blanc paloma	blanc pur	1	P.	-	17,80 €
14 HAGLFF71H1109010	Support appareillage lifea simple entraxe 45x45mm pour LFF40/60110 RAL9010 blanc	blanc pur	1	P.	-	5,90 €
HAGLFF71H1199010	10 extensions pour support appareillage lifea LFF71H110 RAL 9010 blanc paloma	blanc pur	1	P.	-	18,01 €

TEHALIT.LIFEA - CLOISONS DE SÉPARATION POUR LFF

:hager



Référence	Désignation	hauteur (mm)	longueur (mm)	couleur	Mult. vente	Unit. fact.	DEEE HT	P.U. HT
✓ 15 HAGM2024	Cloison pour lifea - officea profondeur 40mm	40	2000	autre	2	M.	-	8,76 €
✓ 16 HAGM2026	Cloison pour lifea - officea profondeur 60mm	60	2000	autre	2	M.	-	9,87 €

Caractéristiques techniques, Conditionnement, Multiple de vente, Unité de facturation, visuels, Euroclasse, DEEE HT, PU HT en Euros et hors DEEE et Eco-mobilier; donnés à titre indicatif et susceptibles de modifications sans préavis, ils ne nous engagent qu'après confirmation expresse. Les prix unitaires indiqués sont ceux des réseaux COAXEL, REXEL et SCT, ils ne s'appliquent pas pour le réseau ESPACE ELEC. ✓ Produit stocké

Pour plus d'informations, consultez votre agence habituelle ou connectez-vous sur notre site internet rexel.fr - N.C-nous consulter.

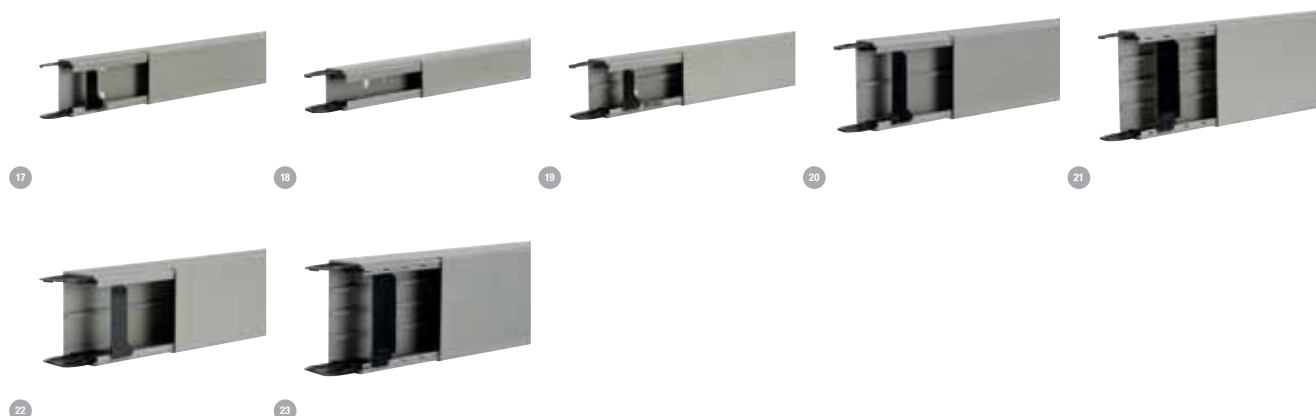

Référence	Désignation	largeur (mm)	hauteur (mm)	longueur (mm)	nombre de cloisons enfichables	couleur	Mult. vente	Unit. fact.	DEEE HT	P.U. HT
17 HAGLFF3006007030	Goulotte lifea PVC h 57mm x p 30mm + 2 éclisses + 4 agrafes M7239 RAL 7030gris	57	30	2000		gris pierre	2	M.	-	19,40 €
✓ 18 HAGLFF4004007030	Goulotte lifea PVC h 40mm x p 40mm + 2 éclisses RAL 7030 gris	40	40	2000		gris pierre	2	M.	-	16,83 €
✓ 19 HAGLFF4006007030	Goulotte lifea PVC h 57mm x p 40mm + 2 éclisses + 4 agrafes M7239 RAL 7030 gris	57	40	2000		gris pierre	2	M.	-	22,98 €
20 HAGLFF4009007030	Goulotte lifea PVC h90mm x p40mm + 2 éclisses + 4 agrafes M7248 RAL 7030 gris	90	40	2000	1	gris pierre	2	M.	-	28,00 €
21 HAGLFF4011007030	Goulotte lifea PVC h 110mm x p 40mm + 2 éclisses + 4 agrafes M7249 RAL 7030 gris	110	40	2000	3	gris pierre	2	M.	-	35,65 €
✓ 22 HAGLFF6009007030	Goulotte lifea PVC h 90mm x p 60mm + 2 éclisses + 4 agrafes M7248 RAL 7030 gris	90	60	2000	1	gris pierre	2	M.	-	35,96 €
23 HAGLFF6011007030	Goulotte lifea h 110mm x p 60mm + 2 éclisses + 4 agrafes M7249 gris	110	60	2000	3	gris pierre	2	M.	-	44,98 €

TEHALIT.LIFEA - JOINTS POUR GOULOTTES LFF

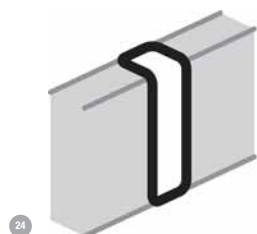

Référence	Désignation	couleur	Mult. vente	Unit. fact.	DEEE HT	P.U. HT
24 HAGLFF600679010	Joint de couvercle lifea pour LF/LFF largeur 60 RAL 9010 blanc paloma	blanc pur	1	P.	-	3,97 €
24 HAGLFF600979010	Joint de couvercle lifea pour LF/LFF largeur 90 RAL 9010 blanc paloma	blanc pur	1	P.	-	7,52 €
24 HAGLFF601179010	Joint de couvercle lifea pour LF/LFF largeur 110 RAL 9010 blanc paloma	blanc pur	1	P.	-	7,50 €
HAGLFF60J9010	Joint de fond lifea pour LF/LFF profondeur 30/40/60 RAL 9010 blanc paloma	blanc pur	1	P.	-	5,87 €



rexel.fr 100% connecté avec votre métier



Devis en ligne



Paniers favoris



Commande rapide



Commande avant 18h = livraison le lendemain



Click & Collect



Suivi de commandes visuel

Caractéristiques techniques, Conditionnement, Multiple de vente, Unité de facturation, visuels, Euroclasse, DEEE HT, PU HT en Euros et hors DEEE et Eco-mobilier; donnés à titre indicatif et susceptibles de modifications sans préavis, ils ne nous engagent qu'après confirmation expresse. Les prix unitaires indiqués sont ceux des réseaux COAXEL, REXEL et SCT, ils ne s'appliquent pas pour le réseau ESPACE ELEC. Pour plus d'informations, consultez votre agence habituelle ou connectez-vous sur notre site internet rexel.fr - N.C-nous consulter.

✓ Produit stocké

GOULOTTES PVC

GOULOTTES D'INSTALLATION

TERCIA TA-C45



TerCia TA-C45, les goulottes d'installation pensées pour les applications du Tertiaire. Installation rapide grâce à son système à clipsage direct. Excellente résistance : IP40, longueur IK09 et système IK08, tenue au fil incandescent à 960°. Longueur standard 2 m. Existe en BLANC RAL 9010, NOIR RAL 9005 et ALUCOLOR RAL 9006.

- + DE SECURITE : Fermeture facile du couvercle - Excellente tenue à l'arrachement des appareillages (2 fois supérieure aux exigences de la norme) - La plus petite goulotte 90x55 peut être installée en plinthe, dans le respect de la norme NF C15 100 (5 cm de distance entre l'axe des prises et le sol).
- + DE FACILITE : Profondeur 55 mm passage des câbles à l'arrière des prises aisé
- Montage facile
- Angles variables de 70° à 120°.
- + UNIVERSELLE : La seule goulotte du marché pour tous les appareillages : 45, entraxe 60 et prise CE. Totalement compatible avec la gamme d'appareillages spéciale goulottes TerCia AP-C45.

CONDUITS ET CANALISATIONS



TERCIA TA-C45 - 90X55 1 COMPARTIMENT



Référence	Désignation	largeur (mm)	profondeur (mm)	longueur (mm)	nombre de compartiments	nombre de cloisons enfichables	couleur	Mult. vente	Unit. fact.	DEEE HT	P.U. HT
✓ 1 IBOB04511	Goulotte d'Installation Clip45 1 Couvercle TA-C45 Blanc	90	55	2000	1	1	blanc	2	M.	-	28,94 €
✓ 2 IBOB04523	Cloison de Séparation Goulotte TA-C45			2000			gris clair	2	M.	-	8,69 €
✓ 3 IBOB04530	Angle Intérieur Variable 70/120° Goulotte TA-C45 Blanc	90					blanc	1	P.	-	28,32 €
✓ 4 IBOB04531	Angle Extérieur Variable 70/120° Goulotte TA-C45 Blanc	90					blanc	1	P.	-	28,87 €
✓ 5 IBOB04532	Angle Plat avec Fond Goulotte d'Installation TA-C45 Blanc	90					blanc	1	P.	-	32,86 €
✓ 6 IBOB04533	Embout Goulotte d'Installation TA-C45 Blanc	90					blanc	1	P.	-	5,98 €
✓ 7 IBOB04560	Té de dérivation 90 goulotte d'installation TA-C45 blanc						blanc	1	P.	-	26,88 €
✓ 8 IBOB04561	Joint de Couvercle Goulotte d'Installation TA-C45 Blanc						blanc	1	P.	-	7,02 €
✓ 9 IBOB04562	Joint de Socle Goulotte d'Installation TA-C45 Blanc						blanc	2	P.	-	7,15 €
IBOB04570	Jonction couvercle appareillage blanc						blanc	1	P.	-	1,94 €
✓ 10 IBOB45111	Goulotte d'Installation Clip45 1 Couvercle TA-C45 Noir	90	55	2000	1	1	noir	2	M.	-	32,83 €
✓ IBOB45130	Angle Intérieur Variable 70/120° Goulotte TA-C45 Noir	90					noir	1	P.	-	30,88 €
✓ IBOB45131	Angle Extérieur Variable 70/120° Goulotte TA-C45 Noir	90					noir	1	P.	-	30,88 €
✓ IBOB45132	Angle Plat avec Fond Goulotte d'Installation TA-C45 Noir	90					noir	1	P.	-	35,84 €
✓ IBOB45133	Embout Goulotte d'Installation TA-C45 Noir	90					noir	1	P.	-	6,62 €
IBOB45160	Té de dérivation 90 goulotte d'installation TA-C45 noir	164					noir	1	P.	-	28,88 €
✓ IBOB45161	Joint de Couvercle Goulotte d'Installation TA-C45 Noir						noir	1	P.	-	7,48 €
✓ IBOB45162	Joint de Socle Goulotte d'Installation TA-C45 Noir						noir	1	P.	-	7,78 €

Caractéristiques techniques, Conditionnement, Multiple de vente, Unité de facturation, visuels, Euroclasse, DEEE HT, PU HT en Euros et hors DEEE et Eco-mobilier; donnés à titre indicatif et susceptibles de modifications sans préavis, ils ne nous engageant qu'après confirmation expresse. Les prix unitaires indiqués sont ceux des réseaux COAXEL, REXEL et SCT, ils ne s'appliquent pas pour le réseau ESPACE ELEC. Pour plus d'informations, consultez votre agence habituelle ou connectez-vous sur notre site internet rexel.fr - N.C-nous consulter.

✓ Produit stocké

TERCIA TA-C45 - 90X55 1 COMPARTIMENT



Référence	Désignation	largeur (mm)	profondeur (mm)	longueur (mm)	nombre de compartiments	nombre de cloisons enfichables	couleur	Mult. vente	Unit. fact.	DEEE HT	P.U. HT
IBOB45170	Jonction Couvercle Appareillage TA-C45 Couleur Noir						noir	1	P.	-	2,03 €
11 IBOB45211	Goulotte d'Installation Clip45 1 Couvercle TA-C45 Couleur Alu	90	55	2000	1	1	aluminium	2	M.	-	34,96 €
IBOB45230	Angle Intérieur Variable 70/120° Goulotte TA-C45 Couleur Alu	90					aluminium	1	P.	-	32,96 €
IBOB45231	Angle Extérieur Variable 70/120° Goulotte TA-C45 Couleur Alu	90					aluminium	1	P.	-	32,96 €
IBOB45232	Angle Plat avec Fond Goulotte d'Installation TA-C45 Couleur Alu	90					aluminium	1	P.	-	37,31 €
IBOB45233	Embout Goulotte d'Installation TA-C45 Couleur Alu	90					aluminium	1	P.	-	7,16 €
IBOB45260	Té de dérivation 90 goulotte d'installation TA-C45 aluColor	164					aluminium	1	P.	-	30,88 €
IBOB45261	Joint de Couvercle Goulotte d'Installation TA-C45 Couleur Alu						aluminium	1	P.	-	8,01 €
IBOB45262	Joint de Socle Goulotte d'Installation TA-C45 Couleur Alu						aluminium	1	P.	-	8,55 €
IBOB45270	Jonction couvercle appareillage aluColor						aluminium	1	P.	-	2,21 €

TERCIA TA-C45 - 134X55 2 COMPARTIMENTS



Référence	Désignation	largeur (mm)	profondeur (mm)	longueur (mm)	nombre de compartiments	nombre de cloisons enfichables	couleur	Mult. vente	Unit. fact.	DEEE HT	P.U. HT
12 IBOB4512	Goulotte d'Installation Clip45 2 Couvercles TA-C45 Blanc	134	55	2000	2	4	blanc	2	M.	-	50,06 €
2 IBOB4523	Cloison de Séparation Goulotte TA-C45			2000			gris clair	2	M.	-	8,69 €
3 IBOB4536	Angle Intérieur Variable 70/120° Goulotte TA-C45 Blanc	134					blanc	1	P.	-	35,22 €
4 IBOB4537	Angle Extérieur Variable 70/120° Goulotte TA-C45 Blanc	134					blanc	1	P.	-	35,22 €
6 IBOB4539	Embout Goulotte d'Installation TA-C45 Blanc	134					blanc	1	P.	-	6,99 €
5 IBOB4540	Angle Plat avec Fond Goulotte d'Installation TA-C45 Blanc	134					blanc	1	P.	-	39,10 €
13 IBOB4559	Té de dérivation 134 goulotte d'installation TA-C45 blanc	134					blanc	1	P.	-	38,03 €
7 IBOB4560	Té de dérivation 90 goulotte d'installation TA-C45 blanc						blanc	1	P.	-	26,88 €
8 IBOB4561	Joint de Couvercle Goulotte d'Installation TA-C45 Blanc						blanc	1	P.	-	7,02 €
9 IBOB4562	Joint de Socle Goulotte d'Installation TA-C45 Blanc						blanc	2	P.	-	7,15 €
IBOB4570	Jonction couvercle appareillage blanc						blanc	1	P.	-	1,94 €
14 IBOB45112	Goulotte d'Installation Clip45 2 Couvercles TA-C45 Noir	134	55	2000	2	4	noir	2	M.	-	56,91 €
IBOB45136	Angle Intérieur Variable 70/120° Goulotte TA-C45 Noir	134					noir	1	P.	-	38,36 €
IBOB45137	Angle Extérieur Variable 70/120° Goulotte TA-C45 Noir	134					noir	1	P.	-	38,36 €
IBOB45139	Embout Goulotte d'Installation TA-C45 Noir	134					noir	1	P.	-	7,78 €
IBOB45140	Angle Plat avec Fond Goulotte d'Installation TA-C45 Noir	134					noir	1	P.	-	41,86 €
IBOB45159	Té de dérivation 134 goulotte d'installation TA-C45 noir	134					noir	1	P.	-	39,44 €
IBOB45160	Té de dérivation 90 goulotte d'installation TA-C45 noir	164					noir	1	P.	-	28,88 €
IBOB45161	Joint de Couvercle Goulotte d'Installation TA-C45 Noir						noir	1	P.	-	7,48 €
IBOB45162	Joint de Socle Goulotte d'Installation TA-C45 Noir						noir	1	P.	-	7,78 €
IBOB45170	Jonction Couvercle Appareillage TA-C45 Couleur Noir						noir	1	P.	-	2,03 €
15 IBOB45212	Goulotte d'Installation Clip45 2 Couvercles TA-C45 Couleur Alu	134	55	2000	2	4	aluminium	2	M.	-	60,77 €
IBOB45236	Angle Intérieur Variable 70/120° Goulotte TA-C45 Couleur Alu	134					aluminium	1	P.	-	40,92 €
IBOB45237	Angle Extérieur Variable 70/120° Goulotte TA-C45 Couleur Alu	134					aluminium	1	P.	-	40,92 €
IBOB45239	Embout Goulotte d'Installation TA-C45 Couleur Alu						aluminium	1	P.	-	8,28 €
IBOB45240	Angle Plat avec Fond Goulotte d'Installation TA-C45 Couleur Alu						aluminium	1	P.	-	44,66 €
IBOB45259	Té de dérivation 134 goulotte d'installation TA-C45 aluColor						aluminium	1	P.	-	40,92 €
IBOB45260	Té de dérivation 90 goulotte d'installation TA-C45 aluColor	164					aluminium	1	P.	-	30,88 €
IBOB45261	Joint de Couvercle Goulotte d'Installation TA-C45 Couleur Alu						aluminium	1	P.	-	8,01 €
IBOB45262	Joint de Socle Goulotte d'Installation TA-C45 Couleur Alu						aluminium	1	P.	-	8,55 €
IBOB45270	Jonction couvercle appareillage aluColor						aluminium	1	P.	-	2,21 €

Caractéristiques techniques, Conditionnement, Multiple de vente, Unité de facturation, visuels, Euroclasse, DEEE HT, PU HT en Euros et hors DEEE et Eco-mobilier; donnés à titre indicatif et susceptibles de modifications sans préavis, ils ne nous engagent qu'après confirmation expresse. Les prix unitaires indiqués sont ceux des réseaux COAXEL, REXEL et SCT, ils ne s'appliquent pas pour le réseau ESPACE ELEC. Pour plus d'informations, consultez votre agence habituelle ou connectez-vous sur notre site internet rexel.fr - N.C-nous consulter.

✓ Produit stocké

GOULOTTES PVC

GOULOTTES D'INSTALLATION

TERCIA TA-C45 - 164X55 3 COMPARTIMENTS



CONDUITS ET CANALISATIONS

Référence	Désignation	largeur (mm)	profondeur (mm)	longueur (mm)	nombre de compartiments	nombre de cloisons enfichables	couleur	Mult. vente	Unit. fact.	DEEE HT	P.U. HT
✓ 12 IBOB04517	Goulotte d'Installation Clip45 3 Couvercles TA-C45 Blanc	164	55	2000	3	3	blanc	2	M.	-	81,91 €
✓ 2 IBOB04523	Cloison de Séparation Goulotte TA-C45			2000			gris clair	2	M.	-	8,69 €
✓ 3 IBOB04542	Angle Intérieur Variable 70/120° Goulotte TA-C45 Blanc	164					blanc	1	P.	-	38,25 €
✓ 4 IBOB04543	Angle Extérieur Variable 70/120° Goulotte TA-C45 Blanc	164					blanc	1	P.	-	38,25 €
✓ 6 IBOB04545	Embout Goulotte d'Installation TA-C45 Blanc	125					blanc	1	P.	-	8,19 €
✓ 5 IBOB04546	Angle Plat avec Fond Goulotte d'Installation TA-C45 Blanc	164					blanc	1	P.	-	40,77 €
IBOB04558	Té de dérivation 164 goulotte d'installation TA-C45 blanc						blanc	1	P.	-	39,18 €
✓ 13 IBOB04559	Té de dérivation 134 goulotte d'installation TA-C45 blanc	134					blanc	1	P.	-	38,03 €
✓ 7 IBOB04560	Té de dérivation 90 goulotte d'installation TA-C45 blanc						blanc	1	P.	-	26,88 €
✓ 8 IBOB04561	Joint de Couvercle Goulotte d'Installation TA-C45 Blanc						blanc	1	P.	-	7,02 €
✓ 9 IBOB04562	Joint de Socle Goulotte d'Installation TA-C45 Blanc						blanc	2	P.	-	7,15 €
IBOB04570	Jonction couvercle appareillage blanc						blanc	1	P.	-	1,94 €
✓ 16 IBOB45117	Goulotte d'Installation Clip45 3 Couvercles TA-C45 Noir	164	55	2000	3	3	noir	2	M.	-	90,03 €
✓ IBOB45142	Angle Intérieur Variable 70/120° Goulotte TA-C45 Noir	164					noir	1	P.	-	41,04 €
IBOB45143	Angle Extérieur Variable 70/120° Goulotte TA-C45 Noir	164					noir	1	P.	-	41,04 €
IBOB45146	Angle Plat avec Fond Goulotte d'Installation TA-C45 Noir	164					noir	1	P.	-	43,46 €
✓ IBOB45145	Embout Goulotte d'Installation TA-C45 Noir	120					noir	1	P.	-	8,83 €
IBOB45158	Té de dérivation 164 goulotte d'installation TA-C45 noir						noir	1	P.	-	39,52 €
IBOB45159	Té de dérivation 134 goulotte d'installation TA-C45 noir	134					noir	1	P.	-	39,44 €
IBOB45160	Té de dérivation 90 goulotte d'installation TA-C45 noir	164					noir	1	P.	-	28,88 €
✓ IBOB45161	Joint de Couvercle Goulotte d'Installation TA-C45 Noir						noir	1	P.	-	7,48 €
✓ IBOB45162	Joint de Socle Goulotte d'Installation TA-C45 Noir						noir	1	P.	-	7,78 €
IBOB45170	Jonction Couvercle Appareillage TA-C45 Couleur Noir						noir	1	P.	-	2,03 €
✓ 17 IBOB45217	Goulotte d'Installation Clip45 3 Couvercles TA-C45 Couleur Alu	164	55	2000	3	3	aluminium	2	M.	-	93,99 €
IBOB45242	Angle Intérieur Variable 70/120° Goulotte TA-C45 Couleur Alu						aluminium	1	P.	-	43,58 €
IBOB45243	Angle Extérieur Variable 70/120° Goulotte TA-C45 Couleur Alu						aluminium	1	P.	-	43,58 €
IBOB45246	Angle Plat avec Fond Goulotte d'Installation TA-C45 Couleur Alu						aluminium	1	P.	-	46,31 €
✓ IBOB45245	Embout Goulotte d'Installation TA-C45 Couleur Alu	120					aluminium	1	P.	-	9,28 €
IBOB45258	Té de dérivation 164 goulotte d'installation TA-C45 aluColor						aluminium	1	P.	-	40,29 €
IBOB45259	Té de dérivation 134 goulotte d'installation TA-C45 aluColor						aluminium	1	P.	-	40,92 €
IBOB45260	Té de dérivation 90 goulotte d'installation TA-C45 aluColor	164					aluminium	1	P.	-	30,88 €
✓ IBOB45261	Joint de Couvercle Goulotte d'Installation TA-C45 Couleur Alu						aluminium	1	P.	-	8,01 €
✓ IBOB45262	Joint de Socle Goulotte d'Installation TA-C45 Couleur Alu						aluminium	1	P.	-	8,55 €
IBOB45270	Jonction couvercle appareillage aluColor						aluminium	1	P.	-	2,21 €

TERCIA AP-C45



TerCia AP-C45, l'appareillage spécial goulotte à clipsage 45 par Iboco.

Une gamme complète d'appareillages courants forts et courants faibles à clipsage direct et à raccordement latéral.

Existe en BLANC RAL 9010, NOIR RAL 9005, ALUCOLOR RAL 9006, ROUGE RAL 3020, ORANGE RAL 2004 et VERT RAL 6029.

+ DE FACILITE : Pièce de jonction pour raccorder rapidement 2 blocs de prises. Raccordement latéral automatique. Double entrée pour repiquage. Pousoir de déconnexion repéré.

+D'APPLICATIONS : 6 couleurs en standard pour différencier vos circuits. Gamme complète de RJ45.

TERCIA AP-C45 - PRISES 2 P+T



Référence	Désignation	couleur	Mult. vente	Unit. fact.	DEEE HT	P.U. HT
✓ 1 IBOB45010	Appareillage Clip45 Prise Spéciale Goulotte 2 pôles + terre Blanc	blanc	1	P.	-	10,32 €
✓ 2 IBOB45020	Appareillage Clip45 Prise Spéciale Goulotte Double 2 pôles + terre Blanc	blanc	1	P.	-	21,45 €
✓ 3 IBOB45030	Appareillage Clip45 Prise Spéciale Goulotte Triple 2 pôles + terre Blanc	blanc	1	P.	-	30,97 €
✓ 4 IBOB45022	Appareillage Clip45 Prise Spéciale Goulotte Double 2 pôles + terre Noir	noir	1	P.	-	25,75 €
✓ 5 IBOB45023	Appareillage Clip45 Prise Spéciale Goulotte Double 2 pôles + terre AluColor	aluminium	1	P.	-	25,75 €

Caractéristiques techniques, Conditionnement, Multiple de vente, Unité de facturation, visuels, Euroclasse, DEEE HT, PU HT en Euros et hors DEEE et Eco-mobilier; donnés à titre indicatif et susceptibles de modifications sans préavis, ils ne nous engagent qu'après confirmation expresse. Les prix unitaires indiqués sont ceux des réseaux COAXEL, REXEL et SCT, ils ne s'appliquent pas pour le réseau ESPACE ELEC.

✓ Produit stocké

Pour plus d'informations, consultez votre agence habituelle ou connectez-vous sur notre site internet rexel.fr - N.C-nous consulter.

TERCIA AP-C45 - PRISES 2 P+T DÉTROMPÉES



Référence	Désignation	couleur	Mult. vente	Unit. fact.	DEEE HT	P.U. HT
✓ 6 IBOB45011	Appareillage Clip45 Prise Spéciale Goulotte 2 pôles + terre Détrompée Rouge	rouge	1	P.	-	16,09 €
✓ 7 IBOB45021	Appareillage Clip45 Prise Spéciale Goulotte Double 2 pôles + terre Détrompée Rouge	rouge	1	P.	-	27,23 €
✓ 8 IBOB45031	Appareillage Clip45 Prise Spéciale Goulotte Triple 2 pôles + terre Détrompée Rouge	rouge	1	P.	-	39,61 €
✓ 9 IBOB45096	Appareillage Clip45 Détrompeur pour prises détrompées Rouge	rouge	1	P.	-	4,96 €

TERCIA AP-C45 - PRISES RJ 45



Référence	Désignation	couleur	Mult. vente	Unit. fact.	DEEE HT	P.U. HT
✓ 10 IBOB45040	Appareillage Clip45 RJ45 2 Modules Catégorie 6 FTP Blanc	blanc	1	P.	-	20,44 €
IBOB45045	Appareillage Clip45 RJ45 1 Module Catégorie 6 FTP Blanc	blanc	1	P.	-	18,63 €
✓ 11 IBOB45050	Appareillage Clip45 RJ45 2 Modules Catégorie 6a STP Blanc	blanc	1	P.	-	24,73 €
12 IBOB45060	Appareillage Clip45 RJ45 2 Modules Catégorie 6 STP Blanc	blanc	1	P.	-	28,98 €
IBOB45065	Appareillage Clip45 RJ45 1 Module Catégorie 6 STP Blanc	blanc	1	P.	-	23,40 €
13 IBOB45070	Appareillage Clip45 RJ45 2 Modules Catégorie 6 UTP Blanc	blanc	1	P.	-	19,23 €
IBOB45047	Appareillage Clip45 RJ45 1 Module Catégorie 6 FTP Noir	noir	1	P.	-	21,10 €
IBOB45067	Appareillage Clip45 RJ45 1 Module Catégorie 6 STP Noir	noir	1	P.	-	28,30 €
IBOB45048	Appareillage Clip45 RJ45 1 Module Catégorie 6 FTP AluColor	aluminium	1	P.	-	21,10 €
IBOB45068	Appareillage Clip45 RJ45 1 Module Catégorie 6 STP AluColor	aluminium	1	P.	-	28,30 €
IBOB45084	Appareillage Clip45 Plastron 2 Modules Keystone Blanc	blanc	1	P.	-	17,21 €
IBOB45085	Appareillage Clip45 Plastron 2 Modules Keystone Noir	noir	1	P.	-	19,10 €
IBOB45086	Appareillage Clip45 Plastron 2 Modules Keystone AluColor	aluminium	1	P.	-	19,10 €

TERCIA AP-C45 - CHARGEURS USB



Référence	Désignation	couleur	Mult. vente	Unit. fact.	DEEE HT	P.U. HT
IBOB46001	Appareillage Clip45 Chargeur USB double 2 Modules Blanc	blanc	1	P.	-	41,62 €
IBOB46002	Appareillage Clip45 Chargeur USB double 2 Modules Noir	noir	1	P.	-	44,21 €
IBOB46003	Appareillage Clip45 Chargeur USB double 2 Modules AluColor	aluminium	1	P.	-	44,21 €

TERCIA AP-C45 - PRISES COURANT FAIBLE



Référence	Désignation	couleur	Mult. vente	Unit. fact.	DEEE HT	P.U. HT
IBOB45098	Appareillage Clip45 prise USB 2 modules bornier à vis Blanc	blanc	1	P.	-	57,18 €
IBOB45099	Appareillage Clip45 prise 2 RCA 2 modules audio blanc et rouge bornier à vis Blanc	blanc	1	P.	-	91,96 €
IBOB45100	Appareillage Clip45 prise 3 RCA 2 modules audio / vidéo blanc, rouge et jaune bornier à vis Blanc	blanc	1	P.	-	114,25 €
IBOB45103	Appareillage Clip45 prise VGA SUB-D 15 2 modules bornier à vis Blanc	blanc	1	P.	-	103,75 €
IBOB45104	Appareillage Clip45 prise HDMI traversante 2 modules Blanc	blanc	1	P.	-	50,11 €
IBOB45105	Appareillage Clip45 prise HDMI bornier à vis 2 modules Blanc	blanc	1	P.	-	91,37 €

TERCIA AP-C45 - SORTIE DE CÂBLES



Référence	Désignation	couleur	Mult. vente	Unit. fact.	DEEE HT	P.U. HT
IBOB45087	Appareillage Clip45 Prise Spéciale Goulotte Sortie de câble 2 modules Blanc	blanc	1	P.	-	11,20 €
IBOB45088	Appareillage Clip45 Prise Spéciale Goulotte Sortie de câble 2 modules Noir	noir	1	P.	-	13,56 €
IBOB45089	Appareillage Clip45 Prise Spéciale Goulotte Sortie de câble 2 modules AluColor	aluminium	1	P.	-	13,56 €

Caractéristiques techniques, Conditionnement, Multiple de vente, Unité de facturation, visuels, Euroclasse, DEEE HT, PU HT en Euros et hors DEEE et Eco-mobilier; donnés à titre indicatif et susceptibles de modifications sans préavis, ils ne nous engagent qu'après confirmation expresse. Les prix unitaires indiqués sont ceux des réseaux COAXEL, REXEL et SCT, ils ne s'appliquent pas pour le réseau ESPACE ELEC. Pour plus d'informations, consultez votre agence habituelle ou connectez-vous sur notre site internet rexel.fr - N.C-nous consulter.

✓ Produit stocké

GOULOTTES PVC

GOULOTTES D'INSTALLATION

TERCIA AP-C45 - ACCESSOIRES POUR AP-C45



Référence	Désignation	couleur	Mult. vente	Unit. fact.	DEEE HT	P.U. HT
✓ 14 IBOB45095	Appareillage Clip45 Jonction pour prises spéciales goulottes		1	P.	-	2,12 €
✓ 15 IBOB45097	Appareillage Clip45 Serre-Câbles pour Prise Multiple Spéciale Goulotte		1	P.	-	1,88 €
✓ 16 IBOB45080	Appareillage Clip45 Obturateur 45x45 Blanc	blanc	1	P.	-	4,33 €
✓ 17 IBOB45090	Appareillage Clip45 Obturateur 22.5x45 Blanc	blanc	1	P.	-	3,70 €

LOGIX



LOGIX: L'offre Logix 'goulotte + appareillage' de Planet Wattohm est la réponse idéale pour tous vos chantiers tertiaires. Avec Logix, bénéficiez d'une gamme d'appareillages courants forts/courants faibles format 45 spécialement conçus pour se clipper facilement sur nos goulottes dernière génération.

Logix est proposée en 4 coloris standard: Blanc, Gris High-Tech, Aluic et Gris Anthracite.

Pour une parfaite harmonie, chaque coloris se décline aussi bien sur les profilés que sur le Normaclip et l'appareillage LOGIX.

Existe en version 'BLACK EDITION'.



LOGIX - 85X50 BLANC ARTIC



Référence	Désignation	largeur (mm)	hauteur (mm)	profondeur (mm)	longueur (mm)	nombre de compartiments	couleur	Mult. vente	Unit. fact.	DEEE HT	P.U. HT
✓ PLW68033	Goulotte d'installation PVC 1 compartiment Logix 45 - blanc Artic (réf.68233 Black Edition)	85	50	50	2000	1	blanc pur	2	M.	-	22,66 €
✓ 1 PLW68028	Couvercle pour goulotte d'installation Logix 45 long. 2m - blanc Artic (réf.68228 Black Edition)	45			2000		blanc pur	2	M.	-	8,26 €
✓ 2 PLW48005	Embout pour goulotte d'installation Logix 45, Logix Universel et PCABS ZH 85x50mm - blanc Artic (réf.68205 Black Edition)	85	50	50			blanc pur	1	P.	-	6,55 €
✓ 3 PLW48002	Angle intérieur variable 80/120DEG pour Logix 45, Logix Universel et PCABS ZH 85x50mm - blanc Artic (réf.68202 Black Edition)	85	50	50			blanc pur	1	P.	-	31,74 €
✓ 4 PLW48003	Angle extérieur variable 60/120DEG pour Logix 45, Logix Universel et PCABS ZH 85x50mm - blanc Artic (réf.68203 Black Edition)	85	50	50			blanc pur	1	P.	-	32,04 €
✓ 5 PLW48004	Angle plat pour goulotte d'installation Logix 45, Universel et PCABS ZH 85x50mm - blanc Artic (réf.68204 Black Edition)	85	50	50			blanc pur	1	P.	-	36,75 €

LOGIX - 100X50 BLANC ARTIC



Référence	Désignation	largeur (mm)	hauteur (mm)	profondeur (mm)	longueur (mm)	nombre de compartiments	couleur	Mult. vente	Unit. fact.	DEEE HT	P.U. HT
✓ 6 PLW68000	Goulotte d'installation PVC 1 compartiment Logix 45 - blanc Artic (réf.68238 Black Edition)	100	50	50	2000	1	blanc pur	2	M.	-	27,85 €
✓ 1 PLW68028	Couvercle pour goulotte d'installation Logix 45 long. 2m - blanc Artic (réf.68228 Black Edition)	45			2000		blanc pur	2	M.	-	8,26 €
✓ 9 PLW49001	Angle intérieur variable 80/120DEG pour Logix 45 et Logix Universel 100x50mm - blanc Artic (réf.68242 Black Edition)	100	50	50			blanc pur	1	P.	-	32,17 €
✓ 4 PLW49002	Angle extérieur variable 60/120DEG pour Logix 45 et Logix Universel 100x50mm - blanc Artic	100	50	50			blanc pur	1	P.	-	32,33 €
✓ 5 PLW49003	Angle plat pour goulotte d'installation Logix 45 et Logix Universel 100x50mm - blanc Artic	100	50	50			blanc pur	1	P.	-	37,82 €
✓ 2 PLW49004	Embout pour goulotte d'installation Logix 45 et Logix Universel 100x50mm - blanc Artic (réf.68244 Black Edition)	100	50	50			blanc pur	1	P.	-	7,55 €

Caractéristiques techniques, Conditionnement, Multiple de vente, Unité de facturation, visuels, Euroclasse, DEEE HT, PU HT en Euros et hors DEEE et Eco-mobilier; donnés à titre indicatif et susceptibles de modifications sans préavis. ✓ Produit stocké
 ils ne nous engageant qu'après confirmation expresse. Les prix unitaires indiqués sont ceux des réseaux COAXEL, REXEL et SCT, ils ne s'appliquent pas pour le réseau ESPACE ELEC.
 Pour plus d'informations, consultez votre agence habituelle ou connectez-vous sur notre site internet rexel.fr - N.C-nous consulter.

LOGIX - 130X50 BLANC ARTIC

planet
wattohm

Référence	Désignation	largeur (mm)	hauteur (mm)	profondeur (mm)	longueur (mm)	nombre de compartiments	couleur	Mult. vente	Unit. fact.	DEEE HT	P.U. HT
✓ 7 PLW68034	Goulotte d'installation PVC 2 compartiments Logix 45 130x50mm et long. 2m - blanc Artic (réf.68234 Black Edition)	130	50	50	2000	2	blanc pur	2	M.	-	36,88 €
✓ 1 PLW68028	Couvercle pour goulotte d'installation Logix 45 long. 2m - blanc Artic (réf.68228 Black Edition)	45			2000		blanc pur	2	M.	-	8,26 €
✓ 2 PLW48010	Embout pour goulotte d'installation Logix 45, Logix Universel et PCABS ZH 130x50mm - blanc Artic (réf.68210 Black Edition)	130	50	50			blanc pur	1	P.	-	7,59 €
✓ 3 PLW48007	Angle intérieur variable 80/120DEG pour Logix 45, Logix Universel et PCABS ZH 130x50mm - blanc Artic (réf.68207 Black Edition)	130	50	50			blanc pur	1	P.	-	39,53 €
✓ 4 PLW48008	Angle extérieur variable 60/120DEG pour Logix 45, Logix Universel et PCABS ZH 130x50mm - blanc Artic (réf.68208 Black Edition)	130	50	50			blanc pur	1	P.	-	39,53 €
✓ 5 PLW48009	Angle plat pour goulotte d'installation Logix 45, Universel et PCABS ZH 130x50mm - blanc Artic (réf.68209 Black Edition)	130	50	50			blanc pur	1	P.	-	42,88 €

LOGIX - 160X50 BLANC ARTIC

planet
wattohm

Référence	Désignation	largeur (mm)	hauteur (mm)	profondeur (mm)	longueur (mm)	nombre de compartiments	couleur	Mult. vente	Unit. fact.	DEEE HT	P.U. HT
✓ 8 PLW68035	Goulotte d'installation PVC 2 compartiments Logix 45 160x50mm et long. 2m - blanc Artic (réf.68235 Black Edition)	160	50	50	2000	2	blanc pur	2	M.	-	61,14 €
✓ PLW68037	Goulotte d'installation PVC 3 compartiments Logix 45 160x50mm et long. 2m - blanc Artic (réf.68237 Black Edition)	160	50	50	2000	3	blanc pur	2	M.	-	63,98 €
✓ 1 PLW68028	Couvercle pour goulotte d'installation Logix 45 long. 2m - blanc Artic (réf.68228 Black Edition)	45			2000		blanc pur	2	M.	-	8,26 €
✓ 2 PLW48016	Embout pour goulotte d'installation Logix 45 et Logix Universel 160x50mm - blanc Artic (réf.68216 Black Edition)	160	50	50			blanc pur	1	P.	-	9,00 €
✓ 3 PLW48013	Angle intérieur variable 80/120DEG pour Logix 45 et Logix Universel 160x50mm - blanc Artic (réf.68213 Black Edition)	160	50	50			blanc pur	1	P.	-	42,45 €
✓ 4 PLW48014	Angle extérieur variable 60/120DEG pour Logix 45 et Logix Universel 160x50mm - blanc Artic (réf.68214 Black Edition)	160	50	50			blanc pur	1	P.	-	42,45 €
✓ 5 PLW48015	Angle plat pour goulotte d'installation Logix 45 et Logix Universel 160x50mm - blanc Artic (réf.68215 Black Edition)	160	50	50			blanc pur	1	P.	-	45,21 €

LOGIX - COUVERCLE

planet
wattohm



9

Référence	Désignation	largeur (mm)	longueur (mm)	Mult. vente	Unit. fact.	DEEE HT	P.U. HT
9 PLW27120	Couvercle PVC translucide pour Logix 45 long. 0,5m avec LED system blanc - blanc Artic	45	500	1	P.	-	82,37 €

LOGIX - ACCESSOIRES

planet
wattohm

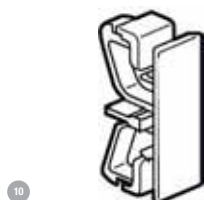

10



11

Référence	Désignation	largeur (mm)	longueur (mm)	couleur	Mult. vente	Unit. fact.	DEEE HT	P.U. HT
✓ 10 PLW30164	Sachet de 2 Normaclips pour goulotte d'installation PVC Logix 45 - blanc Artic (réf.30264 Black Edition)			blanc pur	1	P.	-	2,16 €
✓ 11 PLW48062	Joint de couvercle pour goulotte d'installation PVC Logix 45 larg. 50mm - blanc Artic (réf.68251 Black Edition)	45	2000	blanc pur	1	P.	-	4,81 €

Caractéristiques techniques, Conditionnement, Multiple de vente, Unité de facturation, visuels, Euroclasse, DEEE HT, PU HT en Euros et hors DEEE et Eco-mobilier; donnés à titre indicatif et susceptibles de modifications sans préavis, ils ne nous engagent qu'après confirmation expresse. Les prix unitaires indiqués sont ceux des réseaux COAXEL, REXEL et SCT, ils ne s'appliquent pas pour le réseau ESPACE ELEC. Pour plus d'informations, consultez votre agence habituelle ou connectez-vous sur notre site internet rexel.fr - N.C-nous consulter.

✓ Produit stocké

GOULOTTES PVC

GOULOTTES D'INSTALLATION

LOGIX - APPAREILLAGE

planet
wattohm



CONDUITS ET CANALISATIONS

Référence	Désignation	couleur	Mult. vente	Unit. fact.	DEEE HT	P.U. HT
✓ PLW49041	Prise 2P+T appareillage 45 Logix à connexion auto - blanc Artic	blanc	1	P.	-	14,31 €
✓ 12 PLW49042	Prise juxtaposée 2P+T appareillage 45 Logix - blanc Artic	blanc	1	P.	-	10,60 €
✓ 13 PLW49045	Prise 2P+T à dérompage appareillage 45 Logix - 2 mod., connexion auto et prise rouge - blanc Artic Couleur rouge	blanc	1	P.	-	20,70 €
✓ PLW49046	Prise juxtaposée 2P+T à dérompage appareillage 45 Logix - 2 modules et prise rouge - blanc Artic Couleur rouge	rouge	1	P.	-	15,39 €
PLW49054	Prise RJ45 catégorie 5e appareillage 45 Logix écrantée FTP - 2 modules - blanc Artic	blanc	1	P.	-	18,17 €
14 PLW49065	Prise RJ45 catégorie 6 appareillage 45 Logix écrantée FTP - 1 module - blanc Artic	blanc	1	P.	-	20,34 €
15 PLW49067	Prise RJ45 catégorie 6 appareillage 45 Logix 8 contacts UTP - 2 modules - blanc Artic	blanc	1	P.	-	21,27 €
✓ PLW49068	Prise RJ45 catégorie 6 appareillage 45 Logix écrantée FTP - 2 modules - blanc Artic	blanc	1	P.	-	21,27 €
✓ 16 PLW49051	Prise 2P+T appareillage 45 Logix à connexion auto - blanc Artic	blanc	1	P.	-	8,14 €
17 PLW49055	Prise 2P+T appareillage 45 Logix à connexion à dérompage mécanique - rouge RAL320	rouge	1	P.	-	14,62 €
18 PLW49151	Prise 2P+T appareillage 45 Logix à connexion auto - rouge RAL320	rouge	1	P.	-	8,34 €
19 PLW49251	Prise 2P+T appareillage 45 Logix à connexion auto - noir	noir	1	P.	-	8,34 €
20 PLW49351	Prise 2P+T appareillage 45 Logix à connexion auto - finition Alomic RAL9006	autre	1	P.	-	10,51 €

LOGIX - APPAREILLAGE BLACK EDITION

planet
wattohm



Référence	Désignation	couleur	Mult. vente	Unit. fact.	DEEE HT	P.U. HT
✓ 21 PLW49241	Prise 2P+T app.45 Logix à connexion auto - 2 modules - noir Couleur noir	noir	1	P.	-	15,93 €
✓ 22 PLW49242	Prise juxtaposée 2P+T appareillage 45 Logix - 2 modules - noir Couleur noir	noir	1	P.	-	12,06 €
23 PLW49268	Prise RJ45 catégorie 6 appareillage 45 Logix écrantée FTP - 2 modules - noir Couleur noir	noir	1	P.	-	23,44 €

Caractéristiques techniques, Conditionnement, Multiple de vente, Unité de facturation, visuels, Euroclasse, DEEE HT, PU HT en Euros et hors DEEE et Eco-mobilier; donnés à titre indicatif et susceptibles de modifications sans préavis, ils ne nous engagent qu'après confirmation expresse. Les prix unitaires indiqués sont ceux des réseaux COAXEL, REXEL et SCT, ils ne s'appliquent pas pour le réseau ESPACE ELEC. Pour plus d'informations, consultez votre agence habituelle ou connectez-vous sur notre site internet rexel.fr - N.C.=nous consulter.

✓ Produit stocké

TEHALIT.QUERAZ

Queraz : un système de goulottes d'installation en PVC.
8 tailles en PVC, de 1 à 3 compartiments, enclipsage direct 45x45...
Elles répondent efficacement aux besoins des surfaces tertiaires.

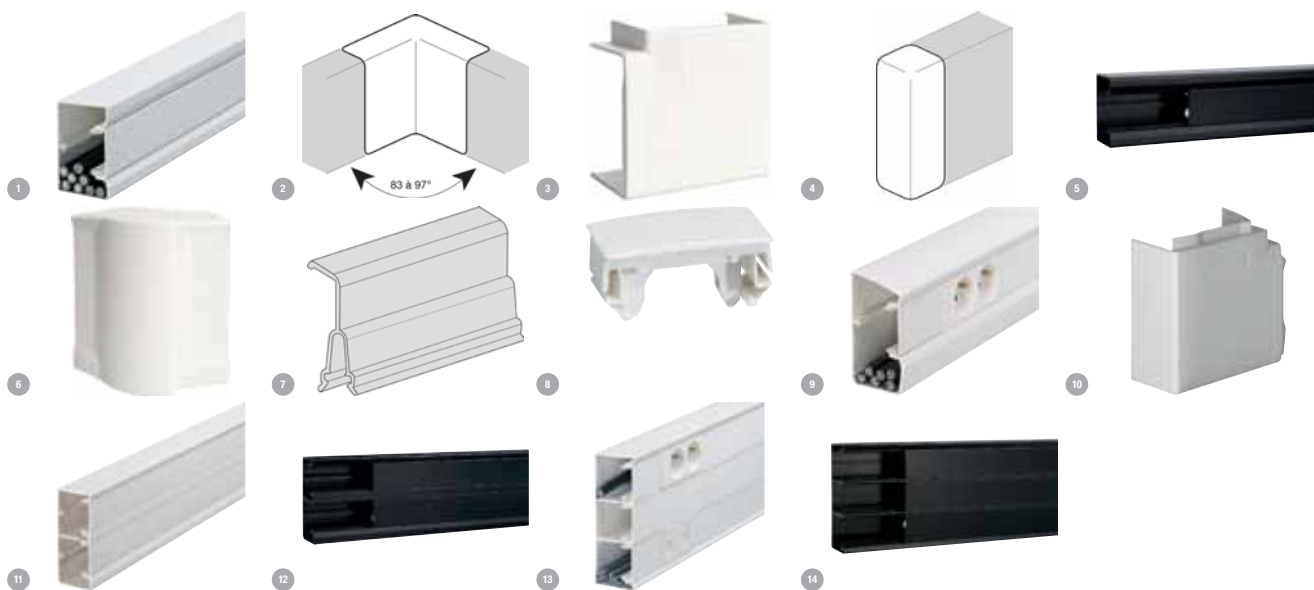

TEHALIT.QUERAZ - 50X85 AVEC SOCLE ET COUVERCLE

Référence	Désignation	largeur (mm)	profondeur (mm)	longueur (mm)	nombre de couvercles	couleur	Mult. vente	Unit. fact.	DEEE HT	P.U. HT
✓ 1 HAG6BD5008509010	Goulotte appareillable queraz enclipsage direct h 85mm x p 56mm L200mm PVC blanc	85	56	2000	1	blanc pur	2	M.	-	32,82 €
✓ 2 HAGL44719010	Angle intérieur queraz enclipsage direct pour GBD(A)50085 RAL 9010 blanc paloma	85	56			blanc pur	1	P.	-	28,05 €
✓ 3 HAGL44729010	Angle extérieur queraz enclipsage direct pour GBD(A)50085 RAL 9010 blanc paloma	85	56		1	blanc pur	1	P.	-	28,05 €
✓ 3 HAGL44789010	Angle plat queraz enclipsage direct pour GBD(A)50085 RAL 9010 blanc paloma	85	56			blanc pur	1	P.	-	32,65 €
✓ 4 HAGL44739010	Embout queraz enclipsage direct pour GBD(A)50085 RAL 9010 blanc paloma	85	56			blanc pur	1	P.	-	5,94 €
5 HAG6BD5008509011	Goulotte appareillable queraz enclipsage direct h 85mm x p 56mm L200mm PVC noire	85	56	2000	1	noir	2	M.	-	34,41 €
2 HAGL44719011	Angle intérieur queraz enclipsage direct pour GBD(A)50085 RAL 9011 noir	85	56			noir	1	P.	-	28,79 €
6 HAGL44729011	Angle extérieur queraz enclipsage direct pour GBD(A)50085 RAL 9011 noir	85	56		1	noir	1	P.	-	28,79 €
3 HAGL44789011	Angle plat queraz enclipsage direct pour GBD(A)50085 RAL 9011 noir	85	56			noir	1	P.	-	33,56 €
HAGL44739011	Embout queraz enclipsage direct pour GBD(A)50085 RAL 9011 noir	85	56			noir	1	P.	-	6,25 €
✓ 7 HAGL4369	Cloison/séparation pour queraz GBD/GBA		56	2000			2	M.	-	7,76 €
✓ 8 HAGL4389	Clip verrouillage joint de couvercle queraz p GBD RAL 9010 blanc paloma						1	P.	-	2,52 €
HAGL4389ALU	Clip verrouillage joint de couvercle couleur alu					argent	1	P.	-	2,52 €
HAGL43899011	Clip verrouillage joint de couvercle queraz p GBD RAL 9011 noir					noir	1	P.	-	2,54 €

TEHALIT.QUERAZ - 50X100 AVEC SOCLE ET COUVERCLE

Référence	Désignation	largeur (mm)	profondeur (mm)	longueur (mm)	nombre de couvercles	couleur	Mult. vente	Unit. fact.	DEEE HT	P.U. HT
✓ 9 HAG6BD5010009010	Goulotte appareillable queraz enclipsage direct h 105mm xp 56mm L200mm PVC blanc	105	56	2000	1	blanc pur	2	M.	-	39,74 €
✓ 2 HAGL43619010	Angle intérieur queraz enclipsage direct pour GBD50100 RAL 9010 blanc paloma	105	56			blanc pur	1	P.	-	30,60 €
6 HAGL43629010	Angle extérieur queraz enclipsage direct pour GBD50100 RAL 9010 blanc paloma	105	56			blanc pur	1	P.	-	30,60 €
10 HAGL43689010	Angle plat et dérivation queraz enclipsage direct pour BD50100 RAL 9010 blanc	105	56			blanc pur	1	P.	-	34,97 €
✓ HAGL43639010	Embout queraz enclipsage direct pour GBD50100 RAL 9010 blanc paloma	105	56			blanc pur	1	P.	-	7,48 €
✓ 7 HAGL4369	Cloison/séparation pour queraz GBD/GBA			2000			2	M.	-	7,76 €
✓ 8 HAGL4389	Clip verrouillage joint de couvercle queraz p GBD RAL 9010 blanc paloma						1	P.	-	2,52 €
HAGL4389ALU	Clip verrouillage joint de couvercle couleur alu					argent	1	P.	-	2,52 €
HAGL43899011	Clip verrouillage joint de couvercle queraz p GBD RAL 9011 noir					noir	1	P.	-	2,54 €

Caractéristiques techniques, Conditionnement, Multiple de vente, Unité de facturation, visuels, Euroclasse, DEEE HT, PU HT en Euros et hors DEEE et Eco-mobilier; donnés à titre indicatif et susceptibles de modifications sans préavis, ils ne nous engagent qu'après confirmation expresse. Les prix unitaires indiqués sont ceux des réseaux COAXEL, REXEL et SCT, ils ne s'appliquent pas pour le réseau ESPACE ELEC. Pour plus d'informations, consultez votre agence habituelle ou connectez-vous sur notre site internet rexel.fr - N.C-nous consulter.

✓ Produit stocké

GOULOTTES PVC

GOULOTTES D'INSTALLATION

TEHALIT.QUERAZ - 50X130 AVEC SOCLE ET COUVERCLE



Référence	Désignation	largeur (mm)	profondeur (mm)	longueur (mm)	nombre de couvercles	couleur	Mult. vente	Unit. fact.	DEEE HT	P.U. HT
✓ 11 HAG6BD5013109010	Goulotte appareillable queraz enclipsage direct h 134 x p 56mm L200mm PVC blanc	134	56	2000	2	blanc pur	2	M.	-	51,63 €
✓ 2 HAGL43919010	Angle intérieur queraz enclipsage direct pour GBD50131 RAL 9010 blanc paloma	134	56			blanc pur	1	P.	-	35,37 €
✓ 6 HAGL43929010	Angle extérieur queraz enclipsage direct pour GBD50131 RAL 9010 blanc paloma	134	56		2	blanc pur	1	P.	-	36,37 €
✓ 9 HAGL43989010	Angle plat queraz enclipsage direct pour GBD50131 RAL 9010 blanc paloma	134	56			blanc pur	1	P.	-	41,05 €
✓ 4 HAGL43939010	Embout queraz enclipsage direct pour GBD50131 RAL 9010 blanc paloma	134	56			blanc pur	1	P.	-	9,03 €
12 HAG6BD5013109011	Goulotte appareillable queraz enclipsage direct h 134 x p 56mm L200mm PVC noire	134	56	2000	2	noir	2	M.	-	55,66 €
HAGL43919011	Angle intérieur queraz enclipsage direct pour GBD50131 RAL 9011 noir	134	56			noir	1	P.	-	35,78 €
HAGL43929011	Angle extérieur queraz enclipsage direct pour GBD50131 RAL 9011 noir	134	56		2	noir	1	P.	-	36,47 €
HAGL43989011	Angle plat queraz enclipsage direct pour GBD50131 RAL 9011 noir	134	56			noir	1	P.	-	42,52 €
HAGL43939011	Embout queraz enclipsage direct pour GBD50131 RAL 9011 noir	134	56			noir	1	P.	-	9,56 €
✓ 7 HAGL4369	Cloison/séparation pour queraz GBD/GBA		56	2000			2	M.	-	7,76 €
✓ 8 HAGL4389	Clip verrouillage joint de couvercle queraz p GBD RAL 9010 blanc paloma						1	P.	-	2,52 €
HAGL4389ALU	Clip verrouillage joint de couvercle couleur alu					argent	1	P.	-	2,52 €
HAGL43899011	Clip verrouillage joint de couvercle queraz p GBD RAL 9011 noir					anthracite	1	P.	-	2,54 €

TEHALIT.QUERAZ - 50X160 AVEC SOCLE ET COUVERCLE



Référence	Désignation	largeur (mm)	profondeur (mm)	longueur (mm)	nombre de couvercles	couleur	Mult. vente	Unit. fact.	DEEE HT	P.U. HT
✓ 13 HAG6BD5016109010	Goulotte appareillable queraz enclipsage direct h 162xp56mm L200mm RAL 9010 blanc	162	56	2000	3	blanc pur	2	M.	-	102,18 €
✓ 2 HAGL43419010	Angle intérieur queraz enclipsage direct p GBD50161 RAL 9010 blanc paloma	162	56			blanc pur	1	P.	-	38,40 €
✓ 6 HAGL43429010	Angle extérieur queraz enclipsage direct p GBD50161 RAL 9010 blanc paloma	162	56		3	blanc pur	1	P.	-	38,40 €
✓ HAGL43489010	Angle plat queraz enclipsage direct pour GBD50161 RAL 9010 blanc paloma	162	56			blanc pur	1	P.	-	44,59 €
✓ 4 HAGL43439010	Embout queraz enclipsage direct p GBD50161 RAL 9010 blanc paloma	162	56			blanc pur	1	P.	-	8,36 €
14 HAG6BD5016109011	Goulotte appareillable queraz enclipsage direct h 162 x p 56mm L200mm noire	162	56	2000	3	noir	2	M.	-	103,77 €
HAGL43419011	Angle intérieur queraz enclipsage direct p GBD50161 RAL 9011 noir	162	56			noir	1	P.	-	38,67 €
HAGL43429011	Angle extérieur queraz enclipsage direct p GBD50161 RAL 9011 noir	162	56		3	noir	1	P.	-	38,67 €
HAGL43489011	Angle plat queraz enclipsage direct pour GBD50161 RAL 9011 noir	162	56			noir	1	P.	-	43,30 €
HAGL43439011	Embout queraz enclipsage direct p GBD50161 RAL 9011 noir	162	56			noir	1	P.	-	8,56 €
✓ 7 HAGL4369	Cloison/séparation pour queraz GBD/GBA			2000			2	M.	-	7,76 €
HAGL4389ALU	Clip verrouillage joint de couvercle couleur alu						1	P.	-	2,52 €
✓ 8 HAGL4389	Clip verrouillage joint de couvercle queraz p GBD RAL 9010 blanc paloma					blanc pur	1	P.	-	2,52 €
HAGL43899011	Clip verrouillage joint de couvercle queraz p GBD RAL 9011 noir					noir	1	P.	-	2,54 €

CONDUITS ET CANALISATIONS



L'ASSISTANT MULTIFONCTIONS POUR PILOTER VOTRE ENTREPRISE

- Chiffrage
- Configuration
- Commandes
- Suivi d'affaires
- Factures

Bu



Notre solution en vidéo sur www.esabora-digital-services.com



Caractéristiques techniques, Conditionnement, Multiple de vente, Unité de facturation, visuels, Euroclasse, DEEE HT, PU HT en Euros et hors DEEE et Eco-mobilier; donnés à titre indicatif et susceptibles de modifications sans préavis, ils ne nous engageant qu'après confirmation expresse. Les prix unitaires indiqués sont ceux des réseaux COAXEL, REXEL et SCT, ils ne s'appliquent pas pour le réseau ESPACE ELEC. ✓ Produit stocké

Pour plus d'informations, consultez votre agence habituelle ou connectez-vous sur notre site internet rexel.fr - N.C= nous consulter.

MOSAIC

La nouvelle goulotte à clipsage direct Programme Mosaic apporte toute les solutions pour répondre aux exigences de rapidité de mise en oeuvre et d'esthétique dans le parfait respect de la norme.

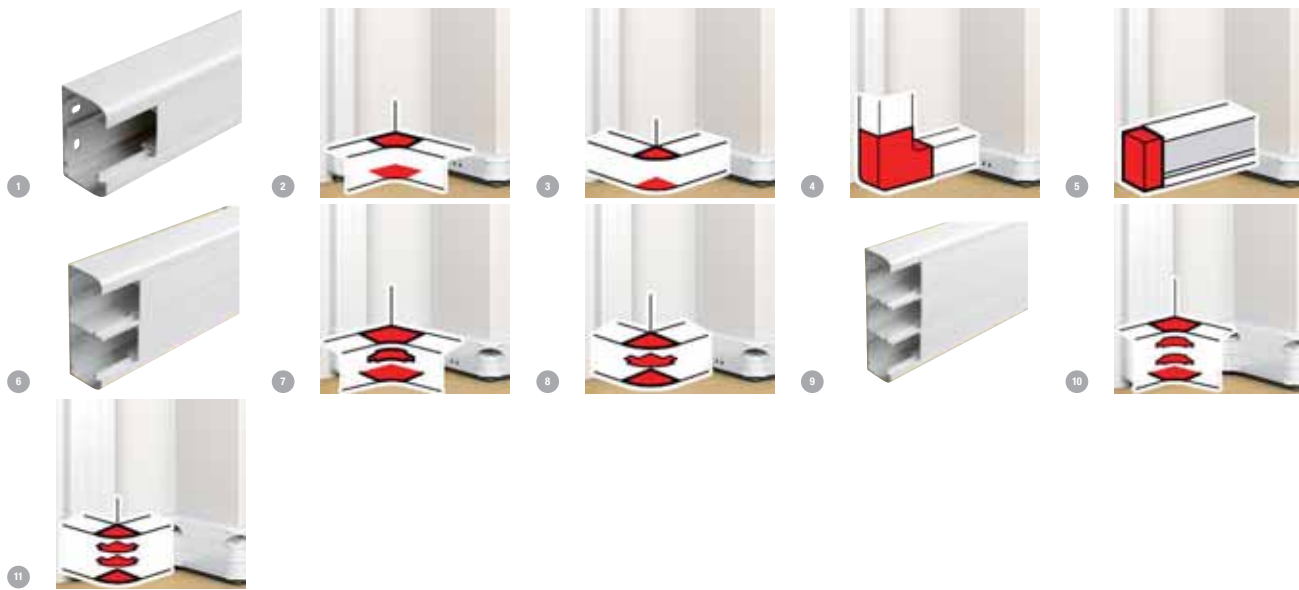

MOSAIC - 50X80

Référence	Désignation	largeur (mm)	hauteur (mm)	profondeur (mm)	longueur (mm)	nombre de compartiments	nombre de cloisons enfichables	couleur	Mult. vente	Unit. fact.	DEEE HT	P.U. HT
✓ 1 LE6075601	GLT MOSAIC 50X80 1CV45 BL 2M	80	50	50	2000	1	1	blanc pur	2	M.	-	29,65 €
✓ 2 LE6075621	ANGLE INTER GLT MOSAIC 50X80	80	50	50				blanc pur	1	P.	-	30,04 €
✓ 3 LE6075631	ANGLE EXTER GLT MOSAIC 50X80	80	50	50				blanc pur	1	P.	-	30,28 €
✓ 4 LE6075641	ANGLE PLAT GLT MOSAIC 50X80	80	50	50				blanc pur	1	P.	-	34,42 €
✓ 5 LE6075611	EMBOUT GLT MOSAIC 50X80	80	50	50				blanc pur	1	P.	-	6,26 €
✓ LE6075669	JOINT DE CV45 GLT MOSAIC		45					blanc pur	1	P.	-	4,79 €
✓ LE6075666	JCP ADHESIF 50X80/130/145/180		50					blanc pur	1	P.	-	3,30 €
✓ LE6075609	CLOISON SEPARATION GLT MOSAIC				2000			blanc	2	M.	-	6,97 €

MOSAIC - 50X105

Référence	Désignation	largeur (mm)	hauteur (mm)	profondeur (mm)	longueur (mm)	nombre de compartiments	nombre de cloisons enfichables	couleur	Mult. vente	Unit. fact.	DEEE HT	P.U. HT
✓ 1 LE6075602	GLT MOSAIC 50X105 1CV45 BL 2M	105	50	50	2000	1	1	blanc pur	2	M.	-	34,22 €
✓ 2 LE6075622	ANGLE INTER GLT MOSAIC 50X105	105	50	50				blanc pur	1	P.	-	30,10 €
✓ 3 LE6075632	ANGLE EXTER GLT MOSAIC 50X105	105	50	50				blanc pur	1	P.	-	30,85 €
✓ 4 LE6075642	ANGLE PLAT GLT MOSAIC 50X105	105	50	50				blanc pur	1	P.	-	35,20 €
✓ 5 LE6075612	EMBOUT GLT MOSAIC 50X105	105	50	50				blanc pur	1	P.	-	6,59 €
✓ LE6075667	JCP ADHESIF 50X105/145							blanc pur	1	P.	-	3,66 €
✓ LE6075669	JOINT DE CV45 GLT MOSAIC		45					blanc pur	1	P.	-	4,79 €
✓ LE6075666	JCP ADHESIF 50X80/130/145/180		50					blanc pur	1	P.	-	3,30 €
✓ LE6075609	CLOISON SEPARATION GLT MOSAIC				2000			blanc	2	M.	-	6,97 €

MOSAIC - 50X130

Référence	Désignation	largeur (mm)	hauteur (mm)	profondeur (mm)	longueur (mm)	nombre de compartiments	couleur	Mult. vente	Unit. fact.	DEEE HT	P.U. HT
✓ 6 LE6075603	GLT MOSAIC 50X130 2CV45 BL 2M	130	50	50	2000	2	blanc pur	2	M.	-	52,34 €
✓ 7 LE6075623	ANGLE INTER GLT MOSAIC 50X130	130	50	50			blanc pur	1	P.	-	37,08 €
✓ 8 LE6075633	ANGLE EXTER GLT MOSAIC 50X130	130	50	50			blanc pur	1	P.	-	37,44 €
✓ 4 LE6075643	ANGLE PLAT GLT MOSAIC 50X130	130	50	50			blanc pur	1	P.	-	41,05 €
✓ 5 LE6075613	EMBOUT GLT MOSAIC 50X130	130	50	50			blanc pur	1	P.	-	7,36 €
✓ LE6075669	JOINT DE CV45 GLT MOSAIC		45				blanc pur	1	P.	-	4,79 €
✓ LE6075666	JCP ADHESIF 50X80/130/145/180		50				blanc pur	1	P.	-	3,30 €
✓ LE6075609	CLOISON SEPARATION GLT MOSAIC				2000		blanc	2	M.	-	6,97 €

Caractéristiques techniques, Conditionnement, Multiple de vente, Unité de facturation, visuels, Euroclasse, DEEE HT, PU HT en Euros et hors DEEE et Eco-mobilier; donnés à titre indicatif et susceptibles de modifications sans préavis, ils ne nous engagent qu'après confirmation expresse. Les prix unitaires indiqués sont ceux des réseaux COAXEL, REXEL et SCT, ils ne s'appliquent pas pour le réseau ESPACE ELEC. Pour plus d'informations, consultez votre agence habituelle ou connectez-vous sur notre site internet rexel.fr - N.C-nous consulter.

✓ Produit stocké

GOULOTTES PVC

GOULOTTES D'INSTALLATION

MOSAIC - 50X145



Référence	Désignation	largeur (mm)	hauteur (mm)	profondeur (mm)	longueur (mm)	nombre de compartiments	couleur	Mult. vente	Unit. fact.	DEEE HT	P.U. HT
✓ 6 LE6075604	GLT MOSAIC 50X145 2CV45 BL 2M	145	50	50	2000	2	blanc pur	2	M.	-	73,21 €
✓ 7 LE6075624	ANGLE INTER GLT MOSAIC 50X145	145	50	50			blanc pur	1	P.	-	40,56 €
✓ 8 LE6075634	ANGLE EXTER GLT MOSAIC 50X145	145	50	50			blanc pur	1	P.	-	41,68 €
✓ 4 LE6075644	ANGLE PLAT GLT MOSAIC 50X145	145	50	50			blanc pur	1	P.	-	43,38 €
✓ 5 LE6075614	EMBOUT GLT MOSAIC 50X145	145	50	50			blanc pur	1	P.	-	8,68 €
✓ LE6075669	JOINT DE CV45 GLT MOSAIC		45				blanc pur	1	P.	-	4,79 €
✓ LE6075666	JCP ADHESIF 50X80/130/145/180		50				blanc pur	1	P.	-	3,30 €
✓ LE6075609	CLOISON SEPARATION GLT MOSAIC				2000		blanc	2	M.	-	6,97 €

MOSAIC - 50X180



Référence	Désignation	largeur (mm)	hauteur (mm)	profondeur (mm)	longueur (mm)	nombre de compartiments	nombre de cloisons enfilables	couleur	Mult. vente	Unit. fact.	DEEE HT	P.U. HT
✓ 9 LE6075606	GLT MOSAIC 50X180 3CV45 BL 2M	180	50	50	2000	3	3	blanc pur	2	M.	-	85,08 €
✓ 10 LE6075626	ANGLE INTER GLT MOSAIC 50X180	180	50	50				blanc pur	1	P.	-	45,62 €
✓ 11 LE6075636	ANGLE EXTER GLT MOSAIC 50X180	180	50	50				blanc pur	1	P.	-	47,10 €
✓ 4 LE6075646	ANGLE PLAT GLT MOSAIC 50X180	180	50	50				blanc pur	1	P.	-	47,96 €
✓ 5 LE6075616	EMBOUT GLT MOSAIC 50X180	180	50	50				blanc pur	1	P.	-	9,61 €
✓ LE6075669	JOINT DE CV45 GLT MOSAIC		45					blanc pur	1	P.	-	4,79 €
✓ LE6075666	JCP ADHESIF 50X80/130/145/180		50					blanc pur	1	P.	-	3,30 €
✓ LE6075609	CLOISON SEPARATION GLT MOSAIC				2000			blanc	2	M.	-	6,97 €

MOSAIC - PRISES POUR GOULOTTE PROGRAMME MOSAIC

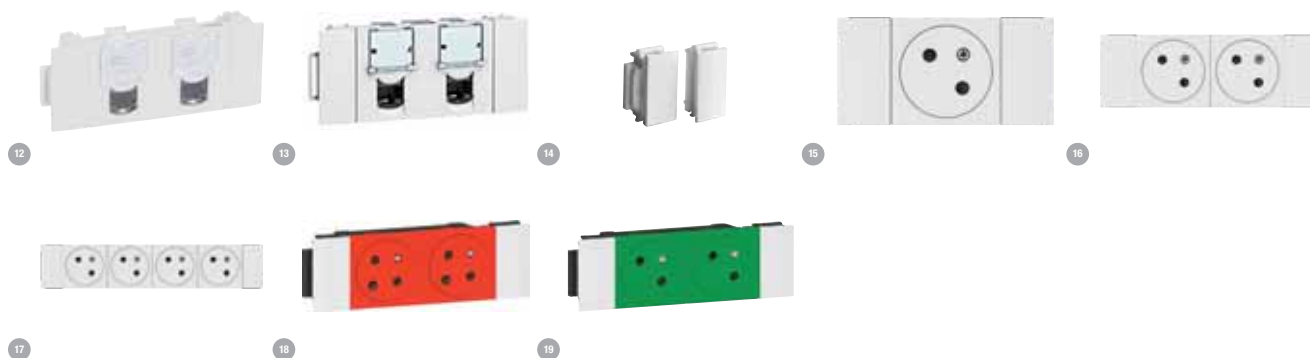

Référence	Désignation	couleur	Mult. vente	Unit. fact.	DEEE HT	P.U. HT
✓ 12 LE6076542	RJ45 X2 CAT5E FTP CLIP.DIRECT MOSAIC		1	P.	-	33,31 €
✓ 13 LE6076546	RJ45 X2 CAT6 FTP CLIP.DIRECT MOSAIC		1	P.	-	33,60 €
✓ 14 LE6075690	CLIP DE MAINTIEN D'APPAREILLAGES FORMAT 45X45MM	blanc pur	1	P.	-	4,06 €
✓ 15 LE6077101L	2P+T MODULAIRE ASSOCIABLE 2M FB BLANC CLIPPAGE DIR SURFACE	blanc	1	P.	-	18,26 €
✓ 16 LE6077102L	2X2P+T MODULAIRE ASSOCIABLE 4M FB BLANC CLIPPAGE DIR SURFACE	blanc	1	P.	-	22,61 €
✓ LE6077103L	3X2P+T MODULAIRE ASSOCIABLE 6M FB BLANC CLIPPAGE DIR SURFACE	blanc	1	P.	-	33,53 €
✓ 17 LE6077104L	4X2P+T MODULAIRE ASSOCIABLE 8M FB BLANC CLIPPAGE DIR SURFACE	blanc	1	P.	-	43,88 €
✓ LE6077121L	2P+T MODULAIRE ASSOCIABLE 2M FB DET CLIPPAGE DIR SURFACE	rouge	1	P.	-	19,99 €
✓ 18 LE6077122L	2X2P+T MODULAIRE ASSOCIABLE 4M FB DET CLIPPAGE DIR SURFACE	vert	1	P.	-	26,94 €
✓ LE6077123L	3X2P+T MODULAIRE ASSOCIABLE 6M FB DET CLIPPAGE DIR SURFACE	rouge	1	P.	-	40,04 €
✓ LE6077124L	4X2P+T MODULAIRE ASSOCIABLE 8M FB DET CLIPPAGE DIR SURFACE	rouge	1	P.	-	52,18 €
✓ 19 LE6077192L	2X2P+T MODULAIRE ASSOCIABLE 4M FB VERT CLIPPAGE DIR SURFACE	vert	1	P.	-	26,30 €

Caractéristiques techniques, Conditionnement, Multiple de vente, Unité de facturation, visuels, Euroclasse, DEEE HT, PU HT en Euros et hors DEEE et Eco-mobilier; donnés à titre indicatif et susceptibles de modifications sans préavis, ils ne nous engagent qu'après confirmation expresse. Les prix unitaires indiqués sont ceux des réseaux COAXEL, REXEL et SCT, ils ne s'appliquent pas pour le réseau ESPACE ELEC. ✓ Produit stocké

Pour plus d'informations, consultez votre agence habituelle ou connectez-vous sur notre site internet rexel.fr - N.C-nous consulter.

DLP

Les goulottes DLP monobloc sont livrées avec couvercles pour un gain de temps à la commande et à l'installation.
Les nouvelles prises Mosaic avec éclipses sont à raccordement bilatéral pour montage direct sur la goulotte.
Elles sont livrées avec leur support et leur plaque définition.

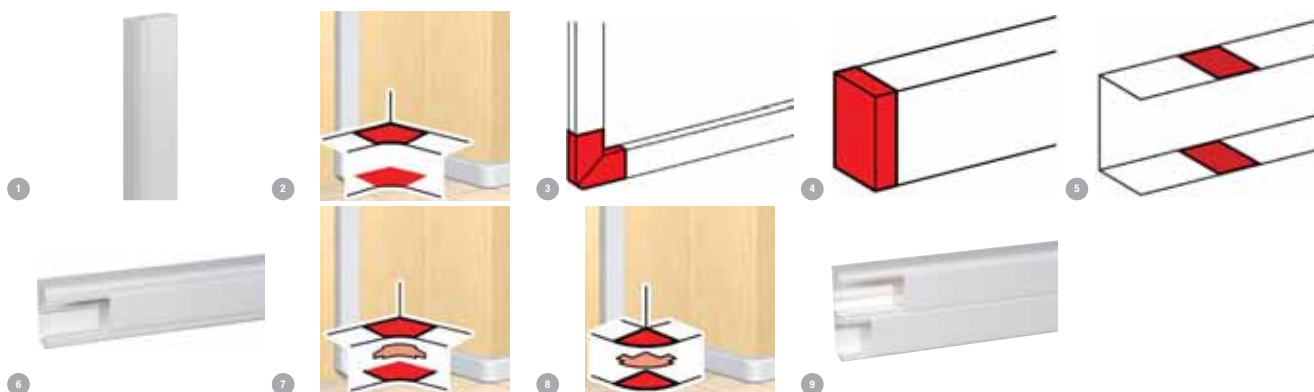

DLP - 50X80

Référence	Désignation	largeur (mm)	hauteur (mm)	profondeur (mm)	longueur (mm)	nombre de compartiments	nombre de cloisons enfichables	couleur	Mult. vente	Unit. fact.	DEEE HT	P.U. HT
✓ 1 LE6010462	PROFILE 50X80 BL.2M AVEC COUV.	80	50	50	2000	1	1	blanc pur	2	M.	-	34,65 €
✓ 2 LE6010602	ANGLE INTER. JOUE H50 85D/95D BLANC			50				blanc pur	1	P.	-	21,52 €
✓ LE6010622	ANGLE EXTER. JOUE H.50 BLANC			50				blanc pur	1	P.	-	19,07 €
✓ 3 LE6010767	DLP ANGLE PLAT 80X35/50 BLANC	80	35	50				blanc pur	1	P.	-	26,30 €
✓ 4 LE6010722	EMBOUT 35/50X80 BLANC	80	35	50				blanc pur	1	P.	-	7,18 €
✓ 5 LE6010691	JOINT DE CORPS ECLISSE BLANC							blanc pur	1	P.	-	3,21 €
✓ LE6010801	JOINT DE CV 65 BLANC	65						blanc pur	1	P.	-	5,51 €

DLP - 50X105

Référence	Désignation	largeur (mm)	hauteur (mm)	profondeur (mm)	longueur (mm)	nombre de compartiments	nombre de cloisons enfichables	couleur	Mult. vente	Unit. fact.	DEEE HT	P.U. HT
✓ 6 LE6010424	DLP CP+CV 50X105 CV65 2M BLANC	105	50	50	2000	1	1	blanc pur	2	M.	-	39,85 €
✓ 7 LE6010605	DLP ANGLE INTER. JOUE H50 CV65 80/100D BL	105	50	50				blanc pur	1	P.	-	23,26 €
8 LE6010619	DLP ANGLE EXTER. JOUE H50 CV65 80/100D BL	105	50	50				blanc pur	1	P.	-	21,27 €
✓ 3 LE6010786	DLP ANGLE PLAT 105X50 CV 65 BLANC	105	50	50				blanc pur	1	P.	-	35,20 €
✓ 4 LE6010700	DLP EMBOUT 105X50 CV65 BL.	105	50	50				blanc pur	1	P.	-	6,97 €
✓ LE6010696	DLP JOINT CP ECLISSE H50 BL.	105	50					blanc pur	1	P.	-	3,35 €
✓ LE6010801	JOINT DE CV 65 BLANC	65						blanc pur	1	P.	-	5,51 €

DLP - 50X150

Référence	Désignation	largeur (mm)	hauteur (mm)	profondeur (mm)	longueur (mm)	nombre de compartiments	nombre de cloisons enfichables	couleur	Mult. vente	Unit. fact.	DEEE HT	P.U. HT
✓ 5 LE6010692	JOINT CORPS BLANC							blanc pur	1	P.	-	3,19 €
✓ 9 LE6010427	DLP CP+CV 50X150 AC 2M BLANC	150	50	50	2000	2	2	blanc pur	2	M.	-	58,95 €
✓ 7 LE6010606	DLP ANGLE INTER. JOUE +ICL H50 80/100D BL		50	50				blanc pur	1	P.	-	25,00 €
✓ 8 LE6010635	DLP ANGLE EXTER. JOUE+ICL H50 60/120D BL		50	50				blanc pur	1	P.	-	33,55 €
✓ 4 LE6010703	DLP EMBOUT 150X50 BL.	150	50	50				blanc pur	1	P.	-	8,77 €
✓ 3 LE6010789	DLP ANGLE PLAT 150X35/50 BLANC	150	50	50				blanc pur	1	P.	-	56,84 €
✓ LE6010801	JOINT DE CV 65 BLANC	65						blanc pur	1	P.	-	5,51 €

Caractéristiques techniques, Conditionnement, Multiple de vente, Unité de facturation, visuels, Euroclasse, DEEE HT, PU HT en Euros et hors DEEE et Eco-mobilier; donnés à titre indicatif et susceptibles de modifications sans préavis, ils ne nous engagent qu'après confirmation expresse. Les prix unitaires indiqués sont ceux des réseaux COAXEL, REXEL et SCT, ils ne s'appliquent pas pour le réseau ESPACE ELEC.
Pour plus d'informations, consultez votre agence habituelle ou connectez-vous sur notre site internet rexel.fr - N.C-nous consulter.

✓ Produit stocké

GOULOTTES PVC

GOULOTTES D'INSTALLATION

DLP - PRISES POUR GOULOTTE MONOBLOC

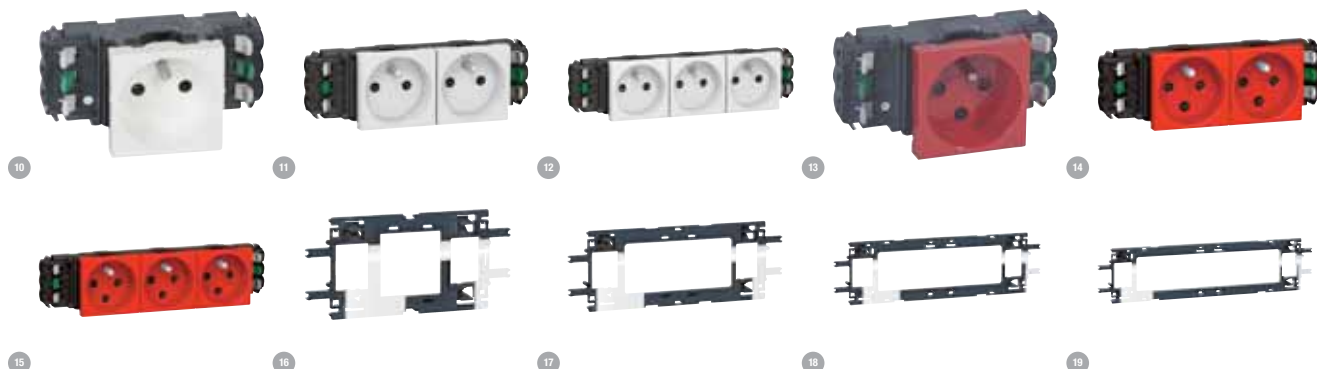

Référence	Désignation	largeur (mm)	hauteur (mm)	profondeur (mm)	couleur	Mult. vente	Unit. fact.	DEEE HT	P.U. HT
✓ 10 LEG077301	PRISE SPECIALE DLP F/B 2P+T BORNES AUTO				blanc	1	P.	-	20,25 €
✓ 11 LEG077302	PRISE SPECIALE DLP F/B 2X2P+T BORNES AUTOMATIQUES				blanc	1	P.	-	25,83 €
✓ 12 LEG077303	PRISE SPECIALE DLP F/B 3X2P+T BORNES AUTOMATIQUES				blanc	1	P.	-	35,39 €
✓ LEG077304	PRISE SPECIALE DLP F/B 4X2P+T BORNES AUTOMATIQUES				blanc	1	P.	-	40,48 €
13 LEG077321	PRISE SPECIALE DLP F/B 2P+T DETROMPEE BORNES AUTOMATIQUES				rouge	1	P.	-	26,48 €
✓ 14 LEG077322	PRISE SPECIALE DLP F/B 2X2P+T DETROMPEE BORNES AUTOMATIQUES				rouge	1	P.	-	36,90 €
15 LEG077323	PRISE SPECIALE DLP F/B 3X2P+T DETROMPEE BORNES AUTOMATIQUES				rouge	1	P.	-	45,99 €
✓ 16 LEG010952	SUPPORT PROGRAMME MOSAIC 2 MODULES CV 65 POUR GOULOTTES DLP	120	67,5	9,9	blanc	1	P.	-	4,45 €
✓ 17 LEG010954	SUPPORT PROGRAMME MOSAIC 4 MODULES CV 65 POUR GOULOTTES DLP	165,2	67,5	9,9	blanc	1	P.	-	7,67 €
✓ 18 LEG010956	SUPPORT PROGRAMME MOSAIC 6 MODULES CV 65 POUR GOULOTTES DLP	210,4	67,5	9,9	blanc	1	P.	-	15,58 €
✓ 19 LEG010958	SUPPORT PROGRAMME MOSAIC 8 MODULES CV 65 POUR GOULOTTES DLP	255,6	67,5	9,9	blanc	1	P.	-	17,67 €

OPTILINE



Une offre de goulottes PVC blanc polaire sans plomb et sans cadmium. Ces goulottes accueillent l'appareillage 45x45 par clipsage direct et contribuent à une grande résistance à l'arrachement des mécanismes.



OPTILINE - 75X55 BLANC



Référence	Désignation	largeur (mm)	hauteur (mm)	profondeur (mm)	longueur (mm)	nombre de cloisons enfichables	couleur	Mult. vente	Unit. fact.	DEEE HT	P.U. HT
✓ 1 SCHISM10100P	OptiLine 45 goulotte pvc blanc polaire 75 x 55 mm - 12 x 2m	75		55	2000	1	blanc pur	2	M.	-	27,40 €
✓ 2 SCHISM10101P	OptiLine 45 goulotte pvc blanc polaire 75 x 55 mm - angle intérieur	84		117			blanc pur	1	P.	-	29,17 €
✓ 3 SCHISM10102P	OptiLine 45 goulotte pvc blanc polaire 75 x 55 mm - angle extérieur	84		105			blanc pur	1	P.	-	29,17 €
✓ 4 SCHISM10103P	OptiLine 45 goulotte pvc blanc polaire 75 x 55 mm - angle plat 90DEG	102	102				blanc pur	1	P.	-	34,57 €
✓ 5 SCHISM10104P	OptiLine 45 goulotte pvc blanc polaire 75 x 55 mm - embouts	79		56			blanc pur	1	P.	-	7,91 €
6 SCHISM10105P	OptiLine 45 goulotte pvc blanc polaire 75 x 55 mm - joint de traversée de paroi						blanc pur	1	P.	-	9,60 €
✓ 7 SCHISM10106P	OptiLine 45 goulotte pvc blanc polaire 75 x 55 mm - joint de fond							1	P.	-	19,30 €

Caractéristiques techniques, Conditionnement, Multiple de vente, Unité de facturation, visuels, Euroclasse, DEEE HT, PU HT en Euros et hors DEEE et Eco-mobilier; donnés à titre indicatif et susceptibles de modifications sans préavis, ils ne nous engagent qu'après confirmation expresse. Les prix unitaires indiqués sont ceux des réseaux COAXEL, REXEL et SCT, ils ne s'appliquent pas pour le réseau ESPACE ELEC. Pour plus d'informations, consultez votre agence habituelle ou connectez-vous sur notre site internet rexel.fr - N.C-nous consulter.

✓ Produit stocké

OPTILINE - 95X55 BLANC

Référence	Désignation	largeur (mm)	hauteur (mm)	profondeur (mm)	longueur (mm)	nombre de cloisons enfichables	couleur	Mult. vente	Unit. fact.	DEEE HT	P.U. HT
✓ 8 SCHISM10200P	OptiLine 45 goulotte pvc blanc polaire 95 x 55 mm - 6 x 2m	95		55	2000	1	blanc pur	2	M.	-	30,77 €
✓ 2 SCHISM10201P	OptiLine 45 goulotte pvc blanc polaire 95 x 55 mm - angle intérieur	104		117			blanc pur	1	P.	-	29,25 €
3 SCHISM10202P	OptiLine 45 goulotte pvc blanc polaire 95 x 55 mm - angle extérieur	104		105			blanc pur	1	P.	-	29,25 €
✓ 4 SCHISM10203P	OptiLine 45 goulotte pvc blanc polaire 95 x 55 mm - angle plat 90DEG	122	122				blanc pur	1	P.	-	33,86 €
✓ 5 SCHISM10204P	OptiLine 45 et 70 goulotte pvc blanc polaire 95 x 55 - embouts	99		56			blanc pur	1	P.	-	7,99 €
SCHISM10205P	OptiLine 45 goulotte pvc blanc polaire 95 x 55 mm - joint de traversée de paroi						blanc pur	1	P.	-	8,79 €
7 SCHISM10206P	OptiLine 45 goulotte pvc blanc polaire 95 x 55 mm - joint de fond							1	P.	-	17,16 €

OPTILINE - 140X55 BLANC

Référence	Désignation	largeur (mm)	hauteur (mm)	profondeur (mm)	longueur (mm)	nombre de cloisons enfichables	couleur	Mult. vente	Unit. fact.	DEEE HT	P.U. HT
✓ 9 SCHISM10300P	OptiLine 45 - goulotte - PVC - 2 compartiments - 140x55mm - blanc polaire	140		55	2000	2	blanc pur	2	M.	-	46,31 €
✓ 2 SCHISM10301P	OptiLine 45 goulotte pvc blanc polaire 140 x 55 mm - angle intérieur	149		117			blanc pur	1	P.	-	36,09 €
✓ 3 SCHISM10302P	OptiLine 45 goulotte pvc blanc polaire 140 x 55 mm - angle extérieur	149		105			blanc pur	1	P.	-	37,54 €
✓ 4 SCHISM10303P	OptiLine 45 goulotte pvc blanc polaire 140 x 55 mm - angle plat 90DEG	167	167				blanc pur	1	P.	-	39,39 €
✓ 5 SCHISM10304P	OptiLine 45 goulotte pvc blanc polaire 140 x 55 mm - embouts	144		56			blanc pur	1	P.	-	7,08 €
SCHISM10305P	OptiLine 45 goulotte pvc blanc polaire 140 x 55 mm - joint de traversée de paroi						blanc pur	1	P.	-	10,42 €
✓ 7 SCHISM10306P	OptiLine 45 goulotte pvc blanc polaire 140 x 55 mm - joint de fond							1	P.	-	11,38 €

OPTILINE - 165X55 BLANC

Référence	Désignation	largeur (mm)	hauteur (mm)	profondeur (mm)	longueur (mm)	nombre de cloisons enfichables	couleur	Mult. vente	Unit. fact.	DEEE HT	P.U. HT
✓ SCHISM10400P	OptiLine 45 goulotte pvc blanc polaire 165 x 55 mm - 6 x 2m	165		55	2000	2	blanc pur	2	M.	-	67,46 €
✓ 2 SCHISM10401P	OptiLine 45 goulotte pvc blanc polaire 165 x 55 mm - angle intérieur	174		117			blanc pur	1	P.	-	38,87 €
3 SCHISM10402P	OptiLine 45 goulotte pvc blanc polaire 165 x 55 mm - angle extérieur	174		105			blanc pur	1	P.	-	41,91 €
4 SCHISM10403P	OptiLine 45 goulotte pvc blanc polaire 165 x 55 mm - angle plat 90DEG	192	192				blanc pur	1	P.	-	44,53 €
✓ 5 SCHISM10404P	OptiLine 45 goulotte pvc blanc polaire 165 x 55 mm - embouts	169		56			blanc pur	1	P.	-	8,92 €
✓ 7 SCHISM10406P	OptiLine 45 goulotte pvc blanc polaire 165 x 55 mm - joint de fond							1	P.	-	18,16 €

OPTILINE - 185X55 BLANC

Référence	Désignation	largeur (mm)	hauteur (mm)	profondeur (mm)	longueur (mm)	nombre de cloisons enfichables	couleur	Mult. vente	Unit. fact.	DEEE HT	P.U. HT
✓ 10 SCHISM10500P	OptiLine 45 goulotte pvc blanc polaire 185 x 55 mm - 4 x 2m	185		55	2000	3	blanc pur	2	M.	-	76,87 €
✓ 4 SCHISM10503P	OptiLine 45 goulotte pvc blanc polaire 185 x 55 mm - angle plat 90DEG	212	212				blanc pur	1	P.	-	46,85 €
✓ 5 SCHISM10504P	OptiLine 45 et 70 - goulotte PVC blanc 185 x 55 - embouts	189		56			blanc pur	1	P.	-	11,02 €
✓ 7 SCHISM10506P	OptiLine 45 goulotte pvc blanc polaire 185 x 55 mm - joint de fond							1	P.	-	16,88 €

OPTILINE - ACCESSOIRES

Référence	Désignation	longueur (mm)	Mult. vente	Unit. fact.	DEEE HT	P.U. HT
11 SCHISM10902	OptiLine 45 et 70 - cloison séparation courants fort/faible - blanc - 24 x 1 m	1000	1	M.	-	8,83 €
12 SCHISM10903P	OptiLine 45 - joint de couvercle pvc		1	P.	-	4,80 €
13 SCHISM10905P	OptiLine 45 et 70 - joint de sol pour goulotte PVC blanc - 12 x 2 m		2	M.	-	12,85 €
SCHISM10909P	OptiLine 45 - clip de verrouillage pour goulotte - blanc polaire		1	P.	-	1,98 €

Caractéristiques techniques, Conditionnement, Multiple de vente, Unité de facturation, visuels, Euroclasse, DEEE HT, PU HT en Euros et hors DEEE et Eco-mobilier; donnés à titre indicatif et susceptibles de modifications sans préavis, ils ne nous engageant qu'après confirmation expresse. Les prix unitaires indiqués sont ceux des réseaux COAXEL, REXEL et SCT, ils ne s'appliquent pas pour le réseau ESPACE ELEC. Pour plus d'informations, consultez votre agence habituelle ou connectez-vous sur notre site internet rexel.fr - N.C-nous consulter.

✓ Produit stocké

ÉQUIPEMENTS POUR BUREAUX



rexel.fr 100% connecté avec votre métier



Devis en ligne



Paniers favoris



Commande rapide



Commande avant 18h = livraison le lendemain



Click & Collect



Suivi de commandes visuel

BOITES DE SOL

TERCIA BDS-C45



Distribuez l'électricité en plancher technique avec les boîtes de sol à équiper TerCia.

+ D'APPLICATIONS : 2 épaisseurs de revêtement 5 ou 12 mm pour y poser moquette, carrelage, etc.

+ DE SECURITE : Les pattes de fixation crantées des boîtes permettent une très bonne tenue à l'arrachement

+ D'ASTUCE : Refermez la boîte sans abîmer les câbles connectés grâce au couvercle anti-pincement. Support d'appareillages amovible pouvant être câblé en atelier.

+ DE COMPATIBILITE : totalement compatible avec les appareillages TerCia.



1



2



3



4



5

TERCIA BDS-C45 - BOITES DE SOL, ÉPAISSEUR DE REVÊTEMENT 5MM



Référence	Désignation	Mult. vente	Unit. fact.	DEEE HT	P.U. HT
✓ 1 IBOB45410	Boîte de sol carrée 12 modules 22.5x45 prof 80mm Dim 219x219mm Encast 200x200mm revêt sol max 5mm Gris	1	P.	-	82,99 €
✓ 2 IBOB45414	Boîte de sol rectangulaire 18 modules 22.5x45 prof 80mm Dim 272x219mm Encast 253x200mm revêt sol max 5mm Gris	1	P.	-	94,85 €
3 IBOB45418	Boîte de sol carrée 24 modules 22.5x45 prof 80mm Dim 263x263mm Encast 244x244mm revêt sol max 5mm Gris	1	P.	-	123,83 €
IBOB45460	Support carton pour réservation béton en polystyrène	1	P.	-	28,70 €
IBOB45461	Bloc polystyrène pour réservation béton boîte de sol 12 modules	1	P.	-	18,93 €
IBOB45462	Bloc polystyrène pour réservation béton boîte de sol 18 modules	1	P.	-	24,60 €
IBOB45463	Bloc polystyrène pour réservation béton boîte de sol 24 modules	1	P.	-	30,87 €
✓ 4 IBOB45490	Support appareillage 6 modules 22.5x45 pour boîte de sol	1	P.	-	9,62 €
5 IBOB45491	Support appareillage 8 modules 22.5x45 pour boîte de sol	1	P.	-	12,91 €

TERCIA BDS-C45 - BOITES DE SOL, ÉPAISSEUR DE REVÊTEMENT 12MM



Référence	Désignation	Mult. vente	Unit. fact.	DEEE HT	P.U. HT
1 IBOB45440	Boîte de sol carrée 12 modules 22.5x45 prof 80mm Dim 219x219mm Encast 200x200mm revêt sol max 12mm Gris	1	P.	-	100,77 €
2 IBOB45444	Boîte de sol rectangulaire 18 modules 22.5x45 prof 80mm Dim 272x219mm Encast 253x200mm revêt sol max 12mm Gris	1	P.	-	116,58 €
3 IBOB45448	Boîte de sol carrée 24 modules 22.5x45 prof 80mm Dim 263x263mm Encast 244x244mm revêt sol max 12mm Gris	1	P.	-	136,99 €
IBOB45460	Support carton pour réservation béton en polystyrène	1	P.	-	28,70 €
IBOB45461	Bloc polystyrène pour réservation béton boîte de sol 12 modules	1	P.	-	18,93 €
IBOB45462	Bloc polystyrène pour réservation béton boîte de sol 18 modules	1	P.	-	24,60 €
IBOB45463	Bloc polystyrène pour réservation béton boîte de sol 24 modules	1	P.	-	30,87 €
✓ 4 IBOB45490	Support appareillage 6 modules 22.5x45 pour boîte de sol	1	P.	-	9,62 €
5 IBOB45491	Support appareillage 8 modules 22.5x45 pour boîte de sol	1	P.	-	12,91 €

Caractéristiques techniques, Conditionnement, Multiple de vente, Unité de facturation, visuels, Euroclasse, DEEE HT, PU HT en Euros et hors DEEE et Eco-mobilier; donnés à titre indicatif et susceptibles de modifications sans préavis, ils ne nous engagent qu'après confirmation expresse. Les prix unitaires indiqués sont ceux des réseaux COAXEL, REXEL et SCT, ils ne s'appliquent pas pour le réseau ESPACE ELEC.

Pour plus d'informations, consultez votre agence habituelle ou connectez-vous sur notre site internet rexel.fr - N.C-nous consulter.

✓ Produit stocké

BOITES DE SOL



Référence	Désignation	Mult. vente	Unit. fact.	DEEE HT	P.U. HT
PLW28009	Boîte d'encastrement 80mm mini pour sol béton pour boîte de sol 3 modules	1	P.	-	8,94 €
1 PLW28079	Boîte de sol 3 modules D=45mm - plastique	1	P.	-	26,34 €
2 PLW28431	Boîte de sol 4 modules IP 66 couvercle à visser - Inox	1	P.	-	228,37 €
3 PLW28432	Couvercle IP44 branché pour boîte de sol 4M	1	P.	-	267,42 €
4 PLW28434	Boîte de sol 4 modules IP 66 couvercle à charnière - Inox	1	P.	-	292,29 €
5 PLW28435	Boîte d'encastrement sol béton pour boîte de sol 4 modules	1	P.	-	67,16 €
6 PLW28411	Boîte de sol IP44 pour revêtement épaisseur 18 à 24mm	1	P.	-	207,32 €
PLW28412	Boîte de sol IP44 avec sortie centrale pour revêtement épaisseur 18 à 24mm	1	P.	-	460,73 €
PLW28413	Support d'appareillage 9 modules horizontaux pour boîte de sol IP44	1	P.	-	19,05 €
PLW28414	Support obturateur plein pour boîte de sol IP44	1	P.	-	15,28 €
PLW28415	Boîte d'encastrement hauteur 65 à 90mm pour boîte de sol IP44	1	P.	-	114,99 €
PLW28416	Support d'appareillage 8 modules verticaux pour boîte de sol IP44	1	P.	-	77,04 €
PLW28712	Couvercle plastique pour boîte de sol standard - 8/12 modules	1	P.	-	44,29 €
PLW28718	Couvercle plastique pour boîte de sol standard - 12/18 modules	1	P.	-	51,20 €
7 PLW28724	Couvercle plastique pour boîte de sol standard - 16/24 modules	1	P.	-	61,45 €
8 PLW28604	Kit support boîtes de sol standard à équiper de prises Logix 3x4 modules	1	P.	-	63,57 €
PLW28606	Kit support boîtes de sol standard à équiper de prises Logix 3x6 modules	1	P.	-	77,54 €
PLW28608	Kit support boîtes de sol standard à équiper de prises Logix 3x8 modules	1	P.	-	88,85 €
9 PLW28512	Boîte d'encastrement auto-ajustable pour boîte de sol et trappe de visite - 8/12 modules	1	P.	-	62,25 €
PLW28518	Boîte d'encastrement auto-ajustable pour boîte de sol et trappe de visite - 12/16 modules	1	P.	-	69,15 €
PLW28524	Boîte d'encastrement auto-ajustable pour boîte de sol et trappe de visite - 16/24 modules	1	P.	-	83,00 €
10 PLW28500	Boîte d'encastrement réglable pour boîte de sol et trappe de visite de 65 à 140mm	1	P.	-	154,78 €
11 PLW28501	Adaptateur de montage chape béton pour boîte de sol - 8/12 modules	1	P.	-	53,87 €
PLW28502	Adaptateur de montage chape béton pour boîte de sol - 12/18 modules	1	P.	-	59,85 €
PLW28503	Adaptateur de montage chape béton pour boîte de sol - 16/24 modules	1	P.	-	71,82 €
PLW28505	Adaptateur de montage boîte de sol ronde 12/20 modules - boîte d'encastrement réglable réf. PW28712	1	P.	-	56,52 €

Caractéristiques techniques, Conditionnement, Multiple de vente, Unité de facturation, visuels, Euroclasse, DEEE HT, PU HT en Euros et hors DEEE et Eco-mobilier; donnés à titre indicatif et susceptibles de modifications sans préavis, ils ne nous engagent qu'après confirmation expresse. Les prix unitaires indiqués sont ceux des réseaux COAXEL, REXEL et SCT, ils ne s'appliquent pas pour le réseau ESPACE ELEC. Pour plus d'informations, consultez votre agence habituelle ou connectez-vous sur notre site internet rexel.fr - N.C-nous consulter.

✔ Produit stocké

ÉQUIPEMENTS POUR BUREAUX

BOITES DE SOL

BOITES DE SOL

planet
wattohm

Référence	Désignation	Mult. vente	Unit. fact.	DEEE HT	P.U. HT
12 PLW/PW28514	Boîtier d'isolation pour kits 2x4 modules réf. PW28622 et PW28652	1	P.	-	13,04 €
PLW/PW28516	Boîtier d'isolation pour kits 2x6 modules réf. PW28628 et PW28658	1	P.	-	14,50 €
PLW/PW28528	Boîtier d'isolation pour kits 2x6 modules réf. PW28624 et PW28654	1	P.	-	17,40 €
✓ 13 PLW/PW28622	Kit support boîtes de sol standard à équiper de prises Logix en position verticale - 2x4 modules	1	P.	-	48,95 €
✓ PLW/PW28628	Kit support boîtes de sol standard à équiper de prises Logix en position verticale - 2x6 modules	1	P.	-	56,65 €
14 PLW/PW28711	Plaque de finition Inox pour couvercle métal pour boîte de sol standard - 8/12 modules	1	P.	-	58,52 €
PLW/PW28721	Plaque de finition Inox pour couvercle métal pour boîte de sol standard - 12/18 modules	1	P.	-	63,17 €
PLW/PW28731	Plaque de finition Inox pour couvercle métal pour boîte de sol standard - 16/24 modules	1	P.	-	70,35 €
✓ PLW/PW28741	Couvercle métal revêtement Inox pour boîte de sol standard - 8/12 modules	1	P.	-	223,08 €
15 PLW/PW28743	Couvercle métal revêtement laiton pour boîte de sol standard - 8/12 modules	1	P.	-	287,23 €
✓ PLW/PW28751	Couvercle métal revêtement Inox pour boîte de sol standard - 12/18 modules	1	P.	-	229,91 €
PLW/PW28753	Couvercle métal revêtement laiton pour boîte de sol standard - 12/18 modules	1	P.	-	294,00 €
✓ PLW/PW28761	Couvercle métal revêtement Inox pour boîte de sol standard - 16/24 modules	1	P.	-	243,44 €
PLW/PW28763	Couvercle métal revêtement laiton pour boîte de sol standard - 16/24 modules	1	P.	-	309,82 €
16 PLW/PW28931	Plaque de finition Inox pour boîte de sol ronde - 12/20 modules	1	P.	-	70,22 €
17 PLW/PW28940	Boîte de sol ronde pour appareillage en position verticale avec hauteur réglable - 12 modules	1	P.	-	143,62 €
PLW/PW28950	Boîte de sol ronde pour appareillage en position horizontale avec hauteur réglable - 20 modules	1	P.	-	107,87 €

BOITES DE SOL - BOÎTES D'ENCASTREMENT

legrand

Référence	Désignation	Mult. vente	Unit. fact.	DEEE HT	P.U. HT
✓ LEG088090	BOITE D ENCASTREMENT AUTO-AJUSTABLE 8/12M	1	P.	-	67,84 €
✓ LEG088080	BOITE D ENCASTREMENT REGLABLE 50-140	1	P.	-	169,60 €
LEG088081	PLAQUE D ADAPTATION POUR BOITE 8/12M	1	P.	-	47,98 €
LEG088091	BOITE D ENCASTREMENT AUTO-AJUSTABLE 12/18M	1	P.	-	71,07 €
LEG088082	PLAQUE D ADAPTATION POUR BOITE 12/18M	1	P.	-	53,30 €

BOITES DE SOL - BOITES DE SOL VERSION STANDARD

legrand

Référence	Désignation	Mult. vente	Unit. fact.	DEEE HT	P.U. HT
LEG088020	KIT 3 PANIERS HORIZONTAUX VIDES 3X4M BOITE STANDARD 8/12M	1	P.	-	58,15 €
✓ LEG088021	KIT 3 PANIERS HORIZONTAUX 3X6M VIDES BOITE STANDARD 12/18M	1	P.	-	69,78 €
LEG088039	CADRE MIXTE BOITE STANDARD 8/12M	1	P.	-	48,46 €
LEG088023	KIT 2 SUPPORTS VERTICAUX FIXES 2X4M BOITE STANDARD 8/12M	1	P.	-	44,76 €
LEG088040	CADRE MIXTE BOITE STANDARD 12/18M	1	P.	-	62,45 €
LEG088024	KIT 2 SUPPORTS VERTICAUX FIXES 2X6M BOITE STANDARD 12/18M	1	P.	-	51,83 €
✓ LEG088000	CADRE + COUVERCLE BOITE STANDARD PLASTIQUE 8/12M	1	P.	-	39,41 €
LEG088003	CADRE + COUVERCLE BOITE STANDARD METAL FINITION INOX 8/12M	1	P.	-	198,45 €
LEG088006	CADRE + COUVERCLE BOITE STANDARD METAL FINITION LAITON 8/12M	1	P.	-	258,00 €
LEG088001	CADRE + COUVERCLE BOITE STANDARD PLASTIQUE 12/18M	1	P.	-	45,57 €
LEG088004	CADRE + COUVERCLE BOITE STANDARD METAL FINITION INOX 12/18M	1	P.	-	204,59 €
LEG088007	CADRE + COUVERCLE BOITE STANDARD METAL FINITION LAITON 12/18M	1	P.	-	264,14 €
LEG088015	PLAQUE INOX BOITE STANDARD 8/12M	1	P.	-	44,04 €
LEG088045	PLAQUE INOX BOITE METAL 8/12M	1	P.	-	50,07 €
LEG088048	PLAQUE FINITION LAITON BOITE STANDARD METAL 8/12M	1	P.	-	65,47 €
LEG088016	PLAQUE INOX BOITE STANDARD 12/18M	1	P.	-	45,12 €
LEG088046	PLAQUE INOX BOITE METAL 12/18M	1	P.	-	52,22 €
LEG088049	PLAQUE FINITION LAITON BOITE STANDARD METAL 12/18M	1	P.	-	71,61 €

Caractéristiques techniques, Conditionnement, Multiple de vente, Unité de facturation, visuels, Euroclasse, DEEE HT, PU HT en Euros et hors DEEE et Eco-mobilier; donnés à titre indicatif et susceptibles de modifications sans préavis, ils ne nous engageant qu'après confirmation expresse. Les prix unitaires indiqués sont ceux des réseaux COAXEL, REXEL et SCT, ils ne s'appliquent pas pour le réseau ESPACE ELEC. ✓ Produit stocké

Pour plus d'informations, consultez votre agence habituelle ou connectez-vous sur notre site internet rexel.fr - N.C-nous consulter.

BOITES DE SOL - BOITES DE SOL VERSION AFFLEURANTE



Référence	Désignation	Mult. vente	Unit. fact.	DEEE HT	P.U. HT
LEG088121	KIT 3 PANIERS HORIZONTAUX 3X6M VIDES BOITE AFFLEURANTE 12/18M	1	P.	-	280,08 €
LEG088120	KIT 3 PANIERS HORIZONTAUX VIDES 3X4M BOITE AFFLEURANTE 8/12M	1	P.	-	232,05 €
LEG088123	KIT 2 SUPPORTS VERTICAUX FIXES 2X4M BOITE AFFLEURANTE 8/12M	1	P.	-	211,91 €
LEG088124	KIT 2 SUPPORTS VERTICAUX FIXES 2X6M BOITE AFFLEURANTE 12/18M	1	P.	-	236,14 €
LEG088139	CADRE BOITE AFFLEURANTE 8/12M	1	P.	-	193,82 €
1 LEG088140	CADRE BOITE AFFLEURANTE 12/18M	1	P.	-	220,47 €
2 LEG088103	COUVERCLE BOITE AFFLEURANTE METAL FINITION INOX 8/12M	1	P.	-	132,98 €
3 LEG088106	COUVERCLE BOITE AFFLEURANTE METAL FINITION LAITON 8/12M	1	P.	-	176,95 €
2 LEG088104	COUVERCLE BOITE AFFLEURANTE METAL FINITION INOX 12/18M	1	P.	-	129,00 €
3 LEG088107	COUVERCLE BOITE AFFLEURANTE METAL FINITION LAITON 12/18M	1	P.	-	172,76 €
LEG088145	PLAQUE INOX BOITE AFFLEURANTE 8/12M	1	P.	-	62,45 €
4 LEG088148	PLAQUE FINITION LAITON BOITE AFFLEURANTE 8/12M	1	P.	-	98,82 €
LEG088149	PLAQUE FINITION LAITON BOITE AFFLEURANTE 12/18M	1	P.	-	106,39 €
5 LEG088146	PLAQUE INOX BOITE AFFLEURANTE 12/18M	1	P.	-	78,01 €

BOITES DE SOL - BOITE DE SOL HT REDUITE



Référence	Désignation	Mult. vente	Unit. fact.	DEEE HT	P.U. HT
LEG088070	BOITE DE SOL 16 M SUPPORTS VERTICAUX	1	P.	-	118,23 €
LEG088072	PLAQUE DE FINITION INOX	1	P.	-	57,29 €
LEG088073	BOITE ENCASTREMENT	1	P.	-	169,60 €
LEG088071	2 BOITIERS ISOLATION POUR PLANCHER TECHNIQUE	1	P.	-	51,15 €

BOITES DE SOL - ACCESSOIRES



Référence	Désignation	Mult. vente	Unit. fact.	DEEE HT	P.U. HT
LEG088087	KIT POUR EXTENSION REGLAGE 220	1	P.	-	148,38 €
LEG088095	KIT DE FIXATION COMPLEMENTAIRE POUR BOITES DE SOL STANDARD	1	P.	-	19,38 €
LEG088099	VERROU	1	P.	-	27,54 €
LEG088098	SERRURE	1	P.	-	27,54 €
LEG088142	KIT VIS	1	P.	-	64,61 €

OPTILINE



Les boîtes de sol OPTILINE 45 peuvent être installées indifféremment dans un sol béton au travers d'une boîte d'encastrement ou directement pour les planchers techniques.
La profondeur minimum d'installation est de 70mm.



Référence	Désignation	Mult. vente	Unit. fact.	DEEE HT	P.U. HT
1 SCHISMS0817	OptiLine 45 - garnitures inox pour couvercle ISMS0624 et ISMS0520	1	P.	-	48,38 €
SCHISMS0818	OptiLine 45 - garnitures inox pour couvercle de ISMS0636/38 et ISMS0530	1	P.	-	52,65 €
✓ 2 SCHISMS0320	OptiLine 45, boîte encastr. plast. dalle béton, 75-95x183x183 mm pour ISMS0624	1	P.	-	19,21 €
✓ SCHISMS0330	OptiLine 45, boîte encastr. plast. dalle béton 75-95x183x222mm pour ISMS0636/38	1	P.	-	22,08 €
✓ 3 SCHISMS0624	OptiLine 45 - boîte de sol 4 postes 45x45 mm - pour plancher tech. & dalle béton	1	P.	-	122,78 €
✓ SCHISMS0636	OptiLine 45 - boîte de sol 6 postes 45x45 mm - pour plancher tech. & dalle béton	1	P.	-	127,30 €
✓ 4 SCHISMS0638	OptiLine 45 - boîte de sol 8 postes 45x45 mm - pour plancher tech. & dalle béton	1	P.	-	141,87 €
5 SCHISMS0811P	OptiLine 45 - kit support disjonct. à fixer dans une boîte de fond - avec capot	1	P.	-	15,20 €

Caractéristiques techniques, Conditionnement, Multiple de vente, Unité de facturation, visuels, Euroclasse, DEEE HT, PU HT en Euros et hors DEEE et Eco-mobilier; donnés à titre indicatif et susceptibles de modifications sans préavis, ils ne nous engagent qu'après confirmation expresse. Les prix unitaires indiqués sont ceux des réseaux COAXEL, REXEL et SCT, ils ne s'appliquent pas pour le réseau ESPACE ELEC. Pour plus d'informations, consultez votre agence habituelle ou connectez-vous sur notre site internet rexel.fr - N.C-nous consulter.

✓ Produit stocké

ÉQUIPEMENTS POUR BUREAUX

COLONNES BUREAUTIQUES

TERCIA CLS-C45



Distribuez l'électricité par faux-plafond ou plancher technique avec les colonnes et colonnettes à clipsage 45 TerCia.

Fut en Aluminium à équiper. Existe en 2 couleurs : Blanc RAL 9010 et Alu Anodisé.

+ FACILE : Un levier de positionnement situé à hauteur d'homme permet la mise en pression de la colonne en gardant les pieds sur terre. Un niveau à bulle intégré permet le bon positionnement de la colonne.

+ DE CHOIX : Colonnes ou colonnettes fixes. 1 ou 2 faces. Pour les colonnes, 3 hauteurs standards

+ DE COMPATIBILITE : Totalemment compatible avec la gamme d'appareillage spéciale goulotte 45 TerCia AP-C45.

TERCIA CLS-C45 - COLONNES À ÉQUIPER 1 FACE ALU ANODISÉ



Référence	Désignation	hauteur de colonne (mm)	longueur (mm)	compensation de hauteur (mm)	section transversale utile (mm ²)	Mult. vente	Unit. fact.	DEEE HT	P.U. HT
✓ 1 IBOB45310	Colonne Standard clip45 1 face Hmax colonne 2700 à 3000mm, Hmax faux-plafond 2635 Alu Anodisé	2700 3000		300	1200	1	P.	-	495,57 €
✓ 1 IBOB45312	Colonne Standard clip45 1 face Hmax colonne 3000 à 3300mm, Hmax faux-plafond 2935 Alu Anodisé	3000 3300		300	1200	1	P.	-	529,47 €
✓ 1 IBOB45314	Colonne Standard clip45 1 face Hmax colonne 3300 à 3600mm, Hmax faux-plafond 3235 Alu Anodisé	3300 3600		300	1200	1	P.	-	567,29 €
✓ IBOB45380	Cloison pour colonne longueur 2m		2000			2	M.	-	7,63 €
✓ IBOB45381	Cadre pour montage vertical des appareillages 45x45					1	P.	-	2,58 €
IBOB45270	Jonction couvercle appareillage aluColor					1	P.	-	2,21 €

TERCIA CLS-C45 - COLONNES À ÉQUIPER 2 FACES ALU ANODISÉ



Référence	Désignation	hauteur de colonne (mm)	longueur (mm)	compensation de hauteur (mm)	section transversale utile (mm ²)	Mult. vente	Unit. fact.	DEEE HT	P.U. HT
✓ 2 IBOB45320	Colonne Standard clip45 2 faces Hmax colonne 2700 à 3000mm, Hmax faux-plafond 2635 Alu Anodisé	2700 3000				1	P.	-	580,34 €
✓ 2 IBOB45322	Colonne Standard clip45 2 faces Hmax colonne 3000 à 3300mm, Hmax faux-plafond 2935 Alu Anodisé	3000 3300		300	4300	1	P.	-	641,63 €
✓ 2 IBOB45324	Colonne Standard clip45 2 faces Hmax colonne 3300 à 3600mm, Hmax faux-plafond 3235 Alu Anodisé	3300 3600		300	4300	1	P.	-	669,02 €
✓ IBOB45380	Cloison pour colonne longueur 2m		2000			2	M.	-	7,63 €
✓ IBOB45381	Cadre pour montage vertical des appareillages 45x45					1	P.	-	2,58 €
IBOB45270	Jonction couvercle appareillage aluColor					1	P.	-	2,21 €

TERCIA CLS-C45 - COLONNES À ÉQUIPER 1 FACE BLANCHE



Référence	Désignation	hauteur de colonne (mm)	longueur (mm)	compensation de hauteur (mm)	section transversale utile (mm ²)	Mult. vente	Unit. fact.	DEEE HT	P.U. HT
✓ 3 IBOB45311	Colonne Standard clip45 1 face Hmax colonne 2700 à 3000mm, Hmax faux-plafond 2635 blanche	2700 3000		300	1200	1	P.	-	549,03 €
✓ 3 IBOB45313	Colonne Standard clip45 1 face Hmax colonne 3000 à 3300mm, Hmax faux-plafond 2935 blanche	3000 3300		300	1200	1	P.	-	609,02 €
✓ 3 IBOB45315	Colonne Standard clip45 1 face Hmax colonne 3300 à 3600mm, Hmax faux-plafond 3235 blanche	3300 3600		300	1200	1	P.	-	678,14 €
✓ IBOB45380	Cloison pour colonne longueur 2m		2000			2	M.	-	7,63 €
✓ IBOB45381	Cadre pour montage vertical des appareillages 45x45					1	P.	-	2,58 €
IBOB4570	Jonction couvercle appareillage blanche					1	P.	-	1,94 €

Caractéristiques techniques, Conditionnement, Multiple de vente, Unité de facturation, visuels, Euroclasse, DEEE HT, PU HT en Euros et hors DEEE et Eco-mobilier; donnés à titre indicatif et susceptibles de modifications sans préavis, ils ne nous engageant qu'après confirmation expresse. Les prix unitaires indiqués sont ceux des réseaux COAXEL, REXEL et SCT, ils ne s'appliquent pas pour le réseau ESPACE ELEC.

Pour plus d'informations, consultez votre agence habituelle ou connectez-vous sur notre site internet rexel.fr - N.C.-nous consulter.

✓ Produit stocké

TERCIA CLS-C45 - COLONNES À ÉQUIPER 2 FACES BLANCHE



4

Référence	Désignation	hauteur de colonne (mm)	longueur (mm)	compensation de hauteur (mm)	section transversale utile (mm ²)	Mult. vente	Unit. fact.	DEEE HT	P.U. HT
✓ 4 IBOB4S321	Colonne Standard clip45 2 faces Hmax colonne 2700 à 3000mm, Hmax faux-plafond 2635 blanche	2700 3000		300	4300	1	P.	-	633,80 €
✓ 4 IBOB4S323	Colonne Standard clip45 2 faces Hmax colonne 3000 à 3300mm, Hmax faux-plafond 2935 blanche	3000 3300		300	4300	1	P.	-	701,61 €
✓ 4 IBOB4S325	Colonne Standard clip45 2 faces Hmax colonne 3300 à 3600mm, Hmax faux-plafond 3235 blanche	3300 3600		300	4300	1	P.	-	770,73 €
✓ IBOB4S380	Cloison pour colonne longueur 2m		2000			2	M.	-	7,63 €
✓ IBOB4S381	Cadre pour montage vertical des appareillages 45x45					1	P.	-	2,58 €
IBOB4S70	Jonction couvercle appareillage blanche					1	P.	-	1,94 €

TERCIA CLS-C45 - COLONNETTES À ÉQUIPER 1 FACE



5

6

Référence	Désignation	hauteur de colonne (mm)	longueur (mm)	section transversale utile (mm ²)	Mult. vente	Unit. fact.	DEEE HT	P.U. HT
✓ 5 IBOB4S300	Colonnnette Standard Clip45 1 face Hauteur 650mm Alu Anodisé	650 650		1800	1	P.	-	241,26 €
✓ 6 IBOB4S301	Colonnnette Standard Clip45 1 face Hauteur 650mm Blanc	650 650		1800	1	P.	-	245,17 €
✓ IBOB4S380	Cloison pour colonne longueur 2m		2000		2	M.	-	7,63 €
✓ IBOB4S381	Cadre pour montage vertical des appareillages 45x45				1	P.	-	2,58 €
IBOB4S70	Jonction couvercle appareillage blanche				1	P.	-	1,94 €
IBOB4S270	Jonction couvercle appareillage aluColor				1	P.	-	2,21 €

TERCIA CLS-C45 - COLONNETTES À ÉQUIPER 2 FACES



7

8

Référence	Désignation	hauteur de colonne (mm)	longueur (mm)	section transversale utile (mm ²)	Mult. vente	Unit. fact.	DEEE HT	P.U. HT
✓ 7 IBOB4S305	Colonnnette Standard Clip45 2 faces Hauteur 650mm Alu Anodisé	650 650		3600	1	P.	-	271,25 €
✓ 8 IBOB4S306	Colonnnette Standard Clip45 2 faces Hauteur 650mm Blanc	650 650		3600	1	P.	-	280,39 €
✓ IBOB4S380	Cloison pour colonne longueur 2m		2000		2	M.	-	7,63 €
✓ IBOB4S381	Cadre pour montage vertical des appareillages 45x45				1	P.	-	2,58 €
IBOB4S70	Jonction couvercle appareillage blanche				1	P.	-	1,94 €
IBOB4S270	Jonction couvercle appareillage aluColor				1	P.	-	2,21 €

Caractéristiques techniques, Conditionnement, Multiple de vente, Unité de facturation, visuels, Euroclasse, DEEE HT, PU HT en Euros et hors DEEE et Eco-mobilier; donnés à titre indicatif et susceptibles de modifications sans préavis, ils ne nous engageant qu'après confirmation expresse. Les prix unitaires indiqués sont ceux des réseaux COAXEL, REXEL et SCT, ils ne s'appliquent pas pour le réseau ESPACE ELEC. Pour plus d'informations, consultez votre agence habituelle ou connectez-vous sur notre site internet rexel.fr - N.C-nous consulter.

✓ Produit stocké

ÉQUIPEMENTS POUR BUREAUX

COLONNES BUREAUTIQUES

TERCIA CLM-C45



Distribuez l'électricité par faux-plafond avec les colonnes mobiles à clipsage direct 45x45 TerCia. Fut en Aluminium à équiper. Hauteur sans le pied 2m.

Existe en 2 couleurs : Blanc RAL 9010 et Alu Anodisé.

+ FLEXIBLE : Peut-être déplacée suivant un cercle de 2m de diamètre.

+ DE CHOIX : 1 ou 2 faces. 2 couleurs de pied.

+ DE COMPATIBILITE : Totalement compatible avec la gamme d'appareillages spéciale goulottes TerCia AP-C45.

TERCIA CLM-C45 - COLONNES MOBILES À ÉQUIPER 1 FACE



Référence	Désignation	hauteur de colonne (mm)	ajustable	montage au plafond	Mult. vente	Unit. fact.	DEEE HT	P.U. HT
✓ 1 IBOB45330	Colonne Mobile Clip45 1 face sans pied Hauteur 2000mm Alu Anodisé	2000 2000	Non	Oui	1	P.	-	470,79 €
✓ 1 IBOB45331	Colonne Mobile Clip45 1 face sans pied Hauteur 2000mm Blanc	2000 2000	Non	Oui	1	P.	-	498,17 €
✓ 2 IBOB45340	Pied pour Colonne Mobile 1 face gris				1	P.	-	160,40 €
✓ 3 IBOB45341	Pied pour Colonne Mobile 1 face Noir				1	P.	-	160,40 €
✓ IBOB4570	Jonction Couvercle Appareillage TA-C45 Couleur Blanc				1	P.	-	1,94 €
IBOB45270	Jonction Couvercle Appareillage TA-C45 Couleur Alu				1	P.	-	2,21 €

TERCIA CLM-C45 - COLONNES MOBILES À ÉQUIPER 2 FACES



Référence	Désignation	hauteur de colonne (mm)	ajustable	montage au plafond	Mult. vente	Unit. fact.	DEEE HT	P.U. HT
✓ 1 IBOB45336	Colonne Mobile Clip45 2 faces sans pied Hauteur 2000mm Alu Anodisé	2000 2000	Non	Oui	1	P.	-	569,90 €
✓ 1 IBOB45337	Colonne Mobile Clip45 2 faces sans pied Hauteur 2000mm Blanc	2000 2000	Non	Oui	1	P.	-	593,37 €
✓ 4 IBOB45342	Pied pour Colonne Mobile 2 faces gris				1	P.	-	224,30 €
✓ 5 IBOB45343	Pied pour Colonne Mobile 2 faces Noir				1	P.	-	224,30 €
✓ IBOB4570	Jonction Couvercle Appareillage TA-C45 Couleur Blanc				1	P.	-	1,94 €
IBOB45270	Jonction Couvercle Appareillage TA-C45 Couleur Alu				1	P.	-	2,21 €

CONDUITS ET CANALISATIONS

COLONNES BUREAUTIQUES



Référence	Désignation	Mult. vente	Unit. fact.	DEEE HT	P.U. HT
✓ PLW/PW32310	Colonne 1 compartiment 2 faces clippage direct Logix 75x82mm haut. 2,70m jusqu'à 3,90m - alu anodisé 1 compartiment 2 faces	1	P.	-	413,69 €
✓ 1 PLW/PW32311	Colonne 1 compartiment 2 faces clippage direct Logix 75x82mm haut. 2,70m jusqu'à 3,90m - alu anodisé	1	P.	-	404,28 €
✓ PLW/PW32312	Colonne 1 compartiment 2 faces clippage direct Logix 75x82mm haut. 3,90m jusqu'à 5,10m - alu anodisé	1	P.	-	488,05 €

Caractéristiques techniques, Conditionnement, Multiple de vente, Unité de facturation, visuels, Euroclasse, DEEE HT, PU HT en Euros et hors DEEE et Eco-mobilier; donnés à titre indicatif et susceptibles de modifications sans préavis, ils ne nous engagent qu'après confirmation expresse. Les prix unitaires indiqués sont ceux des réseaux COAXEL, REXEL et SCT, ils ne s'appliquent pas pour le réseau ESPACE ELEC. ✓ Produit stocké

Pour plus d'informations, consultez votre agence habituelle ou connectez-vous sur notre site internet rexel.fr - N.C-nous consulter.

COLONNES BUREAUTIQUES

planet
wattohm

Référence	Désignation	Mult. vente	Unit. fact.	DEEE HT	P.U. HT
✓ 2 PLWPW32313	Colonne 1 compartiment 2 faces clippage direct Logix 75x82mm haut. 3,90m jusqu'à 5,10m - alu anodisé Peut s'adapter à une hauteur de plafond de 5,10 m	1	P.	-	457,51 €
✓ 3 PLWPW32320	Colonne 2 compartiments à clippage direct Logix 75x125mm haut. 2,70m jusqu'à 3,90m - alu anodisé	1	P.	-	489,47 €
✓ 4 PLWPW32321	Colonne 2 compartiments clippage direct Logix 75x125mm haut. 2,70m jusqu'à 3,90m - alu anodisé	1	P.	-	446,94 €
✓ PLWPW32322	Colonne 2 compartiments à clippage direct Logix 75x125mm haut. 3,90m jusqu'à 5,10m - alu anodisé	1	P.	-	542,69 €
✓ 5 PLWPW32323	Colonne 2 compartiments clippage direct Logix 75x125mm haut. 3,90m jusqu'à 5,10m - alu anodisé	1	P.	-	500,03 €
✓ PLWPW32340	Colonne 4 compartiments à clippage direct Logix 125x125mm haut. 3,35m jusqu'à 3,90m - alu anodisé	1	P.	-	691,54 €
✓ 6 PLWPW32314	Colonne mobile 1 compartiment 2 faces à clippage direct Logix 75x82mm hauteur 2m - alu anodisé	1	P.	-	1 154,28 €
✓ PLWPW32324	Colonne mobile 2 compartiments à clippage direct Logix 75x125mm hauteur 2m - alu anodisé	1	P.	-	1 276,76 €
✓ 7 PLWPW32317	Colonnnette roulante Logix 0,75m équipée de prises et de liseré bleu	1	P.	-	1 317,10 €
✓ 8 PLWPW32316	Colonnnette 1 compartiment 2 faces à clippage direct Logix 75x82mm et hauteur 0,68m - alu anodisé	1	P.	-	220,76 €
✓ 9 PLWPW32326	Colonnnette 2 compartiments à clippage direct Logix 75x125mm et hauteur 0,68m - alu anodisé	1	P.	-	260,33 €
✓ 10 PLWPW32346	Colonnnette 4 compartiments à clippage direct Logix 125x125mm et hauteur 0,68m - alu anodisé	1	P.	-	359,05 €
✓ 11 PLWPW32315	Colonnnette 1 compartiment 2 faces à clippage direct Logix 75x82mm et hauteur 0,30m - alu anodisé	1	P.	-	220,25 €

COLONNES BUREAUTIQUES - COLONNETTES

legrand

Référence	Désignation	Mult. vente	Unit. fact.	DEEE HT	P.U. HT
LE6653000	COLONNETTE A CLIPPAGE DIRECT 1 COMPARTIMENT 0,30M BLANC existe en noir LE6653002	1	P.	-	194,36 €
LE6653003	COLONNETTE A CLIPPAGE DIRECT 1 COMPARTIMENT 0,68M BLANC existe en noir LE6653005	1	P.	-	213,21 €
LE6653020	COLONNETTE A CLIPPAGE DIRECT 2 COMPARTIMENTS 0,30M BLANC existe en noir LE6653022	1	P.	-	204,59 €
LE6653023	COLONNETTE A CLIPPAGE DIRECT 2 COMPARTIMENTS 0,68M BLANC existe en noir LE6653025	1	P.	-	236,90 €
LE6653040	COLONNETTE A CLIPPAGE DIRECT 4 COMPARTIMENTS 0,30M BLANC existe en noir LE6653042	1	P.	-	265,97 €
LE6653043	COLONNETTE A CLIPPAGE DIRECT 4 COMPARTIMENTS 0,68M BLANC existe en noir LE6653045	1	P.	-	307,96 €

COLONNES BUREAUTIQUES - KIT OVALINE

legrand

Référence	Désignation	Mult. vente	Unit. fact.	DEEE HT	P.U. HT
LE6653060	KIT EXTENSION COLONNETTE 1CPT45 BLANCHE: OVALINE 2,7M +CHAPEAU +CLOISON+CACHE P existe en noir LE6653062	1	P.	-	339,62 €
LE6653063	KIT EXTENSION COLONNETTE BLANC 2CPT45 OU 1CPT 80: OVALINE 2,7M +CHAP +CLOI +CACH existe en noir LE6653065	1	P.	-	357,50 €

COLONNES BUREAUTIQUES - COLONNES

legrand

Référence	Désignation	Mult. vente	Unit. fact.	DEEE HT	P.U. HT
LE6653010	COLONNE A CLIPPAGE DIRECT 1 COMPARTIMENT 2,70M BLANC existe en noir LE6653012	1	P.	-	382,80 €
LE6653013	COLONNE A CLIPPAGE DIRECT 1 COMPARTIMENT 3,90M BLANC existe en noir LE6653015	1	P.	-	460,33 €
LE6653006	COLONNE MOBILE A CLIPPAGE DIRECT 1 COMPARTIMENT 2M BLANC existe en noir LE6653008	1	P.	-	1 049,88 €
LE6653030	COLONNE A CLIPPAGE DIRECT 2 COMPARTIMENTS 2,70M BLANC existe en noir LE6653032	1	P.	-	425,34 €
LE6653033	COLONNE A CLIPPAGE DIRECT 2 COMPARTIMENTS 3,90M BLANC existe en noir LE6653035	1	P.	-	511,48 €
LE6653026	COLONNE MOBILE A CLIPPAGE DIRECT 2 COMPARTIMENTS 2M BLANC existe en noir LE6653028	1	P.	-	1 066,03 €
LE6653050	COLONNE A CLIPPAGE DIRECT 4 COMPARTIMENTS 2,70M BLANC existe en noir LE6653052	1	P.	-	664,92 €

COLONNES BUREAUTIQUES - ACCESSOIRES

legrand

Référence	Désignation	Mult. vente	Unit. fact.	DEEE HT	P.U. HT
✓ LE6031069	SUPPORT PROTECTION LEXIC BLANC existe en noir LE6653075	1	P.	-	17,38 €
LE6653066	DEUX-DEMI COUVERCLES ET DEUX DEMI CAPOT EN PVC POUR PERCHE - BLANC existe en noir LE6653068	1	P.	-	41,67 €
LE6653079	INVERSEUR 2 MODULES M45 90 DEGRES	1	P.	-	7,43 €
LE6653080	SUPPORT SIGNALÉTIQUE 150X150MM AVEC INTERFACE CV45MM	1	P.	-	376,88 €
LE6653081	SUPPORT ECRAN 10-26 POUCES / 25-66CM / VESA. POUR COLONNES CV 45 MM	1	P.	-	301,50 €
LE6653082	SUPPORT ECRAN 26-42 POUCES / 66-107CM / VESA. POUR COLONNES CV 45 MM	1	P.	-	409,18 €
LE6653083	TABLETTE SUPPORT EN CORIAN BLANC POUR COLONNES CV45MM - CLIPPAGE DIRECT	1	P.	-	376,88 €
LE6653084	TABLE BLANCHE POUR COLONNETTES 1 ET 2 CPTS CV45MM ET 1 CPT CV80MM	1	P.	-	452,26 €
LE6653086	PIED POUR COLONNETTES BLANCHES 1 ET 2 CPTS CV45MM ET 1 CPT CV80MM	1	P.	-	301,50 €
LE6653088	JEU DE 4 ROULETTES ET RANGES CORDONS POUR PIED DE COLONNETTES T1 ET T2	1	P.	-	204,59 €
LE6653178	ADAPTATEUR MOSAIC 2 ET 3 POSTES	1	P.	-	26,92 €
LE6653076	LIAISON FIXATION PLAFOND POUR COLONNE MOBILE	1	P.	-	115,33 €

Caractéristiques techniques, Conditionnement, Multiple de vente, Unité de facturation, visuels, Euroclasse, DEEE HT, PU HT en Euros et hors DEEE et Eco-mobilier; donnés à titre indicatif et susceptibles de modifications sans préavis, ils ne nous engagent qu'après confirmation expresse. Les prix unitaires indiqués sont ceux des réseaux COAXEL, REXEL et SCT, ils ne s'appliquent pas pour le réseau ESPACE ELEC.
Pour plus d'informations, consultez votre agence habituelle ou connectez-vous sur notre site internet rexel.fr - N.C-nous consulter.

✓ Produit stocké

GOULOTTES PVC

ÉQUIPEMENTS
POUR BUREAUX

PROTÈGES CÂBLES PERSONNES
ET VÉHICULES

SOLUTIONS PRÉFABRIQUÉES
ET PRÉCÂBLAGE RAPIDE

ÉQUIPEMENTS POUR BUREAUX

COLONNES BUREAUTIQUES



OPTILINE

Colonnets à clipsage direct pour la distribution verticale depuis le sol.

Alimentation par plancher technique ou par passage de plancher.

Simple ou double face, hauteur 0,43m ou 0,70cm.

OU

Colonnes fixes à vérin à clipsage direct pour la distribution verticale depuis le faux plafond.

Simple ou double face, 3 tailles selon la hauteur.

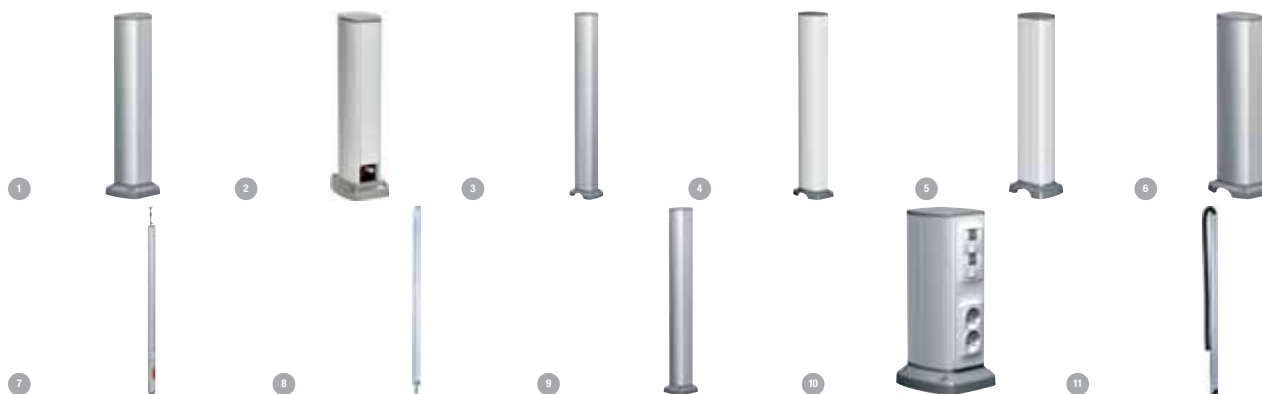

CONDUITS ET CANALISATIONS

Référence	Désignation	hauteur de colonne (mm)	compensation de hauteur (mm)	montage au plafond	section transversale utile (mm ²)	profondeur de la colonne	largeur de colonne	Mult. vente	Unit. fact.	DEEE HT	P.U. HT
1 SCHISM20210	OptiLine 45 - colonnette aluminium - 1 face - 0,43 m	430		Non	442	68	89	1	P.	-	199,54 €
2 SCHISM20212	OptiLine 45 - colonnette aluminium - 2 faces - 0,43 m	430		Non	696	116	90	1	P.	-	219,51 €
3 SCHISM20205	OptiLine 45 - colonnette aluminium avec passage - 1 face - 0,7 m	700		Non	4220	68	89	1	P.	-	252,42 €
4 SCHISM20207	OptiLine 45 - colonnette aluminium avec passage - 2 faces - 0,7 m	700		Non	7494	116	90	1	P.	-	277,66 €
5 SCHISM20215	OptiLine 45 - colonnette aluminium avec passage - 1 face - 0,43 m	430		Non	4220			1	P.	-	229,47 €
6 SCHISM20217	OptiLine 45 - colonnette aluminium avec passage - 2 faces - 0,43 m	430		Non	7494	116	90	1	P.	-	252,42 €
SCHISM10952	OptiLine 45 - clips de mise à la terre							20	P.	-	2,43 €
SCHISM10953	OptiLine 45 - kits de mise à la terre l = 150 mm							1	P.	-	6,14 €
SCHISM10957	OptiLine 45 - support pour disjoncteur - capacité : 2 modules de 18 mm							1	P.	-	17,72 €
7 SCHISM20100	OptiLine 45, colonne fixe à vérin aluminium 1 face de 2,7 à 3,1 m	3100	400	Oui	442	68	89	1	P.	-	491,75 €
7 SCHISM20102	OptiLine 45, colonne fixe à vérin aluminium 1 face de 3,1 à 3,5 m	3500	400	Oui	442	68	89	1	P.	-	540,95 €
7 SCHISM20104	OptiLine 45, colonne fixe à vérin aluminium 1 face de 3,5 à 3,9 m	3900	400	Oui	442	68	89	1	P.	-	595,02 €
8 SCHISM20106	OptiLine 45, colonne fixe à vérin aluminium 2 faces de 2,7 à 3,1 m	3100	400	Oui	696	116	90	1	P.	-	576,96 €
8 SCHISM20108	OptiLine 45, colonne fixe à vérin aluminium 2 faces de 3,1 à 3,5 m	3500	400	Oui	696	116	90	1	P.	-	634,66 €
8 SCHISM20110	OptiLine 45, colonne fixe à vérin aluminium 2 faces de 3,5 à 3,9 m	3900	400	Oui	696	116	90	1	P.	-	698,13 €
SCHISM20112	OptiLine 45, colonne mobile aluminium 1 face 2,45 m	2450		Non	442	68	89	1	P.	-	515,19 €
SCHISM20114	OptiLine 45, colonne mobile aluminium 1 face 2,90 m	2900		Non	442	68	89	1	P.	-	566,70 €
9 SCHISM20200	OptiLine 45 - colonnette aluminium - 1 face 89 x 68 mm - 0,7 m	700		Non	442	68	89	1	P.	-	219,51 €
10 SCHISM20202	OptiLine 45 - colonnette aluminium - 2 faces 90 x 116 mm - 0,7 m	700		Non	696	116	90	1	P.	-	241,44 €
11 SCHISM20130	OptiLine 45, colonne mobile aluminium 1 face 2,15 m	2150		Non	4220	116	90	1	P.	-	468,35 €

Caractéristiques techniques, Conditionnement, Multiple de vente, Unité de facturation, visuels, Euroclasse, DEEE HT, PU HT en Euros et hors DEEE et Eco-mobilier; donnés à titre indicatif et susceptibles de modifications sans préavis, ils ne nous engagent qu'après confirmation expresse. Les prix unitaires indiqués sont ceux des réseaux COAXEL, REXEL et SCT, ils ne s'appliquent pas pour le réseau ESPACE ELEC.

✔ Produit stocké

Pour plus d'informations, consultez votre agence habituelle ou connectez-vous sur notre site internet rexel.fr - N.C-nous consulter.

CONNECTIQUES BUREAU

CONNECTIQUES BUREAU - POINT DE CONNEXION

planet
wattohm



Référence	Désignation	Mult. vente	Unit. fact.	DEEE HT	P.U. HT
1 PLW27000	Point de connexion pour bureau Logix équipé de 1x2P+T - à encastrer - blanc	1	P.	-	40,44 €
2 PLW27001	Point de connexion pour bureau Logix équipé de 1x2P+T + chargeur USB - à encastrer - blanc	1	P.	-	77,21 €
✓ 3 PLW27002	Enrouleur RJ45 cat6 FTP avec câble rétractable jusqu'à 1,35m pour point de connexion Logix - noir	1	P.	-	50,73 €
4 PLW27003	Enrouleur USB/micro USB pour point de connexion Logix - noir	1	P.	-	40,51 €
5 PLW27010	Point de connexion pour bureau Logix équipé à encastrer - noir	1	P.	-	47,68 €
6 PLW27011	Point de connexion pour bureau Logix équipé de 1x2P+T + chargeur USB - à encastrer - noir	1	P.	-	86,79 €
7 PLW27020	Point de connexion pour bureau Logix équipé de 1x2P+T - à encastrer - alu	1	P.	-	62,26 €
✓ 8 PLW27021	Point de connexion pour bureau Logix équipé de 1x2P+T + chargeur USB - à encastrer - alu	1	P.	-	112,40 €
9 PLW27030	Point de connexion Logix 1x2P+T + 1 enrouleur RJ45 cat6 FTP + 1 enrouleur micro USB - blanc	1	P.	-	145,23 €
PLW27040	Scie cloche diamètre 80mm pour point de connexion Logix	1	P.	-	109,37 €

POP UP - POINT DE CONNEXION

planet
wattohm



Référence	Désignation	Mult. vente	Unit. fact.	DEEE HT	P.U. HT
✓ 1 PLWPPW29000	Pop'Up 4 modules Logix - livré avec kit d'installation - noir	1	P.	-	95,84 €
✓ 2 PLWPPW29001	Pop'Up 4 modules Logix - livré avec kit d'installation - blanc	1	P.	-	101,49 €
✓ 3 PLWPPW29002	Pop'Up 4 modules Logix - livré avec kit d'installation - acier brossé	1	P.	-	105,71 €
✓ 4 PLWPPW29003	Pop'Up 8 modules Logix - livré avec kit d'installation - noir	1	P.	-	208,59 €
✓ 5 PLWPPW29004	Pop'Up 8 modules Logix - livré avec kit d'installation - blanc	1	P.	-	204,46 €
✓ 6 PLWPPW29005	Pop'Up 8 modules Logix - livré avec kit d'installation - acier brossé	1	P.	-	221,24 €
7 PLWPPW29006	Pop'Up 4 modules Logix équipé de 2x2P+T - acier brossé	1	P.	-	189,02 €
✓ 7 PLWPPW29007	Pop'Up 4 modules Logix équipé de 1x2P+T + port USB - acier brossé	1	P.	-	184,10 €
✓ 8 PLWPPW29008	Pop'Up 8 modules Logix équipé de 2x2P+T + 1xRJ45 cat6 FTP + 1xHDI5 - acier brossé	1	P.	-	254,12 €
9 PLW27071	Kit rétractable RJ45 FTP cat6 pour Pop'Up Logix - blanc	1	P.	-	48,93 €
10 PLW27072	Kit rétractable USB pour Pop'Up Logix - blanc	1	P.	-	39,14 €

Caractéristiques techniques, Conditionnement, Multiple de vente, Unité de facturation, visuels, Euroclasse, DEEE HT, PU HT en Euros et hors DEEE et Eco-mobilier; donnés à titre indicatif et susceptibles de modifications sans préavis, ils ne nous engagent qu'après confirmation expresse. Les prix unitaires indiqués sont ceux des réseaux COAXEL, REXEL et SCT, ils ne s'appliquent pas pour le réseau ESPACE ELEC. Pour plus d'informations, consultez votre agence habituelle ou connectez-vous sur notre site internet rexel.fr - N.C-nous consulter.

✓ Produit stocké

GOULOTTES PVC

ÉQUIPEMENTS
POUR BUREAUX

PROTÈGES CÂBLES PERSONNES
ET VÉHICULES

SOLUTIONS PRÉFABRIQUÉES
ET PRÉCÂBLAGE RAPIDE

ÉQUIPEMENTS POUR BUREAUX

CONNECTIQUES BUREAU

MOSAIC



Le programme MOSAIC habille vos bureaux.

Design, esthétique et ergonomie pour répondre aux besoins de flexibilité et de nomadisme au niveau du poste de travail.



Référence	Désignation	Mult. vente	Unit. fact.	DEEE HT	P.U. HT
1 LEGOS3574	BLOC SALLE DE REUNION 8X2P+T F/B	1	P.	-	289,52 €
✓ 2 LEGOS3575	BLOC SALLE DE REUNION 7X2P+T F/B+SWITCH 7 PORTS 10/100 BASE T+1XRJ45 CAT 6 FTP	1	P.	-	1 003,00 €
3 LEGOS3577	BLOC SALLE DE REUNION 7 PC + SW6PT+HD15+ JACK	1	P.	-	1 145,23 €



OPTILINE



Référence	Désignation	longueur (mm)	profondeur (mm)	largeur (mm)	nombre d'emplacements pour modules vides	Mult. vente	Unit. fact.	DEEE HT	P.U. HT
✓ 1 SCHISM20401	OptiLine 45 - mini-boîtier de prises escamotable - 4 modules	297	112			1	P.	-	200,54 €
2 SCHISM20410	BOITIER DE PRISES FIXES, FLIP TOP 5 MOD	305		160	12	1	P.	-	180,11 €
3 SCHISM20341P	BOITIER PRISE ESCAMOT. CO NF. 6PC	236		236		1	P.	-	980,62 €
4 SCHISM20350P	BOITIER ORIENTABLE 8PC ET 2 RJ45	618	92	130		1	P.	-	852,92 €

NOURRICES

TERCIA NRC-C45



Nourrices équipées ou à équiper TerCia. Boîtier en Aluminium Anodisé.

+ FLEXIBLE : Nourrices orientables (rotation à 360°) et modes de fixation multiples pour un positionnement ou une fixation sur l'ensemble des surfaces du bureau.

+ D'APPLICATIONS : Combinaisons multiples.

+ COMPATIBILITE : totalement compatible avec les appareillages TerCia

TERCIA NRC-C45 - NOURRICES À ÉQUIPER



Référence	Désignation	Mult. vente	Unit. fact.	DEEE HT	P.U. HT
✓ 1 IBOB45600	Nourrice à équiper 6 modules 22.5x45 Alu Anodisé	1	P.	-	44,31 €
✓ 2 IBOB45601	Nourrice à équiper 8 modules 22.5x45 Alu Anodisé	1	P.	-	46,85 €
✓ 3 IBOB45603	Nourrice à équiper 12 modules 22.5x45 Alu Anodisé	1	P.	-	63,31 €
✓ 4 IBOB45605	Nourrice à équiper 16 modules 22.5x45 Alu Anodisé	1	P.	-	72,17 €
✓ 5 IBOB45607	Nourrice à équiper 20 modules 22.5x45 Alu Anodisé	1	P.	-	120,28 €

Caractéristiques techniques, Conditionnement, Multiple de vente, Unité de facturation, visuels, Euroclasse, DEEE HT, PU HT en Euros et hors DEEE et Eco-mobilier; donnés à titre indicatif et susceptibles de modifications sans préavis, ils ne nous engagent qu'après confirmation expresse. Les prix unitaires indiqués sont ceux des réseaux COAXEL, REXEL et SCT, ils ne s'appliquent pas pour le réseau ESPACE ELEC.

Pour plus d'informations, consultez votre agence habituelle ou connectez-vous sur notre site internet rexel.fr - N.C-nous consulter.



TERCIA NRC-C45 - NOURRICES ÉQUIPÉES À RACCORDEMENT SUR BORNIER(S)



Référence	Désignation	nombre de prises avec broche de mise à la terre	courant nominal (A)	section de conducteur (mm²)	indice de protection (IP)	Mult. vente	Unit. fact.	DEEE HT	P.U. HT
✓ 6 IBOB45620	Nourrice équipée 3 prises 2P+T sur bornier Alu Anodisé	3	16	2,5	IP3X	1	P.	-	57,61 €
✓ IBOB45621	Nourrice équipée 4 prises 2P+T sur bornier Alu Anodisé	4	16	2,5	IP3X	1	P.	-	66,47 €
✓ IBOB45623	Nourrice équipée 6 prises 2P+T sur bornier Alu Anodisé	6	16	2,5	IP3X	1	P.	-	82,30 €
✓ 7 IBOB45630	Nourrice équipée 3 prises 2P+T détrompées sur bornier Alu Anodisé	3	16	2,5	IP3X	1	P.	-	64,57 €
✓ IBOB45631	Nourrice équipée 4 prises 2P+T détrompées sur bornier Alu Anodisé	4	16	2,5	IP3X	1	P.	-	77,23 €
✓ 8 IBOB45640	Nourrice équipée 2 prises 2P+T + 2 prises 2P+T détrompées sur bornier Alu Anodisé	4	16	2,5	IP3X	1	P.	-	77,87 €
✓ IBOB45641	Nourrice équipée 3 prises 2P+T + 3 prises 2P+T détrompées sur bornier Alu Anodisé	6	16	2,5	IP3X	1	P.	-	96,23 €
✓ 9 IBOB45650	Nourrice équipée 3 prises 2P+T + Disjoncteur PH+N 16A différentiel 30ma sur bornier Alu Anodisé	3	16	2,5	IP3X	1	P.	-	162,07 €
✓ IBOB45651	Nourrice équipée 4 prises 2P+T + Disjoncteur PH+N 16A différentiel 30ma sur bornier Alu Anodisé	4	16	2,5	IP3X	1	P.	-	184,86 €
✓ IBOB45652	Nourrice équipée 5 prises 2P+T + Disjoncteur PH+N 16A différentiel 30ma sur bornier Alu Anodisé	5	16	2,5	IP3X	1	P.	-	217,78 €
✓ 10 IBOB45700	Nourrice équipée 2 RJ45 de 1 module Catégorie 6 FTP + 2 obturateurs 1 module Alu Anodisé Alu Anodisé				IP3X	1	P.	-	68,37 €

NOURRICES



Référence	Désignation	matériau	Mult. vente	Unit. fact.	DEEE HT	P.U. HT
PLWPW28365	Nourrice alu Logix avec cordon 5m H07 RNF 3G 2,5 - alu anodisé naturel		1	P.	-	95,64 €
PLWPW28371	Bloc nourrice à connecter Logix avec coupleur de raccordement rapide, 4x2P+T - alu anodisé naturel		1	P.	-	74,13 €
✓ 1 PLWPW28376	Jeu de fixation latérales pour bloc nourrice Logix - alu anodisé naturel	acier	1	P.	-	13,39 €
2 PLWPW28377	Jeu de fixation aimant pour bloc nourrice Logix - alu anodisé naturel	acier	1	P.	-	30,72 €

NOURRICES - BLOCS BUREAUX



Référence	Désignation	hauteur (mm)	largeur (mm)	longueur (mm)	nombre de raccords CAT 6	matériau	Mult. vente	Unit. fact.	DEEE HT	P.U. HT
✓ 3 PLWPW29100	Bloc de bureau Logix 8 modules à équiper - noir	75	90	236		aluminium	1	P.	-	79,94 €
✓ PLWPW29101	Bloc de bureau Logix 12 modules à équiper - noir	75	90	326		aluminium	1	P.	-	95,56 €
✓ PLWPW29102	Bloc de bureau Logix 16 modules à équiper - noir	75	90	416		aluminium	1	P.	-	111,37 €
4 PLWPW29110	Bloc de bureau Logix équipé de 1x2P+T + chargeur double USB + cordon 3m - noir	75	90	189		aluminium	1	P.	-	117,23 €
✓ PLWPW29111	Bloc de bureau Logix équipé de 3x2P+T + chargeur double USB + cordon 3m - noir	75	90	279		aluminium	1	P.	-	139,90 €
5 PLWPW29112	Bloc de bureau Logix équipé de 3x2P+T + chargeur induction + cordon 3m - noir	75	90	326		aluminium	1	P.	-	224,82 €
6 PLWPW29113	Bloc de bureau Logix équipé de 4x2P+T + cordon 3m - noir	75	90	279		aluminium	1	P.	-	146,69 €
PLWPW29114	Bloc de bureau Logix équipé de 6x2P+T + cordon 3m - noir	75	90	369		aluminium	1	P.	-	164,26 €
✓ 7 PLWPW29115	Bloc de bureau Logix équipé de 3x2P+T + 2xRJ45 cat6 FTP à câbler + cordon 3m - noir	75	90	279	2	aluminium	1	P.	-	141,22 €
PLWPW29116	Bloc de bureau Logix équipé de 4x2P+T + 3xRJ45 cat6 FTP + cordon 3m - noir	75	90	324	3	aluminium	1	P.	-	181,04 €
8 PLWPW29117	Bloc bureau Logix équipé 4x2P+T + switch 4 ports - prise HDMI + chargeur 2xUSB + cord. 3m - noir	75	90	504		aluminium	1	P.	-	113,68 €
PLWPW29118	Bloc bureau Logix équipé 4x2P+T + switch 4 ports - prise VGA + chargeur 2xUSB + cord. 3m - noir	75	90	504		aluminium	1	P.	-	1154,43 €
✓ 9 PLWPW29199	Bride fixation pour bloc de bureau Logix - noir	81,4	85	90		acier inoxydable	1	P.	-	39,35 €

Caractéristiques techniques, Conditionnement, Multiple de vente, Unité de facturation, visuels, Euroclasse, DEEE HT, PU HT en Euros et hors DEEE et Eco-mobilier; donnés à titre indicatif et susceptibles de modifications sans préavis, ils ne nous engagent qu'après confirmation expresse. Les prix unitaires indiqués sont ceux des réseaux COAXEL, REXEL et SCT, ils ne s'appliquent pas pour le réseau ESPACE ELEC.

Pour plus d'informations, consultez votre agence habituelle ou connectez-vous sur notre site internet rexel.fr - N.C-nous consulter.



GOULOTTES PVC

ÉQUIPEMENTS
POUR BUREAUX

PROTÈGES CÂBLES PERSONNES
ET VÉHICULES

SOLUTIONS PRÉFABRIQUÉES
ET PRÉCÂBLAGE RAPIDE

PROTÈGES CÂBLES PERSONNES ET VÉHICULES

PASSAGE DE PLANCHER

CSP-N



Profilé fonctionnel à encombrement réduit, le passage de plancher CSP-N permet le cheminement au sol des câbles, en toute sécurité. Large choix d'accessoires pour réaliser un cheminement complet. Installation facile. Longueur standard 2 m. Disponible en 3 couleurs : GRIS ANTHRACITE RAL 7021, GRIS RAL 7030 et BLANC RAL 9001.

+ SECURISE : Tenue à la charge 600kg, Couvercle avec gomme co-extrudée qui épouse parfaitement le sol et évite tout risque de butée, Gamme complète de cheminement système.

+ FACILE : 3 couleurs au choix, Compatible avec les plinthes IBOCO TBA et TBN.



CSP-N - 75X17 BLANC



Référence	Désignation	couleur	longueur (mm)	hauteur (mm)	largeur (mm)	nombre de compartiments	Mult. vente	Unit. fact.	DEEE HT	P.U. HT
✓ 1 IB0B01331	Passage de Plancher CSP-N Blanc	blanc	2000	17	75	3	2	M.	-	22,12 €
✓ 2 IB0B05911	Angle Plat Passage Plancher CSP-N Blanc	blanc		20	115		1	P.	-	6,07 €
✓ 3 IB0B05913	Joint de Couvercle Passage Plancher CSP-N Blanc	blanc		17	75		1	P.	-	4,40 €
✓ 4 IB0B05915	Boîte de Dérivation CSP-N Blanc	blanc		17	75		1	P.	-	8,97 €

CSP-N - 75X17 GRIS



Référence	Désignation	couleur	longueur (mm)	hauteur (mm)	largeur (mm)	nombre de compartiments	Mult. vente	Unit. fact.	DEEE HT	P.U. HT
✓ 1 IB0B01332	Passage de Plancher CSP-N Gris	gris	2000	17	75	3	2	M.	-	21,69 €
✓ 2 IB0B05912	Angle Plat Passage Plancher CSP-N Gris	gris		20	115		1	P.	-	6,07 €
✓ 3 IB0B05914	Joint de Couvercle Passage Plancher CSP-N Gris	gris		17	75		1	P.	-	4,40 €
✓ 4 IB0B05916	Boîte de Dérivation CSP-N Gris	gris		17	75		1	P.	-	8,97 €

PASSAGE DE PLANCHER

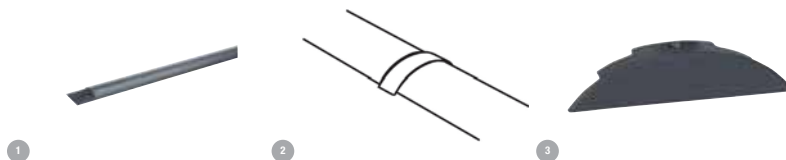

Référence	Désignation	couleur	longueur (mm)	largeur (mm)	hauteur (mm)	nombre de compartiments	auto-adhésif	Mult. vente	Unit. fact.	DEEE HT	P.U. HT
✓ 1 LE6032800	PASSAGE DE SOL 2M	anthracite	2000	92	20	4	Oui	2	M.	-	23,42 €
✓ 2 LE6032803	JOINT DE COUVERCLE POUR PASSAGE DE SOL	anthracite		92	20		Non	1	P.	-	14,78 €
✓ 3 LE6032807	EMBOUT POUR PASSAGE DE SOL	anthracite		92	20		Non	1	P.	-	6,59 €

PASSAGE DE PLANCHER



Référence	Désignation	couleur	longueur (mm)	hauteur (mm)	largeur (mm)	nombre de compartiments	matériau	auto-adhésif	Mult. vente	Unit. fact.	DEEE HT	P.U. HT
✓ 1 PLW12016	Passage de plancher 3 compartiments, 50x12mm et long. 2m - livré avec couvercle - gris RAL7030	gris pierre	2000	12	50	3	plastique	non	2	M.	-	10,34 €
✓ 2 PLW12017	Joint de couvercle pour passage de plancher 50x12mm - gris RAL7030	gris pierre		12	50		plastique	non	1	P.	-	9,05 €
✓ 3 PLW12026	Passage de plancher 3 compartiments, 75x18mm et long. 2m - livré avec couvercle - gris RAL7030	gris pierre	2000	18	75	3	plastique	non	2	M.	-	20,97 €
✓ 2 PLW12027	Joint de couvercle pour passage de plancher 75x18mm - gris RAL7030	gris pierre		18	75		plastique	non	1	P.	-	10,60 €
✓ 3 PLW12036	Passage de plancher 3 compartiments, 75x18mm et long. 2m - livré avec couvercle - Alu	aluminium	2000	18	75	3	aluminium	non	2	M.	-	51,77 €
PLW/PW12023	Passage de plancher 3 compartiments, 75x18mm et long. 2m - livré avec couvercle - PVC blanc	blanc	2000	18	75	3	plastique	non	1	P.	-	11,29 €

Caractéristiques techniques, Conditionnement, Multiple de vente, Unité de facturation, visuels, Euroclasse, DEEE HT, PU HT en Euros et hors DEEE et Eco-mobilier; donnés à titre indicatif et susceptibles de modifications sans préavis, ils ne nous engagent qu'après confirmation expresse. Les prix unitaires indiqués sont ceux des réseaux COAXEL, REXEL et SCT, ils ne s'appliquent pas pour le réseau ESPACE ELEC. Pour plus d'informations, consultez votre agence habituelle ou connectez-vous sur notre site internet rexel.fr - N.C-nous consulter.

✓ Produit stocké



1

Référence	Désignation	longueur (mm)	hauteur (mm)	largeur (mm)	nombre de compartiments	Mult. vente	Unit. fact.	DEEE HT	P.U. HT
1 SCHISM2017	Optiline 45 et 70 - passage de plancher 18x75 mm - 3 compart. + couv. - 14 x 2 m	2000	18	75	3	2	M.	-	20,00 €

PASSAGE DE PLANCHER



Référence	Désignation	couleur	longueur (mm)	hauteur (mm)	Mult. vente	Unit. fact.	DEEE HT	P.U. HT
CQSPG06A200M	PG06 : passage de plancher rigide - PVC marron - 2m - 1 cable D=6 ou 2 cables	marron	2000	8	1	P.	-	15,58 €
CQSPCP06G150	BASEA 06 passage de cable Pietons - Gris 1,50m - 1 cable D=6 ou 2 cables D=4mm	gris	1500	9	1	P.	-	14,48 €
CQSPCP08N150	BASEA 08 passage de cable Pietons - Noir 1,50m - 1 cable D=8 ou 3 cables D=6mm	noir	1500	10	1	P.	-	21,10 €
CQSPCT10B150	TOP 10-2 : passage de cable Pietons (goulotte souple) - 1,50m GRIS - 2 canaux	gris	1500	16	1	P.	-	21,93 €
✓ CQSPPI3A100N	PONT PIETONS 13-1 : passage de cable Pietons - 1m - 1 canal 13x40mm - NOIR	noir	1000	20	1	P.	-	39,76 €

PASSAGE DE VÉHICULE

PASSAGE DE VÉHICULE



1

2

Référence	Désignation	hauteur (mm)	longueur (mm)	couleur	Mult. vente	Unit. fact.	DEEE HT	P.U. HT
✓ 1 CQSPA35C100	BOA 35-3 : passage de cable Vehicules - 1m - 1 canal D=35mm + 2 canaux D=34mm - Tronçon de 1m, assemblage par queues d'arronde Usage intensif, passage de poids lourds 3 canaux Ø35mm (existe aussi avec 2 à 6 canaux de Ø17 à 117mm) Fabriqué en polyuréthane - Largeur 290mm - Hauteur 50mm Base noire - capot jaune sur charnière avec système de verrouillage	50	1000	Noir/jaune	1	P.	-	210,80 €
✓ 2 CQSPV37B98	PONT VEHICULES 37-2 : passage de cable Vehicules - 98cm - 2 canaux D=37mm - Noir Tronçon de 98cm, assemblage par queues d'arronde Passage de véhicules jusqu'à 5T - Les câbles reposent au sol 2 canaux Ø37mm (existe aussi en 3 canaux : PV35C98) Surface striée - Largeur 300mm - Hauteur 48mm	48	980	noir	1	P.	-	80,24 €
✓ CQSPCV15A250	VOLGA 15 passage de cable Vehicules - 2,50m - Usage temporaire ou peu intensif - Rouleau de 2,50m (existe en 5m : PCV15A500) Un canal Ø15mm (existe aussi en modèles Ø23, 25 et 35mm) Fabriqué en Vistalon - Largeur 144mm - Hauteur 25mm A fendre sur le dessous - Usage temporaire ou peu intensif - Passage de poids lourds	25	2500	noir	1	P.	-	164,27 €
✓ CQSPCB20A450	VOLGA BASIC 20 : passage de cable Vehicules - 4,50m - Noir - 1 câble D=20mm - Rouleau de 4,50m (existe en 9m : PCB20A900) Un canal Ø20mm (existe aussi en modèles Ø40 et 60mm) Fabriqué en élastomère - Largeur 160mm - Hauteur 30mm Fendu sur le dessus - Gamme économique - Usage temporaire ou peu intensif	30	4500	noir	1	P.	-	138,72 €
✓ CQSPAC32B100	COBRA 32-2 : passage de cable Vehicules - 1m - 2 canaux D=32mm - Tronçon de 1m, assemblage par queues d'arronde Usage intensif, passage de poids lourds 2 canaux Ø32mm (existe aussi avec 2 à 5 canaux de Ø31 à 82mm) Fabriqué en caoutchouc recyclé - Largeur 250mm - Hauteur 50mm Base noire - capot jaune sur charnière sans système de verrouillage	50	1000	Noir/jaune	1	P.	-	107,44 €

Caractéristiques techniques, Conditionnement, Multiple de vente, Unité de facturation, visuels, Euroclasse, DEEE HT, PU HT en Euros et hors DEEE et Eco-mobilier; donnés à titre indicatif et susceptibles de modifications sans préavis, ils ne nous engagent qu'après confirmation expresse. Les prix unitaires indiqués sont ceux des réseaux COAXEL, REXEL et SCT, ils ne s'appliquent pas pour le réseau ESPACE ELEC.
Pour plus d'informations, consultez votre agence habituelle ou connectez-vous sur notre site internet rexel.fr - N.C-nous consulter.

✓ Produit stocké

SOLUTIONS PRÉFABRIQUÉES ET PRÉCÂBLAGE RAPIDE



INTÉGREZ VOS REMISES & PRIX NETS

- Moteur de recherche
- Export de données
- Prix personnalisés
- Actualisation en ligne

Ta

ESABORA Tarif

Notre solution en vidéo sur www.esabora-digital-services.com

PRODIGE | Schneider Electric

CANALISATIONS PRÉFABRIQUÉES

CANALIS KBA



Pour la distribution de l'éclairage et de prises de courant dans les locaux de petite et moyenne surfaces de l'industrie, de l'artisanat, des services et du commerce.



CONDUITS ET CANALISATIONS

Référence	Désignation	intensité de courant (A)	nombre de conducteurs (sans mise à la terre)	nombre de points de dérivation	hauteur (mm)	largeur (mm)	longueur (mm)	indice de protection (IP)	Mult. vente	Unit. fact.	DEEE HT	P.U. HT
SCHKBA25ED2302W	Canalis KBA - élément droit 25A 3m blanc 1L+N+PE 2 fenêtres	25	2	2	46	30	3000	IP55	1	P.	-	N.C
✓ 1 SCHKBA25ED2303W	Canalis KBA - élément droit 25A 3m blanc 1L+N+PE 3 fenêtres	25	2	3	46	30	3000	IP55	1	P.	-	77,72 €
✓ 1 SCHKBA25ED2305W	Canalis KBA - élément droit 25A 3m blanc 1L+N+PE 5 fenêtres	25	2	5	46	30	3000	IP55	1	P.	-	129,00 €
1 SCHKBA40ED2303W	Canalis KBA - élément droit 40A 3m blanc 1L+N+PE 3 fenêtres	40	2	3	46	30	3000	IP55	1	P.	-	97,82 €
1 SCHKBA40ED2305W	Canalis KBA - élément droit 40A 3m blanc 1L+N+PE 5 fenêtres	40	2	5	46	30	3000	IP55	1	P.	-	146,48 €
✓ 1 SCHKBA25ED4202W	Canalis KBA - élément droit 25A 2m blanc 3L+N+PE 2 fenêtres	25	2	2	46	30	2000	IP55	1	P.	-	84,67 €
✓ 1 SCHKBA25ED4302W	Canalis KBA - élément droit 25A 3m blanc 3L+N+PE 2 fenêtres	25	4	2	46	30	3000	IP55	1	P.	-	95,52 €
✓ 1 SCHKBA25ED4303W	Canalis KBA - élément droit 25A 3m blanc 3L+N+PE 3 fenêtres	25	4	3	46	30	3000	IP55	1	P.	-	101,75 €
1 SCHKBA40ED4303W	Canalis KBA - élément droit 40A 3m blanc 3L+N+PE 3 fenêtres	40	4	3	46	30	3000	IP55	1	P.	-	118,39 €
1 SCHKBA40ED4305W	Canalis KBA - élément droit 40A 3m blanc 3L+N+PE 5 fenêtres	40	4	5	46	30	3000	IP55	1	P.	-	191,39 €
✓ 2 SCHKBC10DCS101	Canalis KB - connecteur de dérivation - 10A - polarité fixe pré-câblé L1+N	10	2		42	12,5	55	IP55	1	P.	-	14,56 €
✓ 3 SCHKBC10DCS201	Canalis KB - connecteur de dérivation - 10A - polarité fixe pré-câblé L2+N	10	2		42	12,5	55	IP55	1	P.	-	15,52 €
✓ 4 SCHKBC10DCS301	Canalis KB - connecteur de dérivation - 10A - polarité fixe pré-câblé L3+N	10	2		42	12,5	55	IP55	1	P.	-	14,95 €
✓ 5 SCHKBA40ABD4W	Canalis KBA - unité d'alimentation - 40A - montage droite - blanc	40			78,5	75,5	320	IP55	1	P.	-	80,08 €
✓ 6 SCHKBA25ABG4W	Canalis KBA - embout d'alimentation gauche 25A blanc	25	4		57	57	273	IP55	1	P.	-	41,60 €
✓ 7 SCHKBC10DCB20	Canalis KB - connecteur de dérivation - 10A - sélection de ph L+N+PE	10	2		60	62	1000	IP55	1	P.	-	11,13 €
✓ 8 SCHKBC10DCC211	Canalis KB - connecteur de dérivation - 10A - sélection de ph pré-câblé	10	2		60	62	1000	IP55	1	P.	-	20,44 €
✓ 9 SCHKBB40ZFC	Canalis - crochet à queue de cochon								10	P.	-	2,82 €

LB+ - BARRES



Référence	Désignation	intensité de courant (A)	nombre de conducteurs (sans mise à la terre)	nombre de points de dérivation	hauteur (mm)	largeur (mm)	longueur (mm)	indice de protection (IP)	Mult. vente	Unit. fact.	DEEE HT	P.U. HT
✓ ZUCZU75150101	A-ELEMENT 252-2 FEN. 3M	25	2	2	46	35	3000	IP55	1	P.	-	68,76 €
ZUCZU75160101	A-ELEMENT 254-2 FEN. 3M	25	4	2	46	35	3000	IP55	1	P.	-	91,67 €
✓ ZUCZU75160102	A-ELEMENT 254-4 FEN. 3M	25	4	4	46	35	3000	IP55	1	P.	-	110,23 €
✓ ZUCZU75200101	A-ELEMENT 404-2 FEN. 3M	40	4	2	46	35	3000	IP55	1	P.	-	118,89 €
ZUCZU75200102	A-ELEMENT 404-4 FEN. 3M	40	4	4	46	35	3000	IP55	1	P.	-	111,36 €
✓ ZUCZU75200111	A-ELEMENT 404-2 FEN. 1,5M	40	4	2	46	35	1500	IP55	1	P.	-	82,51 €

Caractéristiques techniques, Conditionnement, Multiple de vente, Unité de facturation, visuels, Euroclasse, DEEE HT, PU HT en Euros et hors DEEE et Eco-mobilier; donnés à titre indicatif et susceptibles de modifications sans préavis. ✓ Produit stocké
 ils ne nous engageant qu'après confirmation expresse. Les prix unitaires indiqués sont ceux des réseaux COAXEL, REXEL et SCT, ils ne s'appliquent pas pour le réseau ESPACE ELEC.
 Pour plus d'informations, consultez votre agence habituelle ou connectez-vous sur notre site internet rexel.fr - N.C-nous consulter.

LB+ - ALIMENTATION



Référence	Désignation	intensité de courant (A)	hauteur (mm)	largeur (mm)	longueur (mm)	indice de protection (IP)	Mult. vente	Unit. fact.	DEEE HT	P.U. HT
✓ ZUCZU75161001	ALIM / FERMETURE 25A	25	80	80	283	IP55	1	P.	-	39,84 €

LB+ - CONNECTEURS ET ACCESSOIRES DE FIXATION



Référence	Désignation	intensité de courant (A)	nombre de conducteurs (sans mise à la terre)	indice de protection (IP)	Mult. vente	Unit. fact.	DEEE HT	P.U. HT
ZUCZU75003000	A-BRIDE SIMPLE				1	P.	-	3,31 €
✓ ZUCZU75003009	ETRIER AVEC CABLE				1	P.	-	23,18 €
ZUCZU75005000	CONN 16A SELECT PH	16	2	IP55	1	P.	-	12,57 €
✓ ZUCZU75005011	CONN 10A L1-N CABLE 1M	10	2	IP55	1	P.	-	14,44 €
ZUCZU75005012	CONN 10A L2-N CABLE 1M	10	2	IP55	1	P.	-	14,44 €
ZUCZU75005013	CONN 10A L3-N CABLE 1M	10	2	IP55	1	P.	-	14,44 €
✓ ZUCZU75007005	CONNECTEUR 25A TRI	25	4	IP55	1	P.	-	129,91 €
ZUCZU75007006	CONNECTEUR 25A TRI RAIL DIN 4MOD	25	4	IP55	1	P.	-	182,35 €
✓ ZUCZU75007205	CONNECTEUR 25A TRI PORTE FUSIBLE CH8	25	4	IP55	1	P.	-	82,18 €
ZUCZU75007206	CON 25A TRI DIN 4MOD+PORTE FUSIBLE CH8	25	4	IP55	1	P.	-	205,11 €
ZUCZU75007207	CONNECTEUR 25A TRI RAIL DIN 8MOD	25	4	IP55	1	P.	-	205,11 €

PRÉCÂBLAGE RAPIDE

GST18 - CONNECTEURS I3



Référence	Désignation	calibre/courant nominal assigné (In) (A)	tension assignée (Ue) (V)	Mult. vente	Unit. fact.	DEEE HT	P.U. HT
✓ 1 WIE92.933.0053.1	connecteur GST18i3 Femelle à ressort 1,5-2,5 ^e Noir	20	250	1	P.	-	5,79 €
2 WIE92.731.6053.0	connecteur GST18i3 Femelle IDC Blanc	20	250	1	P.	-	19,28 €

GST18 - RÉPARTITEUR EN T I3



Référence	Désignation	calibre/courant nominal assigné (In) (A)	tension assignée (Ue) (V)	Mult. vente	Unit. fact.	DEEE HT	P.U. HT
✓ 3 WIE92.030.3053.1	répartiteur 1+2 GST18i3vk2p1t v noir	20	250	1	P.	-	5,57 €

GST18 - RÉPARTITEUR EN H I3



Référence	Désignation	calibre/courant nominal assigné (In) (A)	tension assignée (Ue) (V)	Mult. vente	Unit. fact.	DEEE HT	P.U. HT
✓ 3 WIE92.030.5353.1	répartiteur en H IESS GST18i3 Noir	20	250	1	P.	-	14,11 €

GST18 - CORDONS DE RACCORDEMENT I3



Référence	Désignation	section nominale du conducteur (mm²)	calibre/courant nominal assigné (In) (A)	tension assignée (Ue) (V)	longueur totale (mm)	Mult. vente	Unit. fact.	DEEE HT	P.U. HT
✓ 4 WIE92.232.1004.1	cordon GST18i3 1m M/- 1,5 ^e H05VVF Noir (Eco)	1,5	16	250	1000	1	P.	-	6,11 €
4 WIE92.238.7004.1	cordon GST18i3 7m M/- 1,5 ^e H05VVF Noir (Eco)	2,5	20	250	7	1	P.	-	27,74 €

Caractéristiques techniques, Conditionnement, Multiple de vente, Unité de facturation, visuels, Euroclasse, DEEE HT, PU HT en Euros et hors DEEE et Eco-mobilier; donnés à titre indicatif et susceptibles de modifications sans préavis, ils ne nous engagent qu'après confirmation expresse. Les prix unitaires indiqués sont ceux des réseaux COAXEL, REXEL et SCT, ils ne s'appliquent pas pour le réseau ESPACE ELEC.



Pour plus d'informations, consultez votre agence habituelle ou connectez-vous sur notre site internet rexel.fr - N.C-nous consulter.

GOULOTTES PVC

ÉQUIPEMENTS
POUR BUREAUX

PROTÈGES CÂBLES PERSONNES
ET VÉHICULES

SOLUTIONS PRÉFABRIQUÉES
ET PRÉCÂBLAGE RAPIDE

SOLUTIONS PRÉFABRIQUÉES ET PRÉCÂBLAGE RAPIDE

PRÉCÂBLAGE RAPIDE

GST18 - CORDONS DE PROLONGATION I3

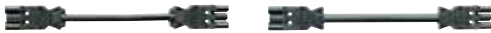

Référence	Désignation	section nominale du conducteur (mm ²)	calibre/courant nominal assigné (ln) (A)	tension assignée (Ue) (V)	longueur totale (mm)	Mult. vente	Unit. fact.	DEEE HT	P.U. HT
✓ 6 WIE92.232.2000.1	cordon GST18i3 2m M/F 1,5 ^e HOSVVF Noir (Eca)	1,5	16	250	2000	1	P.	-	10,09 €
✓ 6 WIE92.232.4000.1	cordon GST18i3 4m M/F 1,5 ^e HOSVVF Noir (Eca)	1,5	16	250	4	1	P.	-	13,56 €
✓ 6 WIE92.232.6000.1	cordon GST18i3 6m M/F 1,5 ^e HOSVVF Noir (Eca)	1,5	16	250	6000	1	P.	-	17,02 €
✓ 6 WIE92.232.8000.1	cordon GST18i3 8m M/F 1,5 ^e HOSVVF Noir (Eca)	1,5	16	250	8	1	P.	-	20,49 €
✓ 6 WIE92.238.5000.1	cordon GST18i3 5m M/F 2,5 ^e HOSVVF Noir (Eca)	2,5	20	250	5	1	P.	-	23,32 €
6 WIE92.238.7000.1	cordon GST18i3 7m M/F 2,5 ^e HOSVVF Noir (Eca)	2,5	20	250	7	1	P.	-	29,92 €
6 WIE92.238.9000.1	cordon GST18i3 9m M/F 2,5 ^e HOSVVF Noir (Eca)	2,5	20	250	9000	1	P.	-	36,52 €
6 WIE92.238.5004.1	cordon GST18i3 5m M/- 2,5 ^e HOSVVF Noir (Eca)	2,5	20	250	5	1	P.	-	21,15 €

GST18 - VERROUILLAGE



Référence	Désignation	Mult. vente	Unit. fact.	DEEE HT	P.U. HT
✓ 7 WIE05.587.3156.1	Levier de verrouillage noir	1	P.	-	0,62 €

GST18 - CONNECTEUR I5



Référence	Désignation	calibre/courant nominal assigné (ln) (A)	tension assignée (Ue) (V)	Mult. vente	Unit. fact.	DEEE HT	P.U. HT
✓ 8 WIE92.953.4453.0	Connecteur GST18i5 Femelle à vis 1,5-2,5 ^e Bleu pastel	20	250	1	P.	-	7,34 €

GST18 - CORDONS DE PROLONGATION I5



Référence	Désignation	section nominale du conducteur (mm ²)	calibre/courant nominal assigné (ln) (A)	tension assignée (Ue) (V)	longueur totale (mm)	Mult. vente	Unit. fact.	DEEE HT	P.U. HT
9 WIE92.257.4000.9	cordon GST18i5 4m M/F 1,5 ^e HOSVVF Bleu pastel (Eca)	1,5	16	250	4	1	P.	-	27,37 €
9 WIE92.257.6000.9	cordon GST18i5 6m M/F 1,5 ^e HOSVVF Bleu pastel (Eca)	1,5	16	400	6000	1	P.	-	33,36 €
9 WIE92.257.8000.9	cordon GST18i5 8m M/F 1,5 ^e HOSVVF Bleu pastel (Eca)	1,5	16	250	8	1	P.	-	39,35 €

GST18 - RÉPARTITEUR EN T I5



Référence	Désignation	calibre/courant nominal assigné (ln) (A)	tension assignée (Ue) (V)	Mult. vente	Unit. fact.	DEEE HT	P.U. HT
WIE92.050.3453.0	répartiteur 1E/2S GST18i5 en T Bleu pastel	20	250	1	P.	-	9,54 €

RST20 - CONNECTEURS ÉTANCHE IP68 I3



Référence	Désignation	modèle	calibre/courant nominal assigné (ln) (A)	tension assignée (Ue) (V)	hauteur (mm)	largeur (mm)	longueur (mm)	Mult. vente	Unit. fact.	DEEE HT	P.U. HT
✓ 1 WIE96.031.4153.1	CONNECTEUR RST20i3 FEMELLE A VIS 10-14MM NOIR	jack	20	250	34,6	34,6	80,4	1	P.	-	10,49 €
2 WIE96.031.4353.1	CONNECTEUR RST20i3 FEMELLE DOUBLE A VIS 10-14MM NOIR	jack	20	250	38	59	96	1	P.	-	23,45 €
✓ 3 WIE96.032.4153.1	CONNECTEUR RST20i3 MALE A VIS 10-14MM NOIR	prise	20	250	34,6	34,6	80,4	1	P.	-	10,49 €

Caractéristiques techniques, Conditionnement, Multiple de vente, Unité de facturation, visuels, Euroclasse, DEEE HT, PU HT en Euros et hors DEEE et Eco-mobilier; donnés à titre indicatif et susceptibles de modifications sans préavis, ils ne nous engagent qu'après confirmation expresse. Les prix unitaires indiqués sont ceux des réseaux COAXEL, REXEL et SCT, ils ne s'appliquent pas pour le réseau ESPACE ELEC. ✓ Produit stocké

Pour plus d'informations, consultez votre agence habituelle ou connectez-vous sur notre site internet rexel.fr - N.C-nous consulter.

La standardisation grandissante des installations électriques associée à des besoins de plus en plus complexes et des délais de construction raccourcis ont favorisé l'émergence de **solutions électriques préfabriquées**. **Gain de temps, sécurité, facilité d'installation** et de maintenance ou encore **continuité de service** sont les principaux critères pris en compte par les installateurs dans le choix de leurs solutions.



Bien que devenues incontournables dans le choix des solutions à mettre en œuvre, Rexel souhaite apporter un éclairage supplémentaire en 4 points

Qu'entend-on par solutions électriques préfabriquées ?

Il s'agit de l'assemblage intelligent et en série de produits respectant parfaitement le plan de construction pour alimenter et connecter les bâtiments, neufs ou en rénovation. En plus des solutions dites « standalone » (autonomes et industrialisées) et novatrices comme, notamment, les Canalisations Électriques Préfabriquées (CEP) ou les Systèmes de Précâblage Rapide (SPR), il existe également 4 grandes familles de solutions :

- > **Pieux** et **faisceaux électriques** sur mesure
- > **Tableaux électriques monté-câblés**, en petite ou grande série, possibilité de programmation KNX
- > **Gaines préfilées** et **repérées** ou tous types de câbles, dégainés, dénudés, repérés (imprimé à l'encre tous les 20 cm avec ou sans connectiques (voir solutions de précâblage rapide page 219)
- > Préparation de tous types de **matériels électrique à la demande** (colisage spécifique, assemblage spécifique, composition d'ensemble, repérage, programmation KNX)

Quels sont les principaux avantages de ces solutions ?

Les solutions électriques préfabriquées sont un excellent **moyen pour réduire les temps d'installation** tout en assurant **une qualité finale optimale**. Cependant, l'aspect économique et le coût global de possession (**coût d'installation** pouvant être **diminué jusqu'à 30%**) ne sont pas les seuls critères à prendre en compte.

Les solutions préfabriquées rassemblent de nombreux autres atouts, notamment lors de la **mise en service de bâtiments neufs** et dits « connectés ou intelligents ». En effet, le **taux de fiabilité et de sécurité** de fonctionnement des appareils électriques est **proche de 100%**, même avec de nombreuses fonctions d'automatisme (détection de présence, gestion de l'éclairage, etc.). La **maintenance** s'en trouve également **facilitée** puisque la modification du zonage dans des bureaux dits « open space », le remplacement d'un composant défectueux ou la mise à niveau d'un équipement s'effectue instantanément, très souvent sans outil et potentiellement sous tension.

Pour quels domaines d'applications ces solutions sont-elles adaptées ?

Plus la répétitivité des installations et des besoins est forte, plus l'utilisation de ces solutions électriques devient compétitive. Elles sont donc parfaitement adaptées aux :

- > **Habitations individuelles**
(habitats haut de gamme, résidences collectives)
- > **Bâtiments tertiaires de plus grande taille**
(logements collectifs, bureaux, hôtels)
- > **Établissements Recevant du Public**
(ERP : maisons de retraite, établissements de santé, centres commerciaux, bâtiments publics et en PPP)

Comment Rexel répond à cette tendance grandissante et quels sont ses atouts ?

Afin de faire bénéficier ses clients des avantages indéniables des solutions préfabriquées, Rexel a noué des partenariats avec plusieurs spécialistes du secteur tout en apportant son savoir-faire logistique et sa présence nationale. Comme le précise l'un des principaux partenaires, *"En associant les atouts de nos solutions préfabriquées, telles que les pieux électriques ou les tableaux montés-câblés, avec une logistique sur-mesure, Rexel apporte une réponse globale et des garanties supplémentaires à nos clients de respect des délais et des coûts de constructions. Aussi, les solutions de conditionnements à façon (kitting) pouvant être livrées par zone ou par pièce et suivant un cadencement respectant l'avancement du projet facilitent grandement le travail des installateurs et limite les vols potentiels de matériels."*



Vous aimez la précision ? Vos clients aussi.

Avec **Esabora.Business**, réalisez des devis simples et visuellement attractifs, aux couleurs de votre entreprise. Jouez la carte de la séduction et de la précision : intégrez photos et descriptifs commerciaux complets dans vos propositions.



 **Business**

Découvrez nos offres à partir de 49€ HT/mois

 **ESABORA**



Pour plus d'informations, consultez notre site : www.esabora-digital-services.com



DISTRIBUTION ET GESTION DE L'ÉNERGIE

	PRISES ET CIRCUITS DE TERRE	P. 185
	BRANCHEMENT	P. 189
	COMPTAGE	P. 201
	PROTECTION CONTRE LA Foudre	P. 207
	BRANCHEMENT AU RÉSEAU D'UN VÉHICULE ÉLECTRIQUE	P. 214
	APPAREILLAGE MODULAIRE	P. 219
	APPAREILLAGE MODULAIRE COMPLÉMENTAIRE	P. 289
	APPAREILLAGE COMPLÉMENTAIRE	P. 292
	COFFRETS ET ACCESSOIRES	P. 300
	COMPOSANTS ET ACCESSOIRES DE CÂBLAGE	P. 313

energeasy connect

Comptage d'énergie

Suivre ses consommations avec *energeasy connect* permet de les anticiper et d'agir en toute connaissance de cause pour limiter certaines dépenses en énergie.

energeasyconnect.com



Energeasy connect permet de suivre et de mémoriser les consommations électriques au fil du temps. Cela permet à l'utilisateur de comparer la consommation globale d'une année sur l'autre et également par poste de consommation : chauffage, eau chaude, éclairage, rafraîchissement, etc.

Découvrez dans ce chapitre les équipements compatibles permettant, par un simple interfaçage sur le compteur électrique existant, de visualiser les consommations dans le respect de la réglementation thermique RT 2012.

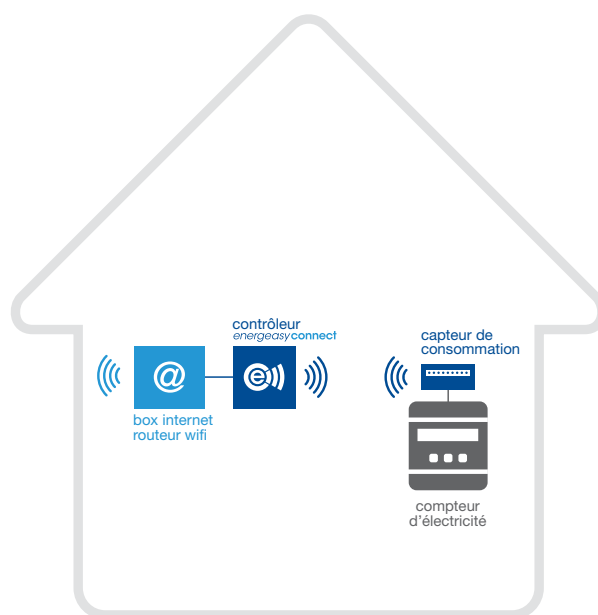

PRISES ET CIRCUITS DE TERRE



LA CONCEPTION INTELLIGENTE ET INTUITIVE

■ Implantation

■ Tableau

■ Unifilaire

■ Conformité

Notre solution en vidéo sur www.esabora-digital-services.com

Sc

PIQUETS DE TERRE

TRÈFLES



Mise à terre des installations domestiques.
 Résistance (kg/mm²) : 70.
 Cosse de raccordement (mm²) : capacité maxi de serrage Cu tressé 50.
 Acier galvanisé à chaud suivant norme EN ISO1461.
 Épaisseur de revêtement entre 85 et 105 μ.

Référence	Désignation	diamètre (mm)	longueur (m)	matériau	traitement de la surface	Mult. vente	Unit. fact.	DEEE HT	P.U. HT
✓ BIZ720800	Piquet de terre trèfle en acier galvanisé 1 m Section du conducteur Cu tressé 50 mm ²	16	1000	acier	galvanisé à chaud	1	P.	-	10,83 €
✓ BIZ720801	Piquet de terre trèfle en acier galvanisé avec cosse 1.5 m Section du conducteur Cu tressé 50 mm ²	16	1500	acier	galvanisé à chaud	1	P.	-	15,55 €
✓ BIZ720802	Piquet de terre trèfle en acier galvanisé 2 m Section du conducteur Cu tressé 50 mm ²	16	2000	acier	galvanisé à chaud	1	P.	-	22,61 €

RONDS



Mise à terre des installations domestiques.
 Résistance (kg/mm²) : 70.
 Cosse de raccordement (mm²) : capacité maxi de serrage Cu tressé 50.
 Acier galvanisé à chaud suivant norme EN ISO1461.
 Épaisseur de revêtement entre 85 et 105 μ.

Référence	Désignation	diamètre (mm)	longueur (m)	matériau	traitement de la surface	Mult. vente	Unit. fact.	DEEE HT	P.U. HT
✓ BIZ720803	Piquet de terre rond en acier galvanisé avec cosse 1 m Section du conducteur Cu tressé 50 mm ²	16	1000	acier	galvanisé à chaud	1	P.	-	10,26 €
✓ BIZ720804	Piquet de terre rond en acier galvanisé avec cosse 1.5 m Section du conducteur Cu tressé 50 mm ²	16	1500	acier	galvanisé à chaud	1	P.	-	14,53 €

PIQUETS DE TERRE - PIQUETS ACIER CUIVRÉ



Gamme de piquets de terre acier cuivré étamé. Excellente tenue à la corrosion, longue durée de vie et excellente conductivité.



Référence	Désignation	Mult. vente	Unit. fact.	DEEE HT	P.U. HT
1 ER1615840	615840 - Piquet de terre en cuivre étamé, pointu, 5/8" dia, 1, 254 µm Plating, 1,54 kg	1	P.	-	20,12 €
1 ER1615850	615850 - Piquet de terre en cuivre étamé, pointu, 5/8" dia, 1,5 m, 254 µm Plating, 1,92 kg	1	P.	-	25,17 €

PIQUETS DE TERRE - ACCESSOIRES PIQUETS DE TERRE



Référence	Désignation	Mult. vente	Unit. fact.	DEEE HT	P.U. HT
2 ER1163670	GEM25A - Enrichisseur de terre GEM Produit de très grande conductivité, forte amélioration des circuits de terre ; le GEM est efficace, permanent et facile d'emploi	1	P.	-	60,55 €
3 ER1158010	CCS8 - Coupleur conique CCS8	1	P.	-	15,39 €

Caractéristiques techniques, Conditionnement, Multiple de vente, Unité de facturation, visuels, Euroclasse, DEEE HT, PU HT en Euros et hors DEEE et Eco-mobilier; donnés à titre indicatif et susceptibles de modifications sans préavis, ils ne nous engagent qu'après confirmation expresse. Les prix unitaires indiqués sont ceux des réseaux COAXEL, REXEL et SCT, ils ne s'appliquent pas pour le réseau ESPACE ELEC. ✓ Produit stocké

PRISES ET CIRCUITS DE TERRE

BARRETTES DE COUPURE

BARRETTES DE COUPURE BASSE ET HAUTE



Permettent de déconnecter l'installation de la prise de terre afin d'effectuer la mesure de la résistance de cette dernière.
Raccordent le câble de terre de l'installation au piquet de terre.
Pour câbles de section jusqu'à 45 mm².

Référence	Désignation	Mult. vente	Unit. fact.	DEEE HT	P.U. HT
✓ 1 BIZ710272	Barrette de coupure basse avec isolant plastique sans platine 35 mm ²	1	P.	-	12,64 €
✓ 2 BIZ710268	Barrette de coupure haute avec isolant porcelaine platine métallique	1	P.	-	28,22 €

BARRETTES DE COUPURE

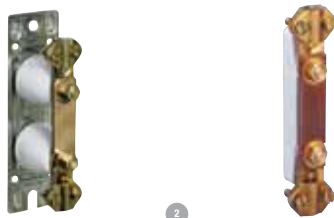

Référence	Désignation	Mult. vente	Unit. fact.	DEEE HT	P.U. HT
✓ 1 LEG034388	BARRETTE TERRE COSGA	1	P.	-	42,57 €
✓ 2 LEG034389	BARRETTE BASSE	1	P.	-	25,53 €

BORNES ET LIAISONS ÉQUIPOTENTIELLES

BORNES - RÉPARTITEURS

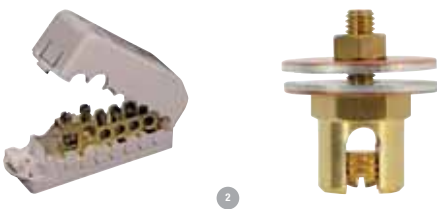

Fixation sur chemins de câbles pour mise à la terre. Matériau : laiton.
Bornes équipées de vis filetées.

Référence	Désignation	Mult. vente	Unit. fact.	DEEE HT	P.U. HT
✓ 1 BIZ710304	Répartiteur de terre 5 dériviatiions Pour raccordement : 1 câble 35 mm ² maxi sans coupure (ligne principale), 4 départs 25 mm ² maxi et 1 dérivation 35 mm ² maxi.	1	P.	-	20,42 €
✓ 2 BIZ710774	Kit borne de mise à la terre M6 x 25 mm ² (x 15) Kit comprenant : 1 borne 1 vis M6 x 22 mm 1 écrou hexagonal M6 2 rondelles bi-métalliques : ID M6; OD 30 mm, épaisseur 2 mm	1	P.	-	146,00 €
✓ 2 BIZ710775	Kit borne de mise à la terre M6 x 35 mm ² (x 12) Kit comprenant : 1 borne 1 vis M6 x 22 mm 1 écrou hexagonal M6 2 rondelles bi-métalliques : ID M6; OD 30 mm, épaisseur 2 mm	1	P.	-	131,86 €
2 BIZ710776	Kit borne de mise à la terre M6 x 60 mm ² (x 8) Kit comprenant : 1 borne 1 vis M6 x 22 mm 1 écrou hexagonal M6 2 rondelles bi-métalliques : ID M6; OD 30 mm, épaisseur 2 mm	1	P.	-	100,68 €

Caractéristiques techniques, Conditionnement, Multiple de vente, Unité de facturation, visuels, Euroclasse, DEEE HT, PU HT en Euros et hors DEEE et Eco-mobilier; donnés à titre indicatif et susceptibles de modifications sans préavis. ✓ Produit stocké
ils ne nous engageant qu'après confirmation expresse. Les prix unitaires indiqués sont ceux des réseaux COAXEL, REXEL et SCT, ils ne s'appliquent pas pour le réseau ESPACE ELEC.
Pour plus d'informations, consultez votre agence habituelle ou connectez-vous sur notre site internet rexel.fr - N.C-nous consulter.

COLLIERS



Mise à la terre des conducteurs (ex : canalisations en acier galvanisé, cuivre et acier inox, etc...).



1

Référence	Désignation	longueur (mm)	section transversale des câbles à connecter	zone de serrage/plage de serrage	matériau	Mult. vente	Unit. fact.	DEEE HT	P.U. HT
✓ 1 BIZ710457	Collier de mise à la terre 2.5-6 mm ² 120 mm 8-17.5 mm (x 10)	120	1x2.5-2x6	8-17.5	acier inoxydable (V4A)	1	P.	-	43,30 €
✓ BIZ710458	Collier de mise à la terre 2.5-16 mm ² 200 mm 17.5-48 mm (x 7)	200	1x2.5-2x16	17.5-48	acier inoxydable (V4A)	1	P.	-	49,69 €
✓ BIZ710459	Collier de mise à la terre 2.5-16 mm ² 400 mm 17.5-114 mm (x 6)	400	1x2.5-2x16	17.5-114	acier inoxydable (V4A)	1	P.	-	66,87 €

ACCESSOIRES LIAISONS ÉQUIPOTENTIELLES

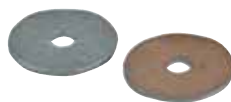

1

2

3

Référence	Désignation	Mult. vente	Unit. fact.	DEEE HT	P.U. HT
✓ 1 BIZ710269	Regard de visite plastique	1	P.	-	35,33 €
✓ 2 BIZ710477	Kit de vis et écrou en laiton M6 (x 50)	1	P.	-	98,87 €
✓ 3 BIZ720170	Rondelle bi-métallique M6 D=30 mm (x 50)	1	P.	-	196,96 €

CONNECTEURS DE LIAISON ÉQUIPOTENTIELLE

CONNECTEURS DE LIAISON ÉQUIPOTENTIELLE



Permettent de réaliser des connections équipotentielles sur les canalisations des installations. Montage sécurisé et intuitif par 1/4 de tour garantissant une excellente liaison.

Référence	Désignation	section transversale du raccordement (mm ²)	largeur de serrage du conducteur plat	matériau	traitement de la surface	Mult. vente	Unit. fact.	DEEE HT	P.U. HT
✓ LEGO34385	CONNECTEUR EQUIPOT.12/16MM	6	jusqu'à 40 mm	acier	galvanisé/électro galvanisé	1	P.	-	4,79 €
✓ LEGO34386	CONNECTEUR EQUIPOT.18/22MM	16	jusqu'à 40 mm	acier	galvanisé/électro galvanisé	1	P.	-	5,42 €
✓ LEGO34387	CONNECTEUR EQUIPOT.28/32MM	16	jusqu'à 40 mm	acier	galvanisé/électro galvanisé	1	P.	-	7,59 €

CONNECTEURS DE LIAISON ÉQUIPOTENTIELLE - CONNECTEURS À GRIFFES POUR MISE À LA TERRE



Mise à la terre des chemins de câbles.
Raccordement de câbles Cuivre.
Bonne résistance à la corrosion.
Pas d'outillage spécifique.

1

Référence	Désignation	section transversale du raccordement (mm ²)	matériau	traitement de la surface	Mult. vente	Unit. fact.	DEEE HT	P.U. HT
✓ 1 TYS041870	DA 16 A - Raccord à griffes pour chemin de câbles - Section: 2x2,5/16mm ²	2,5 à 16	laiton	étamé	1	P.	-	6,77 €
✓ 1 TYS041890	DA 30 A - Raccord à griffes pour chemin de câbles - Section: 2x4/30mm ²	4 à 30	laiton	étamé	1	P.	-	8,69 €

Caractéristiques techniques, Conditionnement, Multiple de vente, Unité de facturation, visuels, Euroclasse, DEEE HT, PU HT en Euros et hors DEEE et Eco-mobilier; donnés à titre indicatif et susceptibles de modifications sans préavis, ils ne nous engageant qu'après confirmation expresse. Les prix unitaires indiqués sont ceux des réseaux COAXEL, REXEL et SCT, ils ne s'appliquent pas pour le réseau ESPACE ELEC. Pour plus d'informations, consultez votre agence habituelle ou connectez-vous sur notre site internet rexel.fr - N.C-nous consulter.

✓ Produit stocké

PRISES ET CIRCUITS DE TERRE

CONNECTEURS DE LIAISON ÉQUIPOTENTIELLE

CONNECTEURS DE LIAISON ÉQUIPOTENTIELLE - CONNECTEURS EN C



En alliage de Cuivre étamé permettant la dérivation de câbles Cuivre, en particulier pour la mise à la terre.
Résistant à la corrosion en et hors sol.
Ne nécessite pas la coupe du câble principal, indémontable après sertissage par rétreint hexagonal.

Référence	Désignation	section transversale du raccordement (mm ²)	matériau	traitement de la surface	Mult. vente	Unit. fact.	DEEE HT	P.U. HT
✓ 2 TYSO36920	C6E Etamé-Connecteur de dérivation en C à sertir 1,5/6mm ²	3 à 12	cuivre	étamé	1	P.	-	1,78 €
✓ 2 TYSO36930	C10E Etamé-Connecteur de dérivation en C à sertir 10mm ² -Codet ENEDIS: 6708710	13 à 20	cuivre	étamé	1	P.	-	2,95 €
✓ 2 TYSO46860	C16E Etamé-Connecteur de dérivation en C à sertir 16mm ²	19 à 32	cuivre	étamé	1	P.	-	4,37 €
✓ 2 TYSO46870	C25E Etamé-Connecteur de dérivation en C à sertir 25mm ² -Codet ENEDIS: 6708725	33 à 56	cuivre	étamé	1	P.	-	5,82 €
✓ 2 TYSO46880	C35E Etamé-Connecteur de dérivation en C à sertir 35mm ² -Codet ENEDIS: 6708728	50 à 70	cuivre	étamé	1	P.	-	6,31 €

SOUDURE

CADWELD



Connexions soudées CADWELD: liaison moléculaire électrique de qualité et permanente sans perçage, sans outils et sans apport d'énergie extérieure.

CADWELD - CADWELD KIT



Référence	Désignation	Mult. vente	Unit. fact.	DEEE HT	P.U. HT
✓ 1 ERI168095	COMPOKITVGPY1 - Compo-Kit VGPY1	1	P.	-	463,64 €
2 ERI167782	KITCDMV01 - Kit de moule de connexion multiple nVent ERICO Cadweld Multi	1	P.	-	1331,98 €
3 ERI120886	SCDM01 - Kit de 33 joints fibre nVent ERICO Cadweld Multi	1	P.	-	65,21 €

CADWELD - CADWELD CLASSIC



Référence	Désignation	Mult. vente	Unit. fact.	DEEE HT	P.U. HT
✓ 4 ERI165000	T320 - Allumeur T320	1	P.	-	18,72 €
✓ 5 ERI165738	PLUSCU - Unité de commande nVent ERICO Cadweld Plus, Boîtier de contrôle avec fils, 1,8 m câble, -18 à 55 DEGC Température de fonctionnement	1	P.	-	360,57 €
✓ 6 ERI163020	45 - Métal d'apport nVent ERICO Cadweld 45F20	20	P.	-	9,75 €
6 ERI163040	90 - Métal d'apport nVent ERICO Cadweld 90F20	10	P.	-	16,24 €

CADWELD - CADWELD PLUS



Référence	Désignation	Mult. vente	Unit. fact.	DEEE HT	P.U. HT
✓ 7 ERI165703	45PLUSF20 - Métal d'apport nVent ERICO Cadweld Plus,45,F20	20	P.	-	10,04 €
✓ 7 ERI165705	90PLUSF20 - Métal d'apport nVent ERICO Cadweld Plus,90,F20	10	P.	-	16,71 €
7 ERI165706	115PLUSF20 - Métal d'apport nVent ERICO Cadweld Plus,115,F20	10	P.	-	19,88 €

Caractéristiques techniques, Conditionnement, Multiple de vente, Unité de facturation, visuels, Euroclasse, DEEE HT, PU HT en Euros et hors DEEE et Eco-mobilier; donnés à titre indicatif et susceptibles de modifications sans préavis, ils ne nous engageant qu'après confirmation expresse. Les prix unitaires indiqués sont ceux des réseaux COAXEL, REXEL et SCT, ils ne s'appliquent pas pour le réseau ESPACE ELEC. ✓ Produit stocké

Pour plus d'informations, consultez votre agence habituelle ou connectez-vous sur notre site internet rexel.fr - N.C-nous consulter.

BRANCHEMENT

BRANCHEMENTS AÉRIENS

RACCORDS AÉRIENS

MICHAUD
HABITAT ET RÉSEAU ÉLECTRIQUE



Référence	Désignation	Mult. vente	Unit. fact.	DEEE HT	P.U. HT
✓ 1 MIHK326	Connecteur CES/CT 70 G2 Connecteur à perforation d'isolant pour éclairage public sur réseau aérien BT en conducteurs isolés torsadés. Type CES/CT-70.	1	P.	-	6,11 €
✓ 2 MIHK322	Connecteur CBS/CT 25 Connecteur à perforation d'isolant pour branchement en réseau aérien BT en conducteurs isolés torsadés. Type CBS/CT-25.	1	P.	-	7,21 €
✓ MIHK323	Connecteur CBS/CT 70 Connecteur à perforation d'isolant pour branchement en réseau aérien BT en conducteurs isolés torsadés. Type CBS/CT-70.	1	P.	-	7,38 €
MIHK324	Connecteur CBS/CT 150 Connecteur à perforation d'isolant pour branchement en réseau aérien BT en conducteurs isolés torsadés. Type CBS/CT-150.	1	P.	-	7,71 €

ÉCLAIRAGE PUBLIC

GRIPPLE

TRAVERSÉES DE RUE - Système EP

Les solutions Gripple sont aussi parfaitement adaptées à l'horizontal pour les traversées de rue, la création de structures primaires et la mise en place de câbles tendus intérieurs.

Les références comprennent 2 galets, un câble de 6 mm prédecoupé et 1 clé de démontage. Tous sont certifiés.

Disponible dans des longueurs de câbles standards de 4 à 40 m, par multiple de 5 m (d'autres références sont disponibles sur demande).



Référence	Désignation	longueur (mm)	matériau	poids (kg)	Mult. vente	Unit. fact.	DEEE HT	P.U. HT
1 GPPEPLO156	Traversée de rue pour décor de noel L=15m charge maximale de 100Kg Pour décoration de noel, banderole et éclairage public	15000	acier galvanisé	2,1	1	P.	-	103,76 €
1 GPPEPLO206	Traversée de rue pour décor de noel L=20m charge maximale de 100Kg	20000	acier galvanisé	2,9	1	P.	-	118,64 €
✓ 2 GPPPLAT100	Platine d'ancrage 100x100mm pour la fixation mural des systèmes CT1 et EP Pour décoration de Noël, banderole et éclairage public	100	acier	0,5	1	P.	-	29,70 €
3 GPPGRIPTORQCTID	Pince de tension dynamométrique pour CT16 et EP6. Tension maximum de 100 kg			1,2	1	P.	-	249,96 €

MJPB - MANCHONS DE BRANCHEMENT AERIEN BT

TE



Référence	Désignation	section nominale (mm²)	Mult. vente	Unit. fact.	DEEE HT	P.U. HT
✓ 1 TYSO23170	MJPB 16-Manchon de jonction préisolé pour torsades aériennes 16mm²-Codet ENEDIS: 6732107	16	1	P.	-	6,58 €

Caractéristiques techniques, Conditionnement, Multiple de vente, Unité de facturation, visuels, Euroclasse, DEEE HT, PU HT en Euros et hors DEEE et Eco-mobilier; donnés à titre indicatif et susceptibles de modifications sans préavis, ils ne nous engagent qu'après confirmation expresse. Les prix unitaires indiqués sont ceux des réseaux COAXEL, REXEL et SCT, ils ne s'appliquent pas pour le réseau ESPACE ELEC. Pour plus d'informations, consultez votre agence habituelle ou connectez-vous sur notre site internet rexel.fr - N.C-nous consulter.

✓ Produit stocké

BRANCHEMENT

GAINES DE PROTECTIONS REMONTÉES AÉRO-SOUTERRAINES

GPC ALU

MICHAUD
HABITAT ET RÉSEAU ÉLECTRIQUE

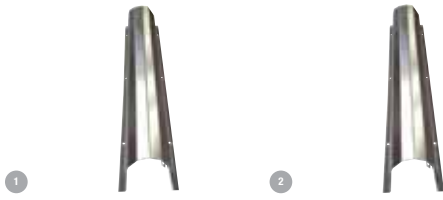

Référence	Désignation	longueur (mm)	Mult. vente	Unit. fact.	DEEE HT	P.U. HT
1 MIHN297	GPC métallique 35.35	2750	1	P.	-	48,37 €
2 MIHN298	GPC métallique 60.60	2750	1	P.	-	64,03 €
2 MIHN299	GPC métallique 90.90	2750	1	P.	-	88,87 €

MICHAUD
HABITAT ET RÉSEAU ÉLECTRIQUE

FEUILLARD



Référence	Désignation	Mult. vente	Unit. fact.	DEEE HT	P.U. HT
1 MIHK932	Dévidoir 50 m feuillard inox 20x0,4	1	P.	-	85,76 €
2 MIHK933	Dévidoir 50 m feuillard inox 20x0,7	1	P.	-	131,10 €
3 MIHK953	Lot de 100 boucles feuillard 20 mm	1	P.	-	41,08 €

MANCHONS ET EMBOUTS

MANCHONS ET EMBOUTS - EMBOUTS DE BRANCHEMENT



Raccordement, hors ou sous tension, de conducteurs de branchement Alu ou Cuivre aux bornes d'appareillages 60 ou 90 A (compteur, disjoncteur ou coupe-circuit).



Référence	Désignation	section nominale (mm ²)	Mult. vente	Unit. fact.	DEEE HT	P.U. HT
✓ 1 TYS00605	EBCP 6-35/16 Bleu-Embout de branchement souple 6/35mm ² -Fouet 16mm ² -60A-Bleu-Codet ENEDIS: 6726082	6 à 35	1	P.	-	20,41 €
✓ 2 TYS00606	EBCP 6-35/16 Noir-Embout de branchement souple 6/35mm ² -Fouet 16mm ² -60A-Noir-Codet ENEDIS: 6726081	6 à 35	1	P.	-	20,41 €
1 TYS00603	EBCP 10-35/25 Bleu-Embout de branchement souple 10/35mm ² -Fouet 25mm ² -90A-Bleu-Codet ENEDIS: 6726072	10 à 35	1	P.	-	22,93 €
2 TYS00604	EBCP 10-35/25 Noir-Embout de branchement souple 10/35mm ² -Fouet 25mm ² -90A-Noir-Codet ENEDIS: 6726071	10 à 35	1	P.	-	22,93 €

RACCORDS DIVERS

MICHAUD
HABITAT ET RÉSEAU ÉLECTRIQUE



Référence	Désignation	Mult. vente	Unit. fact.	DEEE HT	P.U. HT
✓ 1 MIHK092	Manchon perfo. 6-50M dénud. 6-50M Manchon de jonction préisolé à serrage par vis. Démontable. Section du câble d'arrivée: 6 ² à 50M. Section du câble de départ 6 ² à 50M.	1	P.	-	14,73 €
✓ 2 MIHK126	Embout réducteur dénud. 95-240 Embout réducteur à dénudage avec serrage du câble par vis. Capacité d'arrivée de 95 ² à 240 ² . Section du fouet: 50 ² .	1	P.	-	157,32 €
✓ 3 MIHK127	Embout réducteur dénud. 25-95 Embout réducteur à dénudage avec serrage du câble par vis. Capacité d'arrivée de 25 ² à 95 ² . Section du fouet: 25 ² .	1	P.	-	68,44 €
✓ 4 MIHK128	Embout réducteur dénud. 6-50M Embout réducteur à dénudage avec serrage du câble par vis. Capacité d'arrivée de 6 ² à 50M. Section du fouet: 25 ² .	1	P.	-	36,76 €
6 MIHK221	C/C fusible cylindrique perfo Coupe-circuit fusible cylindrique à perforation. Les bornes offrent une capacité de 6 ² -35 ² Al/Cu ou 16M-50M Al.	1	P.	-	52,50 €

Caractéristiques techniques, Conditionnement, Multiple de vente, Unité de facturation, visuels, Euroclasse, DEEE HT, PU HT en Euros et hors DEEE et Eco-mobilier; donnés à titre indicatif et susceptibles de modifications sans préavis, ils ne nous engageant qu'après confirmation expresse. Les prix unitaires indiqués sont ceux des réseaux COAXEL, REXEL et SCT, ils ne s'appliquent pas pour le réseau ESPACE ELEC.

✓ Produit stocké

Pour plus d'informations, consultez votre agence habituelle ou connectez-vous sur notre site internet rexel.fr - N.C-nous consulter.

TROUSSES DE JONCTION

DBC - KIT GEL AVEC CONNECTIQUE



RACCORDEMENT DÉMONTABLE

Les kits de raccordement démontable DBC pré-remplis de gel permettent de raccorder, d'isoler et protéger les connexions dans l'objectif de pouvoir les rouvrir pour intervention. Ils sont livrés avec un bloc de 5 connecteurs multisections et colliers de câblage pour maintien des gaines et une clé Allen. L'ensemble est testé IP68 et électriquement selon la norme EN 50393.

Ils permettent de raccorder en ligne des câbles basse tension non blindés pour installations temporaires en intérieur ou extérieur, en chemin de câble, enterré à même le sol ou dans l'eau. Réouverture et réutilisation possible du boîtier et des connecteurs.

Pour des sections de câbles allant de 5 x 1,5mm² à 5 x 16mm², mono ou multibrins souple ou rigide. Gel non toxique et sans date de péremption.

Température d'utilisation de 5 à 40°C. Stockage à température ambiante, humidité <75%.

Référence	Désignation	Mult. vente	Unit. fact.	DEEE HT	P.U. HT
✓ TRM82100	Kit de raccordement démontable DBC-2C avec gel et connectique 5 x 1,5 à 5 x 6 mm ²	1	P.	-	102,08 €
✓ TRM82300	Kit de raccordement démontable DBC-3C avec gel et connectique 5 x 2,5 à 16 mm ²	1	P.	-	143,49 €

SCOTCHCAST 8882



RÉSINE DÉMONTABLE

La résine démontable Scotchcast 8882 est une résine bi-composants de remplissage destinée à la protection d'épissure enterrée.

Elle est compatible avec les matériaux utilisés pour les connecteurs téléphoniques. 0,6/1 (1,2)kV.

La résine 8882 convient particulièrement aux applications en extérieur telles que les éclairages d'extérieur et de jardins, les installations de garages et de portails électriques ou en intérieur à fort taux d'humidité.

Facilement démontable (pelable). Elle permet une ré-intervention complète et possède un pouvoir d'adhésion élevé.

La résine ne contient aucun isocyanate réduisant le risque d'allergie.

Elle assure une plus grande protection contre l'humidité et d'excellentes performances.

Cette résine est 100% étanche dans des accessoires testés selon la norme EN50393.

Existe en sachet bi-composants ou en cartouche prête à l'emploi.



Référence	Désignation	Mult. vente	Unit. fact.	DEEE HT	P.U. HT
✓ TRM88594	8882 Taille A : 2 sachets 90ml	1	P.	-	40,01 €
✓ TRM88595	8882 Taille C : sachet 385ml	1	P.	-	55,58 €
✓ TRM88597	8882 Taille E : sachet 292ml	1	P.	-	43,80 €
TRM88602	Easy 250	1	P.	-	53,99 €

SCOTCHCAST SERIE 92 GS



Les trousse de jonction avec ou sans connecteur intégré sont composées d'un moule rigide transparent en un seul élément à fermeture par clipsage et d'un sachet de résine epoxy Scotchcast 4 GS bi-composants.

Référence	Désignation	Mult. vente	Unit. fact.	DEEE HT	P.U. HT
✓ TRM92010	Trousse de jonction coulée 92-NBA 0 GS	1	P.	-	53,91 €
✓ TRM92011	Trousse de jonction coulée 92-NBA 1 GS	1	P.	-	78,84 €
✓ TRM92012	Trousse de jonction coulée 92-NBA 2 GS	1	P.	-	108,72 €
✓ TRM92013	Trousse de jonction coulée 92-NBA 3 GS	1	P.	-	141,37 €
✓ TRM92014	Trousse de jonction coulée 92-NBA 4 GS	1	P.	-	209,26 €
TRM92031	Trousse de dérivation coulée 92-NBB 1 GS	1	P.	-	91,39 €
TRM92332	Trousse de dérivation coulée 92-NBB 2 GS	1	P.	-	223,34 €
TRM92111	Trousse de jonction coulée 92-NBA 1C GS	1	P.	-	90,62 €
TRM92113	Trousse de jonction coulée 92-NBA 3C GS	1	P.	-	168,39 €
TRM92810	Résine SC 4 taille A - 90 ml en sachet	1	P.	-	44,36 €
TRM92921	Résine SC 4 taille B - 200 ml en sachet	1	P.	-	73,30 €
TRM92813	Résine SC 4 taille C - 370 ml en sachet	1	P.	-	125,56 €

Caractéristiques techniques, Conditionnement, Multiple de vente, Unité de facturation, visuels, Euroclasse, DEEE HT, PU HT en Euros et hors DEEE et Eco-mobilier; donnés à titre indicatif et susceptibles de modifications sans préavis, ils ne nous engagent qu'après confirmation expresse. Les prix unitaires indiqués sont ceux des réseaux COAXEL, REXEL et SCT, ils ne s'appliquent pas pour le réseau ESPACE ELEC.

Pour plus d'informations, consultez votre agence habituelle ou connectez-vous sur notre site internet rexel.fr - N.C-nous consulter.



BRANCHEMENT

TROUSSES DE JONCTION

RAYGEL PLUS - TROUSSES DE JONCTION/DÉRIVATION AVEC GEL



Boîtes de jonction/dérivation pour connexions électriques jusqu'à 1 kV.
 Mise en oeuvre rapide et facile, sans préparation, car le gel d'étanchéité et d'isolation est pré-installé.
 Mise sous tension immédiate, enterrable ou immergeable sous 1 m d'eau.
 Selon modèle, jonction/dérivation de câbles de 2 x 1,5 mm² à 5 x 16 mm².
 Connecteur inclus selon versions.
 IP68 selon CENELEC ENS0393.



Référence	Désignation	nombre de conducteurs	diamètre du câble principal (mm)	section nominale du conducteur câble principal (mm ²)	diamètre du câble secondaire (mm)	section nominale du conducteur câble secondaire (mm ²)	série de tensions	Mult. vente	Unit. fact.	DEEE HT	P.U. HT
✓ 1 TYS000477	Raygel Plus 0-Boîte de jonction/dérivation avec gel-Sections: 1x10/50mm ² ou 2-3x1,5/2,5mm ² -Sans connecteur	2 ou 3	8 à 16	1,5 à 2,5	8 à 12	1,5	0,6/1kV	1	P.	-	24,56 €
✓ 2 TYS000478	Raygel Plus 1-Boîte de jonction/dérivation avec gel-Sections: 1x10/50mm ² ou 3-5x1,5/2,5mm ² -Sans connecteur	3 à 5	8 à 18	1,5 à 2,5	9 à 16	1,5	0,6/1kV	1	P.	-	28,61 €
3 TYS000331	Raygel Plus 1,5-Boîte de jonction avec gel-Sections: 4-5x2,5/16mm ² -Sans connecteur	4 ou 5	10 à 26	2,5 à 16			0,6/1kV	1	P.	-	57,15 €
4 TYS000333	Raygel Plus 1,5 CBS-Boîte de jonction avec gel-Sections: 4-5x2,5/16mm ² -Avec connecteur	4 ou 5	10 à 26	2,5 à 16			0,6/1kV	1	P.	-	79,02 €
5 TYS000332	Raygel Plus 1,5-D-Boîte de jonction avec gel-Sections: 4-5x2,5/16mm ² -Sans connecteur-Avec séparateurs	4 ou 5	10 à 26	2,5 à 16			0,6/1kV	1	P.	-	60,07 €
✓ 6 TYS000479	Raygel Plus 2-Boîte de jonction/dérivation avec gel-Sections: 3-5x1,5/6mm ² -Avec connecteur	3 à 5	8 à 22	1,5 à 6	9 à 21	1,5 à 6	0,6/1kV	1	P.	-	62,38 €
✓ TYS000480	Raygel Plus 3-Boîte de jonction/dérivation avec gel-Sections: 3-5x6/16mm ² -Avec connecteur	3 à 5	14 à 26	6 à 16	14 à 25	6 à 16	0,6/1kV	1	P.	-	95,76 €

GUROFLEX - TROUSSES DE JONCTION/DÉRIVATION AVEC RÉSINE VERTE



Protection, isolation, étanchéité des connexions électriques BT (1 kV).
 Sans danger pour l'utilisateur et l'environnement.
 Disponibles en 3 versions selon les contraintes de raccordement : jonction, dérivation en T ou en Y.
 Montage simple et rapide, grande ouverture pour un coulage rapide.
 Contrôle de la connexion avant la coulée grâce au moule transparent à très haute tenue mécanique.
 Bonne résistance aux terres alcalines, au rayonnement UV et aux agents chimiques.
 Livré avec résine, notice d'utilisation et accessoires de mise en oeuvre.



Référence	Désignation	nombre de conducteurs	diamètre du câble principal (mm)	section nominale du conducteur câble principal (mm ²)	diamètre du câble secondaire (mm)	section nominale du conducteur câble secondaire (mm ²)	série de tensions	Mult. vente	Unit. fact.	DEEE HT	P.U. HT
✓ 1 TYS000523	BV-0-GD-KS0-Trousse de jonction avec résine verte GUROFLEX sans danger pour l'utilisateur et l'environnement-Avec connecteur-Sections: 4-5x1,5/6mm ²	4 ou 5	13 à 20	1,5 à 6			0,6/1kV	1	P.	-	70,12 €
✓ 1 TYS000524	BV-1-GD-KS1-Trousse de jonction avec résine verte GUROFLEX sans danger pour l'utilisateur et l'environnement-Avec connecteur-Sections: 4-5x4/16mm ²	4 ou 5	16 à 25	4 à 16			0,6/1kV	1	P.	-	128,59 €
✓ 1 TYS000525	BV-2-GD-KS2-Trousse de jonction avec résine verte GUROFLEX sans danger pour l'utilisateur et l'environnement-Avec connecteur-Sections: 4x16/25mm ²	4	21 à 30	16 à 25			0,6/1kV	1	P.	-	192,75 €
✓ 2 TYS000503	PXE-SU1-GD-Trousse de jonction BT avec résine verte GUROFLEX sans danger pour l'utilisateur et l'environnement-Sections: 3x1,5 à 4x4 ou 5x2,5mm ²	3 à 5	6 à 19	1,5 à 4			0,6/1kV	1	P.	-	43,59 €
✓ 2 TYS000504	PXE-SU2-GD-Trousse de jonction BT avec résine verte GUROFLEX sans danger pour l'utilisateur et l'environnement-Sections: 3x1,5 à 4x10 ou 5x6mm ²	3 à 5	6 à 27	1,5 à 10			0,6/1kV	1	P.	-	63,39 €

Caractéristiques techniques, Conditionnement, Multiple de vente, Unité de facturation, visuels, Euroclasse, DEEE HT, PU HT en Euros et hors DEEE et Eco-mobilier; donnés à titre indicatif et susceptibles de modifications sans préavis. ✓ Produit stocké
 ils ne nous engageant qu'après confirmation expresse. Les prix unitaires indiqués sont ceux des réseaux COAXEL, REXEL et SCT, ils ne s'appliquent pas pour le réseau ESPACE ELEC.
 Pour plus d'informations, consultez votre agence habituelle ou connectez-vous sur notre site internet rexel.fr - N.C-nous consulter.

GUROFLEX - TROUSSES DE JONCTION/DÉRIVATION AVEC RÉSINE VERTE



Référence	Désignation	nombre de conducteurs	diamètre du câble principal (mm)	section nominale du conducteur câble principal (mm²)	diamètre du câble secondaire (mm)	section nominale du conducteur câble secondaire (mm²)	série de tensions	Mult. vente	Unit. fact.	DEEE HT	P.U. HT
✓ 2 TYS000505	PXE-SU3-GD-Trousse de jonction BT avec résine verte GURFLEX sans danger pour l'utilisateur et l'environnement-Sections: 4x2,5 ou 5x1,5 à 4x16 ou 5x10mm²	4 ou 5	14 à 34	1,5 à 16			0,6/1kV	1	P.	-	87,96 €
✓ 2 TYS000506	PXE-SU4-GD-Trousse de jonction BT avec résine verte GURFLEX sans danger pour l'utilisateur et l'environnement-Sections: 4x4 à 4x25 ou 5x16mm²	4 ou 5	16 à 37	4 à 25			0,6/1kV	1	P.	-	114,35 €
✓ 2 TYS000507	PXE-SU5-GD-Trousse de jonction BT avec résine verte GURFLEX sans danger pour l'utilisateur et l'environnement-Sections: 4x10 à 4x50 ou 5x25mm²	4 ou 5	20 à 44	10 à 50			0,6/1kV	1	P.	-	171,91 €
✓ 2 TYS000508	PXE-SU6-GD-Trousse de jonction BT avec résine verte GURFLEX sans danger pour l'utilisateur et l'environnement-Sections: 4x25/150mm²	4	26 à 52	25 à 150			0,6/1kV	1	P.	-	276,82 €
✓ 2 TYS000509	PXE-SU7-GD-Trousse de jonction BT avec résine verte GURFLEX sans danger pour l'utilisateur et l'environnement-Sections: 4x70/240mm²	4	35 à 67	70 à 240			0,6/1kV	1	P.	-	353,79 €
3 TYS000533	BAV-2U-GD-SMC25U/I-Trousse de dérivation BT en Y avec résine verte GURFLEX sans danger pour l'utilisateur et l'environnement-Avec connecteur-Sections: 4-5x1,5/25mm²	4 ou 5	16 à 30	1,5 à 25	16 à 30	1,5 à 25	0,6/1kV	1	P.	-	194,16 €
✓ 3 TYS000526	BAV-2U-GD-Trousse de dérivation BT en Y avec résine verte GURFLEX sans danger pour l'utilisateur et l'environnement-Sans connecteur-Sections: 4x1,5 à 5x25mm²	5	16 à 30	1,5 à 25	16 à 30	1,5 à 25	0,6/1kV	1	P.	-	182,52 €
✓ 3 TYS000527	BAV-5-GD245-Trousse de dérivation BT en Y avec résine verte GURFLEX sans danger pour l'utilisateur et l'environnement-Sans connecteur-Sections: 4x35/150mm² (principal)-4x10/70mm² (dérivé)	4	26 à 56	35 à 150	18 à 37	10 à 70	0,6/1kV	1	P.	-	272,67 €
4 TYS000534	MM-5-GD170-4874-Trousse de dérivation BT en Y avec résine verte GURFLEX sans danger pour l'utilisateur et l'environnement-Avec connecteur-Sections: 4x35/70mm² (principal)-4x6/50mm² (dérivé)	4	27 à 55	35 à 70	16 à 36	6 à 50	0,6/1kV	1	P.	-	164,54 €
5 TYS000538	PXE-TU1-GD--Trousse de dérivation BT en T avec résine verte GURFLEX sans danger pour l'utilisateur et l'environnement - Sans connecteur - Sections: 5x1,5/10mm²	5	14 à 35	1,5 à 10	14 à 35	1,5 à 10	0,6/1kV	1	P.	-	131,99 €
5 TYS000539	PXE-TU2-GD-Trousse de dérivation BT en T avec résine verte GURFLEX sans danger pour l'utilisateur et l'environnement - Sans connecteur - Sections: 5x6/16mm²	5	16 à 35	6 à 16	16 à 35	6 à 16	0,6/1kV	1	P.	-	253,47 €

GELBOX - TROUSSES DE JONCTION AVEC GEL



Boîtes de jonction pour connexions électriques jusqu'à 1 kV.
Mise en oeuvre rapide et facile, sans préparation, car le gel d'étanchéité et d'isolation est pré-installé.
Mise sous tension immédiate, enterrable ou immergeable sous 1 m d'eau.
Jonction de câbles de 4 x 6 à 4 x 25 mm² (4 x 35 mm² sur alu massif rond).
Connecteur inclus.



1

Référence	Désignation	nombre de conducteurs	Mult. vente	Unit. fact.	DEEE HT	P.U. HT
✓ 1 TYS027585	GelBox 25-Trousse de jonction BT avec gel préinstallé-Avec connecteur-Sections: 4x6/25(35) mm²	jonction: 4x35	1	P.	-	133,20 €

COFFRETS BRANCHEMENT PROVISOIRE

S20



Cette gamme de coffret conforme à l'exigence de la NFC 14.100 vous permet de raccorder un abonné provisoire ou assurer un branchement de chantier. Ils sont équipés d'un CC60A, d'un disjoncteur de branchement 30-60A 500mA, un inter différentiel 63A 30mA et 1 bornier de raccordement.



1

2

3

Référence	Désignation	largeur (mm)	hauteur (mm)	profondeur (mm)	Mult. vente	Unit. fact.	DEEE HT	P.U. HT
1 MAE0252914	Coffret S20 monophasé - Avec disjoncteur 30/60 A différentiel	360	500	215	1	P.	-	825,52 €
2 MAE0252918	Coffret S20 triphasé - Avec disjoncteur 30/60 A différentiel	360	500	215	1	P.	-	1303,68 €
✓ 3 MAE0925011	Accessoire piètement	350			1	P.	-	160,76 €

Caractéristiques techniques, Conditionnement, Multiple de vente, Unité de facturation, visuels, Euroclasse, DEEE HT, PU HT en Euros et hors DEEE et Eco-mobilier; donnés à titre indicatif et susceptibles de modifications sans préavis, ils ne nous engagent qu'après confirmation expresse. Les prix unitaires indiqués sont ceux des réseaux COAXEL, REXEL et SCT, ils ne s'appliquent pas pour le réseau ESPACE ELEC.

✓ Produit stocké

Pour plus d'informations, consultez votre agence habituelle ou connectez-vous sur notre site internet rexel.fr - N.C-nous consulter.

APPAREILLAGE
MODULAIRE

APPAREILLAGE
MODULAIRE
COMPLÉMENTAIRE

APPAREILLAGE
COMPLÉMENTAIRE

COFFRETS
ET ACCESSOIRES

COMPOSANTS
ET ACCESSOIRES DE CÂBLAGE

BRANCHEMENT

COFFRETS BRANCHEMENT PROVISOIRE

S15-S20

MICHAUD
HABITAT ET RÉSEAU ÉLECTRIQUE

Ces coffrets s'utilisent pour l'alimentation d'installations provisoires, en particulier les chantiers. Ils sont conformes aux règles de sécurité et à la réglementation ERDF en vigueur.



Référence	Désignation	tension assignée (Ue)	calibre/courant nominal assigné (In) (A)	nombre de pôles	largeur (mm)	hauteur (mm)	profondeur (mm)	matériau du boîtier/corps	Mult. vente	Unit. fact.	DEEE HT	P.U. HT
✓ 1 MIHP490	Coffret de branchement provisoire monophasé 15/45A Coffret de branchement provisoire monophasé. Equipé: 1 coupe-circuit bipolaire T00, 1 disjoncteur de branchement 15/45A, 1 interrupteur différentiel 30 mA.	230 V	45	2	350	485	195	plastique	1	P.	-	587,68 €
✓ 2 MIHP491	Coffret de branchement provisoire triphasé 10/30A Coffret de branchement provisoire triphasé. Equipé: 1 coupe-circuit tétrapolaire de taille 22 x 58, 1 disjoncteur de branchement 10/30A, 1 interrupteur différentiel 30 mA.	400 V	30	4	350	645	195	plastique	1	P.	-	999,93 €
✓ MIHP493	Coffret de branchement provisoire triphasé 30/60A Coffret de branchement provisoire triphasé. Equipé: 1 coupe-circuit tétrapolaire de taille 22 x 58, 1 disjoncteur de branchement 30/60A, 1 interrupteur différentiel 30 mA.	400 V	60	4	350	645	195	plastique	1	P.	-	1 034,59 €
✓ 3 MIHP591	Piètement coffret H770-S20 + RAPID BRANCH								1	P.	-	139,89 €

COFFRETS BRANCHEMENT INDIVIDUEL

CIBE

CAHORS

Gamme de coffrets individuels de branchement électrique composée de 4 types d'enveloppes. Equipées des fonctions CCPI, repiquage, fausse-coupure et étoilement. Ces enveloppes permettent de réaliser tous les branchements individuels et raccordements au réseau électrique de distribution publique BT.

Référence	Désignation	largeur (mm)	profondeur (mm)	Mult. vente	Unit. fact.	DEEE HT	P.U. HT
✓ MAE0452105	Borne CIBE A4D2 monophasée 60 A - Sigle ENEDIS	230	157,5	1	P.	-	425,99 €
✓ MAE0452208	Borne avec panneau pour compteur et disjoncteur monophasé - Sigle ENEDIS	230	157,5	1	P.	-	404,22 €

CIBE

MICHAUD
HABITAT ET RÉSEAU ÉLECTRIQUE



Référence	Désignation	largeur (mm)	hauteur (mm)	profondeur (mm)	Mult. vente	Unit. fact.	DEEE HT	P.U. HT
1 MIHC305	Borne CIBE MONO 60A A4D2 Borne CIBE monophasée 60A connectique 60A. Borne en polyester armé de fibre de verre composée d'1 cuve, d'une plinthe, d'1 panneau d'accès cadénassable, 4 pieds.	230	692	168	1	P.	-	250,87 €
2 MIHN158	Coffret CIBE MONO 60A Coffret CIBE monophasé 60A connectique 60A. Coffret en polyester armé de fibre de verre composé d'1 cuve, d'1 tiroir situé en bas, d'1 panneau d'accès cadénassable.	230	340	138	1	P.	-	117,32 €
MIHN169	Borne CIBE type 2 serrure rectangulaire Borne CIBE avec panneau amovible type 2 monophasé.	230	692	168	1	P.	-	236,53 €
✓ 3 MIHN090	Ensemble mise à la terre émergences Ensemble constitué d'un connecteur à perforation d'isolant pour la mise à la terre des neutres en émergence et d'un ruban adhésif de largeur 100 mm.				1	P.	-	22,61 €

Caractéristiques techniques, Conditionnement, Multiple de vente, Unité de facturation, visuels, Euroclasse, DEEE HT, PU HT en Euros et hors DEEE et Eco-mobilier; donnés à titre indicatif et susceptibles de modifications sans préavis, ils ne nous engageant qu'après confirmation expresse. Les prix unitaires indiqués sont ceux des réseaux COAXEL, REXEL et SCT, ils ne s'appliquent pas pour le réseau ESPACE ELEC. Pour plus d'informations, consultez votre agence habituelle ou connectez-vous sur notre site internet rexel.fr - N.C-nous consulter.

✓ Produit stocké

COFFRETS BRANCHEMENT INDIVIDUEL REMBT

REM BT G3

CAHORS



Référence	Désignation	largeur (mm)	hauteur (mm)	profondeur (mm)	Mult. vente	Unit. fact.	DEEE HT	P.U. HT
✓ 1 MAE0460304	REMMO 300 - Sigle ENEDIS	350	1000	195	1	P.	-	337,55 €
✓ 2 MAE0460303	REMMO 450 - Sigle ENEDIS	530	1000	195	1	P.	-	444,45 €
2 MAE0460628R13	REMMO 450 - Sigle Eclair	530	1000	195	1	P.	-	453,34 €
✓ 3 MAE0460301	REMMO 600 - Sigle ENEDIS	700	1000	195	1	P.	-	791,39 €
✓ 4 MAE0540860	Support 6 plages	320		100	1	P.	-	254,52 €
✓ MAE0540861	Support 9 plages	470		100	1	P.	-	325,06 €
✓ MAE0540862	Support 12 plages	620		100	1	P.	-	445,36 €
✓ 5 MAE0540870	Jeu de 4 connecteurs réseau 240 ² (3 Ph + 1 N)	105		125	1	P.	-	229,67 €
✓ 6 MAE0540871	Jeu de 4 connecteurs réseau 150 ² (3 Ph + 1 N)	105		125	1	P.	-	224,37 €
✓ 7 MAE0540872	Jeu de 4 connecteurs branchement 3 x 35 ² (3 Ph + 1 N)	105		125	1	P.	-	228,03 €
✓ 8 MAE0540873	Ensemble pour branchement monophasé protégé - 60 A (1 Ph + 1 N)	80		170	1	P.	-	111,13 €
✓ MAE0540874	Ensemble pour branchement triphasé protégé - 60 A (3 Ph + 1 N)	105		125	1	P.	-	218,90 €
✓ 9 MAE0540879	Module Coupure 400 Protection 200	220		305	1	P.	-	543,21 €
10 MAE0540010R13	Grille fausse coupure 240 CGV - Non équipée G3	510		185	1	P.	-	814,28 €

ARMOIRES TARIF JAUNE

ARMOIRES POLYESTER

CAHORS



Référence	Désignation	largeur (mm)	hauteur (mm)	profondeur (mm)	Mult. vente	Unit. fact.	DEEE HT	P.U. HT
1 MAE0460552	Armoire Poly dim H 1250 x L 750 X P 420 mm - 1 porte - 1 compartiment - 1 porte (compatible branchement à puissance surveillée) - Avec rail pour fixation (pour coffret de branchement à puissance surveillée et disjoncteur)	750	1250	420	1	P.	-	1 273,04 €
2 MAE0460553	Armoire Poly dim H 1250 x L 1000 X P 420 mm - 2 portes - 1 compartiment - 2 portes (compatible branchement à puissance surveillée) - Avec rail pour fixation (pour coffret de branchement à puissance surveillée et disjoncteur)	1000	1250	420	1	P.	-	1 485,38 €
1 MAE0460558	Armoire Poly dim H 1400 x L 700 X P 435 mm - 1 compartiment - 1 porte (compatibil) - 1 compartiment - 1 porte (compatible branchement à puissance surveillée) - Avec rail pour fixation (pour coffret de branchement à puissance surveillée et disjoncteur) et téléreport	700	1400	435	1	P.	-	1 320,11 €
2 MAE0460559	Armoire Poly dim H 1400 x L 1050 X P 435 mm - 1 compartiment - 1 porte (compatibil) - 1 compartiment - 2 portes (compatible branchement à puissance surveillée) - Avec rail pour fixation (pour coffret de branchement à puissance surveillée et disjoncteur) et téléreport	1050	1400	435	1	P.	-	1 564,53 €

Caractéristiques techniques, Conditionnement, Multiple de vente, Unité de facturation, visuels, Euroclasse, DEEE HT, PU HT en Euros et hors DEEE et Eco-mobilier; donnés à titre indicatif et susceptibles de modifications sans préavis, ils ne nous engagent qu'après confirmation expresse. Les prix unitaires indiqués sont ceux des réseaux COAXEL, REXEL et SCT, ils ne s'appliquent pas pour le réseau ESPACE ELEC. Pour plus d'informations, consultez votre agence habituelle ou connectez-vous sur notre site internet rexel.fr - N.C-nous consulter.

✓ Produit stocké

APPAREILLAGE MODULAIRE

APPAREILLAGE MODULAIRE COMPLÉMENTAIRE

APPAREILLAGE COMPLÉMENTAIRE

COFFRETS ET ACCESSOIRES

COMPOSANTS ET ACCESSOIRES DE CÂBLAGE

BRANCHEMENT

ARMOIRES TARIF JAUNE

ARMOIRES ALUMINIUM



Référence	Désignation	largeur (mm)	hauteur (mm)	profondeur (mm)	Mult. vente	Unit. fact.	DEEE HT	P.U. HT
MAE0460S07	Armoire Alu tarif jaune provisoire GM Alu 900 - H 1410 x L 900 x P 420 - S/T	900	1410	420	1	P.	N.C	N.C
MAE0460S2SR13	Armoire Alu tarif jaune GM Alu 900 - H 1410 x L 900 x P 420	900	1410	420	1	P.	N.C	N.C
MAE05410S1	Socle haut H 500 mm, pour armoire L 900 x P 420 mm	900	500	420	1	P.	-	775,80 €

COLONNES MONTANTES

MATÉRIELS POUR COLONNES MONTANTES



Référence	Désignation	Mult. vente	Unit. fact.	DEEE HT	P.U. HT
✓ 1 MAE0350260	Distributeur d'arrivée - 200 A - à CPF - Sigle ENEDIS	1	P.	-	224,61 €
✓ MAE0350250	Distributeur de niveau - 200 A - à CPF - Sigle ENEDIS	1	P.	-	203,20 €
✓ MAE0350410	Distributeur d'arrivée - 400 A	1	P.	-	443,40 €
✓ MAE0350400	Distributeur de niveau - 400 A	1	P.	-	372,68 €
✓ 2 MAE0231034R13	CCP MIXT Neutre avec CPF 60A Compatible avec le parc de distributeurs S35 à CCPI à foyets ; Compatible DI en Alu ou cuivre ; IP2X intégré	1	P.	-	33,34 €
✓ MAE0231035R13	CCP MIXT Phase avec CPF 60A Compatible avec le parc de distributeurs S35 à CCPI à foyets ; Compatible DI en Alu ou cuivre ; IP2X intégré	1	P.	-	33,34 €
✓ 3 MAE0900212	Fusible Taille 00 AD - 45 A	1	P.	-	12,05 €
✓ 3 MAE0900211	Fusible Taille 00 AD - 60 A	1	P.	-	12,05 €
✓ 4 MAE0900600	Couteau de neutre Taille 00	1	P.	-	7,69 €
5 MAE0430035	Coupe-Circuit 200 A IPXXB + 2 Départs 35°	1	P.	-	911,93 €
5 MAE0430150	Coupe-Circuit 200 A IPXXB + 2 Départs 150°	1	P.	-	1 094,28 €
✓ 5 MAE0410000	Coupe-Circuit 200 A IPXXB	1	P.	-	594,08 €
6 MAE0420000	Distributeur Tronçon Commun (DTC) IPXXB + 2 Départs 150°	1	P.	-	479,53 €
✓ 7 MAE0935069	Cornet d'épanouissement long	1	P.	-	20,66 €
✓ 8 MAE0935067	Ensemble de 2 EBCP 35/25 - 1 noir + 1 bleu	1	P.	-	23,19 €
8 MAE0935066	Ensemble de 2 EBCP 35/16 - 1 noir + 1 bleu	1	P.	-	22,64 €
✓ 9 MAE03510S1	Panneau monophasé - Sans habillage - Sigle ENEDIS - Type A	1	P.	-	64,58 €
10 MAE0935077R13	kit de dérivation 1 X 70° SPCM	1	P.	-	325,80 €

Caractéristiques techniques, Conditionnement, Multiple de vente, Unité de facturation, visuels, Euroclasse, DEEE HT, PU HT en Euros et hors DEEE et Eco-mobilier; donnés à titre indicatif et susceptibles de modifications sans préavis. ils ne nous engageant qu'après confirmation expresse. Les prix unitaires indiqués sont ceux des réseaux COAXEL, REXEL et SCT, ils ne s'appliquent pas pour le réseau ESPACE ELEC.



Pour plus d'informations, consultez votre agence habituelle ou connectez-vous sur notre site internet rexel.fr - N.C-nous consulter.

Référence	Désignation	Mult. vente	Unit. fact.	DEEE HT	P.U. HT
✓ MAE0935078R13	kit de dérivation 2 X 50 ³ SPCM	1	P.	-	436,84 €
✓ 11 MAE0241004	CPF 60 A phase interchangeable Compatible avec le parc de distributeurs à CCPI à foudres; Compatible DI en Alu ou cuivre; IP2X intégré, CCPI compact dissocié de la connectique principale, fiabilité sécurisée	1	P.	-	29,51 €
✓ 11 MAE0241005	CPF 60 A neutre interchangeable Compatible avec le parc de distributeurs à CCPI à foudres; Compatible DI en Alu ou cuivre; IP2X intégré, CCPI compact dissocié de la connectique principale, fiabilité sécurisée	1	P.	-	29,51 €
✓ 11 MAE0241008	Ensemble mono CPF 60 A interchangeable Compatible avec le parc de distributeurs à CCPI à foudres; Compatible DI en Alu ou cuivre; IP2X intégré, CCPI compact dissocié de la connectique principale, fiabilité sécurisée	1	P.	-	60,15 €
✓ 11 MAE0241009	Ensemble tri CPF 60 A interchangeable Compatible avec le parc de distributeurs à CCPI à foudres; Compatible DI en Alu ou cuivre; IP2X intégré, CCPI compact dissocié de la connectique principale, fiabilité sécurisée	1	P.	-	120,26 €
✓ 12 MAE0944129	Sachet de 50 étiquettes + collier pour CCPI	1	P.	-	27,97 €
✓ 13 MAE0934001R13	Répartiteur de terre alu dénudage Accepte 1 câble Alu 50mm ² et 6 dérivation 35 ²	1	P.	-	18,68 €
✓ 14 MAE0443177	Borne 300 ECP2D Sigle ENEDIS	1	P.	-	732,08 €
✓ MAE0443280	Borne ECP-3D - Sigle ENEDIS	1	P.	-	1 582,09 €
✓ 15 MAE0980019	Point de distribution d'immeuble PDI	1	P.	-	35,56 €
✓ MAE13P9350008	Plaque obturation inter-niveau Permet de recouvrir la réservation de traversée de dalle, conforme à la HN 18-M-01	1	P.	-	62,81 €
✓ MAE13P9350006	Plastron gaine de colonne électrique	1	P.	-	8,62 €
MAE13P9350007	Plastron+serrure gaine de colonne électrique	1	P.	-	24,36 €
16 MAE0221008R13	Porte-fusible isolé démontable 22 x 58	1	P.	-	43,88 €
MAE0934000R13	Répartiteur de terre alu à perforation d'isolant Accepte 1 câble Alu 50mm ² et 6 dérivation 35 ²	1	P.	-	N.C
MAE0564048	Ensemble d'ancrage EA1500 - Pince + console	1	P.	-	41,04 €
✓ 17 MAE0581032R13	Connecteur à perforation d'isolant 6 KV - CPA 150	1	P.	-	9,91 €

RAPID'BRANCH



Coffrets Colonne de chantier RAPID'BRANCH.

Le coffret RAPID'BRANCH facilite et sécurise l'alimentation en l'électricité pendant vos chantiers grâce à des borniers d'alimentation et d'utilisation placés sous des portes cadenassables séparées.

ECONOMIQUE:

- GAIN DE TEMPS: Suppression des boîtes de raccordement en amont.
- DURABLE: Conception robuste et pièces détachées disponibles permettant au coffret de durer plusieurs chantiers.
- ÉCONOMIE D'ÉNERGIE: Présence d'un interrupteur horaire à programmation hebdomadaire sur le coffret de RDC.

SECURITE:

- PRODUIT CONFORME NF EN 61 439-4, NF C 15-100 partie 7-704, réglementations de l'OPPBTB.
- COFFRET SÉCURISÉ:
 - Bornier d'utilisation placé sous la protection de l'interrupteur différentiel 30 mA,
 - Pas de possibilité d'ouverture du coffret par les autres corps de métiers une fois posé,
 - Système anti-vol,
 - Portes cadenassables,
 - Arrêt d'urgence.



Référence	Désignation	tension assignée (Ue)	puissance de raccordement (kVA)	indice de protection (IP)	largeur (mm)	hauteur (mm)	profondeur (mm)	Mult. vente	Unit. fact.	DEEE HT	P.U. HT
1 MIHP706	Coffret RAPID'BRANCH MONO Coffret d'étage colonne de chantier 4 prises monophasés domestiques 2P+T, 1 bornier départ protégé simple	230 V	5,7	IP44	325	555	124	1	P.	-	579,14 €
✓ 2 MIHP707	Coffret RAPID'BRANCH TRI Coffret d'étage colonne de chantier 4 prises monophasés 16A domestiques 2P+T, 1 prise triphasée 32A 3 pôles + N + T, 1 bornier départ protégé simple. Chaque coffret dispose d'un bornier principal accessible sous une trappe sur charnières en face avant permettant son alimentation et celle du coffret situé à l'étage supérieur à l'image d'une colonne électrique.	400 V	27	IP44	325	555	124	1	P.	-	696,48 €
3 MIHP708	Coffret RAPID'BRANCH TRI + horloge Coffret de RDC colonne de chantier 4 prises industriel 16A domestiques 2P+T, 1 prise triphasée brochage industriel 32A 3 pôles + N + T, 1 bornier départ protégé sur horloge. Chaque coffret dispose d'un bornier principal accessible sous une trappe sur charnières en face avant permettant son alimentation et celle du coffret situé à l'étage supérieur à l'image d'une colonne électrique.	400 V	27	IP44	325	555	124	1	P.	-	794,25 €
✓ 4 MIHP714	Coffret RAPID'BRANCH MONO Compact Coffret colonne de chantier compact 4 prises monophasés 16A domestiques 2P+T. Chaque coffret dispose d'un bornier principal accessible sous une trappe sur charnières en face avant permettant son alimentation et celle du coffret situé à l'étage supérieur à l'image d'une colonne électrique.	230 V	3,5	IP44	275	330	105	1	P.	-	321,84 €

Caractéristiques techniques, Conditionnement, Multiple de vente, Unité de facturation, visuels, Euroclasse, DEEE HT, PU HT en Euros et hors DEEE et Eco-mobilier; donnés à titre indicatif et susceptibles de modifications sans préavis, ils ne nous engagent qu'après confirmation expresse. Les prix unitaires indiqués sont ceux des réseaux COAXEL, REXEL et SCT, ils ne s'appliquent pas pour le réseau ESPACE ELEC. Pour plus d'informations, consultez votre agence habituelle ou connectez-vous sur notre site internet rexel.fr - N.C-nous consulter.

✓ Produit stocké

BRANCHEMENT

COLONNES MONTANTES

OLYMPE

MICHAUD propose avec sa gamme OLYMPE, une solution globale pour la réalisation des colonnes électriques. L'étendue de l'offre permet une simplification de l'architecture du branchement.

OLYMPE - COL 200A ET 400A

Offre complète pour la réalisation de colonnes électriques 200A avec nouvelle technologie CPF et de colonnes électriques 400A.

MICHAUD
HABITAT ET RÉSEAU ÉLECTRIQUE

MICHAUD
HABITAT ET RÉSEAU ÉLECTRIQUE



DISTRIBUTION ET GESTION DE L'ÉNERGIE

Référence	Désignation	section de câble max. (mm ²)	intensité de courant max.	nombre de clients max.	Indice de protection contre les chocs (IK)	Mult. vente	Unit. fact.	DEEE HT	P.U. HT
✓ 1 MIHQ902	Distributeur d'arrivée 200A 3 départs CPF Distributeur de colonne électrique 200A variante arrivée, permettant 3 départs mono. réalisés à l'aide de CPF.	95	200	3	IK10	1	P.	-	236,87 €
✓ MIHQ903	Distributeur de niveau 200A 6 départs CPF Distributeur de niveau de colonne électrique 200A, permettant 6 départs mono. réalisés à l'aide de CPF.	95	200	6	IK10	1	P.	-	215,11 €
✓ 2 MIHQ880	Ensemble CPF 60A universel MONO Ensemble de 2 CPF 60A universels pour branchement monophasé.					1	P.	-	47,52 €
✓ 3 MIHQ881	Ensemble CPF 60A universel TRI Ensemble de 4 CPF 60A universels pour branchement triphasé.					1	P.	-	94,96 €
✓ 4 MIHQ104	Distributeur d'arrivée 400A Distributeur d'arrivée 400A permettant le raccordement d'1 câble d'alimentation de type réseau d'âme ou de nature différente de la colonne. Constitué d'1 socle avec capot, 2 barreaux support CCPI.	240	400	3	IK10	1	P.	-	498,84 €
✓ 5 MIHQ105	Distributeur de niveau 400A Distributeur de niveau pour colonne électrique 400A.	240	400	6	IK10	1	P.	-	411,59 €
MIHP160	Pack CCPI mono dist. 400A / 90A Pack composé d'un coupe-circuit principal individuel pour fusibles et couteaux taille 00 neutre et d'un CCPI individuel pour fusibles et couteaux taille 00 phase.					1	P.	-	66,31 €
✓ MIHP159	Pack CCPI TRI 60A Pack composé d'un coupe-circuit principal individuel pour fusibles et couteaux neutre, de 3 CCPI individuels pour fusibles et couteaux phase, de taille 00, équipés de fouets douillés 16 mm ² .					1	P.	-	104,93 €
✓ 6 MIHP240	Neutre couteau taille 00					1	P.	-	7,53 €
✓ 7 MIHP242	Cartouche fusible T00 AD 45 Cartouche fusible à couteaux T00 AD 45					1	P.	-	11,64 €
✓ 7 MIHP243	Cartouche fusible T00 AD 60 Cartouche fusible à couteaux T00 AD 60					1	P.	-	11,64 €
✓ 8 MIHQ250	PDI Télécom 7 départs Le point de distribution en immeuble est l'interface entre le câble téléphonique multipaire et le câble de branchement desservant le DTI. Permet de raccorder jusqu'à 7 départs clients.					1	P.	-	28,48 €
9 MIHQ670	Pack REMIC collectif 4 branchements Pack REMIC. Coffret d'alimentation petits collectifs destiné à l'alimentation de 4 branchements monophasés.					1	P.	-	1319,11 €
10 MIHP094	Plaque obturation étages (lot de 5) Plaque qui permet de fermer les espaces entre les étages					1	P.	-	443,50 €

Caractéristiques techniques, Conditionnement, Multiple de vente, Unité de facturation, visuels, Euroclasse, DEEE HT, PU HT en Euros et hors DEEE et Eco-mobilier; donnés à titre indicatif et susceptibles de modifications sans préavis, ils ne nous engageant qu'après confirmation expresse. Les prix unitaires indiqués sont ceux des réseaux COAXEL, REXEL et SCT, ils ne s'appliquent pas pour le réseau ESPACE ELEC.

✓ Produit stocké

Pour plus d'informations, consultez votre agence habituelle ou connectez-vous sur notre site internet rexel.fr - N.C-nous consulter.

OLYMPE - COL SPCM

Dans le neuf, ce coupe-circuit intérieur présente 2 cas d'utilisation :

- assurer le sectionnement des colonnes multiples au sein d'un même bâtiment, généralement lorsqu'il y a au moins 3 colonnes, (SPCM = Sectionnement Protection Colonne Multiple) et permettre l'alimentation des services généraux en amont du sectionnement d'une colonne.
- protéger un branchement à puissance surveillée (BPS) raccordé sur la colonne.



Référence	Désignation	section de câble max. (mm²)	Nombre de départs	Mult. vente	Unit. fact.	DEEE HT	P.U. HT
✓ MIHQ90	SPCM 200A Coffret coupe-circuit intérieur de sectionnement et de protection des colonnes électriques multiples de capacité 200A.	150	1	1	P.	-	659,63 €
MIHQ91	SPCM 200A avec 2 dérivations 6-35 Coffret coupe-circuit intérieur de sectionnement et de protection des colonnes électriques multiples de capacité 200A avec 2 départs 35 mm².	240	3	1	P.	-	1013,19 €
11 MIHQ92	SPCM 200A avec 2 dérivations 6-95 Coffret coupe-circuit intérieur de sectionnement et de protection des colonnes électriques multiples de capacité 200A avec 2 départs 95 mm².	240	3	1	P.	-	1 239,59 €
12 MIHQ93	SPCM 200A section arrivée 240 Coffret coupe-circuit intérieur de sectionnement et de protection des colonnes électriques multiples de capacité 200A avec arrivée en 240 mm².	240	1	1	P.	-	800,08 €
✓ 13 MIHQ907	Cornet distributeur 200A CPF - SPCM Cornet d'épanouissement de dimension : largeur 235 mm, longueur 200 mm pour distributeur 200A CPF ou SPCM.			1	P.	-	21,83 €

OLYMPE - COMPTAGE

Les appareils du panneau de contrôle garantissent la distribution de l'énergie électrique dans l'installation intérieure conformément aux conditions administratives, techniques et commerciales du contrat de fourniture.

Les panneaux doivent comporter un fond et être réalisés en matériaux isolants.

Tous nos panneaux de contrôle monophasés sont compatibles avec le compteur LINKY®.



Référence	Désignation	Mult. vente	Unit. fact.	DEEE HT	P.U. HT
✓ 14 MIHP470	Panneau 250x225 LINKY + Disj. Panneau de format 250x225 destiné à l'installation du compteur électrique (CBE ou LINKY) et du disjoncteur de branchement. Intègre une connectique d'arrivée fixe en fond de cuve.	1	P.	-	83,12 €
✓ 15 MIHP474	Habillage panneau CBE + LINKY Habillage pour panneau d'abonné en matière PC et ABS. Une fenêtre pivotante permet l'accès au compteur et au disjoncteur.	1	P.	-	28,89 €
16 MIHP385	Panneau 250x225 universel type E avec Rail Panneau de contrôle monophasé avec rail DIN et vis destiné à la pose d'un compteur type CBEMM, AMM et/ou d'un disjoncteur de branchement. Modèle grande profondeur 55 mm.	1	P.	-	52,52 €
✓ 17 MIHR111	Panneau 250x550 compteur TRI + DISJ. Panneau 250 x 550 pour compteur électronique triphasé tarif bleu et disjoncteur. Conforme à la spécification EDF HN 62-S-80. Avec câbles de liaison.	1	P.	-	135,05 €
✓ 18 MIHP649	Trousse 2 EBCP 10-35/25 (1 noir + 1 bleu) L190 Sacchet de 2 embouts à perforation d'isolant EBCP 10-35/25 (1 noir + 1 bleu) longueur 190 mm.	1	P.	-	30,58 €
✓ MIHP651	Trousse 4 EBCP 6-35/16 (3 noirs + 1 bleu) L235 Sacchet de 4 embouts à perforation d'isolant EBCP 6-35/16 (3 noirs + 1 bleu) longueur 235 mm.	1	P.	-	44,95 €

Caractéristiques techniques, Conditionnement, Multiple de vente, Unité de facturation, visuels, Euroclasse, DEEE HT, PU HT en Euros et hors DEEE et Eco-mobilier; donnés à titre indicatif et susceptibles de modifications sans préavis, ils ne nous engagent qu'après confirmation expresse. Les prix unitaires indiqués sont ceux des réseaux COAXEL, REXEL et SCT, ils ne s'appliquent pas pour le réseau ESPACE ELEC. Pour plus d'informations, consultez votre agence habituelle ou connectez-vous sur notre site internet rexel.fr - N.C-nous consulter.

✓ Produit stocké

BRANCHEMENT

COLONNES MONTANTES

OLYMPE - TERRE

MICHAUD
HABITAT ET RÉSEAU ÉLECTRIQUE



Référence	Désignation	Mult. vente	Unit. fact.	DEEE HT	P.U. HT
✓ 19 MIHN099	Barrette de coupure de terre haute Barrette de coupure de terre. Modèle haut sur plots en porcelaine. Admet un câble de 35 mm².	1	P.	-	16,69 €
✓ 20 MIHN100	Barrette de coupure de terre basse Barrette de coupure de terre installée au pied de la colonne de terre. Constituée d'1 bride de serrage d'arrivée, de serrage de départ, d'1 lame conductrice, 1 socle. Admet 1 câble de 35 mm².	1	P.	-	12,34 €
✓ 21 MIHQ100	Répartiteur de terre 5 dérivations Répartiteur de terre. Conçu pour admettre 1 câble de 35 mm² maxi sans coupure, 4 départs clients 25 mm² maxi, 1 dérivation éventuelle 35 mm² maxi (ou 5 ème départ client).	1	P.	-	16,55 €
✓ MIHQ130	Répartiteur de terre 8 dérivations Répartiteur de terre. Conçu pour admettre 1 câble de 35 mm² maxi sans coupure, 7 départs clients 25 mm² maxi et 1 dérivation éventuelle (ou 8ème départ client) 35 mm² maxi.	1	P.	-	26,40 €
✓ 22 MIHN106	Barrette de terre Alu avec boîtier Barrette de coupure de terre avec boîtier installée au pied de la colonne de terre aluminium. Elle permet la mesure de la résistance de terre.	1	P.	-	45,69 €
✓ 23 MIHQ979	Répartiteur de terre Alu 6 dérivations Répartiteur de terre aluminium 6 dérivations pour la colonne de terre alu.	1	P.	-	36,81 €

TABLEAUTINS

TABLEAUX PLASTIQUES DÉMONTABLES

legrand



Référence	Désignation	longueur (mm)	largeur (mm)	profondeur (mm)	matériau du boîtier/corps	couleur	Mult. vente	Unit. fact.	DEEE HT	P.U. HT
✓ 1 LEGO39120	TABLEAU DE DISTRIB. 125X150MM	150	125	35	plastique	blanc	1	P.	-	22,49 €
✓ 2 LEGO39121	TABLEAU DE DISTRIB. 150X250MM	250	250	35	plastique	blanc	1	P.	-	37,51 €
✓ 3 LEGO39122	TABLEAU DE DISTRIB. 250X300MM	300	300	35	plastique	blanc	1	P.	-	59,49 €
✓ 4 LEGO39141	TABLEAU DE DISTRIB. 150X250MM	250	250	70	plastique	blanc	1	P.	-	53,05 €
✓ 5 LEGO39142	TABLEAU DE DISTRIB. 250X300MM	300	300	70	plastique	blanc	1	P.	-	69,47 €

TABLEAUX PLASTIQUES DÉMONTABLES

MICHAUD
HABITAT ET RÉSEAU ÉLECTRIQUE



Référence	Désignation	longueur (mm)	largeur (mm)	profondeur (mm)	matériau	couleur	Mult. vente	Unit. fact.	DEEE HT	P.U. HT
✓ 1 MIHR150	Tableau plastique démontable 100x150	150	100	35	plastique	blanc	1	P.	-	8,79 €
✓ 2 MIHR151	Tableau plastique démontable 150x200	200	150	40	plastique	blanc	1	P.	-	12,04 €
✓ 3 MIHR152	Tableau plastique démontable 200x250	250	200	45	plastique	blanc	1	P.	-	18,06 €
✓ 2 MIHR153	Tableau plastique démontable 250x300	300	250	60	plastique	blanc	1	P.	-	26,85 €
✓ 2 MIHR154	Tableau plastique démontable 300x400	400	300	60	plastique	blanc	1	P.	-	38,89 €

Caractéristiques techniques, Conditionnement, Multiple de vente, Unité de facturation, visuels, Euroclasse, DEEE HT, PU HT en Euros et hors DEEE et Eco-mobilier; donnés à titre indicatif et susceptibles de modifications sans préavis, ils ne nous engageant qu'après confirmation expresse. Les prix unitaires indiqués sont ceux des réseaux COAXEL, REXEL et SCT, ils ne s'appliquent pas pour le réseau ESPACE ELEC. ✓ Produit stocké

Pour plus d'informations, consultez votre agence habituelle ou connectez-vous sur notre site internet rexel.fr - N.C-nous consulter.

COMPTAGE



INTÉGREZ VOS REMISES & PRIX NETS

Moteur de recherche Export de données
 Prix personnalisés Actualisation en ligne

Notre solution en vidéo sur www.esabora-digital-services.com

Ta





COMPTEURS

COMPTEURS - COMPTEURS EDF MID



Les compteurs électriques EDF MID peuvent servir à facturer l'électricité. Ils permettent de gérer les heures pleines/creuses mais aussi l'EJP, et le TEMPO.



Référence	Désignation	modèle	mode de pose	type de pôle	type de tarif	courant maximal (Imax) (A)	sortie d'impulsion	Mult. vente	Unit. fact.	DEEE HT	P.U. HT
✓ 1 POICR13MM11	Compteur agréé EDF Monophasé 135 A Tarif bleu CE+ MID, S10C4	mesure directe	en saillie	monophasé	multitarif	135	sans	1	P.	-	174,80 €
✓ 2 POICR24TM11	Compteur agréé EDF Tetra 78 A Tarif bleu CE+ MID, S20C3	mesure directe	en saillie	quatre conducteurs	multitarif	78	sans	1	P.	-	266,80 €

COMPTEURS - COMPTEURS MODULAIRES STANDARDS



Particulièrement adapté au sous comptage électrique pour le suivi des consommations.



Référence	Désignation	modèle	mode de pose	type de pôle	type de tarif	courant maximal (Imax) (A)	sortie d'impulsion	Mult. vente	Unit. fact.	DEEE HT	P.U. HT
✓ 3 POIMM32L	Compteur mod Monophasé 32 A simple tarif affichage LCD CE	mesure directe	intégré en distributeur	monophasé	tarif simple	32	électrique	1	P.	-	43,70 €
✓ 4 POIMM80LZ	Compteur mod Monophasé 80A avec RAZ simple tarif CE	mesure directe	intégré en distributeur	monophasé	tarif simple	80	électrique	1	P.	-	91,08 €
✓ 5 POIMTR80L	Compteur mod tétra 80 A simple tarif CE	mesure directe	intégré en distributeur	quatre conducteurs	tarif simple	80	électrique	1	P.	-	193,20 €
✓ 6 POIMTRSL	Compteur mod Tetra 5 A (TC) simple tarif CE	transformateur de mesure	intégré en distributeur	quatre conducteurs	tarif simple	6000	électrique	1	P.	-	220,80 €

COMPTEURS - COMPTEURS MODULAIRES MID



Particulièrement adapté au sous comptage électrique. Les compteurs électriques certifiés MID permettent de facturer l'électricité.



Référence	Désignation	modèle	mode de pose	type de pôle	type de tarif	courant maximal (Imax) (A)	sortie d'impulsion	Mult. vente	Unit. fact.	DEEE HT	P.U. HT
✓ 3 POIMM32LM	Compteur mod Monophasé 45 A simple tarif affichage LCD CE+ MID	mesure directe	intégré en distributeur	monophasé	tarif simple	45	électrique	1	P.	-	68,54 €
✓ 7 POIMM100LMD	Compteur mod Monophasé 100 A Modbus simple tarif affichage LCD CE+ MID	mesure directe	intégré en distributeur	monophasé	tarif simple	100	sans	1	P.	-	120,75 €
✓ 8 POIMTR80LMD	Compteur mod tétra 80 A MODBUS simple tarif CE+MID	mesure directe	intégré en distributeur	quatre conducteurs	tarif simple	80	électrique	1	P.	-	269,10 €

Caractéristiques techniques, Conditionnement, Multiple de vente, Unité de facturation, visuels, Euroclasse, DEEE HT, PU HT en Euros et hors DEEE et Eco-mobilier; donnés à titre indicatif et susceptibles de modifications sans préavis, ils ne nous engageant qu'après confirmation expresse. Les prix unitaires indiqués sont ceux des réseaux COAXEL, REXEL et SCT, ils ne s'appliquent pas pour le réseau ESPACE ELEC. Pour plus d'informations, consultez votre agence habituelle ou connectez-vous sur notre site internet rexel.fr - N.C-nous consulter.

✓ Produit stocké

COMPTAGE

COMPTEURS

ACTI9

Acti9, le système modulaire complet haute performance dédié à la distribution terminale.

ACTI9 - SYSTÈME POWERTAG LINK

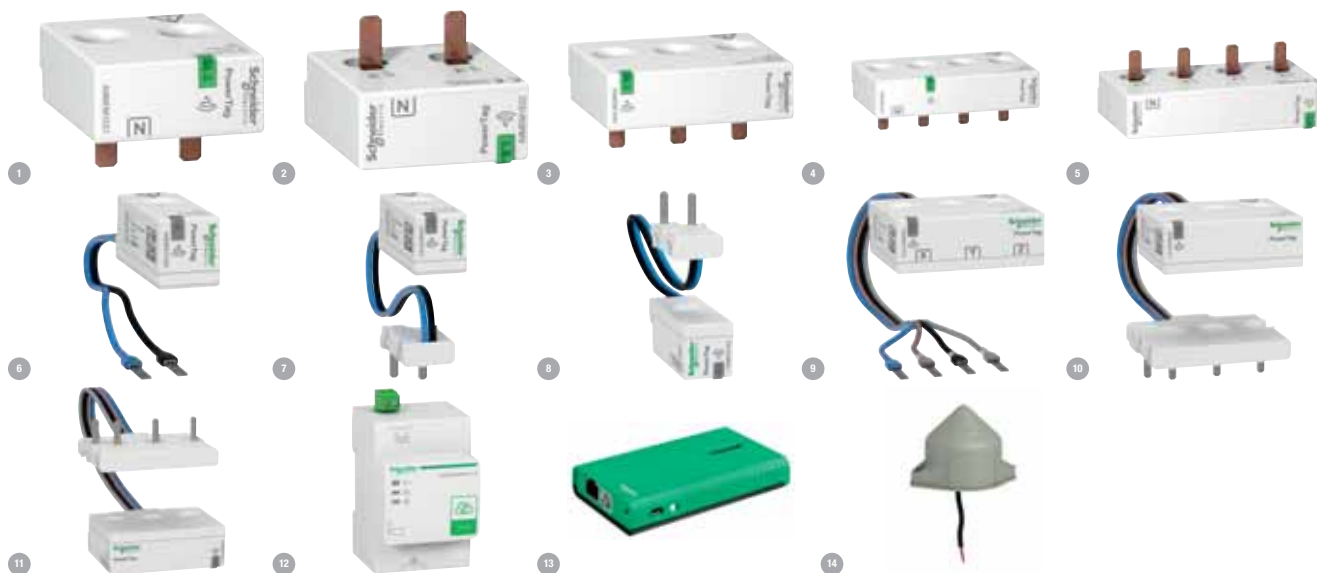

DISTRIBUTION ET GESTION DE L'ÉNERGIE

Référence	Désignation	modèle	type de pôle	type de tarif	courant maximal (Imax) (A)	sortie d'impulsion	Mult. vente	Unit. fact.	DEEE HT	P.U. HT
✓ 1 SCHA9MEM1521	PowerTag - capteur de mesure radio-fréquence - iC60 iID DT60 - 1P+N 63A - amont	mesure directe	monophasé	tarif simple	63	sans	1	P.	-	212,51 €
✓ 2 SCHA9MEM1522	PowerTag - capteur de mesure radio-fréquence - iC60 iID DT60 - 1P+N - 63A - aval	mesure directe	monophasé	tarif simple	63	sans	1	P.	-	212,51 €
✓ 3 SCHA9MEM1540	PowerTag - capteur de mesure radio-fréquence - iC60 iID DT60 - 3P - 63A - am/av	mesure directe	trois conducteurs	tarif simple	63	sans	1	P.	-	453,08 €
✓ 4 SCHA9MEM1541	PowerTag - capteur de mesure radio-fréquence - iC60 iID DT60 - 3P+N 63A - amont	mesure directe	quatre conducteurs	tarif simple	63	sans	1	P.	-	453,08 €
✓ 5 SCHA9MEM1542	PowerTag - capteur de mesure radio-fréquence - iC60 iID DT60 - 3P+N - 63A - aval	mesure directe	quatre conducteurs	tarif simple	63	sans	1	P.	-	453,08 €
✓ 6 SCHA9MEM1560	PowerTag - capteur de mesure radio-fréquence - Vigi DT40/iC60 - 1P+N 63A - am/av	mesure directe	monophasé		63	sans	1	P.	-	204,71 €
✓ 7 SCHA9MEM1561	PowerTag - capteur de mesure radio-fréquence - DT40 - 1P+N - 63A - amont	mesure directe	monophasé		63	sans	1	P.	-	204,71 €
✓ 8 SCHA9MEM1562	PowerTag - capteur de mesure radio-fréquence - DT40 - 1P+N - 63A - aval	mesure directe	monophasé		63	sans	1	P.	-	204,71 €
✓ 9 SCHA9MEM1570	PowerTag - capteur de mesure radio-fréquence - Vigi DT40/iC60 - 3P+N 63A - am/av	mesure directe	quatre conducteurs		63	sans	1	P.	-	426,73 €
✓ 10 SCHA9MEM1571	PowerTag - capteur de mesure radio-fréquence - DT40 - 3P+N - 63A - amont	mesure directe	quatre conducteurs		63	sans	1	P.	-	436,46 €
✓ 11 SCHA9MEM1572	PowerTag - capteur de mesure radio-fréquence - DT40 - 3P+N - 63A - aval	mesure directe	quatre conducteurs		63	sans	1	P.	-	436,46 €
✓ 12 SCHA9XELC10	Acti9 Smartlink EL D - interface Ethernet - RF pour capteur PowerTag - appliTel						1	P.	-	412,47 €
SCHA9XMC1D3	PowerTag C - capteur contacts radio-fréquence modulaire - 1 entrée 1 sortie						1	P.	-	189,85 €
SCHA9XST114	PowerTag - lot de 4 sondes de température						1	P.	-	256,56 €
✓ 13 SCHTCSEGW13FA0	Altivar - point d'accès wifi - IP20 - avec RJ45 et connecteur USB						1	P.	-	169,23 €
✓ 14 SCHZBRA1	Harmony antenne relais - 24-240 VAC/DC - câble longueur 5m						1	P.	-	101,91 €

Caractéristiques techniques, Conditionnement, Multiple de vente, Unité de facturation, visuels, Euroclasse, DEEE HT, PU HT en Euros et hors DEEE et Eco-mobilier; donnés à titre indicatif et susceptibles de modifications sans préavis, ils ne nous engagent qu'après confirmation expresse. Les prix unitaires indiqués sont ceux des réseaux COAXEL, REXEL et SCT, ils ne s'appliquent pas pour le réseau ESPACE ELEC.



Pour plus d'informations, consultez votre agence habituelle ou connectez-vous sur notre site internet rexel.fr - N.C-nous consulter.

ACTI9 - COMPTEURS D'ÉNERGIE IEM



Référence	Désignation	modèle	type de pôle	type de tarif	courant maximal (Imax) (A)	sortie d'impulsion	Mult. vente	Unit. fact.	DEEE HT	P.U. HT
✓ 15 SCHA9MEM2000	Acti9 iEM - compteur d'énergie mono - 40A - MID	mesure directe	monophasé	tarif simple	40	sans	1	P.	-	197,18 €
✓ 16 SCHA9MEM2000T	Acti9 iEM - compteur d'énergie mono - 40A - impulsions - sans afficheur	mesure directe	monophasé	tarif simple	40	électrique	1	P.	-	221,07 €
✓ SCHA9MEM2010	Acti9 iEM - compteur d'énergie mono - 40A - impulsions - MID	mesure directe	monophasé	tarif simple	40	électrique	1	P.	-	252,64 €
✓ SCHA9MEM2050	Acti9 iEM - compteur d'énergie mono - 230V - 45A - afficheur Modbus						1	P.	-	265,72 €
✓ SCHA9MEM2055	Acti9 iEM - compteur d'énergie mono - 230V - 45A - afficheur Modbus - MID						1	P.	-	290,44 €
✓ 17 SCHA9MEM2100	Acti9 iEM - compteur d'énergie modulaire monophasé - 230V - 63A	mesure directe	monophasé	tarif double	63	sans	1	P.	-	249,24 €
✓ 17 SCHA9MEM2105	Acti9 iEM - compteur d'énergie modulaire monophasé - 230V - 63A - avec impulsion	mesure directe	monophasé	tarif double	63	électrique	1	P.	-	269,26 €
✓ 18 SCHA9MEM2110	Acti9 iEM - compteur d'énergie mono - 63A - afficheur impulsif MID	mesure directe	monophasé	tarif double	63	électrique	1	P.	-	356,45 €
✓ 18 SCHA9MEM2135	Acti9 iEM - compteur d'énergie mono - 63A - multi-tarif - MBus - MID	mesure directe	monophasé	tarif double	63	sans	1	P.	-	443,93 €
✓ 18 SCHA9MEM2150	Acti9 iEM - compteur d'énergie mono - 63A - afficheur Modbus	mesure directe	monophasé	tarif simple	63	sans	1	P.	-	404,19 €
✓ 18 SCHA9MEM2155	Acti9 iEM - compteur d'énergie mono - 63A - multi-tarif - Modbus - MID	mesure directe	monophasé	tarif double	63	sans	1	P.	-	433,08 €
✓ 19 SCHA9MEM3100	Acti9 iEM - compteur d'énergie tri - 63A	mesure directe	trois conducteurs/ quatre conducteurs	tarif simple	63		1	P.	-	462,53 €
✓ 19 SCHA9MEM3110	Acti9 iEM - compteur d'énergie tri - 63A - impulsions - MID	mesure directe	trois conducteurs/ quatre conducteurs	tarif simple	63	électrique	1	P.	-	513,19 €
✓ 20 SCHA9MEM3135	Acti9 iEM - compteur d'énergie tri - 63A - multi-tarif - alarme kW - Mbus - MID	mesure directe	trois conducteurs/ quatre conducteurs	multitarif	63	électrique	1	P.	-	990,11 €
✓ 21 SCHA9MEM3150	Acti9 iEM - compteur d'énergie tri - 63A - Modbus	mesure directe	trois conducteurs/ quatre conducteurs	tarif simple	63		1	P.	-	662,66 €
✓ 21 SCHA9MEM3155	Acti9 iEM - compteur d'énergie tri - 63A - multitarif - alarme kW - Modbus - MID	mesure directe	trois conducteurs/ quatre conducteurs	multitarif	63	électrique	1	P.	-	755,05 €
21 SCHA9MEM3165	Acti9 iEM - compteur d'énergie tri - 63A - multitarif - alarme kW - BACnet - MID	mesure directe	trois conducteurs/ quatre conducteurs	multitarif	63	électrique	1	P.	-	1 028,75 €
22 SCHA9MEM3175	Acti9 iEM - compteur d'énergie tri - 63A - multi-tarif - LON - MID	mesure directe	trois conducteurs/ quatre conducteurs	multitarif	63		1	P.	-	1 029,88 €
✓ 23 SCHA9MEM3300	Acti9 iEM - compteur d'énergie tri - 125A	mesure directe	trois conducteurs/ quatre conducteurs	tarif simple	125		1	P.	-	663,50 €
✓ 23 SCHA9MEM3310	Acti9 iEM - compteur d'énergie tri - 125A - impulsions - MID	mesure directe	trois conducteurs/ quatre conducteurs	tarif simple	125	électrique	1	P.	-	730,10 €
✓ 24 SCHA9MEM3350	Acti9 iEM - compteur d'énergie tri - 125A - Modbus	mesure directe	trois conducteurs/ quatre conducteurs	tarif simple	125		1	P.	-	910,07 €
✓ 24 SCHA9MEM3355	Acti9 iEM - compteur d'énergie tri - 125A - multitarif - alarme kW - Modbus - MID	mesure directe	trois conducteurs/ quatre conducteurs	multitarif	125	électrique	1	P.	-	966,51 €
✓ 25 SCHA9MEM3555	Acti9 iEM - compteur tri TI souples U018 - multitarif - alarme kW - Modbus	transformateur de mesure	trois conducteurs/ quatre conducteurs	multitarif		électrique	1	P.	-	828,80 €

Caractéristiques techniques, Conditionnement, Multiple de vente, Unité de facturation, visuels, Euroclasse, DEEE HT, PU HT en Euros et hors DEEE et Eco-mobilier; donnés à titre indicatif et susceptibles de modifications sans préavis, ils ne nous engagent qu'après confirmation expresse. Les prix unitaires indiqués sont ceux des réseaux COAXEL, REXEL et SCT, ils ne s'appliquent pas pour le réseau ESPACE ELEC. ✓ Produit stocké

Pour plus d'informations, consultez votre agence habituelle ou connectez-vous sur notre site internet rexel.fr - N.C-nous consulter.

COMPTAGE

COMPTEURS

ACTI9 - TI



Référence	Désignation	modèle	Mult. vente	Unit. fact.	DEEE HT	P.U. HT
✓ 26 SCHMETSECTR25500	PowerLogic - transformateur de courant - tore souple ouvert - 250mm - 600V - 5kA	transformateur de mesure de courant pour câbles	1	P.	-	313,85 €
✓ 26 SCHMETSECTR30500	PowerLogic - transformateur de courant - tore souple ouvert - 300mm - 600V - 5kA	transformateur de mesure de courant pour câbles	1	P.	-	360,29 €

MEMO



LES ESSENTIELS DU COMPTAGE

La solution idéale et économique pour visualiser sur site votre consommation d'énergie:

- Un affichage simple et clair
- Intégration rapide sans paramétrage
- Raccordement direct des 3 modèles: 32A, 65A ou 80A



Référence	Désignation	modèle	mode de pose	type de pôle	type de tarif	courant maximal (Imax) (A)	sortie d'impulsion	Mult. vente	Unit. fact.	DEEE HT	P.U. HT
✓ 1 ENIP01330740	Compteur d'énergie MEMO MD32 230Vac 32A Compteur Monophasé - 230V - 32A Direct	mesure directe	intégré en distributeur	monophasé	tarif simple	32	électrique	1	P.	-	43,52 €
✓ 2 ENIP01330741	Compteur d'énergie MEMO MD65 230Vac 65A Compteur Monophasé - 230V - 65A Direct Index total et partiel réinitialisable	mesure directe	intégré en distributeur	monophasé	tarif simple	65	électrique	1	P.	-	79,13 €
✓ 3 ENIP01330745	Compteur d'énergie MEMO TD80 230/400Vac 80A Compteur Triphasé - 230V/400V - 80 A Direct Index total et partiel réinitialisable	mesure directe	intégré en distributeur	quatre conducteurs	tarif simple	80	électrique	1	P.	-	149,04 €

ULYS



LE COMPTEUR COMPLET ET CONNECTE

La solution avancée pour vous assister dans vos projets de comptage, sous comptage, suivi énergétique et refacturation:

- Monophasés, triphasés, à raccordement direct ou sur TC
- Gain d'espace: La communication vers votre supervision intégrée au compteur, dans un volume réduit
- Comptage certifié MID et multimesure électrique (V-U-I-P-Q-S...)

L'Ulys Ethernet: La solution tout-en-un!

Depuis tout point de votre réseau ethernet, accédez à l'ensemble des informations de mesure et de comptage depuis ses pages web, sans logiciel à installer. Analysez votre consommation grâce à sa mémoire embarquée, vous permettant d'accéder à plusieurs mois d'historique de mesure.



Référence	Désignation	modèle	mode de pose	type de pôle	type de tarif	courant maximal (Imax) (A)	sortie d'impulsion	Mult. vente	Unit. fact.	DEEE HT	P.U. HT
✓ 1 ENIP01330754	Compteur d'énergie ULYS MD45-M Compteur Monophasé MID - 230V - 45A Direct - Double tarif	mesure directe	intégré en distributeur	monophasé	tarif double	45	électrique	1	P.	-	108,15 €
1 ENIP01330756	Compteur d'énergie ULYS MD45-M RS485 Compteur Monophasé MID - 230V - 45A Direct - Communication Modbus intégrée	mesure directe	intégré en distributeur	monophasé	tarif double	45	électrique	1	P.	-	152,99 €
✓ 2 ENIP01330760	Compteur d'énergie ULYS MD100-M Compteur Monophasé MID - 230V - 100A Direct - Double tarif	mesure directe	intégré en distributeur	monophasé	tarif double	100	électrique	1	P.	-	197,84 €
2 ENIP01330761	Compteur d'énergie ULYS MD100-M RS485 Compteur Monophasé MID - 230V - 100A Direct - Communication Modbus intégrée	mesure directe	intégré en distributeur	monophasé	tarif double	100	électrique	1	P.	-	211,02 €
✓ 3 ENIP01331034	Compteur d'énergie ULYS TD80 MODBUS Compteur Triphasé - 240V/415V - 80 A Direct - 3/4 fils - Communication Modbus Intégrée	mesure directe	intégré en distributeur	trois conducteurs/ quatre conducteurs	tarif double	80	électrique	1	P.	-	336,32 €
3 ENIP01331040	Compteur d'énergie ULYS TD80-M ETHERNET MID CLB Compteur Triphasé MID - 230V/400V - 80 A Direct - 3/4 fils - Communication Ethernet Intégrée	mesure directe	intégré en distributeur	trois conducteurs/ quatre conducteurs	tarif simple	80	électrique	1	P.	-	684,51 €

Caractéristiques techniques, Conditionnement, Multiple de vente, Unité de facturation, visuels, Euroclasse, DEEE HT, PU HT en Euros et hors DEEE et Eco-mobilier; donnés à titre indicatif et susceptibles de modifications sans préavis. ✓ Produit stocké

ils ne nous engageant qu'après confirmation expresse. Les prix unitaires indiqués sont ceux des réseaux COAXEL, REXEL et SCT, ils ne s'appliquent pas pour le réseau ESPACE ELEC. Pour plus d'informations, consultez votre agence habituelle ou connectez-vous sur notre site internet rexel.fr - N.C-nous consulter.

ULYS

Référence	Désignation	modèle	mode de pose	type de pôle	type de tarif	courant maximal (Imax) (A)	sortie d'impulsion	Mult. vente	Unit. fact.	DEEE HT	P.U. HT
✓ 3 ENIPO1331036	Compteur d'énergie ULYS TD80-M MODBUS MID CLB Compteur Triphasé MID - 240V/415V - 80 A Direct - 3/4 fils - Communication Modbus Intégrée	mesure directe	intégré en distributeur	trois conducteurs/ quatre conducteurs	tarif double	80	électrique	1	P.	-	371,93 €
✓ 3 ENIPO1331018	Compteur d'énergie ULYS TD80-M MID CLB Compteur Triphasé MID - 230V/400V - 80 A Direct - 3/4 fils - Double Tarif	mesure directe	intégré en distributeur	trois conducteurs/ quatre conducteurs	tarif double	80	électrique	1	P.	-	328,41 €
3 ENIPO1331035	Compteur d'énergie ULYS TT MODBUS Compteur Triphasé - 240V/415V - Raccordement sur TC - 3/4 fils - Communication Modbus Intégrée	transformateur de mesure	intégré en distributeur	trois conducteurs/ quatre conducteurs	tarif double	10000	électrique	1	P.	-	443,15 €
3 ENIPO1331041	Compteur d'énergie ULYS TT-M ETHERNET MID CLB Compteur Triphasé MID - 240V/415V - Raccordement sur TC - 3/4 fils - Communication Ethernet Intégrée	transformateur de mesure	intégré en distributeur	trois conducteurs/ quatre conducteurs	tarif simple	10000	électrique	1	P.	-	755,73 €
3 ENIPO1331037	Compteur d'énergie ULYS TT-M MODBUS MID CLB Compteur Triphasé MID - 240V/415V - Raccordement sur TC - 3/4 fils - Communication Modbus Intégrée	transformateur de mesure	intégré en distributeur	trois conducteurs/ quatre conducteurs	tarif double	10000	électrique	1	P.	-	469,53 €
✓ 3 ENIPO1331015	Compteur d'énergie ULYS TTA CL1 Compteur Triphasé sur TC 1 ou SA - 240V/415V - 3/4 fils - Double Tarif	transformateur de mesure	intégré en distributeur	trois conducteurs/ quatre conducteurs	tarif double	10000	électrique	1	P.	-	373,25 €
✓ 3 ENIPO1331019	Compteur d'énergie ULYS TTA-M MID CLB Compteur Triphasé MID sur TC 1 ou SA - 240V/415V - 3/4 fils - Double Tarif	transformateur de mesure	intégré en distributeur	trois conducteurs/ quatre conducteurs	tarif double	10000	électrique	1	P.	-	399,63 €

CENTRALES DE MESURES

UMG96 - CENTRALES DE MESURE EN FACADE 96X96



Ces centrales de mesure sont faites pour être montées en façade d'armoire.

Référence	Désignation	modèle	mode de pose	type de pôle	courant maximal (Imax) (A)	sortie d'impulsion	Mult. vente	Unit. fact.	DEEE HT	P.U. HT
1 POIS214001	Centrale UMG 96L tétra affichage des principales grandeurs électriques CE	transformateur de mesure	montage frontal	quatre conducteurs	5000	électrique	1	P.	-	328,90 €
2 POIS222061	Centrale tri/tétra UMG 96RM 2 sorties num. comm. RS485 (Modbus), alimentation 90	transformateur de mesure	montage frontal	trois conducteurs/ quatre conducteurs	5000	électrique	1	P.	-	625,60 €
2 POIS222062	Centrale tri/tétra UMG 96RM-E 256 Mo comm. RS485/ Ethernet (Modbus) passerelle Et	transformateur de mesure	montage frontal	trois conducteurs/ quatre conducteurs	5000	électrique	1	P.	-	1377,70 €

UMG604 - CENTRALES DE MESURE MODULAIRE



Ces centrales de mesure sont faites pour être montées en fond d'armoire.

Référence	Désignation	modèle	mode de pose	type de pôle	courant maximal (Imax) (A)	sortie d'impulsion	Mult. vente	Unit. fact.	DEEE HT	P.U. HT
1 POIS220202	Centrale mod UMG 104P tri/tétra 4Mo de mémoire 2 entrées 2 sorties num. 1 entrée	transformateur de mesure	intégré en distributeur	trois conducteurs/ quatre conducteurs	5000	électrique	1	P.	-	1400,70 €

POWERLOGIC



Référence	Désignation	indice de protection (IP)	finition de l'interface	type d'énergie	type de tarif	commande tarifaire	sortie d'impulsion	classe de précision	Mult. vente	Unit. fact.	DEEE HT	P.U. HT
✓ 1 SCHMETSEPM3250	PowerLogic - centrale de mesure - PM3250 - modulaire - Modbus	IP20	sans	puissance effective et puissance réactive	multitarif	interne	électrique	C	1	P.	-	944,20 €
2 SCHMETSEPM5560	PowerLogic - centrale de mesure - PM5560 - IP+RS485 - mémoire - 4E/2S	IP52	RS-485	puissance effective et puissance réactive	multitarif	externe	optique	C	1	P.	-	2719,91 €

Caractéristiques techniques, Conditionnement, Multiple de vente, Unité de facturation, visuels, Euroclasse, DEEE HT, PU HT en Euros et hors DEEE et Eco-mobilier; donnés à titre indicatif et susceptibles de modifications sans préavis, ils ne nous engagent qu'après confirmation expresse. Les prix unitaires indiqués sont ceux des réseaux COAXEL, REXEL et SCT, ils ne s'appliquent pas pour le réseau ESPACE ELEC. Pour plus d'informations, consultez votre agence habituelle ou connectez-vous sur notre site internet rexel.fr - N.C-nous consulter.

✓ Produit stocké

COMPTAGE

CENTRALES DE MESURES

MEMO



Centrale de mesure multi-fonctions

Référence	Désignation	ampèremètre	voltmètre	compte-tours	fréquence	mètre	compteur d'impulsions	voltmètre	appareil de mesure de la puissance effective	Mult. vente	Unit. fact.	DEEE HT	P.U. HT
ENIP01330825	Centrale MEMO P200 COMM. RS485 +IS TOR 230VAC	Oui	Non	Non	Oui	Non	Oui	Oui	Oui	1	P.	-	232,27 €

TRANSFORMATEURS DE COURANT

6315 - TRANSFORMATEURS DE COURANT CLASSIQUES



Pour les installations neuves. POLIER propose de nombreuses autres dimensions et rapports de réduction.

Référence	Désignation	courant assigné primaire In (A)	puissance apparente nominale secondaire (VA)	courant assigné secondaire (A)	classe de précision	largeur de l'ouverture (mm)	Mult. vente	Unit. fact.	DEEE HT	P.U. HT
1 POI63151005125	TI 100/5A, 6315, cl 1, 2,5VA, diamètre 28 mm, CE	100	2,5	5	1	diam.28	1	P.	-	34,50 €
1 POI6315200515	TI 200/5A, 6315, cl 1, 5VA, diamètre 28 mm, CE	200	5	5	1	diam.28	1	P.	-	34,50 €
1 POI6315400515	TI 400/5A, 6315, cl 1, 5VA, diamètre 28 mm, CE	400	5	5	1	diam.28	1	P.	-	34,50 €

ECS - TRANSFORMATEURS DE COURANT OUVRANTS CLIP



Les transformateurs de courant CLIP permettent d'être installés sans avoir à débrancher des câbles. POLIER propose de nombreuses autres dimensions et rapports de réduction.

Référence	Désignation	courant assigné primaire In (A)	puissance apparente nominale secondaire (VA)	courant assigné secondaire (A)	classe de précision	largeur de l'ouverture (mm)	hauteur de l'ouverture (mm)	Mult. vente	Unit. fact.	DEEE HT	P.U. HT
1 POIECS24100531	TI ouvr CLIP 100/5A, ECS24, cl 3, 1VA, diam.24 mm, longueur fil : 1 mètre	100	1	5	3	23,8	23,8	1	P.	-	54,74 €
1 POIECS24200515	TI ouvr CLIP 200/5A, ECS24, cl 1, 1,5VA, diam.24 mm, longueur fil : 3 mètre	200	1,5	5	1	23,8	23,8	1	P.	-	54,74 €
2 POIECS364005055	TI ouvr CLIP 400/5A, ECS36, cl 0,5, 5VA, diam.36 mm, longueur fil : 1 mètre	400	5	5	0,5	35,7	35,7	1	P.	-	61,64 €

TC CLIP



TC OUVRANTS
Transformateurs de courant à installation rapide.

Référence	Désignation	courant assigné primaire In (A)	puissance apparente nominale secondaire (VA)	courant assigné secondaire (A)	classe de précision	modèle	largeur de l'ouverture (mm)	hauteur de l'ouverture (mm)	Mult. vente	Unit. fact.	DEEE HT	P.U. HT
1 ENIP01379610	PACK 3 TC CLIPS 60/1A Pack de 3 transformateurs Clip 60/1A	60	0,2	1	3	transformateur de mesure de courant pour câbles			1	P.	-	254,36 €
✓ 1 ENIP01379605	TRANSFORMATEUR DE COURANT CLIPSABLES TCC241-PACK 3 Pack de 3 transformateurs Clip 100/1A	100	0,5	1	1	transformateur de mesure de courant pour câbles	24	24	1	P.	-	264,38 €
✓ 1 ENIP01379606	TRANSFORMATEUR DE COURANT CLIPSABLES TCC242-PACK 3 Pack de 3 transformateurs Clip 250/1A	250	0,5	1	1	transformateur de mesure de courant pour câbles	24	24	1	P.	-	285,68 €

Caractéristiques techniques, Conditionnement, Multiple de vente, Unité de facturation, visuels, Euroclasse, DEEE HT, PU HT en Euros et hors DEEE et Eco-mobilier; donnés à titre indicatif et susceptibles de modifications sans préavis, ils ne nous engageant qu'après confirmation expresse. Les prix unitaires indiqués sont ceux des réseaux COAXEL, REXEL et SCT, ils ne s'appliquent pas pour le réseau ESPACE ELEC. ✓ Produit stocké

Pour plus d'informations, consultez votre agence habituelle ou connectez-vous sur notre site internet rexel.fr - N.C-nous consulter.

PROTECTION CONTRE LA Foudre

ÉNERGIE

IPRF1 12,5R & PRD1 - DÉBROCHABLES



Référence	Désignation	classe d'essai type 2	niveau de protection (kV)	tension nominale CA (V)	courant de décharge nominal (8/20) (kA)	niveau de protection L-N (kV)	niveau de protection N-PE (kV)	indice de protection (IP)	Mult. vente	Unit. fact.	DEEE HT	P.U. HT
1 SCH16331	Acti9 - parafoudre PRD1 25r débrochable - 3P - 350V - report signalisation	Oui	1,5	400	25	1,5	1,5	IP20	1	P.	-	1 544,07 €
2 SCH16332	Acti9 - parafoudre PRD1 25r débrochable - 3P+N - 350V - report signalisation	Oui	1,5	400	100	1,5	1,5	IP20	1	P.	-	1 919,98 €
3 SCH16362	Acti9 - parafoudre PRD1 Master débrochable - 3P - 350V - report signalisation	Oui	1,5	400	25			IP20	1	P.	-	1 814,51 €
4 SCH16363	Acti9 - parafoudre PRD1 Master débrochable - 3P+N - 350V - report signalisation	Oui	2,5	400	100	1,5	1,5	IP20	1	P.	-	2 382,53 €

IPRD



Référence	Désignation	classe d'essai type 2	niveau de protection (kV)	tension nominale CA (V)	courant de décharge nominal (8/20) (kA)	niveau de protection L-N (kV)	niveau de protection N-PE (kV)	indice de protection (IP)	Mult. vente	Unit. fact.	DEEE HT	P.U. HT
1 SCHA9L20501	Acti9, iPRD 20r parafoudre 1PN, 20kA 350V, avec report signalisation	Oui	1,4	400	5	1,1	1,4	IP20	1	P.	-	319,99 €
2 SCHA9L20601	Acti9, iPRD 20r parafoudre 3PN, 20kA 350V, avec report signalisation	Oui	1,4	400	5	1,1	1,4	IP20	1	P.	-	583,09 €
2 SCHA9L40601	Acti9, iPRD 40r parafoudre 3PN, 40kA 350V, avec report signalisation	Oui	1,4	400	15	1,4	1,4	IP20	1	P.	-	747,56 €
2 SCHA9L65601	Acti9, iPRD 65r parafoudre 3PN, 65kA 350V, avec report signalisation	Oui	1,5	350	20	1,5	1,5	IP20	1	P.	-	1 233,47 €

ÉNERGIE - TYPE 1 MODULAIRE



Référence	Désignation	nombre de pôles	niveau de protection	tension nominale CA	tension nominale CC	capacité d'extinction du courant de suite	courant de foudre (10/350)	Mult. vente	Unit. fact.	DEEE HT	P.U. HT
1 DHN941110	DSH TT 2P 25S SPD type 1- limp 12,5 kA- Mono compact - Up <= 1,5 kV	2	≤1,5 kV	230	255	12,5	25	1	P.	-	485,27 €

ÉNERGIE - TYPE 2 MODULAIRE DÉBROCHABLE



Référence	Désignation	nombre de pôles	niveau de protection	tension nominale CA	tension nominale CC	capacité d'extinction du courant de suite	courant de foudre (10/350)	Mult. vente	Unit. fact.	DEEE HT	P.U. HT
2 DHN952179	Parafoudre type 2 débrochable avec protection fusible intégré pour régime TT et TN monophasé	2	≤1,5 kV	230	255	5	15	1	P.	-	N.C
3 DHN952180	Parafoudre de type 2 débrochable avec protection fusible intégré pour régime TT et TN-S Tri-N	4	≤1,5 kV	230	255	5	15	1	P.	-	616,66 €

Caractéristiques techniques, Conditionnement, Multiple de vente, Unité de facturation, visuels, Euroclasse, DEEE HT, PU HT en Euros et hors DEEE et Eco-mobilier; donnés à titre indicatif et susceptibles de modifications sans préavis, ils ne nous engagent qu'après confirmation expresse. Les prix unitaires indiqués sont ceux des réseaux COAXEL, REXEL et SCT, ils ne s'appliquent pas pour le réseau ESPACE ELEC. ✔ Produit stocké

Pour plus d'informations, consultez votre agence habituelle ou connectez-vous sur notre site internet rexel.fr - N.C-nous consulter.

PROTECTION CONTRE LA Foudre

ÉNERGIE

ÉNERGIE - PARAFODRES TYPE 1



Référence	Désignation	nombre de pôles	niveau de protection (kV)	tension continue la plus élevée CA (V)	courant de foudre (10/350) (kA)	indice de protection (IP)	Mult. vente	Unit. fact.	DEEE HT	P.U. HT
1 ADYVAT100TDF1	Coffret Paraf. Type 1 tétrapolaire Uc 275V I _{max} 100kA limp 15kA fusibles 63A Coffret parafoudre paratonnerre type 1 pour alimentation tétrapolaire Uc 275V In 15kA régime neutre TT/TN fort pouvoir d'écoulement complet avec fusibles de déconnexion 60A et parafoudres débroschables	4	15	275	15	IP40	1	P.	-	1379,76 €

ÉNERGIE - PARAFODRES TYPE 2 AUTOPROTÉGÉS



Référence	Désignation	niveau de protection (kV)	capacité d'extinction du courant de suite (kA)	tension continue la plus élevée CA (V)	courant de décharge nominal (8/20) (kA)	courant de foudre (10/350) (kA)	indice de protection (IP)	Mult. vente	Unit. fact.	DEEE HT	P.U. HT
✓ 2 ADYVAM02TC2D30F115	Parafoudre type 2 modulaire débroschable bipolaire avec fusible intégré, Isccr 15	15		275	10		IP20	1	P.	-	214,02 €
✓ 3 ADYVAM02TC4D30F115	Paraf. mod avec fusible intégré, Uc 275V In 15kA, I _{max} 30kA sans TS	15		275	5		IP20	1	P.	-	415,36 €
✓ 4 ADYVAR15GTSED	Prf mod bipol monobloc mode différé Uc275V/ I _{max} 15kA/In5kA/Up1kV doubl déco magnét Parafoudre compact bipolaire 2 modules non débroschable, mode différentiel; I _{max} 15kA; Uc 275V; Up 1kV; déconnecteur magnétique.	1	5	275	5	15	IP20	1	P.	-	144,32 €
✓ 5 ADYVAR15GTSEF	Prf Mod n/débro monobloc VARIO bipol MD Uc275V/ I _{max} 15kA/In5kA/Up1,2kV doubl déco Parafoudre compact bipolaire non débroschable 2 modules, mode différentiel, I _{max} 15kA, Uc 275V, Up 1kV, déconnecteur fusible	15	5	275	5	15	IP20	1	P.	-	130,66 €

ÉNERGIE - PARAFODRES TYPE 2 FUSADEE



Référence	Désignation	niveau de protection (kV)	tension continue la plus élevée CA (V)	courant de décharge nominal (8/20) (kA)	indice de protection (IP)	Mult. vente	Unit. fact.	DEEE HT	P.U. HT
✓ 6 ADYFUSM215M	Parafoudre modulaire FUSADEE bipolaire Access SKW sans contrôleur Up = 0,8kV Parafoudre modulaire FUSADEE ACCESS monophasé pour alimentation < 100A type tarif bleu SKW Up 0,8kV la meilleure protection contre les surtensions, le parafoudre le plus rapide du marché	0,8	400	0,1	IP20	1	P.	-	241,18 €
✓ 7 ADYFUSM515	Boitier parafoudre FUSADEE bipolaire Medium 15KW avec contrôleur Up = 0,8kV Parafoudre Coffret FUSADEE medium Bipolaire pour alimentation < 100A + contrôleur Up = 0,8kV (Cartouches Bleues)	0,8	400	0,25	IP40	1	P.	-	663,31 €
✓ 8 ADYFUST515	Boitier parafoudre FUSADEE tétrapolaire Medium 15KW contrôleur Up = 0,8kV Parafoudre Coffret FUSADEE medium Tétrapolaire pour alimentation < 100A + contrôleur Up=0,8kV (Cartouches Bleues)	0,8	400	0,25	IP40	1	P.	-	1015,88 €

Caractéristiques techniques, Conditionnement, Multiple de vente, Unité de facturation, visuels, Euroclasse, DEEE HT, PU HT en Euros et hors DEEE et Eco-mobilier; donnés à titre indicatif et susceptibles de modifications sans préavis, ils ne nous engageant qu'après confirmation expresse. Les prix unitaires indiqués sont ceux des réseaux COAXEL, REXEL et SCT, ils ne s'appliquent pas pour le réseau ESPACE ELEC.

✓ Produit stocké

Pour plus d'informations, consultez votre agence habituelle ou connectez-vous sur notre site internet rexel.fr - N.C-nous consulter.



9

Référence	Désignation	niveau de protection (kV)	tension continue la plus élevée CA (V)	courant de décharge nominal (8/20) (kA)	indice de protection (IP)	Mult. vente	Unit. fact.	DEEE HT	P.U. HT
✓ 9 ADYVAR1SEP25MR	Paraf. Modul bas profil EP connex série bornier voyant Imax15kA/Uc305V/Up1,5kV Parafoudre modulaire bas profil EP connexion série bornier à ressort voyant Imax15kA/Uc320V/Up1,5kV	1,5	305	5	IP20	1	P.	-	83,35 €

ÉNERGIE - TYPE 1 MODULAIRE DÉBROCHABLE

Parafoudres **soulé**®

Protection de tête des lignes électriques contre les surtensions.
Équipé d'une réserve de sécurité (double varistance) et d'un contact de télésignalisation.
Type 1 obligatoire si le bâtiment est équipé d'une protection externe.
Conforme NF EN 61643-11.



2



3



1

Référence	Désignation	nombre de pôles	niveau de protection (kV)	tension nominale CA (V)	tension nominale CC (V)	capacité d'extinction du courant de suite (kA)	tension continue la plus élevée CA (V)	Mult. vente	Unit. fact.	DEEE HT	P.U. HT
1 SOEB752573	BP 12.5-230 BI D Res QS	2		230		30	255	1	P.	-	582,73 €
2 SOEB752574	BP 12.5-230 TRI D Res QS	3	1,2	230	350	30	275	1	P.	-	928,38 €
3 SOEB752575	BP 12.5-230 TETRA D Res QS	4		230		30	440	1	P.	-	1 456,62 €

ÉNERGIE - TYPE 2 MODULAIRE

Parafoudres **soulé**®

Très compacts en 2 modules (bi) ou 6 modules (tetra).
Équipés d'un dispositif de protection fin de vie intégré qui ne nécessite pas de disjoncteur ni de fusible additionnel (Ip max de 15kA).
Parafoudre obligatoire en zone foudroyée(Nk>25). Parafoudre recommandé tous les 10m de câble.
Conforme NF EN 61643-11.



5



6



4

Référence	Désignation	nombre de pôles	classe d'essai type 2	niveau de protection (kV)	tension nominale CA (V)	capacité d'extinction du courant de suite (kA)	tension continue la plus élevée CA (V)	courant de décharge nominal (8/20) (kA)	Mult. vente	Unit. fact.	DEEE HT	P.U. HT
✓ SOEB751585	Parafoudre Type 2 Autoptotege Ph+N 10Ka Uc 275V	2	Oui	1	230	5	275	5	1	P.	-	174,53 €
✓ 4 SOEB75129	Parafoudre Type 2 Bipolaire Autoptotege 20Ka	2	Oui	1,3	230	5	275	5	1	P.	-	174,53 €
✓ 4 SOEB751701	Parafoudre Type 2 Autoptotege Ph+N 40Ka Uc 275V	2	Oui	1,3	230	20	275	20	1	P.	-	264,63 €
✓ 5 SOEB751710	Parafoudre Type 2 Autoptotege 3Ph+N 20Ka Uc 275V	3	Oui	1,3	230		275	5	1	P.	-	493,46 €
✓ 6 SOEB751709	Parafoudre Type 2 Autoptotege 3Ph+N 40Ka Uc 275V	3	Oui	1,3	230	20	275	20	1	P.	-	626,88 €

Caractéristiques techniques, Conditionnement, Multiple de vente, Unité de facturation, visuels, Euroclasse, DEEE HT, PU HT en Euros et hors DEEE et Eco-mobilier; donnés à titre indicatif et susceptibles de modifications sans préavis, ils ne nous engagent qu'après confirmation expresse. Les prix unitaires indiqués sont ceux des réseaux COAXEL, REXEL et SCT, ils ne s'appliquent pas pour le réseau ESPACE ELEC. Pour plus d'informations, consultez votre agence habituelle ou connectez-vous sur notre site internet rexel.fr - N.C-nous consulter.

✓ Produit stocké

PROTECTION CONTRE LA Foudre

ÉNERGIE

ÉNERGIE - TYPE 2 MODULAIRE DÉBROCHABLE

Parafoudres **soulé**®

Cartouches débrochables pour une maintenance simplifiée.

*TS = contact de télésignalisation.

Parafoudre obligatoire en zone foudroyée (Nk>25). L'installation d'un parafoudre recommandé tous les 10m de câble.

Conforme NF EN 61643-11.



7



8



9



Référence	Désignation	nombre de pôles	classe d'essai type 2	niveau de protection (kV)	tension nominale CA (V)	tension nominale CC (V)	capacité d'extinction du courant de suite (kA)	tension continue la plus élevée CA (V)	courant de décharge nominal (8/20) (kA)	Mult. vente	Unit. fact.	DEEE HT	P.U. HT
7 SOEB752036	PMD 40-400 TRI TS QS	2	Oui	1,8	690	560	20	760	20	1	P.	-	768,02 €
8 SOEB752047	PMD 40-400 TETRA TS QS	3	Oui	1,5	690	560	20	760	20	1	P.	-	1 024,03 €
9 SOEB752040	PMD 40-230 TETRA QS	3	Oui	1,4	400	350	20	440	20	1	P.	-	648,82 €
✓ 10 SOEB752022	PMD 20-230 BI QS	2	Oui	1	230	350	5	275	5	1	P.	-	266,83 €
10 SOEB752024	PMD 40-230 BI QS	2	Oui	1,2	230		20	277	20	1	P.	-	319,28 €
9 SOEB752038	PMD 20-230 TETRA QS	3	Oui	1	400	350	5	440	5	1	P.	-	557,37 €

ÉNERGIE - PARAFOUDRES TYPE 2+3

Parafoudres **soulé**®

Très compacts en 1 modules (bipolaire).

Protection éclairage public. Dispose d'un système de réserve et d'un indicateur visuel d'état.

Conforme NF EN 61643-11.

Référence	Désignation	nombre de pôles	classe d'essai type 2	niveau de protection (kV)	tension nominale CA (V)	capacité d'extinction du courant de suite (kA)	tension continue la plus élevée CA (V)	courant de décharge nominal (8/20) (kA)	Mult. vente	Unit. fact.	DEEE HT	P.U. HT
✓ SOEB752476	Parafoudre Eclairage P. Type 2 15Ka-275V+Reserve	2	Oui	1,1	230	5	275	5	1	P.	-	128,77 €

TÉLÉPHONIE

TÉLÉPHONIE



1



Référence	Désignation	nombre de pôles	niveau de protection	tension nominale CA	tension nominale CC	courant de décharge nominal (8/20)	courant de foudre (10/350)	Mult. vente	Unit. fact.	DEEE HT	P.U. HT
✓ 1 DHN920300	BLITZDUCTOR XT BAS embase universelle à 4 pôles Embase universelle recevant différents type de cartouche de protection et assurant la continuité de transmission même en l'absence de cartouche	4						1	P.	-	62,98 €
DHN926247	BLITZDUCTOR SP M2 BD 180 module de protection pour 1 paire Cartouche compact assurant la protection d'une paire RTC / ADSL		0,25 kV	180	127	20	10	1	P.	-	128,64 €
DHN920249	BLITZDUCTOR XTU ML2 BD S 0-180 parafoudre combiné pour 1 paire ou 2 conducteurs Faciliter de maintenance et de sélection grâce à cette cartouche compact assurant une protection efficace de l'ensemble des lignes de 0 à 180 V (sauf Liaison RS 232)		0,25 kV	180	127	20	10	1	P.	-	243,89 €
2 DHN922400	DEHNbox U4 KT BD S Faciliter de maintenance et de sélection grâce ce Boîtier mural assurant la protection efficace de l'ensemble des lignes de 0 à 180 V (sauf Liaison RS 232)		0,25 kV	0-180	180	20	10	1	P.	-	334,84 €

Caractéristiques techniques, Conditionnement, Multiple de vente, Unité de facturation, visuels, Euroclasse, DEEE HT, PU HT en Euros et hors DEEE et Eco-mobilier; donnés à titre indicatif et susceptibles de modifications sans préavis. ✓ Produit stocké
ils ne nous engageant qu'après confirmation expresse. Les prix unitaires indiqués sont ceux des réseaux COAXEL, REXEL et SCT, ils ne s'appliquent pas pour le réseau ESPACE ELEC.
Pour plus d'informations, consultez votre agence habituelle ou connectez-vous sur notre site internet rexel.fr - N.C.-nous consulter.

TÉLÉPHONIE - PARAFONDRE POUR TÉLÉPHONIE



Référence	Désignation	courant de décharge nominal (8/20) (kA)	courant de foudre (10/350) (kA)	Mult. vente	Unit. fact.	DEEE HT	P.U. HT
✓ 1 ADYVARP1701HD	Paraf. Modulaire VARIO 1 paire ADSL sans voyant Uc 170V I _{max} 10kA In 5kA	5	2,5	1	P.	-	93,78 €
2 ADYFUSP01HDM	Parafoudre Modulaire FUSADEE 1 paire ligne ADSL Up = 0,24kV	0,1		1	P.	-	263,48 €

TÉLÉPHONIE - PARAFONDRE POUR VOIP/POE



Référence	Désignation	courant de décharge nominal (8/20) (kA)	courant de foudre (10/350) (kA)	Mult. vente	Unit. fact.	DEEE HT	P.U. HT
3 ADYVARSRJ6FF	Parafoudre VARIO liaison Ethernet RJ45 Fem/Fem 1000Mbits In 2,5kA I _{imp} 0,5kA	5	0,5	1	P.	-	182,97 €

TÉLÉPHONIE

Parafoudres **soulé®**



Référence	Désignation	Mult. vente	Unit. fact.	DEEE HT	P.U. HT
SOEB245461	PLT D SL 200C	1	P.	-	216,88 €
SOEB245462	PLT D SL 06	1	P.	-	229,47 €
SOEB245463	PLT D SL 15	1	P.	-	229,47 €
SOEB245464	PLT D SL 30	1	P.	-	216,88 €
SOEB245465	PLT D SL 50	1	P.	-	229,47 €
SOEB245475	PLT D SL 200CL	1	P.	-	229,74 €
SOEB245479	PLT D SL 30L	1	P.	-	229,74 €
SOEB245466	PLT S 30V	1	P.	-	167,34 €
SOEB245467	PLT S 200C	1	P.	-	167,34 €

VIDÉO

VIDÉO



Référence	Désignation	niveau de protection	tension continue la plus élevée CA	courant de décharge nominal (8/20)	courant de foudre (10/350)	Mult. vente	Unit. fact.	DEEE HT	P.U. HT
1 DHN909705	DEHNgate DGA GFF TV parafoudre combiné pour connexion coaxiale Parafoudre pour liaison antenne TV	0,06 kV		10	2	1	P.	-	159,05 €
✓ 2 DHN929121	DPA M CLE RJ45B 48 DEHNpatch parasurtenseur universel Parafoudre Montage Rail DIN universel pour réseaux Ethernet industriel, Power over Ethernet - connectique RJ45	0,18 kV	34	10	2,5	1	P.	-	218,51 €

Caractéristiques techniques, Conditionnement, Multiple de vente, Unité de facturation, visuels, Euroclasse, DEEE HT, PU HT en Euros et hors DEEE et Eco-mobilier; donnés à titre indicatif et susceptibles de modifications sans préavis, ils ne nous engagent qu'après confirmation expresse. Les prix unitaires indiqués sont ceux des réseaux COAXEL, REXEL et SCT, ils ne s'appliquent pas pour le réseau ESPACE ELEC.



Pour plus d'informations, consultez votre agence habituelle ou connectez-vous sur notre site internet rexel.fr - N.C-nous consulter.

APPAREILLAGE
MODULAIRE

APPAREILLAGE
MODULAIRE
COMPLÉMENTAIRE

APPAREILLAGE
COMPLÉMENTAIRE

COFFRETS
ET ACCESSOIRES

COMPOSANTS
ET ACCESSOIRES DE CÂBLAGE

PROTECTION CONTRE LA Foudre

VIDÉO

KNX/EIB



1

Référence	Désignation	niveau de protection	courant de foudre (10/350)	Mult. vente	Unit. fact.	DEEE HT	P.U. HT
1 DHN925001	BT 24 BUSector parasurtenseur pour KNX/EIB	0,65 kV	5	1	P.	-	115,63 €

PARATONNERRES

DEFYSTORM - POINTE PDA



1

Référence	Désignation	modèle	traitement de la surface	raccordement	matériau	diamètre (mm)	longueur (mm)	Mult. vente	Unit. fact.	DEEE HT	P.U. HT
1 ADYPARCAP6TS2I	Pointe paratonnerre PDA DEFYSTORM 6TS2 Pointe inox Pointe paratonnerre à dispositif d'amorçage, en inox 25µs, hauteur 2 mètres, livrée avec collier de fixation. Le PDA maîtrise l'effet couronne et l'allie à l'anticipation d'un traceur ascendant favorisant le pouvoir attractif du PDA.	autre	non traité	conducteur rond	acier inoxydable (V4A)	28	2150	1	P.	-	2 333,81 €

DEFYSTORM - ACCESSOIRES PARATONNERRE



Référence	Désignation	Mult. vente	Unit. fact.	DEEE HT	P.U. HT
ADYPARCOMEL001	Compteur de coup de foudre électronique IP65	1	P.	-	695,66 €
ADYPARSIGPL01	Pancarte signalétique Danger "Risque Tension" 118mmX118mm Acrylique Jaune et noir	1	P.	N.C	N.C

PARATONNERRES - PARATONNERRES À DISPOSITIF D'AMORCAGE

Paratonnerres **hélita**[®]



2



1

Référence	Désignation	Mult. vente	Unit. fact.	DEEE HT	P.U. HT
1 HELB752135	Paratonnerres Pulsar à dispositif d'amorçage 30µs Inox	1	P.	-	1 542,28 €
1 HELB752136	Paratonnerres Pulsar à dispositif d'amorçage 45µs Inox	1	P.	-	1 635,79 €
1 HELB752137	Paratonnerres Pulsar à dispositif d'amorçage 60µs Inox	1	P.	-	2 104,72 €
2 HELB752165	Mat Inox D=30mm Longueur 1,3 M	1	P.	-	127,40 €
2 HELB752166	Mat Inox D=30mm Longueur 2,3 M	1	P.	-	172,69 €

Caractéristiques techniques, Conditionnement, Multiple de vente, Unité de facturation, visuels, Euroclasse, DEEE HT, PU HT en Euros et hors DEEE et Eco-mobilier; donnés à titre indicatif et susceptibles de modifications sans préavis, ils ne nous engagent qu'après confirmation expresse. Les prix unitaires indiqués sont ceux des réseaux COAXEL, REXEL et SCT, ils ne s'appliquent pas pour le réseau ESPACE ELEC.

Pour plus d'informations, consultez votre agence habituelle ou connectez-vous sur notre site internet rexel.fr - N.C=nous consulter.





3

4

Référence	Désignation	Mult. vente	Unit. fact.	DEEE HT	P.U. HT
3 HELHOCF2004	Compteur mécanique de Coups de Foudre Ccf2004	1	P.	-	515,77 €
4 HELHOCIF2006	Compteur-Dateur électronique de Coups de Foudre Cif2006	1	P.	-	2 230,82 €

PARATONNERRES - ACCESSOIRES DE DESCENTE

Référence	Désignation	Mult. vente	Unit. fact.	DEEE HT	P.U. HT
HELB752150	Rivet Pop D=4mm (Vendu par 100)	1	P.	-	29,74 €
HELB752170	Rallonge Inox D=35mm Longueur 3M	1	P.	-	234,43 €
HELB752177	Kit de Fixation pour Mat Inox D=35/42	1	P.	-	23,50 €
HELB752183	Cheville Plomb pour Crampon Svt (Vendu par 20)	1	P.	-	0,38 €
HELB752184	Clips Inox pour Ruban 30X2 Svt (Par 20)	1	P.	-	1,62 €
HELB752185	crampon maçonnerie 30mm pour ruban plat (par 20)	1	P.	-	1,70 €
HELHOBRC2780	Barrette de Raccordement Cuivre	1	P.	-	24,18 €
HELHOBRH2779	Barrette Speciale pour Ruban Cuivre	1	P.	-	21,00 €
HELH0HAR2845	Fixation PVC Gris D=8mm Maçonnerie	1	P.	-	2,68 €
HELH0JCH2708	Joint de Contrôle.	1	P.	-	44,62 €
HELH0CRH4020	Connecteur Piquet pour Ruban 30X2mm	1	P.	-	31,23 €
HELHORPO2840	Raccord de Patte d'Oie	1	P.	-	77,63 €
HELHOPSH2009	Panneau Signalétique de Securite.	1	P.	-	63,57 €
HELHORVH3073	Regard en Polybeton Equipe	1	P.	-	531,27 €
HELHOTPH2705	Tube Protection Ruban + Fixations (Par 2)	1	P.	-	46,27 €
HELHCHPB2772	Plot béton avec bride Clip	1	P.	-	6,97 €
HELHCPCS1920	Piquet cuivre acier D=19 longueur 2m	1	P.	-	53,03 €
HELHCPRC8000	Cosse à Semelle de portée DR822	1	P.	-	42,57 €
HELHCTLBS002	Trepied leste vent jusqu'à 149 km/h	1	P.	-	1 815,93 €

Caractéristiques techniques, Conditionnement, Multiple de vente, Unité de facturation, visuels, Euroclasse, DEEE HT, PU HT en Euros et hors DEEE et Eco-mobilier; donnés à titre indicatif et susceptibles de modifications sans préavis, ils ne nous engagent qu'après confirmation expresse. Les prix unitaires indiqués sont ceux des réseaux COAXEL, REXEL et SCT, ils ne s'appliquent pas pour le réseau ESPACE ELEC. Pour plus d'informations, consultez votre agence habituelle ou connectez-vous sur notre site internet rexel.fr - N.C-nous consulter.

✔ Produit stocké

BRANCHEMENT AU RÉSEAU D'UN VÉHICULE ÉLECTRIQUE



rexel.fr 100% connecté avec votre métier



Devis en ligne



Paniers favoris



Commande rapide



Commande avant 18h = livraison le lendemain



Click & Collect



Suivi de commandes visuel

BORNES DE RECHARGE VÉHICULE ÉLECTRIQUE

MOBILITÉ ÉLECTRIQUE
L'OFFRE REXEL



LA MOBILITÉ ÉLECTRIQUE SE DÉVELOPPE...
ADOPTÉZ LA BORNE DE RECHARGE PLUG & PLAY POUR DÉVELOPPER VOTRE ACTIVITÉ !



BORNES DE RECHARGE
EVLink Plug & Play



UNE OPPORTUNITÉ POUR LES COMMERÇANTS, HÔTELIERS, RESTAURATEURS, EXPLOITANTS DE BÂTIMENTS RECEVANT DU PUBLIC, ...

Les possesseurs de véhicule électrique de tout type sont de plus en plus nombreux. C'est une clientèle réputée à fort pouvoir d'achat à qui vous proposerez un nouveau service !



Les consommateurs géo-localisent sur le WEB votre établissement équipé. Attirés par le point de charge, gratuit ou payant (c'est vous qui choisissez), ces nouveaux clients potentiels vous trouvent facilement et profitent de vos services.



INSTALLEZ LA BORNE SCHNEIDER-ELECTRIC PRÊTE À L'EMPLOI, CONNECTÉE POUR VOUS RENDRE VISIBLE SUR LE WEB ET AVEC 3 MOIS DE SERVICES FRESHMILE* :

Pour l'utilisateur d'un véhicule

- ✓ Géolocalisation du point de charge par le biais de l'application et/ou site web.
- ✓ Téléassistance 24/24 et 7/7.
- ✓ Accès et paiement de la charge par badge ou par scan du QR Code.

Pour l'exploitant

- ✓ Tableau de bord sur l'état de la borne en temps réel et l'utilisation dans le temps.
- ✓ Gestion de la facturation et des paiements.
- ✓ Télémaintenance 24/24 et 7/7.

***Services Freshmile inclus pendant 3 mois**

- ✓ Accès à la recharge avec badge RFID inclus.
- ✓ Accès à la recharge par l'application Freshmile pour Android et iOS.
- ✓ Accès à la recharge par navigateur internet pour tous ordinateurs, smart-phones et tablettes.
- ✓ Assistance téléphonique 24H/24 et 7J/7.
- ✓ Connexion de la borne au centre d'exploitation Freshmile.

A l'issue des 3 mois, Freshmile vous invite à souscrire à la formule qui correspond à votre besoin. Vous trouverez les 3 offres et les contrats correspondants dans la clé USB. En l'absence de contrat, la borne passera en libre accès à l'issue des 3 mois d'essai.

SMART WALLBOX PRÉCONNECTÉE



L'offre service Rexel, bornes prêtes à l'emploi et connectées.

Référence	Désignation	Mult. vente	Unit. fact.	DEEE HT	PU. HT
SCHEVB1F22P4RMI	EVlink Smart Wallbox préconnectée - borne de recharge pour véhicule électrique - paramétrable 3 à 22 kW - 1 prise T2S - Accès par badge RFID - Borne et modem pré-paramétrés pour communiquer avec la supervision Freshmile - Carte SIM compatible et activée	1	P.	N.C.	N.C.
SCHEVB1F22P4ERMI	EVlink Smart Wallbox préconnectée - borne de recharge pour véhicule électrique - Paramétrable 3 à 22 kW - Prises T2S/TE - Accès par badge RFID - Borne et modem pré-paramétrés pour communiquer avec supervision Freshmile - Carte SIM compatible et activée	1	P.	N.C.	N.C.

Caractéristiques techniques, Conditionnement, Multiple de vente, Unité de facturation, visuels, Euroclasse, DEEE HT, PU HT en Euros et hors DEEE et Eco-mobilier; donnés à titre indicatif et susceptibles de modifications sans préavis. ✔ Produit stocké
ils ne nous engageant qu'après confirmation expresse. Les prix unitaires indiqués sont ceux des réseaux COAXEL, REXEL et SCT, ils ne s'appliquent pas pour le réseau ESPACE ELEC.
Pour plus d'informations, consultez votre agence habituelle ou connectez-vous sur notre site internet rexel.fr - N.C.=nous consulter.

L'utilisation d'un véhicule électrique nécessite de disposer de points de recharge sûre et simple. Fonction de l'endroit à équiper, ils permettent une utilisation privée ou partagée qui nécessitant un contrôle d'accès. De plus, les offres actuelles permettent une connexion à internet afin de les repérer sur une carte et si possible les réserver.

Schneider Electric a conçu les bornes de charge EVlink pour répondre au mieux à ces exigences. Elles s'installent sur tout type d'installation domestique, neuve ou existante, mono ou triphasée pour une installation en intérieur et en extérieur dans un coffret de protection étanche.

- Sécurité : la recharge d'un véhicule libère un fort courant -16 A ou 32 A - à travers une prise pendant 6 à 8 heures.

La borne domestique a été conçue pour supporter ces conditions particulièrement sévères sans échauffement et donc sans risque d'incendie.

- Confort : installée de façon idéale, à proximité du véhicule la borne s'utilise de façon très intuitive.

- Maîtrise de l'énergie : disposer d'un abonnement électrique raisonnable sans risquer la disjonction.

La borne associée à un délesteur c'est la garantie de ne pas se trouver "dans le noir" lorsque le four est mis en marche.

EVLINK - BORNES



Référence	Désignation	mode de pose	nombre de points de chargement	puissance max. par point de chargement (kW)	Indice de protection contre les chocs (IK)	profondeur (mm)	hauteur (mm)	largeur (mm)	indice de protection (IP)	Mult. vente	Unit. fact.	DEEE HT	P.U. HT
✓ 1 SCHEVB1A22P4EKI	EVlink Smart Wallbox - 1 prise T2S + 1 prise TE - Clé IEC - Paramétrable 3/22 KW	montage mural	1	22	IK10	170	480	331	IP54	1	P.	-	2 233,36 €
✓ 2 SCHEVB1A22P4ERI	EVlink Smart Wallbox - 1 prise T2S + 1 prise TE - RFID - Paramétrable 3/22 KW	montage mural	1	22	IK10	170	480	331	IP54	1	P.	-	2 318,00 €
✓ 3 SCHEVB1F22P4ERMI	EVlink Smart Wallbox - borne recharge véhicule électrique - T2S + ITE - supervisé									1	P.	-	4 291,78 €
✓ 4 SCHEVF2S22P44	EVlink parking - borne sur pied - 2 prises T2S - 22kW	fixation sur sol	2	22	IK10	200	1425	330	IP54	1	P.	-	6 065,07 €
✓ 5 SCHEVF2S22P44R	EVlink parking - borne sur pied - 2 prises T2S - 22kW - RFID	fixation sur sol	2	22	IK10	200	1425	330	IP54	1	P.	-	6 784,37 €
✓ 6 SCHEVF2S7P04	EVlink parking - borne sur pied - 1 prise T2S - 7kW	fixation sur sol	1	7	IK10	200	1425	330	IP54	1	P.	-	3 889,48 €
✓ 4 SCHEVF2S7P44	EVlink parking - borne sur pied - 2 prises T2S - 7kW	fixation sur sol	2	7	IK10	200	1425	330	IP54	1	P.	-	5 751,96 €
✓ 5 SCHEVF2S7P44R	EVlink parking - borne sur pied - 2 prises T2S - 7kW - RFID	fixation sur sol	2	7	IK10	200	1425	330	IP54	1	P.	-	6 476,66 €
✓ 7 SCHEVH2S11P04K	EVlink Wallbox - borne - IP54 - 1 prise T2S - 11kW - Clé IEC	montage mural	1	11	IK10	170	480	331,5	IP54	1	P.	-	1 688,13 €
✓ 7 SCHEVH2S22P04K	EVlink Wallbox - borne - IP54 - 1 prise T2S - 22kW - Clé IEC	montage mural	1	22	IK10	170	480	331,5	IP54	1	P.	-	1 813,24 €
✓ 7 SCHEVH2S3P04K	EVlink Wallbox - borne - IP54 - 1 prise T2S - 4kW - Clé IEC	montage mural	1	3,7	IK10	170	480	331,5	IP54	1	P.	-	1 448,69 €
✓ 7 SCHEVH2S3P04KF	EVlink Wallbox - borne - IP54 - 1 prise T2S - 4kW - Clé IEC - avec protections									1	P.	-	1 568,74 €
✓ 7 SCHEVH2S7P04K	EVlink Wallbox - borne - IP54 - 1 prise T2S - 7kW - Clé IEC	montage mural	1	7,4	IK10	170	480	331,5	IP54	1	P.	-	1 563,03 €
✓ 7 SCHEVH2S7P04KF	EVlink Wallbox - borne - IP54 - 1 prise T2S - 7kW - Clé IEC - avec protections									1	P.	-	1 774,61 €
3 SCHEVH3S3P04K	Wallbox Plus_T2S Outlet_1P_16A/3kW	montage mural	1	22	IK10	170	480	331,5	IP54	1	P.	-	1 607,31 €
✓ 3 SCHEVH3S7P04K	Wallbox Plus_T2S Outlet_1P_32A/7kW	montage mural	1	7,4	IK10	170	480	331,5	IP54	1	P.	-	1 747,07 €
✓ 8 SCHEVW2S22P04	EVlink parking - borne murale - 1 prise T2S - 22kW	montage mural	1	22	IK10	165	460	330	IP54	1	P.	-	3 289,49 €
✓ 9 SCHEVW2S22P44	EVlink parking - borne murale - 2 prises T2S - 22kW	montage mural	2	22	IK10	165	460	330	IP54	1	P.	-	5 286,58 €
✓ 10 SCHEVW2S22P44R	EVlink parking - borne murale - 2 prises T2S - 22kW - RFID	montage mural	2	22	IK10	165	460	330	IP54	1	P.	-	6 011,32 €
✓ 9 SCHEVW2S7P44	EVlink parking - borne murale - 2 prises T2S - 7kW	montage mural	2	7	IK10	165	460	330	IP54	1	P.	-	5 040,33 €
✓ 10 SCHEVW2S7P44R	EVlink parking - borne murale - 2 prises T2S - 7kW - RFID	montage mural	2	7	IK10	165	460	330	IP54	1	P.	-	5 781,56 €

Caractéristiques techniques, Conditionnement, Multiple de vente, Unité de facturation, visuels, Euroclasse, DEEE HT, PU HT en Euros et hors DEEE et Eco-mobilier; donnés à titre indicatif et susceptibles de modifications sans préavis, ils ne nous engagent qu'après confirmation expresse. Les prix unitaires indiqués sont ceux des réseaux COAXEL, REXEL et SCT, ils ne s'appliquent pas pour le réseau ESPACE ELEC. Pour plus d'informations, consultez votre agence habituelle ou connectez-vous sur notre site internet rexel.fr - N.C-nous consulter.

✓ Produit stocké

BRANCHEMENT AU RÉSEAU D'UN VÉHICULE ÉLECTRIQUE

BORNES DE RECHARGE VÉHICULE ÉLECTRIQUE

Schneider
Electric

EVLINK - CABLES



Référence	Désignation	Mult. vente	Unit. fact.	DEEE HT	P.U. HT
✓ 11 SCHEVP1CNS32121	EVlink - câble charge 32A 1-phase T2-T1	1	P.	-	704,03 €
✓ 12 SCHEVP1CNS32122	EVlink - câble charge 32A 1-phase T2-T2	1	P.	-	688,34 €
✓ 12 SCHEVP1CNS32322	EVlink - câble charge 32A 3-phase T2-T2 AC	1	P.	-	753,31 €

EVLINK - ACCESSOIRES

Schneider
Electric

Référence	Désignation	Mult. vente	Unit. fact.	DEEE HT	P.U. HT
✓ 13 SCHEVP1PBSSG	EVlink Smart Wallbox - Wallbox - Pied pour 1 ou 2 bornes	1	P.	-	1 012,01 €
✓ 14 SCHEVP2FBS	EVlink parking - pied adapté	1	P.	-	721,66 €

WITTY

:hager

La gamme de bornes de charge Hager est sûre et simple d'utilisation tant pour les installateurs que pour les utilisateurs finaux. Cette solution pratique s'adapte au résidentiel individuel et collectif ainsi qu'au tertiaire.

WITTY - BORNES

:hager



Référence	Désignation	mode de pose	nombre de points de chargement	puissance max. par point de chargement (kW)	Indice de protection contre les chocs (IK)	profondeur (mm)	hauteur (mm)	largeur (mm)	indice de protection (IP)	Mult. vente	Unit. fact.	DEEE HT	P.U. HT
✓ 1 HAGXEVO91	Witty borne de charge IP21 4kW M3T2S pour 1 VE	montage mural	1	3,7	IK07	150	355	303		1	P.	-	1 031,01 €
✓ 1 HAGXEVO92	Witty borne de charge IP21 4-7kW M3T2S pour 1 VE	montage mural	1	7,4	IK07	150	355	303		1	P.	-	1 204,79 €
✓ 2 HAGXEVI100	Witty borne de charge IP54 11-22kW M3T2S pour 1 VE	montage mural	1	22	IK10	208	480	336	IP54	1	P.	-	1 764,75 €
✓ 2 HAGXEVI101	Witty borne de charge IP54 4-7kW M3T2S pour 1 VE	montage mural	1	7,4	IK10	208	480	336	IP54	1	P.	-	1 433,44 €
✓ 2 HAGXEVI102	Witty borne de charge IP54 4-7kW M3T2S M2TE pour 1 VE	montage mural	1	7,4	IK10	233	480	346,00	IP54	1	P.	-	1 712,71 €
✓ 2 HAGXEVI103	Witty borne de charge IP54 11-22kW M3T2S M2TE pour 1 VE	montage mural	1	22	IK10	233	480	346,00	IP54	1	P.	-	1 942,64 €
✓ 2 HAGXEVI200	Witty borne de charge IP54 11-22kW M3T2S RFID pour 1 VE	montage mural	1	22	IK10	233	480	336	IP54	1	P.	-	2 698,74 €
✓ 2 HAGXEVI201	Witty borne de charge IP54 4-7kW M3T2S M2TE RFID pour 1 VE	montage mural	1	7,4	IK10	233	480	346,00	IP54	1	P.	-	2 608,23 €
✓ 2 HAGXEVI202	Witty borne de charge IP54 11-22kW M3T2S M2TE RFID pour 1 VE	montage mural	1	22	IK10	233	480	346,00	IP54	1	P.	-	2 838,14 €

WITTY - ACCESSOIRES

:hager



Référence	Désignation	profondeur (mm)	hauteur (mm)	largeur (mm)	Mult. vente	Unit. fact.	DEEE HT	P.U. HT
✓ 3 HAGXEVI418	Borne de charge VE accessoire Pied de fixation simple XEV1xx XEV2xx	91	1270	321	1	P.	-	648,02 €
✓ 3 HAGXEVI419	Borne de charge VE accessoire Pied de fixation double XEV1xx XEV2xx	91	1270	321	1	P.	-	745,40 €

Caractéristiques techniques, Conditionnement, Multiple de vente, Unité de facturation, visuels, Euroclasse, DEEE HT, PU HT en Euros et hors DEEE et Eco-mobilier; donnés à titre indicatif et susceptibles de modifications sans préavis. ✓ Produit stocké
 ils ne nous engageant qu'après confirmation expresse. Les prix unitaires indiqués sont ceux des réseaux COAXEL, REXEL et SCT, ils ne s'appliquent pas pour le réseau ESPACE ELEC.
 Pour plus d'informations, consultez votre agence habituelle ou connectez-vous sur notre site internet rexel.fr - N.C-nous consulter.

WITTY - ACCESSOIRES

:hager

Référence	Désignation	profondeur (mm)	hauteur (mm)	largeur (mm)	Mult. vente	Unit. fact.	DEEE HT	P.U. HT
✓ 4 HAGXEV420	Borne de charge VE accessoire Socle à encastrer XEV4xx	344	406	118	1	P.	-	93,98 €
✓ 5 HAGXEV304	Borne de charge VE accessoire Simulateur TIC 1P	60	88	54	1	P.	-	250,62 €
✓ 6 HAGXEV308	Borne de charge VE accessoire Set 20 badges UF				1	P.	-	76,45 €
✓ 7 HAGXEV309	Borne de charge VE accessoire Set 3 badges admin.				1	P.	-	45,87 €

GREEN'UP

legrand



Référence	Désignation	nombre de points de chargement	Indice de protection contre les chocs (IK)	profondeur (mm)	hauteur (mm)	largeur (mm)	indice de protection (IP)	Mult. vente	Unit. fact.	DEEE HT	P.U. HT
✓ 1 LEG059003	BORNE DE RECHARGE GREEN UP PLASTIQUE 3.7 KW MODE 2-3 1 POSTE	1	IK08	140	365	295	IP44	1	P.	-	1 588,00 €
✓ 2 LEG077897	PRISE MODE 2 VEHICULE ELECTRIQUE 3KW F/B IP55 COMPLET ENCASTRE			53	147,5	180	IP55	1	P.	-	169,55 €
✓ 3 LEG090475	PRISE VE 3KW F/B IP55 IK10 SUR PIED	1	IK08	103	100	134	IP55	1	P.	-	300,47 €
✓ 4 LEG090476	PRET A POSER GREEN UP ACCESS PRISE GREEN UP IP66 + DISJONCTEUR DIFFERENTIEL Pour recharge véhicule électrique (prise saillie renforcée + patère suspension boîtier de contrôle + disjoncteur différentiel 20 A courbe C 30mA HPI)	1	IK08	73	147,5	180	IP66	1	P.	-	277,74 €
5 LEG090481	PRET A INSTALLER GREEN UP		IK08	107	200	120	IP65	1	P.	-	647,95 €
✓ LEG090471	PRISE MODE 2 VEHICULE ELECTRIQUE 3KW F/B IP66 COMPLET SAILLIE GRIS			76	147,5	180		1	P.	-	121,79 €

PARK'ELEC - COFFRETS INTERRUPTEURS

MICHAUD
HABITAT ET RESEAU ELECTRIQUE



Ces coffrets sont principalement utilisés pour offrir un moyen de coupure dans les infrastructures de recharge de véhicules électriques.

Référence	Désignation	Mult. vente	Unit. fact.	DEEE HT	P.U. HT
1 MIHGE001	Coffret interrupteur sectionneur 200A	1	P.	-	977,43 €
2 MIHGE002	Coffret interrupteur sectionneur 400A	1	P.	-	3 745,61 €

PARK'ELEC - KITS

MICHAUD
HABITAT ET RESEAU ELECTRIQUE

Ces kits sont destinés à assurer la dérivation individuelle vers une borne de recharge de véhicule électrique monophasée dans un parking.



Référence	Désignation	Mult. vente	Unit. fact.	DEEE HT	P.U. HT
3 MIHGE003	Kit monophasé de connecteurs IRVE, section 35-70 mm ²	1	P.	-	87,90 €
4 MIHGE004	Kit monophasé de connecteurs IRVE, section 50-150 mm ²	1	P.	-	87,90 €
5 MIHGE005	Kit triphasé de connecteurs IRVE, section 35-70 mm ²	1	P.	-	175,94 €
6 MIHGE006	Kit triphasé de connecteurs IRVE, section 50-150 mm ²	1	P.	-	175,79 €

PARK'ELEC - COFFRET SPCM

MICHAUD
HABITAT ET RESEAU ELECTRIQUE



Référence	Désignation	Mult. vente	Unit. fact.	DEEE HT	P.U. HT
7 MIHGE007	SPCM Coffret de sectionnement-protection arrivée 400 A départ 200 A avec 2 dérivation 6-95 Ce coffret sert principalement pour effectuer des dérivation du câble de distribution des infrastructures.	1	P.	-	956,02 €

Caractéristiques techniques, Conditionnement, Multiple de vente, Unité de facturation, visuels, Euroclasse, DEEE HT, PU HT en Euros et hors DEEE et Eco-mobilier; donnés à titre indicatif et susceptibles de modifications sans préavis, ils ne nous engagent qu'après confirmation expresse. Les prix unitaires indiqués sont ceux des réseaux COAXEL, REXEL et SCT, ils ne s'appliquent pas pour le réseau ESPACE ELEC. ✓ Produit stocké
Pour plus d'informations, consultez votre agence habituelle ou connectez-vous sur notre site internet rexel.fr - N.C-nous consulter.

APPAREILLAGE
MODULAIRE

APPAREILLAGE
MODULAIRE
COMPLÉMENTAIRE

APPAREILLAGE
COMPLÉMENTAIRE

COFFRETS
ET ACCESSOIRES

COMPOSANTS
ET ACCESSOIRES DE CÂBLAGE

ÉLECTRICITÉ
CHAUFFAGE
AIR
DIGITAL

REXEL

EFFICACITÉ
ÉNERGÉTIQUE

LE TABLEAU DE PROTECTION ET DISTRIBUTION

AU CŒUR DE L'INSTALLATION,
COMME AU CŒUR DE NOTRE MÉTIER



- > 40 M€ de stock
- > 4000 références
- > Nos compétences

Schneider
Electric

UNE GAMME COMPLÈTE
POUR RÉPONDRE À TOUS VOS BESOINS

APPAREILLAGE MODULAIRE SCHNEIDER ELECTRIC

Pilotez
au doigt
et à la voix !

energeasyconnect

by REXEL

1 application
pour tout piloter

Des experts
pour vous
accompagner

Découvrez toute l'offre connectée sur energeasyconnect.com

Compatible
avec l'Assistant
Google

Plus de 500
produits
compatibles



DISJONCTEURS ABONNÉS TARIF BLEU

RESI9 - DB SÉLECTIFS

Schneider
Electric



1

Référence	Désignation	nombre de pôles	calibre/courant nominal assigné (In) (A)	sensibilité / courant de défaut nominal (Δn) (A)	sélectif	tension assignée (Ue) (V)	Mult. vente	Unit. fact.	DEEE HT	P.U. HT
✓ 1 SCHR9FS645	Resi9 DB60 - Disjoncteur Branchement - 1P+N - 15/30/45A 500mA - sélectif	1P+N	plage 15/30/45	0.5	oui	230	1	P.	-	178,68 €
✓ 1 SCHR9FS660	Resi9 DB60 - Disjoncteur Branchement - 1P+N - 60A fixe - 500mA - Sélectif	1P+N	60	0.5	oui	230	1	P.	-	297,72 €

RESI9 - DB INSTANTANÉS

Schneider
Electric



1

Référence	Désignation	nombre de pôles	calibre/courant nominal assigné (In) (A)	sensibilité / courant de défaut nominal (Δn) (A)	sélectif	tension assignée (Ue) (V)	Mult. vente	Unit. fact.	DEEE HT	P.U. HT
✓ 1 SCHR9FT645	Resi9 DB60 - Disjoncteur Branchement - 1P+N - 15/30/45A 500mA - diff inst.	1P+N	15/30/45	0.5	non	230	1	P.	-	102,21 €
✓ 1 SCHR9FT660	Resi9 DB60 - Disjoncteur Branchement - 1P+N - 60A fixe - 500mA - diff inst.	1P+N	60	0.5	non	230	1	P.	-	184,04 €

INTERRUPTEURS DIFFÉRENTIELS

RESI9 - XE EMBROCHABLE

Schneider
Electric



1

Référence	Désignation	nombre de pôles	calibre/courant nominal assigné (In) (A)	sensibilité / courant de défaut nominal (Δn) (A)	type de courant différentiel	tension assignée (Ue) (V)	largeur en nombre de modules	Mult. vente	Unit. fact.	DEEE HT	P.U. HT
✓ 1 SCHR9ERC225	Resi9 XE - interrupteur différentiel - 2P - 25A - 30mA - Type AC - embrochable	2	25	0.03	AC	230	2	1	P.	-	111,21 €
✓ 1 SCHR9ERA240	Resi9 XE - interrupteur différentiel - 2P - 40A - 30mA - Type A - embrochable	2	40	0.03	A	230	2	1	P.	-	135,58 €
✓ 1 SCHR9ERC240	Resi9 XE - interrupteur différentiel - 2P - 40A - 30mA - Type AC - embrochable	2	40	0.03	AC	230	2	1	P.	-	109,10 €
✓ 1 SCHR9ERA263	Resi9 XE - interrupteur différentiel - 2P - 63A - 30mA - Type A - embrochable	2	63	0.03	A	230	2	1	P.	-	226,72 €
✓ 1 SCHR9ERC263	Resi9 XE - interrupteur différentiel - 2P - 63A - 30mA - Type AC - embrochable	2	63	0.03	AC	230	2	1	P.	-	188,93 €
✓ SCHR9ERF263	RESI9 XE - interrupteur différentiel - 2P - -63A - 30mA - Type Fsi - embrochable	4	63	0.03		400	4	1	P.	-	317,15 €

Caractéristiques techniques, Conditionnement, Multiple de vente, Unité de facturation, visuels, Euroclasse, DEEE HT, PU HT en Euros et hors DEEE et Eco-mobilier; donnés à titre indicatif et susceptibles de modifications sans préavis, ils ne nous engagent qu'après confirmation expresse. Les prix unitaires indiqués sont ceux des réseaux COAXEL, REXEL et SCT, ils ne s'appliquent pas pour le réseau ESPACE ELEC.

✓ Produit stocké

Pour plus d'informations, consultez votre agence habituelle ou connectez-vous sur notre site internet rexel.fr - N.C-nous consulter.

APPAREILLAGE
MODULAIRE

APPAREILLAGE
MODULAIRE
COMPLÉMENTAIRE

APPAREILLAGE
COMPLÉMENTAIRE

COFFRETS
ET ACCESSOIRES

COMPOSANTS
ET ACCESSOIRES DE CÂBLAGE

APPAREILLAGE MODULAIRE SCHNEIDER ELECTRIC

INTERRUPTEURS DIFFÉRENTIELS

RESI9 - XP PEIGNABLE



Référence	Désignation	nombre de pôles	calibre/courant nominal assigné (In) (A)	sensibilité / courant de défaut nominal (ΔIn) (A)	type de courant différentiel	tension assignée (Ue) (V)	largeur en nombre de modules	Mult. vente	Unit. fact.	DEEE HT	P.U. HT
✓ 2 SCHR9PRC225	Resi9 XP - inter différentiel - 2P - 25A - 30mA - Type AC - peignable - alim bas	2	25	0.03	A	230	2	1	P.	-	107,52 €
✓ 2 SCHR9PRA240	Resi9 XP - inter différentiel - 2P - 40A - 30mA - Type A - peignable - alim bas	2	40	0.03	AC	230	2	1	P.	-	131,90 €
✓ 2 SCHR9PRC240	Resi9 XP - inter différentiel - 2P - 40A - 30mA - Type AC - peignable - alim bas	2	40	0.03	AC	230	2	1	P.	-	105,40 €
✓ 2 SCHR9PRA263	Resi9 XP - inter différentiel - 2P - 63A - 30mA - Type A - peignable - alim bas	2	63	0.03	A	230	2	1	P.	-	218,85 €
✓ 2 SCHR9PRC263	Resi9 XP - inter différentiel - 2P - 63A - 30mA - Type AC - peignable - alim bas	2	63	0.03	AC	230	2	1	P.	-	182,28 €
✓ SCHR9PRF263	RESI9 XP - interrupteur différentiel - 2P - --63A - 30mA - Type Fsi - peignable	4	63	0.03		400	4	1	P.	-	300,67 €

RÉPARTITION

RESI9 XE



Référence	Désignation	nombre de pôles	nombre de phases	dimension du pas (mm)	isolé	section transversale (mm²)	longueur (mm)	tension de fonctionnement nominale max. Ue (V)	Mult. vente	Unit. fact.	DEEE HT	P.U. HT
✓ 1 SCHR9EXV	Resi9 XE - peigne vertical pour interrupteur différentiel XE - 25 à 63A	2	1	18	Oui	130	250	250	1	P.	-	15,52 €
✓ 2 SCHR9EXHC01	Resi9 XE - Unixe - système repiquage universel pour disjoncteur XE	2	1	9	Oui	10	18	250	1	P.	-	2,57 €
✓ 3 SCHR9EXHC05	Resi9 XE - répartiteur système embrochable - 5 modules - avec connecteur	2	1	9	Oui	16	90	250	1	P.	-	11,29 €
✓ 4 SCHR9EXHC08	Resi9 XE - répartiteur système embrochable - 8 modules - avec connecteur	2	1	9	Oui	16	143	250	1	P.	-	13,79 €
✓ 5 SCHR9EXHC13	Resi9 XE - répartiteur système embrochable - 13 modules - avec connecteur	2	1	9	Oui	16	233	250	1	P.	-	18,40 €
✓ 6 SCHR9EXHC18	Resi9 XE - répartiteur système embrochable - 18 modules - avec connecteur	2	1	9	Oui	16	323	250	1	P.	-	23,61 €
7 SCHR9EXHR05	Resi9 XE - kit rénovation embrochable universel - 5 modules - avec connecteur	2	1	9	Oui	16	90	250	1	P.	-	13,78 €
✓ 8 SCHR9EXHR08	Resi9 XE - kit rénovation embrochable universel - 8 modules - avec connecteur	2	1	9	Oui	16	143	250	1	P.	-	16,29 €
✓ 9 SCHR9EXHS05	Resi9 XE - répartiteur système embrochable - 5 modules - sans connecteur	2	1	9	Oui		90	250	1	P.	-	8,77 €
✓ 10 SCHR9EXHS08	Resi9 XE - répartiteur système embrochable - 8 modules - sans connecteur	2	1	9	Oui		143	250	1	P.	-	11,04 €
✓ 11 SCHR9EXHS13	Resi9 XE - répartiteur système embrochable - 13 modules - sans connecteur	2	1	9	Oui		233	250	1	P.	-	15,77 €
✓ 12 SCHR9EXR	Resi9 XE - module de repiquage - 63A - embrochable								1	P.	-	75,22 €

Caractéristiques techniques, Conditionnement, Multiple de vente, Unité de facturation, visuels, Euroclasse, DEEE HT, PU HT en Euros et hors DEEE et Eco-mobilier; donnés à titre indicatif et susceptibles de modifications sans préavis, ils ne nous engagent qu'après confirmation expresse. Les prix unitaires indiqués sont ceux des réseaux COAXEL, REXEL et SCT, ils ne s'appliquent pas pour le réseau ESPACE ELEC.

Pour plus d'informations, consultez votre agence habituelle ou connectez-vous sur notre site internet rexel.fr - N.C-nous consulter.

✓ Produit stocké

RESI9 XP



Référence	Désignation	nombre de pôles	nombre de phases	dimension du pas (mm)	isolé	longueur (mm)	tension de fonctionnement nominale max. Ue (V)	Mult. vente	Unit. fact.	DEEE HT	P.U. HT
✓ 1 SCHR9PXH210	Resi9 XP - peigne monobloc - 1P+N - 63A - 10 modules - cache dents 5M	2	1	9	Oui	182	250	1	P.	-	10,13 €
✓ 2 SCHR9PXH213	Resi9 XP - peigne monobloc - 1P+N - 63A - 13 modules - cache dents 5M	2	1	9	Oui	236	250	1	P.	-	12,37 €
✓ 3 SCHR9PXH218	Resi9 XP - peigne monobloc - 1P+N - 63A - 18 modules - cache dents 5M	2	1	9	Oui	326	250	1	P.	-	17,67 €
✓ 4 SCHR9PXV	Resi9 XP - peigne vertical pour interrupteur différentiel XP 2P - 25 à 63A	2	1	18	Oui	130	250	1	P.	-	15,46 €

DISJONCTEURS PH + N

RESI9 - XE EMBROCHABLE



Référence	Désignation	nombre de pôles (total)	nombre de pôles protégés	calibre/courant nominal assigné (In) (A)	tension assignée (Ue) (V)	caractéristique de déclenchement (type/courbe)	largeur en nombre de modules	Mult. vente	Unit. fact.	DEEE HT	P.U. HT
✓ 1 SCHR9EFC602	Resi9 XE - disjoncteur modulaire - 1P+N - 2A - courbe C - embrochable	2	1	2	230	C	1	1	P.	-	34,09 €
✓ 1 SCHR9EFC606	Resi9 XE - disjoncteur modulaire - 1P+N - 6A - courbe C - embrochable	2	1	6	230	C	1	1	P.	-	36,20 €
✓ 1 SCHR9EFC610	Resi9 XE - disjoncteur modulaire - 1P+N - 10A - courbe C - embrochable	2	1	10	230	C	1	1	P.	-	23,11 €
✓ 1 SCHR9EFC616	Resi9 XE - disjoncteur modulaire - 1P+N - 16A - courbe C - embrochable	2	1	16	230	C	1	1	P.	-	23,11 €
✓ 1 SCHR9EFC620	Resi9 XE - disjoncteur modulaire - 1P+N - 20A - courbe C - embrochable	2	1	20	230	C	1	1	P.	-	23,11 €
✓ 1 SCHR9EFC625	Resi9 XE - disjoncteur modulaire - 1P+N - 25A - courbe C - embrochable	2	1	25	230	C	1	1	P.	-	28,73 €
✓ 2 SCHR9EFC632	Resi9 XE - disjoncteur modulaire - 1P+N - 32A - courbe C - embrochable	2	1	32	230	C	1	1	P.	-	28,76 €
✓ 1 SCHR9EFD616	Resi9 XE - disjoncteur modulaire - 1P+N - 16A - courbe D - embrochable	2	1	16	230	D	1	1	P.	-	49,29 €
✓ 1 SCHR9EFD620	Resi9 XE - disjoncteur modulaire - 1P+N - 20A - courbe D - embrochable	2	1	20	230	D	1	1	P.	-	49,29 €

RESI9 - XP PEIGNABLE



Référence	Désignation	nombre de pôles (total)	nombre de pôles protégés	calibre/courant nominal assigné (In) (A)	tension assignée (Ue) (V)	caractéristique de déclenchement (type/courbe)	largeur en nombre de modules	Mult. vente	Unit. fact.	DEEE HT	P.U. HT
✓ 3 SCHR9PFC602	Resi9 XP - disjoncteur modulaire - 1P+N - 2A - courbe C - peignable	2	1	2	230	C	1	1	P.	-	33,56 €
✓ 3 SCHR9PFC606	Resi9 XP - disjoncteur modulaire - 1P+N - 6A - courbe C - peignable	2	1	6	230	C	1	1	P.	-	35,67 €
✓ 3 SCHR9PFC610	Resi9 XP - disjoncteur modulaire - 1P+N - 10A - courbe C - peignable	2	1	10	230	C	1	1	P.	-	22,59 €
✓ 3 SCHR9PFC616	Resi9 XP - disjoncteur modulaire - 1P+N - 16A - courbe C - peignable	2	1	16	230	C	1	1	P.	-	22,59 €
✓ 3 SCHR9PFC620	Resi9 XP - disjoncteur modulaire - 1P+N - 20A - courbe C - peignable	2	1	20	230	C	1	1	P.	-	22,59 €
✓ 3 SCHR9PFC625	Resi9 XP - disjoncteur modulaire - 1P+N - 25A - courbe C - peignable	2	1	25	230	C	1	1	P.	-	28,23 €
✓ 3 SCHR9PFC632	Resi9 XP - disjoncteur modulaire - 1P+N - 32A - courbe C - peignable	2	1	32	230	C	1	1	P.	-	28,24 €
✓ 3 SCHR9PFD616	Resi9 XP - disjoncteur modulaire - 1P+N - 16A - courbe D - peignable	2	1	16	230	D	1	1	P.	-	47,52 €
✓ 3 SCHR9PFD620	Resi9 XP - disjoncteur modulaire - 1P+N - 20A - courbe D - peignable	2	1	20	230	D	1	1	P.	-	47,52 €

Caractéristiques techniques, Conditionnement, Multiple de vente, Unité de facturation, visuels, Euroclasse, DEEE HT, PU HT en Euros et hors DEEE et Eco-mobilier; donnés à titre indicatif et susceptibles de modifications sans préavis, ils ne nous engagent qu'après confirmation expresse. Les prix unitaires indiqués sont ceux des réseaux COAXEL, REXEL et SCT, ils ne s'appliquent pas pour le réseau ESPACE ELEC. ✓ Produit stocké

Pour plus d'informations, consultez votre agence habituelle ou connectez-vous sur notre site internet rexel.fr - N.C-nous consulter.

APPAREILLAGE MODULAIRE SCHNEIDER ELECTRIC

DISJONCTEURS PH + N

RESI9 - XE EMBROCHABLE DÉTECTION D'ARC



Référence	Désignation	calibre/courant nominal assigné (In) (A)	tension assignée (Ue) (V)	caractéristique de déclenchement (type/courbe)	largeur en nombre de modules	Mult. vente	Unit. fact.	DEEE HT	P.U. HT
4 SCHR9ETC610	Resi9 XE - disjoncteur détecteur d'arc - 1P+N - 10A - courbe C - embrochable	10	230	C	2	1	P.	-	214,59 €
4 SCHR9ETC616	Resi9 XE - disjoncteur détecteur d'arc - 1P+N - 16A - courbe C - embrochable	16	230	C	2	1	P.	-	218,34 €
✓ 4 SCHR9ETC620	Resi9 XE - disjoncteur détecteur d'arc - 1P+N - 20A - courbe C - embrochable	20	230	C	2	1	P.	-	218,34 €
4 SCHR9ETC625	Resi9 XE - disjoncteur détecteur d'arc - 1P+N - 25A - courbe C - embrochable	25	230	C	2	1	P.	-	227,14 €

RESI9 - XP PEIGNABLE DÉTECTION D'ARC



Référence	Désignation	calibre/courant nominal assigné (In) (A)	tension assignée (Ue) (V)	caractéristique de déclenchement (type/courbe)	largeur en nombre de modules	Mult. vente	Unit. fact.	DEEE HT	P.U. HT
6 SCHR9PTC610	Resi9 XP - disjoncteur détecteur d'arc - 1P+N - 10A - courbe C - peignable	10	230	C	2	1	P.	-	207,69 €
6 SCHR9PTC616	Resi9 XP - disjoncteur détecteur d'arc - 1P+N - 16A - courbe C - peignable	16	230	C	2	1	P.	-	211,46 €
6 SCHR9PTC620	Resi9 XP - disjoncteur détecteur d'arc - 1P+N - 20A - courbe C - peignable	20	230	C	2	1	P.	-	211,46 €
6 SCHR9PTC625	Resi9 XP - disjoncteur détecteur d'arc - 1P+N - 25A - courbe C - peignable	25	230	C	2	1	P.	-	220,23 €

DISJONCTEURS COMBINÉS

RESI9 - XE EMBROCHABLE



Référence	Désignation	nombre de pôles (total)	nombre de pôles protégés	calibre/courant nominal assigné (In) (A)	tension assignée (Ue) (V)	caractéristique de déclenchement (type/courbe)	largeur en nombre de modules	Mult. vente	Unit. fact.	DEEE HT	P.U. HT
✓ 1 SCHR9ECL610	Resi9 XE - combiné disj+télerupteur - 1P+N - 10A - courbe C - embrochable	2	1	10	250	C	2	1	P.	-	77,78 €
✓ 2 SCHR9ECL616	Resi9 XE - combiné disj+télerupteur - 1P+N - 16A - courbe C - embrochable	2	1	16	250	C	2	1	P.	-	80,46 €
✓ 3 SCHR9ECS616	Resi9 XE - combiné disj+2 prises courant - 1P+N - 16A - courbe C - embrochable	2	1	16	250	C	6	1	P.	-	62,38 €
✓ 4 SCHR9ECT620	Resi9 XE - combiné disj+contacteur - 1P+N - 20A - courbe C - embrochable	2	1	16	250	C	1	1	P.	-	140,16 €

RESI9 - XP PEIGNABLE



Référence	Désignation	nombre de pôles (total)	Mult. vente	Unit. fact.	DEEE HT	P.U. HT
✓ SCHR9PLC	Resi9 XP - parafoudre combi - 10kA - 1P+N avec accessoires	2	1	P.	-	258,88 €

Caractéristiques techniques, Conditionnement, Multiple de vente, Unité de facturation, visuels, Euroclasse, DEEE HT, PU HT en Euros et hors DEEE et Eco-mobilier; donnés à titre indicatif et susceptibles de modifications sans préavis, ils ne nous engagent qu'après confirmation expresse. Les prix unitaires indiqués sont ceux des réseaux COAXEL, REXEL et SCT, ils ne s'appliquent pas pour le réseau ESPACE ELEC. ✓ Produit stocké

Pour plus d'informations, consultez votre agence habituelle ou connectez-vous sur notre site internet rexel.fr - N.C-nous consulter.

DISJONCTEURS DIFFÉRENTIELS

RESI9 - XP PEIGNABLE



1

Référence	Désignation	nombre de pôles (total)	nombre de pôles protégés	calibre/courant nominal assigné (In) (A)	tension assignée (Ue) (V)	sensibilité / courant de défaut nominal (ΔIn) (A)	caractéristique de déclenchement (type/courbe)	largeur en nombre de modules	Mult. vente	Unit. fact.	DEEE HT	P.U. HT
✓ 1 SCHR9PDCF10	Resi9 XP - disjoncteur différentiel - 1P+N - 10A - 30mA - courbe C - type Fsi	2	1	10	230	0.03	C	2	1	P.	-	228,95 €
✓ 1 SCHR9PDCF16	Resi9 XP - disjoncteur différentiel - 1P+N - 16A - 30mA - courbe C - type Fsi	2	1	16	230	0.03	C	2	1	P.	-	226,98 €
✓ 1 SCHR9PDCF20	Resi9 XP - disjoncteur différentiel - 1P+N - 20A - 30mA - courbe C - type Fsi	2	1	20	230	0.03	C	2	1	P.	-	228,95 €
✓ 1 SCHR9PDCF32	Resi9 XP - disjoncteur différentiel - 1P+N - 32A - 30mA - courbe C - type Fsi	2	1	32	230	0.03	C	2	1	P.	-	233,98 €

COMMANDE ET SIGNALISATION TARIF BLEU

RESI9 - XP PEIGNABLE



Référence	Désignation	nombre de contacts à fermeture	largeur en nombre de modules	calibre/courant nominal assigné (In) (A)	type de tension de commande 1	tension d'alimentation (V)	type de tension d'alimentation	Mult. vente	Unit. fact.	DEEE HT	P.U. HT
✓ 1 SCHR9PCBS	Resi9 XP - sonnerie - 230 VCA - 80 dB		1					1	P.	-	33,12 €
✓ 2 SCHR9PCL25	Resi9 XP - télérupteur silencieux - INO - 16A	1	2	16	AC	250	AC	1	P.	-	62,67 €
✓ 3 SCHR9PCL116	Resi9 XP - télérupteur - INO - 16A	1	1	16	AC	250	AC	1	P.	-	44,13 €
✓ 4 SCHR9PCL216	Resi9 XP - télérupteur - 2NO - 16A	2	1	16	AC	250	AC	1	P.	-	80,83 €
✓ 5 SCHR9PCS616	Resi9 XP - prise de courant - 2P+T - 250V - 16A		2,5	16				1	P.	-	17,08 €
✓ 6 SCHR9PCTH20	Resi9 XP - contacteur heures creuses - 2NO - 20A			20				1	P.	-	101,56 €
✓ 7 SCHR9PCTS20	Resi9 XP - contacteur standard - 2NO - 20A			20				1	P.	-	84,20 €
✓ 8 SCHR9PS120	Resi9 XP - interrupteur - 1P - 20A - INO - 250VCA	1	1	20				1	P.	-	16,61 €
✓ 9 SCHR9PS232	Resi9 XP - interrupteur - 2P - 32A - 2NO - 250VCA	2	1	32				1	P.	-	27,10 €
✓ 10 SCHR9PSC2	Resi9 XP - commutateur 2 positions - 1OF - 20A - 250VCA		1	20				1	P.	-	26,46 €

RESI9 - TÉLÉRUPTEURS, CONTACTEURS, MINUTERIES, INTERRUPTEURS, VOYANTS,...



11

Référence	Désignation	largeur en nombre de modules	Mult. vente	Unit. fact.	DEEE HT	P.U. HT
✓ 11 SCH16655	Resi9 Min -minuterie - 1 contact 16A/250Vca - réglage par molette	2	1	P.	-	77,40 €

Caractéristiques techniques, Conditionnement, Multiple de vente, Unité de facturation, visuels, Euroclasse, DEEE HT, PU HT en Euros et hors DEEE et Eco-mobilier; donnés à titre indicatif et susceptibles de modifications sans préavis, ils ne nous engagent qu'après confirmation expresse. Les prix unitaires indiqués sont ceux des réseaux COAXEL, REXEL et SCT, ils ne s'appliquent pas pour le réseau ESPACE ELEC. Pour plus d'informations, consultez votre agence habituelle ou connectez-vous sur notre site internet rexel.fr - N.C-nous consulter.



APPAREILLAGE MODULAIRE SCHNEIDER ELECTRIC

COMMANDE ET SIGNALISATION TARIF BLEU

ACTI9 - TÉLÉRUPTEURS, CONTACTEURS, MINUTERIES, INTERRUPTEURS, VOYANTS,...



Référence	Désignation	nombre de contacts à fermeture	nombre de contacts à ouverture	largeur en nombre de modules	calibre/courant nominal assigné (In) (A)	tension d'alimentation (V)	Mult. vente	Unit. fact.	DEEE HT	P.U. HT
✓ 1 SCHA9E18033	Acti9, iPB bouton-poussoir simple gris 1 NO + 1 NF 20A 230VCA	1	1	2		230	1	P.	-	30,34 €
✓ SCHA9E18320	Acti9, iIL voyant lumineux simple rouge 110...230VCA			2		110-230	1	P.	-	24,07 €
✓ SCHA9C20842	Acti9, iCT contacteur 40A 2NO 230...240VCA 50Hz		2		40	230-240	1	P.	-	142,83 €
✓ SCHA9S65463	Acti9, iSW interrupteur-sectionneur 4P 63A 415VAC	4		4	63	415	1	P.	-	137,94 €

ACTI9 - VARIATEURS DIN UNIVERSELS



Référence	Désignation	mode de pose	largeur en nombre de modules	calibre/courant nominal assigné (In) (A)	tension de commande 1	type de tension de commande 1	Mult. vente	Unit. fact.	DEEE HT	P.U. HT
✓ 2 SCHCCTDD20016	Acti9 - variateur DIN universel 400W - standard STD400LED - commande éclairage	rail DIN	1	16	230	AC	1	P.	-	198,82 €
3 SCHCCTDD20017	Acti9 - variateur DIN universel 400W - confort STD400LED+ commande éclairage	rail DIN	1	16	230	AC	1	P.	-	230,18 €

MESURE RÉSIDENIELLE

WISER LINK

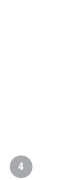
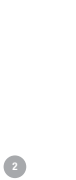

Référence	Désignation	Mult. vente	Unit. fact.	DEEE HT	P.U. HT
✓ 1 SCHER31120	Wiser Energy - module réception des impulsions des capteurs sans fil, 2 maxi	1	P.	-	58,82 €
2 SCHER31500	Wiser Energy - module 2 entrées + 2 sorties - pour alarming et contrôle	1	P.	-	193,68 €
✓ 3 SCHER39000	Wiser Energy - compteur d'usages électriques RT2012 - avec STC fermés de 80A	1	P.	-	316,90 €
✓ 4 SCHER39200	Wiser Energy - lot de 5 TC transformateurs de courant fermés 80A	1	P.	-	62,54 €
✓ 4 SCHER31140	Wiser Energy - émetteur impulsions - compteur gaz/fioul, débitmètre, calorimètre	1	P.	-	99,66 €
✓ 5 SCHER31800	Wiser Energy - module de connexion IP - pour l'alarme et le contrôle	1	P.	-	120,01 €

PROGRAMMATION

ACTI9

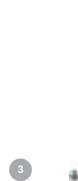

Référence	Désignation	courant de commutation nominal à 250 V CA (A)	tension assignée (Ue) (V)	programme annuel	programme hebdomadaire	nombre de canaux	nombre d'emplacements de mémoire	programme 24h	programme 60min	Mult. vente	Unit. fact.	DEEE HT	P.U. HT
✓ 1 SCH15335	Acti9 IH - inter. horaire électroméca. - 24H - 1 canal - sans réserve de marche	16		Non	Non	1		Oui	Non	1	P.	-	113,45 €
2 SCH15482	Acti9 IC 100 - interrupteur crépusculaire - 2...100 lux - avec cellule murale		230							1	P.	-	243,70 €

Caractéristiques techniques, Conditionnement, Multiple de vente, Unité de facturation, visuels, Euroclasse, DEEE HT, PU HT en Euros et hors DEEE et Eco-mobilier; donnés à titre indicatif et susceptibles de modifications sans préavis, ils ne nous engagent qu'après confirmation expresse. Les prix unitaires indiqués sont ceux des réseaux COAXEL, REXEL et SCT, ils ne s'appliquent pas pour le réseau ESPACE ELEC. ✓ Produit stocké

Pour plus d'informations, consultez votre agence habituelle ou connectez-vous sur notre site internet rexel.fr - N.C-nous consulter.

ACTI9

Référence	Désignation	courant de commutation nominal à 250 V CA (A)	tension assignée (Ue) (V)	programme annuel	programme hebdomadaire	nombre de canaux	nombre d'emplacements de mémoire	programme 24h	programme 60min	Mult. vente	Unit. fact.	DEEE HT	P.U. HT
3 SCH15483	Acti9 IC2000P+ - inter. crépusculaire - 2'2100 lux - avec cellule murale		230							1	P.	-	607,71 €
4 SCH16654	Resi9 IH - inter. horaire journalier - réserve de marche 100h		250							1	P.	-	155,28 €
5 SCHCCT15854	Acti9 IHP - Inter horaire compact - 1 canal 24h/7j réserve marche 56 commutat	16		Non	Oui	1		Oui	Non	1	P.	-	207,69 €
SCHCCT15225	Acti9 IC Astro - interrupteur crépusculaire programmable - 1 canal - smart		230							1	P.	-	367,93 €
SCHCCT15369	Acti9 IC2000 - interrupteur crépusculaire - avec cellule murale		230							1	P.	-	310,26 €
SCHCCT15441	Acti9 IHP - interrupteur horaire programmable - 1 canal	16		Non	Oui	1	56	Oui	Oui	1	P.	-	252,59 €
SCHCCT15443	Acti9 IHP - interrupteur horaire programmable - 2 canal	16		Non	Oui	2	56	Oui	Oui	1	P.	-	287,20 €

PROTECTIONS Foudre

RESI9 - XP PEIGNABLE

Référence	Désignation	classe d'essai type 2	niveau de protection (kV)	tension nominale CA (V)	tension continue la plus élevée CA (V)	courant de décharge nominal (8/20) (kA)	niveau de protection L-N	indice de protection (IP)	Mult. vente	Unit. fact.	DEEE HT	P.U. HT
SCHR9PLC	Resi9 XP - parafoudre combi - 10kA - 1P+N avec accessoires	Oui	1,5	230	275	5	15	IP20	1	P.	-	258,88 €

ACTI9

Parafoudres monoblocs de type 2 et 3 à cartouche débrochable avec dispositif de déconnexion intégré (disjoncteur) et report à distance de l'information « cartouche à changer ».

Ces parafoudres sont conçus pour les schémas de liaison à la terre TT, TNS ou TNC dans le tertiaire.

ACTI9 - PARAFOUDRES ÉNERGIE



Référence	Désignation	classe d'essai type 2	niveau de protection (kV)	tension nominale CA (V)	tension continue la plus élevée CA (V)	courant de décharge nominal (8/20) (kA)	indice de protection (IP)	Mult. vente	Unit. fact.	DEEE HT	P.U. HT
1 SCHA9L16292	Acti9, iQuick PRD40r parafoudre 1P+N avec report signalisation	Oui	1,5	230	350	20	IP20	1	P.	-	438,18 €
2 SCHA9L16294	Acti9, iQuick PRD40r parafoudre 3P+N avec report signalisation	Oui	1,5	400	350	20	IP20	1	P.	-	819,82 €
1 SCHA9L16295	Acti9, iQuick PRD20r parafoudre 1P+N avec report signalisation	Oui	1,5	230	350	5	IP20	1	P.	-	350,29 €
2 SCHA9L16297	Acti9, iQuick PRD20r parafoudre 3P+N avec report signalisation	Oui	1,5	400	350	5	IP20	1	P.	-	634,30 €
1 SCHA9L16298	Acti9, iQuick PRD8r parafoudre 1P+N avec report signalisation	Oui	2,5	230	350	2	IP20	1	P.	-	314,73 €
2 SCHA9L16300	Acti9, iQuick PRD8r parafoudre 3P+N avec report signalisation	Oui	1,2	400	350	2	IP20	1	P.	-	570,43 €
3 SCHA9L16618	Acti9, iQuick PFI0 parafoudre 3P+N 230/400V 10kA, livré avec câble de terre	Oui	1,5	400	275	20	IP20	1	P.	-	440,42 €

ACTI9 - PARAFOUDRES TÉLÉPHONIE - COURANTS FAIBLES



Référence	Désignation	tension continue la plus élevée CA (V)	courant de décharge nominal (8/20) (kA)	Mult. vente	Unit. fact.	DEEE HT	P.U. HT
4 SCHA9L16337	Acti9, iPRC protection ligne téléphonique analogique	130	10	1	P.	-	244,53 €
5 SCHA9L16339	Acti9, iPRI protection lignes courant faible	37	10	1	P.	-	399,24 €

Caractéristiques techniques, Conditionnement, Multiple de vente, Unité de facturation, visuels, Euroclasse, DEEE HT, PU HT en Euros et hors DEEE et Eco-mobilier; donnés à titre indicatif et susceptibles de modifications sans préavis, ils ne nous engagent qu'après confirmation expresse. Les prix unitaires indiqués sont ceux des réseaux COAXEL, REXEL et SCT, ils ne s'appliquent pas pour le réseau ESPACE ELEC.

Pour plus d'informations, consultez votre agence habituelle ou connectez-vous sur notre site internet rexel.fr - N.C-nous consulter.

✓ Produit stocké

APPAREILLAGE MODULAIRE SCHNEIDER ELECTRIC

GAINE TECHNIQUE LOGEMENT



RESI9

Resi9, un concentré d'innovations :

- Livrés en deux parties, les kits goulottes ont le packaging le plus court du marché, ils sont faciles à transporter et à installer.
- Le compartiment dédié à l'arrivée ERDF peut être installé à droite ou à gauche.
- Les câbles sont maintenus dans la goulotte soit avec des colliers, soit avec des brides-câbles.
- La jonction sol/plafond permet de moduler la hauteur de la goulotte de 200 mm à chaque extrémité.
- Sans découpe la GTL peut donc avoir une hauteur de 2,4 à 2,8 m.
- Le châssis du coffret coulisse sur la goulotte et se fixe sans outil à la hauteur souhaitée.



Référence	Désignation	longueur (mm)	largeur (mm)	hauteur (mm)	nombre de cloisons fixes	nombre de cloisons enfichables	couleur	Mult. vente	Unit. fact.	DEEE HT	P.U. HT
✓ 1 SCHR9HKT13	Resi9 - kit goulotte 13M - 2 parties - corps - capot - cloisons - capot ERDF	2600	254	63	2	2	blanc pur	1	P.	-	234,84 €
✓ 2 SCHR9H13S25	Resi9 - corps de goulotte 13M - lg 2600mm	2600	252	64	2	2	blanc pur	1	P.	-	134,49 €
✓ 3 SCHR9H13S26	Resi9 - couvercle goulotte 13M	2600	252				blanc pur	1	P.	-	48,47 €
✓ 4 SCHR9H13S28	Resi9 - cloison courant fort / courant faible	2600					blanc pur	1	P.	-	15,71 €
✓ 5 SCHR9H13S37	Resi9 - Kit de 6 supports universels goulotte 13M							1	P.	-	45,62 €
6 SCHR9H13S38	Resi9 - brides câbles 13M		280	52				1	P.	-	44,24 €
✓ 7 SCHR9H13S39	Resi9 - embout goulotte 13M		258	66			blanc crème	1	P.	-	12,72 €
✓ 8 SCHR9H13S40	Resi9 - epanouisseur 13M		380	225			blanc crème	1	P.	-	42,33 €

PANNEAUX DE CONTRÔLE



RESI9



Référence	Désignation	mode de pose	largeur (mm)	hauteur (mm)	profondeur (mm)	matériau	indice de protection (IP)	Mult. vente	Unit. fact.	DEEE HT	P.U. HT
✓ 1 SCHR9H13206	Resi9 - bloc de commande 13M - hauteur 45mm	montage en saillie	250	225	45	plastique	IP40	1	P.	-	33,94 €
✓ 2 SCHR9H13416	Resi9 - panneau de contrôle monophasé - 13M - compatible Linky	montage en saillie	250	225	45	plastique	IP40	1	P.	-	144,02 €
✓ 3 SCHR9H18206	Resi9 - bloc de commande R9H13206 + habillage version 18M	montage en saillie	357	250	135	plastique	IP40	1	P.	-	87,39 €
✓ 4 SCHR9H18416	Resi9 - panneau de contrôle R9H13416 + habillage version 18M	montage en saillie	357	250	135	plastique	IP40	1	P.	-	157,21 €

COFFRETS DE DISTRIBUTION



OPALE - MINI OPALE



Référence	Désignation	largeur en nombre de modules	nombre de rangées	largeur (mm)	hauteur (mm)	profondeur (mm)	indice de protection (IP)	Mult. vente	Unit. fact.	DEEE HT	P.U. HT
✓ 1 SCH13392	MINI COFFRET OPALE 4 PAS 2 MOD	2	1	44	130	57	IP30	1	P.	-	9,66 €
✓ 1 SCH13394	MINI COFFRET OPALE 8 PAS 4 MOD.	4	1	80	130	57	IP30	1	P.	-	11,25 €
✓ 1 SCH13396	MINI COFFRET OPALE 12 PAS 6 MOD	6	1	119	160	65	IP30	1	P.	-	23,72 €
✓ 1 SCH13398	MINI COFFRET OPALE 16 PAS 8 MOD	8	1	155	160	65	IP30	1	P.	-	27,82 €

Caractéristiques techniques, Conditionnement, Multiple de vente, Unité de facturation, visuels, Euroclasse, DEEE HT, PU HT en Euros et hors DEEE et Eco-mobilier; donnés à titre indicatif et susceptibles de modifications sans préavis, ils ne nous engageant qu'après confirmation expresse. Les prix unitaires indiqués sont ceux des réseaux COAXEL, REXEL et SCT, ils ne s'appliquent pas pour le réseau ESPACE ELEC. ✓ Produit stocké

Pour plus d'informations, consultez votre agence habituelle ou connectez-vous sur notre site internet rexel.fr - N.C-nous consulter.

RESI9

Resi9 est une gamme de coffrets modulaires résidentiels dédiée au branchement et à la distribution jusqu'à 90 A. Coffrets en saillie de 13 ou 18 modules de large.

Livrés avec bornier, support bornier, collecteur de terre, accessoires de repérage et obturateurs fractionnables.

Accessoires de finition optionnels pour un produit évolutif et personnalisé :

- un large choix de finitions de portes : revêtement bois, art moderne ou surface pratique aimantée, jeux de transparences, les possibilités de Resi9 sont infinies pour s'intégrer dans chaque logement.

- fond isolant, réhausse, accessoires de raccordement, accessoires de repérage...

RESI9 - 13 MODULES



Référence	Désignation	nombre de modules (construction modulaire)	nombre de rangées	largeur (mm)	hauteur (mm)	profondeur (mm)	indice de protection (IP)	Mult. vente	Unit. fact.	DEEE HT	P.U. HT
✓ 1 SCHR9H13401	Resi9 - coffret 13M - 1R	13	1	252	250	108	IP30	1	P.	-	40,91 €
✓ 2 SCHR9H13402	Resi9 - coffret 13M - 2R	26	2	252	375	108	IP30	1	P.	-	64,67 €
✓ 3 SCHR9H13403	Resi9 - coffret 13M - 3R	39	3	252	500	108	IP30	1	P.	-	94,36 €
✓ 4 SCHR9H13404	Resi9 - coffret 13M - 4R	52	4	252	625	108	IP30	1	P.	-	131,62 €
✓ 5 SCHR9H13421	Resi9 - porte styl coffret 13M - 1R			247,5	245,5	27	IP40	1	P.	-	25,39 €
✓ 6 SCHR9H13422	Resi9 - porte styl coffret 13M - 2R			247,5	370,5	27	IP40	1	P.	-	31,17 €
✓ 6 SCHR9H13423	Resi9 - porte styl coffret 13M - 3R			247,5	495,5	27	IP40	1	P.	-	36,93 €
✓ 6 SCHR9H13424	Resi9 - porte styl coffret 13M - 4R			247,5	620,5	27	IP40	1	P.	-	42,71 €
✓ 7 SCHR9H13425	Resi9 - porte styl transp coffret 13M - 1R			247,5	245,5	27	IP40	1	P.	-	26,60 €
✓ 8 SCHR9H13426	Resi9 - porte styl transp coffret 13M - 2R			247,5	370,5	27	IP40	1	P.	-	32,66 €
✓ 8 SCHR9H13427	Resi9 - porte styl transp coffret 13M - 3R			247,5	495,5	27	IP40	1	P.	-	38,70 €
✓ 9 SCHR9H13422P	Resi9 - porte styl pratic coffret 13M - 2R			247,5	370,5	27	IP40	1	P.	-	52,27 €
✓ 9 SCHR9H13423P	Resi9 - porte styl pratic coffret 13M - 3R			247,5	495,5	27	IP40	1	P.	-	58,49 €
✓ 9 SCHR9H13424P	Resi9 - porte styl pratic coffret 13M - 4R			247,5	620,5	27	IP40	1	P.	-	64,71 €
✓ 10 SCHR9H10750	Resi9 - rehausse coffret 13M - 1R - bloc de cmd - panneau de contrôle							1	P.	-	43,11 €
✓ 11 SCHR9H10759	Resi9 - rehausse coffret 13M - 2R							1	P.	-	46,27 €
✓ 12 SCHR9H10760	Resi9 - rehausse coffret 13M - 3R							1	P.	-	49,98 €
✓ 13 SCHR9H10761	Resi9 - rehausse coffret 13M - 4R							1	P.	-	60,53 €
✓ SCHR9H13416	Resi9 - panneau de contrôle monophasé - 13M - compatible Linky			250	225	45	IP40	1	P.	-	144,02 €
✓ 14 SCHR9H13418	Resi9 - habillage + porte styl banc 13M - panneau de ctrl - bloc de cmd			221	249,5	100	IP40	1	P.	-	42,71 €
✓ 15 SCHR9H13419	Resi9 - habillage + porte styl transp 13M - panneau de ctrl - bloc de cmd			221	249,5	100	IP40	1	P.	-	44,76 €

Caractéristiques techniques, Conditionnement, Multiple de vente, Unité de facturation, visuels, Euroclasse, DEEE HT, PU HT en Euros et hors DEEE et Eco-mobilier; donnés à titre indicatif et susceptibles de modifications sans préavis, ils ne nous engagent qu'après confirmation expresse. Les prix unitaires indiqués sont ceux des réseaux COAXEL, REXEL et SCT, ils ne s'appliquent pas pour le réseau ESPACE ELEC. Pour plus d'informations, consultez votre agence habituelle ou connectez-vous sur notre site internet rexel.fr - N.C-nous consulter.

✓ Produit stocké

APPAREILLAGE MODULAIRE SCHNEIDER ELECTRIC

COFFRETS DE DISTRIBUTION



RESI9 - 18 MODULES



Référence	Désignation	largeur (mm)	hauteur (mm)	profondeur (mm)	indice de protection (IP)	Mult. vente	Unit. fact.	DEEE HT	P.U. HT
✓ 16 SCHR9H18401	Resi9 - coffret 18M - 1R	357	250	108	IP30	1	P.	-	63,11 €
✓ 17 SCHR9H18402	Resi9 - coffret 18M - 2R	357	375	108	IP30	1	P.	-	101,73 €
✓ 18 SCHR9H18403	Resi9 - coffret 18M - 3R	357	500	108	IP30	1	P.	-	137,77 €
✓ 19 SCHR9H18404	Resi9 - coffret 18M - 4R	357	625	108	IP30	1	P.	-	238,23 €
✓ 20 SCHR9H18421	Resi9 - porte styl coffret 18M - 1R - panneau de ctrl - bloc de cmd	352,5	245,5	27	IP40	1	P.	-	37,79 €
✓ 21 SCHR9H18422	Resi9 - porte styl coffret 18M - 2R	352,5	370,5	27	IP40	1	P.	-	44,76 €
✓ 21 SCHR9H18423	Resi9 - porte styl coffret 18M - 3R	352,5	495,5	27	IP40	1	P.	-	49,60 €
✓ 21 SCHR9H18424	Resi9 - porte styl coffret 18M - 4R	352,5	620,5	27	IP40	1	P.	-	55,50 €
22 SCHR9H18422P	Resi9 - porte styl pratic coffret 18M - 2R	352,5	370,5	27	IP40	1	P.	-	64,71 €
22 SCHR9H18423P	Resi9 - porte styl pratic coffret 18M - 3R	352,5	495,5	27	IP40	1	P.	-	70,94 €
22 SCHR9H18424P	Resi9 - porte styl pratic coffret 18M - 4R	352,5	620,5	27	IP40	1	P.	-	77,15 €

RESI9 - 24 MODULES



Référence	Désignation	largeur (mm)	hauteur (mm)	profondeur (mm)	indice de protection (IP)	Mult. vente	Unit. fact.	DEEE HT	P.U. HT
✓ 23 SCHR9H24403	Resi9 - coffret 24 modules - 3R	640	693	155	IP30	1	P.	-	476,31 €
✓ 24 SCHR9H24404	Resi9 - coffret 24 modules - 4R	640	845	155	IP30	1	P.	-	575,01 €
✓ 25 SCHR9H24405	Resi9 - coffret 24 modules - 5R	640	1000	155	IP30	1	P.	-	641,38 €
✓ 26 SCHR9H24406	Resi9 - coffret 24 modules - 6R	640	1140	155	IP30	1	P.	-	787,37 €
✓ 27 SCHR9H24321	Resi9 - porte pleine - blanc RAL 9003 - pour coffret 3 x 24 modules	640	690	70	IP40	1	P.	-	171,12 €
✓ 28 SCHR9H24421	Resi9 - porte pleine - blanc RAL 9003 - pour coffret 4 x 24 modules	640	840	70	IP40	1	P.	-	188,28 €
✓ 29 SCHR9H24521	Resi9 - porte pleine - blanc RAL 9003 - pour coffret 5 x 24 modules	640	990	70	IP40	1	P.	-	205,98 €
✓ 30 SCHR9H24621	Resi9 - porte pleine - blanc RAL 9003 - pour coffret 6 x 24 modules	640	1140	70	IP40	1	P.	-	224,66 €

RESI9 - ACCESSOIRES



Référence	Désignation	largeur (mm)	hauteur (mm)	Mult. vente	Unit. fact.	DEEE HT	P.U. HT
✓ SCHR9H13387	Resi9 - lot de 10 obturateurs de 5 modules fractionnables	90	57	1	P.	-	14,19 €

Caractéristiques techniques, Conditionnement, Multiple de vente, Unité de facturation, visuels, Euroclasse, DEEE HT, PU HT en Euros et hors DEEE et Eco-mobilier; donnés à titre indicatif et susceptibles de modifications sans préavis. ✓ Produit stocké
 ils ne nous engageant qu'après confirmation expresse. Les prix unitaires indiqués sont ceux des réseaux COAXEL, REXEL et SCT, ils ne s'appliquent pas pour le réseau ESPACE ELEC.
 Pour plus d'informations, consultez votre agence habituelle ou connectez-vous sur notre site internet rexel.fr - N.C-nous consulter.

PRAGMA

PRAGMA EVOLUTION: est une gamme complète de coffrets modulaires 13-18-24 modules.
Borniers Phase/neutre inclus - Compatible Distri'clac XE.

PRAGMA - MINI PRAGMA



Référence	Désignation	nombre de modules (construction modulaire)	nombre de rangées	largeur (mm)	hauteur (mm)	profondeur (mm)	indice de protection (IP)	Mult. vente	Unit. fact.	DEEE HT	P.U. HT
✓ 1 SCHMIP11104	Pragma - mini coffret en saillie - 1x4 mod. - portillon opaé blanc - born. Terre	4	1	124	198	95	IP40	1	P.	-	32,62 €
✓ 2 SCHMIP11106	Pragma - mini coffret en saillie - 1x6 mod. - portillon opaé blanc - born. Terre	6	1	160	198	95	IP40	1	P.	-	34,30 €
✓ 3 SCHMIP11108	Pragma - mini coffret en saillie - 1x8 mod. - portillon opaé blanc - born. Terre	8	1	196	198	101,5	IP40	1	P.	-	42,70 €

PRAGMA - PRAGMA ÉVOLUTION 13 MODULES SAILLIE



Référence	Désignation	nombre de modules (construction modulaire)	nombre de rangées	largeur (mm)	hauteur (mm)	profondeur (mm)	indice de protection (IP)	Mult. vente	Unit. fact.	DEEE HT	P.U. HT
✓ 4 SCHPRA13651	Pragma - coffret en saillie - 1 rangée 13 modules	13	1	336	300	123	IP30	1	P.	-	84,33 €
✓ 5 SCHPRA13652	Pragma - coffret en saillie - 2 rangées 13 modules	26	2	336	450	123	IP30	1	P.	-	118,95 €
✓ 6 SCHPRA13653	Pragma - coffret en saillie - 3 rangées 13 modules	39	3	336	600	123	IP30	1	P.	-	152,73 €
✓ 7 SCHPRA13654	Pragma - coffret en saillie - 4 rangées 13 modules	42	4	336	750	123	IP30	1	P.	-	202,16 €

PRAGMA - SÉRIE PRAGMA ÉVOLUTION 18 MODULES SAILLIE



Référence	Désignation	nombre de modules (construction modulaire)	nombre de rangées	largeur (mm)	hauteur (mm)	profondeur (mm)	indice de protection (IP)	Mult. vente	Unit. fact.	DEEE HT	P.U. HT
✓ 8 SCHPRA13751	Pragma - coffret en saillie - 1 rangée 18 modules	18	1	426	300	125	IP30	1	P.	-	126,57 €
✓ 9 SCHPRA13752	Pragma - coffret en saillie - 2 rangées 18 modules	36	2	426	450	125	IP30	1	P.	-	175,77 €
✓ 10 SCHPRA13753	Pragma - coffret en saillie - 3 rangées 18 modules	54	3	426	600	125	IP30	1	P.	-	226,88 €
✓ 11 SCHPRA13754	Pragma - coffret en saillie - 4 rangées 18 modules	72	4	426	750	125	IP30	1	P.	-	321,74 €

PRAGMA - COFFRETS D'INTERFACE POUR PRAGMA 13 OU 18 MODULES



Référence	Désignation	largeur (mm)	hauteur (mm)	profondeur (mm)	indice de protection (IP)	Mult. vente	Unit. fact.	DEEE HT	P.U. HT
12 SCHPRA08118	Pragma - coffret interface 1 rang. Associable avec coffr. 13/18 mod. Saillie	200	300	115	IP30	1	P.	-	55,58 €
13 SCHPRA08218	Pragma - coffret interface 2 rang. Associable avec coffr. 13/18 mod. Saillie	200	450	115	IP30	1	P.	-	63,75 €
14 SCHPRA08318	Pragma - coffret interface 3 rang. Associable avec coffr. 13/18 mod. Saillie	200	600	115	IP30	1	P.	-	78,11 €

Caractéristiques techniques, Conditionnement, Multiple de vente, Unité de facturation, visuels, Euroclasse, DEEE HT, PU HT en Euros et hors DEEE et Eco-mobilier; donnés à titre indicatif et susceptibles de modifications sans préavis, ils ne nous engagent qu'après confirmation expresse. Les prix unitaires indiqués sont ceux des réseaux COAXEL, REXEL et SCT, ils ne s'appliquent pas pour le réseau ESPACE ELEC.

✓ Produit stocké

Pour plus d'informations, consultez votre agence habituelle ou connectez-vous sur notre site internet rexel.fr - N.C-nous consulter.

APPAREILLAGE MODULAIRE SCHNEIDER ELECTRIC

COFFRETS DE DISTRIBUTION

PRAGMA - SÉRIE PRAGMA ÉVOLUTION 24 MODULES SAILLIE



Référence	Désignation	nombre de modules (construction modulaire)	nombre de rangées	largeur (mm)	hauteur (mm)	profondeur (mm)	indice de protection (IP)	Mult. vente	Unit. fact.	DEEE HT	P.U. HT
✓ 15 SCHPRA10265W	Pragma - coffret en saillie 1 rangée 24 modules - 125A - sans porte - blanc	24	1	550	300	148	IP30	1	P.	-	332,56 €
✓ 16 SCHPRA10266W	Pragma - coffret en saillie 2 rang.24 modules - 125A - sans porte - blanc	48	2	550	450	148	IP30	1	P.	-	394,26 €
✓ 17 SCHPRA10267W	Pragma - coffret en saillie 3 rang.24 modules - 160A - sans porte - blanc	72	3	550	600	148	IP30	1	P.	-	430,04 €
✓ 18 SCHPRA10268W	Pragma - coffret en saillie 4 rang.24 modules - 160A - sans porte - blanc	96	4	550	750	148	IP30	1	P.	-	519,15 €
✓ 19 SCHPRA10269W	Pragma - coffret en saillie 5 rang.24 modules - 160A - sans porte - blanc	120	5	550	900	148	IP30	1	P.	-	579,07 €
✓ 20 SCHPRA10270W	Pragma - coffret en saillie 6 rang.24 modules - 160A - sans porte - blanc	144	6	550	1050	148	IP30	1	P.	-	710,87 €

PRAGMA - COFFRETS D'INTERFACE POUR PRAGMA 24MODULES



Référence	Désignation	largeur (mm)	hauteur (mm)	profondeur (mm)	indice de protection (IP)	Mult. vente	Unit. fact.	DEEE HT	P.U. HT
✓ 21 SCHPRA06124W	Pragma - interface - pour coffret saillie 1x24 modules - sans porte - blanc	200	300	136	IP30	1	P.	-	101,54 €
✓ 22 SCHPRA06224W	Pragma - interface - pour coffret saillie 2x24 modules - sans porte - blanc	200	450	136	IP30	1	P.	-	127,35 €
✓ 23 SCHPRA06324W	Pragma, coffret d'interface 3 rangées pour coffret 24 modules, plastron blanc	200	600	136	IP30	1	P.	-	133,18 €

PRAGMA - SÉRIE PRAGMA ÉVOLUTION ENCASTRÉ



Référence	Désignation	nombre de modules (construction modulaire)	nombre de rangées	largeur (mm)	hauteur (mm)	profondeur (mm)	indice de protection (IP)	Mult. vente	Unit. fact.	DEEE HT	P.U. HT
✓ 24 SCHPRA32213	Pragma - coffret encastré - 2 rangées 13 modules	26	2	366	480	21	IP30	1	P.	-	158,13 €
✓ 25 SCHPRA32313	Pragma - coffret encastré - 3 rangées 13 modules	39	3	366	630	21	IP30	1	P.	-	223,42 €
✓ 26 SCHPRA32413	Pragma - coffret encastré - 4 rangées 13 modules	42	4	366	780	21	IP30	1	P.	-	313,58 €
✓ 27 SCHPRA32218	Pragma - coffret encastré - 2 rangées 18 modules	36	2	456	480	23	IP30	1	P.	-	309,16 €
✓ 28 SCHPRA32318	Pragma - coffret encastré - 3 rangées 18 modules	54	3	456	630	23	IP30	1	P.	-	429,19 €
✓ 29 SCHPRA32418	Pragma - coffret encastré - 4 rangées 18 modules	72	4	456	780	23	IP30	1	P.	-	575,73 €

Caractéristiques techniques, Conditionnement, Multiple de vente, Unité de facturation, visuels, Euroclasse, DEEE HT, PU HT en Euros et hors DEEE et Eco-mobilier; donnés à titre indicatif et susceptibles de modifications sans préavis, ils ne nous engageant qu'après confirmation expresse. Les prix unitaires indiqués sont ceux des réseaux COAXEL, REXEL et SCT, ils ne s'appliquent pas pour le réseau ESPACE ELEC.



Pour plus d'informations, consultez votre agence habituelle ou connectez-vous sur notre site internet rexel.fr - N.C-nous consulter.

PRAGMA - COFFRETS ET KITS POUR TARIF BLEU



Référence	Désignation	largeur (mm)	hauteur (mm)	profondeur (mm)	indice de protection (IP)	Mult. vente	Unit. fact.	DEEE HT	P.U. HT
30 SCHPRAS0513	Pragma - coffret tarif bleu en saillie - 13 modules - panneau contrôle	336	450	109	IP30	1	P.	-	221,44 €
31 SCHPRAS0813	Pragma - coffret tarif bleu en saillie - 13 modules - bloc de commande					1	P.	-	148,42 €
32 SCHPRAS1513	Pragma - coffret tarif bleu encastré - 13 modules - panneau contrôle	366	480	21	IP30	1	P.	-	194,34 €
31 SCHPRAS1813	Pragma - coffret tarif bleu encastré - 13 modules - bloc de commande					1	P.	-	131,20 €
✓ 33 SCHPRAS0618	Pragma - coffret tarif bleu en saillie 18 modules - panneau contrôle	426	450	109	IP30	1	P.	-	270,99 €
34 SCHPRAS0818	Pragma - coffret tarif bleu en saillie 18 modules - bloc de commande					1	P.	-	171,16 €
35 SCHPRAS1618	Pragma - coffret tarif bleu encastré 18 modules - panneau contrôle	456	480	23	IP30	1	P.	-	245,97 €
34 SCHPRAS1818	Pragma - coffret tarif bleu encastré 18 modules - bloc de commande					1	P.	-	185,60 €
36 SCHPRAS1063	Pragma - kit de branchement 1P - coffret saillie 24 mod. - blanc titane					1	P.	-	312,96 €
✓ 37 SCHPRAS1064	Pragma - kit de branchement 3P - coffret saillie 24 mod. - blanc titane					1	P.	-	387,56 €
✓ 36 SCHPRAS1077	Pragma - kit tarif bleu coffr. 24 mod. Saillie + bloc commande 1/3P - blanc					1	P.	-	250,42 €

PRAGMA - ACCESSOIRES DE RACCORDEMENT POUR COFFRETS PRAGMA ÉVOLUTION



Référence	Désignation	Mult. vente	Unit. fact.	DEEE HT	P.U. HT
38 SCHPRA90045	Pragma - kit bornier 50 mm ² - lot de 2	1	P.	-	18,98 €
✓ 39 SCHPRA90046	Pragma - kit bornier 25 mm ² - lot de 5	1	P.	-	33,01 €
✓ 40 SCHPRA90047	Pragma - kit bornier 4x6 mm ² - lot de 10	1	P.	-	63,43 €
41 SCHPRA90048	Pragma - kit répartiteur - lot de 4	1	P.	-	18,74 €
42 SCHPRA90049	Pragma - kit de jonction 2 blocs de large - lot de 10	1	P.	-	56,07 €
✓ 43 SCHPRA90050	Pragma - kit de jonction 8 blocs de large - lot de 1	1	P.	-	9,94 €
✓ 44 SCHPRA90051	Pragma - kit support de bornier 34 blocs de large - lot de 1	1	P.	-	18,00 €

Caractéristiques techniques, Conditionnement, Multiple de vente, Unité de facturation, visuels, Euroclasse, DEEE HT, PU HT en Euros et hors DEEE et Eco-mobilier; donnés à titre indicatif et susceptibles de modifications sans préavis, ils ne nous engageant qu'après confirmation expresse. Les prix unitaires indiqués sont ceux des réseaux COAXEL, REXEL et SCT, ils ne s'appliquent pas pour le réseau ESPACE ELEC. Pour plus d'informations, consultez votre agence habituelle ou connectez-vous sur notre site internet rexel.fr - N.C-nous consulter.

✓ Produit stocké

APPAREILLAGE MODULAIRE SCHNEIDER ELECTRIC

COFFRETS DE DISTRIBUTION

PRAGMA - ACCESSOIRES DE FERMETURE ET DE FINITION POUR COFFRETS PRAGMA ÉVOLUTION



Référence	Désignation	largeur (mm)	Mult. vente	Unit. fact.	DEEE HT	P.U. HT
✓ 45 SCHPRA90009	Pragma - pattes de fixation pour coffret en saillie - lot de 4		1	P.	-	12,90 €
✓ 46 SCHPRA90039	Pragma - serrure à clé 405 pour porte coffret		1	P.	-	34,03 €
✓ 47 SCHPRA90082	Pragma - pochette porte-plans pour porte pleine		1	P.	-	18,27 €
✓ 48 SCHPRA91020	Pragma - lot de 6 bandes obturateur (2x13 mod./2x18 mod./2x24 mod.) - blanc	324	1	P.	-	30,95 €
✓ 49 SCHPRA900206	Pragma, lot de 6 obturateurs Gris 2x13 mod. + 2x18 mod. + 2x24 mod.		1	P.	-	31,39 €

KAEDRA



KAEDRA: est une gamme complète de coffrets étanches IP65, IK09, multifonctions de 5 à 72 modules.

KAEDRA - MINI KAEDRA



Référence	Désignation	nombre de modules (construction modulaire)	nombre de rangées	largeur (mm)	hauteur (mm)	profondeur (mm)	indice de protection (IP)	Mult. vente	Unit. fact.	DEEE HT	P.U. HT
✓ 1 SCH13956	Kaedra - mini coffret pour appareillage modulaire - 80 x 150 mm - 3 modules	3	1	80	150	98	IP65	1	P.	-	54,04 €
✓ 1 SCH13957	Kaedra - mini coffret pour appareillage modulaire - 123 x 200 mm - 4 modules	4	1	123	200	112	IP65	1	P.	-	62,88 €
✓ 1 SCH13958	Kaedra - mini coffret pour appareillage modulaire - 159 x 200 mm - 6 modules	6	1	159	200	112	IP65	1	P.	-	72,79 €
✓ 1 SCH13959	Kaedra - mini coffret pour appareillage modulaire - 195 x 200 mm - 8 modules	8	1	195	200	112	IP65	1	P.	-	84,63 €
✓ 1 SCH13960	Kaedra - mini coffret pour appareillage modulaire - 267 x 200 mm - 12 modules	12	1	267	200	112	IP65	1	P.	-	112,24 €

KAEDRA - COFFRETS



Référence	Désignation	nombre de modules (construction modulaire)	nombre de rangées	largeur (mm)	hauteur (mm)	profondeur (mm)	indice de protection (IP)	Mult. vente	Unit. fact.	DEEE HT	P.U. HT
✓ 2 SCH13962	Kaedra - coffret pour appareillage modulaire - 340 x 280 mm - 12 modules	12	1	340	280	160	IP65	1	P.	-	117,21 €
✓ 2 SCH13963	Kaedra - coffret pour appareillage modulaire - 448 x 280 mm - 18 modules	18	1	448	280	160	IP65	1	P.	-	171,88 €
✓ 3 SCH13964	Kaedra - coffret pour appareillage modulaire - 340 x 460 mm - 24 modules	24	2	340	460	160	IP65	1	P.	-	207,49 €
✓ 3 SCH13965	Kaedra - coffret pour appareillage modulaire - 448 x 460 mm - 36 modules	36	2	449	460	160	IP65	1	P.	-	298,29 €
✓ SCH13966	Kaedra - coffret pour appareillage modulaire - 340 x 610 mm - 36 modules	36	3	340	610	160	IP65	1	P.	-	252,03 €
✓ 4 SCH13967	Kaedra - coffret pour appareillage modulaire - 448 x 610 mm - 54 modules	54	3	448	610	160	IP65	1	P.	-	395,85 €

Caractéristiques techniques, Conditionnement, Multiple de vente, Unité de facturation, visuels, Euroclasse, DEEE HT, PU HT en Euros et hors DEEE et Eco-mobilier; donnés à titre indicatif et susceptibles de modifications sans préavis, ils ne nous engageant qu'après confirmation expresse. Les prix unitaires indiqués sont ceux des réseaux COAXEL, REXEL et SCT, ils ne s'appliquent pas pour le réseau ESPACE ELEC.



Pour plus d'informations, consultez votre agence habituelle ou connectez-vous sur notre site internet rexel.fr - N.C-nous consulter.

KAEDRA - ACCESSOIRES POUR SÉRIE KAEDRA



Référence	Désignation	Mult. vente	Unit. fact.	DEEE HT	P.U. HT
✓ 5 SCH13935	Pattes de fixation murale (lot de 4)	1	P.	-	36,26 €
✓ 6 SCH13940	Kaedra - obturateur (lot de 10 x 5 modules)	1	P.	-	28,48 €
✓ 7 SCH13948	Kaedra - accessoire de coffret - serrure à clé - Eurolocks N° 850	1	P.	-	30,01 €

COFFRETS DE COMMUNICATION

LEXCOM HOME - COFFRETS DE COMMUNICATION



Référence	Désignation	Mult. vente	Unit. fact.	DEEE HT	P.U. HT
✓ 1 SCHVDIR390006	LexCom Home - coffret Grade 2TV basic - 4xRJ45 cat6 extensible à 8 - 13M 1R	1	P.	-	181,62 €
✓ 2 SCHVDIR390014	LexCom Home - coffret de communication rénovation - grade 1 - 4 RJ45 - 1 rang	1	P.	-	180,79 €
✓ 3 SCHVDIR390026	LexCom Home - coffret Grade 2TV Essential - 6xRJ45 cat 6 - Resi9 13M 1R	1	P.	-	302,46 €
✓ 4 SCHVDIR390036	LexCom Home - coffret Grade 2TV Box Essential - 6xRJ45 cat 6 - Resi9 13M 3R	1	P.	-	482,23 €
✓ 5 SCHVDIR390003	LexCom Home - coffret Grade 3S Performance - Alvidis auto - DTIO - Resi9 13M 3R	1	P.	-	2 530,31 €

COFFRETS PACK TERTIAIRES

PRISMA



Coffrets et armoires métalliques d'intérieur issus des enveloppes à composer du système G. Solution tout en un idéale pour les installations en tertiaire d'un appareil tête de tableau jusqu'à 250 A, d'appareillage départ ou 'tête de groupe' tout modulaire et d'appareils pour branchement Tarif Jaune dans la gaine.

PRISMA - COFFRETS PACK 160

Référence	Désignation	nombre de modules (construction modulaire)	nombre de rangées	largeur (mm)	hauteur (mm)	profondeur (mm)	indice de protection (IP)	Mult. vente	Unit. fact.	DEEE HT	P.U. HT
✓ SCH08002	Coffret Pack saillie L550 2 rangées	48	2	550	480	157	IP30	1	P.	-	522,75 €
✓ SCH08003	Coffret Pack saillie L550 3 rangées	72	3	550	630	157	IP30	1	P.	-	594,08 €
✓ SCH08004	Coffret Pack saillie L550 4 rangées	96	4	550	780	157	IP30	1	P.	-	684,51 €
✓ SCH08005	Coffret Pack saillie L550 5 rangées	120	5	550	930	157	IP30	1	P.	-	790,64 €
✓ SCH08006	Coffret Pack saillie L550 6 rangées	144	6	550	1080	157	IP30	1	P.	-	933,41 €
SCH08012	Coffret d'extension Pack à compléter 2 rangées			555	480	157	IP30	1	P.	-	414,55 €

PRISMA - COFFRETS PACK 250

Référence	Désignation	nombre de modules (construction modulaire)	nombre de rangées	largeur (mm)	hauteur (mm)	profondeur (mm)	indice de protection (IP)	Mult. vente	Unit. fact.	DEEE HT	P.U. HT
✓ SCH08064	COFFRET KIT PACK 250 L600 12M	48	2	600	630	205	IP30	1	P.	-	656,65 €
✓ SCH08065	COFFRET KIT PACK 250 L600 15M	72	3	600	780	205	IP30	1	P.	-	763,60 €
✓ SCH08066	COFFRET KIT PACK 250 L600 18M	96	4	600	930	205	IP30	1	P.	-	869,75 €
✓ SCH08067	COFFRET KIT PACK 250 L600 21M	120	5	600	1080	205	IP30	1	P.	-	1116,95 €
✓ SCH08068	COFFRET KIT PACK 250 L600 24M	144	6	600	1230	205	IP30	1	P.	-	1249,23 €
✓ SCH08069	COFFRET KIT PACK 250 L600 27M	168	7	600	1380	205	IP30	1	P.	-	1385,80 €
SCH08072	ARMOIRE KIT PACK 250 L600 27M	168	7	600	1530	205	IP30	1	P.	-	1657,28 €
✓ SCH08073	ARMOIRE KIT PACK 250 L600 30M	192	8	600	1680	205	IP30	1	P.	-	1803,21 €
✓ SCH08074	ARMOIRE KIT PACK 250 L600 33M	216	9	600	1830	205	IP30	1	P.	-	2 056,39 €

Caractéristiques techniques, Conditionnement, Multiple de vente, Unité de facturation, visuels, Euroclasse, DEEE HT, PU HT en Euros et hors DEEE et Eco-mobilier; donnés à titre indicatif et susceptibles de modifications sans préavis, ils ne nous engageant qu'après confirmation expresse. Les prix unitaires indiqués sont ceux des réseaux COAXEL, REXEL et SCT, ils ne s'appliquent pas pour le réseau ESPACE ELEC. Pour plus d'informations, consultez votre agence habituelle ou connectez-vous sur notre site internet rexel.fr - N.C-nous consulter.

✓ Produit stocké

APPAREILLAGE MODULAIRE SCHNEIDER ELECTRIC

DISJONCTEURS DE TÊTE

NSXm - COMPACT NSXm VIGI INTEGRÉ



DISTRIBUTION ET GESTION DE L'ÉNERGIE

Référence	Désignation	nombre de pôles (total)	nombre de pôles protégés	calibre/courant nominal assigné (In) (A)	sensibilité / courant de défaut nominal (IΔn) (A)	Capacité de coupure nominale selon EN 60898 (kA)	Mult. vente	Unit. fact.	DEEE HT	P.U. HT
5 SCHLV426707	Compact NSXm - disjoncteur Vigi - 16KA - Micrologic 4.1 - 100A - 4P - Everlink	4		100	jusqu'à 0,03	16	1	P.	-	1 919,23 €
4 SCHLV426708	Compact NSXm - disjoncteur Vigi - 16KA - Micrologic 4.1 - 160A - 4P - Everlink	4		160	jusqu'à 0,03	16	1	P.	-	2 329,66 €
5 SCHLV426713	Compact NSXm - disjoncteur Vigi - 25KA - Micrologic 4.1 - 160A - 3P3d - Everlink	3	3	160	jusqu'à 0,03	25	1	P.	-	2 219,02 €
4 SCHLV426716	Compact NSXm - disjoncteur Vigi - 25KA - Micrologic 4.1 - 50A - 4P - Everlink	4		50	jusqu'à 0,03	25	1	P.	-	1 916,59 €
4 SCHLV426717	Compact NSXm - disjoncteur Vigi - 25KA - Micrologic 4.1 - 100A - 4P4d - Everlink	4	4	100	jusqu'à 0,03	25	1	P.	-	2 084,98 €
4 SCHLV426728	Compact NSXm - disjoncteur Vigi - 36KA - Micrologic 4.1 - 160A - 4P4d - Everlink	4	4	160	jusqu'à 0,03	36	1	P.	-	3 189,44 €

NSXm



NSXm : la 3ème taille optimisée de NSX !

Le nouveau Compact NSXm enrichit la gamme de disjoncteurs Compact NSX. Grâce à ses performances, à son encombrement réduit et au montage direct sur rail DIN, il permet de faciliter son intégration.

La solution d'excellence pour les applications courantes dans les bâtiments tertiaires !

- Bornes EverLink à compensation de fluage pour sécuriser le serrage des câbles.
- Protection différentielle intégrée.
- Visualisation directe des auxiliaires électriques en face avant.
- Pdc de 16 à 70 kA.
- Double coupure roto-active (idem Compact NSX).
- Interrupteurs-sectionneurs Compact NSXm NA de 50 à 160 A.



Référence	Désignation	nombre de pôles (total)	nombre de pôles protégés	calibre/courant nominal assigné (In) (A)	Capacité de coupure nominale selon EN 60898 (kA)	Mult. vente	Unit. fact.	DEEE HT	P.U. HT
1 SCHLV426126	Compact NSXm - disjoncteur - 16KA - TM80D - 4P/4D - Everlink	4	4	80	16	1	P.	-	690,31 €
1 SCHLV426127	Compact NSXm - disjoncteur - 16KA - TM100D - 4P/4D - Everlink	4	4	100	16	1	P.	-	690,31 €
1 SCHLV426128	Compact NSXm - disjoncteur - 16KA - TM125D - 4P/4D - Everlink	4	4	125	16	1	P.	-	804,35 €
1 SCHLV426129	Compact NSXm - disjoncteur - 16KA - TM160D - 4P/4D - Everlink	4	4	160	16	1	P.	-	1 153,76 €
2 SCHLV426207	Compact NSXm - disjoncteur - 25KA - TM100D - 3P3d - Everlink	3	3	100	25	1	P.	-	585,98 €
2 SCHLV426208	Compact NSXm - disjoncteur - 25KA - TM125D - 3P3d - Everlink	3	3	125	25	1	P.	-	709,72 €
2 SCHLV426209	Compact NSXm - disjoncteur - 25KA - TM160D - 3P3d - Everlink	3	3	160	25	1	P.	-	905,06 €
1 SCHLV426226	Compact NSXm - disjoncteur - 25KA - TM80D - 4P4d - Everlink	4	4	80	25	1	P.	-	766,74 €
1 SCHLV426227	Compact NSXm - disjoncteur - 25KA - TM100D - 4P4d - Everlink	4	4	100	25	1	P.	-	766,74 €
1 SCHLV426228	Compact NSXm - disjoncteur - 25KA - TM125D - 4P4d - Everlink	4	4	125	25	1	P.	-	894,12 €
3 SCHLV426229	Compact NSXm - disjoncteur - 25KA - TM160D - 4P4d - Everlink	4	4	160	25	1	P.	-	1 243,01 €
1 SCHLV426326	Compact NSXm - disjoncteur - 36KA - TM80D - 4P/4D - Everlink	4	4	80	36	1	P.	-	906,27 €
1 SCHLV426327	Compact NSXm - disjoncteur - 36KA - TM100D - 4P/4D - Everlink	4	4	100	36	1	P.	-	911,11 €
1 SCHLV426328	Compact NSXm - disjoncteur - 36KA - TM125D - 4P/4D - Everlink	4	4	125	36	1	P.	-	1 227,76 €
1 SCHLV426329	Compact NSXm - disjoncteur - 36KA - TM160D - 4P/4D - Everlink	4	4	160	36	1	P.	-	1 529,84 €
6 SCHLV426718	Compact NSXm - disjoncteur Vigi - 25KA - Micrologic 4.1 - 160A - 4P4d - Everlink	4	4	160	25	1	P.	-	2 569,26 €
7 SCHLV426844	Compact NSXm, Powerpact B, TeSys GV4 - bobine MX - 208/277Vca - 50/60Hz - 250Vcc					1	P.	-	153,60 €

Caractéristiques techniques, Conditionnement, Multiple de vente, Unité de facturation, visuels, Euroclasse, DEEE HT, PU HT en Euros et hors DEEE et Eco-mobilier; donnés à titre indicatif et susceptibles de modifications sans préavis, ils ne nous engageant qu'après confirmation expresse. Les prix unitaires indiqués sont ceux des réseaux COAXEL, REXEL et SCT, ils ne s'appliquent pas pour le réseau ESPACE ELEC. ✔ Produit stocké

Pour plus d'informations, consultez votre agence habituelle ou connectez-vous sur notre site internet rexel.fr - N.C-nous consulter.

NG125 - 125A



Référence	Désignation	nombre de pôles (total)	nombre de pôles protégés	calibre/courant nominal assigné (In) (A)	tension assignée (Ue) (V)	sensibilité / courant de défaut nominal (Idn) (A)	caractéristique de déclenchement (type/courbe)	Capacité de coupure nominale selon EN 60898 (kA)	largeur en nombre de modules	Mult. vente	Unit. fact.	DEEE HT	P.U. HT
✓ 1 SCH18656	Multi9 NG125N - disjoncteur modulaire - 4P - 63A - courbe C	4	4	63	400		C	25	6	1	P.	-	642,90 €
✓ 2 SCH18657	Multi9 NG125N - disjoncteur modulaire - 4P - 80A - courbe C	4	4	80	400		C	25	6	1	P.	-	734,78 €
✓ 2 SCH18659	Multi9 NG125N - disjoncteur modulaire - 4P - 100A - courbe C	4	4	100	400		C	25	6	1	P.	-	735,00 €
✓ 2 SCH18661	Multi9 NG125N - disjoncteur modulaire - 4P - 125A - courbe C	4	4	125	400		C	25	6	1	P.	-	780,17 €
✓ 3 SCH19017	NG125 Vigi NG125 - bloc différentiel - 63A - 4P - 230...415V - 30mA	4				0,03				1	P.	-	945,24 €
✓ 3 SCH19018	NG125 Vigi NG125 - bloc différentiel - 63A - 4P - 230...415V - 300mA	4				0,3				1	P.	-	656,78 €
✓ 4 SCH19045	VG NG 4P 125A 0,3-0,5-1A	4				0,3-0,5-1				1	P.	-	1 225,03 €
✓ 5 SCH19064	Multi9 - déclencheur voltétrique - MX-OF - 230...415Vca									1	P.	-	124,53 €
✓ 5 SCH19072	Multi9 - contact auxiliaire - 10F+1SD pour NG125 - 220...240V - 6A									1	P.	-	79,69 €

NG125 - 160A



Référence	Désignation	Mult. vente	Unit. fact.	DEEE HT	P.U. HT
✓ 6 SCH29450	contact auxiliaire 1 OF ou 1 SD ou 1 SDE ou 1 SDV	1	P.	-	70,37 €

INTERRUPTEURS DE TÊTE

NSXM



Référence	Désignation	nombre de pôles	calibre/courant nominal assigné (In) (A)	courant permanent nominal, CA-Z1, 400V (A)	tension de fonctionnement normale (V)	Mult. vente	Unit. fact.	DEEE HT	P.U. HT
✓ 1 SCHLV426602	Compact NSXm - interrupteur NA - 160A - 3P - Everlink	3		160	690	1	P.	-	692,74 €
2 SCHLV426610	Compact NSXm - interrupteur NA - 50A - 4P - Everlink	4		50	690	1	P.	-	438,46 €
✓ 2 SCHLV426611	Compact NSXm - interrupteur NA - 100A - 4P - Everlink	4		100	690	1	P.	-	503,48 €
✓ 3 SCHLV426612	Compact NSXm - interrupteur NA - 160A - 4P - Everlink	4	160	160	690	1	P.	-	834,94 €

Caractéristiques techniques, Conditionnement, Multiple de vente, Unité de facturation, visuels, Euroclasse, DEEE HT, PU HT en Euros et hors DEEE et Eco-mobilier; donnés à titre indicatif et susceptibles de modifications sans préavis, ils ne nous engagent qu'après confirmation expresse. Les prix unitaires indiqués sont ceux des réseaux COAXEL, REXEL et SCT, ils ne s'appliquent pas pour le réseau ESPACE ELEC. Pour plus d'informations, consultez votre agence habituelle ou connectez-vous sur notre site internet rexel.fr - N.C-nous consulter.

✓ Produit stocké

APPAREILLAGE MODULAIRE SCHNEIDER ELECTRIC

INTERRUPTEURS DE TÊTE

NG---NA



Spécialement adaptée pour les besoins de pouvoirs de coupure élevés, la gamme d'interrupteurs NG---NA est destinée à la fonction tête de tableau en coffret modulaire ou à la protection des petits départs dans les armoires de puissance.

1

NG---NA - INTERRUPTEURS À DÉCLENCHEMENT NG125NA 4P



Référence	Désignation	nombre de pôles	calibre/courant nominal assigné (In) (A)	tension de fonctionnement normale (V)	Mult. vente	Unit. fact.	DEEE HT	P.U. HT
✓ 1 SCH18899	disjoncteur NG125NA 4P 100A	4	100	500	1	P.	-	574,58 €
✓ 1 SCH18900	disjoncteur NG125NA 4P 125A	4	125	500	1	P.	-	687,80 €

COMPACT INS



Les interrupteurs-sectionneurs Interpact INS/INV réalisent la commande et le sectionnement des circuits de distribution électrique dans les domaines tertiaires et industriels.

COMPACT INS - INTERPACT



1

2

3

4

Référence	Désignation	nombre de pôles	calibre/courant nominal assigné (In) (A)	Mult. vente	Unit. fact.	DEEE HT	P.U. HT
✓ 1 SCH28903	interrupteursectionneur Interpact INS63 4P 63 A	4	63	1	P.	-	155,12 €
✓ 1 SCH28905	interrupteursectionneur Interpact INS80 4P 80 A	4	80	1	P.	-	165,10 €
✓ 2 SCH28909	interrupteursectionneur Interpact INS100 4P 100 A	4	100	1	P.	-	177,31 €
✓ 3 SCH28911	interrupteursectionneur Interpact INS125 4P 125 A	4	125	1	P.	-	187,60 €
✓ 4 SCH28913	interrupteursectionneur Interpact INS160 4P 160 A	4	160	1	P.	-	247,14 €

ACTI9 IC60 - INTERRUPTEURS SECTIONNEURS ISW



1

Référence	Désignation	largeur en nombre de modules	calibre/courant nominal assigné (In) (A)	Mult. vente	Unit. fact.	DEEE HT	P.U. HT
✓ 1 SCHA9S6S440	Acti9, ISW interrupteur-sectionneur 4P 40A 415VAC	4	40	1	P.	-	100,54 €
✓ SCHA9S6S263	Acti9, ISW interrupteur-sectionneur 2P 63A 415VAC	2	63	1	P.	-	72,13 €
✓ SCHA9S6S463	Acti9, ISW interrupteur-sectionneur 4P 63A 415VAC	4	63	1	P.	-	137,94 €

Caractéristiques techniques, Conditionnement, Multiple de vente, Unité de facturation, visuels, Euroclasse, DEEE HT, PU HT en Euros et hors DEEE et Eco-mobilier; donnés à titre indicatif et susceptibles de modifications sans préavis, ils ne nous engageant qu'après confirmation expresse. Les prix unitaires indiqués sont ceux des réseaux COAXEL, REXEL et SCT, ils ne s'appliquent pas pour le réseau ESPACE ELEC.



Pour plus d'informations, consultez votre agence habituelle ou connectez-vous sur notre site internet rexel.fr - N.C-nous consulter.

INNOVATION

Répondez aux nouvelles attentes de vos clients avec Schneider Electric et valorisez votre expertise.

Compact NSX
Acti9 iDT40
PowerTag

...

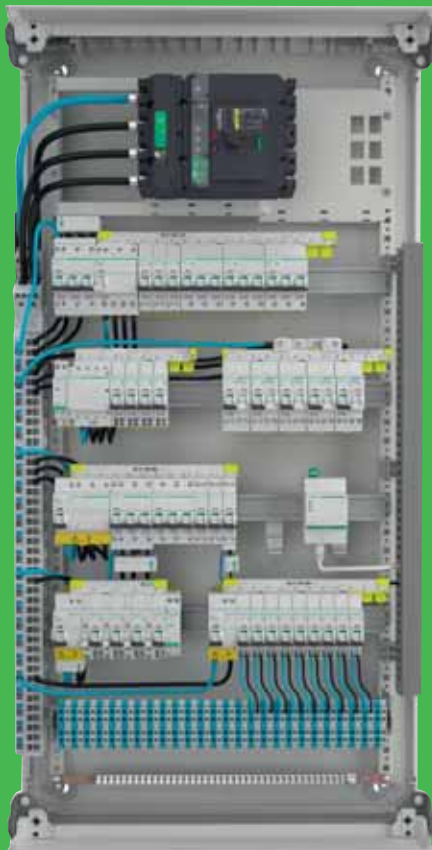

Appareil d'arrivée

Protection tête de groupe

Protection départ et mesure

Communication

Accessoires de répartition

Enveloppe

Proposez un service complet à vos clients avec l'offre connectée EcoStruxure™ Facility Expert SB de Schneider Electric !



se.com/fr

APPAREILLAGE MODULAIRE SCHNEIDER ELECTRIC

SYSTÈME IDT40

ACTI9 IDT40 - DISJONCTEURS DIFFÉRENTIELS DP IDT40 AC AUTO



Référence	Désignation	nombre de pôles (total)	nombre de pôles protégés	calibre/courant nominal assigné (In) (A)	tension assignée (Ue) (V)	caractéristique de déclenchement (type/courbe)	largeur en nombre de modules	Mult. vente	Unit. fact.	DEEE HT	P.U. HT
✓ 1 SCHA9DP2610	ACTI9 IDD40T XA - disjoncteur différentiel auto - 1P+N C 10A 4500A/6kA 30mA AC	2	1	10	230	C	2	1	P.	-	229,08 €
✓ 1 SCHA9DP2616	ACTI9 IDD40T XA - disjoncteur différentiel auto - 1P+N C 16A 4500A/6kA 30mA AC	2	1	16	230	C	2	1	P.	-	227,91 €
✓ 2 SCHA9DP3716	ACTI9 IDD40N XA - disjoncteur différentiel auto - 3P+N C 16A 6000A/10kA 30mA AC	4	3	16	400	C	5	1	P.	-	426,36 €
✓ 1 SCHA9DP6610	ACTI9 IDD40T XA - disjoncteur différentiel auto - 1P+N C 10A 4500A/6kA 300mA AC	2	1	10	230	C	2	1	P.	-	277,43 €
✓ 1 SCHA9DP6616	ACTI9 IDD40T XA - disjoncteur différentiel auto - 1P+N C 16A 4500A/6kA 300mA AC	2	1	16	230	C	2	1	P.	-	278,47 €
✓ 2 SCHA9DP7716	ACTI9 IDD40N XA - disjoncteur différentiel auto - 3P+N C 16A 6000A/10kA 300mA AC	4	3	16	400	C	5	1	P.	-	396,22 €

ACTI9 IDT40 - DISJONCTEURS DIFFÉRENTIELS DP IDT40 AC VIS



Référence	Désignation	nombre de pôles (total)	nombre de pôles protégés	calibre/courant nominal assigné (In) (A)	tension assignée (Ue) (V)	caractéristique de déclenchement (type/courbe)	largeur en nombre de modules	Mult. vente	Unit. fact.	DEEE HT	P.U. HT
✓ 3 SCHA9DA2610	Acti9 IDD40T - disjoncteur différentiel - 1P+N C 10A 4500A/6kA 30mA type AC	2	1	10	230	C	2	1	P.	-	226,83 €
✓ 3 SCHA9DA2616	Acti9 IDD40T - disjoncteur différentiel - 1P+N C 16A 4500A/6kA 30mA type AC	2	1	16	230	C	2	1	P.	-	225,68 €
✓ 4 SCHA9DA3732	Acti9 IDD40N - disjoncteur différentiel - 3P+N C 32A 6000A/10kA 30mA type AC	4	3	32	400	C	5	1	P.	-	488,03 €
✓ 3 SCHA9DA6610	Acti9 IDD40T - disjoncteur différentiel - 1P+N C 10A 4500A/6kA 300mA type AC	2	1	10	230	C	2	1	P.	-	274,71 €
✓ 3 SCHA9DA6616	Acti9 IDD40T - disjoncteur différentiel - 1P+N C 16A 4500A/6kA 300mA type AC	2	1	16	230	C	2	1	P.	-	275,76 €
✓ 4 SCHA9DA7732	Acti9 IDD40N - disjoncteur différentiel - 3P+N C 32A 6000A/10kA 300mA type AC	4	3	32	400	C	5	1	P.	-	407,60 €

ACTI9 IDT40 - DISJONCTEURS DIFFÉRENTIELS TG IDT40 AC



Référence	Désignation	nombre de pôles (total)	nombre de pôles protégés	calibre/courant nominal assigné (In) (A)	tension assignée (Ue) (V)	caractéristique de déclenchement (type/courbe)	largeur en nombre de modules	Mult. vente	Unit. fact.	DEEE HT	P.U. HT
✓ 5 SCHA9DV2625	Acti9 IDD40T - disjoncteur différentiel tête de groupe - 1P+N C 25A 6kA 30mA AC	2	1	25	230	C	2	1	P.	-	249,49 €
✓ 6 SCHA9DV3732	Acti9 IDD40N - disjoncteur différentiel tête de groupe - 3P+N C 32A 10kA 30mA AC	4	3	32	400	C	6	1	P.	-	489,19 €
✓ 6 SCHA9DV7720	Acti9 IDD40N - disjoncteur différentiel tête de groupe - 3P+N C 20A 10kA 300mA AC	4	3	20	400	C	6	1	P.	-	389,13 €

Caractéristiques techniques, Conditionnement, Multiple de vente, Unité de facturation, visuels, Euroclasse, DEEE HT, PU HT en Euros et hors DEEE et Eco-mobilier; donnés à titre indicatif et susceptibles de modifications sans préavis. ✓ Produit stocké
 ils ne nous engageant qu'après confirmation expresse. Les prix unitaires indiqués sont ceux des réseaux COAXEL, REXEL et SCT, ils ne s'appliquent pas pour le réseau ESPACE ELEC.
 Pour plus d'informations, consultez votre agence habituelle ou connectez-vous sur notre site internet rexel.fr - N.C-nous consulter.

ACTI9 IDT40 - INTERRUPTEURS DIFFÉRENTIELS TG IDT40 AC



Référence	Désignation	calibre/courant nominal assigné (In) (A)	tension assignée (Ue) (V)	largeur en nombre de modules	Mult. vente	Unit. fact.	DEEE HT	P.U. HT
✓ 7 SCHA9R67625	Acti9 iIG40 - interrupteur différentiel tête de groupe - 1P+N 25A 30mA type AC	25	230	2	1	P.	-	134,77 €
✓ 7 SCHA9R67640	Acti9 iIG40 - interrupteur différentiel tête de groupe - 1P+N 40A 30mA type AC	40	230	2	1	P.	-	144,12 €
✓ 8 SCHA9R67740	Acti9 iIG40 - interrupteur différentiel tête de groupe - 3P+N 40A 30mA type AC	40	400	4	1	P.	-	358,45 €
✓ 8 SCHA9R67763	Acti9 iIG40 - interrupteur différentiel tête de groupe - 3P+N 63A 30mA type AC	63	400	4	1	P.	-	521,80 €
✓ 7 SCHA9R77625	Acti9 iIG40 - interrupteur différentiel tête de groupe - 1P+N 25A 300mA type AC	25	230	2	1	P.	-	164,39 €
✓ 7 SCHA9R77640	Acti9 iIG40 - interrupteur différentiel tête de groupe - 1P+N 40A 300mA type AC	40	230	2	1	P.	-	167,31 €

ACTI9 IDT40 - VIGI IDT40 TÊTE DE GROUPE VIS AC



Référence	Désignation	Mult. vente	Unit. fact.	DEEE HT	P.U. HT
✓ 9 SCHA9Y12440	Acti9 iTG40 - module différentiel Vigi tête de groupe - 4P 40A 30mA type AC	1	P.	-	338,91 €
✓ 9 SCHA9Y12463	Acti9 iTG40 - module différentiel Vigi tête de groupe - 4P 63A 30mA type AC	1	P.	-	547,78 €
✓ 10 SCHA9Y12625	Acti9 iTG40 - module différentiel Vigi tête de groupe - 1P+N 25A 30mA type AC	1	P.	-	219,47 €
✓ 11 SCHA9Y12740	Acti9 iTG40 - module différentiel Vigi tête de groupe - 3P+N 40A 30mA type AC	1	P.	-	332,42 €
✓ 9 SCHA9Y13440	Acti9 iTG40 - module différentiel Vigi tête de groupe - 4P 40A 300mA type AC	1	P.	-	281,08 €
✓ 9 SCHA9Y13463	Acti9 iTG40 - module différentiel Vigi tête de groupe - 4P 63A 300mA type AC	1	P.	-	372,52 €
✓ 11 SCHA9Y13725	Acti9 iTG40 - module différentiel Vigi tête de groupe - 3P+N 25A 300mA type AC	1	P.	-	252,45 €

ACTI9 IDT40 - DISJONCTEURS IDT40 AUTO



Référence	Désignation	nombre de pôles (total)	nombre de pôles protégés	calibre/courant nominal assigné (In) (A)	tension assignée (Ue) (V)	caractéristique de déclenchement (type/courbe)	largeur en nombre de modules	Mult. vente	Unit. fact.	DEEE HT	P.U. HT
✓ 12 SCHA9PA2602	Acti9 iDT40 XA - disjoncteur modulaire bornes auto - 1P+N - 2A - C - 4500A/6 kA	2	1	2	230	C	1	1	P.	-	42,71 €
✓ 12 SCHA9PA2602	Acti9 iDT40 XA - disjoncteur modulaire bornes auto - 1P+N - 2A - C - 4500A/6 kA	2	1	2	230	C	1	1	P.	-	42,71 €
✓ 12 SCHA9PA2606	Acti9 iDT40 XA - disjoncteur modulaire bornes auto - 1P+N - 6A - C - 4500A/6 kA	2	1	6	230	C	1	1	P.	-	40,90 €
✓ 12 SCHA9PA2610	Acti9 iDT40 XA - disjoncteur modulaire bornes auto - 1P+N - 10A - C - 4500A/6 kA	2	1	10	230	C	1	1	P.	-	32,91 €
✓ 12 SCHA9PA2616	Acti9 iDT40 XA - disjoncteur modulaire - bornes auto - 1P+N - 16A - C - 6 kA	2	1	16	230	C	1	1	P.	-	32,91 €
✓ 12 SCHA9PA2620	Acti9 iDT40 XA - disjoncteur modulaire - bornes auto - 1P+N - 20A - C - 6 kA	2	1	20	230	C	1	1	P.	-	36,01 €
✓ 13 SCHA9PA2625	Acti9 iDT40T XA - disjoncteur modulaire - auto/vis - 1P+N 25A courbe C - 6kA	2	1	25	230	C	1	1	P.	-	36,95 €
✓ 13 SCHA9PA2632	Acti9 iDT40T XA - disjoncteur modulaire - auto/vis - 1P+N 32A courbe C - 6kA	2	1	32	230	C	1	1	P.	-	38,28 €
✓ 13 SCHA9PA2640	Acti9 iDT40T XA - disjoncteur modulaire - auto/vis - 1P+N 40A courbe C - 6kA	2	1	40	230	C	1	1	P.	-	44,11 €
✓ 14 SCHA9PA2710	Acti9 iDT40T XA - disjoncteur modulaire - auto/vis - 3P+N 10A courbe C - 6kA	4	3	10	400	C	3	1	P.	-	142,66 €
✓ 14 SCHA9PA2716	Acti9 iDT40T XA - disjoncteur modulaire - auto/vis - 3P+N 16A courbe C - 6kA	4	3	16	400	C	3	1	P.	-	142,10 €
✓ 14 SCHA9PA2720	Acti9 iDT40T XA - disjoncteur modulaire - auto/vis - 3P+N 20A courbe C - 6kA	4	3	20	400	C	3	1	P.	-	142,10 €
✓ 14 SCHA9PA2725	Acti9 iDT40T XA - disjoncteur modulaire - auto/vis - 3P+N 25A courbe C - 6kA	4	3	25	400	C	3	1	P.	-	160,28 €
✓ 14 SCHA9PA2732	Acti9 iDT40T XA - disjoncteur modulaire - auto/vis - 3P+N 32A courbe C - 6kA	4	3	32	400	C	3	1	P.	-	161,87 €

Caractéristiques techniques, Conditionnement, Multiple de vente, Unité de facturation, visuels, Euroclasse, DEEE HT, PU HT en Euros et hors DEEE et Eco-mobilier; donnés à titre indicatif et susceptibles de modifications sans préavis, ils ne nous engagent qu'après confirmation expresse. Les prix unitaires indiqués sont ceux des réseaux COAXEL, REXEL et SCT, ils ne s'appliquent pas pour le réseau ESPACE ELEC.

✓ Produit stocké

Pour plus d'informations, consultez votre agence habituelle ou connectez-vous sur notre site internet rexiel.fr - N.C-nous consulter.

APPAREILLAGE MODULAIRE SCHNEIDER ELECTRIC

SYSTÈME IDT40

ACTI9 IDT40 - DISJONCTEURS IDT40 AUTO



Référence	Désignation	nombre de pôles (total)	nombre de pôles protégés	calibre/courant nominal assigné (In) (A)	tension assignée (Ue) (V)	caractéristique de déclenchement (type/courbe)	largeur en nombre de modules	Mult. vente	Unit. fact.	DEEE HT	P.U. HT
✓ 14 SCHA9PA2740	Acti9 IDT40T XA - disjoncteur modulaire - auto/vis - 3P+N 40A courbe C - 6kA	4	3	40	400	C	3	1	P.	-	197,46 €
✓ 15 SCHA9PA4610	Acti9 IDT40N XA - disjoncteur modulaire - auto 1P+N C 10A 6000A/10kA	2	1	10	230	C	1	1	P.	-	74,72 €
✓ 15 SCHA9PA4616	Acti9 IDT40N XA - disjoncteur modulaire - auto 1P+N C 16A 6000A/10kA	2	1	16	230	C	1	1	P.	-	74,72 €
✓ 16 SCHA9PA4710	Acti9 IDT40N XA - disjoncteur modulaire - auto/vis 3P+N C 10A 6000A/10kA	4	3	10	400	C	3	1	P.	-	147,99 €
✓ 16 SCHA9PA4716	Acti9 IDT40N XA - disjoncteur modulaire - auto/vis 3P+N C 16A 6000A/10kA	4	3	16	400	C	3	1	P.	-	149,20 €
✓ 16 SCHA9PA4720	Acti9 IDT40N XA - disjoncteur modulaire - auto/vis 3P+N C 20A 6000A/10kA	4	3	20	400	C	3	1	P.	-	147,99 €
✓ 16 SCHA9PA4725	Acti9 IDT40N XA - disjoncteur modulaire - auto/vis 3P+N C 25A 6000A/10kA	4	3	25	400	C	3	1	P.	-	168,80 €
✓ 16 SCHA9PA4732	Acti9 IDT40N XA - disjoncteur modulaire - auto/vis 3P+N C 32A 6000A/10kA	4	3	32	400	C	3	1	P.	-	170,98 €

ACTI9 IDT40 - DISJONCTEURS IDT40 VIS



Référence	Désignation	nombre de pôles (total)	nombre de pôles protégés	calibre/courant nominal assigné (In) (A)	tension assignée (Ue) (V)	caractéristique de déclenchement (type/courbe)	largeur en nombre de modules	Mult. vente	Unit. fact.	DEEE HT	P.U. HT
✓ 17 SCHA9P22601	Acti9 IDT40T - disjoncteur modulaire - 1P+N - 1A - courbe C - 4500A/6kA	2	1	1	230	C	1	1	P.	-	44,19 €
✓ 17 SCHA9P22601	Acti9 IDT40T - disjoncteur modulaire - 1P+N - 1A - courbe C - 4500A/6kA	2	1	1	230	C	1	1	P.	-	44,19 €
✓ 17 SCHA9P22602	Acti9 IDT40T - disjoncteur modulaire - 1P+N - 2A - courbe C - 4500A/6kA	2	1	2	230	C	1	1	P.	-	41,47 €
✓ 17 SCHA9P22602	Acti9 IDT40T - disjoncteur modulaire - 1P+N - 2A - courbe C - 4500A/6kA	2	1	2	230	C	1	1	P.	-	41,47 €
✓ 17 SCHA9P22604	Acti9 IDT40T - disjoncteur modulaire - 1P+N - 4A - courbe C - 4500A/6kA	2	1	4	230	C	1	1	P.	-	43,70 €
✓ 17 SCHA9P22606	Acti9 IDT40T - disjoncteur modulaire - 1P+N - 6A - courbe C - 4500A/6kA	2	1	6	230	C	1	1	P.	-	39,71 €
✓ 17 SCHA9P22610	Acti9 IDT40T - disjoncteur modulaire - 1P+N - 10A - courbe C - 4500A/6kA	2	1	10	230	C	1	1	P.	-	31,95 €
✓ 17 SCHA9P22616	Acti9 IDT40T - disjoncteur modulaire - 1P+N - 16A - courbe C - 4500A/6kA	2	1	16	230	C	1	1	P.	-	31,95 €
✓ 17 SCHA9P22620	Acti9 IDT40T - disjoncteur modulaire - 1P+N - 20A - courbe C - 4500A/6kA	2	1	20	230	C	1	1	P.	-	34,96 €
✓ 17 SCHA9P22625	Acti9 IDT40T - disjoncteur modulaire - 1P+N - 25A - courbe C - 4500A/6kA	2	1	25	230	C	1	1	P.	-	36,96 €
✓ 17 SCHA9P22632	Acti9 IDT40T - disjoncteur modulaire - 1P+N - 32A - courbe C - 4500A/6kA	2	1	32	230	C	1	1	P.	-	38,28 €
✓ 17 SCHA9P22640	Acti9 IDT40T - disjoncteur modulaire - 1P+N - 40A - courbe C - 4500A/6kA	2	1	40	230	C	1	1	P.	-	44,11 €
✓ 18 SCHA9P22710	Acti9 IDT40T - disjoncteur modulaire - 3P+N - 10A - courbe C - 4500A/6kA	4	3	10	400	C	3	1	P.	-	142,66 €
✓ 18 SCHA9P22716	Acti9 IDT40T - disjoncteur modulaire - 3P+N - 16A - courbe C - 4500A/6kA	4	3	16	400	C	3	1	P.	-	142,10 €
✓ 18 SCHA9P22720	Acti9 IDT40T - disjoncteur modulaire - 3P+N - 20A - courbe C - 4500A/6kA	4	3	20	400	C	3	1	P.	-	142,10 €
✓ 18 SCHA9P22725	Acti9 IDT40T - disjoncteur modulaire - 3P+N - 25A - courbe C - 4500A/6kA	4	3	25	400	C	3	1	P.	-	160,27 €
✓ 18 SCHA9P22732	Acti9 IDT40T - disjoncteur modulaire - 3P+N - 32A - courbe C - 4500A/6kA	4	3	32	400	C	3	1	P.	-	161,86 €
✓ 18 SCHA9P22740	Acti9 IDT40T - disjoncteur modulaire - 3P+N - 40A - courbe C - 4500A/6kA	4	3	40	400	C	3	1	P.	-	200,42 €
✓ 19 SCHA9P24440	Acti9 IDT40N - disjoncteur modulaire - 4P - 40A - courbe C - 6000A/10kA	4	4	40	400	C	4	1	P.	-	202,61 €
✓ 19 SCHA9P24463	Acti9 IDT40N - disjoncteur modulaire - 4P - 63A - courbe C - 6000A/10kA	4	4	63	400	C	4	1	P.	-	362,17 €
✓ 20 SCHA9P24610	Acti9 IDT40N - disjoncteur modulaire - 1P+N C 10A 6000A/10kA	2	1	10	230	C	1	1	P.	-	72,55 €
✓ 20 SCHA9P24616	Acti9 IDT40N - disjoncteur modulaire - 1P+N C 16A 6000A/10kA	2	1	16	230	C	1	1	P.	-	72,55 €
✓ 21 SCHA9P24710	Acti9 IDT40N - disjoncteur modulaire - 3P+N C 10A 6000A/10kA	4	3	10	400	C	3	1	P.	-	147,99 €
✓ 21 SCHA9P24716	Acti9 IDT40N - disjoncteur modulaire - 3P+N C 16A 6000A/10kA	4	3	16	400	C	3	1	P.	-	149,20 €
✓ 21 SCHA9P24720	Acti9 IDT40N - disjoncteur modulaire - 3P+N C 20A 6000A/10kA	4	3	20	400	C	3	1	P.	-	147,99 €
✓ 21 SCHA9P24725	Acti9 IDT40N - disjoncteur modulaire - 3P+N C 25A 6000A/10kA	4	3	25	400	C	3	1	P.	-	168,81 €
✓ 21 SCHA9P24732	Acti9 IDT40N - disjoncteur modulaire - 3P+N C 32A 6000A/10kA	4	3	32	400	C	3	1	P.	-	170,98 €

Caractéristiques techniques, Conditionnement, Multiple de vente, Unité de facturation, visuels, Euroclasse, DEEE HT, PU HT en Euros et hors DEEE et Eco-mobilier; donnés à titre indicatif et susceptibles de modifications sans préavis, ils ne nous engageont qu'après confirmation expresse. Les prix unitaires indiqués sont ceux des réseaux COAXEL, REXEL et SCT, ils ne s'appliquent pas pour le réseau ESPACE ELEC. Pour plus d'informations, consultez votre agence habituelle ou connectez-vous sur notre site internet rexel.fr - N.C-nous consulter.



ACTI9 IDT40 - VIGI IDT40 DÉPART AC VIS



Référence	Désignation	Unit. fact.	DEEE HT	P.U. HT	
✓ 22 SCHA9Y62625	Acti9 iDT40 - module différentiel Vigi - départ iDT40 - 1P+N 25A 30mA type AC	1	P.	-	193,79 €
✓ 22 SCHA9Y62640	Acti9 iDT40 - module différentiel Vigi - départ iDT40 - 1P+N 40A 30mA type AC	1	P.	-	221,90 €
✓ 23 SCHA9Y62725	Acti9 iDT40 - module différentiel Vigi - départ iDT40 - 3P+N 25A 30mA type AC	1	P.	-	313,29 €
✓ 23 SCHA9Y62740	Acti9 iDT40 - module différentiel Vigi - départ iDT40 - 3P+N 40A 30mA type AC	1	P.	-	332,50 €
✓ 22 SCHA9Y63625	Acti9 iDT40 - module différentiel Vigi - départ iDT40 - 1P+N 25A 300mA type AC	1	P.	-	237,85 €
✓ 22 SCHA9Y63640	Acti9 iDT40 - module différentiel Vigi - départ iDT40 - 1P+N 40A 300mA type AC	1	P.	-	254,46 €
✓ 23 SCHA9Y63725	Acti9 iDT40 - module différentiel Vigi - départ iDT40 - 3P+N 25A 300mA type AC	1	P.	-	255,48 €
✓ 23 SCHA9Y63740	Acti9 iDT40 - module différentiel Vigi - départ iDT40 - 3P+N 40A 300mA type AC	1	P.	-	274,78 €
✓ 24 SCHA9Y64625	Acti9 iDT40 - module différentiel Vigi - départ iDT40 - 1P+N 25A 30mA type A SI	1	P.	-	259,50 €

ACTI9 IDT40 - DISJONCTEURS DIFFÉRENTIELS DP IDT40K AC AUTO



Référence	Désignation	nombre de pôles (total)	nombre de pôles protégés	calibre/courant nominal assigné (In) (A)	tension assignée (Ue) (V)	caractéristique de déclenchement (type/courbe)	largeur en nombre de modules	Unit. fact.	DEEE HT	P.U. HT	
✓ 25 SCHA9DS1610	ACTI9 iDD40K XA - disjoncteur différentiel auto - 1P+N C 10A 4500A/4,5kA 30mA AC	2	1	10	230	C	2	1	P.	-	204,09 €
✓ 25 SCHA9DS1616	ACTI9 iDD40K XA - disjoncteur différentiel auto - 1P+N C 16A 4500A/4,5kA 30mA AC	2	1	16	230	C	2	1	P.	-	203,21 €
✓ 25 SCHA9DS5610	ACTI9 iDD40K XA - disjoncteur différentiel auto - 1PN C 10A 4500A/4,5kA 300mA AC	2	1	10	230	C	2	1	P.	-	243,75 €
✓ 25 SCHA9DS5616	ACTI9 iDD40K XA - disjoncteur différentiel auto - 1PN C 16A 4500A/4,5kA 300mA AC	2	1	16	230	C	2	1	P.	-	244,46 €

ACTI9 IDT40 - DISJONCTEURS DIFFÉRENTIELS DP IDT40K AC VIS



Référence	Désignation	nombre de pôles (total)	nombre de pôles protégés	calibre/courant nominal assigné (In) (A)	tension assignée (Ue) (V)	caractéristique de déclenchement (type/courbe)	largeur en nombre de modules	Unit. fact.	DEEE HT	P.U. HT	
✓ 26 SCHA9DK1610	Acti9 iDD40K - disjoncteur différentiel - 1P+N C 10A 4500A/4,5A 30mA type AC	2	1	10	230	C	2	1	P.	-	204,09 €
✓ 26 SCHA9DK1616	Acti9 iDD40K - disjoncteur différentiel - 1P+N C 16A 4500A/4,5A 30mA type AC	2	1	16	230	C	2	1	P.	-	203,21 €
✓ 26 SCHA9DK5610	Acti9 iDD40K - disjoncteur différentiel - 1P+N C 10A 4500A/4,5A 300mA type AC	2	1	10	230	C	2	1	P.	-	243,75 €
✓ 26 SCHA9DK5616	Acti9 iDD40K - disjoncteur différentiel - 1P+N C 16A 4500A/4,5A 300mA type AC	2	1	16	230	C	2	1	P.	-	244,45 €

Caractéristiques techniques, Conditionnement, Multiple de vente, Unité de facturation, visuels, Euroclasse, DEEE HT, PU HT en Euros et hors DEEE et Eco-mobilier; donnés à titre indicatif et susceptibles de modifications sans préavis, ils ne nous engageant qu'après confirmation expresse. Les prix unitaires indiqués sont ceux des réseaux COAXEL, REXEL et SCT, ils ne s'appliquent pas pour le réseau ESPACE ELEC. Pour plus d'informations, consultez votre agence habituelle ou connectez-vous sur notre site internet rexel.fr - N.C-nous consulter.

✓ Produit stocké

APPAREILLAGE MODULAIRE SCHNEIDER ELECTRIC

SYSTÈME IDT40

ACTI9 IDT40 - DISJONCTEURS IDT40K AUTO



Référence	Désignation	nombre de pôles (total)	nombre de pôles protégés	calibre/courant nominal assigné (In) (A)	tension assignée (Ue) (V)	caractéristique de déclenchement (type/courbe)	largeur en nombre de modules	Mult. vente	Unit. fact.	DEEE HT	P.U. HT
✓ 27 SCHA9PK1606	Acti9 IDT40K XA - disjoncteur modulaire auto/vis - 1P+N 6A courbe C - 4,5kA	2	1	6	230	C	1	1	P.	-	35,07 €
✓ 27 SCHA9PK1610	Acti9 IDT40K XA - disjoncteur modulaire auto/vis - 1P+N 10A courbe C - 4,5kA	2	1	10	230	C	1	1	P.	-	27,37 €
✓ 27 SCHA9PK1616	Acti9 IDT40K XA - disjoncteur modulaire auto/vis - 1P+N 16A courbe C - 4,5kA	2	1	16	230	C	1	1	P.	-	27,37 €
✓ 27 SCHA9PK1620	Acti9 IDT40K XA - disjoncteur modulaire auto/vis - 1P+N 20A courbe C - 4,5kA	2	1	20	230	C	1	1	P.	-	30,57 €
✓ 27 SCHA9PK1632	Acti9 IDT40K XA - disjoncteur modulaire auto/vis - 1P+N 32A courbe C - 4,5kA	2	1	32	230	C	1	1	P.	-	33,66 €

ACTI9 IDT40 - DISJONCTEURS IDT40K VIS



Référence	Désignation	nombre de pôles (total)	nombre de pôles protégés	calibre/courant nominal assigné (In) (A)	tension assignée (Ue) (V)	caractéristique de déclenchement (type/courbe)	largeur en nombre de modules	Mult. vente	Unit. fact.	DEEE HT	P.U. HT
✓ SCHA9P34632	Acti9 IDT40N - disjoncteur modulaire - 1P+N D 32A 6000A/10kA	2	1	32	230	D	1	1	P.	-	118,26 €
✓ 28 SCHA9P71602	Acti9 IDT40K - disjoncteur modulaire - 1P+N - 2A - courbe C - 4500A/4,5kA	2	1	2	230	C	1	1	P.	-	36,28 €
✓ 28 SCHA9P71606	Acti9 IDT40K - disjoncteur modulaire - 1P+N - 6A - courbe C - 4500A/4,5kA	2	1	6	230	C	1	1	P.	-	35,06 €
✓ 28 SCHA9P71610	Acti9 IDT40K - disjoncteur modulaire - 1P+N - 10A - courbe C - 4500A/4,5kA	2	1	10	230	C	1	1	P.	-	27,37 €
✓ 28 SCHA9P71616	Acti9 IDT40K - disjoncteur modulaire - 1P+N - 16A - courbe C - 4500A/4,5kA	2	1	16	230	C	1	1	P.	-	27,37 €
✓ 28 SCHA9P71620	Acti9 IDT40K - disjoncteur modulaire - 1P+N - 20A - courbe C - 4500A/4,5kA	2	1	20	230	C	1	1	P.	-	30,57 €
✓ 28 SCHA9P71632	Acti9 IDT40K - disjoncteur modulaire - 1P+N - 32A - courbe C - 4500A/4,5kA	2	1	32	230	C	1	1	P.	-	33,66 €

ACTI9 IDT40 - COMMANDE ET SIGNALISATION ACTI9

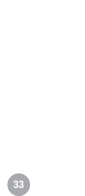

Référence	Désignation	calibre/courant nominal assigné (In) (A)	tension assignée (Ue) (V)	largeur en nombre de modules	Mult. vente	Unit. fact.	DEEE HT	P.U. HT
✓ 29 SCHA9E18030	Acti9, iPB bouton-poussoir simple gris 1 NF 20A 230VCA			2	1	P.	-	24,57 €
✓ 30 SCHA9E18070	Acti9, iSSW commutateur 2 positions 1 contact inverseur OF 20A 230V	20	250	1	1	P.	-	28,29 €
✓ 30 SCHA9E18073	Acti9, iSSW commutateur 3 positions 1 contact inverseur OF 20A 230V	20	250	1	1	P.	-	28,72 €
✓ 31 SCHA9E18320	Acti9, iLL voyant lumineux simple rouge 110...230VCA		230	2	1	P.	-	24,07 €
✓ 31 SCHA9E18321	Acti9, iLL voyant lumineux simple vert 110...230VCA		230	1	1	P.	-	24,90 €
✓ 32 SCHA9S60220	Acti9, iSW interrupteur de commande 2P 20A 415VCA	20	415	2	1	P.	-	24,11 €
✓ 32 SCHA9S60232	Acti9, iSW interrupteur de commande 2P 32A 415VCA	32	415	2	1	P.	-	27,60 €
✓ 33 SCHA9S60432	Acti9, iSW interrupteur de commande 4P 32A 415VCA	32	415	4	1	P.	-	57,84 €

Caractéristiques techniques, Conditionnement, Multiple de vente, Unité de facturation, visuels, Euroclasse, DEEE HT, PU HT en Euros et hors DEEE et Eco-mobilier; donnés à titre indicatif et susceptibles de modifications sans préavis, ils ne nous engageant qu'après confirmation expresse. Les prix unitaires indiqués sont ceux des réseaux COAXEL, REXEL et SCT, ils ne s'appliquent pas pour le réseau ESPACE ELEC. ✓ Produit stocké

Pour plus d'informations, consultez votre agence habituelle ou connectez-vous sur notre site internet rexel.fr - N.C-nous consulter.

ACTI9 IDT40 - CONTACTEURS ET TÉLÉRUPTEURS IDT40



Référence	Désignation	largeur en nombre de modules	Mult. vente	Unit. fact.	DEEE HT	P.U. HT
✓ 34 SCHA9C1S187	Acti9 iDT40 CT - contacteur raccordement rapide - 25A 2P contact 2F - 230V		1	P.	-	98,93 €
✓ 35 SCHA9C1S188	Acti9 iDT40 CT - contacteur à selecteur - raccord rapid - 25A 2P contact 2F 230V		1	P.	-	118,12 €
✓ 36 SCHA9C1S504	Acti9 iDT40 TL - télérupteur à raccordement rapide - 16A - 1P - 230V	1	1	P.	-	46,33 €
✓ 36 SCHA9C1S509	Acti9 iDT40 TL - télérupteur à raccordement rapide - 16A - 2P - 230V	1	1	P.	-	79,75 €
✓ 37 SCHA9C22740	Acti9 iDT40 CT - contacteur tête de groupe - 40A 3P+N 4NF 230/240VAC 50HZ		1	P.	-	238,59 €
✓ 37 SCHA9C22763	Acti9 iDT40 CT - contacteur tête de groupe - 63A 3P+N 4NF 230/240VAC 50HZ		1	P.	-	308,79 €
✓ 37 SCHA9C24740	Acti9 iDT40 CT - contacteur tête de groupe - 40A 3P+N 4NO 230/240VAC 50HZ		1	P.	-	201,91 €
✓ 37 SCHA9C24763	Acti9 iDT40 CT - contacteur tête de groupe - 63A 3P+N 4NO 230/240VAC 50HZ		1	P.	-	273,73 €

ACTI9 IDT40 - AUXILIAIRES ÉLECTRIQUES POUR ACTI9



Référence	Désignation	tension assignée (Ue) (V)	Mult. vente	Unit. fact.	DEEE HT	P.U. HT
✓ 38 SCHA9A26927	Acti9, iSD contact signal défaut 240...415VCA 24...130VCC	415	1	P.	-	65,74 €

ACTI9 IDT40 - ACCESSOIRES IDT40 VERTICAUX



Référence	Désignation	Mult. vente	Unit. fact.	DEEE HT	P.U. HT
✓ 39 SCHA9XPK707	Acti9 Vdis - répartiteur vertical - 125A 250/440V 33 points de connexion	1	P.	-	260,53 €
✓ SCHA9XPK714	Acti9 Vdis - répartiteur vertical - 125A 250/440V 66 points de connexion	1	P.	-	461,46 €

ACTI9 IDT40 - ACCESSOIRES IDT40 HORIZONTAUX



Référence	Désignation	Mult. vente	Unit. fact.	DEEE HT	P.U. HT
✓ 40 SCHA9X21094	Acti9 iDT40 - lot de 40 embouts lateraux - pour répartiteur horizontal 1PN	1	P.	-	23,81 €
✓ SCHA9X21095	Acti9 iDT40 - lot de 40 embouts lateraux - pour répartiteur horizontal 3PN	1	P.	-	23,81 €
✓ 41 SCHA9X21096	Acti9 iDT40 - lot de 12 isolateurs - pour dent de répartiteur horizontal	1	P.	-	23,35 €
✓ 42 SCHA9XPA648	Acti9 iDT40 - répartiteur horizontal - 1P+N avec Aux - 9 mm - 48 modules - 80A	1	P.	-	136,18 €
✓ 43 SCHA9XPA748	Acti9 iDT40 - répartiteur horizontal - 3P+N avec Aux - 9 mm - 48 modules - 80A	1	P.	-	142,83 €
✓ 44 SCHA9XPN612	Acti9 iDT40 - peigne - 1P+N - 12 modules de 18mm - 80A	1	P.	-	23,45 €
✓ SCHA9XPN624	Acti9 iDT40 - peigne - 1P+N - 24 modules de 18mm - 80A	1	P.	-	46,88 €
✓ 45 SCHA9XPN712	Acti9 iDT40 - peigne - 3P+N - 12 modules de 18mm - 80A	1	P.	-	26,55 €

Caractéristiques techniques, Conditionnement, Multiple de vente, Unité de facturation, visuels, Euroclasse, DEEE HT, PU HT en Euros et hors DEEE et Eco-mobilier; donnés à titre indicatif et susceptibles de modifications sans préavis, ils ne nous engagent qu'après confirmation expresse. Les prix unitaires indiqués sont ceux des réseaux COAXEL, REXEL et SCT, ils ne s'appliquent pas pour le réseau ESPACE ELEC. Pour plus d'informations, consultez votre agence habituelle ou connectez-vous sur notre site internet rexl.fr - N.C-nous consulter.

✓ Produit stocké

APPAREILLAGE MODULAIRE SCHNEIDER ELECTRIC

SYSTÈME IDT40

ACTI9 IDT40 - ACCESSOIRES IDT40 HORIZONTAUX

Référence	Désignation	Mult. vente	Unit. fact.	DEEE HT	P.U. HT
✓ SCHA9PN724	Acti9 iDT40 - peigne - 3P+N - 24 modules de 18mm - 80A	1	P.	-	53,12 €
✓ 46 SCHA9PP606	Acti9 iDT40 - peigne avec connecteur - 1P+N - 6 modules de 18mm - 80A	1	P.	-	23,29 €
✓ SCHA9PP612	Acti9 iDT40 - peigne avec connecteur - 1P+N - 12 modules de 18mm - 80A	1	P.	-	31,24 €
✓ SCHA9PP624	Acti9 iDT40 - peigne avec connecteur - 1P+N - 24 modules de 18mm - 80A	1	P.	-	54,74 €
✓ 47 SCHA9PP712	Acti9 iDT40 - peigne avec connecteur - 3P+N - 12 modules de 18mm - 80A	1	P.	-	58,38 €
✓ SCHA9PP724	Acti9 iDT40 - peigne avec connecteur - 3P+N - 24 modules de 18mm - 80A	1	P.	-	82,05 €
✓ 48 SCHA9PV648	Acti9 iDT40 - répartiteur horizontal - 1P+N avec Aux et Vigi 9 mm - 48 modules	1	P.	-	133,51 €
✓ 49 SCHA9PV748	Acti9 iDT40 - répartiteur horizontal - 3P+N avec Aux et Vigi 9 mm - 48 modules	1	P.	-	137,65 €

ACTI9 - APPAREILS À RACCORDEMENT RAPIDE AVEC DT40



Référence	Désignation	tension assignée (Ue) (V)	calibre/courant nominal assigné (In) (A)	indice de protection (IP)	largeur en nombre de modules	Mult. vente	Unit. fact.	DEEE HT	P.U. HT
✓ 1 SCHA9A1S306	Prise de courant modulaire 16A 2P+T standard français 250V	250	16	IP20	2,5	1	P.	-	18,23 €

SYSTÈME PRODIS

Le système Prodis permet de mixer des appareils de nature différente, protection et contrôle commande, sous un même peigne. Il favorise une disposition logique du tableau en unités fonctionnelles : zones de bâtiments, nature de départs et permet une présentation soignée.

MULTI9 - APPAREILS À RACCORDEMENT RAPIDE AVEC DT40



Référence	Désignation	nombre de canaux	tension d'alimentation (V)	courant de commutation assigné (A)	nombre de contacts à fermeture	largeur en nombre de modules	Mult. vente	Unit. fact.	DEEE HT	P.U. HT
✓ 1 SCH1S363	Acti9 MIN - minuterie réglable de 1.7 minutes		230	16	1	1	1	P.	-	76,70 €
✓ 2 SCHA9A1S151	Support bouton/voyant diamètre 22mm, clipsage sur rail modulaire						1	P.	-	9,26 €
✓ 3 SCHCCT1S838	Acti9 IHP+ - Inter horaire compact - 1 canal 24h/7j réserve marche 84 commutat	1	250			1	1	P.	-	260,34 €

DISJONCTEURS DIVISIONNAIRES

ACTI9 IC60 - INTERRUPTEURS DIFFÉRENTIELS IID



Référence	Désignation	nombre de pôles (total)	calibre/courant nominal assigné (In) (A)	tension assignée (Ue) (V)	sensibilité / courant de défaut nominal (ΔIn) (A)	largeur en nombre de modules	type de courant différentiel	Mult. vente	Unit. fact.	DEEE HT	P.U. HT
✓ 1 SCHA9R11225	Acti9, IID interrupteur différentiel 2P 25A 30mA type AC	2	25	230	0.03	4	AC	1	P.	-	146,53 €
✓ 1 SCHA9R11240	Acti9, IID interrupteur différentiel 2P 40A 30mA type AC	2	40	230	0.03	2	AC	1	P.	-	145,21 €
✓ 1 SCHA9R11263	Acti9, IID interrupteur différentiel 2P 63A 30mA type AC	2	63	230	0.03	2	AC	1	P.	-	262,76 €
✓ 2 SCHA9R11425	Acti9, IID interrupteur différentiel 4P 25A 30mA type AC	4	25	400	0.03	8	AC	1	P.	-	275,58 €
✓ 2 SCHA9R11440	Acti9, IID interrupteur différentiel 4P 40A 30mA type AC	4	40	400	0.03	8	AC	1	P.	-	274,85 €
✓ 2 SCHA9R11463	Acti9, IID interrupteur différentiel 4P 63A 30mA type AC	4	63	400	0.03	4	AC	1	P.	-	431,12 €

Caractéristiques techniques, Conditionnement, Multiple de vente, Unité de facturation, visuels, Euroclasse, DEEE HT, PU HT en Euros et hors DEEE et Eco-mobilier; donnés à titre indicatif et susceptibles de modifications sans préavis, ils ne nous engageant qu'après confirmation expresse. Les prix unitaires indiqués sont ceux des réseaux COAXEL, REXEL et SCT, ils ne s'appliquent pas pour le réseau ESPACE ELEC.

✓ Produit stocké

Pour plus d'informations, consultez votre agence habituelle ou connectez-vous sur notre site internet rexel.fr - N.C-nous consulter.

ACTI9 IC60 - INTERRUPTEURS DIFFÉRENTIELS IID

Référence	Désignation	nombre de pôles (total)	calibre/courant nominal assigné (In) (A)	tension assignée (Ue) (V)	sensibilité / courant de défaut nominal (IΔn) (A)	largeur en nombre de modules	type de courant différentiel	Mult. vente	Unit. fact.	DEEE HT	P.U. HT
✓ 2 SCHA9R14425	Acti9, IID interrupteur différentiel 4P 25A 300mA type AC	4	25	400	0,3	4	AC	1	P.	-	217,99 €
✓ 2 SCHA9R14440	Acti9, IID interrupteur différentiel 4P 40A 300mA type AC	4	40	400	0,3	8	AC	1	P.	-	236,30 €
✓ 2 SCHA9R14463	Acti9, IID interrupteur différentiel 4P 63A 300mA type AC	4	63	400	0,3	8	AC	1	P.	-	297,62 €
✓ 1 SCHA9R31225	Acti9, IID interrupteur différentiel 2P 25A 30mA type Asi	2	25	230	0,03	4		1	P.	-	257,90 €
✓ 1 SCHA9R31240	Acti9, IID interrupteur différentiel 2P 40A 30mA type Asi	2	40	230	0,03	2		1	P.	-	281,82 €
✓ 1 SCHA9R31263	Acti9, IID interrupteur différentiel 2P 63A 30mA type Asi	2	63	230	0,03	2		1	P.	-	526,72 €
✓ 2 SCHA9R31425	Acti9, IID interrupteur différentiel 4P 25A 30mA type Asi	4	25	400	0,03	8		1	P.	-	349,85 €
✓ 2 SCHA9R31440	Acti9, IID interrupteur différentiel 4P 40A 30mA type Asi	4	40	400	0,03	8		1	P.	-	340,92 €
✓ 2 SCHA9R31463	Acti9, IID interrupteur différentiel 4P 63A 30mA type Asi	4	63	400	0,03	4		1	P.	-	578,49 €

ACTI9 IC60 - DISJONCTEURS IC60 COURBE D PDC 6KA



Référence	Désignation	nombre de pôles (total)	nombre de pôles protégés	calibre/courant nominal assigné (In) (A)	tension assignée (Ue) (V)	caractéristique de déclenchement (type/courbe)	largeur en nombre de modules	Mult. vente	Unit. fact.	DEEE HT	P.U. HT
✓ 3 SCHA9F75210	Acti9, iC60N disjoncteur 2P 10A courbe D	2	2	10	400	D	2	1	P.	-	105,90 €
✓ 3 SCHA9F75216	Acti9, iC60N disjoncteur 2P 16A courbe D	2	2	16	400	D	2	1	P.	-	105,90 €
✓ 3 SCHA9F75220	Acti9, iC60N disjoncteur 2P 20A courbe D	2	2	20	400	D	2	1	P.	-	112,47 €
✓ 4 SCHA9F75316	Acti9, iC60N disjoncteur 3P 16A courbe D	3	3	16	400	D	3	1	P.	-	168,25 €
✓ 4 SCHA9F75320	Acti9, iC60N disjoncteur 3P 20A courbe D	3	3	20	400	D	3	1	P.	-	168,80 €
✓ 4 SCHA9F75332	Acti9, iC60N disjoncteur 3P 32A courbe D	3	3	32	400	D	3	1	P.	-	184,72 €
✓ 5 SCHA9F75410	Acti9, iC60N disjoncteur 4P 10A courbe D	4	4	10	400	D	4	1	P.	-	228,76 €
✓ 5 SCHA9F75416	Acti9, iC60N disjoncteur 4P 16A courbe D	4	4	16	400	D	4	1	P.	-	226,91 €
✓ 5 SCHA9F75420	Acti9, iC60N disjoncteur 4P 20A courbe D	4	4	20	400	D	4	1	P.	-	226,91 €
✓ 5 SCHA9F75432	Acti9, iC60N disjoncteur 4P 32A courbe D	4	4	32	400	D	4	1	P.	-	251,11 €
✓ 5 SCHA9F75463	Acti9, iC60N disjoncteur 4P 63A courbe D	4	4	63	400	D	4	1	P.	-	493,34 €

ACTI9 IC60 - DISJONCTEURS IC60 COURBE C PDC 10KA



Référence	Désignation	nombre de pôles (total)	nombre de pôles protégés	calibre/courant nominal assigné (In) (A)	tension assignée (Ue) (V)	caractéristique de déclenchement (type/courbe)	largeur en nombre de modules	Mult. vente	Unit. fact.	DEEE HT	P.U. HT
✓ 3 SCHA9F74202	Acti9, iC60N disjoncteur 2P 2A courbe C	2	2	2	400	C	2	1	P.	-	125,05 €
✓ 3 SCHA9F77206	Acti9, iC60N disjoncteur 2P 6A courbe C	2	2	6	400	C	2	1	P.	-	94,90 €
✓ 3 SCHA9F77210	Acti9, iC60N disjoncteur 2P 10A courbe C	2	2	10	400	C	2	1	P.	-	75,75 €
✓ 3 SCHA9F77216	Acti9, iC60N disjoncteur 2P 16A courbe C	2	2	16	400	C	2	1	P.	-	74,98 €
✓ 3 SCHA9F77220	Acti9, iC60N disjoncteur 2P 20A courbe C	2	2	20	400	C	2	1	P.	-	76,41 €
✓ 4 SCHA9F77310	Acti9, iC60N disjoncteur 3P 10A courbe C	3	3	10	400	C	3	1	P.	-	131,28 €
✓ 4 SCHA9F77316	Acti9, iC60N disjoncteur 3P 16A courbe C	3	3	16	400	C	3	1	P.	-	132,36 €
✓ 4 SCHA9F77320	Acti9, iC60N disjoncteur 3P 20A courbe C	3	3	20	400	C	3	1	P.	-	131,28 €
✓ 4 SCHA9F77332	Acti9, iC60N disjoncteur 3P 32A courbe C	3	3	32	400	C	3	1	P.	-	144,46 €
✓ 5 SCHA9F77410	Acti9, iC60N disjoncteur 4P 10A courbe C	4	4	10	400	C	4	1	P.	-	166,47 €
✓ 5 SCHA9F77416	Acti9, iC60N disjoncteur 4P 16A courbe C	4	4	16	400	C	4	1	P.	-	164,21 €
✓ 5 SCHA9F77420	Acti9, iC60N disjoncteur 4P 20A courbe C	4	4	20	400	C	4	1	P.	-	164,21 €
✓ 5 SCHA9F77425	Acti9, iC60N disjoncteur 4P 25A courbe C	4	4	25	400	C	4	1	P.	-	188,26 €
✓ 5 SCHA9F77432	Acti9, iC60N disjoncteur 4P 32A courbe C	4	4	32	400	C	4	1	P.	-	180,42 €
✓ 5 SCHA9F77440	Acti9, iC60N disjoncteur 4P 40A courbe C	4	4	40	400	C	4	1	P.	-	231,58 €
✓ 5 SCHA9F77450	Acti9, iC60N disjoncteur 4P 50A courbe C	4	4	50	400	C	4	1	P.	-	384,56 €
✓ 5 SCHA9F77463	Acti9, iC60N disjoncteur 4P 63A courbe C	4	4	63	400	C	4	1	P.	-	409,54 €

Caractéristiques techniques, Conditionnement, Multiple de vente, Unité de facturation, visuels, Euroclasse, DEEE HT, PU HT en Euros et hors DEEE et Eco-mobilier; donnés à titre indicatif et susceptibles de modifications sans préavis, ils ne nous engagent qu'après confirmation expresse. Les prix unitaires indiqués sont ceux des réseaux COAXEL, REXEL et SCT, ils ne s'appliquent pas pour le réseau ESPACE ELEC. Pour plus d'informations, consultez votre agence habituelle ou connectez-vous sur notre site internet rexel.fr - N.C-nous consulter.

✓ Produit stocké

APPAREILLAGE MODULAIRE SCHNEIDER ELECTRIC

DISJONCTEURS DIVISIONNAIRES

ACTI9 IC60 - BLOCS DIFFÉRENTIELS VIGI POUR IC60N



Référence	Désignation	nombre de pôles (total)	calibre/courant nominal assigné (In) (A)	sensibilité / courant de défaut nominal (IΔn) (A)	type de courant différentiel	Mult. vente	Unit. fact.	DEEE HT	P.U. HT
✓ 6 SCHA9Q10225	Acti9, Vigi iC60, bloc différentiel 2P 25A 10mA type AC 230-240V 400-415V	2	25	0.01	AC	1	P.	-	432,22 €
✓ 6 SCHA9Q11225	Acti9, Vigi iC60, bloc différentiel 2P 25A 30mA type AC 230-240V 400-415V	2	25	0.03	AC	1	P.	-	255,29 €
✓ SCHA9Q11240	Acti9, Vigi iC60, bloc différentiel 2P 40A 30mA type AC 230-240V 400-415V	2	40	0.03	AC	1	P.	-	281,79 €
✓ 7 SCHA9Q11325	Acti9, Vigi iC60 - bloc différentiel - 3P 25A 30mA type AC 400-415V	3	25	0.03	AC	1	P.	-	351,67 €
✓ SCHA9Q11340	Acti9, Vigi iC60 - bloc différentiel - 3P 40A 30mA type AC 400-415V	3	40	0.03	AC	1	P.	-	361,33 €
✓ 8 SCHA9Q11425	Acti9, Vigi iC60 - bloc différentiel - 4P 25A 30mA type AC 400-415V	4	25	0.03	AC	1	P.	-	325,84 €
✓ SCHA9Q11440	Acti9, Vigi iC60 - bloc différentiel - 4P 40A 30mA type AC 400-415V	4	40	0.03	AC	1	P.	-	341,62 €
✓ 6 SCHA9Q14225	Acti9, Vigi iC60, bloc différentiel 2P 25A 300mA type AC 230-240/400-415V	2	25	0.3	AC	1	P.	-	246,43 €
✓ SCHA9Q14240	Acti9, Vigi iC60, bloc différentiel 2P 40A 300mA type AC 230-240/400-415V	2	40	0.3	AC	1	P.	-	268,06 €
✓ 7 SCHA9Q14325	Acti9, Vigi iC60, bloc différentiel 3P 25A 300mA type AC 230-240/400-415V	3	25	0.3	AC	1	P.	-	294,56 €
✓ 8 SCHA9Q14425	Acti9, Vigi iC60, bloc différentiel 4P 25A 300mA type AC 230-240/400-415V	4	25	0.3	AC	1	P.	-	264,15 €
✓ SCHA9Q14340	Acti9, Vigi iC60, bloc différentiel 3P 40A 300mA type AC 230-240/400-415V	3	40	0.3	AC	1	P.	-	307,99 €
✓ SCHA9Q14440	Acti9, Vigi iC60, bloc différentiel 4P 40A 300mA type AC 230-240/400-415V	4	40	0.3	AC	1	P.	-	288,52 €
✓ 9 SCHA9V11463	Acti9, Vigi iC60 - bloc différentiel - 4P 63A 30mA type AC 400-415V	4	63	0.03	AC	1	P.	-	609,49 €
✓ 9 SCHA9V14463	Acti9, Vigi iC60 4P 63A 300mA type AC 230-240V 400-415V	4	63	0.3	AC	1	P.	-	394,72 €

ACTI9 IC60 - DISJONCTEURS TÉLÉCOMMANDES REFLEX IC60 COURBE C PDC 10KA



Référence	Désignation	calibre/courant nominal assigné (In) (A)	tension assignée (Ue) (V)	caractéristique de déclenchement (type/courbe)	largeur en nombre de modules	Mult. vente	Unit. fact.	DEEE HT	P.U. HT
✓ 10 SCHA9C62210	Acti9, Reflex iC60N disjonct. à commande intégrée interface Ti24 10A 2P courbe C	10	415	C	9	1	P.	-	383,75 €
✓ 10 SCHA9C62216	Acti9, Reflex iC60N disjonct. à commande intégrée interface Ti24 16A 2P courbe C	16	415	C	4,5	1	P.	-	383,75 €
10 SCHA9C62225	Acti9, Reflex iC60N disjonct. à commande intégrée interface Ti24 25A 2P courbe C	25	415	C	4,5	1	P.	-	435,03 €
10 SCHA9C62240	Acti9, Reflex iC60N disjonct. à commande intégrée interface Ti24 40A 2P courbe C	40	415	C	4,5	1	P.	-	495,09 €
10 SCHA9C62263	Acti9, Reflex iC60N disjonct. à commande intégrée interface Ti24 63A 2P courbe C	63	415	C	4,5	1	P.	-	788,00 €
11 SCHA9C62310	Acti9, Reflex iC60N disjonct. à commande intégrée interface Ti24 10A 3P courbe C	10	415	C	11	1	P.	-	491,01 €
11 SCHA9C62316	Acti9, Reflex iC60N disjonct. à commande intégrée interface Ti24 16A 3P courbe C	16	415	C	11	1	P.	-	491,01 €
11 SCHA9C62325	Acti9, Reflex iC60N disjonct. à commande intégrée interface Ti24 25A 3P courbe C	25	415	C	11	1	P.	-	538,93 €
11 SCHA9C62340	Acti9, Reflex iC60N disjonct. à commande intégrée interface Ti24 40A 3P courbe C	40	415	C	11	1	P.	-	613,55 €
11 SCHA9C62363	Acti9, Reflex iC60N disjonct. à commande intégrée interface Ti24 63A 3P courbe C	63	415	C	11	1	P.	-	976,61 €
✓ 12 SCHA9C62410	Acti9, Reflex iC60N disjonct. à commande intégrée interface Ti24 10A 4P courbe C	10	415	C	13	1	P.	-	591,38 €
12 SCHA9C62416	Acti9, Reflex iC60N disjonct. à commande intégrée interface Ti24 16A 4P courbe C	16	415	C	13	1	P.	-	613,55 €
12 SCHA9C62425	Acti9, Reflex iC60N disjonct. à commande intégrée interface Ti24 25A 4P courbe C	25	415	C	13	1	P.	-	673,27 €
12 SCHA9C62440	Acti9, Reflex iC60N disjonct. à commande intégrée interface Ti24 40A 4P courbe C	40	415	C	6,5	1	P.	-	720,51 €
12 SCHA9C62463	Acti9, Reflex iC60N disjonct. à commande intégrée interface Ti24 63A 4P courbe C	63	415	C	13	1	P.	-	1224,86 €

ACTI9 IC60 - ACCESSOIRES POUR DISJONCTEURS ACTI9 IC60



Référence	Désignation	Mult. vente	Unit. fact.	DEEE HT	P.U. HT
✓ 13 SCHA9A26970	Acti9, dispositif de cadénassage, lot de 10, pour iC60 iLD Vigi iC60	1	P.	-	110,98 €
✓ 14 SCHA9A27062	Acti9, intercalaire 9mm, lot de 5, pour iC60 et iLD	1	P.	-	35,73 €
✓ 15 SCHA9XPCM04	Acti9 - connecteurs - séparateurs de phases pour C120 C60 I-NA ID - lot de 4	1	P.	-	20,60 €

Caractéristiques techniques, Conditionnement, Multiple de vente, Unité de facturation, visuels, Euroclasse, DEEE HT, PU HT en Euros et hors DEEE et Eco-mobilier; donnés à titre indicatif et susceptibles de modifications sans préavis, ils ne nous engageant qu'après confirmation expresse. Les prix unitaires indiqués sont ceux des réseaux COAXEL, REXEL et SCT, ils ne s'appliquent pas pour le réseau ESPACE ELEC. ✓ Produit stocké

Pour plus d'informations, consultez votre agence habituelle ou connectez-vous sur notre site internet rexel.fr - N.C-nous consulter.

ACTI9 IC60 - ACCESSOIRES POUR DISJONCTEURS ACTI9 IC60

Référence	Désignation	Multi-vente	Unit. fact.	DEEE HT	P.U. HT
✓ 16 SCHA9XP212	Acti9 iC60 - peigne à dents - 2P - 100A - 12 modules de 18mm	1	P.	-	23,10 €
✓ 17 SCHA9XP224	Acti9 iC60 - peigne à dents - 2P - 100A - 24 modules de 18mm	1	P.	-	39,07 €
✓ SCHA9XP312	Acti9 iC60 - peigne à dents - 3P - 100A - 12 modules de 18mm	1	P.	-	22,98 €
✓ SCHA9XP324	Acti9 iC60 - peigne à dents - 3P - 100A - 24 modules de 18mm	1	P.	-	45,96 €
✓ SCHA9XP412	Acti9 iC60 - peigne à dents - 4P - 100A - 12 modules de 18mm	1	P.	-	34,41 €
✓ SCHA9XP424	Acti9 iC60 - peigne à dents - 4P - 100A - 24 modules de 18mm	1	P.	-	65,83 €

ACTI9 - AUXILIAIRES ÉLECTRIQUES C120



Référence	Désignation	tension assignée (Ue) (V)	Multi-vente	Unit. fact.	DEEE HT	P.U. HT
✓ SCHA9N26924	Contact auxiliaire OF 3A 415VCA - 6A 240VCA	240	1	P.	-	44,48 €
✓ SCHA9N26927	Contact auxiliaire signal-défaut SD 3A 415VCA - 6A 240VCA	240	1	P.	-	63,83 €
✓ SCHA9N26946	ProDis - déclencheur - MX+OF - 110-415Vca	415	1	P.	-	97,84 €
✓ SCHA9N26960	Déclencheur à minimum de tension MN 230VCA 3A 415VCA - 6A 240VCA	240	1	P.	-	107,85 €
✓ 1 SCH27145	C60 - dispositif de condamnation pour poignée C120/NC45 à 125 - lot de 4		1	P.	-	28,03 €

ACTI9 - DISJONCTEURS C120N PDC 10KA



Référence	Désignation	nombre de pôles (total)	nombre de pôles protégés	calibre/courant nominal assigné (In) (A)	tension assignée (Ue) (V)	caractéristique de déclenchement (type/courbe)	largeur en nombre de modules	Multi-vente	Unit. fact.	DEEE HT	P.U. HT
✓ 2 SCHA9N18365	Disjoncteur C120N 3P 80 A, courbe C, 10 kA	3	3	80	400	C	4,5	1	P.	-	504,85 €
✓ SCHA9N18367	Disjoncteur C120N 3P 100 A, courbe C, 10 kA	3	3	100	400	C	4,5	1	P.	-	635,79 €
✓ SCHA9N18369	Disjoncteur C120N 3P 125 A, courbe C, 10 kA	3	3	125	400	C	4,5	1	P.	-	815,19 €
✓ 3 SCHA9N18373	Disjoncteur C120N 4P 80 A, courbe C, 10 kA	4	3	80	400	C	6	1	P.	-	609,31 €
✓ SCHA9N18375	Disjoncteur C120N 4P 100 A, courbe C, 10 kA	4	3	100	400	C	6	1	P.	-	725,75 €
✓ SCHA9N18377	Disjoncteur C120N 4P 125 A, courbe C, 10 kA	4	3	125	400	C	6	1	P.	-	849,18 €
✓ SCHA9N18391	Disjoncteur C120N 4P 80 A, courbe D, 10 kA	4	4	80	400	D	6	1	P.	-	789,45 €
✓ SCHA9N18392	Disjoncteur C120N 4P 100 A, courbe D, 10 kA	4	4	100	400	D	6	1	P.	-	982,38 €
✓ SCHA9N18393	Disjoncteur C120N 4P 125 A, courbe D, 10 kA	4	4	125	400	D	6	1	P.	-	1157,85 €

ACTI9 - BLOCS VIGI POUR C120N



Référence	Désignation	nombre de pôles (total)	calibre/courant nominal assigné (In) (A)	sensibilité / courant de défaut nominal (IΔn) (A)	type de courant différentiel	Multi-vente	Unit. fact.	DEEE HT	P.U. HT
✓ 4 SCHA9N18542	Acti9 iC120 Vigi C120 - bloc différentiel - 4P - 30mA - type AC - instantané	4	120	0.03	AC	1	P.	-	944,35 €
✓ SCHA9N18543	Acti9 iC120 Vigi C120 - bloc différentiel - 4P - 300mA - type AC - instantané	4	120	0.3	AC	1	P.	-	517,66 €
✓ 5 SCHA9N18566	Acti9 iC120 Vigi C120 - bloc différentiel - 3P - 30mA - type AC - instantané	3	120	0.03	AC	1	P.	-	904,79 €
✓ 5 SCHA9N18567	Acti9 iC120 Vigi C120 - bloc différentiel - 3P - 300mA - type AC - instantané	3	120	0.3	AC	1	P.	-	472,37 €

ACTI9 - AUXILIAIRES ÉLECTRIQUES POUR ACTI9



Référence	Désignation	tension assignée (Ue) (V)	Multi-vente	Unit. fact.	DEEE HT	P.U. HT
✓ 6 SCHA9A26924	Acti9, iOF contact auxiliaire OF 240...415VCA 24...130VCC	240	1	P.	-	49,63 €
✓ 7 SCHA9A26946	Acti9, iMX+OF déclench. à émission tension + contact aux. 100-415VCA 110-130VCC	415	1	P.	-	102,09 €

Caractéristiques techniques, Conditionnement, Multiple de vente, Unité de facturation, visuels, Euroclasse, DEEE HT, PU HT en Euros et hors DEEE et Eco-mobilier; donnés à titre indicatif et susceptibles de modifications sans préavis, ils ne nous engagent qu'après confirmation expresse. Les prix unitaires indiqués sont ceux des réseaux COAXEL, REXEL et SCT, ils ne s'appliquent pas pour le réseau ESPACE ELEC. Pour plus d'informations, consultez votre agence habituelle ou connectez-vous sur notre site internet rexel.fr - N.C-nous consulter.

✓ Produit stocké

ÉLECTRICITÉ
CHAUFFAGE
AIR
DIGITAL

REXEL

EFFICACITÉ
ÉNERGÉTIQUE

LE TABLEAU DE PROTECTION ET DISTRIBUTION

AU CŒUR DE L'INSTALLATION,
COMME AU CŒUR DE NOTRE MÉTIER



- > 40 M€ de stock
- > 4000 références
- > Nos compétences

 **legrand**

**UNE GAMME COMPLÈTE
POUR RÉPONDRE À TOUS VOS BESOINS**

APPAREILLAGE MODULAIRE LEGRAND

Pilotez
au doigt
et à la voix !

energeasyconnect
by REXEL

1 application
pour tout piloter

Des experts
pour vous
accompagner

Compatible
avec l'Assistant
Google

Plus de 500
produits
compatibles

Découvrez toute l'offre connectée sur energeasyconnect.com



DISJONCTEURS ABONNÉS TARIF BLEU

DISJONCTEURS ABONNÉS TARIF BLEU - SÉLECTIFS



Référence	Désignation	nombre de pôles	calibre/courant nominal assigné (In) (A)	sensibilité / courant de défaut nominal (IΔn) (A)	sélectif	Mult. vente	Unit. fact.	DEEE HT	P.U. HT
✓ 1 LEG401003	DISJONCTEUR DE BRANCHEMENT EDF 2P 15/45A 500MA SELECTIF	2	plage 15/45	0.5	oui	1	P.	-	206,93 €
✓ 2 LEG401005	DISJONCTEUR DE BRANCHEMENT EDF 2P 60/90A 500MA SELECTIF	2	plage 60/90	0.5	oui	1	P.	-	723,80 €
✓ LEG401006	DISJ. BRANCH. 2P 60A 500MA S	2	60	0.5	oui	1	P.	-	310,74 €
✓ 3 LEG401012	DISJONCTEUR DE BRANCHEMENT EDF 4P 10/30A 500MA SELECTIF	4	plage 10/30	0.5	oui	1	P.	-	432,00 €
✓ 4 LEG401013	DISJONCTEUR DE BRANCHEMENT EDF 4P 30/60A 500MA SELECTIF	4	plage 30/60	0.5	oui	1	P.	-	568,31 €

DISJONCTEURS ABONNÉS TARIF BLEU - INSTANTANÉS



Référence	Désignation	nombre de pôles	calibre/courant nominal assigné (In) (A)	sensibilité / courant de défaut nominal (IΔn) (A)	sélectif	Mult. vente	Unit. fact.	DEEE HT	P.U. HT
✓ 5 LEG401000	DISJONCTEUR DE BRANCHEMENT EDF 2P 15/45A 500MA	2	plage 15/45	0.5	non	1	P.	0,12 €	129,19 €
✓ 6 LEG401010	DISJONCTEUR DE BRANCHEMENT EDF 4P 10/30A 500MA	4	plage 10/30	0.5	non	1	P.	-	314,19 €
✓ 7 LEG401011	DISJONCTEUR DE BRANCHEMENT EDF 4P 30/60A 500MA	4	plage 30/60	0.5	non	1	P.	-	388,15 €
✓ LEG401051	DISJ. BRANCH. 2P 60A 500MA	2	60	0.5	non	1	P.	-	199,76 €

INTERRUPTEURS DIFFÉRENTIELS

DX3 - RACCORDEMENT DIRECT PAR PEIGNE ARRIVÉE HAUT, DÉPART HAUT, CONNEXION AUTO



Référence	Désignation	nombre de pôles	calibre/courant nominal assigné (In) (A)	sensibilité / courant de défaut nominal (IΔn) (A)	type de courant différentiel	tension assignée (Ue) (V)	largeur en nombre de modules	Mult. vente	Unit. fact.	DEEE HT	P.U. HT
✓ 1 LEG411631	DX3 INTER DIFFERENTIEL 2P 25A AC 30MA TG AUTO	2	25	0.03	AC	230	2	1	P.	-	110,04 €
✓ 2 LEG411632	DX3 INTER DIFFERENTIEL 2P 40A AC 30MA TG AUTO	2	40	0.03	AC	230	2	1	P.	-	98,96 €
✓ 3 LEG411638	DX3 INTER DIFFERENTIEL 2P 40A A 30MA TG AUTO	2	40	0.03	A	230	2	1	P.	-	112,98 €
✓ 4 LEG411650	DX3 INTER DIFFERENTIEL 2P 63A AC 30MA TG AUTO	2	63	0.03	AC	230	2	1	P.	-	183,12 €
✓ 5 LEG411651	DX3 INTER DIFFERENTIEL 2P 63A A 30MA TG AUTO	2	63	0.03	A	230	2	1	P.	-	208,21 €
✓ 6 LEG411652	DX3 INTER DIFFERENTIEL 4P 40A AC 30MA TG AUTO N GAUCHE	4	40	0.03	AC	400	4	1	P.	-	311,32 €
✓ 7 LEG411653	DX3 INTER DIFFERENTIEL 4P 63A AC 30MA TG AUTO N GAUCHE	4	63	0.03	AC	400	4	1	P.	-	485,51 €

Caractéristiques techniques, Conditionnement, Multiple de vente, Unité de facturation, visuels, Euroclasse, DEEE HT, PU HT en Euros et hors DEEE et Eco-mobilier; donnés à titre indicatif et susceptibles de modifications sans préavis, ils ne nous engagent qu'après confirmation expresse. Les prix unitaires indiqués sont ceux des réseaux COAXEL, REXEL et SCT, ils ne s'appliquent pas pour le réseau ESPACE ELEC. Pour plus d'informations, consultez votre agence habituelle ou connectez-vous sur notre site internet rexel.fr - N.C-nous consulter.

✓ Produit stocké

APPAREILLAGE MODULAIRE LEGRAND

INTERRUPTEURS DIFFÉRENTIELS

DX3 - RACCORDEMENT DIRECT PAR PEIGNE ARRIVÉE HAUT, DÉPART HAUT, CONNEXION VIS



Référence	Désignation	nombre de pôles	calibre/courant nominal assigné (In) (A)	sensibilité / courant de défaut nominal (IΔn) (A)	type de courant différentiel	tension assignée (Ue) (V)	largeur en nombre de modules	Mult. vente	Unit. fact.	DEEE HT	P.U. HT
✓ 8 LEG411610	DX3 INTER DIFFERENTIEL 2P 25A AC 30MA TG	2	25	0.03	AC	230	2	1	P.	-	97,01 €
✓ 9 LEG411611	DX3 INTER DIFFERENTIEL 2P 40A AC 30MA TG	2	40	0.03	AC	230	2	1	P.	-	95,83 €
✓ 10 LEG411617	DX3 INTER DIFFERENTIEL 2P 40A A 30MA TG	2	40	0.03	A	230	2	1	P.	-	109,40 €
✓ 11 LEG411623	DX3 INTER DIFFERENTIEL 2P 40A HPI 30MA T G	2	40	0.03		230	2	1	P.	-	222,41 €
✓ 12 LEG411655	DX3 INTER DIFFERENTIEL 4P 63A AC 300MA T G AUTO N GAUCHE	4	63	0.3	AC	400	4	1	P.	-	326,02 €

RÉPARTITION

DX3

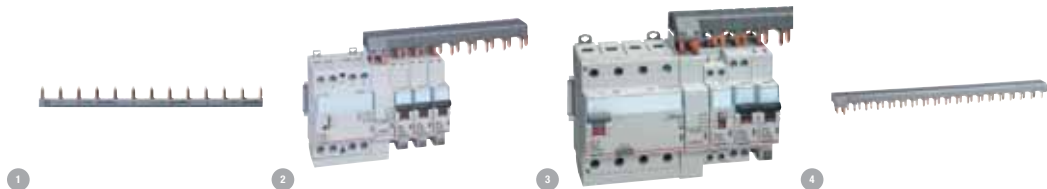

Référence	Désignation	nombre de pôles	nombre de phases	dimension du pas (mm)	isolé	section transversale (mm ²)	longueur (mm)	tension de fonctionnement nominale max. Ue (V)	Mult. vente	Unit. fact.	DEEE HT	P.U. HT
✓ 1 LEG404926	BARRE POUR ALIMENT. 12 APPUNI	13	1	17.7	Oui	16	220	400	1	P.	-	5,75 €
✓ 2 LEG405200	PEIGNE AUTO 3P+N TETE+6MODULES	6	4	17.7	Oui	16	108	400	1	P.	-	19,54 €
✓ 3 LEG405201	PEIGNE AUTO 3P+N TETE+12MODULES	12	4	17.7	Oui	16	234	400	1	P.	-	25,84 €
✓ 4 LEG405202	PEIGNE AUTO 3P+N TETE+18MODULES	18	4	17.7	Oui	16	340	400	1	P.	-	34,55 €
✓ LEG404905	BORNE D'ARRIVEE POUR PIEGNE P+N 35MM2	1							1	P.	-	6,52 €
✓ LEG404906	BORNE D'ARRIVEE CABLE 3S	1							1	P.	0,02 €	4,79 €

DISJONCTEURS PH + N

DNX3 - DNX3 4500-6 KA UNI+N BORNES AUTO COURBE C



Référence	Désignation	nombre de pôles (total)	nombre de pôles protégés	calibre/courant nominal assigné (In) (A)	tension assignée (Ue) (V)	caractéristique de déclenchement (type/courbe)	largeur en nombre de modules	Mult. vente	Unit. fact.	DEEE HT	P.U. HT
✓ 1 LEG406780	DNX3 DISJONCTEUR 1P+NG C2 4500A/6KA AUTO	2	1	2	230	C	1	1	P.	-	35,77 €
✓ 1 LEG406781	DNX3 DISJONCTEUR 1P+NG C6 4500A/6KA AUTO	2	1	6	230	C	1	1	P.	-	40,66 €
✓ 1 LEG406782	DNX3 DISJONCTEUR 1P+NG C10 4500A/6KA AUTO	2	1	10	230	C	1	1	P.	-	21,22 €
✓ 1 LEG406783	DNX3 DISJONCTEUR 1P+NG C16 4500A/6KA AUTO	2	1	16	230	C	1	1	P.	-	21,22 €
✓ 1 LEG406784	DNX3 DISJONCTEUR 1P+NG C20 4500A/6KA AUTO	2	1	20	230	C	1	1	P.	-	21,22 €
✓ 1 LEG406785	DNX3 DISJONCTEUR 1P+NG C25 4500A/6KA AUTO	2	1	25	230	C	1	1	P.	-	32,45 €
✓ 2 LEG406786	DNX3 DISJONCTEUR 1P+NG C32 4500A/6KA AUTO	2	1	32	230	C	1	1	P.	-	27,18 €

Caractéristiques techniques, Conditionnement, Multiple de vente, Unité de facturation, visuels, Euroclasse, DEEE HT, PU HT en Euros et hors DEEE et Eco-mobilier; donnés à titre indicatif et susceptibles de modifications sans préavis. ils ne nous engageant qu'après confirmation expresse. Les prix unitaires indiqués sont ceux des réseaux COAXEL, REXEL et SCT, ils ne s'appliquent pas pour le réseau ESPACE ELEC.



Pour plus d'informations, consultez votre agence habituelle ou connectez-vous sur notre site internet rexel.fr - N.C-nous consulter.

DNX3 - DNX3 4500-6 KA PH+N BORNES À VIS COURBE C



3

Référence	Désignation	nombre de pôles (total)	nombre de pôles protégés	calibre/courant nominal assigné (In) (A)	tension assignée (Ue) (V)	caractéristique de déclenchement (type/courbe)	largeur en nombre de modules	Mult. vente	Unit. fact.	DEEE HT	P.U. HT
✓ 3 LE6406771	DNX3 DISJONCTEUR 1P+NG C2 4500A/6KA 1MODULE	2	1	2	230	C	1	1	P.	-	37,47 €
✓ 3 LE6406772	DNX3 DISJONCTEUR 1P+NG C6 4500A/6KA 1MODULE	2	1	6	230	C	1	1	P.	-	40,61 €
✓ 3 LE6406773	DNX3 DISJONCTEUR 1P+NG C10 4500A/6KA 1MODULE	2	1	10	230	C	1	1	P.	-	21,16 €
✓ 3 LE6406774	DNX3 DISJONCTEUR 1P+NG C16 4500A/6KA 1MODULE	2	1	16	230	C	1	1	P.	-	21,16 €
✓ 3 LE6406775	DNX3 DISJONCTEUR 1P+NG C20 4500A/6KA 1MODULE	2	1	20	230	C	1	1	P.	-	21,16 €
✓ 3 LE6406776	DNX3 DISJONCTEUR 1P+NG C25 4500A/6KA 1MODULE	2	1	25	230	C	1	1	P.	-	30,97 €
✓ 3 LE6406777	DNX3 DISJONCTEUR 1P+NG C32 4500A/6KA 1MODULE	2	1	32	230	C	1	1	P.	-	26,01 €

DNX3 - DNX3 4500-6 KA PH+N COURBE D



4

Référence	Désignation	nombre de pôles (total)	nombre de pôles protégés	calibre/courant nominal assigné (In) (A)	tension assignée (Ue) (V)	caractéristique de déclenchement (type/courbe)	largeur en nombre de modules	Mult. vente	Unit. fact.	DEEE HT	P.U. HT
✓ 4 LE6406802	DNX3 DISJONCTEUR 1P+NG D16 4500A/6KA 1MODULE	2	1	16	230	D	1	1	P.	-	49,11 €
✓ 4 LE6406803	DNX3 DISJONCTEUR 1P+NG D20 4500A/6KA 1MODULE	2	1	20	230	D	1	1	P.	-	49,11 €
✓ 4 LE6406804	DNX3 DISJONCTEUR 1P+NG D25 4500A/6KA 1MODULE	2	1	25	230	D	1	1	P.	-	54,10 €
✓ 4 LE6406805	DNX3 DISJONCTEUR 1P+NG D32 4500A/6KA 1MODULE	2	1	32	230	D	1	1	P.	-	54,22 €

DISJONCTEURS DIFFÉRENTIELS

DX3 - DX3 4500-6KA DIFFÉRENTIELS, TYPE AC, LARG 2 MODULES



1

Référence	Désignation	nombre de pôles (total)	nombre de pôles protégés	calibre/courant nominal assigné (In) (A)	tension assignée (Ue) (V)	sensibilité / courant de défaut nominal (IΔn) (A)	caractéristique de déclenchement (type/courbe)	largeur en nombre de modules	Mult. vente	Unit. fact.	DEEE HT	P.U. HT
✓ 1 LE6410704	DX3 DISJ DIFFÉRENTIEL 1P+NG C 10A 4500A/ 6KA AC 30MA 2 MODULES	2	1	10	230	0.03	C	2	1	P.	-	242,27 €
✓ 1 LE6410705	DX3 DISJ DIFFÉRENTIEL 1P+NG C 16A 4500A/ 6KA AC 30MA 2 MODULES	2	1	16	230	0.03	C	2	1	P.	-	232,80 €
✓ 1 LE6410706	DX3 DISJ DIFFÉRENTIEL 1P+NG C 20A 4500A/ 6KA AC 30MA 2 MODULES	2	1	20	230	0.03	C	2	1	P.	-	234,73 €
✓ 1 LE6410707	DX3 DISJ DIFFÉRENTIEL 1P+NG C 25A 4500A/ 6KA AC 30MA 2 MODULES	2	1	25	230	0.03	C	2	1	P.	-	265,32 €
✓ 1 LE6410708	DX3 DISJ DIFFÉRENTIEL 1P+NG C 32A 4500A/ 6KA AC 30MA 2 MODULES	2	1	32	230	0.03	C	2	1	P.	-	258,00 €
✓ 1 LE6410712	DX3 DISJ DIFFÉRENTIEL 1P+NG C 10A 4500A/ 6KA AC 30MA AUTO	2	1	10	230	0.03	C	2	1	P.	-	252,70 €
✓ 1 LE6410713	DX3 DISJ DIFFÉRENTIEL 1P+NG C 16A 4500A/ 6KA AC 30MA AUTO	2	1	16	230	0.03	C	2	1	P.	-	238,40 €
✓ 1 LE6410714	DX3 DISJ DIFFÉRENTIEL 1P+NG C 20A 4500A/ 6KA AC 30MA AUTO	2	1	20	230	0.03	C	2	1	P.	-	241,39 €
✓ 1 LE6410715	DX3 DISJ DIFFÉRENTIEL 1P+NG C 25A 4500A/ 6KA AC 30MA AUTO	2	1	25	230	0.03	C	2	1	P.	-	265,32 €
✓ 1 LE6410716	DX3 DISJ DIFFÉRENTIEL 1P+NG C 32A 4500A/ 6KA AC 30MA AUTO	2	1	32	230	0.03	C	2	1	P.	-	265,32 €
✓ 1 LE6410719	DX3 DISJ DIFFÉRENTIEL 1P+NG C 25A 4500A/ 6KA AC 30MA TG AUTO	2	1	25	230	0.03	C	2	1	P.	-	265,32 €
✓ 1 LE6410720	DX3 DISJ DIFFÉRENTIEL 1P+NG C 32A 4500A/ 6KA AC 30MA TG AUTO	2	1	32	230	0.03	C	2	1	P.	-	265,32 €

Caractéristiques techniques, Conditionnement, Multiple de vente, Unité de facturation, visuels, Euroclasse, DEEE HT, PU HT en Euros et hors DEEE et Eco-mobilier; donnés à titre indicatif et susceptibles de modifications sans préavis, ils ne nous engagent qu'après confirmation expresse. Les prix unitaires indiqués sont ceux des réseaux COAXEL, REXEL et SCT, ils ne s'appliquent pas pour le réseau ESPACE ELEC. Pour plus d'informations, consultez votre agence habituelle ou connectez-vous sur notre site internet rexel.fr - N.C-nous consulter.

✓ Produit stocké

APPAREILLAGE
MODULAIRE

APPAREILLAGE
MODULAIRE
COMPLÉMENTAIRE

APPAREILLAGE
COMPLÉMENTAIRE

COFFRETS
ET ACCESSOIRES

COMPOSANTS
ET ACCESSOIRES DE CÂBLAGE

APPAREILLAGE MODULAIRE LEGRAND

DISJONCTEURS DIFFÉRENTIELS

DX3 - DX3 6KA DIFFÉRENTIEL STOP ARC, TYPE AC



Référence	Désignation	calibre/courant nominal assigné (In) (A)	tension assignée (Ue) (V)	caractéristique de déclenchement (type/courbe)	largeur en nombre de modules	Mult. vente	Unit. fact.	DEEE HT	P.U. HT
2 LE6415951	DX3 DISJ DIFF STOP ARC 1P+N C16 6000A 30MA AC	16	230	C	3	1	P.	-	356,76 €

COMMANDE ET SIGNALISATION TARIF BLEU

TÉLERUPTEURS, CONTACTEURS, MINUTERIES, INTERRUPTEURS, VOYANTS,...



DISTRIBUTION ET GESTION DE L'ÉNERGIE



Référence	Désignation	nombre de contacts à fermeture	nombre de contacts à ouverture	largeur en nombre de modules	calibre/courant nominal assigné (In) (A)	tension d'alimentation (V)	type de tension retardement du déclenchement	Mult. vente	Unit. fact.	DEEE HT	P.U. HT	
✓ 1 LE6412400	CX3 TELERUPTEUR 230V 1F 16A SILENCIEUX	1		1	16			1	P.	-	49,93 €	
✓ 2 LE6412408	CX3 TELERUPTEUR 230V 1F 16A	1		1	16			1	P.	-	42,36 €	
✓ 3 LE6412412	CX3 TELERUPTEUR 230V 2F 16A	2		1	16			1	P.	-	69,91 €	
✓ 4 LE6412501	CX3 CONTACTEUR HEURES CREUSES 230V 2F 25 A							1	P.	-	102,82 €	
✓ 5 LE6412523	CX3 CONTACTEUR 230V 2F 25A							1	P.	-	79,00 €	
✓ 6 LE6412524	CX3 CONTACTEUR 230V 20 25A							1	P.	-	93,23 €	
✓ 7 LE6412535	CX3 CONTACTEUR 230V 4F 25A							1	P.	-	105,81 €	
✓ 8 LE6412544	CX3 CONTACTEUR 230V 2F 25A AVEC MANETTE							1	P.	-	82,67 €	
✓ 9 LE6004704	MINUTERIE 16A 230V 50/60HZ ENTREE DE COMMANDE 8/230V	1		1		250-250	AC	0,5-12	1	P.	-	114,80 €
✓ 10 LE6412602	MINUTERIE ELECTRONIQUE	1		1		250-250	AC	0,5-10	1	P.	-	69,14 €
✓ 11 LE6004107	SONNERIE/ALTERNATIF 220V			1					1	P.	-	37,02 €
✓ 12 LE6004280	P.2P+T 10/16A ECLIPS FRANCO/BELGE			2,5	16				1	P.	-	16,80 €
✓ 13 LE6412429	CX3 CONTACT AUXILIAIRE POUR TELERUPTEURS ET CONTACTEURS 1 MODULE 16 ET 25A	1	1	1	25				1	P.	-	44,81 €

MESURE RÉSIDENIELLE

MESURE RÉSIDENIELLE



Référence	Désignation	Mult. vente	Unit. fact.	DEEE HT	P.U. HT
✓ 1 LE6412010	<p>PACK ECOCOMPTEUR</p> <ul style="list-style-type: none"> - Mesure la consommation d'énergie électrique totale et partielle sur 6 postes, dont les 5 postes imposés par la RT 2012 dans l'habitat : chauffage, refroidissement, eau chaude sanitaire, prises de courant et autres consommations. - Le poste autres consommations est calculé automatiquement : différence entre consommation totale et consommation des postes mesurés. - Mesure également les consommations de gaz et d'eau. - Affiche les consommations de chaque poste en euros, kWh ou m³. - Comprend : <ul style="list-style-type: none"> une sortie IP au format RJ 45 permettant via la box l'affichage des consommations sur pages web, consultables sur smartphone, tablette, PC... chez soi ou à distance 5 entrées pour mesure des circuits, permettant de raccorder jusqu'à 2 transformateurs de courants par entrée 1 entrée TIC pour compteur électronique ou Linky, permettant la gestion des plages tarifaires 2 entrées à impulsion filaires pour mesure gaz et eau une sortie BUS/SCS pour affichage des consommations sur portier Bticino ou écrans My Home domotique 	1	P.	-	329,34 €

Caractéristiques techniques, Conditionnement, Multiple de vente, Unité de facturation, visuels, Euroclasse, DEEE HT, PU HT en Euros et hors DEEE et Eco-mobilier; donnés à titre indicatif et susceptibles de modifications sans préavis, ils ne nous engagent qu'après confirmation expresse. Les prix unitaires indiqués sont ceux des réseaux COAXEL, REXEL et SCT, ils ne s'appliquent pas pour le réseau ESPACE ELEC. ✓ Produit stocké

Pour plus d'informations, consultez votre agence habituelle ou connectez-vous sur notre site internet rexel.fr - N.C-nous consulter.

PROGRAMMATION

PROGRAMMATION - INTERS HORAIRES DIGITAUX



Référence	Désignation	courant de commutation nominal à 250 V CA (A)	programme annuel	programme hebdomadaire	nombre de canaux	nombre d'emplacements de mémoire	programme 24h	programme 60 min	largeur en nombre de modules	Mult. vente	Unit. fact.	DEEE HT	P.U. HT
✓ 1 LE6412631	INTER HORAIRES DIGITAL 1 SORTIE HEBDO	16	Oui	Oui	1	56	Oui	Non	2	1	P.	-	253,02 €
✓ 2 LE6412641	INTER HORAIRES DIGITAL 2 SORTIES HEBDO	16	Oui	Oui	2	56	Oui	Non	2	1	P.	-	283,79 €
✓ LE6412681	INTER HORAIRE DIGITAL 1 SORTIE HEBDO 230V BISTABLE									1	P.	-	139,80 €
✓ 3 LE6004770	INT.CREPUSC./A/H 4 CANAUX 230V	16	Oui	Oui	4	336	Oui	Non	6	1	P.	-	899,67 €

PROGRAMMATION - INTERS HORAIRES ANALOGIQUES



Référence	Désignation	courant de commutation nominal à 250 V CA (A)	programme annuel	programme hebdomadaire	nombre de canaux	programme 24h	programme 60 min	largeur en nombre de modules	Mult. vente	Unit. fact.	DEEE HT	P.U. HT
✓ 4 LE6412823	INTER HORAIRES ANALOGIQUE JOURNALIER AUTO 3M	16	Non	Non	1	Oui	Non	3	1	P.	-	187,97 €
✓ 5 LE6412828	INTER HORAIRES ANALOGIQUE HEBDO AUTO 3M	17	Non	Oui	1	Non	Non	3	1	P.	0,12 €	224,18 €

PROGRAMMATION - INTERRUPTEUR CRÉPUSCULAIRE

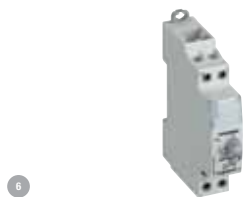

Référence	Désignation	largeur en nombre de modules	Mult. vente	Unit. fact.	DEEE HT	P.U. HT
✓ 6 LE6412623	INTER CREPUSCULAIRE STANDARD	2	1	P.	0,12 €	212,04 €

PROTECTIONS Foudre

PROTECTIONS Foudre - PARAFONDRES TYPE 2



Les parafoudres Lexic type 2 sont constitués d'un support et d'une cassette débrochable avec voyant de signalisation:

- Vert : parafoudre en état de fonctionnement.
- Orange : cassette à remplacer.



Référence	Désignation	classe d'essai type 2	niveau de protection (kV)	tension nominale CA (V)	tension continue la plus élevée CA (V)	courant de décharge nominal (8/20) (kA)	courant de foudre nominal (10/350) (kA)	indice de protection (IP)	Mult. vente	Unit. fact.	DEEE HT	P.U. HT
✓ 1 LE6003951	PARAFONDRE PROTEGE CONFORT DE LA MAISON		1,2	230	275	10	12	IP20	1	P.	-	244,81 €
✓ 2 LE6003953	PARAFONDRE PROTEGE TETRAPOLAIRE		1,2	400	275	10	12	IP20	1	P.	-	484,90 €
✓ 3 LE6003954	CASSETTE PARAFONDRE PROTEGE POUR LE CONFORT DE LA MAISON		1,2	230	275	10		IP20	1	P.	0,02 €	151,10 €
✓ 4 LE6003934	MODULE DE RECHANGE PARAFONDRE 40KA 400V	Oui	1,8	400	440	15		IP20	1	P.	-	158,29 €
5 LE6003944	MODULE DE RECHANGE PARAFONDRE 15KA 230V		1,2	400	320	5		IP20	1	P.	-	129,65 €

Caractéristiques techniques, Conditionnement, Multiple de vente, Unité de facturation, visuels, Euroclasse, DEEE HT, PU HT en Euros et hors DEEE et Eco-mobilier; donnés à titre indicatif et susceptibles de modifications sans préavis, ils ne nous engagent qu'après confirmation expresse. Les prix unitaires indiqués sont ceux des réseaux COAXEL, REXEL et SCT, ils ne s'appliquent pas pour le réseau ESPACE ELEC. Pour plus d'informations, consultez votre agence habituelle ou connectez-vous sur notre site internet rexel.fr - N.C-nous consulter.

✓ Produit stocké

APPAREILLAGE MODULAIRE LEGRAND

GAINE TECHNIQUE LOGEMENT

DRIVIA - DRIVIA 13 ENSEMBLE COMPLET PREMIUM



Avec système de compensation permettant un réglage en hauteur de 2,45 à 2,60 m.
Livrée en 2 demi longueurs, corps de goulotte, couvercles et cloisons. Un emballage réduit pour un transport facilité !
Permet la fixation sans support et le positionnement direct des coffrets Drivia avec l'accessoire de préfixation DRIVIA clip.



Référence	Désignation	largeur (mm)	hauteur (mm)	longueur (mm)	nombre de cloisons enfichables	couleur	Mult. vente	Unit. fact.	DEEE HT	P.U. HT
✓ 1 LEGO30037	ENSEMBLE GTL COUVERCLE COMPLET Ensemble goulotte GTL couvercle complet composé de: 1 corps de goulotte 65 x 250mm lg 2,60m, 2 éclisses pour corps de goulotte, 1 couvercle complet larg 220mm, 1 cloison de fractionnement, 4 agrafes pour maintien des câbles et 12 vis pour fixation de coffrets.	250	65	2600	2	blanc pur	1	P.	-	235,21 €
✓ 2 LEGO30039	ENSEMBLE GTL 2 COUVERCLES Ensemble goulotte GTL couvercles partiels composé de: 1 corps de goulotte 65 x 250mm lg 2,60m, 2 éclisses pour corps de goulotte, 1 couvercle partiel larg 40mm, 1 couvercle partiel larg 180mm, 1 cloison de fractionnement, 4 agrafes pour maintien des câbles et 12 vis pour fixation de coffrets.	250	65	2600	2	blanc pur	1	P.	-	257,37 €
✓ 3 LEGO30095	CORNET DE FINITION GOULOTTE/PLAFOND	359.8	300			blanc pur	1	P.	-	56,48 €
✓ 4 LEGO10582	CLOISON SEP.H35/50 BLANC 2M			2000		blanc pur	2	M.	-	8,30 €

DRIVIA - DRIVIA 13 A COMPOSER ACCES



Permet la fixation sans support et le positionnement direct des coffrets Drivia avec l'accessoire de préfixation DRIVIA clip.



Référence	Désignation	largeur (mm)	hauteur (mm)	longueur (mm)	nombre de cloisons enfichables	couleur	Mult. vente	Unit. fact.	DEEE HT	P.U. HT
✓ 5 LEGO30031	KIT EDF COMPOSE DE 2 COUVERCLES GTL + CLOISON DE FRACTIONNEMENT			2600		blanc pur	1	P.	-	76,06 €
✓ 6 LEGO30032	FOND GTL 65X250 2.6M	250	65	2600	2	blanc pur	1	P.	-	128,47 €
✓ 7 LEGO30034	CV 220MM POUR GTL 65X250 2.6M	220		2600		blanc pur	1	P.	-	45,04 €

DRIVIA - DRIVIA 18 ENSEMBLE COMPLET PREMIUM



Avec système de compensation permettant un réglage en hauteur de 2,45 à 2,60 m.
Livrée en 2 demi longueurs, corps de goulotte, couvercles et cloisons.
Un emballage réduit pour un transport facilité !

Permet la fixation sans support et le positionnement direct des coffrets Drivia avec l'accessoire de préfixation DRIVIA clip.



Référence	Désignation	largeur (mm)	hauteur (mm)	longueur (mm)	nombre de cloisons enfichables	couleur	Mult. vente	Unit. fact.	DEEE HT	P.U. HT
✓ 8 LEGO30067	KIT GTL 18 MOD. 2 CV	355	65	2600	4	blanc pur	1	P.	-	257,37 €
✓ 8 LEGO30068	KIT GTL 18 MOD. 3 CV	355	65	2600	4	blanc pur	1	P.	-	276,24 €

DRIVIA - DRIVIA 18 A COMPOSER ACCES



Permet la fixation sans support et le positionnement direct des coffrets Drivia avec l'accessoire de préfixation DRIVIA clip.



Référence	Désignation	largeur (mm)	hauteur (mm)	longueur (mm)	nombre de cloisons enfichables	couleur	Mult. vente	Unit. fact.	DEEE HT	P.U. HT
✓ 9 LEGO30070	EMBOUIT GTL 18 MOD	355	65			blanc pur	1	P.	-	41,55 €

Caractéristiques techniques, Conditionnement, Multiple de vente, Unité de facturation, visuels, Euroclasse, DEEE HT, PU HT en Euros et hors DEEE et Eco-mobilier; donnés à titre indicatif et susceptibles de modifications sans préavis, ils ne nous engageant qu'après confirmation expresse. Les prix unitaires indiqués sont ceux des réseaux COAXEL, REXEL et SCT, ils ne s'appliquent pas pour le réseau ESPACE ELEC. ✓ Produit stocké

Pour plus d'informations, consultez votre agence habituelle ou connectez-vous sur notre site internet rexel.fr - N.C-nous consulter.

DRIVIA - DRIVIA 18 A COMPOSER ACCES

Référence	Désignation	largeur (mm)	hauteur (mm)	longueur (mm)	nombre de cloisons enfilables	couleur	Mult. vente	Unit. fact.	DEEE HT	P.U. HT
✓ 10 LEG030071	CORNET GTL 18 MOD	401,9	260			blanc pur	1	P.	-	69,17 €
11 LEG030082	SUPPORT UNIVERSEL GTL	223	60			blanc	1	P.	-	96,28 €
✓ 12 LEG030105	FOND DRIVIA 18 65X355 MM 2M60	355	65	2600	4	blanc pur	1	P.	-	128,47 €
✓ 13 LEG030106	KIT DRIVIA 18 2CV 1CLOIS 2M60			2600		blanc pur	1	P.	-	76,06 €
14 LEG030107	KIT DRIVIA 18 3CV 2CLOIS 2M60			2600		blanc pur	1	P.	-	73,14 €

COFFRETS DE DISTRIBUTION

DRIVIA

Programme Drivia, le tableau nouvelle génération. Tableau de répartition en largeur 13 ou 18 modules, en 1, 2, 3 et 4 rangées. Rails multi fonctions extractibles et pivotants par simples clics latéraux. Câblage facilité avec le rail en position haute. Peignage à la rangée simplifié avec le rail en position basse.

DRIVIA - 13 MODULES



Référence	Désignation	nombre de modules (construction modulaire)	nombre de rangées	largeur (mm)	hauteur (mm)	profondeur (mm)	indice de protection (IP)	Mult. vente	Unit. fact.	DEEE HT	P.U. HT
✓ 1 LEG401211	COFFRET SAILLIE 1RX13M BCA	13	1	250	250	103,5	IP30	1	P.	-	42,23 €
✓ 2 LEG401212	COFFRET SAILLIE 2RX13M BCA	26	2	250	375	103,5	IP30	1	P.	-	66,71 €
✓ 3 LEG401213	COFFRET SAILLIE 3RX13M BCA	39	3	250	500	103,5	IP30	1	P.	-	97,94 €
✓ 4 LEG401214	COFFRET SAILLIE 4RX13M BCA	52	4	250	625	103,5	IP30	1	P.	-	130,17 €
✓ 5 LEG401331	PORTE OPAQUE POUR COFFRET 1RX13M			248,75	247,35	36,9	IP40	1	P.	-	29,77 €
✓ 6 LEG401332	PORTE OPAQUE POUR COFFRET 2RX13M			248,75	372,3	36,9	IP40	1	P.	-	41,15 €
✓ 7 LEG401333	PORTE OPAQUE POUR COFFRET 3RX13M			248,75	497,25	36,9	IP40	1	P.	-	47,52 €
✓ 8 LEG401334	PORTE OPAQUE POUR COFFRET 4RX13M			248,75	662,2	36,9	IP40	1	P.	-	62,67 €
✓ 9 LEG401341	PORTE TRANSPARENTE POUR COFFRET 1RX13M			248,75	247,35	36,9	IP40	1	P.	-	36,38 €
✓ 10 LEG401342	PORTE TRANSPARENTE POUR COFFRET 2RX13M			248,75	372,3	36,9	IP40	1	P.	-	50,39 €
✓ 11 LEG401343	PORTE TRANSPARENTE POUR COFFRET 3RX13M			248,75	497,25	36,9	IP40	1	P.	-	58,48 €
✓ 12 LEG401344	PORTE TRANSPARENTE POUR COFFRET 4RX13M			248,75	622,2	36,9	IP40	1	P.	-	76,16 €
✓ 13 LEG401371	REHAUSSE POUR COFFRET 1RX13M			250	250	50		1	P.	-	52,98 €
✓ 14 LEG401372	REHAUSSE POUR COFFRET 2RX13M			250	375	50		1	P.	-	60,89 €
✓ 15 LEG401373	REHAUSSE POUR COFFRET 3RX13M			250	500	50		1	P.	-	64,44 €
✓ 16 LEG401374	REHAUSSE POUR COFFRET 4RX13M			250	625	50		1	P.	-	70,03 €
✓ 17 LEG401380	REHAUSSE PLATINE EDF 13M			250	225	45		1	P.	-	53,63 €
LEG401381	REHAUSSE TABLEAU 1R 13M			250	475	50		1	P.	-	74,61 €
LEG401382	REHAUSSE TABLEAU 2R 13M			250	600	50		1	P.	-	78,70 €
LEG401383	REHAUSSE TABLEAU 3R 13M			250	775	50		1	P.	-	85,93 €
LEG401384	REHAUSSE TABLEAU 4R 13M			250	850	50		1	P.	-	110,96 €

Caractéristiques techniques, Conditionnement, Multiple de vente, Unité de facturation, visuels, Euroclasse, DEEE HT, PU HT en Euros et hors DEEE et Eco-mobilier; donnés à titre indicatif et susceptibles de modifications sans préavis, ils ne nous engagent qu'après confirmation expresse. Les prix unitaires indiqués sont ceux des réseaux COAXEL, REXEL et SCT, ils ne s'appliquent pas pour le réseau ESPACE ELEC. Pour plus d'informations, consultez votre agence habituelle ou connectez-vous sur notre site internet rexel.fr - N.C-nous consulter.

✓ Produit stocké

APPAREILLAGE MODULAIRE LEGRAND

COFFRETS DE DISTRIBUTION

DRIVIA - 18 MODULES



DISTRIBUTION ET GESTION DE L'ÉNERGIE

Référence	Désignation	nombre de modules (construction modulaire)	nombre de rangées	largeur (mm)	hauteur (mm)	profondeur (mm)	indice de protection (IP)	Mult. vente	Unit. fact.	DEEE HT	P.U. HT
✓ LEG401221	COFFRET SAILLIE 1RX18M BCA	18	1	355	250	103,5	IP30	1	P.	-	58,49 €
✓ LEG401222	COFFRET SAILLIE 2RX18M BCA	36	2	355	375	103,5	IP30	1	P.	-	92,86 €
✓ LEG401223	COFFRET SAILLIE 3RX18M BCA	54	3	355	500	103,5	IP30	1	P.	-	124,97 €
✓ LEG401224	COFFRET SAILLIE 4RX18M BCA	72	4	355	625	103,5	IP30	1	P.	-	218,36 €
✓ 18 LEG401231	PORTE OPAQUE POUR COFFRET 1RX18M			353,75	247,35	36,9	IP40	1	P.	-	40,67 €
✓ 19 LEG401232	PORTE OPAQUE POUR COFFRET 2RX18M			353,75	372,3	36,9	IP40	1	P.	-	55,83 €
✓ 20 LEG401233	PORTE OPAQUE POUR COFFRET 3RX18M			353,75	497,25	36,9	IP40	1	P.	-	63,16 €
✓ 21 LEG401234	PORTE OPAQUE POUR COFFRET 4RX18M			353,75	622,2	36,9	IP40	1	P.	-	89,67 €
✓ 22 LEG401241	PORTE TRANSPARENTE POUR COFFRET 1RX18M			353,75	247,35	36,9	IP40	1	P.	-	50,72 €
23 LEG401242	PORTE TRANSPARENTE POUR COFFRET 2RX18M			353,75	372,3	36,9	IP40	1	P.	-	69,78 €
✓ 24 LEG401243	PORTE TRANSPARENTE POUR COFFRET 3RX18M			353,75	497,25	36,9	IP40	1	P.	-	78,43 €
✓ 25 LEG401244	PORTE TRANSPARENTE POUR COFFRET 4RX18M			353,75	622,2	36,9	IP40	1	P.	-	110,82 €
✓ 26 LEG401271	REHAUSSE POUR COFFRET 1RX18M			355	250	50		1	P.	-	55,92 €
✓ 27 LEG401272	REHAUSSE POUR COFFRET 2RX18M			355	375	50		1	P.	-	61,52 €
✓ 28 LEG401273	REHAUSSE POUR COFFRET 3RX18M			355	500	50		1	P.	-	68,64 €
✓ 29 LEG401274	REHAUSSE POUR COFFRET 4RX18M			355	625	50		1	P.	-	82,75 €

PLEXO



Référence	Désignation	nombre de modules (construction modulaire)	nombre de rangées	largeur (mm)	hauteur (mm)	profondeur (mm)	indice de protection (IP)	Mult. vente	Unit. fact.	DEEE HT	P.U. HT
✓ 1 LEG001904	COFFRET PLEXO3 ETANCHE IP65 4 MODULES	4	1	128	200	115,6	IP65	1	P.	-	63,28 €
✓ 2 LEG001906	COFFRET PLEXO3 ETANCHE IP65 6 MODULES	6	1	164	200	115,6	IP65	1	P.	-	73,17 €
✓ 3 LEG001908	COFFRET PLEXO3 ETANCHE IP65 8 MODULES	8	1	200	200	115,6	IP65	1	P.	-	84,91 €
✓ 4 LEG001921	COFFRET PLEXO3 ETANCHE IP65 1X12MODULES	12	1	340	282	141	IP65	1	P.	-	110,40 €

Caractéristiques techniques, Conditionnement, Multiple de vente, Unité de facturation, visuels, Euroclasse, DEEE HT, PU HT en Euros et hors DEEE et Eco-mobilier; donnés à titre indicatif et susceptibles de modifications sans préavis, ils ne nous engagent qu'après confirmation expresse. Les prix unitaires indiqués sont ceux des réseaux COAXEL, REXEL et SCT, ils ne s'appliquent pas pour le réseau ESPACE ELEC. ✓ Produit stocké

PRISES ET CIRCUITS DE TERRE	BRANCHEMENT	COMPTAGE	PROTECTION CONTRE LA Foudre
			BRANCHEMENT AU RÉSEAU D'UN VÉHICULE ÉLECTRIQUE

PLEXO



Référence	Désignation	nombre de modules (construction modulaire)	nombre de rangées	largeur (mm)	hauteur (mm)	profondeur (mm)	indice de protection (IP)	Mult. vente	Unit. fact.	DEEE HT	P.U. HT
✓ 5 LE6001922	COFFRET PLEXO3 ETANCHE IP65 2X12MODULES	24	2	340	432	161	IP65	1	P.	-	207,87 €
✓ 6 LE6001923	COFFRET PLEXO3 ETANCHE IP65 3X12MODULES	36	3	340	622	161	IP65	1	P.	-	257,92 €
✓ LE6001924	COFFRET PLEXO3 ETANCHE IP65 1X18MODULES	18	1	448	282	161	IP65	1	P.	-	176,71 €
✓ LE6001925	COFFRET PLEXO3 ETANCHE IP65 2X18MODULES	36	2	448	432	161	IP65	1	P.	-	297,91 €
✓ 7 LE6001926	COFFRET PLEXO3 ETANCHE IP65 3X18MODULES	54	3	448	622	161	IP65	1	P.	-	394,33 €

COFFRETS CACHE BORNES NEW



Référence	Désignation	nombre de modules (construction modulaire)	nombre de rangées	largeur (mm)	hauteur (mm)	profondeur (mm)	indice de protection (IP)	Mult. vente	Unit. fact.	DEEE HT	P.U. HT
✓ 1 LE6001302	CACHE BORNE 2MOD	2	1	50	140	72	IP30	1	P.	-	11,73 €
✓ 2 LE6001304	CACHE BORNE 4MOD 16A 250V	4	1	90	160	74	IP30	1	P.	-	13,32 €
✓ 3 LE6001306	CACHE BORNE 6MOD	6	1	128	160	74	IP30	1	P.	-	28,46 €
✓ 4 LE6001308	CACHE BORNE 8/9MOD	9	1	190	180	83	IP30	1	P.	-	37,07 €

ACCESSOIRES POUR COFFRETS

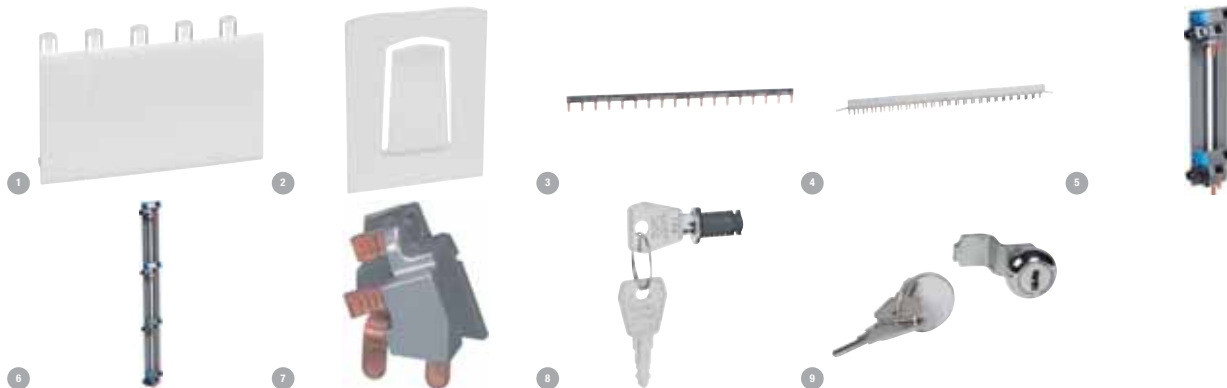

Référence	Désignation	largeur (mm)	hauteur (mm)	Mult. vente	Unit. fact.	DEEE HT	P.U. HT
✓ 1 LE6001660	OBTURATEUR BLANC 5MOD.	87,5	52	1	P.	-	2,22 €
✓ LE6001662	OBTURATEUR BLANC 13MOD.	250	52	1	P.	-	5,34 €
✓ LE6001664	OBTURATEUR BLANC 18MOD.	320	52	1	P.	-	6,97 €
✓ 2 LE6401389	PORTE DOCUMENTS			1	P.	-	3,08 €
✓ 3 LE6404928	PEIGNE POUR 18 APPAREILS 1P+N			1	P.	-	8,44 €
✓ 4 LE6405210	PEIGNE 24M			1	P.	-	46,80 €
✓ 5 LE6405000	PEIGNE VERTICAL 125MM POUR COFFRET 2R			1	P.	-	20,75 €
✓ LE6405001	PEIGNE VERTICAL 125MM POUR COFFRET 3R			1	P.	-	30,40 €
✓ 6 LE6405002	PEIGNE VERTICAL 125MM POUR COFFRET 4R			1	P.	-	42,24 €
✓ 7 LE6405009	ACCESSOIRE DE RACCORDEMENT 63A			1	P.	-	10,08 €
✓ 8 LE6001966	SERRURE A CLE NUM 850			1	P.	-	18,81 €
✓ 9 LE6401391	SERRURE POUR COFFRET N 850			1	P.	-	23,57 €

Caractéristiques techniques, Conditionnement, Multiple de vente, Unité de facturation, visuels, Euroclasse, DEEE HT, PU HT en Euros et hors DEEE et Eco-mobilier; donnés à titre indicatif et susceptibles de modifications sans préavis, ils ne nous engagent qu'après confirmation expresse. Les prix unitaires indiqués sont ceux des réseaux COAXEL, REXEL et SCT, ils ne s'appliquent pas pour le réseau ESPACE ELEC. Pour plus d'informations, consultez votre agence habituelle ou connectez-vous sur notre site internet rexel.fr - N.C-nous consulter.

✓ Produit stocké

APPAREILLAGE MODULAIRE LEGRAND

COFFRETS DE COMMUNICATION

DRIVIA - RÉSEAU BASIQUE À ÉQUIPER



Référence	Désignation	largeur (mm)	hauteur (mm)	profondeur (mm)	Mult. vente	Unit. fact.	DEEE HT	P.U. HT
✓ 1 LE6413025	COFFRET BASIQUE A EQUIPER NFC IS100A3 SRF Coffret DRIVIA 250 x 250 mm comprenant 2 rails DIN permettant l'installation des équipements (DTI, platine pour réglette téléphone et répartiteurs TV...)	250	217	103,5	1	P.	-	117,54 €

DRIVIA - RÉSEAU BASIQUE AVEC BRASSAGE



Référence	Désignation	largeur (mm)	hauteur (mm)	profondeur (mm)	Mult. vente	Unit. fact.	DEEE HT	P.U. HT
✓ 2 LE6413217	COFFRET BASIQUE EQUIPE SANS BRASSAGE DRIVIA 13 Coffret DRIVIA 250 x 250 mm, 1 DTI RJ 45 avec 6 départs téléphone, 1 répartiteur TV 4 sorties, 1 bornier de terre	250	250	103,5	1	P.	-	171,27 €
3 LE6413218	COFFRET BASIQUE EQUIPE ET PRE-CABLE 4 PRISES RJ45 DRIVIA 13 Coffret DRIVIA 250 x 250 mm - 1 DTI RJ 45 - 1 filtre maître + répartiteur téléphone 2 sorties + 1 sortie modem - 1 répartiteur TV - 1 bornier de terre - 1 support de connecteurs RJ 45 - 2 cordons de brassage (Long. 0,2 m)	250	250	103,5	1	P.	-	180,10 €
✓ 4 LE6413219	COFFRET BASIQUE EQUIPE ET PRE-CABLE 8 PRISES RJ45 DRIVIA 13 Coffret DRIVIA 250 x 250 mm - 1 DTI RJ 45 - 1 filtre maître + répartiteur téléphone 2 sorties - 1 sortie modem - 1 répartiteur TV - 1 bornier de terre - 1 support de connecteurs RJ 45 - 2 cordons de brassage (Long. 0,2 m)	250	250	103,5	1	P.	-	226,15 €
✓ 5 LE6413247	COFFRET BASIQUE 4 RJ45 STP DRIVIA13 Composition : - 1 coffret DRIVIA, 1 DTI RJ 45 modulaire - 1 répartiteur TV (réf. 4 132 48/4 182 48) - 1 support de connecteurs RJ 45 - 4 connecteurs RJ 45 blindés cat. 6 STP. 1 cordon quadruple RJ 45 téléphone - 1 bornier de terre	250	250	103,5	1	P.	-	160,12 €
✓ 6 LE6413248	COFFRET BASIQUE 4 RJ45 STP + 2 TV DRIVIA13 Composition : - 1 coffret DRIVIA, 1 DTI RJ 45 modulaire - 1 répartiteur TV (réf. 4 132 48/4 182 48) - 1 support de connecteurs RJ 45 - 4 connecteurs RJ 45 blindés cat. 6 STP. 1 cordon quadruple RJ 45 téléphone - 1 bornier de terre	250	250	103,5	1	P.	-	183,79 €

DISTRIBUTION ET GESTION DE L'ÉNERGIE

COFFRETS DE DISTRIBUTION TERTIAIRE < 160A

XL3



Les coffrets XL3 160 sont livrés «prêt à l'emploi». Ils permettent toutes les configurations avec ou sans tableau de branchement. Existent en 3 versions: Coffret métal tout modulaire, Coffret isolants tout modulaire classe II et Coffret encastrés tout modulaire. Portes en option galbées ou plates, version métal ou vitrée, livrées avec poignée, barillets interchangeables sur commande.

XL3 - XL3 125 "PRÊT À L'EMPLOI"



Référence	Désignation	nombre de modules (construction modulaire)	nombre de rangées	largeur (mm)	hauteur (mm)	profondeur (mm)	indice de protection (IP)	Mult. vente	Unit. fact.	DEEE HT	P.U. HT
✓ 1 LE6401611	XL3 125 COFFRET SAILLIE 1X18 MOD + BCA	18	1	450	300	128	IP30	1	P.	-	120,27 €
✓ 2 LE6401612	XL3 125 COFFRET SAILLIE 2X18 MOD + BCA	36	2	450	450	128	IP30	1	P.	-	166,92 €
✓ 3 LE6401613	XL3 125 COFFRET SAILLIE 3X18 MOD + BCA	54	3	450	600	128	IP30	1	P.	-	209,33 €
✓ 4 LE6401614	XL3 125 COFFRET SAILLIE 4X18 MOD + BCA	72	4	450	750	128	IP30	1	P.	-	330,19 €

Caractéristiques techniques, Conditionnement, Multiple de vente, Unité de facturation, visuels, Euroclasse, DEEE HT, PU HT en Euros et hors DEEE et Eco-mobilier; donnés à titre indicatif et susceptibles de modifications sans préavis. ✓ Produit stocké
ils ne nous engageant qu'après confirmation expresse. Les prix unitaires indiqués sont ceux des réseaux COAXEL, REXEL et SCT, ils ne s'appliquent pas pour le réseau ESPACE ELEC.
Pour plus d'informations, consultez votre agence habituelle ou connectez-vous sur notre site internet rexel.fr - N.C-nous consulter.

XL3 - XL3 160 « PRÊT À L'EMPLOI », ISOLANT, TOUT MODULAIRE, CLASSE II, PORTE EN OPTION



Référence	Désignation	nombre de modules (construction modulaire)	nombre de rangées	largeur (mm)	hauteur (mm)	profondeur (mm)	indice de protection (IP)	Mult. vente	Unit. fact.	DEEE HT	P.U. HT
✓ 5 LEG401802	COFFRET DE DISTRIBUTION ISOLANT PRET A L'EMPLOI 24M 2R	48	2	575	450	147	IP43	1	P.	-	416,19 €
✓ 6 LEG401803	COFFRET DE DISTRIBUTION ISOLANT PRET A L'EMPLOI 24M 3R	72	3	575	600	147	IP43	1	P.	-	437,04 €
✓ 7 LEG401804	COFFRET DE DISTRIBUTION ISOLANT PRET A L'EMPLOI 24M 4R	96	4	575	750	147	IP43	1	P.	-	524,30 €
✓ 8 LEG401805	COFFRET DE DISTRIBUTION ISOLANT PRET A L'EMPLOI 24M 5R	120	5	575	900	147	IP43	1	P.	-	606,55 €
✓ 9 LEG401806	COFFRET DE DISTRIBUTION ISOLANT PRET A L'EMPLOI 24M 6R	144	6	575	1050	147	IP43	1	P.	-	727,65 €

XL3 - XL3 160 « PRÊT À L'EMPLOI », ISOLANT, AVEC ESPACE DÉDIÉ, CLASSE II



Référence	Désignation	nombre de modules (construction modulaire)	nombre de rangées	largeur (mm)	hauteur (mm)	profondeur (mm)	indice de protection (IP)	Mult. vente	Unit. fact.	DEEE HT	P.U. HT
✓ 10 LEG401815	COFFRET DE DISTRIBUTION ISOLANT PRET A L'EMPLOI 3R ESPACE DEDIE	72	3	575	900	147	IP43	1	P.	-	535,64 €
✓ 11 LEG401816	COFFRET DE DISTRIBUTION ISOLANT PRET A L'EMPLOI 4R ESPACE DEDIE	96	4	575	1050	147	IP43	1	P.	-	674,05 €

XL3 - ÉQUIPEMENTS POUR COFFRETS XL3 160 ISOLANTS AVEC ESPACE DÉDIÉ



Référence	Désignation	largeur (mm)	hauteur (mm)	profondeur (mm)	Mult. vente	Unit. fact.	DEEE HT	P.U. HT
✓ 12 LEG020230	KIT TARIF BLEU MONOPHASE	515	300	15	1	P.	-	308,28 €
✓ 13 LEG020231	KIT TARIF BLEU TRIPHASE	515	400	15	1	P.	-	506,77 €
14 LEG020238	KIT TARIF JAUNE 160A XL3 160	515	400	15	1	P.	-	208,03 €

XL3 - XL3 160 « PRÊT À L'EMPLOI », MÉTAL, TOUT MODULAIRE, PORTE EN OPTION



Référence	Désignation	nombre de modules (construction modulaire)	nombre de rangées	largeur (mm)	hauteur (mm)	profondeur (mm)	indice de protection (IP)	Mult. vente	Unit. fact.	DEEE HT	P.U. HT
✓ LEG020002	XL3 160 COMPLET METAL 2R	48	2	575	450	147	IP43	1	P.	-	521,73 €
✓ LEG020003	XL3 160 COMPLET METAL 3R	72	3	575	600	147	IP43	1	P.	-	590,53 €
✓ 15 LEG020004	XL3 160 COMPLET METAL 4R	96	4	575	750	147	IP30	1	P.	-	729,06 €
✓ 16 LEG020005	XL3 160 COMPLET METAL 5R	120	5	575	900	147	IP43	1	P.	-	805,16 €
✓ 17 LEG020006	XL3 160 COMPLET METAL 6R	144	6	575	1050	147	IP43	1	P.	-	994,82 €
✓ 18 LEG020100	PATTES FIXATION MURALE METAL							1	P.	-	42,94 €
✓ 19 LEG020051	OBTURATEUR DECOUPABLE 24 MOD			432	48	147		1	P.	-	9,94 €

Caractéristiques techniques, Conditionnement, Multiple de vente, Unité de facturation, visuels, Euroclasse, DEEE HT, PU HT en Euros et hors DEEE et Eco-mobilier; donnés à titre indicatif et susceptibles de modifications sans préavis, ils ne nous engagent qu'après confirmation expresse. Les prix unitaires indiqués sont ceux des réseaux COAXEL, REXEL et SCT, ils ne s'appliquent pas pour le réseau ESPACE ELEC. Pour plus d'informations, consultez votre agence habituelle ou connectez-vous sur notre site internet rexel.fr - N.C-nous consulter.

✓ Produit stocké

APPAREILLAGE MODULAIRE LEGRAND

COFFRETS DE DISTRIBUTION TERTIAIRE < 160A

XL3 - PORTES POUR COFFRETS XL3



Référence	Désignation	largeur (mm)	hauteur (mm)	profondeur (mm)	indice de protection (IP)	Mult. vente	Unit. fact.	DEEE HT	P.U. HT
✓ 20 LE6020252	PORTE GALBEE METALLIQUE H450	450	575	60	IP40	1	P.	-	232,77 €
✓ 21 LE6020253	PORTE GALBEE METALLIQUE H600	600	575	60	IP40	1	P.	-	275,42 €
✓ 21 LE6020254	PORTE GALBEE METALLIQUE H750	750	575	60	IP40	1	P.	-	294,38 €
✓ 22 LE6020255	PORTE GALBEE METALLIQUE H900	900	575	60	IP40	1	P.	-	313,23 €
✓ 23 LE6020256	PORTE GALBEE METALLIQUE H1050	1050	575	60	IP40	1	P.	-	384,97 €

DISJONCTEURS DIVISIONNAIRES

DX3 - DISJONCTEURS STOP ARC DX3 4500-6KA COURBE C



Référence	Désignation	calibre/courant nominal assigné (In) (A)	tension assignée (Ue) (V)	caractéristique de déclenchement (type/courbe)	largeur en nombre de modules	Mult. vente	Unit. fact.	DEEE HT	P.U. HT
1 LE6415901	DX3 DISJ STOP ARC 1P+N C16 4500A - 6KA AUTO	16	230	C	2	1	P.	-	181,12 €

DX3 - DISJONCTEURS DIFFÉRENTIELS MONOBLOCS DX3 6000 - 10KA COURBE C



Référence	Désignation	nombre de pôles (total)	nombre de pôles protégés	calibre/courant nominal assigné (In) (A)	tension assignée (Ue) (V)	sensibilité / courant de défaut nominal (ΔIn) (A)	caractéristique de déclenchement (type/courbe)	largeur en nombre de modules	type de courant différentiel	Mult. vente	Unit. fact.	DEEE HT	P.U. HT
✓ 2 LE6410724	DX3 DISJ DIFFERENTIEL 1P+NG C 10A 4500A/6KA AC 300MA 2 MODULES	2	1	10	230	0.3	C	2	AC	1	P.	-	280,06 €
✓ 3 LE6411157	DX3 DISJ DIFFERENTIEL 2P C 10A 6000A AC 30MA 4 MODULES	2	2	10	230	0.03	C	4	AC	1	P.	-	342,28 €
✓ 3 LE6411158	DX3 DISJ DIFFERENTIEL 2P C 16A 6000A AC 30MA 4 MODULES	2	2	16	230	0.03	C	4	AC	1	P.	-	332,65 €
✓ 3 LE6411159	DX3 DISJ DIFFERENTIEL 2P C 20A 6000A AC 30MA 4 MODULES	2	2	20	230	0.03	C	4	AC	1	P.	-	344,99 €
✓ 4 LE6411186	DX3 DISJ DIFFERENTIEL 4P C 16A 6000A AC 30MA 4 MODULES	4	4	16	400	0.03	C	4	AC	1	P.	-	497,72 €
✓ 4 LE6411187	DX3 DISJ DIFFERENTIEL 4P C 20A 6000A AC 30MA 4 MODULES	4	4	20	400	0.03	C	4	AC	1	P.	-	495,21 €
✓ 4 LE6411189	DX3 DISJ DIFFERENTIEL 4P C 32A 6000A AC 30MA 4 MODULES	4	4	32	400	0.03	C	4	AC	1	P.	-	509,93 €
✓ 5 LE6411190	DX3 DISJ DIFFERENTIEL 4P C 40A 6000A AC 30MA 7 MODULES	4	4	40	400	0.03	C	7	AC	1	P.	-	535,71 €
✓ 6 LE6411198	DX3 DISJ DIFFERENTIEL 4P C 20A 6000A AC 30MA 5 MODULES TG AUTO	4	4	20	400	0.03	C	5	AC	1	P.	-	497,55 €
✓ 6 LE6411200	DX3 DISJ DIFFERENTIEL 4P C 32A 6000A AC 30MA 5 MODULES TG AUTO	4	4	32	400	0.03	C	5	AC	1	P.	-	509,93 €
✓ 7 LE6411201	DX3 DISJ DIFFERENTIEL 4P C 40A 6000A AC 30MA 7 MODULES TG AUTO	4	4	40	400	0.03	C	7	AC	1	P.	-	535,71 €
✓ 8 LE6411205	DX3 DISJ DIFFERENTIEL 4P C 16A 6000A AC 30MA 4 MODULES	4	4	16	400	0.3	C	4	AC	1	P.	-	436,23 €

Caractéristiques techniques, Conditionnement, Multiple de vente, Unité de facturation, visuels, Euroclasse, DEEE HT, PU HT en Euros et hors DEEE et Eco-mobilier; donnés à titre indicatif et susceptibles de modifications sans préavis. ✓ Produit stocké
 ils ne nous engageant qu'après confirmation expresse. Les prix unitaires indiqués sont ceux des réseaux COAXEL, REXEL et SCT, ils ne s'appliquent pas pour le réseau ESPACE ELEC.
 Pour plus d'informations, consultez votre agence habituelle ou connectez-vous sur notre site internet rexel.fr - N.C-nous consulter.

DISTRIBUTION ET GESTION DE L'ÉNERGIE

DX3 - DISJONCTEURS DIFFÉRENTIELS MONOBLOCS DX3 6000 - 10KA COURBE C



Référence	Désignation	nombre de pôles (total)	nombre de pôles protégés	calibre/courant nominal assigné (In) (A)	tension assignée (Ue) (V)	sensibilité / courant de défaut nominal (Δn) (A)	caractéristique de déclenchement (type/courbe)	largeur en nombre de modules	type de courant différentiel	Mult. vente	Unit. fact.	DEEE HT	P.U. HT
✓ 8 LE6411206	DX3 DISJ DIFFERENTIEL 4P C 20A 6000A AC 300MA 4 MODULES	4	4	20	400	0.3	C	4	AC	1	P.	-	423,85 €
✓ 8 LE6411208	DX3 DISJ DIFFERENTIEL 4P C 32A 6000A AC 300MA 4 MODULES	4	4	32	400	0.3	C	4	AC	1	P.	-	453,42 €
✓ 9 LE6411211	DX3 DISJ DIFFERENTIEL 4P C 63A 6000A AC 300MA 7 MODULES	4	4	63	400	0.3	C	7	AC	1	P.	-	759,21 €
✓ 10 LE6411217	DX3 DISJ DIFFERENTIEL 4P C 20A 6000A AC 300MA 5 MODULES TG AUTO	4	4	20	400	0.3	C	5	AC	1	P.	-	435,87 €
✓ 10 LE6411219	DX3 DISJ DIFFERENTIEL 4P C 32A 6000A AC 300MA 5 MODULES TG AUTO	4	4	32	400	0.3	C	5	AC	1	P.	-	466,28 €
✓ 11 LE6411222	DX3 DISJ DIFFERENTIEL 4P C 63A 6000A AC 300MA 7 MODULES TG AUTO	4	4	63	400	0.3	C	7	AC	1	P.	-	780,74 €

DX3 - DISJONCTEURS DX3 4500-6KA COURBE C



Référence	Désignation	nombre de pôles (total)	nombre de pôles protégés	calibre/courant nominal assigné (In) (A)	tension assignée (Ue) (V)	caractéristique de déclenchement (type/courbe)	largeur en nombre de modules	Mult. vente	Unit. fact.	DEEE HT	P.U. HT
✓ 12 LE6406910	DX3 DISJONCTEUR 4P C16 4500A/6KA 3 MODULES	4	3	16	400	C	4	1	P.	-	145,45 €
✓ 12 LE6406911	DX3 DISJONCTEUR 4P C20 4500A/6KA 3 MODULES	4	3	20	400	C	4	1	P.	-	145,45 €
✓ 12 LE6406913	DX3 DISJONCTEUR 4P C32 4500A/6KA 3 MODULES	4	3	32	400	C	4	1	P.	-	168,48 €
✓ 13 LE6406919	DX3 DISJONCTEUR 4P C16 4500A/6KA AUTO	4	3	16	400	C	4	1	P.	-	149,57 €
✓ 13 LE6406920	DX3 DISJONCTEUR 4P C20 4500A/6KA AUTO	4	3	20	400	C	4	1	P.	-	145,45 €
✓ 13 LE6406922	DX3 DISJONCTEUR 4P C32 4500A/6KA AUTO	4	3	32	400	C	4	1	P.	-	173,26 €

DX3 - DISJONCTEURS DX3 6000-10KA COURBE C



Référence	Désignation	nombre de pôles (total)	nombre de pôles protégés	calibre/courant nominal assigné (In) (A)	tension assignée (Ue) (V)	caractéristique de déclenchement (type/courbe)	largeur en nombre de modules	Mult. vente	Unit. fact.	DEEE HT	P.U. HT
✓ 14 LE6407693	DX3 DISJONCTEUR 1P+NG C2 6000A/10KA	2	1	2	230	C	1	1	P.	-	105,94 €
✓ 14 LE6407698	DX3 DISJONCTEUR 1P+NG C10 6000A/10KA	2	1	10	230	C	1	1	P.	-	73,57 €
✓ 14 LE6407700	DX3 DISJONCTEUR 1P+NG C16 6000A/10KA	2	1	25	230	C	1	1	P.	-	74,18 €
✓ 14 LE6407701	DX3 DISJONCTEUR 1P+NG C20 6000A/10KA	2	1	20	230	C	1	1	P.	-	81,76 €
✓ 14 LE6407702	DX3 DISJONCTEUR 1P+NG C25 6000A/10KA	2	1	25	230	C	1	1	P.	-	93,11 €
✓ 14 LE6407703	DX3 DISJONCTEUR 1P+NG C32 6000A/10KA	2	1	32	230	C	1	1	P.	-	105,45 €
✓ 15 LE6407782	DX3 DISJONCTEUR 2P C10 6000A/10KA	2	2	10	400	C	2	1	P.	-	77,33 €
✓ 15 LE6407784	DX3 DISJONCTEUR 2P C16 6000A/10KA	2	2	16	400	C	2	1	P.	-	79,52 €
✓ 15 LE6407785	DX3 DISJONCTEUR 2P C20 6000A/10KA	2	2	20	400	C	2	1	P.	-	79,16 €
✓ 15 LE6407787	DX3 DISJONCTEUR 2P C32 6000A/10KA	2	2	32	400	C	2	1	P.	-	86,76 €
✓ 16 LE6407827	DX3 DISJONCTEUR 3P C10 6000A/10KA	3	3	10	400	C	3	1	P.	-	128,47 €
✓ 16 LE6407830	DX3 DISJONCTEUR 3P C20 6000A/10KA	3	3	20	400	C	3	1	P.	-	128,47 €
✓ 16 LE6407832	DX3 DISJONCTEUR 3P C32 6000A/10KA	3	3	32	400	C	3	1	P.	-	140,73 €
✓ 17 LE6407896	DX3 DISJONCTEUR 4P C10 6000A/10KA	4	3	10	400	C	4	1	P.	-	173,26 €
✓ 17 LE6407898	DX3 DISJONCTEUR 4P C16 6000A/10KA	4	3	16	400	C	4	1	P.	-	168,48 €
✓ 17 LE6407899	DX3 DISJONCTEUR 4P C20 6000A/10KA	4	3	20	400	C	4	1	P.	-	168,48 €
✓ 17 LE6407900	DX3 DISJONCTEUR 4P C25 6000A/10KA	4	3	25	400	C	4	1	P.	-	196,95 €
✓ 17 LE6407901	DX3 DISJONCTEUR 4P C32 6000A/10KA	4	3	32	400	C	4	1	P.	-	181,89 €
✓ 17 LE6407902	DX3 DISJONCTEUR 4P C40 6000A/10KA	4	3	40	400	C	4	1	P.	-	236,34 €
✓ 17 LE6407903	DX3 DISJONCTEUR 4P C50 6000A/10KA	4	3	50	400	C	4	1	P.	-	395,08 €
✓ 17 LE6407904	DX3 DISJONCTEUR 4P C63 6000A/10KA	4	3	63	400	C	4	1	P.	-	411,36 €
✓ 18 LE6407913	DX3 DISJONCTEUR 4P C10 6000A/10KA AUTO	4	3	10	400	C	4	1	P.	-	155,82 €
✓ 18 LE6407914	DX3 DISJONCTEUR 4P C16 6000A/10KA AUTO	4	3	16	400	C	4	1	P.	-	155,82 €
✓ 18 LE6407915	DX3 DISJONCTEUR 4P C20 6000A/10KA AUTO	4	3	20	400	C	4	1	P.	-	155,82 €

Caractéristiques techniques, Conditionnement, Multiple de vente, Unité de facturation, visuels, Euroclasse, DEEE HT, PU HT en Euros et hors DEEE et Eco-mobilier; donnés à titre indicatif et susceptibles de modifications sans préavis, ils ne nous engagent qu'après confirmation expresse. Les prix unitaires indiqués sont ceux des réseaux COAXEL, REXEL et SCT, ils ne s'appliquent pas pour le réseau ESPACE ELEC. Pour plus d'informations, consultez votre agence habituelle ou connectez-vous sur notre site internet rexel.fr - N.C-nous consulter.



APPAREILLAGE MODULAIRE LEGRAND

DISJONCTEURS DIVISIONNAIRES

DX3 - DISJONCTEURS DX3 10000-16KA COURBE C



Référence	Désignation	nombre de pôles (total)	nombre de pôles protégés	calibre/courant nominal assigné (In) (A)	tension assignée (Ue) (V)	caractéristique de déclenchement (type/courbe)	largeur en nombre de modules	Mult. vente	Unit. fact.	DEEE HT	P.U. HT
✓ 19 LEG409359	DX3 DISJONCTEUR 4P C40 10000A/16KA	4	3	40	400	C	4	1	P.	-	386,72 €
✓ 20 LEG409361	DX3 DISJONCTEUR 4P C63 10000A/16KA	4	3	63	400	C	4	1	P.	-	515,08 €
✓ 21 LEG409362	DX3 DISJONCTEUR 4P C80 10000A/16KA	4	3	80	400	C	6	1	P.	-	665,46 €
✓ 22 LEG409364	DX3 DISJONCTEUR 4P C125 10000A/16KA	4	3	125	400	C	6	1	P.	-	1139,29 €

DX3 - BLOCS DIFFÉRENTIELS TYPE AC ADAPTABLES POUR DISJONCTEURS DX3



Référence	Désignation	nombre de pôles (total)	calibre/courant nominal assigné (In) (A)	sensibilité / courant de défaut nominal (L _n) (A)	largeur en nombre de modules	type de courant différentiel	Mult. vente	Unit. fact.	DEEE HT	P.U. HT
✓ 23 LEG410401	DX3 BLOC DIFFÉRENTIEL 2P 40A AC 30MA	2	40	0.03	4	AC	1	P.	-	281,38 €
✓ 23 LEG410413	DX3 BLOC DIFFÉRENTIEL 2P 40A AC 300MA	2	40	0.3	4	AC	1	P.	-	265,33 €
✓ 24 LEG410474	DX3 BLOC DIFFÉRENTIEL 3P 40A AC 300MA	3	40	0.3	4	AC	1	P.	-	289,36 €
✓ 24 LEG410471	DX3 BLOC DIFFÉRENTIEL 3P 40A AC 30MA	3	40	0.03	4	AC	1	P.	-	331,70 €
✓ 25 LEG410499	DX3 BLOC DIFFÉRENTIEL 4P 40A AC 30MA	4	40	0.03	6	AC	1	P.	-	344,86 €
✓ 25 LEG410500	DX3 BLOC DIFFÉRENTIEL 4P 63A AC 30MA	4	63	0.03	6	AC	1	P.	-	581,19 €
✓ 25 LEG410511	DX3 BLOC DIFFÉRENTIEL 4P 40A AC 300MA	4	40	0.3	6	AC	1	P.	-	276,34 €
✓ 25 LEG410512	DX3 BLOC DIFFÉRENTIEL 4P 63A AC 300MA	4	63	0.3	6	AC	1	P.	-	379,06 €
✓ 26 LEG410624	DX3 BLOC DIFFÉRENTIEL 4P 125A AC 30MA	4	125	0.03	6	AC	1	P.	-	899,39 €
✓ 26 LEG410628	DX3 BLOC DIFFÉRENTIEL 4P 125A AC 300MA	4	125	0.3	6	AC	1	P.	-	493,88 €

DX3 - BLOCS DIFFÉRENTIELS TYPE HPI ADAPTABLES POUR DISJONCTEURS DX3



Référence	Désignation	nombre de pôles (total)	Mult. vente	Unit. fact.	DEEE HT	P.U. HT
27 LEG410657	DX3 BDA 4P 63A HPI COMPTEUR D ENERGIE	4	1	P.	-	1206,94 €
28 LEG410658	DX3 BDA 4P 125A HPI COMPTEUR D ENERGIE	4	1	P.	-	1720,84 €

DX3 - COMMANDES



Référence	Désignation	nombre de pôles (total)	tension assignée (Ue) (V)	largeur en nombre de modules	Mult. vente	Unit. fact.	DEEE HT	P.U. HT
✓ 29 LEG406288	DX3 REENCLENCHEUR AUTOMATIQUE STOP & GO 230V 2 MOD	4	230	4	1	P.	-	321,65 €
✓ 30 LEG406291	DX3 COMMANDE MOTORISEE 230V 1 MOD	4	230	2	1	P.	-	317,77 €
✓ 31 LEG406316	DX3 INVERSEUR DE SOURCE MANUEL 4P	4	230	8	1	P.	-	169,96 €

Caractéristiques techniques, Conditionnement, Multiple de vente, Unité de facturation, visuels, Euroclasse, DEEE HT, PU HT en Euros et hors DEEE et Eco-mobilier; donnés à titre indicatif et susceptibles de modifications sans préavis. ils ne nous engageant qu'après confirmation expresse. Les prix unitaires indiqués sont ceux des réseaux COAXEL, REXEL et SCT, ils ne s'appliquent pas pour le réseau ESPACE ELEC. ✓ Produit stocké

Pour plus d'informations, consultez votre agence habituelle ou connectez-vous sur notre site internet rexel.fr - N.C.-nous consulter.

ACCESSOIRE CONNECTÉ

DX3 - RÉENCLENCHEUR



Référence	Désignation	courant de commutation assigné (A)	nombre de contacts à fermeture	tension assignée (Ue) (V)	Mult. vente	Unit. fact.	DEEE HT	P.U. HT
1 LE6414954	KIT STOP&GO CONNECTE	63	1	230	1	P.	-	634,95 €

GESTION DE L'ENERGIE

CX3 - MESURE



Référence	Désignation	Mult. vente	Unit. fact.	DEEE HT	P.U. HT
1 LE6414919	EMS CX3 MODULE DE MESURE MONOPHASEE + TORE FERME 63A 1 MOD.	1	P.	-	460,63 €
✓ 2 LE6414920	EMS CX3 MODULE MESURE TRIPHASEE + TORES FERMES 63A 1 MOD.	1	P.	-	552,92 €
✓ 3 LE6414923	EMS CX3 MODULE DE MESURE POUR TRANSFORMATEURS DE COURANT	1	P.	-	552,92 €
4 LE6414926	EMS CX3 CONCENTRATEUR IMPULSION	1	P.	-	179,68 €
5 LE6414929	EMS CX3 AUXILIAIRE CA+SD 1/2 MOD.	1	P.	-	92,44 €
6 LE6414930	EMS CX3 VOYANT MULTI FONCTIONS 1 MOD.	1	P.	-	164,48 €
7 LE6414931	EMS CX3 AUX. POUR TELERUPTEUR ET CONTACTEURS 25A 1MOD	1	P.	-	240,01 €
8 LE6414932	EMS CX3 MODULE DE COMMANDE MULTI FONCTIONS 1 MOD.	1	P.	-	180,04 €

CX3 - ALIMENTATION / CONNECTIQUE



Référence	Désignation	Mult. vente	Unit. fact.	DEEE HT	P.U. HT
✓ LE6414945	EMS CX3 MODULE ALIMENTATION 230V/12V DC STABILISE	1	P.	-	111,57 €
9 LE6414901	EMS CX3 RAIL COMMUNICANT 18 MODULES	1	P.	-	59,05 €
9 LE6414902	EMS CX3 RAIL COMMUNICANT 24 MODULES	1	P.	-	92,27 €
9 LE6414903	EMS CX3 RAIL COMMUNICANT 36 MODULES	1	P.	-	117,75 €
✓ 10 LE6414907	EMS CX3 10 CORDONS COMMUNICANT 250MM	1	P.	-	170,58 €
✓ 10 LE6414908	EMS CX3 10 CORDONS COMMUNICANT 500MM	1	P.	-	184,83 €
10 LE6414909	EMS CX3 5 CORDONS COMMUNICANTS 1000MM	1	P.	-	105,94 €
11 LE6414910	EMS CX3 5 EMBOUTS EXTENSION POUR CORDON	1	P.	-	59,94 €
12 LE6414914	EMS CX3 CACHE PLASTIQUE POUR RAIL	1	P.	-	64,55 €

CX3 - PILOTAGE ET SUPERVISION



Référence	Désignation	Mult. vente	Unit. fact.	DEEE HT	P.U. HT
✓ 13 LE6414936	EMS CX3 CONFIGURATEUR MODULAIRE LANGUES LATINES 4 MOD.	1	P.	-	459,31 €
14 LE6414938	LOGICIEL ENERGIE MANAGEUR 32ADRESSES	1	P.	-	709,73 €
14 LE6414939	LOGICIEL ENERGIE MANAGEUR CLE 255 ADRESSES	1	P.	-	1 423,09 €
15 LE6026179	ENERGIE SERVEUR WEB 255 ADRESSES MODBUS	1	P.	-	3 060,78 €
✓ 16 LE6414940	EMS CX3/RS485 INTERFACE	1	P.	-	292,56 €
✓ 17 LE6004689	INTERFACE ETHERNET 2 MOD	1	P.	-	1 059,87 €
✓ LE6414945	EMS CX3 MODULE ALIMENTATION 230V/12V DC STABILISE	1	P.	-	111,57 €

Caractéristiques techniques, Conditionnement, Multiple de vente, Unité de facturation, visuels, Euroclasse, DEEE HT, PU HT en Euros et hors DEEE et Eco-mobilier; donnés à titre indicatif et susceptibles de modifications sans préavis, ils ne nous engagent qu'après confirmation expresse. Les prix unitaires indiqués sont ceux des réseaux COAXEL, REXEL et SCT, ils ne s'appliquent pas pour le réseau ESPACE ELEC. Pour plus d'informations, consultez votre agence habituelle ou connectez-vous sur notre site internet rexel.fr - N.C-nous consulter.

✓ Produit stocké

ÉLECTRICITÉ
CHAUFFAGE
AIR
DIGITAL

REXEL

EFFICACITÉ
ÉNERGÉTIQUE

LE TABLEAU DE PROTECTION ET DISTRIBUTION

AU CŒUR DE L'INSTALLATION,
COMME AU CŒUR DE NOTRE MÉTIER



- > 40 M€ de stock
- > 4000 références
- > Nos compétences



**UNE GAMME COMPLÈTE
POUR RÉPONDRE À TOUS VOS BESOINS**

APPAREILLAGE MODULAIRE HAGER

Pilotez
au doigt
et à la voix !

energeasyconnect
by REXEL

1 application
pour tout piloter

Des experts
pour vous
accompagner

Compatible
avec l'Assistant
Google

Plus de 500
produits
compatibles

Découvrez toute l'offre connectée sur energeasyconnect.com



DISJONCTEURS ABONNÉS TARIF BLEU

HDA

:hager



HDA - SÉLECTIF

:hager

Référence	Désignation	nombre de pôles	calibre/courant nominal assigné (In) (A)	sensibilité / courant de défaut nominal (IΔn) (A)	sélectif	Mult. vente	Unit. fact.	DEEE HT	P.U. HT
✓ HAGHDA245S	Disjoncteur de branchement différentiel 2P 15/45A 500mA sélectif	2	plage 15/45	0.5	oui	1	P.	-	200,19 €
HAGHDA260SF	Disjoncteur de branchement différentiel 2P 60A 500mA sélectif	2	60	0.5	oui	1	P.	N.C	N.C
✓ HAGHDA430S	Disjoncteur de branchement différentiel 4P 10/30A 500mA sélectif	4	plage 10/30	0.5	oui	1	P.	-	400,30 €
✓ HAGHDA460S	Disjoncteur de branchement différentiel 4P 30/60A 500mA sélectif	4	plage 30/60	0.5	oui	1	P.	-	557,33 €

HDA - INSTANTANÉ

:hager

Référence	Désignation	nombre de pôles	calibre/courant nominal assigné (In) (A)	sensibilité / courant de défaut nominal (IΔn) (A)	sélectif	Mult. vente	Unit. fact.	DEEE HT	P.U. HT
HAGHDA245	Disjoncteur de branchement différentiel 2P 15/45A 500mA instantané	2	plage 15/45	0.5	non	1	P.	N.C	N.C
HAGHDA260F	Disjoncteur de branchement différentiel 2P 60A 500mA instantané	2	60	0.5	non	1	P.	N.C	N.C
✓ HAGHDA430	Disjoncteur de branchement différentiel 4P 10/30A 500mA instantané	4	plage 10/30	0.5	non	1	P.	-	269,46 €
✓ HAGHDA460	Disjoncteur de branchement différentiel 4P 30/60A 500mA instantané	4	plage 30/60	0.5	non	1	P.	-	362,67 €

INTERRUPTEURS DIFFÉRENTIELS

SANVIS

:hager

Les disjoncteurs et interrupteurs différentiels Hager à connexions SanVis sont pensés et réalisés pour apporter plus de sécurité et plus de rapidité, tout en facilitant la pose.

Neuf, rénovation, extension, remplacement... ils s'adaptent à toutes les situations.

SANVIS - TYPE AC À BORNES DÉCALÉES

:hager



Référence	Désignation	nombre de pôles	calibre/courant nominal assigné (In) (A)	sensibilité / courant de défaut nominal (IΔn) (A)	type de courant différentiel	tension assignée (Ue) (V)	largeur en nombre de modules	Mult. vente	Unit. fact.	DEEE HT	P.U. HT
✓ ① HAGCDS722F	Interrupteur différentiel 2P 25A 30mA type AC à bornes décalées SanVis	2	25	0.03	AC	230	2	1	P.	-	99,23 €
✓ ① HAGCDS742F	Interrupteur différentiel 2P 40A 30mA type AC à bornes décalées SanVis	2	40	0.03	AC	230	2	1	P.	-	104,51 €
✓ ① HAGCDS764F	Interrupteur différentiel 2P 63A 30mA type AC à bornes décalées SanVis	2	63	0.03	AC	230	2	1	P.	-	170,67 €

Caractéristiques techniques, Conditionnement, Multiple de vente, Unité de facturation, visuels, Euroclasse, DEEE HT, PU HT en Euros et hors DEEE et Eco-mobilier; donnés à titre indicatif et susceptibles de modifications sans préavis, ils ne nous engagent qu'après confirmation expresse. Les prix unitaires indiqués sont ceux des réseaux COAXEL, REXEL et SCT, ils ne s'appliquent pas pour le réseau ESPACE ELEC.

✓ Produit stocké

Pour plus d'informations, consultez votre agence habituelle ou connectez-vous sur notre site internet rexel.fr - N.C-nous consulter.

APPAREILLAGE
MODULAIRE

APPAREILLAGE
MODULAIRE
COMPLÉMENTAIRE

APPAREILLAGE
COMPLÉMENTAIRE

COFFRETS
ET ACCESSOIRES

COMPOSANTS
ET ACCESSOIRES DE CÂBLAGE

APPAREILLAGE MODULAIRE HAGER

INTERRUPTEURS DIFFÉRENTIELS

SANVIS - TYPE A À BORNES DÉCALÉES



Référence	Désignation	nombre de pôles	calibre/courant nominal assigné (In) (A)	sensibilité / courant de défaut nominal (ΔIn) (A)	type de courant différentiel	tension assignée (Ue) (V)	largeur en nombre de modules	Mult. vente	Unit. fact.	DEEE HT	P.U. HT
✓ 1 HAGCDS743F	Interrupteur différentiel 2P 40A 30mA type A à bornes décalées SanVis	2	40	0.03	A	230	2	1	P.	-	125,31 €
✓ 1 HAGCDS765F	Interrupteur différentiel 2P 63A 30mA type A à bornes décalées SanVis	2	63	0.03	A	230	2	1	P.	-	204,62 €

VISSÉ - TYPE AC À BORNES DÉCALÉES



Référence	Désignation	nombre de pôles	calibre/courant nominal assigné (In) (A)	sensibilité / courant de défaut nominal (ΔIn) (A)	type de courant différentiel	tension assignée (Ue) (V)	largeur en nombre de modules	Mult. vente	Unit. fact.	DEEE HT	P.U. HT
✓ 1 HAGCDC722F	Interrupteur différentiel 2P 25A 30mA type AC à bornes décalées	2	25	0.03	AC	230	2	1	P.	-	96,34 €
✓ 1 HAGCDC742F	Interrupteur différentiel 2P 40A 30mA type AC à bornes décalées	2	40	0.03	AC	230	2	1	P.	-	101,47 €
✓ 1 HAGCDC764F	Interrupteur différentiel 2P 63A 30mA type AC à bornes décalées	2	63	0.03	AC	230	2	1	P.	-	165,70 €
✓ 2 HAGCDC825F	Interrupteur différentiel 3P+N 25A 30mA type AC à bornes décalées	4	25	0.03	AC	400	4	1	P.	-	245,56 €
✓ 2 HAGCDC840F	Interrupteur différentiel 3P+N 40A 30mA type AC à bornes décalées	4	40	0.03	AC	400	4	1	P.	-	240,80 €
✓ 2 HAGCDC863F	Interrupteur différentiel 3P+N 63A 30mA type AC à bornes décalées	4	63	0.03	AC	400	4	1	P.	-	405,94 €

VISSÉ - TYPE A À BORNES DÉCALÉES



Référence	Désignation	nombre de pôles	calibre/courant nominal assigné (In) (A)	sensibilité / courant de défaut nominal (ΔIn) (A)	type de courant différentiel	tension assignée (Ue) (V)	largeur en nombre de modules	Mult. vente	Unit. fact.	DEEE HT	P.U. HT
✓ 1 HAGCDA743F	Interrupteur différentiel 2P 40A 30mA type A à bornes décalées	2	40	0.03	A	230	2	1	P.	-	121,66 €
✓ 1 HAGCDA765F	Interrupteur différentiel 2P 63A 30mA type A à bornes décalées	2	63	0.03	A	230	2	1	P.	-	198,66 €

VISSÉ - TYPE HI À BORNES DÉCALÉES



Référence	Désignation	nombre de pôles	calibre/courant nominal assigné (In) (A)	sensibilité / courant de défaut nominal (ΔIn) (A)	tension assignée (Ue) (V)	largeur en nombre de modules	Mult. vente	Unit. fact.	DEEE HT	P.U. HT
✓ 2 HAGCDH825F	Interrupteur différentiel 3P+N 25A 30mA type haute immunité à bornes décalées	4	25	0.03	400	4	1	P.	-	328,94 €
✓ 2 HAGCDH840F	Interrupteur différentiel 3P+N 40A 30mA type haute immunité à bornes décalées	4	40	0.03	400	4	1	P.	-	333,94 €
✓ 2 HAGCDH863F	Interrupteur différentiel 3P+N 63A 30mA type haute immunité à bornes décalées	4	63	0.03	400	4	1	P.	-	572,41 €

Caractéristiques techniques, Conditionnement, Multiple de vente, Unité de facturation, visuels, Euroclasse, DEEE HT, PU HT en Euros et hors DEEE et Eco-mobilier; donnés à titre indicatif et susceptibles de modifications sans préavis, ils ne nous engageant qu'après confirmation expresse. Les prix unitaires indiqués sont ceux des réseaux COAXEL, REXEL et SCT, ils ne s'appliquent pas pour le réseau ESPACE ELEC. ✓ Produit stocké

Pour plus d'informations, consultez votre agence habituelle ou connectez-vous sur notre site internet rexel.fr - N.C-nous consulter.

RÉPARTITION

BARRE ALIMENTATION



Référence	Désignation	nombre de pôles	Mult. vente	Unit. fact.	DEEE HT	P.U. HT
✓ 1 HAGKCN225	Barre alimentation des interrupteurs diff. pour coffret 2 rangées entraxe 125mm	2	1	P.	-	25,67 €
✓ 2 HAGKCN325	Barre alimentation des interrupteurs diff. pour coffret 3 rangées entraxe 125mm	2	1	P.	-	36,40 €
✓ 3 HAGKCN425	Barre alimentation des interrupteurs diff. pour coffret 4 rangées entraxe 125mm	2	1	P.	-	53,32 €

DISJONCTEURS PH+N

MFS SANVIS



Les disjoncteurs et interrupteurs différentiels Hager à connexions SanVis sont pensés et réalisés pour apporter plus de sécurité et plus de rapidité, tout en facilitant la pose.

Neuf, rénovation, extension, remplacement... ils s'adaptent à toutes les situations.

MFS SANVIS - PH+N



Référence	Désignation	nombre de pôles (total)	nombre de pôles protégés	calibre/courant nominal assigné (In) (A)	tension assignée (Ue) (V)	caractéristique de déclenchement (type/courbe)	largeur en nombre de modules	Mult. vente	Unit. fact.	DEEE HT	P.U. HT
1 HAGMFS701	Disjoncteur 1P+N 3kA C-1A connexion SanVis 1Module	2	1	1	240	C	1	1	P.	-	40,83 €
✓ 1 HAGMFS702	Disjoncteur 1P+N 3kA C-2A connexion SanVis 1 Module	2	1	2	240	C	1	1	P.	-	34,05 €
✓ 1 HAGMFS706	Disjoncteur 1P+N 3kA C-6A connexion SanVis 1 Module	2	1	6	240	C	1	1	P.	-	35,63 €
✓ 1 HAGMFS710	Disjoncteur 1P+N 3kA C-10A connexion SanVis 1 Module	2	1	10	240	C	1	1	P.	-	23,10 €
✓ 1 HAGMFS716	Disjoncteur 1P+N 3kA C-16A connexion SanVis 1 Module	2	1	16	240	C	1	1	P.	-	23,10 €
✓ 1 HAGMFS720	Disjoncteur 1P+N 3kA C-20A connexion SanVis 1 Module	2	1	20	240	C	1	1	P.	-	23,10 €
✓ 2 HAGMFS725	Disjoncteur 1P+N 3kA C-25A connexion SanVis 1 Module	2	1	25	240	C	1	1	P.	-	26,06 €
✓ 2 HAGMFS732	Disjoncteur 1P+N 3kA C-32A connexion SanVis 1 Module	2	1	32	240	C	1	1	P.	-	27,42 €

MFS SANVIS - BARRES DE PONTAGE



Référence	Désignation	Mult. vente	Unit. fact.	DEEE HT	P.U. HT
✓ 3 HAGKBS763	Barres de pontage pour système SanVis	1	P.	-	16,06 €
✓ HAGKBS7636	Barres de pontage pour système SanVis 18mod	1	P.	-	19,65 €

Caractéristiques techniques, Conditionnement, Multiple de vente, Unité de facturation, visuels, Euroclasse, DEEE HT, PU HT en Euros et hors DEEE et Eco-mobilier; donnés à titre indicatif et susceptibles de modifications sans préavis, ils ne nous engageant qu'après confirmation expresse. Les prix unitaires indiqués sont ceux des réseaux COAXEL, REXEL et SCT, ils ne s'appliquent pas pour le réseau ESPACE ELEC. Pour plus d'informations, consultez votre agence habituelle ou connectez-vous sur notre site internet rexel.fr - N.C-nous consulter.

✓ Produit stocké

APPAREILLAGE MODULAIRE HAGER

DISJONCTEURS PH+N

MFN À VIS - PH+N



1

Référence	Désignation	nombre de pôles (total)	nombre de pôles protégés	calibre/courant nominal assigné (In) (A)	tension assignée (Ue) (V)	caractéristique de déclenchement (type/courbe)	largeur en nombre de modules	Mult. vente	Unit. fact.	DEEE HT	P.U. HT
1 HAGMFN701	Disjoncteur 1P+N 3kA C-1A 1 Module	2	1	1	240	C	1	1	P.	-	38,86 €
✓ 1 HAGMFN702	Disjoncteur 1P+N 3kA C-2A 1 Module	2	1	2	240	C	1	1	P.	-	32,43 €
✓ 1 HAGMFN706	Disjoncteur 1P+N 3kA C-6A 1 Module	2	1	6	240	C	1	1	P.	-	33,91 €
✓ 1 HAGMFN710	Disjoncteur 1P+N 3kA C-10A 1 Module	2	1	10	240	C	1	1	P.	-	21,99 €
✓ 1 HAGMFN716	Disjoncteur 1P+N 3kA C-16A 1 Module	2	1	16	240	C	1	1	P.	-	21,99 €
✓ 1 HAGMFN720	Disjoncteur 1P+N 3kA C-20A 1 Module	2	1	20	240	C	1	1	P.	-	21,99 €
✓ 1 HAGMFN725	Disjoncteur 1P+N 3kA C-25A 1 Module	2	1	25	240	C	1	1	P.	-	24,81 €
✓ 1 HAGMFN732	Disjoncteur 1P+N 3kA C-32A 1 Module	2	1	32	240	C	1	1	P.	-	26,10 €

MFN À VIS - PH+N FIL PILOTE



2

Référence	Désignation	nombre de pôles (total)	nombre de pôles protégés	calibre/courant nominal assigné (In) (A)	tension assignée (Ue) (V)	caractéristique de déclenchement (type/courbe)	largeur en nombre de modules	Mult. vente	Unit. fact.	DEEE HT	P.U. HT
✓ 2 HAGMFN910	Disjoncteur fil pilote 1P+N 3kA C-10A 1.5 Module	2	1	10	240	C	1.5	1	P.	-	49,21 €
✓ 2 HAGMFN916	Disjoncteur fil pilote 1P+N 3kA C-16A 1.5 Module	2	1	16	240	C	1.5	1	P.	-	49,21 €
✓ 2 HAGMFN920	Disjoncteur fil pilote 1P+N 3kA C-20A 1.5 Module	2	1	20	240	C	1.5	1	P.	-	49,12 €

MFN À VIS - BARRES DE PONTAGE



3

4

5

Référence	Désignation	Mult. vente	Unit. fact.	DEEE HT	P.U. HT
✓ 3 HAGKB163N	Barre de pontage 1P 63A languette 10mm² bleu 13M	1	P.	-	8,08 €
✓ HAGKB163NG	Barre de pontage 1P 63A languette 10mm² bleu 18M	1	P.	-	9,88 €
✓ 4 HAGKB163P	Barre de pontage 1P 63A languette 10mm² marron 13M	1	P.	-	8,08 €
✓ HAGKB163PG	Barre de pontage 1P 63A languette 10mm² marron 18M	1	P.	-	9,88 €
✓ 5 HAGKBN863A	Barres de pontage 3P+N 63A languette 12 mod	1	P.	-	26,75 €
✓ HAGKBN863C	Barres de pontage 3P+N 63A languette 24 mod	1	P.	-	51,78 €

Caractéristiques techniques, Conditionnement, Multiple de vente, Unité de facturation, visuels, Euroclasse, DEEE HT, PU HT en Euros et hors DEEE et Eco-mobilier; donnés à titre indicatif et susceptibles de modifications sans préavis, ils ne nous engagent qu'après confirmation expresse. Les prix unitaires indiqués sont ceux des réseaux COAXEL, REXEL et SCT, ils ne s'appliquent pas pour le réseau ESPACE ELEC.

Pour plus d'informations, consultez votre agence habituelle ou connectez-vous sur notre site internet rexel.fr - N.C-nous consulter.



BANDEAU ALERTE CONNECTÉE

HELLO



Bandeaux d'alerte connectés gamma+ 13

Les bandeaux d'alerte connectés permettent à vos clients d'être alertés sur smartphone, grâce au service hello, en cas de coupure électrique générale et/ou d'un circuit.

Autonome en énergie (piles fournies) et en réseau de communication (sans box internet), ils s'adaptent aux installations Hager neuves ou existantes.

HELLO - BANDEAUX



Référence	Désignation	Unit. fact.	DEEE HT	P.U. HT
✓ HAG6C131	Bandeau d'alerte connecté 1 rangée 13M pour le service hello	1	P.	208,30 €
✓ HAG6C132	Bandeau d'alerte connecté kit 2 rangées 13M pour le service hello	1	P.	357,02 €
HAG6C133	Bandeau d'alerte connecté kit 3 rangées 13M pour le service hello	1	P.	505,75 €
HAG6C134	Bandeau d'alerte connecté kit 4 rangées 13M pour le service hello	1	P.	654,46 €

HELLO - OUTIL



Référence	Désignation	Unit. fact.	DEEE HT	P.U. HT
✓ HAG6C100	Outil de test d'éligibilité SigFox pour bandeau d'alerte connecté	1	P.	119,50 €

DISJONCTEURS DIFFÉRENTIELS

DISJONCTEURS DIFFÉRENTIELS - TYPE AC



Référence	Désignation	nombre de pôles (total)	nombre de pôles protégés	calibre/courant nominal assigné (In) (A)	tension assignée (Ue) (V)	sensibilité / courant de défaut nominal (IΔn) (A)	caractéristique de déclenchement (type/courbe)	largeur en nombre de modules	Unit. fact.	DEEE HT	P.U. HT
✓ 1 HAGADC710F	Disjoncteur différentiel 1P+N 3kA C-10A 30mA type AC	2	1	10	240	0.03	C	2	1	P.	220,40 €
✓ 1 HAGADC716F	Disjoncteur différentiel 1P+N 3kA C-16A 30mA type AC	2	1	16	240	0.03	C	2	1	P.	220,38 €
✓ 1 HAGADC720F	Disjoncteur différentiel 1P+N 3kA C-20A 30mA type AC	2	1	20	240	0.03	C	2	1	P.	226,74 €
✓ 1 HAGADC725F	Disjoncteur différentiel 1P+N 3kA C-25A 30mA type AC	2	1	25	240	0.03	C	2	1	P.	234,00 €
✓ 1 HAGADC732F	Disjoncteur différentiel 1P+N 3kA C-32A 30mA type AC	2	1	32	240	0.03	C	2	1	P.	238,38 €

DISJONCTEURS DIFFÉRENTIELS - TYPE HI



Référence	Désignation	nombre de pôles (total)	nombre de pôles protégés	calibre/courant nominal assigné (In) (A)	tension assignée (Ue) (V)	sensibilité / courant de défaut nominal (IΔn) (A)	caractéristique de déclenchement (type/courbe)	largeur en nombre de modules	Unit. fact.	DEEE HT	P.U. HT
✓ 1 HAGADH716F	Disjoncteur différentiel 1P+N 3kA C-16A 30mA type Haute Immunité	2	1	16	240	0.03	C	2	1	P.	272,98 €
✓ 1 HAGADH720F	Disjoncteur différentiel 1P+N 3kA C-20A 30mA type Haute Immunité	2	1	20	240	0.03	C	2	1	P.	277,06 €

Caractéristiques techniques, Conditionnement, Multiple de vente, Unité de facturation, visuels, Euroclasse, DEEE HT, PU HT en Euros et hors DEEE et Eco-mobilier; donnés à titre indicatif et susceptibles de modifications sans préavis, ils ne nous engagent qu'après confirmation expresse. Les prix unitaires indiqués sont ceux des réseaux COAXEL, REXEL et SCT, ils ne s'appliquent pas pour le réseau ESPACE ELEC. Pour plus d'informations, consultez votre agence habituelle ou connectez-vous sur notre site internet rexel.fr - N.C-nous consulter.

✓ Produit stocké

APPAREILLAGE MODULAIRE HAGER

COMMANDE ET SIGNALISATION TARIF BLEU

TÉLÉRUPTEURS, CONTACTEURS, MINUTERIES, INTERRUPTEURS, VOYANTS,...

:hager



Référence	Désignation	nombre de contacts à fermeture	calibre/courant nominal assigné (In) (A)	tension d'alimentation (V)	type de tension d'alimentation	retardement du déclenchement	Mult. vente	Unit. fact.	DEEE HT	P.U. HT
✓ 1 HAGEPNS10	Télérupteur 1F 230V	1	16	250-250	AC		1	P.	-	47,38 €
✓ 2 HAGEPNS20	Télérupteur 2F 230V	2	16	250-250	AC		1	P.	-	91,01 €
✓ 3 HAGESS10B	Télérupteur 1F 230V Sans Vis avec passage de barre	1	16	250-250	AC		1	P.	-	51,29 €
✓ 4 HAGESC22S	Contacteur 25A, 2F, 230V	2	25				1	P.	-	91,84 €
✓ 5 HAGES220B	Contacteur 20A 2F 230V	2	20				1	P.	-	102,43 €
✓ 6 HAGETC22S	Contacteur Jour-Nuit 25A, 2F, 230V	2	25				1	P.	-	115,80 €
✓ 7 HAGETC22SS	Contacteur Silencieux Jour-Nuit 25A, 2F, 230V	2	25				1	P.	-	123,21 €
✓ 8 HAGETS221B	Contacteur Jour-Nuit 20A 2F	2	20				1	P.	-	125,04 €
✓ 9 HAGEMN001	Minuterie simple temporisation	1		230-230	AC	0,5-10	1	P.	-	68,56 €
✓ 10 HAGEMSO01B	Minuterie simple temporisation connexion SanVis	1		230-230	AC	0,5-10	1	P.	-	80,27 €

MESURE RÉSIDENIELLE

MESURE RÉSIDENIELLE

:hager



Référence	Désignation	Mult. vente	Unit. fact.	DEEE HT	P.U. HT
✓ 1 HAGEC041	Passerelle impulsionnelle 1 voie	1	P.	-	109,29 €
1 HAGEC042	Passerelle impulsionnelle 2 voies	1	P.	-	165,95 €
✓ 2 HAGEC410	Afficheur de consommation multi-énergies Essensya RT2012	1	P.	-	136,98 €
✓ 3 HAGEC450	Afficheur modulaire des consommations multi-énergies RT2012	1	P.	-	260,08 €
✓ 4 HAGEC453	Pack afficheur modulaire des consommations multi-énergies RT2012	1	P.	-	323,84 €
✓ 5 HAGEK021	transformateur d'intensité jusqu'à 63A - lot de 6 Connectores	1	P.	-	27,40 €
✓ 6 HAGEK022	transformateur d'intensité jusqu'à 40A - lot de 6 Minitors	1	P.	-	27,40 €
✓ 7 HAGEK088	Sonde de température extérieure filaire IP55	1	P.	-	111,72 €

Caractéristiques techniques, Conditionnement, Multiple de vente, Unité de facturation, visuels, Euroclasse, DEEE HT, PU HT en Euros et hors DEEE et Eco-mobilier; donnés à titre indicatif et susceptibles de modifications sans préavis, ils ne nous engagent qu'après confirmation expresse. Les prix unitaires indiqués sont ceux des réseaux COAXEL, REXEL et SCT, ils ne s'appliquent pas pour le réseau ESPACE ELEC.

Pour plus d'informations, consultez votre agence habituelle ou connectez-vous sur notre site internet rexel.fr - N.C-nous consulter.

✓ Produit stocké

PROGRAMMATION

PROGRAMMATION - INTERRUPTEUR HORAIRE ÉLECTRONIQUE



Les interrupteurs horaires électroniques permettent de gérer en fonction d'une information horaire précise, l'enclenchement et le déclenchement d'applications tels que l'éclairage, le chauffage, l'illumination des vitrines, ... afin d'améliorer le confort et réaliser des économies sur la consommation électrique.



Référence	Désignation	courant de commutation nominal à 250 V CA (A)	programme annuel	programme hebdomadaire	nombre de canaux	programme 24h	programme 60min	largeur en nombre de modules	Mult. vente	Unit. fact.	DEEE HT	P.U. HT
✓ 1 HAGE6071	Interrupteur horaire électronique compact 1 voie sur 7 jours, programme libre	16	Non	Oui	1	Non	Non	1	1	P.	-	234,84 €
✓ 2 HAGE103B	Interrupteur horaire électronique 1 voie sur 7 jours, version base	16	Non	Oui	1	Non	Non	2	1	P.	-	248,63 €
✓ 3 HAGE103E	Interrupteur horaire électronique 1 voie sur 7 jours, version évoluée	16	Non	Oui	1	Non	Non	2	1	P.	-	303,46 €
✓ 2 HAGE203B	Interrupteur horaire électronique 2 voies sur 7 jours, version base	16	Non	Oui	2	Non	Non	2	1	P.	-	319,74 €
3 HAGE203E	Interrupteur horaire électronique 2 voies sur 7 jours, version évoluée	16	Non	Oui	2	Non	Non	2	1	P.	-	379,37 €
4 HAGE403E	Interrupteur horaire électronique 4 voies sur 7 jours, version évoluée	10	Non	Oui	4	Non	Non	4	1	P.	-	545,36 €

PROGRAMMATION - INTERRUPTEUR HORAIRE ÉLECTROMÉCANIQUE



Les interrupteurs horaires analogiques permettent de gérer en fonction d'une information horaire par segments imperdables, l'enclenchement et le déclenchement d'applications tels que l'éclairage, le chauffage, l'illumination des vitrines, ... afin d'améliorer le confort et réaliser des économies sur la consommation électrique.



Référence	Désignation	courant de commutation nominal à 250 V CA (A)	programme annuel	programme hebdomadaire	nombre de canaux	programme 24h	programme 60min	largeur en nombre de modules	Mult. vente	Unit. fact.	DEEE HT	P.U. HT
✓ 5 HAGEH011	Interrupteur horaire électromécanique compact 1 voie sur 24 heures avec réserve	16	Non	Non	1	Oui	Non	1	1	P.	-	168,30 €
✓ 6 HAGEH111	Interrupteur horaire électromécanique 1 voie sur 24 heures avec réserve	16	Non	Non	1	Oui	Non	3	1	P.	-	166,64 €
✓ 7 HAGEH171	Interrupteur horaire électromécanique 1 voie sur 7 jours avec réserve	16	Non	Oui	1	Non	Non	3	1	P.	-	201,60 €

PROGRAMMATION - PROGRAMMATEUR ANNUEL



Les programmeurs annuels permettent de gérer sur un an, en fonction d'une information horaire précise et d'une période précise, l'enclenchement et le déclenchement d'applications tels que l'éclairage, le chauffage, l'illumination des vitrines, ... afin d'améliorer le confort et réaliser des économies sur la consommation électrique.

Référence	Désignation	courant de commutation nominal à 250 V CA (A)	programme annuel	programme hebdomadaire	nombre de canaux	nombre d'emplacements de mémoire	programme 24h	programme 60min	largeur en nombre de modules	Mult. vente	Unit. fact.	DEEE HT	P.U. HT
8 HAGE293B	Programmeur annuel 2 voies, digital, 4 modules	10	Oui	Non	2	1	Non	Non	4	1	P.	-	858,76 €
8 HAGE493E	Programmeur annuel 4 voies, digital, 4 modules	10	Oui	Non	4		Non	Non	4	1	P.	-	1131,29 €

PROGRAMMATION - HORLOGE ASTRONOMIQUE



Les programmeurs annuels permettent de gérer sur un an, en fonction d'une information horaire précise et d'une période précise, l'enclenchement et le déclenchement d'applications tels que l'éclairage, le chauffage, l'illumination des vitrines, ... afin d'améliorer le confort et réaliser des économies sur la consommation électrique.

Référence	Désignation	courant de commutation nominal à 250 V CA (A)	nombre de canaux	largeur en nombre de modules	Mult. vente	Unit. fact.	DEEE HT	P.U. HT
✓ HAG04562	Horloge astronomique 1 voie sur 7 jours + clé de programmation	16	1	4	1	P.	-	424,95 €

Caractéristiques techniques, Conditionnement, Multiple de vente, Unité de facturation, visuels, Euroclasse, DEEE HT, PU HT en Euros et hors DEEE et Eco-mobilier; donnés à titre indicatif et susceptibles de modifications sans préavis, ils ne nous engagent qu'après confirmation expresse. Les prix unitaires indiqués sont ceux des réseaux COAXEL, REXEL et SCT, ils ne s'appliquent pas pour le réseau ESPACE ELEC. Pour plus d'informations, consultez votre agence habituelle ou connectez-vous sur notre site internet rexel.fr - N.C-nous consulter.

✓ Produit stocké

APPAREILLAGE MODULAIRE HAGER

CONTRÔLE DE L'ÉCLAIRAGE

TÉLÉVARIATEURS



Les télévariateurs Hager permettent la commande de la plupart des sources d'éclairage telles que:

- incandescence,
- halogène BT et TBT,
- fluo à ballast ferromagnétique,
- fluo à ballast électronique dimable (1 à 10V).



Référence	Désignation	utilisable avec un bouton-poussoir	hauteur d'appareil (mm)	largeur d'appareil (mm)	profondeur d'appareil (mm)	nombre de modules (construction modulaire)	charge max. de lampe à incandescence (W)	adapté à la classe de protection (IP)	Mult. vente	Unit. fact.	DEEE HT	P.U. HT
✓ 1 HAGEV100	Télévariateur universel 1000W	Oui	85	88.5	65	5	1000	IP20	1	P.	-	460,65 €
2 HAGEV102	Télévariateur universel 1000W avec afficheur	Oui	85	88.5	65	5	1000	IP20	1	P.	-	680,21 €
✓ 3 HAGEV106	Télévariateur pilote 1-10 V	Oui	85	71	65	4		IP20	1	P.	-	308,54 €
HAGEV108	Télévariateur pilote 1-10 V avec afficheur	Oui	85	71	65	4		IP20	1	P.	-	524,45 €
✓ 4 HAGEVN002	Télévariateur Universel 500W	Oui	85	35	62	2	500	IP20	1	P.	-	275,77 €
✓ HAGEVN004	Télévariateur Universel 500W Confort	Oui	85	35	62	2	500	IP20	1	P.	-	373,11 €
✓ 5 HAGEVN011	Télévariateur Universel 300W	Oui	90	17.5	65	1	300	IP20	1	P.	-	107,64 €
✓ HAGEVN012	Télévariateur Universel 300W Confort	Oui	90	17.5	65	1	300	IP20	1	P.	-	146,83 €

PROTECTIONS Foudre

PROTECTIONS Foudre - PARAFODRES TYPE 2



Référence	Désignation	classe d'essai type 2	niveau de protection (kV)	tension nominale CA (V)	tension continue la plus élevée CA (V)	courant de décharge nominal (8/20) (kA)	courant de foudre (10/350) (kA)	indice de protection (IP)	Mult. vente	Unit. fact.	DEEE HT	P.U. HT
1 HAGSPN21SD	Parafoudre 2P débrochable 15KA type 2 avec voyant fin de vie	Oui	1	230	275	5	15	IP20	1	P.	-	340,76 €
2 HAGSPN21SR	Parafoudre 2P débrochable 15KA type 2 avec réserve+contact de télésignalisation	Oui	1	230	275	5	15	IP20	1	P.	-	398,50 €
✓ 3 HAGSPN240D	Parafoudre 2P débrochable 40KA type 2 avec voyant fin de vie	Oui	1.2	230	275	15	40	IP20	1	P.	-	389,09 €
✓ 4 HAGSPN71SD	Parafoudre 2P auto-protégé débrochable 15KA type 2 avec voyant de fin de vie	Oui	1.5	230	275	5	15	IP20	1	P.	-	263,37 €
5 HAGSPN240R	Parafoudre 2P débrochable 40KA type 2 avec réserve+contact de télésignalisation	Oui	1.2	230	275	15	40	IP20	1	P.	-	499,25 €
✓ 6 HAGSPN01SD	Cartouche 15KA 275V pour parafoudre débrochable	Oui	1	230	275	5		IP20	1	P.	-	141,11 €
6 HAGSPN01SR	Cartouche 15KA 275V pour parafoudre débrochable avec réserve	Oui	1	230	275	5		IP20	1	P.	-	152,55 €
7 HAGSPN040D	Cartouche 40KA 275V pour parafoudre débrochable	Oui	1	230	275	15		IP20	1	P.	-	159,71 €
8 HAGSPN040N	Cartouche neutre 40KA 255V pour parafoudre débrochable sans réserve	Oui	1.5	230	255	20		IP20	1	P.	-	153,71 €

Caractéristiques techniques, Conditionnement, Multiple de vente, Unité de facturation, visuels, Euroclasse, DEEE HT, PU HT en Euros et hors DEEE et Eco-mobilier; donnés à titre indicatif et susceptibles de modifications sans préavis, ils ne nous engageant qu'après confirmation expresse. Les prix unitaires indiqués sont ceux des réseaux COAXEL, REXEL et SCT, ils ne s'appliquent pas pour le réseau ESPACE ELEC.

Pour plus d'informations, consultez votre agence habituelle ou connectez-vous sur notre site internet rexel.fr - N.C-nous consulter.



PROTECTIONS Foudre - PARAFONDRES TYPE 2

:hager

Référence	Désignation	classe d'essai type 2	niveau de protection (kV)	tension nominale CA (V)	tension continue la plus élevée CA (V)	courant de décharge nominal (8/20) (kA)	courant de foudre (10/350) (kA)	indice de protection (IP)	Mult. vente	Unit. fact.	DEEE HT	P.U. HT
6 HAGSPN040R	Cartouche 40KA 275V pour parafoudre débrochable avec réserve	Oui	1,2	230	275	15		IP20	1	P.	-	193,39 €
9 HAGSPV325	Parafoudre débrochable photovoltaïque 25KA type 2	Oui	4		1000	12,5		IP20	1	P.	-	436,82 €
10 HAGSPV025	Cartouche+ - pour SPV325	Oui	4		1000	12,5		IP20	1	P.	-	150,60 €
11 HAGSPV025E	Cartouche terre pour SPV325	Oui	4		1000	12,5		IP20	1	P.	-	144,99 €

PROTECTIONS Foudre - PARAFONDRES TYPE 1

:hager



Référence	Désignation	niveau de protection (kV)	tension nominale CA (V)	tension continue la plus élevée CA (V)	courant de décharge nominal (8/20) (kA)	courant de foudre (10/350) (kA)	Mult. vente	Unit. fact.	DEEE HT	P.U. HT
12 HAGSPA212A	Parafoudre 2P monobloc 12.5KA type 1 avec voyant lumineux TT	2,5	230	255	12,5	12,5	1	P.	-	981,86 €
13 HAGSPA412A	Parafoudre 4P monobloc 12.5KA type 1 avec voyant lumineux TT	2,5	230	255	12,5	12,5	1	P.	-	1 650,17 €

PROTECTIONS Foudre - PARAFONDRES POUR LIGNES TÉLÉPHONIQUES

:hager



Référence	Désignation	tension continue la plus élevée CA (V)	courant de décharge nominal (8/20) (kA)	Mult. vente	Unit. fact.	DEEE HT	P.U. HT
14 HAGSPNS04	Parafoudre pour ligne téléphonique numérique	60	10	1	P.	-	200,92 €
✓ 14 HAGSPNS05	Parafoudre pour ligne téléphonique analogique	170	10	1	P.	-	206,61 €

GAINE TECHNIQUE LOGEMENT

BACS D'ENCASTREMENT

:hager

Ce Bac d'encastrement fait partie du système de distribution d'énergie pour l'habitat "gamma+" intégrant la fixation innovante quickfix

Pour plus de sécurité, de confort et de rapidité dans la mise en oeuvre.



Référence	Désignation	largeur (mm)	hauteur (mm)	profondeur (mm)	profondeur d'encastrement (mm)	couleur	Mult. vente	Unit. fact.	DEEE HT	P.U. HT
✓ 1 HAGGE013EN	Bac encastrement profondeur 160mm, 1T pour GD213A + GADIN/GAO1xN	305	665	160	160	blanc	1	P.	-	94,54 €
✓ 1 HAGGE113EN	Bac encastrement profondeur 160mm, 1T pour GD113A + GADIN/GAO1xN + com.	305	790	160	160	blanc	1	P.	-	98,72 €
✓ 1 HAGGE213EN	Bac encastrement profondeur 160mm, 1T pour GD213A + GADIN/GAO1xN + com.	305	905	160	160	blanc	1	P.	-	100,58 €
✓ 2 HAGGE218EN	Bac encastrement profondeur 160mm, 1T pour GD218A + GADIN/GAO1xN + com.	400	905	160	160	blanc	1	P.	-	147,27 €
✓ 1 HAGGE313EN	Bac encastrement profondeur 160mm, 1T pour GD313A + GADIN/GAO1xN + com.	305	1030	160	160	blanc	1	P.	-	114,57 €
✓ 2 HAGGE318EN	Bac encastrement profondeur 160mm, 1T pour GD318A + GADIN/GAO1xN + com.	400	1030	160	160	blanc	1	P.	-	174,62 €

Caractéristiques techniques, Conditionnement, Multiple de vente, Unité de facturation, visuels, Euroclasse, DEEE HT, PU HT en Euros et hors DEEE et Eco-mobilier; donnés à titre indicatif et susceptibles de modifications sans préavis, ils ne nous engagent qu'après confirmation expresse. Les prix unitaires indiqués sont ceux des réseaux COAXEL, REXEL et SCT, ils ne s'appliquent pas pour le réseau ESPACE ELEC. Pour plus d'informations, consultez votre agence habituelle ou connectez-vous sur notre site internet rexel.fr - N.C-nous consulter.

✓ Produit stocké

APPAREILLAGE MODULAIRE HAGER

GAINE TECHNIQUE LOGEMENT

BACS D'ENCASTREMENT



Référence	Désignation	largeur (mm)	hauteur (mm)	profondeur (mm)	profondeur d'encastrement (mm)	couleur	Mult. vente	Unit. fact.	DEEE HT	P.U. HT
✓ 9 HAGGE326EN	Bac encastrement profondeur 180mm, 2T pour GD313A + GA01N/GA01xN + com.	540	530	180	180	blanc	1	P.	-	171,54 €
✓ 1 HAGGE413EN	Bac encastrement profondeur 160mm, 1T pour GD413A + GA01N/GA01xN + com.	305	1155	160	160	blanc	1	P.	-	142,26 €
✓ 8 HAGGE426EN	Bac encastrement profondeur 180mm, 2T pour GD413A + GA01N/GA01xN + com.	540	665	180	180	blanc	1	P.	-	184,38 €
✓ 3 HAGGE626EN	Bac encastrement profondeur 180mm, 2T pour 2xGD313A + GA01N/GA01xN + com.	540	790	180	180	blanc	1	P.	-	249,49 €
✓ 4 HAGGF001E	Trappe d'accès pour GTL encastrée 1T	375	380				1	P.	-	58,33 €
✓ 5 HAGGF002E	Trappe d'accès pour GTL encastrée 2T	608	380				1	P.	-	79,72 €
✓ 6 HAGGF213E	Cadre porte, Gamma 13 pour GE213E	375	980				1	P.	-	139,86 €
✓ HAGGF218E	Cadre porte, Gamma 18 pour GE218E	468	980				1	P.	-	227,34 €
✓ 6 HAGGF313E	Cadre porte, Gamma 13 pour GE313E	375	1105				1	P.	-	144,24 €
✓ 7 HAGGF318E	Cadre porte, Gamma 18 pour GE318E	468	1105				1	P.	-	243,20 €
✓ 8 HAGGF326E	Cadre porte, Gamma 13 pour GE326E	608	605				1	P.	-	129,10 €
✓ 6 HAGGF413E	Cadre porte, Gamma 13 pour GE413E	375	1230				1	P.	-	202,22 €
✓ 8 HAGGF426E	Cadre porte, Gamma 13 pour GE426E	608	740				1	P.	-	141,35 €
✓ 8 HAGGF626E	Cadre porte, Gamma 13 pour GE626E	608	865				1	P.	-	186,49 €

GAMMA+



Les goulottes gamma+ 13 et 18 font partie du système de distribution d'énergie pour l'habitat "gamma+" intégrant la fixation innovante quickfix. Pour plus de sécurité, de confort et de rapidité dans la mise en oeuvre.



Référence	Désignation	largeur (mm)	hauteur (mm)	longueur (mm)	nombre de cloisons enfichables	couleur	Mult. vente	Unit. fact.	DEEE HT	P.U. HT
✓ 1 HAGJK113	Pack GTL Gamma+ 13, 1 couvercle, 2,6m	250	68	2600	2	blanc pur	1	P.	-	209,29 €
✓ 2 HAGJK213	Pack GTL Gamma+ 13, 2 couvercles, 2,6m	250	68	2600	2	blanc pur	1	P.	-	217,66 €
✓ HAGJK213D	Pack GTL Gamma+ 13, 2 couvercles, 2x1,3m	250	68	2600	2	blanc pur	1	P.	-	256,06 €
✓ 3 HAGJK218	Pack GTL Gamma+ 18, 2 couvercles, 2,6m	355	68	2600	2	blanc pur	1	P.	-	262,77 €
✓ 4 HAGJK318	Pack GTL Gamma+ 18, 3 couvercles, 2,6m	355	68	2600	2	blanc pur	1	P.	-	274,40 €
✓ 5 HAGJS013	Socle GTL Gamma 13 pour JC113, 2,6m	250	68	2600	2	blanc pur	1	P.	-	146,00 €
✓ 6 HAGJS013C	Socle GTL Gamma 13 pour JC213, 2,6m	250	68	2600	2	blanc pur	1	P.	-	150,21 €
✓ 7 HAGJZ131	Embout pour GTL Gamma+ 13						1	P.	-	13,41 €
✓ 8 HAGJZ132	Jonction plafond pour GTL Gamma+ 13						1	P.	-	37,91 €
✓ HAGJZ182	Jonction plafond pour GTL Gamma+ 18						1	P.	-	61,32 €
✓ 9 HAGGA01N	Panneau de contrôle pour CBE ou Linky Prof.45mm, pour coffret gamma13						1	P.	-	143,40 €
✓ 10 HAGJC113	Couvercle pour JS013	250		2600		blanc pur	1	P.	-	53,33 €
✓ 11 HAGJC213	Jeu de couvercles pour JS013C	250		2600		blanc pur	1	P.	-	53,33 €
✓ 12 HAGJZ101	Jeu de 12 quickfix						1	P.	-	7,11 €
13 HAGJZ103	Jeu de 2 éclisses pour socle GTL					blanc pur	1	P.	-	21,88 €
✓ HAGJZ105	Cloison séparation courant fort et courant faible, 2,6m		68	2600		autre	1	P.	-	13,78 €
✓ 14 HAGJZ108	Tunnel de séparation du cheminement NF C14-100 et NF C15-100						1	P.	-	12,69 €

Caractéristiques techniques, Conditionnement, Multiple de vente, Unité de facturation, visuels, Euroclasse, DEEE HT, PU HT en Euros et hors DEEE et Eco-mobilier; donnés à titre indicatif et susceptibles de modifications sans préavis, ils ne nous engageant qu'après confirmation expresse. Les prix unitaires indiqués sont ceux des réseaux COAXEL, REXEL et SCT, ils ne s'appliquent pas pour le réseau ESPACE ELEC. Pour plus d'informations, consultez votre agence habituelle ou connectez-vous sur notre site internet rexel.fr - N.C-nous consulter.



COFFRETS DE DISTRIBUTION

MINI GAMMA



Mini gamma est une gamme de coffrets 1 rangée de 2 à 10 modules, Classe II. Destinés à être posés en saillie, ces coffrets sont adaptés à l'habitat et aux petits locaux professionnels. Ils peuvent être équipés d'une porte et d'une serrure à clé.



Référence	Désignation	nombre de modules (construction modulaire)	nombre de rangées	largeur (mm)	hauteur (mm)	profondeur (mm)	indice de protection (IP)	Mult. vente	Unit. fact.	DEEE HT	P.U. HT
✓ 1 HAGGD102A	Coffret cache-borne, 2 modules	2	1	55	160	82	IP30	1	P.	-	12,99 €
✓ 2 HAGGD104A	Coffret cache-borne, 4 modules	4	1	110	180	82	IP30	1	P.	-	16,65 €
✓ 3 HAGGD106A	Coffret cache-borne, 6 modules	6	1	146	180	82	IP30	1	P.	-	31,64 €
✓ 4 HAGGD108A	Coffret cache-borne, 8 modules	8	1	182	180	82	IP30	1	P.	-	43,85 €
✓ 5 HAGGD110A	Coffret cache-borne, 10 modules	10	1	218	180	82	IP30	1	P.	-	47,14 €

GAMMA+



Le design des coffrets gamma+, mariant l'angle et l'arrondi, confère à l'installation électrique une touche d'élégance esthétique et moderne. Système quickfix.

GAMMA+ - COFFRETS 13



Référence	Désignation	nombre de modules (construction modulaire)	nombre de rangées	largeur (mm)	hauteur (mm)	profondeur (mm)	indice de protection (IP)	Mult. vente	Unit. fact.	DEEE HT	P.U. HT
✓ 1 HAGGD113A	Coffret de distribution Gamma+ 13, 1 rangée, 13 M	13	1	250	250	103	IP30	1	P.	-	41,43 €
✓ 2 HAGGD213A	Coffret de distribution Gamma+ 13, 2 rangées, 26 M	26	2	250	375	103	IP30	1	P.	-	65,58 €
✓ 3 HAGGD313A	Coffret de distribution Gamma+ 13, 3 rangées, 39 M	39	3	250	500	103	IP30	1	P.	-	95,28 €
✓ 4 HAGGD413A	Coffret de distribution Gamma+ 13, 4 rangées, 52 M	52	4	250	625	103	IP30	1	P.	-	132,43 €

GAMMA+ - PORTE 13



Référence	Désignation	largeur (mm)	hauteur (mm)	Mult. vente	Unit. fact.	DEEE HT	P.U. HT
✓ 5 HAGGP113P	Porte opaque pour coffret Gamma 13, 1 rangée 13 M	250	250	1	P.	-	31,33 €
✓ 6 HAGGP213P	Porte opaque pour coffret Gamma 13, 2 rangées 26 M	250	375	1	P.	-	43,39 €
✓ 7 HAGGP313P	Porte opaque pour coffret Gamma 13, 3 rangées 39 M	250	500	1	P.	-	51,33 €
✓ 8 HAGGP413P	Porte opaque pour coffret Gamma 13, 4 rangées 52 M	250	625	1	P.	-	69,65 €

Caractéristiques techniques, Conditionnement, Multiple de vente, Unité de facturation, visuels, Euroclasse, DEEE HT, PU HT en Euros et hors DEEE et Eco-mobilier; donnés à titre indicatif et susceptibles de modifications sans préavis. Produit stocké
ils ne nous engagent qu'après confirmation expresse. Les prix unitaires indiqués sont ceux des réseaux COAXEL, REXEL et SCT, ils ne s'appliquent pas pour le réseau ESPACE ELEC.
Pour plus d'informations, consultez votre agence habituelle ou connectez-vous sur notre site internet rexel.fr - N.C-nous consulter.

APPAREILLAGE MODULAIRE HAGER

COFFRETS DE DISTRIBUTION

GAMMA+ - COFFRETS 18

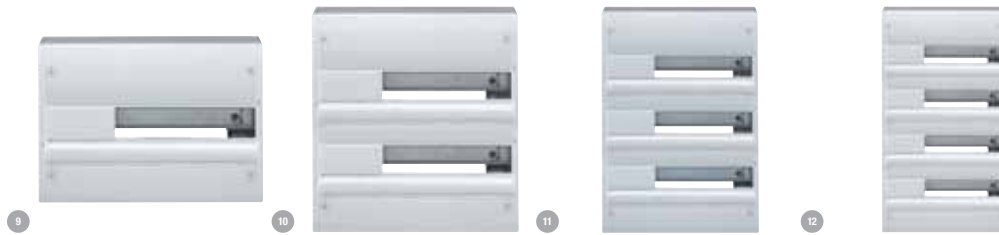

Référence	Désignation	nombre de modules (construction modulaire)	nombre de rangées	largeur (mm)	hauteur (mm)	profondeur (mm)	indice de protection (IP)	Mult. vente	Unit. fact.	DEEE HT	P.U. HT
✓ 9 HAGGD118A	Coffret de distribution Gamma+ 18, 1 rangée, 18 M	18	1	355	250	103	IP30	1	P.	-	61,79 €
✓ 10 HAGGD218A	Coffret de distribution Gamma+ 18, 2 rangées, 36 M	36	2	355	375	103	IP30	1	P.	-	97,79 €
✓ 11 HAGGD318A	Coffret de distribution Gamma+ 18, 3 rangées, 54 M	54	3	355	500	103	IP30	1	P.	-	142,85 €
✓ 12 HAGGD418A	Coffret de distribution Gamma+ 18, 4 rangées, 72 M	72	4	355	625	103	IP30	1	P.	-	227,56 €

GAMMA+ - PORTES 18



Référence	Désignation	largeur (mm)	hauteur (mm)	Mult. vente	Unit. fact.	DEEE HT	P.U. HT
✓ 13 HAGGP118P	Porte opaque pour coffret Gamma 18, 1 rangée 18 M	355	250	1	P.	-	45,15 €
✓ 14 HAGGP218P	Porte opaque pour coffret Gamma 18, 2 rangées 36 M	355	375	1	P.	-	62,56 €
✓ 15 HAGGP318P	Porte opaque pour coffret Gamma 18, 3 rangées 54 M	355	500	1	P.	-	73,97 €
✓ 16 HAGGP418P	Porte opaque pour coffret Gamma 18, 4 rangées 72 M	355	625	1	P.	-	98,53 €

VOLTA 2



Dédiée à l'encastrement dans les cloisons creuses ou pleines, la gamme de coffrets volta reste la référence des coffrets encastrés! Issue d'une collaboration étroite entre les installateurs électriciens et Hager, cette gamme est un véritable concentré d'innovations et d'astuces pour améliorer la mise en oeuvre.



Référence	Désignation	nombre de modules (construction modulaire)	nombre de rangées	largeur (mm)	hauteur (mm)	profondeur (mm)	profondeur d'encastrement (mm)	indice de protection (IP)	Mult. vente	Unit. fact.	DEEE HT	P.U. HT
✓ 1 HAGVU12ND	Coffret encastré, Volta, 12 M, version France	12	1	348	356	94,5	89	IP30	1	P.	-	172,45 €
✓ 2 HAGVU24ND	Coffret encastré, Volta, 24 M, version France	24	2	348	505	94,5	94,5	IP30	1	P.	-	236,71 €
✓ 3 HAGVU36ND	Coffret encastré, Volta, 36 M, version France	36	3	348	630	94,5	94,5	IP30	1	P.	-	318,77 €
✓ 4 HAGVU48ND	Coffret encastré, Volta, 48 M, version France	48	4	348	755	94,5	94,5	IP30	1	P.	-	411,20 €

Caractéristiques techniques, Conditionnement, Multiple de vente, Unité de facturation, visuels, Euroclasse, DEEE HT, PU HT en Euros et hors DEEE et Eco-mobilier; donnés à titre indicatif et susceptibles de modifications sans préavis, ils ne nous engageant qu'après confirmation expresse. Les prix unitaires indiqués sont ceux des réseaux COAXEL, REXEL et SCT, ils ne s'appliquent pas pour le réseau ESPACE ELEC.



Pour plus d'informations, consultez votre agence habituelle ou connectez-vous sur notre site internet rexel.fr - N.C-nous consulter.

COFFRETS DE COMMUNICATION

COFFRETS DE COMMUNICATION GAMMA+ 13 ET 18



Les coffrets de communication Nodeis permettent la mise en place de systèmes de communication dans l'Habitat. Ils sont conçus pour être utilisés en complément des coffrets Gamma. Le TN401 permet, pour les logements dont le permis de construire a été déposé avant juillet 2010, une mise à la norme à minima.

Les coffrets de communication à brassage sont désormais obligatoires pour tout logement dont le permis de construire a été déposé après juillet 2010. Ils permettent de connecter tous les équipements Voix Données Images sur un seul et même type de prise, au format RJ45. L'habitat se dote ainsi d'un réseau multimédia fiable et performant.



Référence	Désignation	largeur (mm)	hauteur (mm)	profondeur (mm)	type de raccordement	catégorie	type de connecteur	indice de protection (IP)	couleur	Mult. vente	Unit. fact.	DEEE HT	P.U. HT
✓ HAGTN110	Répartiteur téléphonique 8 points de connexion									1	P.	-	17,18 €
✓ 1 HAGTN305	Coffret de communication éco 4xRJ45 Grade 2TV	250	250	103				IP30	blanc	1	P.	-	149,09 €
✓ 1 HAGTN306	Coffret de communication éco 8xRJ45 Grade 2TV	250	250	103				IP30	blanc	1	P.	-	199,12 €
✓ 2 HAGTN401	Coffret de communication semi-équipé tél / TV	250	250	103				IP30	blanc	1	P.	-	170,39 €
✓ 3 HAGTN405	Coffret de communication semi-équipé 4xRJ45 Grade 2TV	250	250	103				IP30	blanc	1	P.	-	230,52 €
1 HAGTN303	Coffret de communication ECO 4xRJ45	250	250	103					blanc	1	P.	-	163,56 €
✓ 4 HAGTN906	Platine de fixation + prises de courant									1	P.	-	146,91 €
✓ 5 HAGTN0075	Connecteur RJ45 cat.6 + support modulaire pour grade 2TV				connecteur à déplacement d'isolant	6	RJ45 8(8)		argent	1	P.	-	26,13 €

COFFRETS LOCAUX PROFESSIONNELS

VEGA



Gamme de coffrets totalement modulaires pour l'habitat le tertiaire. Associés en hauteur en largeur, de 2 à 7 rangées, ces produits offrent la possibilité de réaliser des tableaux jusqu'à 160A. Ils apportent une solution à toutes les configurations de chantier.

VEGA - 18

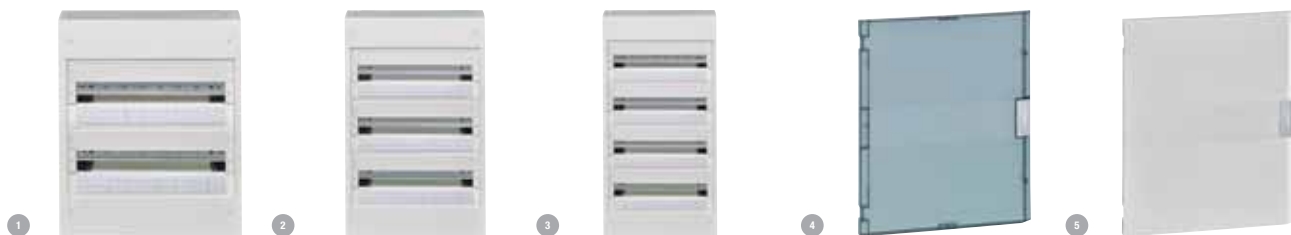

Référence	Désignation	nombre de modules (construction modulaire)	nombre de rangées	largeur (mm)	hauteur (mm)	profondeur (mm)	indice de protection (IP)	Mult. vente	Unit. fact.	DEEE HT	P.U. HT
✓ 1 HAGVB218A	Coffret vega largeur 18 modules hauteur 2 rangées	18	2	400	475	146	IP30	1	P.	-	168,38 €
✓ 2 HAGVB318A	Coffret vega largeur 18 modules hauteur 3 rangées	36	3	400	625	146	IP30	1	P.	-	211,75 €
✓ 3 HAGVB418A	Coffret vega largeur 18 modules hauteur 4 rangées	54	4	400	775	146	IP30	1	P.	-	334,10 €
4 HAGVZ218T	Porte transparente pour coffret vega largeur 18 modules hauteur 2 rangées			400	475	20		1	P.	-	68,89 €
HAGVZ318T	Porte transparente pour coffret vega largeur 18 modules hauteur 3 rangées			400	625	20		1	P.	-	79,09 €
HAGVZ418T	Porte transparente pour coffret vega largeur 18 modules hauteur 4 rangées			400	775	20		1	P.	-	95,67 €
✓ 5 HAGVZ218P	Porte opaque pour coffret vega largeur 18 modules hauteur 2 rangées			400	475	20		1	P.	-	52,31 €
✓ HAGVZ318P	Porte opaque pour coffret vega largeur 18 modules hauteur 3 rangées			400	625	20		1	P.	-	58,67 €
✓ HAGVZ418P	Porte opaque pour coffret vega largeur 18 modules hauteur 4 rangées			400	775	20		1	P.	-	71,44 €

Caractéristiques techniques, Conditionnement, Multiple de vente, Unité de facturation, visuels, Euroclasse, DEEE HT, PU HT en Euros et hors DEEE et Eco-mobilier; donnés à titre indicatif et susceptibles de modifications sans préavis, ils ne nous engagent qu'après confirmation expresse. Les prix unitaires indiqués sont ceux des réseaux COAXEL, REXEL et SCT, ils ne s'appliquent pas pour le réseau ESPACE ELEC. Pour plus d'informations, consultez votre agence habituelle ou connectez-vous sur notre site internet rexel.fr - N.C-nous consulter.

✓ Produit stocké

APPAREILLAGE MODULAIRE HAGER

COFFRETS LOCAUX PROFESSIONNELS

VEGA - D

:hager



DISTRIBUTION ET GESTION DE L'ÉNERGIE

Référence	Désignation	nombre de modules (construction modulaire)	nombre de rangées	largeur (mm)	hauteur (mm)	profondeur (mm)	indice de protection (IP)	Mult. vente	Unit. fact.	DEEE HT	P.U. HT
✓ 6 HAGFD22DN	Coffret VegaD saillie 2 rangées 48 modules	48	2	550	450	193	IP30	1	P.	-	392,47 €
✓ 7 HAGFD22PN	Porte pleine 400x500mm pour coffret NewVegaD			500	400	35	IP41	1	P.	-	117,13 €
8 HAGFD22TN	Porte transparente 400x500mm pour coffret NewVegaD			500	400	35	IP00	1	P.	-	185,95 €
✓ 9 HAGFD32DN	Coffret VegaD saillie 3 rangées 72 modules h600	72	3	550	600	193	IP30	1	P.	-	404,87 €
✓ HAGFD32PN	Porte pleine 550x500mm pour coffret NewVegaD			500	550	35	IP41	1	P.	-	144,89 €
HAGFD32TN	Porte transparente 550x500mm pour coffret NewVegaD			500	550	35	IP41	1	P.	-	271,44 €
✓ 10 HAGFD42AN	Coffret VegaD saillie 4 rangées dont 2 à compléter h750	48	4	550	750	193		1	P.	-	437,56 €
✓ 11 HAGFD42DN	Coffret VegaD saillie 4 rangées 96 modules h750	96	4	550	750	193	IP30	1	P.	-	556,99 €
✓ HAGFD42PN	Porte pleine 700x500mm pour coffret NewVegaD			500	700	35	IP41	1	P.	-	160,46 €
HAGFD42TN	Porte transparente 700x500mm pour coffret NewVegaD			500	700	35	IP00	1	P.	-	300,44 €
✓ 12 HAGFD52AN	Coffret VegaD saillie 5 rangées dont 2 à compléter h850	72	5	550	900	193		1	P.	-	505,92 €
✓ 13 HAGFD52DN	Coffret VegaD saillie 5 rangées 120 modules h850	120	5	550	900	193	IP30	1	P.	-	627,21 €
✓ HAGFD52PN	Porte pleine pour VegaD h900			500	850	35	IP41	1	P.	-	180,72 €
HAGFD52TN	Porte transparente 850x500mm pour coffret NewVegaD			500	850	35	IP41	1	P.	-	339,16 €
✓ 14 HAGFD62DN	Coffret VegaD 6 rangées 144 modules h1050	144	6	550	1050	193	IP30	1	P.	-	719,89 €
✓ HAGFD62PN	Porte pleine 1000x500mm pour coffret NewVegaD			500	1000	35	IP00	1	P.	-	197,02 €
HAGFD62TN	Porte transparente 1000x500mm pour coffret NewVegaD			500	1000	35	IP41	1	P.	-	369,77 €
✓ 15 HAGFD72DN	Coffret VegaD 7 rangées 168 modules h1200	168	7	550	1200	193	IP30	1	P.	-	858,12 €
✓ HAGFD72PN	Porte pleine 1150x500mm pour coffret NewVegaD			500	1150	35	IP00	1	P.	-	229,36 €
HAGFD72TN	Porte transparente 1150x500mm pour coffret NewVegaD			500	1150	35	IP41	1	P.	-	435,67 €

Caractéristiques techniques, Conditionnement, Multiple de vente, Unité de facturation, visuels, Euroclasse, DEEE HT, PU HT en Euros et hors DEEE et Eco-mobilier; donnés à titre indicatif et susceptibles de modifications sans préavis, ils ne nous engageant qu'après confirmation expresse. Les prix unitaires indiqués sont ceux des réseaux COAXEL, REXEL et SCT, ils ne s'appliquent pas pour le réseau ESPACE ELEC.

✓ Produit stocké

Pour plus d'informations, consultez votre agence habituelle ou connectez-vous sur notre site internet rexel.fr - N.C.-nous consulter.

vegaD, le top du coffret
pour tous les installateurs

Espaces tertiaires, simplifiez-vous la vie



Mise en œuvre
simplifiée

Raccordement
en toute liberté

Association
horizontale ou
verticale.

Le coffret vegaD possède une qualité
essentielle : il s'adapte à toutes les situations
et à toutes les applications, du gros chantier
tertiaire au petit local professionnel en
passant par le résidentiel.

:hager

APPAREILLAGE MODULAIRE HAGER

PROTECTION TERTIAIRE

INTERRUPTEURS DIFFÉRENTIELS TYPE AC À BORNES DÉCALÉES



La seule gamme d'interrupteurs différentiels, de 25 à 63 A, type AC et HI, offrant un départ direct par barre de pontage.

Référence	Désignation	nombre de pôles	calibre/courant nominal assigné (In) (A)	sensibilité / courant de défaut nominal (IΔn) (A)	type de courant différentiel	tension assignée (Ue) (V)	largeur en nombre de modules	mode de pose	Mult. vente	Unit. fact.	DEEE HT	P.U. HT
✓ HAGCDC825F	Interrupteur différentiel 3P+N 25A 30mA type AC à bornes décalées	4	25	0.03	AC	400	4	rail DIN	1	P.	-	245,56 €
✓ HAGCDC840F	Interrupteur différentiel 3P+N 40A 30mA type AC à bornes décalées	4	40	0.03	AC	400	4	rail DIN	1	P.	-	240,80 €
✓ HAGCDC863F	Interrupteur différentiel 3P+N 63A 30mA type AC à bornes décalées	4	63	0.03	AC	400	4	rail DIN	1	P.	-	405,94 €

DISJONCTEURS 4.5-6KA COURBE C À BORNES DÉCALÉES



Une gamme permettant de faciliter la maintenance grâce à l'indicateur de déclenchement magnéto thermique.



Référence	Désignation	nombre de pôles (total)	nombre de pôles protégés	calibre/courant nominal assigné (In) (A)	tension assignée (Ue) (V)	caractéristique de déclenchement (type/courbe)	largeur en nombre de modules	Mult. vente	Unit. fact.	DEEE HT	P.U. HT
✓ 1 HAGMJT702	Disjoncteur 1P+N 4.5-6kA courbe C - 2A 1 module	2	1	2	240	C	1	1	P.	-	38,62 €
✓ 1 HAGMJT706	Disjoncteur 1P+N 4.5-6kA courbe C - 6A 1 module	2	1	6	240	C	1	1	P.	-	40,32 €
✓ 1 HAGMJT710	Disjoncteur 1P+N 4.5-6kA courbe C - 10A 1 module	2	1	10	240	C	1	1	P.	-	29,26 €
✓ 1 HAGMJT716	Disjoncteur 1P+N 4.5-6kA courbe C - 16A 1 module	2	1	16	240	C	1	1	P.	-	29,26 €
✓ 1 HAGMJT720	Disjoncteur 1P+N 4.5-6kA courbe C - 20A 1 module	2	1	20	240	C	1	1	P.	-	30,38 €
✓ 1 HAGMJT725	Disjoncteur 1P+N 4.5-6kA courbe C - 25A 1 module	2	1	25	240	C	1	1	P.	-	34,12 €
✓ 1 HAGMJT732	Disjoncteur 1P+N 4.5-6kA courbe C - 32A 1 module	2	1	32	240	C	1	1	P.	-	35,03 €

DISJONCTEURS 6-10KA À BORNES DÉCALÉES



Une gamme permettant de faciliter la maintenance grâce à l'indicateur de déclenchement magnéto thermique.

DISJONCTEURS 6-10KA À BORNES DÉCALÉES - COURBE C



Référence	Désignation	nombre de pôles (total)	nombre de pôles protégés	calibre/courant nominal assigné (In) (A)	tension assignée (Ue) (V)	caractéristique de déclenchement (type/courbe)	largeur en nombre de modules	Mult. vente	Unit. fact.	DEEE HT	P.U. HT
✓ 1 HAGNFT702	Disjoncteur 1P+N 6-10kA courbe C - 2A 1 module	2	1	2	240	C	1	1	P.	-	108,11 €
✓ 1 HAGNFT706	Disjoncteur 1P+N 6-10kA courbe C - 6A 1 module	2	1	6	240	C	1	1	P.	-	86,84 €
✓ 1 HAGNFT710	Disjoncteur 1P+N 6-10kA courbe C - 10A 1 module	2	1	10	240	C	1	1	P.	-	73,62 €
✓ 1 HAGNFT716	Disjoncteur 1P+N 6-10kA courbe C - 16A 1 module	2	1	16	240	C	1	1	P.	-	71,95 €
✓ 1 HAGNFT732	Disjoncteur 1P+N 6-10kA courbe C - 32A 1 module	2	1	32	240	C	1	1	P.	-	96,50 €
✓ 2 HAGNFT316	Disjoncteur 3P 6-10kA courbe C - 16A 3 modules	3	3	16	415	C	3	1	P.	-	119,64 €
✓ 2 HAGNFT320	Disjoncteur 3P 6-10kA courbe C - 20A 3 modules	3	3	20	415	C	3	1	P.	-	124,01 €
✓ 3 HAGNFT810	Disjoncteur 3P+N 6-10kA courbe C - 10A 3 modules	4	3	10	415	C	3	1	P.	-	145,68 €

Caractéristiques techniques, Conditionnement, Multiple de vente, Unité de facturation, visuels, Euroclasse, DEEE HT, PU HT en Euros et hors DEEE et Eco-mobilier; donnés à titre indicatif et susceptibles de modifications sans préavis, ils ne nous engageant qu'après confirmation expresse. Les prix unitaires indiqués sont ceux des réseaux COAXEL, REXEL et SCT, ils ne s'appliquent pas pour le réseau ESPACE ELEC. ✓ Produit stocké

Pour plus d'informations, consultez votre agence habituelle ou connectez-vous sur notre site internet rexel.fr - N.C.=nous consulter.

DISJONCTEURS 6-10kA À BORNES DÉCALÉES - COURBE C

:hager

Référence	Désignation	nombre de pôles (total)	nombre de pôles protégés	calibre/courant nominal assigné (In) (A)	tension assignée (Ue) (V)	caractéristique de déclenchement (type/courbe)	largeur en nombre de modules	Mult. vente	Unit. fact.	DEEE HT	P.U. HT
✓ 3 HAGNFT816	Disjoncteur 3P+N 6-10kA courbe C - 16A 3 modules	4	3	16	415	C	3	1	P.	-	144,42 €
✓ 3 HAGNFT820	Disjoncteur 3P+N 6-10kA courbe C - 20A 3 modules	4	3	20	415	C	3	1	P.	-	145,42 €
✓ 3 HAGNFT825	Disjoncteur 3P+N 6-10kA courbe C - 25A 3 modules	4	3	25	415	C	3	1	P.	-	159,55 €
✓ 3 HAGNFT832	Disjoncteur 3P+N 6-10kA courbe C - 32A 3 modules	4	3	32	415	C	3	1	P.	-	159,00 €
✓ 3 HAGNFT840	Disjoncteur 3P+N 6-10kA courbe C - 40A 3 modules	4	3	40	415	C	3	1	P.	-	205,44 €

DISJONCTEURS 6-10kA À BORNES DÉCALÉES - COURBE D

:hager



Référence	Désignation	nombre de pôles (total)	nombre de pôles protégés	calibre/courant nominal assigné (In) (A)	tension assignée (Ue) (V)	caractéristique de déclenchement (type/courbe)	largeur en nombre de modules	Mult. vente	Unit. fact.	DEEE HT	P.U. HT
✓ 1 HAGNGT716	Disjoncteur 1P+N 6-10kA courbe D - 16A 1 module	2	1	16	240	D	1	1	P.	-	101,92 €
✓ 1 HAGNGT720	Disjoncteur 1P+N 6-10kA courbe D - 20A 1 module	2	1	20	240	D	1	1	P.	-	105,12 €
✓ 1 HAGNGT732	Disjoncteur 1P+N 6-10kA courbe D - 32A 1 module	2	1	32	240	D	1	1	P.	-	114,73 €
✓ 3 HAGNGT816	Disjoncteur 3P+N 6-10kA courbe D - 16A 3 modules	4	3	16	415	D	3	1	P.	-	221,04 €
✓ 3 HAGNGT820	Disjoncteur 3P+N 6-10kA courbe D - 20A 3 modules	4	3	20	415	D	3	1	P.	-	228,29 €

BLOCS DIFFÉRENTIELS À BORNES DÉCALÉES

:hager

Une gamme permettant de faciliter la maintenance grâce à l'indicateur de déclenchement magnéto thermique.

BLOCS DIFFÉRENTIELS À BORNES DÉCALÉES - TYPE AC

:hager



Référence	Désignation	nombre de pôles	calibre/courant nominal assigné (In) (A)	sensibilité / courant de défaut nominal (IΔn) (A)	type de courant différentiel	largeur en nombre de modules	Mult. vente	Unit. fact.	DEEE HT	P.U. HT
✓ 1 HAGBDC225F	Bloc différentiel 1P+N 25A 30mA type AC	2	25	0.03	AC	1	1	P.	-	187,91 €
✓ HAGBDC240F	Bloc différentiel 1P+N 40A 30mA type AC	2	40	0.03	AC	1	1	P.	-	205,69 €
✓ 2 HAGBDC425F	Bloc différentiel 3P+N 25A 30mA type AC	4	25	0.03	AC	2	1	P.	-	306,74 €
✓ HAGBFC225F	Bloc différentiel 1P+N 25A 300mA type AC	2	25	0.3	AC	1	1	P.	-	219,66 €
✓ 3 HAGBFC425F	Bloc différentiel 3P+N 25A 300mA type AC	4	25	0.3	AC	1	1	P.	-	245,77 €
✓ HAGBFC240F	Bloc différentiel 1P+N 40A 300mA type AC	2	40	0.3	AC	2	1	P.	-	243,49 €

BLOCS DIFFÉRENTIELS À BORNES DÉCALÉES - TYPE AC DOUBLE SORTIE

:hager



Référence	Désignation	nombre de pôles	calibre/courant nominal assigné (In) (A)	sensibilité / courant de défaut nominal (IΔn) (A)	type de courant différentiel	largeur en nombre de modules	Mult. vente	Unit. fact.	DEEE HT	P.U. HT
✓ 4 HAGBDC925F	Bloc différentiel double sortie 3P+N 25A 30mA type AC	4	25	0.03	AC	3	1	P.	-	298,49 €
✓ HAGBDC940F	Bloc différentiel double sortie 3P+N 40A 30mA type AC	4	40	0.03	AC	3	1	P.	-	311,99 €
✓ HAGBFC925F	Bloc différentiel double sortie 3P+N 25A 300mA type AC	4	25	0.3	AC	3	1	P.	-	238,51 €
✓ HAGBFC940F	Bloc différentiel double sortie 3P+N 40A 300mA type AC	4	40	0.3	AC	3	1	P.	-	260,20 €

Caractéristiques techniques, Conditionnement, Multiple de vente, Unité de facturation, visuels, Euroclasse, DEEE HT, PU HT en Euros et hors DEEE et Eco-mobilier; donnés à titre indicatif et susceptibles de modifications sans préavis, ils ne nous engagent qu'après confirmation expresse. Les prix unitaires indiqués sont ceux des réseaux COAXEL, REXEL et SCT, ils ne s'appliquent pas pour le réseau ESPACE ELEC. Pour plus d'informations, consultez votre agence habituelle ou connectez-vous sur notre site internet rexel.fr - N.C-nous consulter.

✓ Produit stocké

APPAREILLAGE MODULAIRE HAGER

PROTECTION TERTIAIRE

BLOCS DIFFÉRENTIELS À BORNES DÉCALÉES - TYPE HI

Référence	Désignation	nombre de pôles	calibre/courant nominal assigné (In) (A)	sensibilité / courant de défaut nominal (L _{Δn}) (A)	largeur en nombre de modules	Mult. vente	Unit. fact.	DEEE HT	P.U. HT
✓ HAGBDH225F	Bloc différentiel 1P+N 25A 30mA haute immunité	2	25	0.03	2	1	P.	-	248,15 €
✓ HAGBDH240F	Bloc différentiel 1P+N 40A 30mA haute immunité	2	40	0.03	2	1	P.	-	283,53 €
✓ HAGBFH225F	Bloc différentiel 1P+N 25A 300mA haute immunité	2	25	0.3	2	1	P.	-	277,26 €
✓ HAGBFH240F	Bloc différentiel 1P+N 40A 300mA haute immunité	2	40	0.3	2	1	P.	-	304,97 €

DISJONCTEURS DIFFÉRENTIELS 1P+N 4.5KA COURBE C À BORNES DÉCALÉES

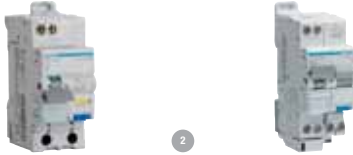

Une gamme permettant de faciliter la maintenance grâce aux indicateurs de déclenchement magnéto thermique et différentiel.

Référence	Désignation	nombre de pôles	calibre/courant nominal assigné (In) (A)	sensibilité / courant de défaut nominal (L _{Δn}) (A)	type de courant différentiel	tension assignée (Ue) (V)	largeur en nombre de modules	Mult. vente	Unit. fact.	DEEE HT	P.U. HT
✓ HAGADC810F	Disjoncteur différentiel 1P+N 4.5-6kA courbe C - 10A 30mA type AC	2	10	0.03	AC	230	2	1	P.	-	240,15 €
✓ HAGADC816F	Disjoncteur Différentiel 1P+N 4.5-6kA C-16A 30mA type AC	2	16	0.03	AC	230	2	1	P.	-	224,32 €

BARRES DE PONTAGE ET ACCESSOIRES



Référence	Désignation	nombre de pôles	Mult. vente	Unit. fact.	DEEE HT	P.U. HT
✓ HAGKBN663A	Barre de pontage 3P+N 63A languette 10mm ² 12m pour disjoncteurs 1P+N 1 module	4	1	P.	-	29,41 €
✓ HAGKBN663C	Barre de pontage 3P+N 63A languette 10mm ² 24m pour disjoncteurs 1P+N 1 module	4	1	P.	-	56,08 €
✓ HAGKF83D	Borne de raccordement 1P languette 1x35mm ²	1	1	P.	-	5,73 €

DISJONCTEURS 6-10KA À BORNES ALIGNÉES

Une gamme permettant de faciliter la maintenance grâce aux indicateurs de déclenchement magnéto thermique.

DISJONCTEURS 6-10KA À BORNES ALIGNÉES - COURBE C

Une gamme permettant de faciliter la maintenance grâce aux indicateurs de déclenchement magnéto thermique.



Référence	Désignation	nombre de pôles (total)	nombre de pôles protégés	calibre/courant nominal assigné (In) (A)	tension assignée (Ue) (V)	caractéristique de déclenchement (type/courbe)	largeur en nombre de modules	Mult. vente	Unit. fact.	DEEE HT	P.U. HT
✓ HAGNFN210	Disjoncteur 2P 6-10kA courbe C - 10A 2 modules	2	2	10	400	C	2	1	P.	-	86,24 €
✓ HAGNFN216	Disjoncteur 2P 6-10kA courbe C - 16A 2 modules	2	2	16	400	C	2	1	P.	-	84,72 €
✓ HAGNFN232	Disjoncteur 2P 6-10kA courbe C - 32A 2 modules	2	2	32	400	C	2	1	P.	-	94,87 €
✓ HAGNFN240	Disjoncteur 2P 6-10kA courbe C - 40A 2 modules	2	2	40	400	C	2	1	P.	-	109,94 €
✓ HAGNFN263	Disjoncteur 2P 6-10kA courbe C - 63A 2 modules	2	2	63	400	C	2	1	P.	-	180,36 €
✓ HAGNFN310	Disjoncteur 3P 6-10kA courbe C - 10A 3 modules	3	3	10	400	C	3	1	P.	-	135,34 €
✓ HAGNFN316	Disjoncteur 3P 6-10kA courbe C - 16A 3 modules	3	3	16	400	C	3	1	P.	-	132,84 €
✓ HAGNFN320	Disjoncteur 3P 6-10kA courbe C - 20A 3 modules	3	3	20	400	C	3	1	P.	-	136,93 €
✓ HAGNFN410	Disjoncteur 4P 6-10kA courbe C - 10A 4 modules	4	4	10	400	C	4	1	P.	-	182,05 €
✓ HAGNFN416	Disjoncteur 4P 6-10kA courbe C - 16A 4 modules	4	4	16	400	C	4	1	P.	-	162,52 €

Caractéristiques techniques, Conditionnement, Multiple de vente, Unité de facturation, visuels, Euroclasse, DEEE HT, PU HT en Euros et hors DEEE et Eco-mobilier; donnés à titre indicatif et susceptibles de modifications sans préavis, ils ne nous engagent qu'après confirmation expresse. Les prix unitaires indiqués sont ceux des réseaux COAXEL, REXEL et SCT, ils ne s'appliquent pas pour le réseau ESPACE ELEC.

Pour plus d'informations, consultez votre agence habituelle ou connectez-vous sur notre site internet rexel.fr - N.C.-nous consulter.

✓ Produit stocké

DISJONCTEURS 6-10KA À BORNES ALIGNÉES - COURBE C

:hager

Référence	Désignation	nombre de pôles (total)	nombre de pôles protégés	calibre/courant nominal assigné (In) (A)	tension assignée (Ue) (V)	caractéristique de déclenchement (type/courbe)	largeur en nombre de modules	Mult. vente	Unit. fact.	DEEE HT	P.U. HT
✓ 3 HAGNFN420	Disjoncteur 4P 6-10kA courbe C - 20A 4 modules	4	4	20	400	C	4	1	P.	-	159,03 €
✓ 3 HAGNFN425	Disjoncteur 4P 6-10kA courbe C - 25A 4 modules	4	4	25	400	C	4	1	P.	-	192,50 €
✓ 3 HAGNFN432	Disjoncteur 4P 6-10kA courbe C - 32A 4 modules	4	4	32	400	C	4	1	P.	-	173,85 €
✓ 3 HAGNFN440	Disjoncteur 4P 6-10kA courbe C - 40A 4 modules	4	4	40	400	C	4	1	P.	-	232,21 €
✓ 3 HAGNFN463	Disjoncteur 4P 6-10kA courbe C - 63A 4 modules	4	4	63	400	C	4	1	P.	-	390,99 €

DISJONCTEURS 6-10KA À BORNES ALIGNÉES - COURBE D

:hager



Référence	Désignation	nombre de pôles (total)	nombre de pôles protégés	calibre/courant nominal assigné (In) (A)	tension assignée (Ue) (V)	caractéristique de déclenchement (type/courbe)	largeur en nombre de modules	Mult. vente	Unit. fact.	DEEE HT	P.U. HT
✓ 1 HAGNGN216	Disjoncteur 2P 6-10kA courbe D - 16A 2 modules	2	2	16	400	D	2	1	P.	-	111,77 €
✓ 1 HAGNGN220	Disjoncteur 2P 6-10kA courbe D - 20A 2 modules	2	2	20	400	D	2	1	P.	-	115,26 €
✓ 1 HAGNGN232	Disjoncteur 2P 6-10kA courbe D - 32A 2 modules	2	2	32	400	D	2	1	P.	-	125,71 €
✓ 3 HAGNGN416	Disjoncteur 4P 6-10kA courbe D - 16A 4 modules	4	4	16	400	D	4	1	P.	-	236,58 €
✓ 3 HAGNGN420	Disjoncteur 4P 6-10kA courbe D - 20A 4 modules	4	4	20	400	D	4	1	P.	-	240,77 €

BLOCS DIFFÉRENTIELS À BORNES ALIGNÉES - TYPE AC

:hager



Référence	Désignation	nombre de pôles	calibre/courant nominal assigné (In) (A)	sensibilité / courant de défaut nominal (IΔn) (A)	type de courant différentiel	largeur en nombre de modules	Mult. vente	Unit. fact.	DEEE HT	P.U. HT
✓ 1 HAGBD226	Bloc différentiel 2P 25A 30mA type AC	2	25	0.03	AC	2	1	P.	-	281,21 €
✓ 1 HAGBD241	Bloc différentiel 2P 40A 30mA type AC	2	40	0.03	AC	2	1	P.	-	298,19 €
✓ 2 HAGBF226	Bloc différentiel 2P 25A 300mA type AC	2	25	0.3	AC	2	1	P.	-	256,68 €
✓ 3 HAGBDC825	Bloc différentiel double sortie 4P 25A 30mA type AC	4	25	0.03	AC	3	1	P.	-	302,97 €

BLOCS DIFFÉRENTIELS À BORNES ALIGNÉES - TYPE AC DOUBLE SORTIE

:hager



Référence	Désignation	nombre de pôles	calibre/courant nominal assigné (In) (A)	sensibilité / courant de défaut nominal (IΔn) (A)	type de courant différentiel	largeur en nombre de modules	Mult. vente	Unit. fact.	DEEE HT	P.U. HT
✓ HAGBDC840	Bloc différentiel double sortie 4P 40A 30mA type AC	4	40	0.03	AC	3	1	P.	-	316,67 €
✓ HAGBDC863	Bloc différentiel double sortie 4P 63A 30mA type AC	4	63	0.03	AC	3	1	P.	-	535,32 €
✓ HAGBFC825	Bloc différentiel double sortie 4P 25A 300mA type AC	4	25	0.3	AC	3	1	P.	-	272,08 €
✓ 4 HAGBFC840	Bloc différentiel double sortie 4P 40A 300mA type AC	4	40	0.3	AC	3	1	P.	-	294,01 €
✓ 5 HAGBFC863	Bloc différentiel double sortie 4P 63A 300mA type AC	4	63	0.3	AC	3	1	P.	-	349,00 €

DISJONCTEURS 10-15KA COURBE C

:hager



Référence	Désignation	nombre de pôles (total)	nombre de pôles protégés	calibre/courant nominal assigné (In) (A)	tension assignée (Ue) (V)	caractéristique de déclenchement (type/courbe)	largeur en nombre de modules	Mult. vente	Unit. fact.	DEEE HT	P.U. HT
✓ 1 HAGNKN440	Disjoncteur 4P 10-15kA courbe C - 40A 4 modules	4	4	40	400	C	4	1	P.	-	411,57 €
✓ 1 HAGNKN463	Disjoncteur 4P 10-15kA courbe C - 63A 4 modules	4	4	63	400	C	4	1	P.	-	525,67 €

Caractéristiques techniques, Conditionnement, Multiple de vente, Unité de facturation, visuels, Euroclasse, DEEE HT, PU HT en Euros et hors DEEE et Eco-mobilier; donnés à titre indicatif et susceptibles de modifications sans préavis, ils ne nous engagent qu'après confirmation expresse. Les prix unitaires indiqués sont ceux des réseaux COAXEL, REXEL et SCT, ils ne s'appliquent pas pour le réseau ESPACE ELEC. ✓ Produit stocké

Pour plus d'informations, consultez votre agence habituelle ou connectez-vous sur notre site internet rexel.fr - N.C-nous consulter.

APPAREILLAGE MODULAIRE ABB

**Pilotez
au doigt
et à la voix !**

energeasyconnect
by rexel

1 application
pour tout piloter

Des experts
pour vous
accompagner

Compatible
avec l'Assistant
Google

Plus de 500
produits
compatibles

Découvrez toute l'offre connectée sur energeasyconnect.com



PROTECTIONS Foudre

PM COMPACT

Parafoudres **soulé**®



PM COMPACT - TYPE 2 MODULAIRE

Parafoudres **soulé**®

Référence	Désignation	nombre de pôles	classe d'essai type 2	niveau de protection (kV)	tension nominale CA (V)	capacité d'extinction du courant de suite (kA)	tension continue la plus élevée CA (V)	courant de décharge nominal (8/20) (kA)	niveau de protection L-N (kV)	Mult. vente	Unit. fact.	DEEE HT	P.U. HT
✓ SOEB751585	Parafoudre Type 2 Autoprotege Ph+N 10Ka Uc 275V	2	Oui	1	230	5	275	5	1	1	P.	-	174,53 €
✓ SOEB751701	Parafoudre Type 2 Autoprotege Ph+N 40Ka Uc 275V	2	Oui	1.3	230	20	275	20	1.3	1	P.	-	264,63 €
✓ SOEB752129	Parafoudre Type 2 Bipolaire Autoprotege 20Ka	2	Oui	1.3	230	5	275	5	1.3	1	P.	-	174,53 €

INTERRUPTEURS DIFFÉRENTIELS

FH202



La gamme de disjoncteurs différentiels FH202 assurent la protection des personnes et des biens contre les courants de défaut à la terre.
Type A : Protection des courants alternatifs et continus. Obligatoires pour les circuits de type plaques électriques, lave-linge, etc..
Type AC : Ils ne protègent que les courants alternatifs et sont donc utilisés sur tous les autres circuits.
Deux versions sont proposés : raccordement avec ou sans vis.

FH202 - FH202S RAPIDE



Référence	Désignation	nombre de pôles	calibre/courant nominal assigné (In) (A)	sensibilité / courant de défaut nominal (Δn) (A)	type de courant différentiel	tension assignée (Ue) (V)	largeur en nombre de modules	mode de pose	Mult. vente	Unit. fact.	DEEE HT	P.U. HT
✓ 1 ABB444051	Interrupteur différentiel raccordement Rapide 40A 30mA Type Ac	2	40	0.03	AC	230	2	rail DIN	1	P.	-	125,14 €
✓ 1 ABB444061	Interrupteur différentiel raccordement Rapide 63A 30mA Type Ac	2	63	0.03	AC	230	4	rail DIN	1	P.	-	191,65 €
✓ 1 ABB444151	Interrupteur différentiel raccordement Rapide 40A 30mA Type A	2	40	0.03	A	230	2	rail DIN	1	P.	-	149,20 €
✓ 1 ABB444161	Interrupteur différentiel raccordement Rapide 63A 30mA Type A	2	63	0.03	A	230	4	rail DIN	1	P.	-	231,31 €

FH202 - FH202 VISSÉ



Référence	Désignation	nombre de pôles	calibre/courant nominal assigné (In) (A)	sensibilité / courant de défaut nominal (Δn) (A)	type de courant différentiel	tension assignée (Ue) (V)	largeur en nombre de modules	mode de pose	Mult. vente	Unit. fact.	DEEE HT	P.U. HT
✓ 2 ABB443051	Interrupteur différentiel 40A 30mA Type Ac	2	40	0.03	AC	230	2	rail DIN	1	P.	-	111,35 €
✓ 2 ABB443061	Interrupteur différentiel 63A 30mA Type Ac	2	63	0.03	AC	230	4	rail DIN	1	P.	-	172,37 €
✓ 2 ABB443151	Interrupteur différentiel 40A 30mA Type A	2	40	0.03	A	230	2	rail DIN	1	P.	-	132,70 €
✓ 2 ABB443161	Interrupteur différentiel 63A 30mA Type A	2	63	0.03	A	230	2	rail DIN	1	P.	-	205,82 €

Caractéristiques techniques, Conditionnement, Multiple de vente, Unité de facturation, visuels, Euroclasse, DEEE HT, PU HT en Euros et hors DEEE et Eco-mobilier; donnés à titre indicatif et susceptibles de modifications sans préavis, ils ne nous engageant qu'après confirmation expresse. Les prix unitaires indiqués sont ceux des réseaux COAXEL, REXEL et SCT, ils ne s'appliquent pas pour le réseau ESPACE ELEC. ✓ Produit stocké

Pour plus d'informations, consultez votre agence habituelle ou connectez-vous sur notre site internet rexel.fr - N.C.-nous consulter.

RÉPARTITION

RÉPARTITION



Référence	Désignation	largeur (mm)	Mult. vente	Unit. fact.	DEEE HT	P.U. HT
✓ ABB190160	Peigne Interdiff Vis+11 SN201 (N+P+Capot) 13 modules		1	P.	-	32,55 €
✓ ABB190161	Peigne Interdiff raccordement Rapide+11 SN201 (N+P+Capot) 13 modules		1	P.	-	19,90 €
✓ ABB190165	Peigne de Raccordement 1 mètre pour SN201 (N+P)		1	P.	-	86,46 €
✓ ABB359879	Peigne Vertical pour Coffret entraxe 125mm	80	1	P.	-	26,43 €

DISJONCTEURS PH + N

SN201



Protection des installations électrique contre les courants de surcharge ou un de court-circuit. Deux versions sont proposés : raccordement avec ou sans vis.

SN201 - SN201SL RAPIDE



Référence	Désignation	nombre de pôles (total)	nombre de pôles protégés	calibre/courant nominal assigné (In) (A)	tension assignée (Ue) (V)	caractéristique de déclenchement (type/courbe)	largeur en nombre de modules	Mult. vente	Unit. fact.	DEEE HT	P.U. HT
✓ ABB470429	Disjoncteur Ph+N raccordement Rapide 2A-4,5Ka	2	1	2	230	C	2	1	P.	-	31,82 €
✓ ABB470433	Disjoncteur Ph+N raccordement Rapide 6A-4,5Ka	2	1	6	230	C	2	1	P.	-	43,26 €
✓ ABB470436	Disjoncteur Ph+N raccordement Rapide 10A-4,5Ka	2	1	10	230	C	2	1	P.	-	21,74 €
✓ ABB470438	Disjoncteur Ph+N raccordement Rapide 16A-4,5Ka	2	1	16	230	C	2	1	P.	-	21,74 €
✓ ABB470439	Disjoncteur Ph+N raccordement Rapide 20A-4,5Ka	2	1	20	230	C	2	1	P.	-	21,74 €
✓ ABB470441	Disjoncteur Ph+N raccordement Rapide 32A-4,5Ka	2	1	32	230	C	2	1	P.	-	26,19 €

SN201 - SN201L VISSÉ



Référence	Désignation	nombre de pôles (total)	nombre de pôles protégés	calibre/courant nominal assigné (In) (A)	tension assignée (Ue) (V)	caractéristique de déclenchement (type/courbe)	largeur en nombre de modules	Mult. vente	Unit. fact.	DEEE HT	P.U. HT
✓ ABB470229	Disjoncteur Ph+N raccordement Vis 2A-4,5Ka	2	1	2	230	C	2	1	P.	-	31,82 €
✓ ABB470233	Disjoncteur Ph+N raccordement Vis 6A-4,5Ka	2	1	6	230	C	2	1	P.	-	43,26 €
✓ ABB470236	Disjoncteur Ph+N raccordement Vis 10A-4,5Ka	2	1	10	230	C	2	1	P.	-	21,74 €
✓ ABB470238	Disjoncteur Ph+N raccordement Vis 16A-4,5Ka	2	1	16	230	C	2	1	P.	-	21,74 €
✓ ABB470239	Disjoncteur Ph+N raccordement Vis 20A-4,5Ka	2	1	20	230	C	2	1	P.	-	21,74 €
✓ ABB470241	Disjoncteur Ph+N raccordement Vis 32A-4,5Ka	2	1	32	230	C	2	1	P.	-	26,19 €

Caractéristiques techniques, Conditionnement, Multiple de vente, Unité de facturation, visuels, Euroclasse, DEEE HT, PU HT en Euros et hors DEEE et Eco-mobilier; donnés à titre indicatif et susceptibles de modifications sans préavis, ils ne nous engageant qu'après confirmation expresse. Les prix unitaires indiqués sont ceux des réseaux COAXEL, REXEL et SCT, ils ne s'appliquent pas pour le réseau ESPACE ELEC. Pour plus d'informations, consultez votre agence habituelle ou connectez-vous sur notre site internet rexel.fr - N.C-nous consulter.

✓ Produit stocké

APPAREILLAGE MODULAIRE ABB

DISJONCTEURS DIFFÉRENTIELS

DISJONCTEURS DIFFÉRENTIELS - DS201L VISSÉ



1

Référence	Désignation	nombre de pôles (total)	nombre de pôles protégés	calibre/courant nominal assigné (In) (A)	tension assignée (Ue) (V)	caractéristique de déclenchement (type/courbe)	largeur en nombre de modules	Mult. vente	Unit. fact.	DEEE HT	P.U. HT
✓ 1 ABB471012	Disj. Diff. (DS201L) 1P+N 4,5/6Ka C-10A 30mA Ac	2	1	10	230	C	2	1	P.	-	208,93 €
✓ 1 ABB471013	Disj. Diff. (DS201L) 1P+N 4,5/6Ka C-16A 30mA Ac	2	1	16	230	C	2	1	P.	-	206,76 €
✓ 1 ABB471016	Disj. Diff. (DS201L) 1P+N 4,5/6Ka C-32A 30mA Ac	2	1	32	230	C	2	1	P.	-	211,19 €
✓ 1 ABB471033	Disj. Diff. (DS201L) 1P+N 4,5/6Ka C-16A 30mA immunisé	2	1	16	230	A	2	1	P.	-	267,20 €

COMMANDE ET SIGNALISATION TARIF BLEU

COMMANDE ET SIGNALISATION TARIF BLEU



Destiné aux branchements à puissance "tarif bleu". Accueille le compteur Linky AMM (Advanced Meter Management) ainsi que l'actuel compteur CBE (Compteur Bleu Electronique) et le disjoncteur de branchement 60 A.

COMMANDE ET SIGNALISATION TARIF BLEU - TÉLÉRUPTEURS, CONTACTEURS, MINUTERIES, INTERRUPTEURS, VOYANTS,...



1



2



3



4



5



6

Référence	Désignation	Mult. vente	Unit. fact.	DEEE HT	P.U. HT
✓ 1 ABB703006	Interrupteur compact 2F 25A 250/415V AC E211-25-20	1	P.	-	42,67 €
2 ABB362118	Interrupteur (E200) 2P 45A Levier Gris	1	P.	-	69,75 €
✓ 2 ABB362119	Interrupteur (E200) 2P 63A Levier Gris	1	P.	-	78,43 €
✓ 3 ABB7200660	Prise modulaire standard Français 16A 2P+T M1174	1	P.	-	23,33 €
ABB435150	MINUTERIE 1F 16A 230V E232 MI3-230	1	P.	-	94,73 €
ABB435151	PREAVIS D'EXTINCTION 20-40SEC 230V E232-PE3	1	P.	-	142,73 €
✓ 4 ABB425876	Horloge Hebdomadaire Digitale 1 Canal D1	1	P.	-	231,39 €
✓ ABBA093960	E290-16-10/230	1	P.	-	52,04 €
✓ 5 ABBH300464	Contacteur modulaire ESNB 20A 2 NO 230VAC/DC	1	P.	-	81,52 €
✓ 6 ABBH300469	Contacteur Jour/Nuit ESNB 20A 2 NO 230VAC/DC	1	P.	-	97,07 €
ABB7954824	MINUTERIE 1F 16A 230V E232 MI3-230	1	P.	N.C	N.C

Caractéristiques techniques, Conditionnement, Multiple de vente, Unité de facturation, visuels, Euroclasse, DEEE HT, PU HT en Euros et hors DEEE et Eco-mobilier; donnés à titre indicatif et susceptibles de modifications sans préavis, ils ne nous engagent qu'après confirmation expresse. Les prix unitaires indiqués sont ceux des réseaux COAXEL, REXEL et SCT, ils ne s'appliquent pas pour le réseau ESPACE ELEC. ✓ Produit stocké

Pour plus d'informations, consultez votre agence habituelle ou connectez-vous sur notre site internet rexel.fr - N.C-nous consulter.

GAINE TECHNIQUE LOGEMENT

GAINE TECHNIQUE LOGEMENT



Regroupe en un seul emplacement :

- Toutes les arrivées et tous les départs des réseaux de puissance et de communication
- Les matériels électriques du coeur de l'installation tels qu'appareils de contrôle, de commande et de protection, de connexion et de dérivation, etc.
- Les équipements des applications de communication, de télécommunication et domotique.

GAINE TECHNIQUE LOGEMENT - KITS GOULOTTES



Référence	Désignation	Mult. vente	Unit. fact.	DEEE HT	P.U. HT
✓ ABB190036	Kit Goulotte GTL 2 Couvertcles	1	P.	-	256,01 €
✓ ABB190037	Kit Goulotte GTL Demi-Module	1	P.	-	232,65 €
✓ ABB27410	Kit Goulotte GTL 13 modules	1	P.	-	189,45 €

GAINE TECHNIQUE LOGEMENT - ACCESSOIRES



Référence	Désignation	Mult. vente	Unit. fact.	DEEE HT	P.U. HT
ABB190024	Kit extension GTL 18 modules	1	P.	-	161,45 €
ABB27417	Lot de 2 Jonctions coffret/Goulotte	1	P.	-	69,24 €
ABB27402	Jonction Plafond Goulotte/Sol Goulotte	1	P.	-	67,42 €
ABB190028	Lot de 2 Supports et Agrafes pour Coffret 13M	1	P.	-	22,28 €

PANNEAUX DE CONTRÔLE

PANNEAUX DE CONTRÔLE



Référence	Désignation	Mult. vente	Unit. fact.	DEEE HT	P.U. HT
✓ ABBL630019	Panneau de contrôle disj+compt (N)	1	P.	-	147,37 €
ABBL630015	Panneau réno colonne montante (N)	1	P.	-	51,60 €

COFFRETS DE DISTRIBUTION

GALE'O



Coffrets thermoplastique de répartition de l'électricité dans l'habitat. De 1 à 4 rangées, jusqu'à 52 modules. Nombreux accessoires de portes, de rehausse, de marquage.

GALE'O - COFFRETS



Référence	Désignation	largeur en nombre de modules	nombre de modules (construction modulaire)	largeur (mm)	hauteur (mm)	profondeur (mm)	indice de protection (IP)	couleur	Mult. vente	Unit. fact.	DEEE HT	P.U. HT
✓ 1 ABB799221	Coffret Gale'O13 1 rangée 13 modules	26	13	250	238	111	IP40	blanc	1	P.	-	50,23 €
✓ 2 ABB799222	Coffret Gale'O13 2 rangées 13 modules	26	26	250	363	111	IP30	blanc	1	P.	-	77,73 €
✓ 3 ABB799223	Coffret Gale'O13 3 rangées 13 modules	78	39	250	508	111	IP40	blanc	1	P.	-	110,95 €
✓ 4 ABB799224	Coffret Gale'O13 4 rangées 13 modules	52	52	250	633	111	IP30	blanc	1	P.	-	166,66 €

Caractéristiques techniques, Conditionnement, Multiple de vente, Unité de facturation, visuels, Euroclasse, DEEE HT, PU HT en Euros et hors DEEE et Eco-mobilier; donnés à titre indicatif et susceptibles de modifications sans préavis, ils ne nous engagent qu'après confirmation expresse. Les prix unitaires indiqués sont ceux des réseaux COAXEL, REXEL et SCT, ils ne s'appliquent pas pour le réseau ESPACE ELEC. Pour plus d'informations, consultez votre agence habituelle ou connectez-vous sur notre site internet rexel.fr - N.C-nous consulter.

✓ Produit stocké

APPAREILLAGE MODULAIRE ABB

COFFRETS DE DISTRIBUTION

GALE'O - PORTES



Référence	Désignation	largeur (mm)	hauteur (mm)	profondeur (mm)	indice de protection (IP)	couleur	Mult. vente	Unit. fact.	DEEE HT	P.U. HT
✓ ABB799121	Porte pleine pour Coffret Gale'O13 1 rangée	246	234	43	IP40	blanc	1	P.	-	39,97 €
✓ ABB799122	Porte pleine pour Coffret Gale'O13 2 rangées	250	362,7	43	IP40	blanc	1	P.	-	53,02 €
✓ ABB799123	Porte pleine pour Coffret Gale'O13 3 rangées	246	504	43	IP40	blanc	1	P.	-	59,37 €
✓ ABB799124	Porte pleine pour Coffret Gale'O13 4 rangées	246	629	43	IP40	blanc	1	P.	-	84,85 €

GALE'O - RÉHAUSSES



Référence	Désignation	largeur (mm)	couleur	Mult. vente	Unit. fact.	DEEE HT	P.U. HT
✓ ABB190030	Kit Rehausse pour Coffret Gale'O 1 rangée	250	blanc	1	P.	-	87,66 €
✓ ABB190031	Kit Rehausse pour Coffret Gale'O 2 rangées	250	blanc	1	P.	-	92,50 €
✓ ABB190032	Kit Rehausse pour Coffret Gale'O 3 rangées	250	blanc	1	P.	-	99,24 €
✓ ABB190033	Kit Rehausse pour Coffret Gale'O 4 rangées	250	blanc	1	P.	-	112,31 €

COFFRETS DE COMMUNICATION

GALE'O



GALE'O - VDI



Référence	Désignation	largeur (mm)	hauteur (mm)	profondeur (mm)	Mult. vente	Unit. fact.	DEEE HT	P.U. HT
✓ ABB215657	Coffret de Communication Gale'O VDI Basic	238	250	112	1	P.	-	130,39 €
✓ ABB215658	Coffret de Communication Gale'O VDI Grade 1 4RJ45	238	250	112	1	P.	-	193,83 €
✓ ABB215659	Coffret de Com.Gale'O VDI Grade 1 4RJ45+Répartiteur Tv	238	250	112	1	P.	-	238,96 €
ABB215661	Coffret de Communication VDI Grade 1+Brasseur 8RJ45	238	250	112	1	P.	-	342,13 €
ABB215662	Coffret de Communication VDI Grade 1 8RJ45+Répartiteur Tv	363	250	112	1	P.	-	437,47 €
ABB215663	Coffret de Com. VDI Grade 1 12RJ45+Kit Box en Ambiance	508	250	112	1	P.	-	826,85 €
ABB215660	Coffret de Communication Gale'O VDI Grade 2 4RJ45	238	250	112	1	P.	-	276,20 €
ABB215664	Coffret de Communication Gale'O VDI Grade 3 8RJ45 Tv	238	250	112	1	P.	-	1 418,49 €
✓ ABBHQ215803	Coffret de Communication Gale'O VDI Grade 2Tv 4RJ45 + Répartiteur Tv				1	P.	-	289,64 €
ABBHQ215817	Zone attenante Coffret de communication 438 x 250 x 125				1	P.	-	196,54 €

COFFRETS DE COMMUNICATION - DTI OPTIQUE



Référence	Désignation	Mult. vente	Unit. fact.	DEEE HT	P.U. HT
ABB190380	Dtio Équipé 1Fo Scapc+Pigtail	1	P.	-	70,94 €
ABB190381	Dtio Équipé 2Fo Scapc+Pigtail	1	P.	-	91,28 €
ABB190382	Dtio Équipé 4Fo Scapc+Pigtail	1	P.	-	155,43 €

Caractéristiques techniques, Conditionnement, Multiple de vente, Unité de facturation, visuels, Euroclasse, DEEE HT, PU HT en Euros et hors DEEE et Eco-mobilier; donnés à titre indicatif et susceptibles de modifications sans préavis. ✓ Produit stocké
 ils ne nous engageant qu'après confirmation expresse. Les prix unitaires indiqués sont ceux des réseaux COAXEL, REXEL et SCT, ils ne s'appliquent pas pour le réseau ESPACE ELEC.
 Pour plus d'informations, consultez votre agence habituelle ou connectez-vous sur notre site internet rexel.fr - N.C-nous consulter.

APPAREILLAGE MODULAIRE COMPLÉMENTAIRE



L'ASSISTANT NF-C15-100 VOUS PERMET DE VOUS ASSURER DE RESPECTER LA NORME (PROTECTION DES CIRCUITS, PARAFONDRE)

■ Implantation
■ Tableau

■ Unifilaire
■ Conformité

Notre solution en vidéo sur www.esabora-digital-services.com



PROGRAMMATION

HORLOGES - HORLOGES DIGITALES



Horloges digitales très simples à utiliser grâce à la logique de programmation intuitive «Top».



Référence	Désignation	courant de commutation nominal à 250 V CA (A)	programme annuel	programme hebdomadaire	nombre de canaux	nombre d'emplacements de mémoire	programme 24h	programme 60min	largeur en nombre de modules	Mult. vente	Unit. fact.	DEEE HT	P.U. HT
✓ 1 THB6080101	Interrupteur horaire digital 1 module 24h 7j 1 c inv 56 pas de programmes	16	Non	Oui	1	56	Oui	Oui	1	1	P.	-	167,61 €
✓ 1 THB6080403	Interrupteur horaire digital 1 module 24h 7j 1 c inv 56 pas de programmes	16	Non	Oui	1	56	Oui	Oui	1	1	P.	-	167,61 €
✓ 2 THB6100130	inter horaire digital 24h 7j, 230v compatible OBELISK top3 Bluetooth Interrupteur horaire digital modulaire, fixation sur rail DIN, 2 Modules. Programme 24h/7jrs. Tension 230V, 1 contact 16A. 56 pas de programme. Programmation possible par Bluetooth via carte 9070130 en option	16	Non	Oui	1	56	Oui	Oui	2	1	P.	-	172,21 €
✓ 2 THB6100403	inter horaire digit 24h 7j 2 modules 1c 230v compatible OBELISK top 3 Bluetooth Interrupteur horaire digital modulaire, fixation sur rail DIN, 2 Modules. Programme 24h/7jrs. Tension 230V, 1 contact 16A. 56 pas de programme. Programmation possible par Bluetooth via carte 9070130 en option	16	Non	Oui	1	56	Oui	Oui	2	1	P.	-	167,20 €
✓ THB6110130	Interrupteur horaire digital 24h 7j 2 modules 1c inv 230v 84 pas de programmes	16	Non	Oui	1	84	Oui	Oui	2	1	P.	-	215,84 €
THB6110403	Interrupteur horaire digital 24h 7j 2 modules 1c inv 230v 84 pas de programmes	16	Non	Oui	1	84	Oui	Oui	2	1	P.	-	215,84 €
2 THB6120130	inter horaire digit 24h 7j 2 module 2c 230v compatible OBELISK top 3 Bluetooth Interrupteur horaire digital modulaire, fixation sur rail DIN, 2 Modules. Programme 24h/7jrs. Tension 230V, 2 contact 16A. 56 pas de programme. Programmation possible par Bluetooth via carte 9070130 en option.	16	Non	Oui	2	56	Oui	Oui	2	1	P.	-	220,62 €
✓ 2 THB6120403	inter horaire digit 24h 7j 2 module 2c 230v compatible OBELISK top 3 Bluetooth Interrupteur horaire digital modulaire, fixation sur rail DIN, 2 Modules. Programme 24h/7jrs. Tension 230V, 2 contact 16A. 56 pas de programme. Programmation possible par Bluetooth via carte 9070130 en option.	16	Non	Oui	2	56	Oui	Oui	2	1	P.	-	217,42 €
✓ 3 THB6410100	Interrupteur horaire digital annuel 1 c 230v Horloge annuelle. Programme astronomique programmable par logiciel réf 9070409	16	Oui	Oui	1	800	Oui	Oui	3	1	P.	-	604,93 €
4 THB6410300	Interrupteur horaire digital annuel 1 c 230v radio sync ss antenne Interrupteur horaire digital à programme annuel et astronomique. Radio Synchronisable avec antenne DCF 77 ou GPS. Entrée de forçage du contact	16	Oui	Oui	1	800	Oui	Oui	3	1	P.	-	656,12 €
3 THB6420100	Interrupteur horaire digital annuel 2 c 230v Horloge annuelle. Programme astronomique programmable par logiciel réf 9070409. Entrées pour forçages des contacts. Compteur d'heures de fonctionnement.	16	Oui	Oui	2	800	Oui	Oui	3	1	P.	-	671,74 €

Caractéristiques techniques, Conditionnement, Multiple de vente, Unité de facturation, visuels, Euroclasse, DEEE HT, PU HT en Euros et hors DEEE et Eco-mobilier; donnés à titre indicatif et susceptibles de modifications sans préavis, ils ne nous engagent qu'après confirmation expresse. Les prix unitaires indiqués sont ceux des réseaux COAXEL, REXEL et SCT, ils ne s'appliquent pas pour le réseau ESPACE ELEC. Pour plus d'informations, consultez votre agence habituelle ou connectez-vous sur notre site internet rexel.fr - N.C-nous consulter.

✓ Produit stocké

APPAREILLAGE MODULAIRE COMPLÉMENTAIRE

PROGRAMMATION

HORLOGES - HORLOGES DIGITALES



Référence	Désignation	courant de commutation nominal à 250 V CA (A)	programme annuel	programme hebdomadaire	nombre de canaux	nombre d'emplacements de mémoire	programme 24h	programme 60min	largeur en nombre de modules	Mult. vente	Unit. fact.	DEEE HT	P.U. HT
✓ 4 THB6420300	Interrupteur horaire digital annuel 2c 230v Interrupteur horaire digital à programme annuel et astronomique. Radio Synchronisable avec antenne DCF 77 ou GPS. Entrées de forçage du contact. Compteur d'heure de fonctionnement	16	Oui	Oui	2	800	Oui	Oui	3	1	P.	-	679,21 €
4 THB6424300	Interrupteur horaire digital annuel 2c 12 a 24v uc Interrupteur horaire digital à programme annuel et astronomique. Entrées de forçage du contact. Compteur d'heure de fonctionnement	16	Oui	Oui	2	800	Oui	Oui	3	1	P.	-	770,18 €
5 THB6440100	Interrupteur horaire digital annuel 4 c 230v Horloge annuelle. Programme astronomique programmable par logiciel réf 9070409. Entrées pour forçages des contacts. Compteur d'heures de fonctionnement.	16	Oui	Oui	4	800	Oui	Oui	4	1	P.	-	1 046,67 €
6 THB6440300	Interrupteur horaire digital annuel 4 c 230v Interrupteur horaire digital à programme annuel et astronomique. Radio Synchronisable avec antenne DCF 77 ou GPS. Entrées de forçage des contacts. Compteur d'heure de fonctionnement	16	Oui	Oui	4	800	Oui	Oui	4	1	P.	-	1 091,96 €
7 THB6490104	Module extension 4c pour Interrupteur horaire digital annuel top2 Module extension 4 circuits pour IHD annuel TR 641/642/644 top2	16	Oui	Oui	4		Oui	Oui	4	1	P.	-	617,07 €
8 THB6490900	Interface connexion lan pour Interrupteur horaire digital annuel top2 Interface de connexion LAN pour IHD ANNUEL TR641/642/644 top 2								3	1	P.	-	834,65 €
✓ 9 THB9070409	Kit de programmation top 2									1	P.	-	120,98 €

HORLOGES - HORLOGES MÉCANIQUES



Référence	Désignation	courant de commutation nominal à 250 V CA (A)	programme annuel	programme hebdomadaire	nombre de canaux	programme 24h	programme 60min	largeur en nombre de modules	Mult. vente	Unit. fact.	DEEE HT	P.U. HT
10 THB1510011	Interrupteur horaire mécanique 60 min SYN 151 h minimum de programmation 37,5 sec	10	Non	Non	1	Non	Oui	3	1	P.	-	147,96 €
✓ 11 THB1600001	Interrupteur horaire mécanique sans réserve de marche 1 c unipolaire minimum de commutation 15 min	16	Non	Non	1	Oui	Non	1	1	P.	-	82,21 €
✓ 12 THB1610011	Interrupteur horaire mécanique sans réserve de marche 1 c inverseur Minimum de programmation 15min	16	Non	Non	1	Oui	Non	3	1	P.	-	67,87 €
✓ 13 THB1800051	Interrupteur horaire mécanique avec réserve de marche 1 c unipolaire Minimum de programmation 15min	16	Non	Non	1	Oui	Non	1	1	P.	-	105,86 €
✓ 12 THB1810151	Interrupteur horaire mécanique avec réserve de marche Minimum de programmation 15min	16	Non	Non	1	Oui	Non	3	1	P.	-	111,76 €
✓ 13 THB1900051	Interrupteur horaire mécanique avec réserve de marche 1 mod 1 c unip Minimum de programmation 2H	16	Non	Oui	1	Non	Non	1	1	P.	-	132,58 €
✓ 14 THB1910011	Interrupteur horaire mécanique 7j avec réserve de marche Minimum de programmation 2H par segments	16	Non	Oui	1	Non	Non	3	1	P.	-	171,47 €
✓ 14 THB1910151	Interrupteur horaire mécanique 7j avec réserve de marche Minimum de programmation 2H par segments	16	Non	Oui	1	Non	Non	3	1	P.	-	171,47 €

AUTRES PRODUITS MODULAIRES

MINUTERIES



Minuterie électromécanique, tempo réglable de 15 sec à 7 min. Compatible raccordement sur colonne montante 3 ou 4 fils.
Consommation maxi des boutons poussoirs: 50 mA.



Référence	Désignation	modèle	charge max. de lampe fluorescente (VA)	largeur en nombre de modules	Mult. vente	Unit. fact.	DEEE HT	P.U. HT
1 THB0060403	Minuterie 30s à 20 mn multifonction ELPA 6 Minuterie électronique 0,5 à 20 mn multi-fonctions 1 heure, télérupteur et préavis. Commutation zéro crossing	électronique	3600	1	1	P.	-	86,17 €
✓ 2 THB0070804	Minuterie electron 30s à 20 mn ELPA 7 Minuterie électronique 30S à 20 mn. Consommation maxi voyant BP 150mA. Détection automatique pour le raccordement 3 ou 4 fils	électronique	2300	1	1	P.	-	51,76 €

Caractéristiques techniques, Conditionnement, Multiple de vente, Unité de facturation, visuels, Euroclasse, DEEE HT, PU HT en Euros et hors DEEE et Eco-mobilier; donnés à titre indicatif et susceptibles de modifications sans préavis, ils ne nous engageant qu'après confirmation expresse. Les prix unitaires indiqués sont ceux des réseaux COAXEL, REXEL et SCT, ils ne s'appliquent pas pour le réseau ESPACE ELEC. ✓ Produit stocké

Pour plus d'informations, consultez votre agence habituelle ou connectez-vous sur notre site internet rexel.fr - N.C-nous consulter.

MINUTERIES

theben®

Référence	Désignation	modèle	charge max. de lampe fluorescente (VA)	largeur en nombre de modules	Mult. vente	Unit. fact.	DEEE HT	P.U. HT
✓ 3 THB0080804	Minuterie électromécanique 1 à 7 mn ELPA 8 4 Minuterie électromécanique 1 à 7mn	électromécanique	2300	1	1	P.	-	49,28 €

TÉLÉVARIATEURS

theben®

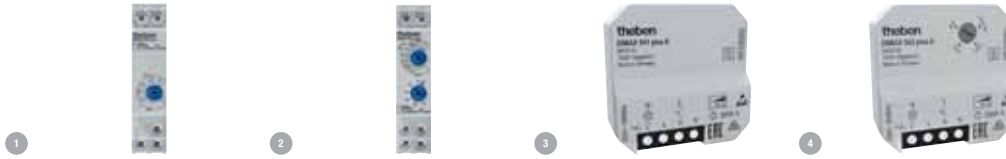

Référence	Désignation	utilisable avec un bouton-poussoir	tension nominale (Un) (V)	hauteur d'appareil (mm)	largeur d'appareil (mm)	profondeur d'appareil (mm)	charge max. de lampe à incandescence (W)	adapté à la classe de protection (IP)	Mult. vente	Unit. fact.	DEEE HT	P.U. HT
1 THBS320001	Téléviateur universel dimax 532 plus Téléviateur universel 400W en incandescence ou 400W en fluocompactes dimmables ou 400W LED dimmables	Oui	230	86	18	66	400	IP20	1	P.	-	128,79 €
2 THBS340001	Téléviateur universel dimax 534 plus Téléviateur universel 400W en incandescence ou 400W en fluocompactes dimmables ou 400W en LED dimmables. Fonction réveil/sommeil, vitesse de variation réglable. 3 scénarios possibles. Compatible avec commande par détecteur de mouvements	Oui	230	86	18	66	400	IP20	1	P.	-	154,69 €
3 THBS410130	Téléviateur universel DIMAX 541 plus E Téléviateur universel encastré. Détection de charge automatique. Commande via bouton poussoir, réglage LED 250 W. Protection contre les surcharges de courant et courts-circuits	Oui	230	44,5	44,4	18,6	250	IP20	1	P.	-	77,77 €
4 THBS420130	Téléviateur universel DIMAX 542 plus S Variateur universel encastré. Détection de charge automatique. Commande via bouton poussoir, réglage via potentiomètres. LED 250 W. Protection contre les surcharges de courant et courts-circuits	Oui	230	44,5	44,4	18,6	250	IP20	1	P.	-	83,91 €

COFFRETS MODULAIRES ETANCHES

PABLO

IBOCO

Flexibilité, solidité et esthétisme sont les principaux atouts de PABLO.

Une gamme complète de coffrets modulaires étanches IP65 pour la protection et répartition des circuits, la protection des personnes, les commandes et contrôles dans des environnements requérant une étanchéité accrue à l'eau et à la poussière. IP65, IK09, tenue au fil incandescent à 750°, températures d'utilisation de -25°C à +60°C, sans halogène.

Les coffrets PABLO, de couleur GRIS RAL 7035, sont livrés avec des bouchons de classe 2 et des obturateurs à partir de 8 modules.

+ DE SECURITE: Porte garantie à vie - Système de charnières incassables - Pour des installations intérieures et extérieures.

+ DE FLEXIBILITE: Profils réglables en profondeur et en entraxes - Plastrons amovibles pour faciliter la maintenance (dès le coffret 12 modules).

+ D'ASTUCES: Porte réversible avec ouverture supérieure à 180° - 1 module supplémentaire par rangée (dès le coffret 12 modules).

+ PHOTOVOLTAIQUE: Tension nominale d'isolement 1000 Volts - Séparateurs photovoltaïques pour des coffrets monoblocs AC/DC.



Référence	Désignation	mode de pose	largeur en nombre de modules	nombre de modules (construction modulaire)	nombre de rangées	largeur (mm)	hauteur (mm)	profondeur (mm)	matériau du boîtier/corps	Mult. vente	Unit. fact.	DEEE HT	P.U. HT
✓ 1 IBOB06534	Coffret Modulaire Etanche IP65 750° 4 Modules PABLO Gris	montage en saillie	4	4	1	143	210	102	plastique	1	P.	-	56,71 €
✓ 2 IBOB06537	Coffret Modulaire Etanche IP65 750° 8 Modules PABLO Gris	montage en saillie	8	8	1	215	210	105	plastique	1	P.	-	76,75 €
✓ 3 IBOB06540	Coffret Modulaire Etanche IP65 750° 12 Modules PABLO Gris	montage en saillie	13	12+1	1	314	263	143	plastique	1	P.	-	109,14 €
✓ 4 IBOB06541	Coffret Modulaire Etanche IP65 750° 24 Modules PABLO Gris	montage en saillie	12	24+2	2	314	420	143	plastique	1	P.	-	203,76 €
✓ 5 IBOB06542	Coffret Modulaire Etanche IP65 750° 18 Modules PABLO Gris	montage en saillie	18	18+1	1	426	288	148	plastique	1	P.	-	173,85 €
✓ 6 IBOB06543	Coffret Modulaire Etanche IP65 750° 36 Modules PABLO Gris	montage en saillie	18	36+2	2	426	470	148	plastique	1	P.	-	271,50 €
✓ 7 IBOB06544	Coffret Modulaire Etanche IP65 750° 54 Modules PABLO Gris	montage en saillie	18	54+3	3	426	657	148	plastique	1	P.	-	392,31 €
✓ IBOB05161	Serrure à Clé Coffret IP65 PABLO									1	P.	-	18,37 €
✓ 8 IBOB05190	Sachet 4 Pattes de fixation Coffret Etanche IP65 Pablo									1	P.	-	29,40 €
9 IBOB05191	Bornier phase 1x35+5x25 Coffret IP65 PABLO									1	P.	-	12,67 €
✓ 10 IBOB05192	Bornier neutre 1x35+5x25 Coffret IP65 PABLO									1	P.	-	13,13 €

Caractéristiques techniques, Conditionnement, Multiple de vente, Unité de facturation, visuels, Euroclasse, DEEE HT, PU HT en Euros et hors DEEE et Eco-mobilier; donnés à titre indicatif et susceptibles de modifications sans préavis, ils ne nous engagent qu'après confirmation expresse. Les prix unitaires indiqués sont ceux des réseaux COAXEL, REXEL et SCT, ils ne s'appliquent pas pour le réseau ESPACE ELEC. Pour plus d'informations, consultez votre agence habituelle ou connectez-vous sur notre site internet rexel.fr - N.C-nous consulter.

✓ Produit stocké

APPAREILLAGE
MODULAIRE

APPAREILLAGE
MODULAIRE
COMPLÉMENTAIRE

APPAREILLAGE
COMPLÉMENTAIRE

COFFRETS
ET ACCESSOIRES

COMPOSANTS
ET ACCESSOIRES DE CÂBLAGE

APPAREILLAGE COMPLÉMENTAIRE



GÉNÉREZ AUTOMATIQUEMENT UN TABLEAU EN
PRENANT EN COMPTE LA TAILLE DU LOGEMENT,
LES CIRCUITS, SA LOCALISATION

Sc

- Implantation
- Unifilaire
- Tableau
- Conformité

ESABORA Schema

Notre solution en vidéo sur www.esabora-digital-services.com

REPERAGE

DÉPARTS MOTEURS

TESYS - SECTIONNEUR FUSIBLES

Schneider Electric



Sectionneur à fusibles tripolaires pour la protection des moteurs.
Raccordement par vis-étriers.

Référence	Désignation	nombre de pôles	courant de fonctionnement nominal CA-3, 400 V (A)	Mult. vente	Unit. fact.	DEEE HT	P.U. HT
✓ 1 SCHLS1032	TeSys LSI - corps de sectionneur fusible - 3P - 32A - pour fusible NFC 10x38mm	3	32	1	P.	-	67,22 €
✓ 2 SCHLA8D324	TeSys LA8D - corps de sectionneur fusible - 1P - pour LSI032			1	P.	-	14,52 €

TESYS - DISJONCTEURS MOTEURS

Schneider Electric



Les disjoncteurs TeSys GV2 sont des disjoncteurs magnétothermiques tripolaires adaptés à la commande et la protection des moteurs.

Ils font seulement 45 mm de large et sont segmentés suivant leurs niveaux de performances et leurs fonctionnalités :

- type de commande,
- pouvoir de coupure,
- accessoires et protection de moteurs.

Référence	Désignation	puissance de fonctionnement nominale, CA-3, 400V (kW)	nombre de pôles	courant de fonctionnement nominal CA-3, 400 V (A)	réglage de courant du déclencheur de surcharge (A)	Mult. vente	Unit. fact.	DEEE HT	P.U. HT
✓ 3 SCHGV2ME01	TeSys GV2ME - disj. moteur - 0,1..0,16A - 3P 3d - déclencheur magnétothermique		3	plage 0,1 à 0,16	0,1	1	P.	-	85,54 €
✓ 3 SCHGV2ME02	TeSys GV2ME - disj. moteur - 0,16..0,25A - 3P 3d - déclencheur magnétothermique	0,06	3	plage 0,16 à 0,25	0,25	1	P.	-	82,69 €
✓ 3 SCHGV2ME03	TeSys GV2ME - disj. moteur - 0,25..0,4A - 3P 3d - déclencheur magnétothermique	0,09	3	plage 0,25 à 0,4	0,4	1	P.	-	81,93 €
✓ 3 SCHGV2ME04	TeSys GV disjoncteur moteur 0,4 à 0,63A 3P 3d déclencheur magnétothermique	0,18	3	plage 0,4 à 0,63	0,63	1	P.	-	81,93 €
✓ 3 SCHGV2ME05	TeSys GV2ME - disj. moteur - 0,63..1A - 3P 3d - déclencheur magnétothermique	0,25	3	plage 0,63 à 1	1	1	P.	-	78,73 €
✓ 3 SCHGV2ME06	TeSys GV2ME - disj. moteur - 1..1,6A - 3P 3d - déclencheur magnétothermique	0,55	3	plage 1 à 1,6	1,6	1	P.	-	78,73 €
✓ 3 SCHGV2ME07	TeSys GV2ME - disj. moteur - 1,6..2,5A - 3P 3d - déclencheur magnétothermique	0,75	3	plage 1,6 à 2,5	2,5	1	P.	-	78,42 €
✓ 3 SCHGV2ME08	TeSys GV2ME - disj. moteur - 2,5..4A - 3P 3d - déclencheur magnétothermique	1,5	3	plage 2,5 à 4	4	1	P.	-	78,02 €
✓ 3 SCHGV2ME10	TeSys GV2ME - disj. moteur - 4..6,3A - 3P 3d - déclencheur magnétothermique	2,2	3	plage 4 à 6,3	6,3	1	P.	-	78,73 €
✓ 3 SCHGV2ME14	TeSys GV2ME - disj. moteur - 6..10A - 3P 3d - déclencheur magnétothermique	4	3	plage 6 à 10	6	1	P.	-	88,55 €
✓ 3 SCHGV2ME16	TeSys GV2ME - disj. moteur - 9..14A - 3P 3d - déclencheur magnétothermique	5,5	3	plage 9 à 14	9	1	P.	-	90,91 €
✓ 3 SCHGV2ME20	TeSys GV2ME - disj. moteur - 13..18A - 3P 3d - déclencheur magnétothermique	7,5	3	plage 13 à 18	18	1	P.	-	100,13 €
✓ 3 SCHGV2ME21	TeSys GV2ME - disj. moteur - 17..23A - 3P 3d - déclencheur magnétothermique	9	3	plage 17 à 23	23	1	P.	-	115,16 €

TESYS - CONTACTEURS

Schneider Electric



Les contacteurs TeSys D permettent une mise en oeuvre simple et rapide, tout en conservant une compacité de 45 et 55 mm et la conformité aux standards internationaux.

Les versions de 40 à 65 A sont équipées de bornier EverLink qui assure une qualité de serrage permanente en compensant le fluage des câbles.

Référence	Désignation	puissance de fonctionnement nominale, CA-3, 400V (kW)	nombre de contacts auxiliaires à fermeture	nombre de contacts auxiliaires à ouverture	courant de fonctionnement nominal CA-3, 400 V (A)	tension d'alimentation de courant nominal Us à CA 50Hz (V)	tension d'alimentation de courant nominal Us CC (V)	Mult. vente	Unit. fact.	DEEE HT	P.U. HT
✓ 4 SCHLC1D09BD	TeSys LCDID - contacteur - 3P - AC-3 440V - 9A - bobine 24Vcc	4	1	1	9		24	1	P.	-	92,38 €
✓ 4 SCHLC1D09B7	TeSys LCDID - contacteur - 3P - AC-3 440V - 9A - bobine 24Vca	4	1	1	9	24		1	P.	-	45,96 €

Caractéristiques techniques, Conditionnement, Multiple de vente, Unité de facturation, visuels, Euroclasse, DEEE HT, PU HT en Euros et hors DEEE et Eco-mobilier; donnés à titre indicatif et susceptibles de modifications sans préavis, ils ne nous engageant qu'après confirmation expresse. Les prix unitaires indiqués sont ceux des réseaux COAXEL, REXEL et SCT, ils ne s'appliquent pas pour le réseau ESPACE ELEC. Pour plus d'informations, consultez votre agence habituelle ou connectez-vous sur notre site internet rexel.fr - N.C-nous consulter.

✓ Produit stocké

TESYS - CONTACTEURS

Référence	Désignation	puissance de fonctionnement nominale, CA-3, 400V (kW)	nombre de contacts auxiliaires à fermeture	nombre de contacts auxiliaires à ouverture	courant de fonctionnement nominal CA-3, 400 V (A)	tension d'alimentation de courant nominal Us à CA 50Hz (V)	tension d'alimentation de courant nominal Usc CC (V)	Mult. vente	Unit. fact.	DEEE HT	P.U. HT
✓ 4 SCHLC1D09E7	TeSys LCID - contacteur - 3P - AC-3 440V - 9A - bobine 48Vca	4	1	1	9	48		1	P.	-	46,40 €
✓ 4 SCHLC1D09FE7	TeSys LCID - contacteur - 3P - AC-3 440V - 9A - bobine 115Vca	4	1	1	9	115		1	P.	-	46,83 €
✓ 4 SCHLC1D09P7	TeSys LCID - contacteur - 3P - AC-3 440V - 9A - bobine 230Vca	4	1	1	9	230		1	P.	-	46,14 €
✓ 4 SCHLC1D09V7	TeSys D contacteur LCID 3P AC3 440V 9A bobine 400Vca	4	1	1	9	400		1	P.	-	46,23 €
✓ 4 SCHLC1D12B7	TeSys LCID - contacteur - 3P - AC-3 440V - 12A - bobine 24Vca	5,5	1	1	12	24		1	P.	-	52,43 €
✓ 4 SCHLC1D12E7	TeSys LCID - contacteur - 3P - AC-3 440V - 12A - bobine 48Vca	5,5	1	1	12	48		1	P.	-	52,92 €
✓ 4 SCHLC1D12FE7	TeSys LCID - contacteur - 3P - AC-3 440V - 12A - bobine 115Vca	5,5	1	1	12	115		1	P.	-	52,92 €
✓ 4 SCHLC1D12P7	TeSys LCID - contacteur - 3P - AC-3 440V - 12A - bobine 230Vca	5,5	1	1	12	230		1	P.	-	52,86 €
✓ 4 SCHLC1D12V7	TeSys LCID - contacteur - 3P - AC-3 440V - 12A - bobine 400Vca	5,5	1	1	12	400		1	P.	-	52,92 €
✓ 4 SCHLC1D18B7	TeSys LCID - contacteur - 3P - AC-3 440V - 18A - bobine 24Vca	7,5	1	1	18	24		1	P.	-	71,94 €
✓ 4 SCHLC1D18E7	TeSys LCID - contacteur - 3P - AC-3 440V - 18A - bobine 48Vca	7,5	1	1	18	48		1	P.	-	72,61 €
✓ 4 SCHLC1D18FE7	TeSys LCID - contacteur - 3P - AC-3 440V - 18A - bobine 115Vca	7,5	1	1	18	115		1	P.	-	72,61 €
✓ 4 SCHLC1D18P7	TeSys LCID - contacteur - 3P - AC-3 440V - 18A - bobine 230Vca	7,5	1	1	18	230		1	P.	-	72,53 €
✓ 4 SCHLC1D18V7	TeSys LCID - contacteur - 3P - AC-3 440V - 18A - bobine 400Vca	7,5	1	1	18	400		1	P.	-	72,61 €
✓ 5 SCHLADN22	TeSys D - bloc de contacts auxiliaires - 2F+2D - bornes à vis-étriers							1	P.	-	26,55 €

TESYS - DÉMARREURS



TeSys LE est une gamme de démarreurs, directs et progressifs, en coffret simple à utiliser et à mettre en œuvre. Compacts et ergonomiques ils trouvent leur place en utilisation murale ou décentralisée sur machine (SÉPARÉMENT).

Référence	Désignation	puissance de fonctionnement nominale, CA-3, 400V (kW)	nombre de pôles	courant de fonctionnement nominal CA-3, 400 V (A)	tension d'alimentation de courant nominal Us à CA 50Hz (V)	Mult. vente	Unit. fact.	DEEE HT	P.U. HT
✓ 6 SCHLE1D09P7	TeSys LEID - démarreur en coffret - 9A - bobine 230Vca	4	3	9	230	1	P.	-	93,57 €
✓ 6 SCHLE1D09V7	TeSys LEID - démarreur en coffret - 9A - bobine 400Vca	4	3	9	400	1	P.	-	92,71 €
✓ 6 SCHLE1D12V7	TeSys LEID - démarreur en coffret - 12A - bobine 400Vca	5,5	3	12	400	1	P.	-	100,13 €

TESYS - RELAIS PROTECTIONS THERMIQUES

Fiables, avec un réarmement manuel automatique, simples à monter en version vis étriers, bornes à ressorts, cosses fermées et bornier EverLink, les relais de protection thermique TeSys LRD couvrent parfaitement tous les calibres de moteurs jusqu'à 150 A. Associés aux contacteurs TeSys D, ils constituent un démarreur d'une grande compacité.



Référence	Désignation	nombre de contacts auxiliaires à fermeture	nombre de contacts auxiliaires à ouverture	nombre de pôles	courant de fonctionnement nominal CA-3, 400 V (A)	Mult. vente	Unit. fact.	DEEE HT	P.U. HT
7 SCHLRD01	TeSys LRD - relais de protection thermique - 0,1..0,16A - classe 10A	1	1	3	plage 0,1 à 0,16	1	P.	-	92,51 €
✓ 7 SCHLRD03	TeSys LRD - relais de protection thermique - 0,25..0,4A - classe 10A	1	1	3	plage 0,25 à 0,4	1	P.	-	88,36 €
✓ 7 SCHLRD04	TeSys LRD - relais de protection thermique - 0,4..0,63A - classe 10A	1	1	3	plage 0,4 à 0,63	1	P.	-	88,36 €
✓ 7 SCHLRD05	TeSys LRD - relais de protection thermique - 0,63..1A - classe 10A	1	1	3	plage 0,63 à 1	1	P.	-	85,42 €
✓ 7 SCHLRD07	TeSys LRD - relais de protection thermique - 1,6..2,5A - classe 10A	1	1	3	plage 1,6 à 2,5	1	P.	-	84,63 €
✓ 8 SCHLRD08	TeSys LRD - relais de protection thermique - 2,5..4A - classe 10A	1	1	3	plage 2,5 à 4	1	P.	-	84,63 €
✓ 8 SCHLRD10	TeSys LRD - relais de protection thermique - 4..6A - classe 10A	1	1	3	plage 4 à 6	1	P.	-	84,63 €
✓ 8 SCHLRD12	TeSys LRD - relais de protection thermique - 5,5..8A - classe 10A	1	1	3	plage 5,5 à 8	1	P.	-	85,65 €
✓ 8 SCHLRD14	TeSys LRD - relais de protection thermique - 7..10A - classe 10A	1	1	3	plage 7 à 10	1	P.	-	85,65 €
✓ 8 SCHLRD16	TeSys LRD - relais de protection thermique - 9..13A - classe 10A	1	1	3	plage 9 à 13	1	P.	-	85,42 €
✓ 9 SCHLRD21	TeSys LRD - relais de protection thermique - 12..18A - classe 10A	1	1	3	plage 12 à 18	1	P.	-	94,13 €
✓ 9 SCHLRD22	TeSys LRD - relais de protection thermique - 16..24A - classe 10A	1	1	3	plage 16 à 24	1	P.	-	97,77 €

Caractéristiques techniques, Conditionnement, Multiple de vente, Unité de facturation, visuels, Euroclasse, DEEE HT, PU HT en Euros et hors DEEE et Eco-mobilier; donnés à titre indicatif et susceptibles de modifications sans préavis, ils ne nous engagent qu'après confirmation expresse. Les prix unitaires indiqués sont ceux des réseaux COAXEL, REXEL et SCT, ils ne s'appliquent pas pour le réseau ESPACE ELEC. Pour plus d'informations, consultez votre agence habituelle ou connectez-vous sur notre site internet rexel.fr - N.C-nous consulter.

✓ Produit stocké

APPAREILLAGE COMPLÉMENTAIRE

DÉPARTS MOTEURS

SIRIUS - DISJONCTEURS MOTEURS

SIEMENS

Les disjoncteurs 3RV2 sont disponibles dans les deux tailles suivantes :

TAILLE S00

– Largeur 45 mm, courant assigné max. 16 A, pour les moteurs triphasés sous 400 V CA jusqu'à 7,5 kW.

TAILLE S0

– Largeur 45 mm, courant assigné max. 40 A, pour les moteurs triphasés sous 400 V CA jusqu'à 18,5 kW.



Référence	Désignation	puissance de fonctionnement nominale, CA-3, 400V (kW)	nombre de pôles	courant de fonctionnement nominal CA-3, 400 V (A)	Mult. vente	Unit. fact.	DEEE HT	P.U. HT
✓ 1 SIE3RV2011-0AA10	DISJONCTEUR BORNES A VIS 0,16A	0,04	3	plage 0,11-0,16	1	P.	-	64,18 €
✓ 1 SIE3RV2011-0BA10	DISJONCTEUR BORNES A VIS 0,2A	0,06	3	plage 0,14-0,2	1	P.	-	64,18 €
✓ 1 SIE3RV2011-0CA10	DISJONCTEUR BORNES A VIS 0,25A	0,06	3	plage 0,18-0,25	1	P.	-	64,18 €
✓ 1 SIE3RV2011-0DA10	DISJONCTEUR BORNES A VIS 0,32A	0,09	3	plage 0,22-0,32	1	P.	-	64,61 €
✓ 1 SIE3RV2011-0EA10	DISJONCTEUR BORNES A VIS 0,4A	0,09	3	plage 0,28-0,4	1	P.	-	64,61 €
✓ 1 SIE3RV2011-0FA10	DISJONCTEUR BORNES A VIS 0,5A	0,12	3	plage 0,35-0,5	1	P.	-	64,61 €
✓ 1 SIE3RV2011-0GA10	DISJONCTEUR BORNES A VIS 0,63A	0,18	3	plage 0,45-0,63	1	P.	-	65,25 €
✓ 1 SIE3RV2011-0HA10	DISJONCTEUR BORNES A VIS 0,8A	0,18	3	plage 0,55-0,8	1	P.	-	69,43 €
✓ 1 SIE3RV2011-0JA10	DISJONCTEUR BORNES A VIS 1A	0,25	3	plage 0,7-1	1	P.	-	69,43 €
✓ 1 SIE3RV2011-0KA10	DISJONCTEUR BORNES A VIS 1,25A	0,37	3	plage 0,9-1,25	1	P.	-	73,50 €
✓ 1 SIE3RV2011-1AA10	DISJONCTEUR BORNES A VIS 1,6A	0,55	3	plage 1,1-1,6	1	P.	-	73,50 €
✓ 1 SIE3RV2011-1BA10	DISJONCTEUR BORNES A VIS 2A	0,75	3	plage 1,4-2	1	P.	-	76,72 €
✓ 1 SIE3RV2011-1CA10	DISJONCTEUR BORNES A VIS 2,5A	0,75	3	plage 1,8-2,5	1	P.	-	76,72 €
✓ 1 SIE3RV2011-1DA10	DISJONCTEUR BORNES A VIS 3,2A	1,1	3	plage 2,2-3,2	1	P.	-	76,72 €
✓ 1 SIE3RV2011-1EA10	DISJONCTEUR BORNES A VIS 4A	1,5	3	plage 2,8-4	1	P.	-	76,72 €
✓ 1 SIE3RV2011-1FA10	DISJONCTEUR BORNES A VIS 5A	2,2	3	plage 3,5-5	1	P.	-	76,72 €
✓ 1 SIE3RV2011-1GA10	DISJONCTEUR BORNES A VIS 6,3A	2,2	3	plage 4,5-6,3	1	P.	-	76,72 €
✓ 1 SIE3RV2011-1HA10	DISJONCTEUR BORNES A VIS 8A	3	3	plage 5,5-8	1	P.	-	76,72 €
✓ 1 SIE3RV2011-1JA10	DISJONCTEUR BORNES A VIS 10A	4	3	plage 7-10	1	P.	-	86,04 €
✓ 1 SIE3RV2011-1KA10	DISJONCTEUR BORNES A VIS 12,5A	5,5	3	plage 9-12,5	1	P.	-	86,04 €
✓ 1 SIE3RV2011-4AA10	DISJONCTEUR BORNES A VIS 16A	7,5	3	plage 11-16	1	P.	-	89,47 €
✓ 1 SIE3RV2021-4AA10	DISJONCTEUR BORNES A VIS 16A	7,5	3	plage 11-16	1	P.	-	89,47 €
✓ 1 SIE3RV2021-4BA10	DISJONCTEUR BORNES A VIS 20A	7,5	3	plage 14-20	1	P.	-	93,22 €
✓ 1 SIE3RV2021-4CA10	DISJONCTEUR BORNES A VIS 22A	11	3	plage 17-22	1	P.	-	99,33 €
✓ 1 SIE3RV2021-4DA10	DISJONCTEUR BORNES A VIS 25A	11	3	plage 20-25	1	P.	-	113,58 €
✓ 1 SIE3RV2021-4NA10	DISJONCTEUR BORNES A VIS 28A	15	3	plage 23-28	1	P.	-	143,58 €
✓ 1 SIE3RV2021-4EA10	DISJONCTEUR BORNES A VIS 32A	15	3	plage 27-32	1	P.	-	143,58 €
✓ 1 SIE3RV2021-4PA10	DISJONCTEUR BORNES A VIS 36A	18,5	3	plage 30-36	1	P.	-	171,44 €
✓ 1 SIE3RV2021-4FA10	DISJONCTEUR BORNES A VIS 40A	18,5	3	plage 36-40	1	P.	-	186,44 €
✓ 2 SIE3RV2901-1E	BLC CTCT AUX TRANSVERSAL INO + INF				1	P.	-	11,79 €
✓ 3 SIE3RV2901-1A	BLC CTCT AUX LATERAL INO + INF				1	P.	-	11,79 €

Caractéristiques techniques, Conditionnement, Multiple de vente, Unité de facturation, visuels, Euroclasse, DEEE HT, PU HT en Euros et hors DEEE et Eco-mobilier; donnés à titre indicatif et susceptibles de modifications sans préavis, ils ne nous engagent qu'après confirmation expresse. Les prix unitaires indiqués sont ceux des réseaux COAXEL, REXEL et SCT, ils ne s'appliquent pas pour le réseau ESPACE ELEC. Pour plus d'informations, consultez votre agence habituelle ou connectez-vous sur notre site internet rexel.fr - N.C-nous consulter.

✓ Produit stocké

DISTRIBUTION ET GESTION DE L'ÉNERGIE

SIRIUS - CONTACTEURS

Tailles S00 et S0, jusqu'à 18,5 kW.

La série 3RT2 se caractérise par rapport à la série précédente 3RT1 par une puissance supérieure, des tailles S00, jusqu'à 7,5 kW, des tailles S0 jusqu'à 18,5 kW.

Les contacteurs 3RT2 résistent à tous les climats, ont été testés et conviennent pour une utilisation universelle.



Référence	Désignation	puissance de fonctionnement nominale, CA-3, 400V (kW)	nombre de contacts auxiliaires à ouverture	nombre de pôles	courant de fonctionnement nominal CA-3, 400 V (A)	Multi. vente	Unit. fact.	DEEE HT	P.U. HT
✓ 4 SIE3RT2015-1AB01	CONTCT.,AC3:3KW/400V, 1NO AC24V 50/60HZ	3		3	7	1	P.	-	34,28 €
✓ 4 SIE3RT2016-1AB01	CONTCT.,AC3:4KW 1NO AC24V 50/60HZ	4		3	9	1	P.	-	36,80 €
✓ 4 SIE3RT2017-1AB01	CONTCT.,AC3:5,5KW 1NO AC24V 50/60HZ	5,5		3	12	1	P.	-	45,29 €
✓ 4 SIE3RT2018-1AB01	CONTCT.,AC3:7,5KW 1NO AC24V 50/60HZ	7,5		3	16	1	P.	-	57,56 €
✓ 4 SIE3RT2015-1BB41	CONTCT.,AC3:3KW 1NO DC24V	3		3	7	1	P.	-	40,26 €
✓ 4 SIE3RT2016-1BB41	CONTCT.,AC3:4KW 1NO DC24V	4		3	9	1	P.	-	42,98 €
✓ 4 SIE3RT2017-1BB41	CONTCT.,AC3:5,5KW 1NO DC24V	5,5		3	12	1	P.	-	52,21 €
✓ 4 SIE3RT2018-1BB41	CONTCT.,AC3:7,5KW 1NO DC24V	7,5		3	16	1	P.	-	92,47 €
✓ 4 SIE3RT2015-1AP01	CONTCT.,AC3:3KW 1NO AC230V 50/60HZ	3		3	7	1	P.	-	34,28 €
✓ 4 SIE3RT2016-1AP01	CONTCT.,AC3:4KW 1NO AC230V 50/60HZ	4		3	9	1	P.	-	36,80 €
✓ 4 SIE3RT2017-1AP01	CONTCT.,AC3:5,5KW 1NO AC230V 50/60HZ	5,5		3	12	1	P.	-	45,29 €
✓ 4 SIE3RT2018-1AP01	CONTCT.,AC3:7,5KW 1NO AC230V 50/60HZ	7,5		3	16	1	P.	-	57,56 €
✓ 5 SIE3RT2023-1AC20	CONTCT.,AC3:4KW 1NO+1NF AC24V 50/60HZ	4	1	3	9	1	P.	-	40,47 €
✓ 5 SIE3RT2024-1AC20	CONTCT.,AC3:5,5KW 1NO+1NF AC24V 50/60HZ	5,5	1	3	12	1	P.	-	47,81 €
✓ 5 SIE3RT2025-1AC20	CONTCT.,AC3:7,5KW 1NO+1NF AC24V 50/60HZ	7,5	1	3	17	1	P.	-	63,43 €
✓ 5 SIE3RT2026-1AC20	CONTCT.,AC3:11KW 1NO+1NF AC24V 50/60HZ	11	1	3	25	1	P.	-	84,40 €
✓ 5 SIE3RT2027-1AC20	CONTCT.,AC3:15KW 1NO+1NF AC24V 50/60HZ	15	1	3	32	1	P.	-	122,66 €
✓ 5 SIE3RT2028-1AC20	CONTCT.,AC3:18,5KW 1NO+1NF AC24V 50/60HZ	18,5	1	3	38	1	P.	-	136,29 €
✓ 5 SIE3RT2023-1BB40	CONTCT.,AC3:4KW 1NO+1NF DC24V	4	1	3	9	1	P.	-	86,81 €
✓ 5 SIE3RT2024-1BB40	CONTCT.,AC3:5,5KW 1NO+1NF DC24V	5,5	1	3	12	1	P.	-	93,94 €
✓ 5 SIE3RT2025-1BB40	CONTCT.,AC3:7,5KW 1NO+1NF DC24V	7,5	1	3	17	1	P.	-	114,28 €
✓ 5 SIE3RT2026-1BB40	CONTCT.,AC3:11KW 1NO+1NF DC24V	11	1	3	25	1	P.	-	134,20 €
✓ 5 SIE3RT2027-1BB40	CONTCT.,AC3:15KW 1NO+1NF DC24V	15	1	3	32	1	P.	-	183,47 €
✓ 5 SIE3RT2028-1BB40	CONTCT.,AC3:18,5KW 1NO+1NF DC24V	18,5	1	3	38	1	P.	-	200,24 €
✓ 5 SIE3RT2023-1AL20	CONTCT.,AC3:4KW 1NO+1NF AC230V 50/60HZ	4	1	3	9	1	P.	-	40,47 €
✓ 5 SIE3RT2024-1AL20	CONTCT.,AC3:5,5KW 1NO+1NF AC230V 50/60HZ	5,5	1	3	12	1	P.	-	47,81 €
✓ 5 SIE3RT2025-1AL20	CONTCT.,AC3:7,5KW 1NO+1NF AC230V 50/60HZ	7,5	1	3	17	1	P.	-	63,43 €
✓ 5 SIE3RT2026-1AL20	CONTCT.,AC3:11KW 1NO+1NF AC230V 50/60HZ	11	1	3	25	1	P.	-	84,40 €
✓ 5 SIE3RT2027-1AL20	CONTCT.,AC3:15KW 1NO+1NF AC230V 50/60HZ	15	1	3	32	1	P.	-	122,66 €
✓ 5 SIE3RT2028-1AL20	CONTCT.,AC3:18,5KW 1NO+1NF 230V 50/60HZ	18,5	1	3	38	1	P.	-	136,29 €
✓ 6 SIE3RH2911-1FA22	BLOC CONT.AUX.,2NO+2NF					1	P.	-	16,36 €
✓ 6 SIE3RH2911-1FA40	BLOC CONT.AUX.,4NO					1	P.	-	16,36 €

Caractéristiques techniques, Conditionnement, Multiple de vente, Unité de facturation, visuels, Euroclasse, DEEE HT, PU HT en Euros et hors DEEE et Eco-mobilier; donnés à titre indicatif et susceptibles de modifications sans préavis, ils ne nous engagent qu'après confirmation expresse. Les prix unitaires indiqués sont ceux des réseaux COAXEL, REXEL et SCT, ils ne s'appliquent pas pour le réseau ESPACE ELEC. Pour plus d'informations, consultez votre agence habituelle ou connectez-vous sur notre site internet rexel.fr - N.C-nous consulter.

✓ Produit stocké

APPAREILLAGE COMPLÉMENTAIRE

DÉPARTS MOTEURS

SIRIUS - RELAIS PROTECTIONS THERMIQUES



Les relais de surcharge électroniques 3RB30 ont été conçus pour la protection de moteurs triphasés sur les secteurs de tension de 50/60 Hz à forme sinusoïdale.

Les relais ne conviennent pas à la protection des consommateurs monophasés à courant alternatif ou à courant continu.



Référence	Désignation	nombre de contacts auxiliaires à ouverture	courant de fonctionnement nominal CA-3, 400 V (A)	Mult. vente	Unit. fact.	DEEE HT	P.U. HT
✓ 7 SIE3RB3016-1RBO	RELAIS SURCHARGE 0,1...0,4 A	1	plage 0,1...0,4	1	P.	-	82,21 €
✓ 7 SIE3RB3016-1NBO	RELAIS SURCHARGE 0,32...1,25 A	1	plage 0,32...1,25	1	P.	-	82,62 €
✓ 8 SIE3RB3016-1PBO	RELAIS SURCHARGE 1...4 A	1	plage 1...4	1	P.	-	82,21 €
✓ 7 SIE3RB3016-1SBO	RELAIS SURCHARGE 3...12 A	1	plage 3...12	1	P.	-	82,21 €
✓ 7 SIE3RB3016-1TBO	RELAIS SURCHARGE 4...16 A	1	plage 4...16	1	P.	-	82,62 €
✓ 9 SIE3RB3026-1RBO	RELAIS SURCHARGE 0,1...0,4 A	1	plage 0,1...0,4	1	P.	-	93,97 €
✓ 9 SIE3RB3026-1VBO	RELAIS SURCHARGE 10 - 40 A	1	plage 10...40	1	P.	-	138,59 €
✓ 9 SIE3RB3026-1NBO	RELAIS SURCHARGE 0,32...1,25 A	1	plage 0,32...1,25	1	P.	-	94,43 €
✓ 9 SIE3RB3026-1PBO	RELAIS SURCHARGE 1...4 A	1	plage 1...4	1	P.	-	93,97 €
✓ 9 SIE3RB3026-1SBO	RELAIS SURCHARGE 3...12 A	1	plage 3...12	1	P.	-	93,97 €
✓ 9 SIE3RB3026-1QBO	RELAIS SURCHARGE 6...25 A	1	plage 6...25	1	P.	-	93,97 €
✓ 10 SIE3RU2916-3AA01	SUPPORT INSTAL. SEPARÉE T. 500			1	P.	-	12,19 €
✓ 11 SIE3RU2926-3AA01	SUPPORT INSTAL. SEPARÉE T. 50			1	P.	-	14,72 €

PKZMO - DISJONCTEURS MOTEURS



Disjoncteurs moteurs PKZMO pour des courants assignés jusqu'à 32 A.

La poignée rotative de ces disjoncteurs permet une signalisation très visible de l'état O/F ou de déclenchement sur défaut de l'appareil.

Il est possible de monter des contacts auxiliaires latéraux ou sur l'avant pour diminuer l'encombrement.

Compatible moteurs IE3.



Référence	Désignation	nombre de pôles	puissance de fonctionnement nominale, CA-3, 400V (kW)	hauteur (mm)	profondeur (mm)	largeur (mm)	courant de fonctionnement nominal Ie	tension de fonctionnement nominale Ue	Mult. vente	Unit. fact.	DEEE HT	P.U. HT
1 EONPKZMO-0,16	Disjoncteur moteur, 3p, Ir= 0,1-0,16A	3		93	76	45	plage 0,1 à 0,16	400	1	P.	-	74,39 €
1 EONPKZMO-0,25	Disjoncteur moteur, 3p, Ir= 0,16-0,25A	3	0,06	93	76	45	plage 0,16 à 0,25	400	1	P.	-	74,39 €
✓ 1 EONPKZMO-0,4	Disjoncteur moteur, 3p, Ir= 0,25-0,4A	3	0,09	93	76	45	plage 0,25 à 0,4	400	1	P.	-	74,39 €
✓ 1 EONPKZMO-0,63	Disjoncteur moteur, 3p, Ir= 0,4-0,63A	3	0,12	93	76	45	plage 0,4 à 0,63	400	1	P.	-	74,85 €

Caractéristiques techniques, Conditionnement, Multiple de vente, Unité de facturation, visuels, Euroclasse, DEEE HT, PU HT en Euros et hors DEEE et Eco-mobilier; donnés à titre indicatif et susceptibles de modifications sans préavis, ils ne nous engagent qu'après confirmation expresse. Les prix unitaires indiqués sont ceux des réseaux COAXEL, REXEL et SCT, ils ne s'appliquent pas pour le réseau ESPACE ELEC.

Pour plus d'informations, consultez votre agence habituelle ou connectez-vous sur notre site internet rexel.fr - N.C-nous consulter.

✓ Produit stocké

PKZMO - DISJONCTEURS MOTEURS

Référence	Désignation	nombre de pôles	puissance de fonctionnement nominale, CA-3, 400V (kW)	hauteur (mm)	profondeur (mm)	largeur (mm)	courant de fonctionnement nominal Ie	tension de fonctionnement nominale Ue	Multi. vente	Unit. fact.	DEEE HT	P.U. HT
✓ 1 EONPKZMO-1	Disjoncteur moteur, 3p, Ir= 0.63-1A	3	0.25	93	76	45	plage 0.63 à 1	400	1	P.	-	74,21 €
✓ 1 EONPKZMO-1,6	Disjoncteur moteur, 3p, Ir= 1-1.6A	3	0.55	93	76	45	plage 1 à 1,6	400	1	P.	-	74,21 €
✓ 1 EONPKZMO-2,5	Disjoncteur moteur, 3p, Ir= 1.6-2.5A	3	0.75	93	76	45	plage 1.6 à 2.5	400	1	P.	-	74,11 €
✓ 1 EONPKZMO-4	Disjoncteur moteur, 3p, Ir= 2.5-4A	3	1.5	93	76	45	plage 2.5 à 4	400	1	P.	-	74,11 €
✓ 1 EONPKZMO-6,3	Disjoncteur moteur, 3p, Ir= 4-6.3A	3	2.2	93	76	45	plage 4 à 6.3	400	1	P.	-	74,11 €
✓ 1 EONPKZMO-10	Disjoncteur moteur, 3p, Ir= 6.3-10A	3	4	93	76	45	plage 6.3 à 10	400	1	P.	-	78,76 €
✓ 1 EONPKZMO-12	Disjoncteur moteur, 3p, Ir= 8-12A	3	5.5	93	76	45	plage 1.6 à 2.5	400	1	P.	-	100,46 €
✓ 1 EONPKZMO-16	Disjoncteur moteur, 3p, Ir= 10-16A	3	7.5	93	76	45	plage 10 à 16	400	1	P.	-	89,21 €
✓ 1 EONPKZMO-20	Disjoncteur moteur, 3p, Ir= 16-20A	3	9	93	76	45	plage 16 à 20	400	1	P.	-	97,38 €
✓ 1 EONPKZMO-25	Disjoncteur moteur, 3p, Ir= 20-25A	3	12.5	93	76	45	plage 20 à 25	400	1	P.	-	118,50 €
✓ 1 EONPKZMO-32	Disjoncteur moteur, 3p, Ir= 25-32A	3	15	93	76	45	plage 25 à 32	400	1	P.	-	163,82 €
✓ EONNH11-PKZO	Contact auxiliaire normal, 1F+10, borne à boulon								1	P.	-	15,08 €
✓ 2 EONNH1-E-11-PKZO	Contact auxiliaire, 1F+10, integre								1	P.	-	14,75 €
✓ 3 EONAGM2-10-PKZO	Contacts défaut, 2F								1	P.	-	25,06 €
4 EONVH20-PKZO	Contact auxiliaire à action avancée, 2FA								1	P.	-	18,68 €
5 EONA-PKZO(230V50HZ)	Déclencheur à émission de tension, 230V50Hz								1	P.	-	46,67 €
✓ 6 EONU-PKZO(230V50HZ)	Déclencheur à manque de tension, 230V50Hz								1	P.	-	46,46 €
✓ 7 EONPKZMO-XDM12	Set Démarreur directe pour DILM7.M15								1	P.	-	18,44 €
8 EONPKZMO-XDM32	Set Démarreur directe pour DILM7.M32								1	P.	-	20,17 €
9 EONPKZMO-XRM12	Set Démarreur-inverseur pour DILM7.M12								1	P.	-	55,45 €
10 EONPKZMO-XRM32	Set Démarreur-inverseur pour DILM7.M32								1	P.	-	53,40 €
11 EONPKZMO-XC45	Adaptateur profilé-support 45mm								1	P.	-	10,33 €
12 EONCI-K2-PKZO-GRV	Coffret isolant, pour PKZO, +poignée rotative, noir/gris			160	130	100			1	P.	-	29,78 €

PKZM01 - DISJONCTEURS MOTEURS



Le PKZM01 à bouton poussoir jusqu'à 16A est idéal pour la protection des moteurs des petites machines. Il est possible de faire un arrêt d'urgence simple et économique en commande directe sur le disjoncteur. Compatible moteurs IE3.

Référence	Désignation	nombre de pôles	puissance de fonctionnement nominale, CA-3, 400V (kW)	hauteur (mm)	profondeur (mm)	largeur (mm)	courant de fonctionnement nominal Ie	tension de fonctionnement nominale Ue	Multi. vente	Unit. fact.	DEEE HT	P.U. HT
1 EONPKZM01-0,16	Disjoncteur moteur, 3p, Ir= 0.1-0.16A	3		93	90.5	45	plage 0.1 à 0.16	400	1	P.	-	72,19 €
1 EONPKZM01-0,25	Disjoncteur moteur, 3p, Ir= 0.16-0.25A	3	0.06	93	90.5	45	plage 0.16 à 0.25	400	1	P.	-	72,19 €
1 EONPKZM01-0,4	Disjoncteur moteur, 3p, Ir= 0.25-0.4A	3	0.09	93	90.5	45	plage 0.25 à 0.4	400	1	P.	-	72,93 €
1 EONPKZM01-0,63	Disjoncteur moteur, 3p, Ir= 0.4-0.63A	3	0.12	93	90.5	45	plage 0.4 à 0.63	400	1	P.	-	72,19 €
✓ 1 EONPKZM01-1	Disjoncteur moteur, 3p, Ir= 0.63-1A	3	0.25	93	90.5	45	plage 0.63 à 1	400	1	P.	-	72,10 €
1 EONPKZM01-1,6	Disjoncteur moteur, 3p, Ir= 1-1.6A	3	0.55	93	90.5	45	plage 1 à 1,6	400	1	P.	-	72,84 €
✓ 1 EONPKZM01-2,5	Disjoncteur moteur, 3p, Ir= 1.6-2.5A	3	0.75	93	90.5	45	plage 1.6 à 2.5	400	1	P.	-	72,84 €
✓ 1 EONPKZM01-4	Disjoncteur moteur, 3p, Ir= 2.5-4A	3	1.5	93	90.5	45	plage 2.5 à 4	400	1	P.	-	72,84 €
✓ 1 EONPKZM01-6,3	Disjoncteur moteur, 3p, Ir= 4-6.3A	3	2.2	93	90.5	45	plage 4 à 6.3	400	1	P.	-	72,10 €
✓ 1 EONPKZM01-10	Disjoncteur moteur, 3p, Ir= 6.3-10A	3	4	93	90.5	45	plage 6.3 à 10	400	1	P.	-	81,94 €
1 EONPKZM01-12	Disjoncteur moteur, 3p, Ir= 8-12A	3	5.5	93	90.5	45	plage 8 à 12	400	1	P.	-	84,11 €
✓ 1 EONPKZM01-16	Disjoncteur moteur, 3p, Ir= 10-16A	3	7.5	93	90.5	45	plage 10 à 16	400	1	P.	-	87,10 €
1 EONPKZM01-20	Disjoncteur-moteur PKZM01-20	3	9	93	90.5	45	plage 16 à 20	400	1	P.	-	94,12 €
1 EONPKZM01-25	Disjoncteur-moteur PKZM01-25	3	12.5	93	90.5	45	plage 20 à 25	400	1	P.	-	114,13 €

Caractéristiques techniques, Conditionnement, Multiple de vente, Unité de facturation, visuels, Euroclasse, DEEE HT, PU HT en Euros et hors DEEE et Eco-mobilier; donnés à titre indicatif et susceptibles de modifications sans préavis, ils ne nous engagent qu'après confirmation expresse. Les prix unitaires indiqués sont ceux des réseaux COAXEL, REXEL et SCT, ils ne s'appliquent pas pour le réseau ESPACE ELEC. Pour plus d'informations, consultez votre agence habituelle ou connectez-vous sur notre site internet rexel.fr - N.C-nous consulter.

✓ Produit stocké

APPAREILLAGE COMPLÉMENTAIRE

DÉPARTS MOTEURS

DILM - CONTACTEURS



Le DILM offre une longévité optimale en service normal (AC3) et en service difficile (AC4).

Le très faible courant d'appel et de maintien de ce contacteur se traduit par une réduction de la taille du circuit magnétique d'environ 80% d'où un gain de place considérable et un échauffement moindre.

Compatible moteurs IE3.



Référence	Désignation	puissance de fonctionnement nominale, CA-3, 400V (kW)	nombre de contacts auxiliaires à fermeture	nombre de pôles	courant de fonctionnement nominal CA-3, 400 V (A)	tension d'alimentation de courant nominal Us à CA 50Hz (V)	Mult. vente	Unit. fact.	DEEE HT	P.U. HT
✓ 1 EONDILM7-10(230V50HZ,240V60HZ)	Contacteur de puissance, 3p+1F, 3kW/400V/AC3	3	1	3	7	230	1	P.	-	39,14 €
✓ 1 EONDILM9-10(230V50HZ,240V60HZ)	Contacteur de puissance, 3p+1F, 4kW/400V/AC3	4	1	3	9	230	1	P.	-	44,34 €
✓ 1 EONDILM12-10(230V50HZ,240V60HZ)	Contacteur de puissance, 3p+1F, 5,5kW/400V/AC3	5,5	1	3	12	230	1	P.	-	50,13 €
✓ 2 EONDILM17-10(230V50HZ,240V60HZ)	Contacteur de puissance, 3p+1F, 7,5kW/400V/AC3	7,5	1	3	18	230	1	P.	-	68,87 €
✓ 2 EONDILM25-10(230V50HZ,240V60HZ)	Contacteur de puissance, 3p+1F, 11kW/400V/AC3	11	1	3	25	230	1	P.	-	93,27 €
✓ 2 EONDILM32-10(230V50HZ,240V60HZ)	Contacteur de puissance, 3p+1F, 15kW/400V/AC3	15	1	3	32	230	1	P.	-	130,95 €
✓ 3 EONDILA-XHI11	Contacts auxiliaires, 20						1	P.	-	9,45 €
4 EONDILM12-XSL	Kit de câblage, étoile-triangle, pour DILM7-12						1	P.	-	31,06 €
5 EONDILM32-XSL	Kit de câblage, étoile-triangle, pour DILM17-32						1	P.	-	25,67 €
✓ EONDILM12-XRL	Kit de câblage inverseur, DILM7-12						1	P.	-	35,96 €
EONDILM32-XRL	Kit de câblage inverseur, DILM17-32						1	P.	-	21,86 €

DILEM - CONTACTEURS



Gamme de petits contacteurs tri & tétrapolaires 9A en AC3. Compatible moteurs IE3.



Référence	Désignation	puissance de fonctionnement nominale, CA-3, 400V (kW)	nombre de contacts auxiliaires à fermeture	nombre de pôles	courant de fonctionnement nominal CA-3, 400 V (A)	tension d'alimentation de courant nominal Us à CA 50Hz (V)	tension d'alimentation de courant nominal Us CC (V)	Mult. vente	Unit. fact.	DEEE HT	P.U. HT
✓ 1 EONDILEM-10(230V50HZ,240V60HZ)	Contacteur de puissance, 3p+1F, 4kW/400V/AC3	4	1	3	9	230		1	P.	-	36,43 €
✓ 1 EONDILEM-10-6(24VDC)	Contacteur de puissance, 3p+1F, 4kW/400V/AC3	4	1	3	9	24	24	1	P.	-	46,16 €
2 EONDILEM4(230V50HZ,240V60HZ)	Contacteur de puissance, 4p, 4kW/400V/AC3	4		4	9	230		1	P.	-	36,70 €
2 EONDILEM4-6(24VDC)	Contacteur de puissance, 4p, 4kW/400V/AC3	4		4	9	24	24	1	P.	-	46,66 €
✓ 3 EONTIDILEM	Contacts auxiliaires, 1F+10							1	P.	-	9,74 €

TRANSFORMATEURS

TRANSFORMATEURS



Transformateurs monophasés de séparation
IEC/EN-61558-2
IPOO (Nu)

TRANSFORMATEURS - TRANSFORMATEURS MONO DE SÉPARATION



Référence	Désignation	tension primaire 1 (V)	tension secondaire 1 (V)	puissance apparente de sortie (VA)	hauteur (mm)	largeur (mm)	profondeur (mm)	Mult. vente	Unit. fact.	DEEE HT	P.U. HT
✓ 1 SEYSO3P31LJ00	Transfo MONO 1000VA IPOO 230/400 2x115V	230/400	2x115	1000	158	153	132	1	P.	-	284,52 €
✓ 1 SEYSO3Q31LV00	Transfo MONO 1000VA IPOO 230/400 2X24V	230/400	2x24	1000	158	153	150	1	P.	-	284,52 €
1 SEYSO3Q34LR00	Transfo MONO 1600VA IPOO 230/400 24V	230/400	24	1600	186	186	228	1	P.	-	426,25 €
✓ 1 SEYSO3P34LJ00	Transfo MONO 1600VA IPOO 230/400 2x115V	230/400	2x115	1600	160	186	170	1	P.	-	426,25 €
1 SEYSO3Q34LV00	Transfo MONO 1600VA IPOO 230/400 2X24V	230/400	2X24	1600	186	186	228	1	P.	-	426,25 €
1 SEYSO3Q35LR00	Transfo MONO 2000VA IPOO 230/400 24V	230/400	24	2000	220	186	228	1	P.	-	490,30 €

Caractéristiques techniques, Conditionnement, Multiple de vente, Unité de facturation, visuels, Euroclasse, DEEE HT, PU HT en Euros et hors DEEE et Eco-mobilier; donnés à titre indicatif et susceptibles de modifications sans préavis, ils ne nous engageant qu'après confirmation expresse. Les prix unitaires indiqués sont ceux des réseaux COAXEL, REXEL et SCT, ils ne s'appliquent pas pour le réseau ESPACE ELEC.



Pour plus d'informations, consultez votre agence habituelle ou connectez-vous sur notre site internet rexel.fr - N.C-nous consulter.

TRANSFORMATEURS - TRANSFORMATEURS MONO DE SÉPARATION



Référence	Désignation	tension primaire 1 (V)	tension secondaire 1 (V)	puissance apparente de sortie (VA)	hauteur (mm)	largeur (mm)	profondeur (mm)	Mult. vente	Unit. fact.	DEEE HT	P.U. HT
✓ 1 SEYS03P35LJ00	Transfo MONO 2000VA IPOO 230/400 2x115V	230/400	2x115	2000	170	186	170	1	P.	-	490,30 €
1 SEYS03Q35LV00	Transfo MONO 2000VA IPOO 230/400 2X24V	230/400	2X24	2000	220	186	228	1	P.	-	490,30 €
1 SEYS03Q36LR00	Transfo MONO 2500VA IPOO 230/400 24V	230/400	24	2500	190	240	275	1	P.	-	703,42 €
✓ 1 SEYS03P36LJ00	Transfo MONO 2500VA IPOO 230/400 2x115V	230/400	2x115	2500	175	240	224	1	P.	-	703,42 €
1 SEYS03Q36LV00	Transfo MONO 2500VA IPOO 230/400 2X24V	230/400	2x24	2500	190	240	275	1	P.	-	703,42 €
✓ 1 SEYS03P39LJ00	Transfo MONO 4000VA IPOO 230/400 2x115V	230/400	2x115	4000	235	240	240	1	P.	-	1 008,94 €

COMMANDE ET SIGNALISATION MONO BORNES À VIS



Référence	Désignation	tension primaire 1 (V)	tension secondaire 1 (V)	puissance apparente de sortie (VA)	hauteur (mm)	largeur (mm)	profondeur (mm)	indice de protection (IP)	Mult. vente	Unit. fact.	DEEE HT	P.U. HT
✓ LE6044211	TRANSFO.MONO 230/24V 40VA	230/400	24	40	78	94	113	IP2X	1	P.	-	119,45 €
✓ LE6044212	TRANSFO.MONO 230/24V 63VA	230/400	24	63	85	94	113	IP2X	1	P.	-	122,53 €
✓ LE6044213	TRANSFO.MONO 230/24V 100VA	230/400	24	100	94	94	113	IP2X	1	P.	-	124,89 €
✓ LE6044214	TRANSFO.MONO 230/24V 160VA	230/400	24	160	112	94	113	IP2X	1	P.	-	149,90 €
✓ LE6044215	TRANSFO.MONO 230/24V 250VA	230/400	24/48	250	123	106	115	IP2X	1	P.	-	186,66 €
✓ LE6044231	TRANS.MONO 230-400/24-48V 40VA	230/400	24/48	40	78	94	113	IP2X	1	P.	-	135,48 €
✓ LE6044232	TRANSFO.MONO 230-400/24-48V 63VA	230/400	24/48	63	85	94	113	IP2X	1	P.	-	138,94 €
✓ LE6044233	TRANS.MONO 230-400/24-48V 100VA	230/400	24/48	100	94	94	113	IP2X	1	P.	-	141,60 €
✓ LE6044234	TRANS.MONO 230-400/24-48V 160VA	230/400	24/48	160	112	94	113	IP2X	1	P.	-	174,79 €
✓ LE6044235	TRANS.MONO 230-400/24-48V 250VA	230/400	24/48	250	123	106	115	IP2X	1	P.	-	211,75 €
✓ LE6044262	TRANS.MON.230-400/115-230V 63VA	230/400	115/230	63	85	94	113	IP2X	1	P.	-	134,74 €
✓ LE6044263	TRANS.MONO.230-400/115-230V 100VA	230/400	115/230	100	94	94	113	IP2X	1	P.	-	141,29 €
✓ LE6044264	TRANS.MONO.230-400/115-230V 160VA	230/400	115/230	160	112	94	113	IP2X	1	P.	-	169,48 €
✓ LE6044265	TRANS.MONO.230-400/115-230V 250VA	230/400	115/230	250	123	106	115	IP2X	1	P.	-	205,32 €
✓ LE6044266	TRANS.MONO.230-400/115-230V 400VA	230/400	115/230	400	140	120	140	IP2X	1	P.	-	258,32 €
✓ LE6044267	TRANS.MONO.230-400/115-230V 630VA	230/400	115/230	630	155	132	175	IP2X	1	P.	-	373,72 €
✓ LE6044268	TRANS.MONO.230-400/115-230V 1000VA	230/400	115/230	1000	199	150	206	IP2X	1	P.	-	513,28 €

PHASEO



Référence	Désignation	tension primaire 1 (V)	tension secondaire 1 (V)	puissance apparente de sortie (VA)	hauteur (mm)	largeur (mm)	profondeur (mm)	indice de protection (IP)	Mult. vente	Unit. fact.	DEEE HT	P.U. HT
✓ SCHABL6TS04B	Phaseo - transformateur de tension - 230..400V - 1x24V - 40VA	230/400	24	40	90	78	68	IP20	1	P.	-	87,52 €
✓ SCHABL6TS06B	Phaseo - transformateur de tension - 230..400V - 1x24V - 63VA	230/400	24	63	90	78	80	IP20	1	P.	-	92,55 €
✓ SCHABL6TS10B	Phaseo - transformateur de tension - 230..400V - 1x24V - 100VA	230/400	24	100	94	85	86	IP20	1	P.	-	98,17 €
✓ SCHABL6TS16B	Phaseo - transformateur de tension - 230..400V - 1x24V - 160VA	230/400	24	160	109	106	81	IP20	1	P.	-	113,03 €
✓ SCHABL6TS25B	Phaseo - transformateur de tension - 230..400V - 1x24V - 250VA	230/400	24	250	122	120	85	IP20	1	P.	-	169,87 €

ALIMENTATIONS À DÉCOUPAGE

ALIMENTATIONS À DÉCOUPAGE



Disponibles de 1 à 5 A.
Sortie 5, 12, 24 et 48Vdc.
Montage sur profilé TS 35.
Format modulaire.
Protection en sortie.

ALIMENTATIONS À DÉCOUPAGE - INSTAPOW ALIMENTATIONS MONOPHASEES



Référence	Désignation	puissance de sortie	tension d'entrée (V)	tension de sortie (V)	type de tension de sortie	courant de sortie max. 1 (A)	largeur (mm)	hauteur (mm)	profondeur (mm)	Mult. vente	Unit. fact.	DEEE HT	P.U. HT
WEI9928890005	Alimentation CP SNT 24W 5V 2A	24	85-265 V AC / 120-300 V DC	5	CC	2	52	90,5	62,5	1	P.	-	148,13 €
✓ WEI8754960000	Alimentation CP SNT 25W 5V 5A	25	85-264 V AC / 110-370 V DC	5	CC	5	70	90,5	62,5	1	P.	-	84,85 €
✓ WEI8754970000	Alimentation CP SNT 48W 12V 4A	48	85-264 V AC / 110-370 V DC	12	CC	4	70	90,5	62,5	1	P.	-	83,59 €
WEI9928890024	Alimentation CP SNT 24W 24V 1A	24	85-265 V AC / 120-300 V DC	24	CC	1	52	90,5	62,5	1	P.	-	110,17 €
✓ WEI8739140000	Alimentation CP SNT 48W 24V 2A	48	85-264 V AC / 110-370 V DC	24	CC	2	70	90,5	80	1	P.	-	83,59 €
✓ WEI8879230000	Alimentation CP SNT 48W 48V 1A	48	85-264 V AC / 110-370 V DC	48	CC	1	70	90,5	62,5	1	P.	-	108,48 €

Caractéristiques techniques, Conditionnement, Multiple de vente, Unité de facturation, visuels, Euroclasse, DEEE HT, PU HT en Euros et hors DEEE et Eco-mobilier; donnés à titre indicatif et susceptibles de modifications sans préavis, ils ne nous engagent qu'après confirmation expresse. Les prix unitaires indiqués sont ceux des réseaux COAXEL, REXEL et SCT, ils ne s'appliquent pas pour le réseau ESPACE ELEC. ✓ Produit stocké

Pour plus d'informations, consultez votre agence habituelle ou connectez-vous sur notre site internet rexel.fr - N.C-nous consulter.

APPAREILLAGE
MODULAIRE

APPAREILLAGE
MODULAIRE
COMPLÉMENTAIRE

APPAREILLAGE
COMPLÉMENTAIRE

COFFRETS
ET ACCESSOIRES

COMPOSANTS
ET ACCESSOIRES DE CÂBLAGE

COFFRETS ET ACCESSOIRES



RÉALISEZ VOS TABLEAUX ET VOS ÉTIQUETTES
SIMPLEMENT

■ Implantation

■ Tableau

■ Unifilaire

■ Conformité

Notre solution en vidéo sur www.esabora-digital-services.com

Sc

BOITIERS ET COFFRETS

SPACIAL 3D



Coffrets en acier étanches avec personnalisation possible des dimensions, couleur et usinages pour toute installation industrielle.



Référence	Désignation	hauteur (mm)	largeur (mm)	profondeur (mm)	indice de protection (IP)	Indice de protection contre les chocs (IK)	Mult. vente	Unit. fact.	DEEE HT	P.U. HT
✓ 1 SCHNSYS3D4320	Spacial S3D - H400xL300xP200 - porte pleine	400	300	200	IP66	IK10	1	P.	-	239,55 €
✓ 1 SCHNSYS3D5420	Spacial S3D - H500xL400xP200 - porte pleine	500	400	200	IP66	IK10	1	P.	-	290,41 €
✓ 1 SCHNSYS3D5425	Spacial S3D - H500xL400xP250 - porte pleine	500	400	250	IP66	IK10	1	P.	-	309,28 €
✓ 1 SCHNSYS3D6425	Spacial S3D - H600xL400xP250 - porte pleine	600	400	250	IP66	IK10	1	P.	-	348,90 €
✓ 2 SCHNSYMR43	Spacial - châssis perforé Telequick - acier - pour coffret H=400xL=300mm	400	300				1	P.	-	54,85 €
✓ 2 SCHNSYMR54	Spacial - châssis perforé Telequick - acier - pour coffret H=500xL=400mm	500	400				1	P.	-	83,90 €
✓ 2 SCHNSYMR64	Spacial - châssis perforé Telequick - acier - pour coffret H=600xL=400mm	600	400				1	P.	-	90,49 €
✓ 3 SCHNSYAEFPFSC	Spacial S3D - jeu de 4 pattes fixation acier coffret	74	42	12			1	P.	-	26,04 €

THALASSA



Les coffrets Thalassa PLM sont fabriqués en polyester renforcé de fibres de verre et moulés par compression à chaud.

Ils sont utilisés pour la distribution d'énergie et automatismes pour les marchés Energie et Infrastructures et Industrie, en intérieur ou extérieur, quand l'environnement est sévère ou agressif et pour éviter les risques de contacts électriques.



Référence	Désignation	hauteur (mm)	largeur (mm)	profondeur (mm)	indice de protection (IP)	Indice de protection contre les chocs (IK)	Mult. vente	Unit. fact.	DEEE HT	P.U. HT
✓ 1 SCHNSYPLM436	Thalassa PLM - Coffret polyester 430x330x200 - IP66 Ral 7035	430	330	200	IP66	IK10	1	P.	-	255,10 €
✓ 1 SCHNSYPLM546	Thalassa PLM - Coffret polyester 530x430x200 - IP66 Ral 7035	530	430	200	IP66	IK10	1	P.	-	305,07 €
✓ 1 SCHNSYPLM646	Thalassa PLM - Coffret polyester 647x436x250 - IP66 Ral 7035	647	436	250	IP66	IK10	1	P.	-	340,59 €
✓ 2 SCHNSYPPPLM326	Thalassa PLM - Ensemble de 4 fixations murales polyester PLM32 Ral 7035						1	P.	-	21,10 €
✓ 3 SCHNSYPPPLM6	Thalassa PLM - Ensemble de 4 fixations murales polyester PLM3025-108 Ral 7035						1	P.	-	35,57 €

Caractéristiques techniques, Conditionnement, Multiple de vente, Unité de facturation, visuels, Euroclasse, DEEE HT, PU HT en Euros et hors DEEE et Eco-mobilier; donnés à titre indicatif et susceptibles de modifications sans préavis, ils ne nous engagent qu'après confirmation expresse. Les prix unitaires indiqués sont ceux des réseaux COAXEL, REXEL et SCT, ils ne s'appliquent pas pour le réseau ESPACE ELEC.



Pour plus d'informations, consultez votre agence habituelle ou connectez-vous sur notre site internet rexel.fr - N.C-nous consulter.

PEDRO



Pour les environnements extrêmes : intempéries, pollution, milieux acides et marins. IP66, IK10, tenue au fil incandescent à 960°C, sans halogène, les coffrets étanches polyester PEDRO offrent une grande résistance. Livrés avec bouchons de classe 2 et 4 vis de montage pour les platines. GRIS RAL 7035.

2 VERSIONS : PORTE PLEINE (températures d'utilisation : de -50°C à +150°C) et PORTE HUBLLOT (hublot en polycarbonate pour plus de légèreté et de résistance, températures de -40°C à +120°C)

+ DE RAPIDITE : Système exclusif CHRONOCLIC - Montage et réglage ultra-rapide des équipements intérieurs avec 1 tournevis par 1/4 de tour - Support kit modulaire livré pré-monté.

+ DE FACILITE : Installation intuitive - Porte réversible par dégonflage rapide - Combinaisons multiples d'équipements pour toutes applications.



Référence	Désignation	hauteur (mm)	largeur (mm)	profondeur (mm)	indice de protection (IP)	Indice de protection contre les chocs (IK)	Mult. vente	Unit. fact.	DEEE HT	P.U. HT
✓ 1 IB0B04711	Coffret polyester IP66 PEDRO 01 porte pleine 300x265x165	300	265	165	IP66	IK10	1	P.	-	158,16 €
✓ 1 IB0B04712	Coffret polyester IP66 PEDRO 02 porte pleine 425x325x180	425	325	180	IP66	IK10	1	P.	-	262,21 €
✓ 1 IB0B04713	Coffret polyester IP66 PEDRO 03 porte pleine 500x430x210	500	430	210	IP66	IK10	1	P.	-	330,45 €
✓ 1 IB0B04714	Coffret polyester IP66 PEDRO 04 porte pleine 650x430x210	650	430	210	IP66	IK10	1	P.	-	375,68 €
✓ 1 IB0B04715	Coffret polyester IP66 PEDRO 05 porte pleine 650x540x260	650	540	260	IP66	IK10	1	P.	-	545,17 €
✓ 1 IB0B04716	Coffret polyester IP66 PEDRO 06 porte pleine 805x615x315	805	615	315	IP66	IK10	1	P.	-	765,34 €
✓ 1 IB0B04717	Coffret polyester IP66 PEDRO 07 porte pleine 1060x810x355	1060	810	355	IP66	IK10	1	P.	-	1133,06 €
✓ 2 IB0B04721	Coffret polyester IP66 PEDRO 01 porte hublot 300x265x165	300	265	165	IP66	IK10	1	P.	-	278,98 €
✓ 2 IB0B04722	Coffret polyester IP66 PEDRO 02 porte hublot 425x325x180	425	325	180	IP66	IK10	1	P.	-	443,75 €
✓ 2 IB0B04723	Coffret polyester IP66 PEDRO 03 porte hublot 500x430x210	500	430	210	IP66	IK10	1	P.	-	595,39 €
✓ 2 IB0B04724	Coffret polyester IP66 PEDRO 04 porte hublot 650x430x210	650	430	210	IP66	IK10	1	P.	-	710,29 €
2 IB0B04725	Coffret polyester IP66 PEDRO 05 porte hublot 650x540x260	650	540	260	IP66	IK10	1	P.	-	922,61 €
2 IB0B04726	Coffret polyester IP66 PEDRO 06 porte hublot 805x615x315	805	615	315	IP66	IK10	1	P.	-	1248,32 €
2 IB0B04727	Coffret polyester IP66 PEDRO 07 porte hublot 1060x810x355	1060	810	355	IP66	IK10	1	P.	-	1908,59 €
✓ 3 IB0B04771	Platine Perforée Quick Coffret IP66 Polyester 01 PEDRO	240	199	15			1	P.	-	47,55 €
✓ 3 IB0B04772	Platine Perforée Quick Coffret IP66 Polyester 02 PEDRO	365	242	15			1	P.	-	59,65 €
✓ 3 IB0B04773	Platine Perforée Quick Coffret IP66 Polyester 03 PEDRO	440	350	15			1	P.	-	90,19 €
✓ 3 IB0B04774	Platine Perforée Quick Coffret IP66 Polyester 04 PEDRO	590	350	2			1	P.	-	96,79 €
✓ 3 IB0B04775	Platine Perforée Quick Coffret IP66 Polyester 05 PEDRO	590	458	2			1	P.	-	169,93 €
✓ 3 IB0B04776	Platine Perforée Quick Coffret IP66 Polyester 06 PEDRO	740	530	2			1	P.	-	211,53 €
3 IB0B04777	Platine Perforée Quick Coffret IP66 Polyester 07 PEDRO	990	710	2			1	P.	-	349,75 €
✓ 4 IB0B04680	Pattes de fixation coffret polyester IP66 PEDRO	102	31	26			4	P.	-	10,11 €

KX



La nouvelle gamme de coffrets électriques Rittal.

Avec la commercialisation des nouveaux coffrets électriques AX KX, la gamme complète des produits Rittal est parfaitement armée pour satisfaire les nouvelles exigences de la numérisation et contribue grandement à optimiser nettement la chaîne de valeurs des utilisateurs. Une solution globale pour un confort de montage nettement amélioré.

Adapté à toutes les applications, les coffrets électriques AX KX pourront satisfaire tous les besoins des utilisateurs.

Référence	Désignation	hauteur (mm)	largeur (mm)	profondeur (mm)	indice de protection (IP)	Mult. vente	Unit. fact.	DEEE HT	P.U. HT
RIT1554.000	Coffret électrique - KX - acier - 1P - L200 H300 P120 - IP66 - plaque de montage	300	200	120	IP66	1	P.	N.C	N.C
RIT1574.000	Coffret électrique - KX - acier - 1P - L200 H300 P155 - IP66 - plaque de montage	300	200	155	IP66	1	P.	N.C	N.C
RIT1575.000	Coffret électrique - KX - acier - 1P - L300 H300 P155 - IP66 - plaque de montage	300	300	155	IP66	1	P.	N.C	N.C
RIT1576.000	Coffret électrique - KX - acier - 1P - L380 H300 P155 - IP66 - plaque de montage	300	380	155	IP66	1	P.	N.C	N.C

Caractéristiques techniques, Conditionnement, Multiple de vente, Unité de facturation, visuels, Euroclasse, DEEE HT, PU HT en Euros et hors DEEE et Eco-mobilier; donnés à titre indicatif et susceptibles de modifications sans préavis, ils ne nous engagent qu'après confirmation expresse. Les prix unitaires indiqués sont ceux des réseaux COAXEL, REXEL et SCT, ils ne s'appliquent pas pour le réseau ESPACE ELEC. Pour plus d'informations, consultez votre agence habituelle ou connectez-vous sur notre site internet rexel.fr - N.C-nous consulter.

✓ Produit stocké

APPAREILLAGE
MODULAIRE

APPAREILLAGE
MODULAIRE
COMPLÉMENTAIRE

APPAREILLAGE
COMPLÉMENTAIRE

COFFRETS
ET ACCESSOIRES

COMPOSANTS
ET ACCESSOIRES DE CÂBLAGE

COFFRETS ET ACCESSOIRES

BOITIERS ET COFFRETS

AX



La nouvelle gamme de coffrets électriques Rittal.

Avec la commercialisation des nouveaux coffrets électriques AX KX, la gamme complète des produits Rittal est parfaitement armée pour satisfaire les nouvelles exigences de la numérisation et contribue grandement à optimiser nettement la chaîne de valeurs des utilisateurs. Une solution globale pour un confort de montage nettement amélioré.

Adapté à toutes les applications, les coffrets électriques AX KX pourront satisfaire tous les besoins des utilisateurs.

Référence	Désignation	hauteur (mm)	largeur (mm)	profondeur (mm)	indice de protection (IP)	Mult. vente	Unit. fact.	DEEE HT	P.U. HT
RIT1031.000	Coffret électrique - AX - acier - 1P - L380 H300 P210 - IP66 - plaque de montage	300	380	210	IP66	1	P.	N.C	N.C
RIT1033.000	Coffret électrique - AX - acier - 1P - L300 H300 P210 - IP66 - plaque de montage	300	300	210	IP66	1	P.	N.C	N.C
RIT1034.000	Coffret électrique - AX - acier - 1P - L300 H400 P210 - IP66 - plaque de montage	400	300	210	IP66	1	P.	N.C	N.C
RIT1037.000	Coffret électrique - AX - acier - 1P - L400 H800 P300 - IP66 - plaque de montage	800	400	300	IP66	1	P.	N.C	N.C
RIT1038.000	Coffret électrique - AX - acier - 1P - L380 H600 P210 - IP66 - plaque de montage	600	380	210	IP66	1	P.	N.C	N.C
RIT1039.000	Coffret électrique - AX - acier - 1P - L600 H380 P210 - IP66 - plaque de montage	380	600	210	IP66	1	P.	N.C	N.C
RIT1045.000	Coffret électrique - AX - acier - 1P - L400 H500 P210 - IP66 - plaque de montage	500	400	210	IP66	1	P.	N.C	N.C
RIT1050.000	Coffret électrique - AX - acier - 1P - L500 H500 P210 - IP66 - plaque de montage	500	500	210	IP66	1	P.	N.C	N.C
RIT1054.000	Coffret électrique - AX - acier - 1P - L600 H600 P250 - IP66 - plaque de montage	600	600	250	IP66	1	P.	N.C	N.C
RIT1055.000	Coffret électrique - AX - acier - 1P - L800 H600 P300 - IP66 - plaque de montage	600	800	300	IP66	1	P.	N.C	N.C
RIT1057.000	Coffret électrique - AX - acier - 1P - L500 H700 P250 - IP66 - plaque de montage	700	500	250	IP66	1	P.	N.C	N.C
RIT1058.000	Coffret électrique - AX - acier - 1P - L600 H800 P250 - IP66 - plaque de montage	800	600	250	IP66	1	P.	N.C	N.C
RIT1060.000	Coffret électrique - AX - acier - 1P - L600 H600 P210 - IP66 - plaque de montage	600	600	210	IP66	1	P.	N.C	N.C
RIT1073.000	Coffret électrique - AX - acier - 1P - L760 H760 P300 - IP66 - plaque de montage	760	760	300	IP66	1	P.	N.C	N.C
RIT1076.000	Coffret électrique - AX - acier - 1P - L600 H760 P210 - IP66 - plaque de montage	760	600	210	IP66	1	P.	N.C	N.C
RIT1077.000	Coffret électrique - AX - acier - 1P - L760 H760 P210 - IP66 - plaque de montage	760	760	210	IP66	1	P.	N.C	N.C
RIT1090.000	Coffret électrique - AX - acier - 1P - L600 H1000 P250 - IP66 - plaque de montage	1000	600	250	IP66	1	P.	N.C	N.C
RIT1100.000	Coffret électrique - AX - acier - 2P - L1000 H760 P210 - IP55 - plaque de montage	760	1000	210	IP55	1	P.	N.C	N.C
RIT1110.000	Coffret électrique - AX - acier - 2P - L1000 H1000 P300 - IP55 - plaque de montage	1000	1000	300	IP55	1	P.	N.C	N.C
RIT1114.000	Coffret électrique - AX - acier - 2P - L1000 H1400 P300 - IP55 - plaque de montage	1400	1000	300	IP55	1	P.	N.C	N.C
RIT1130.000	Coffret électrique - AX - acier - 2P - L1000 H760 P300 - IP55 - plaque de montage	760	1000	300	IP55	1	P.	N.C	N.C
RIT1180.000	Coffret électrique - AX - acier - 1P - L800 H1000 P300 - IP66 - plaque de montage	1000	800	300	IP66	0	P.	N.C	N.C
RIT1213.000	Coffret électrique - AX - acier - 2P - L1000 H1200 P300 - IP55 - plaque de montage	1200	1000	300	IP55	1	P.	N.C	N.C
RIT1260.000	Coffret électrique - AX - acier - 1P - L600 H1200 P300 - IP66 - plaque de montage	1200	600	300	IP66	1	P.	N.C	N.C
RIT1280.000	Coffret électrique - AX - acier - 1P - L800 H1200 P300 - IP66 - plaque de montage	1200	800	300	IP66	1	P.	N.C	N.C
RIT1338.000	Coffret électrique - AX - acier - 1P - L380 H600 P350 - IP66 - plaque de montage	600	380	350	IP66	1	P.	N.C	N.C
RIT1339.000	Coffret électrique - AX - acier - 1P - L600 H380 P350 - IP66 - plaque de montage	380	600	350	IP66	1	P.	N.C	N.C
RIT1350.000	Coffret électrique - AX - acier - 1P - L500 H500 P300 - IP66 - plaque de montage	500	500	300	IP66	1	P.	N.C	N.C
RIT1360.000	Coffret électrique - AX - acier - 1P - L600 H600 P350 - IP66 - plaque de montage	600	600	350	IP66	1	P.	N.C	N.C
RIT1376.000	Coffret électrique - AX - acier - 1P - L600 H760 P350 - IP66 - plaque de montage	760	600	350	IP66	1	P.	N.C	N.C
RIT1380.000	Coffret électrique - AX - acier - 1P - L380 H380 P210 - IP66 - plaque de montage	380	380	210	IP66	1	P.	N.C	N.C

ACCESSOIRE AX ET KX



Référence	Désignation	Mult. vente	Unit. fact.	DEEE HT	P.U. HT
RIT2508.020	Patte de fixation murale - AX et KX - acier, écartement du mur : 15 mm	4	P.	N.C	N.C

Caractéristiques techniques, Conditionnement, Multiple de vente, Unité de facturation, visuels, Euroclasse, DEEE HT, PU HT en Euros et hors DEEE et Eco-mobilier; donnés à titre indicatif et susceptibles de modifications sans préavis, ils ne nous engageant qu'après confirmation expresse. Les prix unitaires indiqués sont ceux des réseaux COAXEL, REXEL et SCT, ils ne s'appliquent pas pour le réseau ESPACE ELEC. ✔ Produit stocké

Pour plus d'informations, consultez votre agence habituelle ou connectez-vous sur notre site internet rexel.fr - N.C-nous consulter.

ATLANTIC - COFFRETS



Coffrets métalliques avec angles arrondis et poignée ergonomique esthétique industrielle.
Robustesse, rigidité, étanchéité IP 55.
Liberté pour les équipements de câblage: plaques pleines, plaques Lina 12.5, plaques Lina 25 perforées et montants.
Autocentrage des équipements intérieurs.

Référence	Désignation	hauteur (mm)	largeur (mm)	profondeur (mm)	indice de protection (IP)	Indice de protection contre les chocs (IK)	Mult. vente	Unit. fact.	DEEE HT	P.U. HT
✓ 1 LEGO35S00	ATLANTICS5 COF GRIS 300X200	300	200	160	IP66	IK10	1	P.	-	171,59 €
✓ 1 LEGO35S02	ATLANTICS5 COFFRET 400X300	400	300	200	IP66	IK10	1	P.	-	239,53 €
✓ 1 LEGO35S03	ATLANTICS5 COFFRET 500X400	500	400	200	IP66	IK10	1	P.	-	303,71 €
✓ 1 LEGO35S08	ATLANTICS5 COFFRET 600X400	600	400	250	IP66	IK10	1	P.	-	361,34 €

ATLANTIC - BOITIERS INDUSTRIELS



La qualité Atlantic appliquée aux boîtiers industriels.
La référence Qualité/Prix. Une offre IP 66 Acier et Inox.
Volume de câblage optimisé avec montants ou goujons intérieurs pour la fixation des plaques ou rails.

Référence	Désignation	hauteur (mm)	largeur (mm)	profondeur (mm)	indice de protection (IP)	Indice de protection contre les chocs (IK)	Mult. vente	Unit. fact.	DEEE HT	P.U. HT
✓ 2 LEGO35600	BOITIER ATLANTIC 150X150X80	150	150	80	IP66	IK10	1	P.	-	67,89 €
✓ 2 LEGO35602	BOITIER ATLANTIC 150X200X80	200	150	80	IP66	IK10	1	P.	-	98,62 €
✓ 2 LEGO35603	BOITIER ATLANTIC 200X200X80	200	200	80	IP66	IK10	1	P.	-	109,57 €

MARINA 2



Coffrets Polyester Ral 7035 IP 66 avec nouvelle esthétique à bord arrondi.
Montage direct des équipements en fond de coffret.
Liberté du choix de fixation.
Facilité d'usinage.

Référence	Désignation	hauteur (mm)	largeur (mm)	profondeur (mm)	indice de protection (IP)	Indice de protection contre les chocs (IK)	Mult. vente	Unit. fact.	DEEE HT	P.U. HT
✓ LEGO36250	COFFRET MARINA 300X200X160	300	200	160	IP66	IK10	1	P.	-	202,11 €
✓ LEGO36251	COFFRET MARINA 400X300X200	400	300	200	IP66	IK10	1	P.	-	268,62 €
✓ LEGO36252	COFFRET MARINA 500X400X200	500	400	200	IP66	IK10	1	P.	-	342,98 €
✓ LEGO36255	COFFRET MARINA 600X400X250	600	400	250	IP66	IK10	1	P.	-	462,16 €

ÉQUIPEMENTS POUR COFFRETS

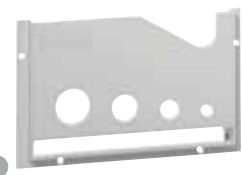
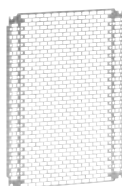

Référence	Désignation	largeur (mm)	hauteur (mm)	matériau	Mult. vente	Unit. fact.	DEEE HT	P.U. HT
✓ 1 LEGO36012	PLAQUE DE MONTAGE 400X300	300	400	acier	1	P.	-	73,81 €
✓ LEGO36015	PLAQUE DE MONTAGE 500X400	400	500	acier	1	P.	-	111,46 €
✓ LEGO36016	PLAQUE DE MONTAGE 600X400	400	600	acier	1	P.	-	130,25 €
✓ 2 LEGO36441	CLIPSECOU P/VIS 5MM				100	P.	-	1,76 €
✓ 2 LEGO36442	CLIPSECOU P/VIS 6MM				100	P.	-	1,10 €
✓ 3 LEGO34745	VIS 4,8X16 FOREUSE AUTOTARAUDEUSE			acier	100	P.	-	0,78 €
✓ 4 LEGO36466	ADAPTATEUR P/MONTAGE/RAIL			plastique	1	P.	-	3,16 €
✓ 5 LEGO36581	POCHETTE AUTOCOL P/PLANS PM	260	165	plastique	1	P.	-	14,95 €
✓ LEGO36775	VIS TH M6X10 AVEC RONDELLE			acier	50	P.	-	1,04 €
✓ LEGO39449	SUPPORT ECARTEMENT 45D	18	32,5	métal	1	P.	-	10,87 €

Caractéristiques techniques, Conditionnement, Multiple de vente, Unité de facturation, visuels, Euroclasse, DEEE HT, PU HT en Euros et hors DEEE et Eco-mobilier; donnés à titre indicatif et susceptibles de modifications sans préavis, ils ne nous engagent qu'après confirmation expresse. Les prix unitaires indiqués sont ceux des réseaux COAXEL, REXEL et SCT, ils ne s'appliquent pas pour le réseau ESPACE ELEC. ✓ Produit stocké

Pour plus d'informations, consultez votre agence habituelle ou connectez-vous sur notre site internet rexel.fr - N.C-nous consulter.

COFFRETS ET ACCESSOIRES

BOUTONS ET VOYANTS

HARMONY XAL - XALD - BOITES À BOUTONS MARCHÉ/ARRÊT



Les boîtes XALD sont destinées à répondre aux fonctions les plus courantes (marche, arrêt, marche-arrêt, arrêt d'urgence) des applications industrielles.



Référence	Désignation	Multi. vente	Unit. fact.	DEEE HT	P.U. HT
✓ 1 SCHXALD102	Harmony XAL - boîte 1 bouton poussoir affleurant vert D=22 marquage 'I' - 1F	1	P.	-	30,16 €
✓ 2 SCHXALD132	Harmony boîte - 1 bouton tournant D=22 à manette - 1F	1	P.	-	34,55 €
✓ 3 SCHXALD134	Harmony boîte - 1 bouton tournant D=22 à manette - 1F	1	P.	-	38,30 €
✓ 4 SCHXALD222	Harmony boîte - 2 boutons poussoirs D=22 - blanc /noir	1	P.	-	46,19 €
✓ 5 SCHXALD01	Harmony XAL - boîte 1 trou D=22 - couvercle gris foncé - fond gris clair	1	P.	-	15,52 €
✓ 6 SCHXALD02	Harmony XAL - boîte 2 trous D=22 - couvercle gris foncé - fond gris clair	1	P.	-	19,37 €
✓ 7 SCHXALD03	Harmony XAL - boîte 3 trous D=22 - couvercle gris foncé - fond gris clair	1	P.	-	23,17 €
✓ 8 SCHXALD04	Harmony XAL - boîte 4 trous D=22 - couvercle gris foncé - fond gris clair	1	P.	-	33,60 €
✓ 9 SCHXALD05	Harmony XAL - boîte 5 trous D=22 - couvercle gris foncé - fond gris clair	1	P.	-	41,41 €
✓ 10 SCHXALK01	Harmony XAL - boîte 1 trou D=22 - couvercle jaune - fond gris clair	1	P.	-	15,91 €

HARMONY XAL - XALK - BOITES À BOUTONS ARRÊT D'URGENCE



Les boîtes XALK sont destinées à répondre aux fonctions les plus courantes (marche, arrêt, marche-arrêt, arrêt d'urgence) des applications industrielles.



Référence	Désignation	Multi. vente	Unit. fact.	DEEE HT	P.U. HT
✓ 11 SCHXALK178E	Harmony XAL - boîte jaune arrêt urgence rouge - pousser tourner - 1F+10 - D=40	1	P.	-	49,82 €
✓ 11 SCHXALK178F	Harmony XAL - boîte jaune arrêt urgence rouge - pousser tourner - 20 - D=40	1	P.	-	50,10 €
✓ 11 SCHXALK178G	Harmony XAL - boîte jaune arrêt urgence rouge - pousser tourner - 1F+20 - D=40	1	P.	-	50,56 €
✓ 12 SCHXALK188E	Harmony XAL - boîte jaune arrêt urgen rouge - pouss tourn à clé - 1F+10 - D=40	1	P.	-	69,08 €

HARMONY XAL - XB4 PRODUITS COMPLETS MÉTAL



Conçue pour l'industrie, la gamme Ø 22 mm XB4 allie simplicité de mise en oeuvre, flexibilité et robustesse.

Un système ingénieux de verrouillage par enclipsage tête-corps, puis serrage par une seule vis, garantit un montage facile et sécurisé.



Référence	Désignation	à rappel	nombre de positions de commutation	couleur de la lentille	couleur du bouton	Multi. vente	Unit. fact.	DEEE HT	P.U. HT
✓ 13 SCHXB4BA21	Harmony XB4 - bouton poussoir - affleurant - 1F - D=22 - noir	Oui			noir	1	P.	-	15,14 €
✓ SCHXB4BA31	Harmony bouton-poussoir vert D=22 - à impulsion affleurant - 1F	Oui			vert	1	P.	-	15,17 €
✓ SCHXB4BA42	Harmony XB4 - bouton poussoir - affleurant - 10 - D=22 - rouge	Oui			rouge	1	P.	-	15,17 €
✓ SCHXB4BA51	Harmony XB4 - bouton poussoir - affleurant - 1F - D=22 - jaune	Oui			jaune	1	P.	-	15,23 €

Caractéristiques techniques, Conditionnement, Multiple de vente, Unité de facturation, visuels, Euroclasse, DEEE HT, PU HT en Euros et hors DEEE et Eco-mobilier; donnés à titre indicatif et susceptibles de modifications sans préavis. Produit stocké
ils ne nous engageant qu'après confirmation expresse. Les prix unitaires indiqués sont ceux des réseaux COAXEL, REXEL et SCT, ils ne s'appliquent pas pour le réseau ESPACE ELEC.
Pour plus d'informations, consultez votre agence habituelle ou connectez-vous sur notre site internet rexel.fr - N.C.=nous consulter.

HARMONY XAL - XB4 PRODUITS COMPLETS MÉTAL

Référence	Désignation	à rappel	nombre de positions de commutation	couleur de la lentille	couleur du bouton	Mult. vente	Unit. fact.	DEEE HT	P.U. HT
✓ SCHXB4BA61	Harmony XB4 - bouton poussoir - affleurant - 1F - D=22 - bleu	Oui			bleu	1	P.	-	15,17 €
✓ SCHXB4BD21	Harmony XB4 - bouton tournant - 2 positions fixes - 1F - D=22 - noir	Non	2		noir	1	P.	-	21,41 €
✓ 14 SCHXB4BD25	Harmony XB4 - bouton tournant - 2 positions fixes - 1F+10 - noir - D=22	Non	2		noir	1	P.	-	26,47 €
✓ SCHXB4BD33	Harmony XB4 - bouton tournant - 3 positions fixes - 2F - noir - D=22	Non	3		noir	1	P.	-	26,32 €
✓ 15 SCHXB4BG21	Harmony XB4 - bouton tourn clé455 - 2 pos fixes - retrait 1 - 1F - D=22 - noir	Non	2		noir	1	P.	-	52,99 €
✓ 16 SCHXB4BS8445	Harmony XB4 - bouton arrêt urgence - pousser tourner - 1F+10 - rouge - D=40					1	P.	-	39,99 €
✓ 17 SCHXB4BV1	Harmony XB4 - voyant - avec LED - 24VACDC - D=22 - cabochon lisse blanc			blanc		1	P.	-	19,48 €
✓ SCHXB4BV3	Harmony XB4 - voyant - avec LED - 24VACDC - D=22 - cabochon lisse vert			vert		1	P.	-	19,48 €
✓ SCHXB4BV4	Harmony XB4 - voyant - avec LED - 24VACDC - D=22 - cabochon lisse rouge			rouge		1	P.	-	19,48 €
✓ SCHXB4BV5	Harmony XB4 - voyant - avec LED - 24VACDC - D=22 - cabochon lisse orange			orange		1	P.	-	19,51 €
✓ 17 SCHXB4BVM1	Harmony - voyant rond D=22 - IP66 - blanc - LED intégrée - 240V			blanc		1	P.	-	32,61 €
✓ SCHXB4BVM3	Harmony - voyant rond D=22 - IP66 - vert - LED intégrée - 240V			vert		1	P.	-	32,79 €
✓ SCHXB4BVM4	Harmony - voyant rond D=22 - IP66 - rouge - LED intégrée - 240V			rouge		1	P.	-	32,79 €
✓ SCHXB4BW33B5	Harmony XB4 - poussoir lumineux LED - 1F+10 - vert - D=22 - 24VACDC	Oui			vert	1	P.	-	37,38 €
✓ SCHXB4BW34B5	Harmony XB4 - poussoir lumineux LED - 1F+10 - rouge - D=22 - 24VACDC	Oui			rouge	1	P.	-	37,25 €
✓ 16 SCHXB4BS8444	Harmony XB4 - bouton arrêt urgence - pousser tourner - 20 - rouge - D=40					1	P.	-	40,21 €
✓ 16 SCHXB4BS8442	Harmony XB4 - bouton arrêt urgence - pousser tourner - 10 - rouge - D=40					1	P.	-	34,69 €

HARMONY XAL - XB5 PRODUITS COMPLETS



Référence	Désignation	à rappel	nombre de positions de commutation	couleur de la lentille	couleur du bouton	Mult. vente	Unit. fact.	DEEE HT	P.U. HT
✓ SCHXB5AA21	Harmony XB5 - bouton poussoir - affleurant - 1F - D=22 - noir	Oui			noir	1	P.	-	13,22 €
✓ 18 SCHXB5AD21	Harmony XB5 - bouton tournant - 2 positions fixes - 1F - noir - D=22	Non	2		noir	1	P.	-	18,80 €
✓ 19 SCHXB5AD33	Harmony XB5 - bouton tournant - 3 positions fixes - 2F - noir - D=22	Non	3		noir	1	P.	-	23,08 €
✓ 20 SCHXB5AS8445	Harmony XB5 - bouton arrêt urgence - pousser tourner - 1F+10 - rouge - D=40					1	P.	-	35,09 €
✓ 21 SCHXB5AV1	Harmony voyant rond D=22 - IP66 - blanc - LED intégrée - 24V			blanc		1	P.	-	17,03 €
✓ SCHXB5AV3	Harmony XB5 - voyant - avec LED - 24VACDC - D=22 - cabochon lisse vert			vert		1	P.	-	17,03 €
✓ SCHXB5AV4	Harmony XB5 - voyant - avec LED - 24VACDC - D=22 - cabochon lisse rouge			rouge		1	P.	-	17,03 €
✓ 21 SCHXB5AVM1	Harmony - voyant rond D=22 - IP66 - blanc - LED intégrée - 240V			blanc		1	P.	-	28,49 €
✓ SCHXB5AVM3	Harmony - voyant rond D=22 - IP66 - vert - LED intégrée - 240V			vert		1	P.	-	28,86 €
✓ SCHXB5AVM4	Harmony - voyant rond D=22 - IP66 - rouge - LED intégrée - 240V			rouge		1	P.	-	28,49 €
✓ 22 SCHZBE101	Harmony - bloc contact F pour XB4 ou XB5 - raccordement vis étrier					1	P.	-	5,48 €
✓ 23 SCHZBE102	Harmony - bloc contact O pour XB4 ou XB5 - raccordement vis étrier					1	P.	-	5,53 €
✓ SCHZENL1111	Harmony XAL - bloc contact F pour boîte - raccordement vis étrier					1	P.	-	5,67 €
✓ 24 SCHZENL1121	Harmony XAL - bloc contact O pour boîte - raccordement vis étrier					1	P.	-	5,72 €

Caractéristiques techniques, Conditionnement, Multiple de vente, Unité de facturation, visuels, Euroclasse, DEEE HT, PU HT en Euros et hors DEEE et Eco-mobilier; donnés à titre indicatif et susceptibles de modifications sans préavis, ils ne nous engagent qu'après confirmation expresse. Les prix unitaires indiqués sont ceux des réseaux COAXEL, REXEL et SCT, ils ne s'appliquent pas pour le réseau ESPACE ELEC. Pour plus d'informations, consultez votre agence habituelle ou connectez-vous sur notre site internet rexel.fr - N.C-nous consulter.

✓ Produit stocké

COFFRETS ET ACCESSOIRES

BOUTONS ET VOYANTS

HARMONY XAL - XB4 & XB5 ACCESSOIRES



DISTRIBUTION ET GESTION DE L'ÉNERGIE

Référence	Désignation	Mult. vente	Unit. fact.	DEEE HT	P.U. HT
✓ 25 SCHZBV81	Harmony - bloc lumineux XB4-XB5 - DEL - 24VACDC - blanc - racc vis étrier	1	P.	-	10,52 €
✓ 25 SCHZBV83	Harmony - bloc lumineux XB4-XB5 - DEL - 24VACDC - vert - racc vis étrier	1	P.	-	10,52 €
✓ 25 SCHZBV84	Harmony - bloc lumineux XB4-XB5 - DEL - 24VACDC - rouge - racc vis étrier	1	P.	-	10,73 €
✓ 25 SCHZBVM1	Harmony - bloc lumin XB4-XB5 - DEL - 230/240VAC - blanc - racc vis étrier	1	P.	-	23,23 €
✓ 25 SCHZBVM3	Harmony - bloc lumin XB4-XB5 - DEL - 230/240VAC - vert - racc vis étrier	1	P.	-	23,23 €
✓ 26 SCHZBY0101	Harmony - étiquette 8x27 - vierge - fond noir ou rouge	1	P.	-	0,58 €
✓ 27 SCHZBY0102	Harmony - étiquette 8x27 - vierge - fond blanc ou jaune	1	P.	-	0,79 €
✓ 28 SCHZBY2101	Harmony - porte-étiquette 30x40 + étiquette vierge 8x27 - fond noir ou rouge	1	P.	-	1,09 €
✓ SCHZBY2103	Harmony - porte-étiquette 30x40 + étiquette 'MARCHE' 8x27 - blanc/noir	1	P.	-	1,64 €
✓ 29 SCHZB2S23	Harmony - bouchons obturateurs noirs - pour boîte à bouton ou boîte suspendue	1	P.	-	2,08 €
✓ SCHZBY2104	Harmony - porte-étiquette 30x40 + étiquette 'ARRET' 8x27 - blanc/rouge	1	P.	-	1,67 €
✓ 30 SCHZBY2126	Harmony - porte-étiquette 30x40 + étiquette 'SOUS TENSION' 8x27 - blanc/noir	1	P.	-	1,64 €
✓ SCHZBY2130	Harmony - porte-étiquette 30x40 + étiquette 'ARRET D'URGENCE' 8x27 - blanc/rouge	1	P.	-	1,78 €
✓ SCHZBY2134	Harmony - porte-étiquette 30x40 + étiquette 'DEFAULT' 8x27 - blanc/noir	1	P.	-	1,67 €
✓ SCHZBY2135	Harmony - porte-étiquette 30x40 + étiquette 'DEFAULT' 8x27 - blanc/rouge	1	P.	-	1,67 €
✓ SCHZBY2166	Harmony - porte-étiquette 30x40 + étiquette 'ARRET-MARCHE' 8x27 - blanc/noir	1	P.	-	1,78 €
✓ SCHZBY2178	Harmony - porte-étiquette 30x40 + étiquette '0-I' 8x27 - blanc/noir	1	P.	-	1,82 €
✓ SCHZBY2185	Harmony - porte-étiquette 30x40 + étiquette 'AUTO-O-MAIN' 8x27 - blanc/noir	1	P.	-	1,64 €
✓ SCHZBY2186	Harmony - porte-étiquette 30x40 + étiquette '1-O-II' 8x27 - blanc/noir	1	P.	-	1,68 €
✓ 31 SCHZB2BY4903	Harmony - étiquette - 30x40mm - blanc - montée ou droite, PV-GV	1	P.	-	1,17 €
✓ 32 SCHZBYS101	Harmony - étiquette 18x27 à graver - fond noir ou rouge	1	P.	-	1,05 €
✓ 33 SCHZBYS102	Harmony - étiquette 18x27 à graver - fond blanc ou jaune	1	P.	-	1,05 €
✓ 34 SCHZBY8130	Harmony étiquette circulaire D=90mm jaune - logo ENI3850 - ARRET D'URGENCE	1	P.	-	3,62 €
✓ 35 SCHZBZ32	Harmony - porte étiquette plat 30x40 pour étiquette 18x27	1	P.	-	0,54 €
✓ 36 SCHZBZ33	Harmony - porte étiquette plat 30x50 pour étiquette 18x27	1	P.	-	0,98 €
✓ 37 SCHZBSS23	Harmony XB5 - bouchon obturateur - D=22 - noir	1	P.	-	2,07 €
✓ 38 SCHZBP0	Harmony - capuchon silicone pour tête de bouton affleurant - D=22	1	P.	-	1,68 €
✓ 39 SCHZBZ1604	Harmony - garde métallique rouge pour arrêt d'urgence D=40	1	P.	-	46,23 €

Caractéristiques techniques, Conditionnement, Multiple de vente, Unité de facturation, visuels, Euroclasse, DEEE HT, PU HT en Euros et hors DEEE et Eco-mobilier; donnés à titre indicatif et susceptibles de modifications sans préavis, ils ne nous engageant qu'après confirmation expresse. Les prix unitaires indiqués sont ceux des réseaux COAXEL, REXEL et SCT, ils ne s'appliquent pas pour le réseau ESPACE ELEC. ✓ Produit stocké

Pour plus d'informations, consultez votre agence habituelle ou connectez-vous sur notre site internet rexel.fr - N.C-nous consulter.

SIRIUS - BOITE À BOUTON ARRÊT D'URGENCE

SIEMENS



1

Référence	Désignation	classe de protection (IP), face avant	Mult. vente	Unit. fact.	DEEE HT	P.U. HT
✓ 1 SIE3SU1801-0NA00-2AA2	COFFRET PLASTIQUE, 1 PT. CDE	IP55	1	P.	-	45,82 €

SIRIUS - BOUTONS POUSSOIRS SIRIUS ACT MÉTALLIQUE

SIEMENS

Gamme de boutons poussoirs affleurants diamètre 22mm, IP69K, destinée aux applications industrielles. Ensemble facile à monter grâce au concept d'assemblage et de fixation sans outil spécifique. Configuration jusqu'à 6 contacts NO ou NF (blocs de contacts et support à commander séparément).



Référence	Désignation	classe de protection (IP), face avant	à rappel	couleur du bouton	diamètre externe (mm)	Mult. vente	Unit. fact.	DEEE HT	P.U. HT
✓ 2 SIE3SU1050-0AB10-0AA0	BOUTON-POUSSOIR, NOIR	IP68	Oui	noir	22	1	P.	-	7,14 €
✓ 3 SIE3SU1050-0AB20-0AA0	BOUTON-POUSSOIR, ROUGE	IP68	Oui	rouge	22	1	P.	-	7,14 €
✓ 4 SIE3SU1050-0AB30-0AA0	BOUTON-POUSSOIR, JAUNE	IP68	Oui	jaune	22	1	P.	-	7,18 €
✓ 5 SIE3SU1050-0AB40-0AA0	BOUTON-POUSSOIR, VERT	IP68	Oui	vert	22	1	P.	-	7,14 €
✓ 6 SIE3SU1050-0AB50-0AA0	BOUTON-POUSSOIR, BLEU	IP68	Oui	bleu	22	1	P.	-	7,14 €
✓ 7 SIE3SU1050-0AB60-0AA0	BOUTON-POUSSOIR, BLANC	IP68	Oui	blanc	22	1	P.	-	7,18 €
✓ 8 SIE3SU1050-0AB70-0AA0	BOUTON-POUSSOIR, TRANSPARENT	IP68	Oui	clair	22	1	P.	-	7,18 €

SIRIUS - ARRÊTS D'URGENCE SIRIUS ACT

SIEMENS

Coup de poing d'arrêt d'urgence diamètre 40mm pour applications de sécurité Catégorie 4 (ISO 1384961).



Référence	Désignation	Mult. vente	Unit. fact.	DEEE HT	P.U. HT
✓ 9 SIE3SU1000-1HB20-0AA0	BOUTON-P. CP. PNG ARR. URG. 40MM, ROUGE	1	P.	-	23,07 €
✓ 10 SIE3SU1050-1HB20-0AA0	BOUTON-P. CP. PNG ARR. URG. 40MM, ROUGE	1	P.	-	25,41 €
✓ 11 SIE3SU1000-1HG20-0AA0	BOUTON-P. CP. PNG ARR. URG. 40MM, ROUGE	1	P.	-	49,22 €
✓ 12 SIE3SU1050-1HG20-0AA0	BOUTON-P. CP. PNG ARR. URG. 40MM, ROUGE	1	P.	-	53,47 €

Caractéristiques techniques, Conditionnement, Multiple de vente, Unité de facturation, visuels, Euroclasse, DEEE HT, PU HT en Euros et hors DEEE et Eco-mobilier; donnés à titre indicatif et susceptibles de modifications sans préavis, ils ne nous engagent qu'après confirmation expresse. Les prix unitaires indiqués sont ceux des réseaux COAXEL, REXEL et SCT, ils ne s'appliquent pas pour le réseau ESPACE ELEC. Pour plus d'informations, consultez votre agence habituelle ou connectez-vous sur notre site internet rexel.fr - N.C-nous consulter.

✓ Produit stocké

COFFRETS ET ACCESSOIRES

BOUTONS ET VOYANTS

SIRIUS - MANETTES SIRIUS ACT

Manette 2 ou 3 positions diam 22mm, illuminables, visualisation facile à distance de la position de commutation, IP69K.
Supports et contacts à commander séparément.

SIEMENS



Référence	Désignation	classe de protection (IP), face avant	à rappel	nombre de positions de commutation	diamètre externe (mm)	Mult. vente	Unit. fact.	DEEE HT	P.U. HT
✓ 13 SIE3SU1002-2BF60-0AA0	COMMUT. MANETTE, 0-I, BLANC	IP68	Non	2	22	1	P.	-	11,91 €
✓ 14 SIE3SU1002-2BL60-0AA0	COMMUT. MANETTE, I-O-II, BLANC	IP68	Non	3	22	1	P.	-	11,91 €
✓ 15 SIE3SU1000-4CF11-0AA0	COMMUTATEUR A CLE RONIS, 0-I	IP68	Non	2	22	1	P.	-	29,02 €
✓ 16 SIE3SU1000-4CL11-0AA0	COMMUTATEUR A CLE RONIS, I-O-II	IP68	Non	3	22	1	P.	-	30,87 €
✓ 17 SIE3SU1052-2BF60-0AA0	COMMUT. MANETTE, 0-I, BLANC	IP68	Non	2	22	1	P.	-	13,18 €
✓ 18 SIE3SU1052-2BL60-0AA0	COMMUT. MANETTE, I-O-II, BLANC	IP68	Non	3	22	1	P.	-	13,18 €
✓ 19 SIE3SU1050-4CF11-0AA0	COMMUTATEUR A CLE RONIS, 0-I	IP68	Non	2	22	1	P.	-	31,73 €
✓ 20 SIE3SU1050-4CL11-0AA0	COMMUTATEUR A CLE RONIS, I-O-II	IP68	Non	3	22	1	P.	-	33,27 €

SIRIUS - VOYANTS SIRIUS ACT

Voyants lumineux diamètre 22mm, IP69K, destinée aux applications industrielles.
Ensemble facile à monter grâce au concept d'assemblage et de fixation sans outil spécifique.
Modules LED et support à commander séparément.

SIEMENS



Référence	Désignation	classe de protection (IP), face avant	diamètre externe (mm)	Mult. vente	Unit. fact.	DEEE HT	P.U. HT
✓ 21 SIE3SU1001-6AA20-0AA0	VOYANT LUMINEUX, ROUGE	IP68	22	1	P.	-	4,43 €
✓ SIE3SU1001-6AA30-0AA0	VOYANT LUMINEUX, JAUNE	IP68	22	1	P.	-	4,45 €
✓ SIE3SU1001-6AA40-0AA0	VOYANT LUMINEUX, VERT	IP68	22	1	P.	-	4,43 €
✓ 22 SIE3SU1001-6AA50-0AA0	VOYANT LUMINEUX, BLEU	IP68	22	1	P.	-	4,45 €
✓ 23 SIE3SU1001-6AA60-0AA0	VOYANT LUMINEUX, BLANC	IP68	22	1	P.	-	4,43 €
✓ 24 SIE3SU1001-6AA70-0AA0	VOYANT LUMINEUX, TRANSPARENT	IP68	22	1	P.	-	4,45 €
✓ 25 SIE3SU1051-6AA20-0AA0	VOYANT LUMINEUX, ROUGE	IP68	22	1	P.	-	5,17 €
✓ SIE3SU1051-6AA30-0AA0	VOYANT LUMINEUX, JAUNE	IP68	22	1	P.	-	5,19 €
✓ 27 SIE3SU1051-6AA40-0AA0	VOYANT LUMINEUX, VERT	IP68	22	1	P.	-	5,17 €
✓ SIE3SU1051-6AA50-0AA0	VOYANT LUMINEUX, BLEU	IP68	22	1	P.	-	5,19 €
✓ 28 SIE3SU1051-6AA60-0AA0	VOYANT LUMINEUX, BLANC	IP68	22	1	P.	-	5,17 €
✓ 29 SIE3SU1051-6AA70-0AA0	VOYANT LUMINEUX, TRANSPARENT	IP68	22	1	P.	-	5,17 €

Caractéristiques techniques, Conditionnement, Multiple de vente, Unité de facturation, visuels, Euroclasse, DEEE HT, PU HT en Euros et hors DEEE et Eco-mobilier; donnés à titre indicatif et susceptibles de modifications sans préavis, ils ne nous engageant qu'après confirmation expresse. Les prix unitaires indiqués sont ceux des réseaux COAXEL, REXEL et SCT, ils ne s'appliquent pas pour le réseau ESPACE ELEC.

✓ Produit stocké

Pour plus d'informations, consultez votre agence habituelle ou connectez-vous sur notre site internet rexel.fr - N.C-nous consulter.

SIRIUS - ACCESSOIRES SIRIUS ACT SUPPORTS 3 EMPLACEMENTS

SIEMENS

Support pour boutons, voyants, AU - Emplacement pour 3 contacts ou modules LED.



30 31

Référence	Désignation	Mult. vente	Unit. fact.	DEEE HT	P.U. HT
✓ 30 SIE3SU1500-0AA10-0AA0	SUPPORT	1	P.	-	2,17 €
✓ 31 SIE3SU1550-0AA10-0AA0	SUPPORT	1	P.	-	2,57 €

SIRIUS - ACCESSOIRES SIRIUS ACT BLOCS DE CONTACTS

SIEMENS

Blocs de contact unipolaires - 5 à 500V AC ou DC.



32 33 34 35

Référence	Désignation	Mult. vente	Unit. fact.	DEEE HT	P.U. HT
✓ 32 SIE3SU1400-1AA10-1BA0	BLOC CONTACT 1NO	1	P.	-	5,66 €
✓ 33 SIE3SU1400-1AA10-1CA0	BLOC CONTACT 1NF	1	P.	-	5,66 €
✓ 34 SIE3SU1400-1AA10-3BA0	BLOC CONTACT 1NO	1	P.	-	5,95 €
✓ 35 SIE3SU1400-1AA10-3CA0	BLOC CONTACT 1NF	1	P.	-	5,95 €

SIRIUS - VOYANTS SIRIUS ACT LED - À VIS

SIEMENS

Modules LED pour appareils SIRIUS ACT, 100000 heures.



37 38

Référence	Désignation	Mult. vente	Unit. fact.	DEEE HT	P.U. HT
✓ 38 SIE3SU1401-1BB00-1AA0	MODULE LED, AMBRE	1	P.	-	8,65 €
✓ 38 SIE3SU1401-1BB20-1AA0	MODULE LED, ROUGE	1	P.	-	8,61 €
✓ 38 SIE3SU1401-1BB30-1AA0	MODULE LED, JAUNE	1	P.	-	8,61 €
✓ 38 SIE3SU1401-1BB40-1AA0	MODULE LED, VERT	1	P.	-	8,61 €
✓ 37 SIE3SU1401-1BB50-1AA0	MODULE LED, BLEU	1	P.	-	8,61 €
✓ 38 SIE3SU1401-1BB60-1AA0	MODULE LED, BLANC	1	P.	-	8,61 €
✓ 38 SIE3SU1401-1BF00-1AA0	MODULE LED, AMBRE	1	P.	-	15,38 €
✓ 38 SIE3SU1401-1BF20-1AA0	MODULE LED, ROUGE	1	P.	-	15,31 €
✓ 38 SIE3SU1401-1BF30-1AA0	MODULE LED, JAUNE	1	P.	-	15,38 €
✓ 38 SIE3SU1401-1BF40-1AA0	MODULE LED, VERT	1	P.	-	15,31 €
✓ 37 SIE3SU1401-1BF50-1AA0	MODULE LED, BLEU	1	P.	-	15,38 €
✓ 38 SIE3SU1401-1BF60-1AA0	MODULE LED, BLANC	1	P.	-	15,31 €

Caractéristiques techniques, Conditionnement, Multiple de vente, Unité de facturation, visuels, Euroclasse, DEEE HT, PU HT en Euros et hors DEEE et Eco-mobilier; donnés à titre indicatif et susceptibles de modifications sans préavis, ils ne nous engagent qu'après confirmation expresse. Les prix unitaires indiqués sont ceux des réseaux COAXEL, REXEL et SCT, ils ne s'appliquent pas pour le réseau ESPACE ELEC. Pour plus d'informations, consultez votre agence habituelle ou connectez-vous sur notre site internet rexel.fr - N.C-nous consulter.

✓ Produit stocké

COFFRETS ET ACCESSOIRES

BOUTONS ET VOYANTS

SIRIUS - ACCESSOIRES SIRIUS ACT ÉTIQUETTES

Large choix d'étiquettes. Autres modèles, nous consulter.

SIEMENS



Référence	Désignation	diamètre externe (mm)	Mult. vente	Unit. fact.	DEEE HT	P.U. HT
✓ SIE3SU1900-0A610-0AA0	PORTE-ETIQUETTE		10	P.	-	0,78 €
✓ 38 SIE3SU1900-0AC16-0AA0	PLAQUETTE REPERAGE A COLLER		1	P.	-	0,62 €
✓ 39 SIE3SU1900-0AC16-0GA0	PLAQUETTE REPERAGE A COLLER		1	P.	-	0,85 €
✓ 40 SIE3SU1900-0AC16-0GBO	PLAQUETTE REPERAGE A COLLER		1	P.	-	0,86 €
✓ 41 SIE3SU1900-0AC16-0GNO	PLAQUETTE REPERAGE A COLLER		1	P.	-	0,85 €
✓ 42 SIE3SU1900-0AC16-0Q60	PLAQUETTE REPERAGE A COLLER		1	P.	-	0,86 €
✓ 43 SIE3SU1900-0BC31-0GQ0	ETIQUETTE ARRET URGENCE, JAUNE	75	10	P.	-	4,31 €

RMQ-FLAT

Pour une commande et une signalisation fiables et précises, la gamme RMQ-Flat offre une liaison ergonomique, ultra plate avec la machine, une optimisation un confort d'utilisation et d'installation optimales.

EATON
Powering Business Worldwide

RMQ-FLAT - VOYANTS, LED

EATON
Powering Business Worldwide



Référence	Désignation	diamètre externe (mm)	Mult. vente	Unit. fact.	DEEE HT	P.U. HT
EONM22-FLED-W	Voyant LED M22 blanc, compact Élément LED, blanc, fixation par l'avant, 12-30VAC/DC, cage clamp, flat		1	P.	-	14,65 €
EONM22-FLED-G	Voyant LED M22 vert, compact Élément LED, vert, fixation par l'avant, 12-30VAC/DC, cage clamp, flat		1	P.	-	14,65 €
EONM22-FLED-R	Voyant LED M22 rouge, compact Élément LED, rouge, fixation par l'avant, 12-30VAC/DC, cage clamp, flat		1	P.	-	14,65 €
✓ 1 EONM22-LED-W	Élément LED, blanc, fixation par l'avant, 12-30VAC/DC Élément LED, blanc, fixation par l'avant, 12-30VAC/DC. Bornes à vis.	22	1	P.	-	10,99 €
✓ 1 EONM22-LED-G	Élément LED, vert, fixation par l'avant, 12-30VAC/DC Élément LED, vert, fixation par l'avant, 12-30VAC/DC. Bornes à vis.	22	1	P.	-	10,99 €
✓ 1 EONM22-LED-R	Élément LED, rouge, fixation par l'avant, 12-30VAC/DC Élément LED, rouge, fixation par l'avant, 12-30VAC/DC. Bornes à vis.	22	1	P.	-	10,99 €

RMQ-FLAT - BOUTONS-POUSSOIRS, VOYANTS

EATON
Powering Business Worldwide



Référence	Désignation	classe de protection (IP), face avant	étiqueté	à rappel	couleur de la lentille	couleur du bouton	Mult. vente	Unit. fact.	DEEE HT	P.U. HT
✓ 2 EONM22-D-R	Bouton-poussoir, plat, rouge, à rappel Bouton-poussoir, plat, rouge, à rappel	IP67/IP69K	Non	Oui		rouge	1	P.	-	7,57 €
✓ 3 EONM22-D-G	Bouton-poussoir, plat, vert, à rappel Bouton-poussoir, plat, vert, à rappel	IP67/IP69K	Non	Oui		vert	1	P.	-	7,57 €
✓ 4 EONM22-L-W	Voyant lumineux, plat, blanc Voyant lumineux, plat, blanc	IP67/IP69K			blanc		1	P.	-	7,05 €
✓ 5 EONM22-L-R	Voyant lumineux, plat, rouge Voyant lumineux, plat, rouge	IP67/IP69K			rouge		1	P.	-	7,05 €
✓ 6 EONM22-L-G	Voyant lumineux, plat, vert Voyant lumineux, plat, vert	IP67/IP69K			vert		1	P.	-	7,05 €

Caractéristiques techniques, Conditionnement, Multiple de vente, Unité de facturation, visuels, Euroclasse, DEEE HT, PU HT en Euros et hors DEEE et Eco-mobilier; donnés à titre indicatif et susceptibles de modifications sans préavis, ils ne nous engagent qu'après confirmation expresse. Les prix unitaires indiqués sont ceux des réseaux COAXEL, REXEL et SCT, ils ne s'appliquent pas pour le réseau ESPACE ELEC.

✓ Produit stocké

Pour plus d'informations, consultez votre agence habituelle ou connectez-vous sur notre site internet rexel.fr - N.C-nous consulter.

RMQ-FLAT - COMMUTATEURS ROTATIFS, BOUTONS À CLÉ



Référence	Désignation	classe de protection (IP), face avant	à rappel	nombre de positions de commutation	diamètre externe (mm)	Mult. vente	Unit. fact.	DEEE HT	P.U. HT
✓ 7 EONM22-WRK	Commutateur rotatif, manette, 2 positions, noir, à accrochage Commutateur rotatif 2 positions Fonction accrochage/rappel modifiable à l'aide de pièces de codage M22-XC-Y	IP66	Non	2	22	1	P.	-	14,99 €
✓ 7 EONM22-WRK3	Commutateur rotatif, manette, 3 positions, noir, à accrochage 3 positions (avec pièce de codage Etude) Fonction accrochage/rappel modifiable à l'aide de pièces de codage M22-XC-Y	IP66	Non	3	22	1	P.	-	14,65 €
✓ 8 EONM22-WKV	Commutateur rotatif, manette, position V, noir, à rappel Commutateur rotatif, position V Fonction. Accrochage/rappel modifiable à l'aide de pièces de codage M22-XC-Y.	IP66	Non	2	22	1	P.	-	14,99 €
9 EONM22-WS3	Bouton à clé, 3 Pos., à rappel Bouton à clé, 3 positions, à rappel	IP66	Oui	3		1	P.	-	48,45 €

RMQ-FLAT - ÉLÉMENTS DE CONTACTS



Référence	Désignation	Mult. vente	Unit. fact.	DEEE HT	P.U. HT
EONM22-FK01	Contact à ouverture, compact Élément de contact, 1 s, fixation par l'avant, cage clamp, flat	1	P.	-	7,84 €
EONM22-FK10	Contact à fermeture, compact Élément de contact, 1 0, fixation par l'avant, cage clamp, flat	1	P.	-	7,84 €
✓ 10 EONM22-K10	Élément de contact, 1F, Fixation par l'avant Élément de contact, 1 F, fixation par l'avant, raccordement par bornes à vis	1	P.	-	5,01 €
✓ 11 EONM22-K01	Élément de contact, 10, Fixation par l'avant Élément de contact, 1 0, fixation par l'avant, raccordement par bornes à ressort	1	P.	-	5,01 €

RMQ-FLAT - ACCESSOIRES



Référence	Désignation	diamètre externe (mm)	Mult. vente	Unit. fact.	DEEE HT	P.U. HT
✓ 12 EONM22-A	Adaptateur de fixation Adaptateurs de fixation (fixation par l'avant) pour 3 éléments de contact/LED pour 1 élément fonctionnel M22-SWD-K... ou élément LED M22-SWD-LED... Possibilité d'ajouter 1 ou 2 éléments contacts M22-K...	22	1	P.	-	2,23 €
✓ 13 EONM22-11	Boîtier à monter en saillie, 1 emplacement de montage Boîtier à monter en saillie, 1 emplacement de montage		1	P.	-	15,55 €

Caractéristiques techniques, Conditionnement, Multiple de vente, Unité de facturation, visuels, Euroclasse, DEEE HT, PU HT en Euros et hors DEEE et Eco-mobilier; donnés à titre indicatif et susceptibles de modifications sans préavis, ils ne nous engagent qu'après confirmation expresse. Les prix unitaires indiqués sont ceux des réseaux COAXEL, REXEL et SCT, ils ne s'appliquent pas pour le réseau ESPACE ELEC. Pour plus d'informations, consultez votre agence habituelle ou connectez-vous sur notre site internet rexel.fr - N.C-nous consulter.

✓ Produit stocké

COFFRETS ET ACCESSOIRES

BOUTONS ET VOYANTS

FAK-R/KC - BOUTONS D'ARRÊT D'URGENCE



Degré de protection élevé (IP69). Utilisation dans des conditions extrêmes. Robustesse remarquable.



1



2



3

DISTRIBUTION ET GESTION DE L'ÉNERGIE

Référence	Désignation	à rappel	couleur du bouchon	nombre de contacts en tant que contacts à ouverture	nombre de contacts en tant que contacts à fermeture	diamètre externe (mm)	Mult. vente	Unit. fact.	DEEE HT	P.U. HT
✓ 1 EONFAK-R/KC11/I	Coupure pompiers, 1F+1O, bouton 'coup de poing' rouge, montage en saillie Boîtier en saillie d'arrêt d'urgence type « coup de poing champignon » rouge à rappel, fonction sécurité avec manœuvre possible d'ouverture selon IEC/EN 60947-5-1	Oui	rouge	1	1		1	P.	-	81,89 €
✓ 2 EONFAK-R/I/KC01/IY	Coupure pompiers, 1O, arrêt d'urgence, montage en saillie Boîtier en saillie d'arrêt d'urgence type « coup de poing champignon » rouge à accrochage. Déverrouillage par traction Boutons d'arrêt d'urgence infrarouables selon ISO 13850/EN 418 fonction sécurité avec manœuvre possible d'ouverture selon IEC/EN 60947-5-1. Contact 1 O	Non	rouge	1			1	P.	-	105,97 €
2 EONFAK-R/I/KC02/IY	Coupure pompiers, 2 O, arrêt d'urgence, montage en saillie Boîtier en saillie d'arrêt d'urgence type « coup de poing champignon » rouge à accrochage. Déverrouillage par traction Boutons d'arrêt d'urgence infrarouables selon ISO 13850/EN 418 fonction sécurité avec manœuvre possible d'ouverture selon IEC/EN 60947-5-1. Contacts 2 O	Non	rouge	2			1	P.	-	105,97 €
2 EONFAK-R/I/KC11/IY	Coupure pompiers, 1F+1O, arrêt d'urgence, montage en saillie Boîtier en saillie d'arrêt d'urgence type « coup de poing champignon » rouge à accrochage. Déverrouillage par traction Boutons d'arrêt d'urgence infrarouables selon ISO 13850/EN 418 fonction sécurité avec manœuvre possible d'ouverture selon IEC/EN 60947-5-1. Contacts 1 F, 1 O	Non	rouge	1	1	22	1	P.	-	112,09 €
3 EONFAK-S/KC11/I	Coupure pompiers, 1F+1O, bouton 'coup de poing' noir, montage en saillie Boîtier en saillie d'arrêt d'urgence type « coup de poing champignon » noir à rappel, fonction sécurité avec manœuvre possible d'ouverture selon IEC/EN 60947-5-1	Oui	noir	1	1	22	1	P.	-	81,89 €

Caractéristiques techniques, Conditionnement, Multiple de vente, Unité de facturation, visuels, Euroclasse, DEEE HT, PU HT en Euros et hors DEEE et Eco-mobilier; donnés à titre indicatif et susceptibles de modifications sans préavis, ils ne nous engageant qu'après confirmation expresse. Les prix unitaires indiqués sont ceux des réseaux COAXEL, REXEL et SCT, ils ne s'appliquent pas pour le réseau ESPACE ELEC.

✓ Produit stocké

Pour plus d'informations, consultez votre agence habituelle ou connectez-vous sur notre site internet rexel.fr - N.C.-nous consulter.

COMPOSANTS ET ACCESSOIRES DE CÂBLAGE



**PLUS LÉGER, PLUS RAPIDE, PLUS PRATIQUE
QU'UN CATALOGUE**

■ Découvrez ■ Suivez
■ Trouvez ■ Transformez

A télécharger gratuitement sur [Rexel.fr](#)

Ac

RAILS DIN SYMÉTRIQUES ET ASYMÉTRIQUES

RAILS DIN SYMÉTRIQUES ET ASYMÉTRIQUES



Conforme à la directive européenne 2002/96/EC (RoHS). Résistance au test du brouillard salin 96 heures minimum.

1- RAILS ASYMÉTRIQUES :

Permettent la fixation par encliquetage ou par vis des blocs de jonction ou d'appareillage à l'aide d'accessoires.

2- RAILS SYMÉTRIQUES :

Permettent la fixation par encliquetage sans accessoire de tout appareil modulaire (bornes, disjoncteurs, etc).

Hauteur 7,5 mm : utilisés pour la fixation d'appareillages légers (domestique, tertiaire, industrie, etc...).

Hauteur 15 mm : utilisés pour la fixation d'appareillages plus lourds et/ou en raison de plus grandes distances entre les points de fixation.



Référence	Désignation	modèle	hauteur (mm)	longueur (mm)	matériau	finition de la surface	Mult. vente	Unit. fact.	DEEE HT	P.U. HT
✓ 1 BIZ200215	Rail DIN plein symétrique 35 mm x 7,5 mm x 2 m	profilé chapeau 35/7,5 mm	7,5	2000	acier	galvanisé/électro galvanisé	1	P.	-	9,03 €
✓ 2 BIZ200210	Rail DIN plein symétrique 35 mm x 15 mm x 2 m	profilé chapeau 35/15 mm	15	2000	acier	galvanisé/électro galvanisé	1	P.	-	11,65 €
✓ 3 BIZ200225	Rail DIN plein asymétrique 32 mm x 15 mm x 2 m	profils spéciaux	15	2000	acier	galvanisé/électro galvanisé	1	P.	-	11,89 €
✓ 4 BIZ200240	Rail DIN perforé symétrique 35 mm x 7,5 mm x 2 m	profilé chapeau 35/7,5 mm	7,5	2000	acier	galvanisé/électro galvanisé	1	P.	-	11,89 €
✓ 5 BIZ200235	Rail DIN perforé symétrique 35 mm x 15 mm x 2 m	profilé chapeau 35/15 mm	15	2000	acier	galvanisé/électro galvanisé	1	P.	-	14,79 €

PROFILS ACIER ET ACCESSOIRES



Référence	Désignation	Mult. vente	Unit. fact.	DEEE HT	P.U. HT
✓ 1 ERIS57800	DR7X2M - Profil symétrique DR, 35 mm x 7,5 mm x 2000 mm x 1 mm	2	M.	-	3,73 €
✓ 1 ERIS57900	DR15X2M - Profil symétrique DR, 35 mm x 15 mm x 2000 mm x 1,5 mm	2	M.	-	4,70 €
✓ 1 ERIS57910	DR15X3M - Profil symétrique DR, 35 mm x 15 mm x 3000 mm x 1,5 mm	3	M.	-	4,69 €
✓ 2 ERIS57950	PDR15-2M - Profil perforé symétrique PDR, 35 mm x 15 mm x 2000 mm x 1,5 mm	2	M.	-	5,69 €

RÉPARTITEURS

RÉPARTITEURS - MULTIPOLAIRES



Référence	Désignation	Mult. vente	Unit. fact.	DEEE HT	P.U. HT
✓ 1 ERIS63900	BD-80-100A - Répartiteur bipolaire BD 80/100 A, 1 entrée, 6 sorties	1	P.	-	14,84 €
✓ 2 ERIS63810	BD-100-125AL - Répartiteur bipolaire BD, 100/125A, 1 entrée, 14 sorties	1	P.	-	21,75 €
✓ 3 ERIS63740	TD-40A - Répartiteur tétrapolaire compact TD, 40A, 2 entrées, 11 sorties	1	P.	-	24,70 €
✓ 4 ERIS63830	TD-100-125AL - Répartiteur tétrapolaire compact TD, 100/125A, 1 entrée, 10 sorties	1	P.	-	30,54 €
✓ 4 ERIS63840	TD-100-125ALL - Répartiteur tétrapolaire compact TD, 100/125A, 1 entrée, 14 sorties	1	P.	-	41,13 €
✓ 3 ERIS63920	TD-80-100A - Répartiteur tétrapolaire compact TD, 80/100A, 1 entrée, 6 sorties	1	P.	-	22,42 €

Caractéristiques techniques, Conditionnement, Multiple de vente, Unité de facturation, visuels, Euroclasse, DEEE HT, PU HT en Euros et hors DEEE et Eco-mobilier; donnés à titre indicatif et susceptibles de modifications sans préavis, ils ne nous engagent qu'après confirmation expresse. Les prix unitaires indiqués sont ceux des réseaux COAXEL, REXEL et SCT, ils ne s'appliquent pas pour le réseau ESPACE ELEC.



Pour plus d'informations, consultez votre agence habituelle ou connectez-vous sur notre site internet [rexel.fr](#) - N.C-nous consulter.

COMPOSANTS ET ACCESSOIRES DE CÂBLAGE

RÉPARTITEURS

RÉPARTITEURS - UNIPOLAIRES



Référence	Désignation	Mult. vente	Unit. fact.	DEEE HT	P.U. HT
✓ 5 ERIS69020	UDJ-125A - Répartiteur unipolaire	1	P.	-	36,31 €
✓ 6 ERIS63200	TD-160A - Répartiteur unipolaire	1	P.	-	79,87 €
7 ERIS69252	UD-400112AL - Répartiteur unipolaire	1	P.	-	51,64 €
ERIS69251	UD-400212AL - Répartiteur unipolaire	1	P.	-	51,17 €

BLOCS DE JONCTION

SNK - BLOC DE JONCTION SNK VISSÉ



Référence	Désignation	mode de pose	couleur	section nominale (mm ²)	section de conducteur (mm ²)	section de raccordement câble rigide (mm ²)	section de conducteur connectable à fil fin avec embout de câble (mm ²)	section de conducteur connectable à fil fin sans embout de câble (mm ²)	courant assigné In (A)	Mult. vente	Unit. fact.	DEEE HT	P.U. HT
✓ 1 ENT1SNK505010R0000	Bloc de jonction vissé 4 ² Gris liaison 2 connexions	profilé chapeau 35mm	gris			4	0,2	0,22	32	1	P.	-	1,46 €
✓ ENT1SNK505020R0000	Bloc de jonction vissé 4 ² bleu liaison 2 connexions	profilé chapeau 35mm	bleu			4	0,2	0,22	32	1	P.	-	1,94 €
✓ 2 ENT1SNK50510R0000	Bloc de jonction vissé 4 ² vert/jaune liaison 2 connexions	profilé chapeau 35mm	vert/jaune	4	4	0,2	0,2	0,2		1	P.	-	5,67 €
✓ 3 ENT1SNK505210R0000	Bloc de jonction vissé 4 ² Gris 2 circuits liaison double étage	profilé chapeau 35mm	gris			0,2	0,2	0,2	29	1	P.	-	5,03 €
✓ 4 ENT1SNK505910R0000	Flasque Gris foncé pour bloc de jonction vissé de 4 ² à 25 ²		gris	4						1	P.	-	0,60 €
✓ 1 ENT1SNK506010R0000	Bloc de jonction vissé 6 ² Gris liaison 2 connexions	profilé chapeau 35mm	gris			0,2	0,2	0,22	41	1	P.	-	1,49 €
✓ ENT1SNK506020R0000	Bloc de jonction vissé 6 ² bleu liaison 2 connexions	profilé chapeau 35mm	bleu			0,2	0,2	0,2	41	1	P.	-	2,11 €
✓ 2 ENT1SNK50610R0000	Bloc de jonction vissé 6 ² vert/jaune liaison 2 connexions	profilé chapeau 35mm	vert/jaune	6		0,2	0,2	0,2		1	P.	-	5,78 €
✓ 1 ENT1SNK508010R0000	Bloc de jonction vissé 10 ² Gris liaison 2 connexions	profilé chapeau 35mm	gris			0,5	0,5	0,5	57	1	P.	-	2,54 €
✓ ENT1SNK508020R0000	Bloc de jonction vissé 10 ² bleu liaison 2 connexions	profilé chapeau 35mm	bleu			0,5-10	0,5	0,5-10	57	1	P.	-	2,65 €
✓ 2 ENT1SNK50810R0000	Bloc de jonction vissé 10 ² vert/jaune liaison 2 connexions	profilé chapeau 35mm	vert/jaune	10	10	0,5	0,2	0,5		1	P.	-	8,29 €
✓ ENT1SNK900001R0000	Butée d'arrêt à vis au pas de 10	profilé chapeau 35mm	gris							1	P.	-	1,82 €
✓ 5 ENT1SNK900002R0000	Butée d'arrêt sans vis au pas de 5,2	profilé chapeau 35mm	gris							1	P.	-	1,63 €

Caractéristiques techniques, Conditionnement, Multiple de vente, Unité de facturation, visuels, Euroclasse, DEEE HT, PU HT en Euros et hors DEEE et Eco-mobilier; donnés à titre indicatif et susceptibles de modifications sans préavis, ils ne nous engagent qu'après confirmation expresse. Les prix unitaires indiqués sont ceux des réseaux COAXEL, REXEL et SCT, ils ne s'appliquent pas pour le réseau ESPACE ELEC.

Pour plus d'informations, consultez votre agence habituelle ou connectez-vous sur notre site internet rexel.fr - N.C-nous consulter.



VIKING 3



Permet d'assurer la liaison électrique entre 2 conducteurs cuivre souples (avec ou sans embout) ou rigides.

2 zones pour peignes de liaison équipotentielle à insertion automatique jusqu'au pas de 8 mm (étage supérieur uniquement pour blocs à étages).

Gris pour circuit standard, bleu pour conducteur de neutre, orange pour circuit non coupé par le dispositif de sectionnement général, rouge pour circuits spécifiques (sécurité, protégés...) et vert/jaune pour conducteur de protection.

Fixation sur rail sans vis jusqu'au pas de 10 mm et par vis pour les pas de 12 et 15 mm.

PEN à partir de 10 mm².

VIKING 3 - BLOCS JONCTION À VIS



Référence	Désignation	couleur	section de raccordement câble rigide (mm ²)	section de conducteur connectable à fil fin avec embout de câble (mm ²)	section de conducteur connectable à fil fin sans embout de câble (mm ²)	courant assigné In (A)	nombre d'étages	largeur/dimension (mm)	Mult. vente	Unit. fact.	DEEE HT	P.U. HT
✓ 1 LE6037100	BLOC A VIS DE PASSAGE 1 JONCTION 2,5 MM 2 (PAS DE 5 MM) BLEU	bleu	0,25-4	0,25-2,5	0,25-4	24	1	5	1	P.	-	1,50 €
✓ 1 LE6037101	BLOC A VIS DE PASSAGE 1 JONCTION 4 MM2 (PAS DE 6 MM) BLEU	bleu	0,25-6	0,25-4	0,25-6	32	1	6	1	P.	-	1,59 €
✓ 1 LE6037102	BLOC A VIS DE PASSAGE 1 JONCTION 6 MM2 (PAS DE 8 MM) BLEU	bleu	0,5-10	0,25-6	0,25-10	41	1	8	1	P.	-	2,18 €
✓ 2 LE6037120	BLOC A VIS DE PASSAGE 1 JONCTION 2,5 MM 2 (PAS DE 5 MM) ORANGE	orange	0,25-4	0,25-2,5	0,25-4	24	1	5	1	P.	-	1,59 €
✓ 2 LE6037121	BLOC A VIS DE PASSAGE 1 JONCTION 4 MM2 (PAS DE 6 MM) ORANGE	orange	0,25-6	0,25-4	0,25-6	32	1	6	1	P.	-	1,72 €
✓ 3 LE6037151	BLOC A VIS DE PASSAGE/CAPTEUR 3 JONCTION S - 3 ETAGES 2,5 MM2 (PAS DE 5 MM) GRIS	gris	0,25-4	0,25-2,5	0,25-4	24	3	5	1	P.	-	9,74 €
✓ 4 LE6037160	BLOC A VIS DE PASSAGE 1 JONCTION 2,5 MM 2 (PAS DE 5 MM) GRIS	gris	0,25-4	0,25-2,5	0,25-4	24	1	5	1	P.	-	1,27 €
✓ 4 LE6037161	BLOC A VIS DE PASSAGE 1 JONCTION 4 MM2 (PAS DE 6 MM) GRIS	gris	0,25-6	0,25-4	0,25-6	32	1	6	1	P.	-	1,32 €
✓ 4 LE6037162	BLOC A VIS DE PASSAGE 1 JONCTION 6 MM2 (PAS DE 8 MM) GRIS	gris	0,5-10	0,25-6	0,25-10	41	1	8	1	P.	-	1,92 €
✓ 5 LE6037168	BLOC A VIS DE PASSAGE 2 JONCTIONS - 2 ET AGES 4 MM2 (PAS DE 6 MM) GRIS	gris	0,25-6	0,25-4	0,25-6	32	2	6	1	P.	-	4,26 €

VIKING 3 - BLOCS JONCTION V/J

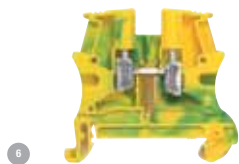

Référence	Désignation	couleur	section de raccordement câble rigide (mm ²)	section de conducteur connectable à fil fin avec embout de câble (mm ²)	section de conducteur connectable à fil fin sans embout de câble (mm ²)	courant assigné In (A)	nombre d'étages	largeur/dimension (mm)	Mult. vente	Unit. fact.	DEEE HT	P.U. HT
✓ 6 LE6037170	BLOC A VIS POUR CONDUCT. DE PROTECTION 1 JONCTION 2,5MM2(PAS DE 5MM)PIED METAL	vert/jaune	0,25-4	0,25-2,5	0,25-4	1	1	5	1	P.	-	4,06 €
✓ 6 LE6037171	BLOC A VIS POUR CONDUCT. DE PROTECTION 1 JONCTION 4MM2(PAS 6MM)PIED METAL	vert/jaune	0,25-6	0,25-4	0,25-6	1	1	6	1	P.	-	5,08 €
✓ 6 LE6037172	BLOC A VIS POUR CONDUCT. DE PROTECTION 1 JONCTION 6 MM2 (PAS 8 MM) PIÉD METAL	vert/jaune	0,5-10	0,25-6	0,25-10	1	1	8	1	P.	-	6,66 €
✓ 6 LE6037173	BLOC A VIS POUR CONDUCT. DE PROTECTION 1 JONCTION 10 MM2 (PAS 10 MM) PIÉD METAL	vert/jaune	1,5-16	2,5-10	1,5-16	57	1	10	1	P.	-	7,69 €

VIKING 3 - CLOISONS TERMINALES VIS ET RESSORT

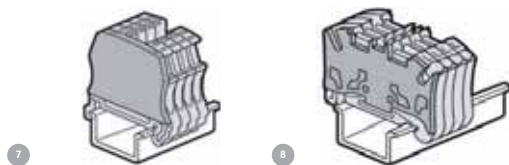

Référence	Désignation	couleur	Mult. vente	Unit. fact.	DEEE HT	P.U. HT
✓ 7 LE6037550	CLOIS.TERM.VIS 1E/1S P5/6/8/10	gris	1	P.	-	1,10 €
✓ 7 LE6037553	CLOIS.TERM.BLOCS VIS 2ETAG.	gris	1	P.	-	1,37 €
✓ 7 LE6037555	CLOIS.TER VIS SECT P6/FONCT P5	gris	1	P.	-	1,26 €
✓ 8 LE6037586	CLOISON TERM RESSORT 1E/1S P5	gris	1	P.	-	0,78 €
✓ 8 LE6037587	CLOISON TERM RESSORT 1E/2S P5	gris	1	P.	-	1,43 €
✓ 8 LE6037588	CLOISON TERM RESSORT 2E/2S P5	gris	1	P.	-	1,39 €
✓ 8 LE6037589	CLOISON TERM RESSORT 2ETAG P5	gris	1	P.	-	3,95 €

Caractéristiques techniques, Conditionnement, Multiple de vente, Unité de facturation, visuels, Euroclasse, DEEE HT, PU HT en Euros et hors DEEE et Eco-mobilier; donnés à titre indicatif et susceptibles de modifications sans préavis, ils ne nous engagent qu'après confirmation expresse. Les prix unitaires indiqués sont ceux des réseaux COAXEL, REXEL et SCT, ils ne s'appliquent pas pour le réseau ESPACE ELEC.

Pour plus d'informations, consultez votre agence habituelle ou connectez-vous sur notre site internet rexel.fr - N.C-nous consulter.

✓ Produit stocké

COMPOSANTS ET ACCESSOIRES DE CÂBLAGE

BLOCS DE JONCTION

VIKING 3 - BUTÉES DE BLOCAGE



Référence	Désignation	couleur	largeur/dimension (mm)	Mult. vente	Unit. fact.	DEEE HT	P.U. HT
✓ 9 LE6037510	BUTEE BLOCAGE AUTO P6	gris	6	1	P.	-	1,83 €
✓ 10 LE6037511	BUTEE BLOCAGE AUTO P8	gris	8	1	P.	-	2,26 €
✓ 11 LE6037513	BUTEE BLOCAGE TRI RAIL P12	gris	12	1	P.	-	3,84 €

BLOCS DE JONCTION ADVANCED SB



Référence	Désignation	Mult. vente	Unit. fact.	DEEE HT	P.U. HT
✓ 1 ERIS61150	SB80	1	P.	-	14,04 €
✓ 1 ERIS61151	SB160	1	P.	-	30,76 €
✓ 1 ERIS61158	SB125	1	P.	-	21,59 €
✓ 1 ERIS61159	SB250	1	P.	-	51,26 €
2 ERIS61170	SB2C250	1	P.	-	89,73 €
3 ERIS61171	SBF250	1	P.	-	57,27 €
2 ERIS61172	SBF2C250	1	P.	-	91,63 €

COLLECTEURS DE TERRE

BARETTE DE TERRE

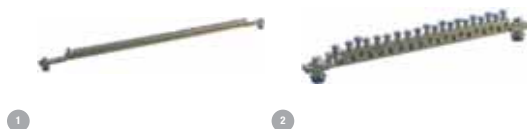

Référence	Désignation	Mult. vente	Unit. fact.	DEEE HT	P.U. HT
✓ 1 ERIS68660	EB44 - Barre de mise à la terre / neutre EB-44	1	P.	-	39,20 €
✓ 1 ERIS68661	EB60 - Barre de mise à la terre / neutre EB-60	1	P.	-	42,30 €
✓ 2 ERIS68662	EB20 - Barre de mise à la terre / neutre EB-20	1	P.	-	27,77 €

CONDUCTEURS ET SHUNTS TRESSÉS ISOLÉS

CONDUCTEURS TRESSÉS ISOLÉS



Référence	Désignation	Mult. vente	Unit. fact.	DEEE HT	P.U. HT
ERIS34400	IBSBADV25-230 - Conducteur tressé et isolé IBS/IBSB Advanced sans halogène, 160 A, 25 mm², 1m x 2,8 mm x 230 mm	1	P.	-	14,34 €
ERIS34401	IBSBADV25-330 - Conducteur tressé et isolé IBS/IBSB Advanced sans halogène, 160 A, 25 mm², 1m x 2,8 mm x 330 mm	1	P.	-	16,85 €
ERIS34402	IBSBADV25-430 - Conducteur tressé et isolé IBS/IBSB Advanced sans halogène, 160 A, 25 mm², 1m x 2,8 mm x 430 mm	1	P.	-	20,77 €

Caractéristiques techniques, Conditionnement, Multiple de vente, Unité de facturation, visuels, Euroclasse, DEEE HT, PU HT en Euros et hors DEEE et Eco-mobilier; donnés à titre indicatif et susceptibles de modifications sans préavis. ils ne nous engagent qu'après confirmation expresse. Les prix unitaires indiqués sont ceux des réseaux COAXEL, REXEL et SCT, ils ne s'appliquent pas pour le réseau ESPACE ELEC. ✓ Produit stocké

Pour plus d'informations, consultez votre agence habituelle ou connectez-vous sur notre site internet rexel.fr - N.C-nous consulter.

CONDUCTEURS TRESSÉS ISOLÉS

Référence	Désignation	Unit. fact.	DEEE HT	P.U. HT
ERIS34403	IBSBADV25-530 - Conducteur tressé et isolé IBS/IBSB Advanced sans halogène, 160 A, 25 mm ² , 1m x 2,8 mm x 530 mm	1	P.	- 23,56 €
ERIS34404	IBSBADV25-630 - Conducteur tressé et isolé IBS/IBSB Advanced sans halogène, 160 A, 25 mm ² , 1m x 2,8 mm x 630 mm	1	P.	- 26,46 €
✓ ERIS34407	IBSBADV50-230 - Conducteur tressé et isolé IBS/IBSB Advanced sans halogène, 250 A, 50 mm ² , 20 mm x 3 mm x 230 mm	1	P.	- 20,91 €
✓ ERIS34408	IBSBADV50-330 - Conducteur tressé et isolé IBS/IBSB Advanced sans halogène, 250 A, 50 mm ² , 20 mm x 3 mm x 330 mm	1	P.	- 25,61 €
✓ ERIS34409	IBSBADV50-430 - Conducteur tressé et isolé IBS/IBSB Advanced sans halogène, 250 A, 50 mm ² , 20 mm x 3 mm x 430 mm	1	P.	- 30,46 €
✓ ERIS34410	IBSBADV50-530 - Conducteur tressé et isolé IBS/IBSB Advanced sans halogène, 250 A, 50 mm ² , 20 mm x 3 mm x 530 mm	1	P.	- 34,89 €
✓ ERIS34411	IBSBADV50-630 - Conducteur tressé et isolé IBS/IBSB Advanced sans halogène, 250 A, 50 mm ² , 20 mm x 3 mm x 630 mm	1	P.	- 40,09 €
✓ ERIS34500	IBSADV25-230 - Conducteur tressé et isolé IBS/IBSB Advanced sans halogène, 160 A, 25 mm ² , 20 mm x 1,9 mm x 230 mm	1	P.	- 14,34 €
✓ ERIS34501	IBSADV25-330 - Conducteur tressé et isolé IBS/IBSB Advanced sans halogène, 160 A, 25 mm ² , 20 mm x 1,9 mm x 330 mm	1	P.	- 16,85 €
✓ ERIS34502	IBSADV25-430 - Conducteur tressé et isolé IBS/IBSB Advanced sans halogène, 160 A, 25 mm ² , 20 mm x 1,9 mm x 430 mm	1	P.	- 20,77 €
✓ ERIS34503	IBSADV25-530 - Conducteur tressé et isolé IBS/IBSB Advanced sans halogène, 160 A, 25 mm ² , 20 mm x 1,9 mm x 530 mm	1	P.	- 23,67 €
✓ ERIS34504	IBSADV25-630 - Conducteur tressé et isolé IBS/IBSB Advanced sans halogène, 160 A, 25 mm ² , 20 mm x 1,9 mm x 630 mm	1	P.	- 26,46 €
✓ ERIS34507	IBSADV50-230 - Conducteur tressé et isolé IBS/IBSB Advanced sans halogène, 250 A, 50 mm ² , 20 mm x 3,8 mm x 230 mm	1	P.	- 20,91 €
✓ ERIS34508	IBSADV50-330 - Conducteur tressé et isolé IBS/IBSB Advanced sans halogène, 250 A, 50 mm ² , 20 mm x 3,8 mm x 330 mm	1	P.	- 25,73 €
✓ ERIS34509	IBSADV50-430 - Conducteur tressé et isolé IBS/IBSB Advanced sans halogène, 250 A, 50 mm ² , 20 mm x 3,8 mm x 430 mm	1	P.	- 30,46 €
✓ ERIS34510	IBSADV50-530 - Conducteur tressé et isolé IBS/IBSB Advanced sans halogène, 250 A, 50 mm ² , 20 mm x 3,8 mm x 530 mm	1	P.	- 34,72 €
✓ ERIS34511	IBSADV50-630 - Conducteur tressé et isolé IBS/IBSB Advanced sans halogène, 250 A, 50 mm ² , 20 mm x 3,8 mm x 630 mm	1	P.	- 40,29 €

EMBOUTS DE CÂBLAGE

EMBOUTS SIMPLES ET DOUBLES

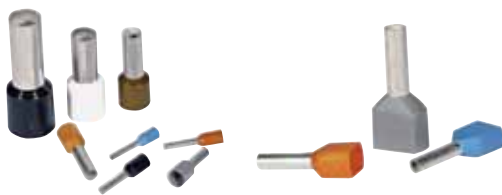

Embouts de câblage simples ou doubles.
Permettent de créer une liaison équipotentielle fiable sur un ou deux conducteurs multibrins (idéal en double pour le bouclage de 2 conducteurs sur le même bornier).
Douille en cuivre électrolytique étamée.
Collerette isolante en polypropylène (sans halogène).

EMBOUTS SIMPLES ET DOUBLES - EMBOUTS SIMPLES

Référence	Désignation	section nominale (mm ²)	traitement de la surface	longueur de gaine (mm)	matériau isolant	couleur	Unit. fact.	DEEE HT	P.U. HT
✓ BIZ225001	Embout de câblage simple 0.5 mm ² blanc (x 100)	0.5	étamé	13.5	polypropylène (PP)	blanc	1	P.	- 8,35 €
✓ BIZ225002	Embout de câblage simple 0.75 mm ² bleu (x 100)	0.75	étamé	14	polypropylène (PP)	bleu	1	P.	- 8,35 €
✓ BIZ225003	Embout de câblage simple 1 mm ² rouge (x 100)	1	étamé	14.5	polypropylène (PP)	rouge	1	P.	- 8,35 €
✓ BIZ225004	Embout de câblage simple 1.5 mm ² noir (x 100)	1.5	étamé	14.5	polypropylène (PP)	noir	1	P.	- 8,35 €
✓ BIZ225005	Embout de câblage simple 2.5 mm ² gris (x 100)	2.5	étamé	15	polypropylène (PP)	gris	1	P.	- 10,56 €
✓ BIZ225006	Embout de câblage simple 4 mm ² orange (x 100)	4	étamé	18	polypropylène (PP)	orange	1	P.	- 19,15 €
✓ BIZ225007	Embout de câblage simple 6 mm ² vert (x 100)	6	étamé	20	polypropylène (PP)	vert	1	P.	- 25,06 €
✓ BIZ225008	Embout de câblage simple 10 mm ² brun (x 100)	10	étamé	21	polypropylène (PP)	marron	1	P.	- 33,18 €
✓ BIZ225009	Embout de câblage simple 16 mm ² blanc (x 100)	16	étamé	23	polypropylène (PP)	blanc	1	P.	- 42,82 €
✓ BIZ225010	Embout de câblage simple 25 mm ² noir (x 50)	25	étamé	31	polypropylène (PP)	noir	1	P.	- 40,49 €
✓ BIZ225103	Embout de câblage simple 1 mm ² rouge (x 500)	1	étamé	14.5	polypropylène (PP)	rouge	1	P.	- 44,33 €
✓ BIZ225104	Embout de câblage simple 1.5 mm ² noir (x 500)	1.5	étamé	14.5	polypropylène (PP)	noir	1	P.	- 44,33 €
✓ BIZ225105	Embout de câblage simple 2.5 mm ² gris (x 500)	2.5	étamé	15	polypropylène (PP)	gris	1	P.	- 53,61 €

EMBOUTS SIMPLES ET DOUBLES - EMBOUTS DOUBLES

Référence	Désignation	section nominale (mm ²)	traitement de la surface	longueur de gaine (mm)	matériau isolant	couleur	Unit. fact.	DEEE HT	P.U. HT
✓ BIZ225050	Embout de câblage double 2 x 0.75 mm ² bleu (x 100)	2x0.75	étamé	15	polypropylène (PP)	bleu	1	P.	- 18,81 €
✓ BIZ225051	Embout de câblage double 2 x 1 mm ² rouge (x 100)	2x1	étamé	15	polypropylène (PP)	rouge	1	P.	- 18,81 €
✓ BIZ225052	Embout de câblage double 2 x 1.5 mm ² noir (x 100)	2x1.5	étamé	16	polypropylène (PP)	noir	1	P.	- 18,81 €
✓ BIZ225053	Embout de câblage double 2 x 2.5 mm ² gris (x 100)	2x2.5	étamé	18.5	polypropylène (PP)	gris	1	P.	- 24,14 €

Caractéristiques techniques, Conditionnement, Multiple de vente, Unité de facturation, visuels, Euroclasse, DEEE HT, PU HT en Euros et hors DEEE et Eco-mobilier; donnés à titre indicatif et susceptibles de modifications sans préavis, ils ne nous engagent qu'après confirmation expresse. Les prix unitaires indiqués sont ceux des réseaux COAXEL, REXEL et SCT, ils ne s'appliquent pas pour le réseau ESPACE ELEC. Pour plus d'informations, consultez votre agence habituelle ou connectez-vous sur notre site internet rexel.fr - N.C-nous consulter.

✓ Produit stocké

COMPOSANTS ET ACCESSOIRES DE CÂBLAGE

EMBOUTS DE CÂBLAGE

EMBOUTS SIMPLES ET DOUBLES - EMBOUTS EN BANDE



Sertissage efficace des embouts pour un gain de temps considérable.
Compatibles avec différentes marques de pinces pour embouts en bande.

Référence	Désignation	Mult. vente	Unit. fact.	DEEE HT	P.U. HT
✓ BIZ781S20	EMBOUTS EN BANDE D= 0,5 MM2 (10x50)	1	P.	-	63,03 €
✓ BIZ781S21	EMBOUTS EN BANDE D= 0,75 MM2 (10x50)	1	P.	-	63,03 €
✓ BIZ781S22	EMBOUTS EN BANDE D= 1 MM2 (10x50)	1	P.	-	63,03 €
✓ BIZ781S23	EMBOUTS EN BANDE D= 1,5 MM2 (10x50)	1	P.	-	67,23 €
✓ BIZ781S24	EMBOUTS EN BANDE D= 2,5 MM2 (10x40)	1	P.	-	57,14 €

COSSES PRÉ-ISOLÉES

COSSES PRÉ-ISOLÉES



Cosses pré-isolées de haute qualité avec cône d'entrée pour faciliter l'insertion du fil.

COSSES PRÉ-ISOLÉES - COSSES PRÉISOLÉES RONDES



Référence	Désignation	section nominale (mm²)	dimension métrique de la vis de raccordement (M...)	matériau	forme de la plage	traitement de la surface	Mult. vente	Unit. fact.	DEEE HT	P.U. HT
✓ 1 CMBRFM4BP	Cosse préisolée ronde rouge (0,25 à 1,5 mm²) - Diam. 4 mm en boîte plastique Cosse ronde préisolée rouge 0,25 à 1,5 mm² - Diam. 4 mm	1,5	4	cuivre	forme d'anneau	étamé	1	P.	-	15,58 €
✓ 1 CMBRFM5BP	Cosse préisolée ronde rouge (0,25 à 1,5 mm²) - Diam. 5 mm en boîte plastique Cosse ronde préisolée rouge 0,25 à 1,5 mm² - Diam. 5 mm	1,5	5	cuivre	forme d'anneau	étamé	1	P.	-	15,58 €
✓ 1 CMBRFM6BP	Cosse préisolée ronde rouge (0,25 à 1,5 mm²) - Diam. 6 mm en boîte plastique Cosse ronde préisolée rouge 0,25 à 1,5 mm² - Diam. 6 mm	1,5	6	cuivre	forme d'anneau	étamé	1	P.	-	17,14 €
✓ 2 CMBBFM4BP	Cosse préisolée ronde bleue (1,5 à 2,5 mm²) - Diam. 4 mm en boîte plastique Cosse ronde préisolée bleue 1,5 à 2,5 mm² - Diam. 4 mm	1,5	4	cuivre	forme d'anneau	étamé	1	P.	-	16,93 €
✓ 2 CMBBFM5BP	Cosse préisolée ronde bleue (1,5 à 2,5 mm²) - Diam. 5 mm en boîte plastique Cosse ronde préisolée bleue 1,5 à 2,5 mm² - Diam. 5 mm	1,5	5	cuivre	forme d'anneau	étamé	1	P.	-	16,93 €
✓ 2 CMBBFM6BP	Cosse préisolée ronde bleue (1,5 à 2,5 mm²) - Diam. 6 mm en boîte plastique Cosse ronde préisolée bleue 1,5 à 2,5 mm² - Diam. 6 mm	2,5	6	cuivre	forme d'anneau	étamé	1	P.	-	17,51 €
✓ 2 CMBBFM8BP	Cosse préisolée ronde bleue (1,5 à 2,5 mm²) - Diam. 8 mm en boîte plastique Cosse ronde préisolée bleue 1,5 à 2,5 mm² - Diam. 8 mm	1,5	8	cuivre	forme d'anneau	étamé	1	P.	-	23,45 €
✓ 3 CMBGFMSBP	Cosse préisolée ronde jaune (4 à 6 mm²) - Diam. 5 mm en boîte plastique Cosse ronde préisolée jaune 4 à 6 mm² - Diam. 5 mm	4	5	cuivre	forme d'anneau	étamé	1	P.	-	26,16 €
✓ 3 CMBGFM6BP	Cosse préisolée ronde jaune (4 à 6 mm²) - Diam. 6 mm en boîte plastique Cosse ronde préisolée jaune 4 à 6 mm² - Diam. 6 mm	6	6	cuivre	forme d'anneau	étamé	1	P.	-	27,67 €

COSSES PRÉ-ISOLÉES - COSSES PRÉISOLÉES FOURCHES



Référence	Désignation	section nominale (mm²)	dimension métrique de la vis de raccordement (M...)	matériau	forme de la plage	traitement de la surface	Mult. vente	Unit. fact.	DEEE HT	P.U. HT
✓ 1 CMBRFU4BP	Cosse préisolée fourche rouge (0,25 à 1,5 mm²) - Diam. 4 mm en boîte plastique Cosse fourche préisolée rouge 0,25 à 1,5 mm² - Diam. 4 mm	0,25	4	cuivre	forme de fourche	étamé	1	P.	-	19,17 €
✓ 1 CMBRFUSBP	Cosse préisolée fourche rouge (0,25 à 1,5 mm²) - Diam. 5 mm en boîte plastique Cosse fourche préisolée rouge 0,25 à 1,5 mm² - Diam. 5 mm	1,5	5	cuivre	forme de fourche	étamé	1	P.	-	20,48 €

Caractéristiques techniques, Conditionnement, Multiple de vente, Unité de facturation, visuels, Euroclasse, DEEE HT, PU HT en Euros et hors DEEE et Eco-mobilier; donnés à titre indicatif et susceptibles de modifications sans préavis, ils ne nous engageant qu'après confirmation expresse. Les prix unitaires indiqués sont ceux des réseaux COAXEL, REXEL et SCT, ils ne s'appliquent pas pour le réseau ESPACE ELEC.



Pour plus d'informations, consultez votre agence habituelle ou connectez-vous sur notre site internet rexel.fr - N.C= nous consulter.

COSSES PRÉ-ISOLÉES - COSSES PRÉISOLÉES FOURCHES



Référence	Désignation	section nominale (mm ²)	dimension métrique de la vis de raccordement (M...)	matériau	forme de la plage	traitement de la surface	Mult. vente	Unit. fact.	DEEE HT	P.U. HT
✓ 2 CMBBFU4BP	Cosse préisolée fourche bleue (1,5 à 2,5 mm ²) - Diam. 4 mm en boîte plastique Cosse fourche préisolée bleue 1,5 à 2,5 mm ² - Diam. 4 mm	2,5	4	cuivre	forme de fourche	étamé	1	P.	-	20,89 €
✓ 2 CMBBFUSBP	Cosse préisolée fourche bleue (1,5 à 2,5 mm ²) - Diam. 5 mm en boîte plastique Cosse fourche préisolée bleue 1,5 à 2,5 mm ² - Diam. 5 mm	1,5	5	cuivre	forme de fourche	étamé	1	P.	-	21,52 €
✓ 2 CMBBFUGBP	Cosse préisolée fourche bleue (1,5 à 2,5 mm ²) - Diam. 6 mm en boîte plastique Cosse fourche préisolée bleue 1,5 à 2,5 mm ² - Diam. 6 mm	2,5	6	cuivre	forme de fourche	étamé	1	P.	-	24,44 €
✓ 3 CMBGFUGBP	Cosse préisolée fourche jaune (4 à 6 mm ²) - Diam. 6 mm en boîte plastique Cosse fourche préisolée jaune 4 à 6 mm ² - Diam. 6 mm	6	6	cuivre	forme de fourche	étamé	1	P.	-	31,99 €
✓ 3 CMBGFU8BP	Cosse préisolée fourche jaune (4 à 6 mm ²) - Diam. 8 mm en boîte plastique Cosse fourche préisolée jaune 4 à 6 mm ² - Diam. 8 mm	6	8	cuivre	forme de fourche	étamé	1	P.	-	36,00 €

COSSES PRÉ-ISOLÉES - COSSES PRÉISOLÉES MANCHONS



Référence	Désignation	section nominale (mm ²)	matériau	traitement de la surface	Mult. vente	Unit. fact.	DEEE HT	P.U. HT
✓ 1 CMBPL03MBP	Manchon préisolé bout à bout rouge (0,25 à 1,5 mm ²) en boîte plastique Manchon bout à bout rouge 0,25 à 1,5 mm ²	1,5	cuivre	étamé	1	P.	-	21,42 €
✓ 2 CMBPL06MBP	Manchons préisolés bout à bout bleues (1,5 à 2,5 mm ²) en boîte plastique Manchon bout à bout bleu 1,5 à 2,5 mm ²	1,5	cuivre	étamé	1	P.	-	25,84 €
✓ 3 CMBPL1MBP	Manchons préisolés bout à bout jaune (4 à 6 mm ²) en boîte plastique Manchon bout à bout jaune 4 à 6 mm ²	4	cuivre	étamé	1	P.	-	18,81 €

COSSES PRÉ-ISOLÉES - COSSES PRÉISOLÉES CLIPS



Référence	Désignation	section nominale (mm ²)	matériau	Mult. vente	Unit. fact.	DEEE HT	P.U. HT
✓ 1 CMBRFF608BP	Clip partiellement isolé femelle rouge (0,25 à 1,5 mm ²) - 6,3 x 0,8 mm en Clip femelle partiellement isolé rouge 0,25 à 1,5 mm ² - 6,35 x 0,8 mm	1,5	cuivre	1	P.	-	24,65 €
✓ 1 CMBRFF608BPB	Clip complètement isolé femelle rouge (0,25 à 1,5 mm ²) - 6,3 x 0,8 mm en b Clip femelle totalement isolé rouge 0,25 à 1,5 mm ² - 6,35 x 0,8 mm	1,5	laiton	1	P.	-	33,40 €
✓ 2 CMBBFF608BP	Clip partiellement isolé femelle bleu (1,5 à 2,5 mm ²) - 6,3 x 0,8 mm en boîte pl Clip femelle partiellement isolé bleu 1,5 à 2,5 mm ² - 6,35 x 0,8 mm	2,5	laiton	1	P.	-	25,84 €
✓ 2 CMBBFF608BPB	Clip complètement isolé femelle bleu (1,5 à 2,5 mm ²) - 6,3 x 0,8 mm en boîte pla Clip femelle totalement isolé bleu 1,5 à 2,5 mm ² - 6,35 x 0,8 mm	2,5	laiton	1	P.	-	33,76 €
✓ 3 CMBGFF608BP	Clip partiellement isolé femelle bleu (4 à 6 mm ²) - 6,3 x 0,8 mm en boîte plasti Clip femelle partiellement isolé jaune 4 à 6 mm ² - 6,35 x 0,8 mm	6	laiton	1	P.	-	19,28 €

COSSES PRÉ-ISOLÉES - VALISE DE COSSES PRÉISOLÉES



Référence	Désignation	Mult. vente	Unit. fact.	DEEE HT	P.U. HT
✓ 4 CMBVALISE	Assortiment de cosses préisolées à 350 cosses + valise Valise de 350 cosses préisolées	1	P.	-	141,26 €

Caractéristiques techniques, Conditionnement, Multiple de vente, Unité de facturation, visuels, Euroclasse, DEEE HT, PU HT en Euros et hors DEEE et Eco-mobilier; donnés à titre indicatif et susceptibles de modifications sans préavis, ils ne nous engagent qu'après confirmation expresse. Les prix unitaires indiqués sont ceux des réseaux COAXEL, REXEL et SCT, ils ne s'appliquent pas pour le réseau ESPACE ELEC. ✓ Produit stocké

Pour plus d'informations, consultez votre agence habituelle ou connectez-vous sur notre site internet rexel.fr - N.C-nous consulter.

COMPOSANTS ET ACCESSOIRES DE CÂBLAGE

COSES PRÉ-ISOLÉES

COSES PRÉ-ISOLÉES

Sections 1,5 mm² à 6,6 mm² repérées facilement avec le code couleur Rouge-Bleu-Jaune.
Excellente tenue à la corrosion grâce au corps en Cuivre haute conductivité étamé électrolytiquement.
Insertion des brins des conducteurs facilitée par une entrée conique sur le fût en Cuivre.
Disponibles dans d'autres versions, en série renforcée, ambiance nucléaire.



COSES PRÉ-ISOLÉES - COSES RONDES



Référence	Désignation	section nominale (mm ²)	dimension métrique de la vis de raccordement (M...)	matériau	traitement de la surface	couleur	Mult. vente	Unit. fact.	DEEE HT	P.U. HT
✓ 1 TYS605330	PGC 1,5-4-Cosse préisolée plage ronde-Rouge-Section: 0,25 à 1,6mm ² -Bornage: 4mm	0,25 à 1,6	4	cuivre	étamé	rouge	100	P.	-	0,28 €
✓ 1 TYS605730	PGC 1,5-5-Cosse préisolée plage ronde-Rouge-Section: 0,25 à 1,6mm ² -Bornage: 5mm	0,25 à 1,6	5	cuivre	étamé	rouge	100	P.	-	0,28 €
✓ 1 TYS605760	PGC 1,5-6-Cosse préisolée plage ronde-Rouge-Section: 0,25 à 1,6mm ² -Bornage: 6mm	0,25 à 1,6	6	cuivre	étamé	rouge	100	P.	-	0,28 €
✓ 2 TYS605380	PGC 2,5-4-Cosse préisolée plage ronde-Bleu-Section: 1 à 2,6mm ² -Bornage: 4mm	1 à 2,6	4	cuivre	étamé	bleu	100	P.	-	0,30 €
✓ 2 TYS605790	PGC 2,5-5-Cosse préisolée plage ronde-Bleu-Section: 1 à 2,6mm ² -Bornage: 5mm	1 à 2,6	5	cuivre	étamé	bleu	100	P.	-	0,30 €
✓ 2 TYS608550	PGC 2,5-6-Cosse préisolée plage ronde-Bleu-Section: 1 à 2,6mm ² -Bornage: 6mm	1 à 2,6	6	cuivre	étamé	bleu	100	P.	-	0,42 €
✓ 2 TYS605390	PGC 2,5-8-Cosse préisolée plage ronde-Bleu-Section: 1 à 2,6mm ² -Bornage: 8mm	1 à 2,6	8	cuivre	étamé	bleu	100	P.	-	0,42 €
✓ 3 TYS607400	PGC 6-5-Cosse préisolée plage ronde-Jaune-Section: 2,6 à 6,6mm ² -Bornage: 5mm	2,7 à 6,6	5	cuivre	étamé	jaune	50	P.	-	0,50 €
✓ 3 TYS607410	PGC 6-6-Cosse préisolée plage ronde-Jaune-Section: 2,6 à 6,6mm ² -Bornage: 6mm	2,7 à 6,6	6	cuivre	étamé	jaune	50	P.	-	0,50 €
✓ 3 TYS609520	PGC 6-8-Cosse préisolée plage ronde-Jaune-Section: 2,6 à 6,6mm ² -Bornage: 8mm	2,7 à 6,6	8	cuivre	étamé	jaune	50	P.	-	0,50 €

COSES PRÉ-ISOLÉES - CLIPS FEMELLES



Référence	Désignation	section nominale (mm ²)	matériau	traitement de la surface	couleur	Mult. vente	Unit. fact.	DEEE HT	P.U. HT
✓ 4 TYS607570	Clip FASTON Rouge 6,3x0,8mm-Section: 0,25 à 1,6mm ² -Laiton étamé	0,25 à 1,6	laiton	étamé	rouge	100	P.	-	0,45 €
✓ 5 TYS607900	Clip tout isolé FASTON Rouge 6,3x0,8mm-Section: 0,25 à 1,6mm ²	0,25 à 1,6	laiton	étamé	rouge	100	P.	-	0,64 €
✓ 6 TYS607580	Clip FASTON Bleu 6,3x0,8mm-Section: 1 à 2,6mm ² -Laiton étamé	1 à 2,6	laiton	étamé	bleu	100	P.	-	0,45 €
✓ 7 TYS607890	Clip tout isolé FASTON Bleu 6,3x0,8mm-Section: 1 à 2,6mm ²	1 à 2,6	laiton	étamé	bleu	100	P.	-	0,64 €
✓ 8 TYS607420	Clip FASTON Jaune 6,3x0,8mm-Section: 2,6 à 6,6mm ² -Laiton étamé	2,7 à 6,6	laiton	étamé	jaune	50	P.	-	0,80 €

COSES PRÉ-ISOLÉES - CLIPS MÂLES



Référence	Désignation	section nominale (mm ²)	matériau	traitement de la surface	couleur	Mult. vente	Unit. fact.	DEEE HT	P.U. HT
✓ 9 TYS606790	Langnette FASTON Rouge préisolée 6,3 x 0,8mm-Section: 0,25 à 1,6mm ²	0,25 à 1,6	laiton	étamé	rouge	100	P.	-	0,53 €
✓ 10 TYS606850	Langnette FASTON Bleu préisolée 6,3 x 0,8mm-Section: 1 à 2,6mm ²	1 à 2,6	laiton	étamé	bleu	100	P.	-	0,51 €

Caractéristiques techniques, Conditionnement, Multiple de vente, Unité de facturation, visuels, Euroclasse, DEEE HT, PU HT en Euros et hors DEEE et Eco-mobilier; donnés à titre indicatif et susceptibles de modifications sans préavis, ils ne nous engageant qu'après confirmation expresse. Les prix unitaires indiqués sont ceux des réseaux COAXEL, REXEL et SCT, ils ne s'appliquent pas pour le réseau ESPACE ELEC. ✓ Produit stocké

Pour plus d'informations, consultez votre agence habituelle ou connectez-vous sur notre site internet rexel.fr - N.C-nous consulter.

COSSES PRÉ-ISOLÉES - CLIPS MIXTES



11

12

Référence	Désignation	section nominale (mm ²)	matériau	traitement de la surface	couleur	Mult. vente	Unit. fact.	DEEE HT	P.U. HT
✓ 11 TYS607460	Clip/languette FASTON 6,3x0,8mm mixte de dérivation Rouge-Section: 0,25 à 1,6mm ²	0,25 à 1,6	laiton	étamé	rouge	100	P.	-	0,64 €
✓ 12 TYS607980	Clip/languette FASTON 6,3x0,8mm mixte de dérivation Bleu-Section: 1 à 2,6mm ²	1 à 2,6	laiton	étamé	bleu	100	P.	-	0,64 €

COSSES PRÉ-ISOLÉES - PROLONGATEURS



13

14

15

Référence	Désignation	section nominale (mm ²)	matériau	traitement de la surface	couleur	Mult. vente	Unit. fact.	DEEE HT	P.U. HT
✓ 13 TYS605190	PGG 1,5-Manchon de prolongation préisolé-Rouge-Section: 0,25 à 1,6mm ²	0,25 à 1,6	cuivre	étamé	rouge	100	P.	-	0,34 €
✓ 14 TYS605200	PGG 2,5-Manchon de prolongation préisolé-Bleu-Section: 1 à 2,6mm ²	1,5 à 2,6	cuivre	étamé	bleu	100	P.	-	0,39 €
✓ 15 TYS605210	PGG 6-Manchon de prolongation préisolé-Jaune-Section: 2,6 à 6,6mm ²	2,7 à 6,6	cuivre	étamé	jaune	50	P.	-	0,60 €

COSSES PRÉ-ISOLÉES



L'intérieur strié du fût améliore le contact avec le câble et augmente la résistance à la traction après sertissage. La partie interne de l'isolant en forme d'entonnoir facilite l'entrée du câble dans le connecteur. CosSES réalisées à partir d'un méplat en cuivre électrolytique revêtu d'un étamage protégeant de l'oxydation. Le recuit en fin de fabrication améliore les qualités mécaniques.

COSSES PRÉ-ISOLÉES - COSSES RONDES



Certifié UL (sertissage avec la pince BIZ790275).



1

2

3

Référence	Désignation	section nominale (mm ²)	couleur	Mult. vente	Unit. fact.	DEEE HT	P.U. HT
✓ 1 BIZ230001	Cosse pré-isolée ronde 0,5-1,5 mm ² M4 rouge (x 100)	0,25-1,5	rouge	1	P.	-	15,17 €
✓ 1 BIZ230002	Cosse pré-isolée ronde 0,5-1,5 mm ² M5 rouge (x 100)	0,25-1,5	rouge	1	P.	-	15,17 €
✓ 1 BIZ230003	Cosse pré-isolée ronde 0,5-1,5 mm ² M6 rouge (x 100)	0,25-1,5	rouge	1	P.	-	16,67 €
✓ 2 BIZ230010	Cosse pré-isolée ronde bleue 1,5-2,5 mm ² M4 (x 100)	1,5 - 2,5	bleu	1	P.	-	16,36 €
✓ 2 BIZ230011	Cosse pré-isolée ronde bleue 1,5-2,5 mm ² M5 (x 100)	1,5 - 2,5	bleu	1	P.	-	16,36 €
✓ 2 BIZ230012	Cosse pré-isolée ronde bleue 1,5-2,5 mm ² M6 (x 100)	1,5 - 2,5	bleu	1	P.	-	16,89 €
✓ 2 BIZ230013	Cosse pré-isolée ronde bleue 1,5-2,5 mm ² M8 (x 100)	1,5 - 2,5	bleu	1	P.	-	22,75 €
✓ 3 BIZ230020	Cosse pré-isolée ronde jaune 4-6 mm ² M5 (x 100)	4-6	jaune	1	P.	-	25,31 €
✓ 3 BIZ230021	Cosse pré-isolée ronde jaune 4-6 mm ² M6 (x 100)	4-6	jaune	1	P.	-	26,75 €
✓ 3 BIZ230022	Cosse pré-isolée ronde jaune 4-6 mm ² M8 (x 50)	4-6	jaune	1	P.	-	17,11 €

Caractéristiques techniques, Conditionnement, Multiple de vente, Unité de facturation, visuels, Euroclasse, DEEE HT, PU HT en Euros et hors DEEE et Eco-mobilier; donnés à titre indicatif et susceptibles de modifications sans préavis, ils ne nous engagent qu'après confirmation expresse. Les prix unitaires indiqués sont ceux des réseaux COAXEL, REXEL et SCT, ils ne s'appliquent pas pour le réseau ESPACE ELEC. Pour plus d'informations, consultez votre agence habituelle ou connectez-vous sur notre site internet rexel.fr - N.C-nous consulter.

✓ Produit stocké

COMPOSANTS ET ACCESSOIRES DE CÂBLAGE

COSSES PRÉ-ISOLÉES

COSSES PRÉ-ISOLÉES - CLIPS FEMELLES



Certifié UL (sertissage avec la pince BIZ790276).



Référence	Désignation	section nominale (mm ²)	longueur de gaine (mm)	couleur	Mult. vente	Unit. fact.	DEEE HT	P.U. HT
✓ 4 BIZ235001	Clip pré-isolé femelle 0.5-1.5 mm ² 2.8 x 0.5 mm rouge (x 100)	0.5 0.15	2.8	rouge	1	P.	-	21,50 €
✓ 5 BIZ235010	Clip pré-isolé femelle bleu 1.5-2.5 mm ² 6.3 x 0.8 mm (x 100)	1.5 0.25	6.35	bleu	1	P.	-	24,23 €
✓ 6 BIZ235020	Clip pré-isolé femelle jaune 4-6 mm ² 6.3 x 0.8 mm (x 50)	4 0.6	6.35	jaune	1	P.	-	17,96 €
✓ 7 BIZ235030	Clip isolé femelle 0.5-1.5 mm ² 6.3 x 0.8 mm rouge (x 100)	0.5 0.15	6.35	rouge	1	P.	-	31,49 €
✓ 8 BIZ235040	Clip isolé femelle bleu 1.5-2.5 mm ² 6.3 x 0.8 mm (x 100)	1.5 0.25	6.35	bleu	1	P.	-	31,62 €

COSSES PRÉ-ISOLÉES - CLIPS MÂLES



Certifié UL (sertissage avec la pince BIZ790276).



Référence	Désignation	section nominale (mm ²)	longueur de gaine (mm)	couleur	Mult. vente	Unit. fact.	DEEE HT	P.U. HT
✓ 9 BIZ240001	Clip pré-isolé mâle 0.5-1.5 mm ² 6.3 x 0.8 mm rouge (x 100)	0.5 0.15	6.35	rouge	1	P.	-	21,69 €
✓ 10 BIZ240010	Clip pré-isolé mâle bleu 1.5-2.5 mm ² 6.3 x 0.8 mm (x 100)	1.5 0.25	6.35	bleu	1	P.	-	23,00 €
✓ 11 BIZ241001	Clip pré-isolé mâle/femelle 0.5-1.5 mm ² 6.3 x 0.8 mm rouge (x 100)	0.5 0.15	6.35	rouge	1	P.	-	30,60 €
✓ 12 BIZ241010	Clip pré-isolé mâle/femelle bleu 1.5-2.5 mm ² 6.3 x 0.8 mm (x 100)	1.5 0.25	6.35	bleu	1	P.	-	31,99 €

COSSES PRÉ-ISOLÉES - MANCHONS



Certifié UL (sertissage avec la pince BIZ790275).



Référence	Désignation	section nominale (mm ²)	longueur de gaine (mm)	couleur	Mult. vente	Unit. fact.	DEEE HT	P.U. HT
✓ 13 BIZ245001	Manchon pré-isolé 0.5-1.5 mm ² rouge (x 100)	0.5 0.15	25	rouge	1	P.	-	19,73 €
✓ 14 BIZ245020	Manchon pré-isolé bleu 1.5-2.5 mm ² (x 100)	1.5 0.25	25	bleu	1	P.	-	24,23 €
✓ 15 BIZ245030	Manchon pré-isolé jaune 4-6 mm ² (x 1000)	4 0.6	30	jaune	1	P.	-	17,56 €

COSSES PRÉ-ISOLÉES - COFFRETS COMPLETS

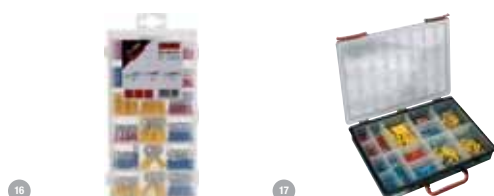

Référence	Désignation	Mult. vente	Unit. fact.	DEEE HT	P.U. HT
✓ 16 BIZ250001	Coffret de 200 cosses et manchons pré-isolés	1	P.	-	71,69 €
✓ 17 BIZ250000	Coffret de 350 cosses et manchons pré-isolés	1	P.	-	138,80 €

Caractéristiques techniques, Conditionnement, Multiple de vente, Unité de facturation, visuels, Euroclasse, DEEE HT, PU HT en Euros et hors DEEE et Eco-mobilier; donnés à titre indicatif et susceptibles de modifications sans préavis. ✓ Produit stocké
 ils ne nous engageant qu'après confirmation expresse. Les prix unitaires indiqués sont ceux des réseaux COAXEL, REXEL et SCT, ils ne s'appliquent pas pour le réseau ESPACE ELEC.
 Pour plus d'informations, consultez votre agence habituelle ou connectez-vous sur notre site internet rexel.fr - N.C-nous consulter.

COSSES À SERTIR

COSSES À SERTIR - COSSES NUES POUR CÂBLES EN CUIVRE < 120²



Cosses tubulaires en cuivre étamé conformes à la NF C 20-130.



1

Référence	Désignation	section nominale (mm ²)	dimension métrique de la vis de raccordement (M...)	isolé	matériau	Mult. vente	Unit. fact.	DEEE HT	P.U. HT
✓ 1 CMBT4M6	Cosse tubulaire NFC20130 cuivre 4 mm ² - Diam. 6 mm	4	6	Non	cuivre	1	P.	-	0,65 €
✓ 1 CMBT6M6	Cosse tubulaire NFC20130 cuivre 6 mm ² - Diam. 6 mm	6	6	Non	cuivre	1	P.	-	0,73 €
✓ 1 CMBT6M8	Cosse tubulaire NFC20130 cuivre 6 mm ² - Diam. 8 mm	6	8	Non	cuivre	1	P.	-	0,74 €
✓ 1 CMBT10M5	Cosse tubulaire NFC20130 cuivre 10 mm ² - Diam. 5 mm	10	5	Non	cuivre	1	P.	-	0,82 €
✓ 1 CMBT10M6	Cosse tubulaire NFC20130 cuivre 10 mm ² - Diam. 6 mm	10	6	Non	cuivre	1	P.	-	0,79 €
✓ 1 CMBT10M8	Cosse tubulaire NFC20130 cuivre 10 mm ² - Diam. 8 mm	10	8	Non	cuivre	1	P.	-	0,79 €
✓ 1 CMBT10M10	Cosse tubulaire NFC20130 cuivre 10 mm ² - Diam. 10 mm	10	10	Non	cuivre	1	P.	-	0,79 €
✓ 1 CMBT16M6	Cosse tubulaire NFC20130 cuivre 16 mm ² - Diam. 6 mm	16	6	Non	cuivre	1	P.	-	0,95 €
✓ 1 CMBT16M8	Cosse tubulaire NFC20130 cuivre 16 mm ² - Diam. 8 mm	16	8	Non	cuivre	1	P.	-	0,95 €
✓ 1 CMBT16M10	Cosse tubulaire NFC20130 cuivre 16 mm ² - Diam. 10 mm	16	10	Non	cuivre	1	P.	-	0,99 €
✓ 1 CMBT25M6	Cosse tubulaire NFC20130 cuivre 25 mm ² - Diam. 6 mm	25	6	Non	cuivre	1	P.	-	1,24 €
✓ 1 CMBT25M8	Cosse tubulaire NFC20130 cuivre 25 mm ² - Diam. 8 mm	25	8	Non	cuivre	1	P.	-	1,24 €
✓ 1 CMBT25M10	Cosse tubulaire NFC20130 cuivre 25 mm ² - Diam. 10 mm	25	10	Non	cuivre	1	P.	-	1,34 €
✓ 1 CMBT35M6	Cosse tubulaire NFC20130 cuivre 35 mm ² - Diam. 6 mm	35	6	Non	cuivre	1	P.	-	1,59 €
✓ 1 CMBT35M8	Cosse tubulaire NFC20130 cuivre 35 mm ² - Diam. 8 mm	35	8	Non	cuivre	1	P.	-	1,59 €
✓ 1 CMBT35M10	Cosse tubulaire NFC20130 cuivre 35 mm ² - Diam. 10 mm	35	10	Non	cuivre	1	P.	-	1,59 €
✓ 1 CMBT35M12	Cosse tubulaire NFC20130 cuivre 35 mm ² - Diam. 12 mm	35	12	Non	cuivre	1	P.	-	1,99 €
✓ 1 CMBT50M6	Cosse tubulaire NFC20130 cuivre 50 mm ² - Diam. 6 mm	50	6	Non	cuivre	1	P.	-	2,05 €
✓ 1 CMBT50M8	Cosse tubulaire NFC20130 cuivre 50 mm ² - Diam. 8 mm	50	8	Non	cuivre	1	P.	-	2,05 €
✓ 1 CMBT50M10	Cosse tubulaire NFC20130 cuivre 50 mm ² - Diam. 10 mm	50	10	Non	cuivre	1	P.	-	2,32 €
✓ 1 CMBT50M12	Cosse tubulaire NFC20130 cuivre 50 mm ² - Diam. 12 mm	50	12	Non	cuivre	1	P.	-	2,60 €
✓ 1 CMBT70M8	Cosse tubulaire NFC20130 cuivre 70 mm ² - Diam. 8 mm	70	8	Non	cuivre	1	P.	-	3,14 €
✓ 1 CMBT70M10	Cosse tubulaire NFC20130 cuivre 70 mm ² - Diam. 10 mm	70	10	Non	cuivre	1	P.	-	3,53 €
✓ 1 CMBT70M12	Cosse tubulaire NFC20130 cuivre 70 mm ² - Diam. 12 mm	70	12	Non	cuivre	1	P.	-	4,27 €
✓ 1 CMBT95M8	Cosse tubulaire NFC20130 cuivre 95 mm ² - Diam. 8 mm	95	8	Non	cuivre	1	P.	-	4,64 €
✓ 1 CMBT95M10	Cosse tubulaire NFC20130 cuivre 95 mm ² - Diam. 10 mm	95	10	Non	cuivre	1	P.	-	4,64 €
✓ 1 CMBT95M12	Cosse tubulaire NFC20130 cuivre 95 mm ² - Diam. 12 mm	95	12	Non	cuivre	1	P.	-	5,01 €

COSSES À SERTIR - COSSES NUES POUR CÂBLES EN CUIVRE >= 120²



Cosses tubulaires en cuivre étamé conformes à la NF C 20-130.



1

Référence	Désignation	section nominale (mm ²)	dimension métrique de la vis de raccordement (M...)	isolé	matériau	Mult. vente	Unit. fact.	DEEE HT	P.U. HT
✓ 1 CMBT120M8	Cosse tubulaire NFC20130 cuivre 120 mm ² - Diam. 8 mm	120	8	Non	cuivre	1	P.	-	5,96 €
✓ 1 CMBT120M10	Cosse tubulaire NFC20130 cuivre 120 mm ² - Diam. 10 mm	120	10	Non	cuivre	1	P.	-	5,96 €
✓ 1 CMBT150M10	Cosse tubulaire NFC20130 cuivre 150 mm ² - Diam. 10 mm	150	10	Non	cuivre	1	P.	-	8,54 €
✓ 1 CMBT185M10	Cosse tubulaire NFC20130 cuivre 185 mm ² - Diam. 10 mm	185	10	Non	cuivre	1	P.	-	10,22 €
✓ 1 CMBT120M12	Cosse tubulaire NFC20130 cuivre 120 mm ² - Diam. 12 mm	120	12	Non	cuivre	1	P.	-	6,69 €
✓ 1 CMBT150M12	Cosse tubulaire NFC20130 cuivre 150 mm ² - Diam. 12 mm	150	12	Non	cuivre	1	P.	-	9,29 €
✓ 1 CMBT185M12	Cosse tubulaire NFC20130 cuivre 185 mm ² - Diam. 12 mm	185	12	Non	cuivre	1	P.	-	11,14 €
✓ 1 CMBT240M10	Cosse tubulaire NFC20130 cuivre 240 mm ² - Diam. 10 mm	240	10	Non	cuivre	1	P.	-	14,67 €
✓ 1 CMBT240M12	Cosse tubulaire NFC20130 cuivre 240 mm ² - Diam. 12 mm	240	12	Non	cuivre	1	P.	-	15,79 €
✓ 1 CMBT300M12	Cosse tubulaire NFC20130 cuivre 300 mm ² - Diam. 12 mm	300	12	Non	cuivre	1	P.	-	17,27 €

Caractéristiques techniques, Conditionnement, Multiple de vente, Unité de facturation, visuels, Euroclasse, DEEE HT, PU HT en Euros et hors DEEE et Eco-mobilier; donnés à titre indicatif et susceptibles de modifications sans préavis, ils ne nous engagent qu'après confirmation expresse. Les prix unitaires indiqués sont ceux des réseaux COAXEL, REXEL et SCT, ils ne s'appliquent pas pour le réseau ESPACE ELEC. Pour plus d'informations, consultez votre agence habituelle ou connectez-vous sur notre site internet rexel.fr - N.C-nous consulter.

✓ Produit stocké

COMPOSANTS ET ACCESSOIRES DE CÂBLAGE

COSES À SERTIR

COSES À SERTIR - COSES NUES POUR CÂBLES EN ALUMINIUM - COSES À FÛT LONG



Cosses bimétalliques pour le raccordement des câbles en aluminium.



2

Référence	Désignation	section nominale (mm ²)	dimension métrique de la vis de raccordement (M...)	matériau	Mult. vente	Unit. fact.	DEEE HT	P.U. HT
✓ 2 CMBCAA16M12	Cosse alu-cuivre 16 mm ² - Diam.12 mm à fut long (poinçonnage)	16	12	aluminium/cuivre	1	P.	-	22,62 €
✓ 2 CMBCAA25M12	Cosse alu-cuivre 25 mm ² - Diam.12 mm à fut long (poinçonnage)	25	12	aluminium/cuivre	1	P.	-	20,65 €
✓ 2 CMBCAA70M12	Cosse alu-cuivre 70 mm ² - Diam.12 mm à fut long (poinçonnage)	70	12	aluminium/cuivre	1	P.	-	17,31 €
✓ 2 CMBCAA95M12	Cosse alu-cuivre 95 mm ² - Diam.12 mm à fut long (poinçonnage)	95	12	aluminium/cuivre	1	P.	-	17,31 €
✓ 2 CMBCAA120M12	Cosse alu-cuivre 120 mm ² - Diam.12 mm à fut long (poinçonnage)	120	12	aluminium/cuivre	1	P.	-	18,68 €
✓ 2 CMBCAA150M12	Cosse alu-cuivre 150 mm ² - Diam.12 mm à fut long (poinçonnage)	150	12	aluminium/cuivre	1	P.	-	18,68 €
✓ 2 CMBCAA240M12	Cosse alu-cuivre 240 mm ² - Diam.12 mm à fut long (poinçonnage)	240	12	aluminium/cuivre	1	P.	-	29,50 €

COSES À SERTIR - COSES NUES POUR CÂBLES EN ALUMINIUM - COSES À FÛT COURT



Manchons sans sertissage pour le raccordement des câbles en aluminium.



3

Référence	Désignation	section nominale (mm ²)	Mult. vente	Unit. fact.	DEEE HT	P.U. HT
✓ 3 CMBCBMC50M8	Cosse alu-cuivre 50 mm ² - Diam. 8 mm à fut court (rétreint hexagonal)	50	1	P.	-	18,61 €
✓ 3 CMBCBMC70M10	Cosse alu-cuivre 70 mm ² - Diam. 10 mm à fut court (rétreint hexagonal)	70	1	P.	-	18,61 €
✓ 3 CMBCBMC95M10	Cosse alu-cuivre 95 mm ² - Diam. 10 mm à fut court (rétreint hexagonal)	95	1	P.	-	18,61 €
✓ 3 CMBCBMC120M10	Cosse alu-cuivre 120 mm ² - Diam. 10 mm à fut court (rétreint hexagonal)	120	1	P.	-	21,74 €
✓ 3 CMBCBMC150M12	Cosse alu-cuivre 150 mm ² - Diam. 12 mm à fut court (rétreint hexagonal)	150	1	P.	-	21,74 €
✓ 3 CMBCBMC185M12	Cosse alu-cuivre 185 mm ² - Diam. 12 mm à fut court (rétreint hexagonal)	185	1	P.	-	26,39 €
✓ 3 CMBCBMC240M12	Cosse alu-cuivre 240 mm ² - Diam. 12 mm à fut court (rétreint hexagonal)	240	1	P.	-	26,39 €
✓ 3 CMBCBMC300M14	Cosse alu-cuivre 300 mm ² - Diam. 14 mm à fut court (rétreint hexagonal)	300	1	P.	-	47,77 €

XCT



Raccordement des câbles Cuivre sur des appareillages Cuivre, en application industrielle BT.
 Excellente tenue à la corrosion grâce au corps en cuivre haute conductivité étamé électrolytiquement.
 Insertion des brins des conducteurs facilitée par une entrée tulipée sur le fût en Cuivre.
 Crevé d'inspection permettant la vérification du bon positionnement du câble.
 Sertissage par poinçon, rétreint hexagonal ou empreinte WM.
 Sections disponibles jusqu'à 630 mm².
 Existe en version étroites pour disjoncteurs à plages réduites et en version équerre.
 Conforme à NF C 20-130.



1

XCT - COSES TUBULAIRES CUIVRE BT SELON NF C 20-130



Référence	Désignation	angle de raccordement	forme de la plage	section nominale (mm ²)	dimension métrique de la vis de raccordement (M...)	matériau	Mult. vente	Unit. fact.	DEEE HT	P.U. HT
✓ 1 TY5005230	XCT 10-6-Cosse tubulaire cuivre BT selon NF C20-130-Section: 10mm ² -Bornage: 6mm	droit	forme d'anneau	10	6	cuivre	1	P.	-	0,74 €
✓ 1 TY5004850	XCT 10-8-Cosse tubulaire cuivre BT selon NF C20-130-Section: 10mm ² -Bornage: 8mm	droit	forme d'anneau	10	8	cuivre	1	P.	-	0,74 €
✓ 1 TY5005260	XCT 16-6-Cosse tubulaire cuivre BT selon NF C20-130-Section: 16mm ² -Bornage: 6mm	droit	forme d'anneau	16	6	cuivre	1	P.	-	0,92 €
✓ 1 TY5005270	XCT 16-8-Cosse tubulaire cuivre BT selon NF C20-130-Section: 16mm ² -Bornage: 8mm	droit	forme d'anneau	16	8	cuivre	1	P.	-	0,92 €
✓ 1 TY5005300	XCT 25-6-Cosse tubulaire cuivre BT selon NF C20-130-Section: 25mm ² -Bornage: 6mm	droit	forme d'anneau	25	6	cuivre	1	P.	-	1,09 €

Caractéristiques techniques, Conditionnement, Multiple de vente, Unité de facturation, visuels, Euroclasse, DEEE HT, PU HT en Euros et hors DEEE et Eco-mobilier; donnés à titre indicatif et susceptibles de modifications sans préavis, ils ne nous engageant qu'après confirmation expresse. Les prix unitaires indiqués sont ceux des réseaux COAXEL, REXEL et SCT, ils ne s'appliquent pas pour le réseau ESPACE ELEC. Pour plus d'informations, consultez votre agence habituelle ou connectez-vous sur notre site internet rexel.fr - N.C-nous consulter.



XCT - COSSES TUBULAIRES CUIVRE BT SELON NF C 20-130



Référence	Désignation	angle de raccordement	forme de la plage	section nominale (mm ²)	dimension métrique de la vis de raccordement (M...)	matériau	Mult. vente	Unit. fact.	DEEE HT	P.U. HT
✓ 1 TYS005310	XCT 25-8-Cosse tubulaire cuivre BT selon NF C20-130-Section: 25mm ² -Bornage: 8mm	droit	forme d'anneau	25	8	cuivre	1	P.	-	1,09 €
✓ 1 TYS034560	XCT 35-6-Cosse tubulaire cuivre BT selon NF C20-130-Section: 35mm ² -Bornage: 6mm	droit	forme d'anneau	35	6	cuivre	1	P.	-	1,43 €
✓ 1 TYS005340	XCT 35-8-Cosse tubulaire cuivre BT selon NF C20-130-Section: 35mm ² -Bornage: 8mm	droit	forme d'anneau	35	8	cuivre	1	P.	-	1,43 €
✓ 1 TYS005350	XCT 35-10-Cosse tubulaire cuivre BT selon NF C20-130-Section: 35mm ² -Bornage: 10mm	droit	forme d'anneau	35	10	cuivre	1	P.	-	1,43 €
✓ 1 TYS005370	XCT 50-8-Cosse tubulaire cuivre BT selon NF C20-130-Section: 50mm ² -Bornage: 8mm	droit	forme d'anneau	50	8	cuivre	1	P.	-	2,01 €
✓ 1 TYS005380	XCT 50-10-Cosse tubulaire cuivre BT selon NF C20-130-Section: 50mm ² -Bornage: 10mm	droit	forme d'anneau	50	10	cuivre	1	P.	-	2,01 €
✓ 1 TYS043490	XCT 70-8-Cosse tubulaire cuivre BT selon NF C20-130-Section: 70mm ² -Bornage: 8mm	droit	forme d'anneau	70	8	cuivre	1	P.	-	3,06 €
✓ 1 TYS005420	XCT 70-10-Cosse tubulaire cuivre BT selon NF C20-130-Section: 70mm ² -Bornage: 10mm	droit	forme d'anneau	70	10	cuivre	1	P.	-	3,06 €
✓ 1 TYS043510	XCT 95-8-Cosse tubulaire cuivre BT selon NF C20-130-Section: 95mm ² -Bornage: 8mm	droit	forme d'anneau	95	8	cuivre	1	P.	-	4,62 €
✓ 1 TYS005440	XCT 95-10-Cosse tubulaire cuivre BT selon NF C20-130-Section: 95mm ² -Bornage: 10mm	droit	forme d'anneau	95	10	cuivre	1	P.	-	4,62 €
✓ 1 TYS043520	XCT 120-10-Cosse tubulaire cuivre BT selon NF C20-130-Section: 120mm ² -Bornage: 10mm	droit	forme d'anneau	120	10	cuivre	1	P.	-	6,32 €
✓ 1 TYS005480	XCT 120-12-Cosse tubulaire cuivre BT selon NF C20-130-Section: 120mm ² -Bornage: 12mm	droit	forme d'anneau	120	12	cuivre	1	P.	-	6,32 €
✓ 1 TYS012670	XCT 150-10-Cosse tubulaire cuivre BT selon NF C20-130-Section: 150mm ² -Bornage: 10mm	droit	forme d'anneau	150	10	cuivre	1	P.	-	7,76 €
✓ 1 TYS005510	XCT 150-12-Cosse tubulaire cuivre BT selon NF C20-130-Section: 150mm ² -Bornage: 12mm	droit	forme d'anneau	150	12	cuivre	1	P.	-	7,76 €
✓ 1 TYS000141	XCT 185-10-Cosse tubulaire cuivre BT-Section: 185mm ² -Bornage: 10mm	droit	forme d'anneau	185	10	cuivre	1	P.	-	9,68 €
✓ 1 TYS005540	XCT 185-12-Cosse tubulaire cuivre BT selon NF C20-130-Section: 185mm ² -Bornage: 12mm	droit	forme d'anneau	185	12	cuivre	1	P.	-	9,68 €
✓ 1 TYS037196	XCT 240-12-Cosse tubulaire cuivre BT selon NF C20-130-Section: 240mm ² -Bornage: 12mm	droit	forme d'anneau	240	12	cuivre	1	P.	-	12,59 €
✓ 1 TYS005570	XCT 240-14-Cosse tubulaire cuivre BT selon NF C20-130-Section: 240mm ² -Bornage: 14mm	droit	forme d'anneau	240	14	cuivre	1	P.	-	12,59 €
✓ 1 TYS005600	XCT 300-14-Cosse tubulaire cuivre BT selon NF C20-130-Section: 300mm ² -Bornage: 14mm	droit	forme d'anneau	300	14	cuivre	1	P.	-	14,18 €
✓ 1 TYS005610	XCT 300-16-Cosse tubulaire cuivre BT selon NF C20-130-Section: 300mm ² -Bornage: 16mm	droit	forme d'anneau	300	16	cuivre	1	P.	-	14,18 €

ACX



Raccordement des câbles Alu sur des appareillages Cuivre, en application industrielle BT. Dimensions réduites facilitant l'utilisation dans les armoires électriques, coffrets, boîtes à bornes. Sertissage par rétreint hexagonal uniquement. Testées selon NF C 63-061 classe B.



1

ACX - COSSES ALU/CUIVRE À FÛT COURT



Référence	Désignation	section nominale (mm ²)	dimension métrique de la vis de raccordement (M...)	matériau	Mult. vente	Unit. fact.	DEEE HT	P.U. HT
✓ 1 TYS047080	ACX 35 - Cosse Alu-Cuivre industrie 35mm ² -Sertissage par rétreint hexagonal-Bornage: 8,2mm	35	8,2	aluminium/cuivre	1	P.	-	7,93 €
✓ 1 TYS047090	ACX 50 - Cosse Alu-Cuivre industrie 50mm ² -Sertissage par rétreint hexagonal-Bornage: 8,2mm	50	8,2	aluminium/cuivre	1	P.	-	7,28 €
✓ 1 TYS047100	ACX 70 - Cosse Alu-Cuivre industrie 70mm ² -Sertissage par rétreint hexagonal-Bornage: 10,3mm	70	10,3	aluminium/cuivre	1	P.	-	8,26 €
✓ 1 TYS047110	ACX 95 - Cosse Alu-Cuivre industrie 95mm ² -Sertissage par rétreint hexagonal-Bornage: 10,3mm	95	10,3	aluminium/cuivre	1	P.	-	8,26 €
✓ 1 TYS047120	ACX 120 - Cosse Alu-Cuivre industrie 120mm ² -Sertissage par rétreint hexagonal-Bornage: 10,3mm	120	10,3	aluminium/cuivre	1	P.	-	10,03 €
✓ 1 TYS047130	ACX 150 - Cosse Alu-Cuivre industrie 150mm ² -Sertissage par rétreint hexagonal-Bornage: 12,8mm	150	12,8	aluminium/cuivre	1	P.	-	10,03 €
✓ 1 TYS014880	ACX 185 - Cosse Alu-Cuivre industrie 185mm ² -Sertissage par rétreint hexagonal-Bornage: 12,8mm	185	12,8	aluminium/cuivre	1	P.	-	11,61 €
✓ 1 TYS014890	ACX 240 - Cosse Alu-Cuivre industrie 240mm ² -Sertissage par rétreint hexagonal-Bornage: 12,8mm	240	12,8	aluminium/cuivre	1	P.	-	11,61 €
✓ 1 TYS023238	ACX 300 / D14,5 - Cosse Alu-Cuivre industrie 300mm ² -Sertissage par rétreint hexagonal-Bornage: 14,5mm	300	14,5	aluminium/cuivre	1	P.	-	22,05 €

Caractéristiques techniques, Conditionnement, Multiple de vente, Unité de facturation, visuels, Euroclasse, DEEE HT, PU HT en Euros et hors DEEE et Eco-mobilier; donnés à titre indicatif et susceptibles de modifications sans préavis, ils ne nous engagent qu'après confirmation expresse. Les prix unitaires indiqués sont ceux des réseaux COAXEL, REXEL et SCT, ils ne s'appliquent pas pour le réseau ESPACE ELEC. Pour plus d'informations, consultez votre agence habituelle ou connectez-vous sur notre site internet rexel.fr - N.C-nous consulter.

✓ Produit stocké

APPAREILLAGE
MODULAIRE

APPAREILLAGE
MODULAIRE
COMPLÉMENTAIRE

APPAREILLAGE
COMPLÉMENTAIRE

COFFRETS
ET ACCESSOIRES

COMPOSANTS
ET ACCESSOIRES DE CÂBLAGE

COMPOSANTS ET ACCESSOIRES DE CÂBLAGE

COSES À SERTIR

COSES PUISSANCE



Corps en cuivre électrolytique recuit garantissant une ductibilité optimale pour un sertissage parfait. Sortie de fût tulipée pour une insertion de câble facilitée. Trou d'inspection permettant de vérifier la bonne position du câble avant le sertissage. Conforme NF C 20-130.

Référence	Désignation	forme de la plage	nombre de trous de fixation	plage étroite	section nominale St (mm²)	section nominale (mm²)	section nominale (mm²)	dimension métrique de la vis de raccordement (M...)	isolé	Mult. vente	Unit. fact.	DEEE HT	P.U. HT
✓ 1 BIZ230025	Cosse de puissance NFC 20-130 6 mm² D= 6 mm (x 50)	forme d'anneau	1	Non	6	6	6	6	Non	1	P.	-	33,64 €
✓ 1 BIZ230026	Cosse de puissance NFC 20-130 10 mm² D= 6 mm (x 50)	forme d'anneau	1	Non	10	10	10	6	Non	1	P.	-	39,20 €
✓ 1 BIZ230028	Cosse de puissance NFC 20-130 16 mm² D= 6 mm (x 50)	forme d'anneau	1	Non	16	16	16	6	Oui	1	P.	-	48,18 €
✓ 1 BIZ230029	Cosse de puissance NFC 20-130 16 mm² D= 8 mm (x 50)	forme d'anneau	1	Non	16		16	8	Non	1	P.	-	48,42 €
✓ 1 BIZ230031	Cosse de puissance NFC 20-130 25 mm² D= 8 mm (x 50)	forme d'anneau	1	Non	25	25	25	8	Non	1	P.	-	57,43 €
✓ 1 BIZ230034	Cosse de puissance NFC 20-130 35 mm² D= 10 mm (x 25)	forme d'anneau	1	Non	35	35	35	10	Non	1	P.	-	39,69 €
✓ 1 BIZ230035	Cosse de puissance NFC 20-130 50 mm² D= 8 mm (x 25)	forme d'anneau	1	Non	50		50	8	Non	1	P.	-	53,09 €

COSES À SERRAGE MÉCANIQUE

COSES À SERRAGE MÉCANIQUE - COSES À VIS AUTO-CASSANTES 50 À 240 MM² CUIVRE OU ALUMINIUM



Cosses sans sertissage pour le raccordement des câbles en aluminium.



Référence	Désignation	Mult. vente	Unit. fact.	DEEE HT	P.U. HT
✓ 1 CMBMLAS024012C	Cosse à vis auto-cassantes cuivre ou aluminium 95 à 240 mm² - Diam.12 mm	1	P.	-	46,16 €

COSES À SERRAGE MÉCANIQUE - MANCHONS À VIS AUTO-CASSANTES 50 À 240 MM² CUIVRE OU ALUMINIUM



Manchons sans sertissage pour le raccordement des câbles en aluminium.



Référence	Désignation	Mult. vente	Unit. fact.	DEEE HT	P.U. HT
✓ 2 CMBMBS0240C	Manchon à vis auto-cassantes 50 à 240 mm²	1	P.	-	48,22 €

HEL



Jonction de câbles industriels BT à âme Cuivre et/ou Aluminium, en ambiance sèche ou protégée contre l'humidité (ne pas utiliser sur câble souple).

HEL - MANCHONS ALU-CUIVRE BT À VIS AUTO-CASSANTES



Référence	Désignation	section nominale (mm²)	matériau du conduit	avec trou de soudure	Mult. vente	Unit. fact.	DEEE HT	P.U. HT
✓ 1 TYS027844	HEL 4898-4 (2.5-16mm²)-Manchon de jonction alu et/ou cuivre BT à vis	2,5 à 16			1	P.	-	7,77 €
✓ 1 TYS000258	HEL 4897 TZAK (4-35mm²)-Manchon de jonction alu et/ou cuivre BT-A vis auto-cassante	4 à 35	aluminium	Non	1	P.	-	10,62 €
✓ 1 TYS000260	HEL 4896 ZAK-AS (16-70mm²)-Manchon de jonction alu et/ou cuivre BT-A vis auto-cassante	16 à 70	aluminium	Non	1	P.	-	15,38 €
✓ 1 TYS010851	HEL 4893 ZAK-AS (35-185mm²)-Manchon de jonction alu et/ou cuivre BT-A vis auto-cassante	35 à 185	aluminium	Non	1	P.	-	22,26 €
✓ 1 TYS010862	HEL 6988 TZAK-AS (120-240mm²)-Manchon jonction alu et/ou cuivre BT-A vis auto-cassante	120 à 240	aluminium	Non	1	P.	-	43,80 €

Caractéristiques techniques, Conditionnement, Multiple de vente, Unité de facturation, visuels, Euroclasse, DEEE HT, PU HT en Euros et hors DEEE et Eco-mobilier; donnés à titre indicatif et susceptibles de modifications sans préavis. ✓ Produit stocké
 ils ne nous engageant qu'après confirmation expresse. Les prix unitaires indiqués sont ceux des réseaux COAXEL, REXEL et SCT, ils ne s'appliquent pas pour le réseau ESPACE ELEC.
 Pour plus d'informations, consultez votre agence habituelle ou connectez-vous sur notre site internet rexel.fr - N.C-nous consulter.



Cosses Alu-Cuivre pour câbles Alu de 25 à 500 mm² ou Cuivre de 25 à 240 mm², multisections (sauf câble souple).
 Mise en oeuvre, sans outil spécifique, par rupture de la vis auto-cassante.
 Cosses multi-sections, limitant le nombre de pièces à stocker.
 Largeur de la plage adaptée aux appareillages à bornes étroites.
 Testées selon NF C 63-061 Classe B et CEI61238-1.
 Existe aussi en version BT/HTA jusqu'à 1000 mm².

V CXI - COSSES ALU-CUIVRE BT À VIS AUTO-CASSANTES



Référence	Désignation	section nominale (mm ²)	dimension métrique de la vis de raccordement (M...)	matériau du conduit	Mult. vente	Unit. fact.	DEEE HT	P.U. HT
✓ TYS024308	VCXI 11-Cosse alu-cuivre BT à vis auto-cassante-Sections: 25/70 ² alu-25/50 ² cuivre-Bornage: 6mm	alu 25 à 70/cuivre 25 à 50	6	aluminium/cuivre	1	P.	-	21,20 €
✓ TYS024309	VCXI 14-Cosse alu-cuivre BT à vis auto-cassante-Sections: 50/120 ² alu-50/95 ² cuivre-Bornage: 10mm	alu 50 à 120/cuivre 50 à 95	10	aluminium/cuivre	1	P.	-	27,75 €
✓ TYS024313	VCXI 18-Cosse alu-cuivre BT à vis auto-cassante-Sections: 95/185 ² alu-95/120 ² cuivre-Bornage: 10mm	alu 95 à 185/cuivre 95 à 120	10	aluminium/cuivre	1	P.	-	33,11 €
✓ TYS024314	VCXI 22-Cosse alu-cuivre BT à vis auto-cassante-Sections: 150/300 ² alu-150/185 ² cuivre-Bornage: 12mm	alu 150 à 300/cuivre 150 à 185	12	aluminium/cuivre	1	P.	-	38,98 €
✓ TYS024315	VCXI 29-Cosse alu-cuivre BT à vis auto-cassante-Sections: 240/500 ² alu-240 ² cuivre-Bornage: 16mm	alu 240 à 500/cuivre 240	16	aluminium/cuivre	1	P.	-	57,79 €

GAINES THERMO RÉTRACTABLES

GTI 3000

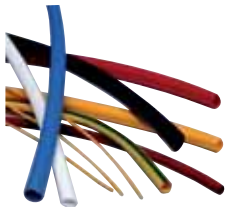

Gaine GTI thermo rétractable paroi mince.
 Rapport de rétreint de 3/1.
 Sans adhésif.
 Excellente isolation électrique BT, protection, identification.
 Existe en dévidoir pour de plus grandes longueurs sous la référence HSR.

Référence	Désignation	couleur	longueur (m)	homologation UL	Mult. vente	Unit. fact.	DEEE HT	P.U. HT
✓ 1 TRM85387	GTI 3000 3,0 mm Noir	noir	1	Non	1	P.	-	7,60 €
✓ 1 TRM85394	GTI 3000 9,0 mm Noir	noir	1	Non	1	P.	-	11,14 €
✓ 1 TRM85403	GTI 3000 18 mm Noir	noir	1	Non	1	P.	-	16,89 €
✓ 1 TRM85411	GTI 3000 39 mm Noir	noir	1	Non	1	P.	-	27,33 €

GTI 3000 - COFFRETS COMPLETS



Assortiment de gaines noires et couleurs (vert/jaune, bleu, rouge, marron, transparent).
 Rapport de rétreint 2/1.
 Coffret assortiment de 6 diamètres différents, manchons de 15 cm.

Référence	Désignation	couleur	homologation UL	Mult. vente	Unit. fact.	DEEE HT	P.U. HT
✓ 2 TRM85775	Assortiment Gaine GTI Couleurs	multicolore	Non	1	P.	-	179,90 €
✓ 3 TRM85776	Assortiment Gaine GTI Noires	noir	Non	1	P.	-	159,56 €

HSR 3000



Dévidoir manuel de gaine thermorétractable paroi mince pour de plus grandes longueurs. HSR 3000 - Rapport de rétreint de 3/1.
 Sans adhésif.
 Idéal en maintenance quelle que soit l'intervention. Facile à stocker, simple à utiliser.
 Disponibles également en rouge, bleu, blanc, marron, jaune et transparent. Températures d'utilisation : -55°C à +135°C.
 Sans halogène.
 Existe en plus grande longueur sous la référence HSLR 3000.

Référence	Désignation	couleur	longueur (m)	homologation UL	Mult. vente	Unit. fact.	DEEE HT	P.U. HT
✓ 1 TRM85815	HSR 3000 3,0/1,0mmx10m Noire	noir	10	Non	1	P.	-	66,09 €
✓ 1 TRM85824	HSR 3000 6,0/2,0mmx10m Noire	noir	10	Non	1	P.	-	66,09 €
✓ 1 TRM85833	HSR 3000 9,0/3,0mmx7m Noire	noir	7	Non	1	P.	-	65,44 €

Caractéristiques techniques, Conditionnement, Multiple de vente, Unité de facturation, visuels, Euroclasse, DEEE HT, PU HT en Euros et hors DEEE et Eco-mobilier; donnés à titre indicatif et susceptibles de modifications sans préavis, ils ne nous engagent qu'après confirmation expresse. Les prix unitaires indiqués sont ceux des réseaux COAXEL, REXEL et SCT, ils ne s'appliquent pas pour le réseau ESPACE ELEC. ✓ Produit stocké
 Pour plus d'informations, consultez votre agence habituelle ou connectez-vous sur notre site internet rexel.fr - N.C-nous consulter.

COMPOSANTS ET ACCESSOIRES DE CÂBLAGE

GAINES THERMO RÉTRACTABLES



GAINES THERMO RÉTRACTABLES

Gaines thermorétractables en barre d'1 m.

En polyoléfine réticulé flexible à retardateur de flamme.

Auto-extinguible selon UL224 (3/1 et 2/1 sans adhésif) et selon IEC 60684-2-26 (3/1 avec adhésif).

Pour isolation électrique, marquage, identification et protection (mécanique, contre la corrosion).

Gamme sans adhésif, paroi mince, rétreint 3/1 et 2/1, pour fils et câbles de diamètre 1.5 mm à 39 mm avant rétreint en 3/1 et pour fils et câbles de diamètre 50.8 mm à 101.6 mm avant rétreint en 2/1.

Gamme avec adhésif, paroi épaisse, rétreint 3/1, pour fils et câbles de diamètre 12 mm à 85 mm avant rétreint.



GAINES THERMO RÉTRACTABLES - DÉVIDOIRS



Paroi mince, rétreint 3/1 en boîte carton dévidoir.
Pour fils et câbles (mm) : Ø 3 à 24 avant rétreint.
Protection optimale de la gaine.
Facilité de stockage.

Référence	Désignation	couleur	diamètre interne après rétreint (mm)	diamètre interne avant rétreint (mm)	température d'utilisation (°C)	longueur (m)	épaisseur de paroi après rétreint (mm)	Mult. vente	Unit. fact.	DEEE HT	P.U. HT
✓ 1 BIZ217001	Gaine thermorétractable dévidoir 3/1 sans adhésif 3/1 mm 12 m noire	noir	1	3	-55	1	1	1	P.	-	80,91 €
✓ 1 BIZ217002	Gaine thermorétractable dévidoir 3/1 sans adhésif 6/2 mm 10 m noire	noir	2	6	-55	1	1	1	P.	-	89,65 €
✓ 1 BIZ217003	Gaine thermorétractable dévidoir 3/1 sans adhésif 9/3 mm 8 m noire	noir	3	9	-55	1	1	1	P.	-	91,07 €
✓ 1 BIZ217004	Gaine thermorétractable dévidoir 3/1 sans adhésif 12/4 mm 6 m noire	noir	4	12	-55	1	1	1	P.	-	83,54 €
✓ 1 BIZ217005	Gaine thermorétractable dévidoir 3/1 sans adhésif 18/6 mm 5 m noire	noir	6	18	-55	1	1	1	P.	-	91,07 €
✓ 1 BIZ217006	Gaine thermorétractable dévidoir 3/1 sans adhésif 24/8 mm 4 m noire	noir	8	24	-55	1	1	1	P.	-	79,49 €

GAINES THERMO RÉTRACTABLES - GAINES PAROI FINE



Paroi mince, rétreint 3/1 en boîte carton dévidoir.
Pour fils et câbles (mm) : Ø 3 à 24 avant rétreint.

Référence	Désignation	couleur	diamètre interne après rétreint (mm)	diamètre interne avant rétreint (mm)	température d'utilisation (°C)	longueur (m)	épaisseur de paroi après rétreint (mm)	Mult. vente	Unit. fact.	DEEE HT	P.U. HT
✓ 2 BIZ215001	Gaine thermorétractable 3/1 sans adhésif 1.5/0.5 mm 1 m noire	noir	1	2	-55	1	1	1	P.	-	5,98 €
✓ 2 BIZ215002	Gaine thermorétractable 3/1 sans adhésif 3/1 mm 1 m noire	noir	1	3	-55	1	1	1	P.	-	6,64 €
✓ 2 BIZ215003	Gaine thermorétractable 3/1 sans adhésif 6/2 mm 1 m noire	noir	2	6	-55	1	1	1	P.	-	7,79 €
✓ 2 BIZ215004	Gaine thermorétractable 3/1 sans adhésif 9/3 mm 1 m noire	noir	3	9	-55	1	1	1	P.	-	11,04 €
✓ 2 BIZ215005	Gaine thermorétractable 3/1 sans adhésif 12/4 mm 1 m noire	noir	4	12	-55	1	1	1	P.	-	13,85 €
✓ 2 BIZ215006	Gaine thermorétractable 3/1 sans adhésif 18/6 mm 1 m noire	noir	6	18	-55	1	1	1	P.	-	17,33 €
✓ 2 BIZ215007	Gaine thermorétractable 3/1 sans adhésif 24/8 mm 1 m noire	noir	8	24	-55	1	1	1	P.	-	25,86 €
✓ 2 BIZ215008	Gaine thermorétractable 3/1 sans adhésif 39/13 mm 1 m noire	noir	13	39	-55	1	1	1	P.	-	29,28 €
✓ BIZ216001	Gaine thermorétractable 2/1 sans adhésif 50.8/25.4 mm 1 m noire	noir	25	51	-55	1	1	1	P.	-	40,00 €

GAINES THERMO RÉTRACTABLES - GAINES PAROI ÉPAISSE



Paroi épaisse avec adhésif, rétreint de 3/1 en barres de 1 m.
Pour fils et câbles (mm) : Ø 12 à 85 avant rétreint.

Référence	Désignation	couleur	diamètre interne après rétreint (mm)	diamètre interne avant rétreint (mm)	température d'utilisation (°C)	longueur (m)	épaisseur de paroi après rétreint (mm)	Mult. vente	Unit. fact.	DEEE HT	P.U. HT
✓ 3 BIZ218001	Gaine thermorétractable 3/1 paroi épaisse avec adhésif 12/3 mm 1 m noire	noir	3	12	-55	1	2	1	P.	-	30,52 €
✓ 3 BIZ218002	Gaine thermorétractable 3/1 paroi épaisse avec adhésif 19/6 mm 1 m noire	noir	6	19	-55	1	3	1	P.	-	44,50 €
✓ 3 BIZ218003	Gaine thermorétractable 3/1 paroi épaisse avec adhésif 30/8 mm 1 m noire	noir	8	30	-55	1	5	1	P.	-	57,22 €

Caractéristiques techniques, Conditionnement, Multiple de vente, Unité de facturation, visuels, Euroclasse, DEEE HT, PU HT en Euros et hors DEEE et Eco-mobilier; donnés à titre indicatif et susceptibles de modifications sans préavis, ils ne nous engageant qu'après confirmation expresse. Les prix unitaires indiqués sont ceux des réseaux COAXEL, REXEL et SCT, ils ne s'appliquent pas pour le réseau ESPACE ELEC.

Pour plus d'informations, consultez votre agence habituelle ou connectez-vous sur notre site internet rexel.fr - N.C-nous consulter.



GAINES THERMO RÉTRACTABLES - GAINES PAROI ÉPAISSE



Référence	Désignation	couleur	diamètre interne après rétreint (mm)	diamètre interne avant rétreint (mm)	température d'utilisation (°C)	longueur (m)	épaisseur de paroi après rétreint (mm)	Mult. vente	Unit. fact.	DEEE HT	P.U. HT
✓ 3 BIZ218004	Gaine thermorétractable 3/1 paroi épaisse avec adhésif 38/12 mm 1 m noire	noir	12	38	-55	1	5	1	P.	-	70,41 €
✓ 3 BIZ218005	Gaine thermorétractable 3/1 paroi épaisse avec adhésif 48/15 mm 1 m noire	noir	15	48	-55	1	5	1	P.	-	74,11 €
✓ 3 BIZ218006	Gaine thermorétractable 3/1 paroi épaisse avec adhésif 65/16 mm 1 m noire	noir	16	65	-55	1	5	1	P.	-	97,90 €
✓ 3 BIZ218007	Gaine thermorétractable 3/1 paroi épaisse avec adhésif 85/26 mm 1 m noire	noir	26	85	-55	1	5	1	P.	-	125,37 €

GAINES THERMO RÉTRACTABLES - COFFRETS COMPLETS



Référence	Désignation	couleur	température d'utilisation (°C)	longueur (m)	Mult. vente	Unit. fact.	DEEE HT	P.U. HT
✓ 4 BIZ219001	Coffret de 210 manchons rétractables 3/1 noirs	noir	-55/+125	0,08	1	P.	-	80,94 €
✓ 5 BIZ219002	Coffret de 432 manchons rétractables 3/1 couleur	autre	-55/+125	0,25	1	P.	-	228,35 €

REPÈRES DE CÂBLAGE

CAB 3



Système de repérage CAB 3™ pour filerie et blocs de jonction Viking 3. Code couleur international.



CAB 3 - REPÈRES POUR FILERIE 0,5 À 1,5 MM²



Référence	Désignation	diamètre de câble (mm)	matériau	longueur (mm)	largeur (mm)	couleur	Mult. vente	Unit. fact.	DEEE HT	P.U. HT
✓ LE6038210	CAB3 REPERE 0,5/1,5 CHIFFRE 0 NOIR	2-32	plastique	5	3	noir	1200	P.	-	0,06 €
✓ LE6038211	CAB3 REPERE 0,5/1,5 CHIFFRE 1 BRUN	2-32	plastique	5	3	marron	1200	P.	-	0,06 €
✓ LE6038212	CAB3 REPERE 0,5/1,5 CHIFFRE 2 ROUGE	2-32	plastique	5	3	rouge	1200	P.	-	0,06 €
✓ LE6038213	CAB3 REPERE 0,5/1,5 CHIFFRE 3 ORANGE	2-32	plastique	5	3	orange	1200	P.	-	0,06 €
✓ LE6038214	CAB3 REPERE 0,5/1,5 CHIFFRE 4 JAUNE	2-32	plastique	5	3	jaune	1200	P.	-	0,06 €
✓ LE6038215	CAB3 REPERE 0,5/1,5 CHIFFRE 5 VERT	2-32	plastique	5	3	vert	1200	P.	-	0,06 €
✓ LE6038216	CAB3 REPERE 0,5/1,5 CHIFFRE 6 BLEU	2-32	plastique	5	3	bleu	1200	P.	-	0,06 €
✓ LE6038217	CAB3 REPERE 0,5/1,5 CHIFFRE 7 VIOLET	2-32	plastique	5	3	violet	1200	P.	-	0,06 €
✓ LE6038218	CAB3 REPERE 0,5/1,5 CHIFFRE 8 GRIS	2-32	plastique	5	3	gris	1200	P.	-	0,06 €
✓ LE6038219	CAB3 REPERE 0,5/1,5 CHIFFRE 9 BLANC	2-32	plastique	5	3	blanc	1200	P.	-	0,06 €
✓ LE6038300	CAB3 REPERE 0,5/1,5 LETTRE A	2-32	plastique	5	3	jaune	300	P.	-	0,07 €
✓ LE6038304	CAB3 REPERE 0,5/1,5 LETTRE E	2-32	plastique	5	3	jaune	300	P.	-	0,07 €
✓ LE6038308	CAB3 REPERE 0,5/1,5 LETTRE I	2-32	plastique	5	3	jaune	300	P.	-	0,07 €
✓ LE6038311	CAB3 REPERE 0,5/1,5 LETTRE L	2-32	plastique	5	3	jaune	300	P.	-	0,07 €
✓ LE6038313	CAB3 REPERE 0,5/1,5 LETTRE N	2-32	plastique	5	3	jaune	300	P.	-	0,07 €
✓ LE6038321	CAB3 REPERE 0,5/1,5 LETTRE V	2-32	plastique	5	3	jaune	300	P.	-	0,07 €
✓ LE6038270	REPERE CAB3 0,5-1,5 MM ² SIGNE BARRE OBLIQUE	2-32	plastique	5	3	jaune	300	P.	-	0,11 €
✓ LE6038272	REPERE CAB3 0,5-1,5 MM ² SIGNE PLUS	2-32	plastique	5	3	jaune	300	P.	-	0,11 €
✓ LE6038150	REPERE 0 A 20 SUR FON BLANC CABLE 0,5/1,5MM ²	2-32	plastique	5	6	blanc	240	P.	-	0,12 €

Caractéristiques techniques, Conditionnement, Multiple de vente, Unité de facturation, visuels, Euroclasse, DEEE HT, PU HT en Euros et hors DEEE et Eco-mobilier; donnés à titre indicatif et susceptibles de modifications sans préavis, ils ne nous engagent qu'après confirmation expresse. Les prix unitaires indiqués sont ceux des réseaux COAXEL, REXEL et SCT, ils ne s'appliquent pas pour le réseau ESPACE ELEC. Pour plus d'informations, consultez votre agence habituelle ou connectez-vous sur notre site internet rexel.fr - N.C-nous consulter.



COMPOSANTS ET ACCESSOIRES DE CÂBLAGE

REPÈRES DE CÂBLAGE

CAB 3 - REPÈRES POUR FILERIE 1,5 À 2,5 MM²

Référence	Désignation	diamètre de câble (mm)	matériau	longueur (mm)	largeur (mm)	couleur	Mult. vente	Unit. fact.	DEEE HT	P.U. HT
✓ LEG038220	CAB3 REPERE 1,5/2,5 CHIFFRE 0 NOIR	2,7-3,9	plastique	5,6	3	noir	1200	P.	-	0,06 €
✓ LEG038221	CAB3 REPERE 1,5/2,5 CHIFFRE 1 BRUN	2,7-3,9	plastique	5,6	3	marron	1200	P.	-	0,06 €
✓ LEG038222	CAB3 REPERE 1,5/2,5 CHIFFRE 2 ROUGE	2,7-3,9	plastique	5,6	3	rouge	1200	P.	-	0,06 €
✓ LEG038223	CAB3 REPERE 1,5/2,5 CHIFFRE 3 ORANGE	2,7-3,9	plastique	5,6	3	orange	1200	P.	-	0,06 €
✓ LEG038224	CAB3 REPERE 1,5/2,5 CHIFFRE 4 JAUNE	2,7-3,9	plastique	5,6	3	jaune	1200	P.	-	0,06 €
✓ LEG038225	CAB3 REPERE 1,5/2,5 CHIFFRE 5 VERT	2,7-3,9	plastique	5,6	3	vert	1200	P.	-	0,06 €
✓ LEG038226	CAB3 REPERE 1,5/2,5 CHIFFRE 6 BLEU	2,7-3,9	plastique	5,6	3	bleu	1200	P.	-	0,06 €
✓ LEG038227	CAB3 REPERE 1,5/2,5 CHIFFRE 7 VIOLET	2,7-3,9	plastique	5,6	3	violet	1200	P.	-	0,06 €
✓ LEG038228	CAB3 REPERE 1,5/2,5 CHIFFRE 8 GRIS	2,7-3,9	plastique	5,6	3	gris	1200	P.	-	0,06 €
✓ LEG038229	CAB3 REPERE 1,5/2,5 CHIFFRE 9 BLANC	2,7-3,9	plastique	5,6	3	blanc	1200	P.	-	0,06 €
✓ LEG038341	CAB3 REPERE 1,5/2,5 LETTRE L	2,7-3,9	plastique	5,6	3	jaune	300	P.	-	0,07 €
✓ LEG038343	CAB3 REPERE 1,5/2,5 LETTRE N	2,7-3,9	plastique	5,6	3	jaune	300	P.	-	0,07 €
✓ LEG038160	REPERE 0 A 20 SUR FOND BLANC CABLE 1,5/2,5MM ²	2,7-3,9	plastique	5,6	6	blanc	240	P.	-	0,12 €

CAB 3 - PORTE-REPÈRES POUR CÂBLES



Référence	Désignation	diamètre de câble (mm)	matériau	longueur (mm)	largeur (mm)	couleur	Mult. vente	Unit. fact.	DEEE HT	P.U. HT
✓ 1 LEG038392	CAB3 PORTE REPERE VIKING3		plastique	19,6	5	gris	100	P.	-	0,46 €
✓ 2 LEG038490	PORTE REPÈRES CAB3 10 A 16MM ²	5,6-7,8	plastique	26,3	8,9	noir	100	P.	-	0,31 €
✓ LEG038491	PORTE REPÈRES CAB3 25 A 35MM ²	8,1-10,9	plastique	26,3	12,2	noir	50	P.	-	0,39 €

COLLIERS DE CÂBLAGE

COLLIERS DE CÂBLAGE - COLLIERS DE CÂBLAGE - POLYAMIDE 6.6 NATUREL



Applications pour conception de faisceaux électriques.
Utilisation en intérieur.
Crantage intérieur du collier.
Pointe coudée pour facilité d'insertion.
Température d'utilisation : -60°C à +85°C.
Inflammabilité : UL94-V2.

Référence	Désignation	longueur de bande (mm)	largeur de bande (mm)	fermeture amovible	Mult. vente	Unit. fact.	DEEE HT	P.U. HT
✓ 1 PNUPLT1M-C	Collier de câblage PLT 2,5 x 99 mm polyamide PA6.6 Naturel Autre conditionnement : pour sachet de 1000, remplacer -C par -M. Autres couleurs et dimensions disponibles.	99	2,5	Non	100	P.	-	0,03 €
✓ 1 PNUPLT1,5M-C	Collier de câblage PLT 2,5 x 142 mm polyamide PA6.6 Naturel Autre conditionnement : pour sachet de 1000, remplacer -C par -M. Autres couleurs et dimensions disponibles.	142	2,5	Non	100	P.	-	0,05 €
✓ 1 PNUPLT2M-C	Collier de câblage PLT 2,5 x 203 mm polyamide PA6.6 Naturel Autre conditionnement : pour sachet de 1000, remplacer -C par -M. Autres couleurs et dimensions disponibles.	203	2,5	Non	100	P.	-	0,06 €
✓ 1 PNUPLT1,5I-C	Collier de câblage PLT 3,6 x 142 mm polyamide PA6.6 Naturel Autre conditionnement : pour sachet de 1000, remplacer -C par -M. Autres couleurs et dimensions disponibles.	142	3,6	Non	100	P.	-	0,05 €
✓ 1 PNUPLT2I-C	Collier de câblage PLT 3,6 x 203 mm polyamide PA6.6 Naturel Autre conditionnement : pour sachet de 1000, remplacer -C par -M. Autres couleurs et dimensions disponibles.	203	3,6	Non	100	P.	-	0,11 €
✓ 1 PNUPLT3I-C	Collier de câblage PLT 3,6 x 290 mm polyamide PA6.6 Naturel Autre conditionnement : pour sachet de 1000, remplacer -C par -M. Autres couleurs et dimensions disponibles.	290	3,7	Non	100	P.	-	0,14 €
✓ 1 PNUPLT4I-C	Collier de câblage PLT 3,6 x 368 mm polyamide PA6.6 Naturel Autre conditionnement : pour sachet de 1000, remplacer -C par -M. Autres couleurs et dimensions disponibles.	368	3,7	Non	100	P.	-	0,15 €
✓ 1 PNUPLT2S-C	Collier de câblage PLT 4,8 x 188 mm polyamide PA6.6 Naturel Température d'utilisation : -60°C à +115°C.	188	4,8	Non	100	P.	-	0,08 €

Caractéristiques techniques, Conditionnement, Multiple de vente, Unité de facturation, visuels, Euroclasse, DEEE HT, PU HT en Euros et hors DEEE et Eco-mobilier; donnés à titre indicatif et susceptibles de modifications sans préavis. Produit stocké
ils ne nous engageant qu'après confirmation expresse. Les prix unitaires indiqués sont ceux des réseaux COAXEL, REXEL et SCT, ils ne s'appliquent pas pour le réseau ESPACE ELEC.
Pour plus d'informations, consultez votre agence habituelle ou connectez-vous sur notre site internet rexel.fr - N.C-nous consulter.

COLLIERS DE CÂBLAGE - COLLIERS DE CÂBLAGE - POLYAMIDE 6.6 NATUREL

PANDUIT™

Référence	Désignation	longueur de bande (mm)	largeur de bande (mm)	fermeture amovible	Mult. vente	Unit. fact.	DEEE HT	P.U. HT
✓ 1 PNUPLT25-M39	Colliers polyamide PA66 haute température 4,8 x 188 mm - sachet de 1000 Autre conditionnement : pour sachet de 1000, remplacer -C par -M. Autres couleurs et dimensions disponibles.	188	4,8	Non	1000	P.	-	0,10 €
✓ 1 PNUPLT35-C	Collier de câblage PLT 4,8 x 292 mm polyamide PA6.6 Naturel Autre conditionnement : pour sachet de 1000, remplacer -C par -M. Autres couleurs et dimensions disponibles.	292	4,8	Non	100	P.	-	0,18 €
✓ 1 PNUPLT45-C	Collier de câblage PLT 4,8 x 368 mm polyamide PA6.6 Naturel Autre conditionnement : pour sachet de 1000, remplacer -C par -M. Autres couleurs et dimensions disponibles.	368	4,8	Non	100	P.	-	0,20 €
1 PNUPLT55-C	Collier de câblage PLT 4,8 x 445 mm polyamide PA6.6 Naturel Autre conditionnement : pour sachet de 1000, remplacer -C par -M. Autres couleurs et dimensions disponibles.	445	4,8	Non	100	P.	-	0,53 €
2 PNUPLT12EH-C	Collier PLT Naturel - 12,7 x 1 018 mm polyamide PA6.6 Naturel	1019	12,7	Non	100	P.	-	3,34 €

COLLIERS DE CÂBLAGE - COLLIERS DE CÂBLAGE - POLYAMIDE 6.6 NOIR RÉSIDANT AUX UV

PANDUIT™



Applications pour conception de faisceaux électriques.
Utilisation en intérieur ou extérieur - résistant aux UV.
Crantage intérieur du collier.
Pointe coudée pour facilitée d'insertion.
Température d'utilisation : -60°C à +85°C.
Inflammabilité : UL94-V2.

Référence	Désignation	longueur de bande (mm)	largeur de bande (mm)	fermeture amovible	Mult. vente	Unit. fact.	DEEE HT	P.U. HT
✓ 3 PNUPLT1M-CO	Collier de câblage PLT 2,5 x 99 mm polyamide PA6.6 Noir Résistant aux UV Autre conditionnement : pour sachet de 1000, remplacer -CO par -MO.	99	2,5	Non	100	P.	-	0,03 €
✓ 3 PNUPLT1SM-CO	Collier de câblage PLT 2,5 x 142 mm polyamide PA6.6 Noir Résistant aux UV Autre conditionnement : pour sachet de 1000, remplacer -CO par -MO.	142	2,5	Non	100	P.	-	0,05 €
✓ 3 PNUPLT2M-CO	Collier de câblage PLT 2,5 x 203 mm polyamide PA6.6 Noir Résistant aux UV Autre conditionnement : pour sachet de 1000, remplacer -CO par -MO.	203	2,5	Non	100	P.	-	0,06 €
✓ 3 PNUPLT1SI-CO	Collier de câblage PLT 3,6 x 142 mm polyamide PA6.6 Noir Résistant aux UV Autre conditionnement : pour sachet de 1000, remplacer -CO par -MO.	142	3,6	Non	100	P.	-	0,05 €
✓ 3 PNUPLT2I-CO	Collier de câblage PLT 3,6 x 203 mm polyamide PA6.6 Noir Résistant aux UV Autre conditionnement : pour sachet de 1000, remplacer -CO par -MO.	203	3,6	Non	100	P.	-	0,11 €
✓ 3 PNUPLT3I-CO	Collier de câblage PLT 3,6 x 290 mm polyamide PA6.6 Noir Résistant aux UV Autre conditionnement : pour sachet de 1000, remplacer -CO par -MO.	290	3,7	Non	100	P.	-	0,14 €
✓ 3 PNUPLT4I-CO	Collier de câblage PLT 3,6 x 368 mm polyamide PA6.6 Noir Résistant aux UV Autre conditionnement : pour sachet de 1000, remplacer -CO par -MO.	368	3,7	Non	100	P.	-	0,15 €
✓ 3 PNUPLT25-CO	Collier de câblage PLT 4,8 x 188 mm polyamide PA6.6 Noir Résistant aux UV Autre conditionnement : pour sachet de 1000, remplacer -CO par -MO.	188	4,8	Non	100	P.	-	0,08 €
✓ 3 PNUPLT35-CO	Collier de câblage PLT 4,8 x 292 mm polyamide PA6.6 Noir Résistant aux UV Autre conditionnement : pour sachet de 1000, remplacer -CO par -MO.	292	4,8	Non	100	P.	-	0,18 €
✓ 3 PNUPLT45-CO	Collier de câblage PLT 4,8 x 368 mm polyamide PA6.6 Noir Résistant aux UV Autre conditionnement : pour sachet de 1000, remplacer -CO par -MO.	368	4,8	Non	100	P.	-	0,20 €
✓ 3 PNUPLT55-CO	Collier de câblage PLT 4,8 x 445 polyamide PA6.6 Noir Résistant aux UV Autre conditionnement : pour sachet de 1000, remplacer -CO par -MO.	445	4,8	Non	100	P.	-	0,61 €
✓ 3 PNUPLT2H-LO	Collier de câblage PLT 7,6 x 213 mm polyamide PA6.6 Noir Résistant aux UV - sachet de 50 Autre Conditionnement : pour sachet de 250, remplacer -LO par -TL0.	206	7,6	Non	50	P.	-	0,23 €
✓ 3 PNUPLT3H-LO	Collier de câblage PLT 7,6 x 290 mm polyamide PA6.6 Noir Résistant aux UV - sachet de 50 Autre Conditionnement : pour sachet de 250, remplacer -LO par -TL0.	290	7,6	Non	50	P.	-	0,29 €
✓ 3 PNUPLT4H-LO	Collier de câblage PLT 7,6 x 368 mm polyamide PA6.6 Noir Résistant aux UV Autre Conditionnement : pour sachet de 250, remplacer -CO par -TL0.	368	7,6	Non	100	P.	-	0,41 €
4 PNUPLT12EH-QO	Collier PLT Noir UV - 12,7 x 1 018 mm polyamide PA6.6 Noir Résistant aux UV - sachet de 25 Autre Conditionnement : pour sachet de 100, remplacer -QO par -CO.	1019	12,7	Non	25	P.	-	6,84 €

COLLIERS DE CÂBLAGE - EMBASES POUR COLLIERS

PANDUIT™



Embases adhésives.
A utiliser avec colliers de câblage type BT ou PLT.
Existe en noir et autres formats (à visser).
Conditionnement par 2 : facilement détachables.

Référence	Désignation	longueur (mm)	largeur (mm)	Mult. vente	Unit. fact.	DEEE HT	P.U. HT
✓ 5 PNUABM100-A-C	Embase adhésive intérieur 25,4 x 25,4 mm polyamide PA6.6 Naturel	25,4	25,4	100	P.	-	0,69 €
✓ 6 PNUABMM-A-C	Embase adhésive 19,1 x 19,1 mm intérieur polyamide PA6.6 Naturel	19,1	19,1	100	P.	-	0,84 €

Caractéristiques techniques, Conditionnement, Multiple de vente, Unité de facturation, visuels, Euroclasse, DEEE HT, PU HT en Euros et hors DEEE et Eco-mobilier; donnés à titre indicatif et susceptibles de modifications sans préavis, ils ne nous engagent qu'après confirmation expresse. Les prix unitaires indiqués sont ceux des réseaux COAXEL, REXEL et SCT, ils ne s'appliquent pas pour le réseau ESPACE ELEC. ✓ Produit stocké

Pour plus d'informations, consultez votre agence habituelle ou connectez-vous sur notre site internet rexel.fr - N-C-nous consulter.

COMPOSANTS ET ACCESSOIRES DE CÂBLAGE

COLLIERS DE CÂBLAGE

COLLIERS DE CÂBLAGE - POLYAMIDE



Le polyamide 6.6 est un thermoplastique industriel semi-cristallin doté d'une résistance mécanique élevée.

Température d'utilisation (°C) : -40 à +85.

Température d'installation (°C) : -10 à +60.

Référence	Désignation	longueur de bande (mm)	largeur de bande (mm)	qualité du matériau	Mult. vente	Unit. fact.	DEEE HT	P.U. HT
✓ 1 BIZ300001	Collier de câblage PA 6.6 100 x 2.5 mm noir	100	2.5	polyamide	100	P.	-	0,07 €
✓ 2 BIZ300002	Collier de câblage PA 6.6 100 x 2.5 mm transparent	100	2.5	polyamide	100	P.	-	0,04 €
✓ 1 BIZ300007	Collier de câblage PA 6.6 203 x 2.5 mm noir	203	2.5	polyamide	100	P.	-	0,12 €
✓ 1 BIZ300008	Collier de câblage PA 6.6 203 x 2.5 mm transparent	203	2.5	polyamide	100	P.	-	0,08 €
✓ 1 BIZ300009	Collier de câblage PA 6.6 203 x 3.6 mm noir	203	3.6	polyamide	100	P.	-	0,12 €
✓ 1 BIZ300010	Collier de câblage PA 6.6 203 x 3.6 mm transparent	203	3.6	polyamide	100	P.	-	0,10 €
✓ 1 BIZ300011	Collier de câblage PA 6.6 190 x 4.8 mm noir	190	4.8	polyamide	100	P.	-	0,13 €
✓ 1 BIZ300012	Collier de câblage PA 6.6 190 x 4.8 mm transparent	190	4.8	polyamide	100	P.	-	0,13 €
✓ 1 BIZ300013	Collier de câblage PA 6.6 292 x 3.6 mm noir	292	3.6	polyamide	100	P.	-	0,19 €
✓ 1 BIZ300014	Collier de câblage PA 6.6 292 x 3.6 mm transparent	292	3.6	polyamide	100	P.	-	0,18 €
✓ 1 BIZ300015	Collier de câblage PA 6.6 300 x 4.8 mm noir	300	4.8	polyamide	100	P.	-	0,26 €
✓ 1 BIZ300016	Collier de câblage PA 6.6 300 x 4.8 mm transparent	300	4.8	polyamide	100	P.	-	0,21 €
✓ 1 BIZ300017	Collier de câblage PA 6.6 368 x 4.8 mm noir	368	4.8	polyamide	100	P.	-	0,29 €
✓ 1 BIZ300018	Collier de câblage PA 6.6 368 x 4.8 mm transparent	368	4.8	polyamide	100	P.	-	0,25 €
✓ 1 BIZ300023	Collier de câblage PA 6.6 380 x 7.6 mm noir	380	7.6	polyamide	100	P.	-	0,43 €
✓ 1 BIZ300024	Collier de câblage PA 6.6 380 x 7.6 mm transparent	380	7.6	polyamide	100	P.	-	0,43 €

COLLIERS DE CÂBLAGE - EMBASES POUR COLLIERS



Référence	Désignation	longueur (mm)	largeur (mm)	qualité du matériau	Mult. vente	Unit. fact.	DEEE HT	P.U. HT
✓ 3 BIZ300019	Embase adhésive et à visser 28 x 28 x 3.9 mm transparente (x100)	28	28	polyamide PA	100	P.	-	0,38 €
✓ 3 BIZ300021	Embase adhésive et à visser 19 x 19 x 5.3 mm transparente (x100)	19	19	polyamide PA	100	P.	-	0,30 €
✓ 3 BIZ300022	Embase adhésive et à visser 19 x 19 x 5.3 mm noire (x100)	19	19	polyamide PA	100	P.	-	0,32 €
✓ 4 BIZ300020	Embase adhésive et à visser 28 x 28 x 5.3 mm noire (x100)	28	28	polyamide PA	100	P.	-	0,40 €

COLRING - POLYAMIDE 6/6 INCOLORE



Conçus pour l'assemblage en série de câbles électriques.

A tête auto-bloquante.

Conformes à la norme EN 62275 type 1 (NFC 68-146).

Denture intérieure.

Livrés par blister de 100.



Référence	Désignation	longueur de bande (mm)	largeur de bande (mm)	longueur (mm)	largeur (mm)	qualité du matériau	couleur	fermeture amovible	Mult. vente	Unit. fact.	DEEE HT	P.U. HT
✓ 1 LEG032030	COLRING INCOLORE 2,4X95	95	2,4	95	2,4	polyamide PA	naturel	Non	100	P.	-	0,07 €
✓ 1 LEG032031	COLRING INCOLORE 2,4X140	140	2,4	140	2,4	polyamide PA	naturel	Non	100	P.	-	0,10 €
✓ 1 LEG032032	COLRING INCOLORE 2,4X180	180	2,4	180	2,4	polyamide PA	naturel	Non	100	P.	-	0,14 €
✓ 1 LEG032037	COLRING INCOLORE 3,5X140	140	3,5	140	3,5	polyamide PA	naturel	Non	100	P.	-	0,15 €
✓ 1 LEG032038	COLRING INCOLORE 3,5X180	180	3,5	180	3,5	polyamide PA	naturel	Non	100	P.	-	0,16 €
✓ 1 LEG032039	COLRING INCOLORE 3,5X280	280	3,5	280	3,5	polyamide PA	naturel	Non	100	P.	-	0,30 €
✓ 1 LEG032040	COLRING INCOLORE 3,5X360	360	3,5	360	3,5	polyamide PA	naturel	Non	100	P.	-	0,37 €

Caractéristiques techniques, Conditionnement, Multiple de vente, Unité de facturation, visuels, Euroclasse, DEEE HT, PU HT en Euros et hors DEEE et Eco-mobilier; donnés à titre indicatif et susceptibles de modifications sans préavis. ils ne nous engageant qu'après confirmation expresse. Les prix unitaires indiqués sont ceux des réseaux COAXEL, REXEL et SCT, ils ne s'appliquent pas pour le réseau ESPACE ELEC. ✓ Produit stocké

Pour plus d'informations, consultez votre agence habituelle ou connectez-vous sur notre site internet rexel.fr - N.C-nous consulter.

COLRING - POLYAMIDE 6/6 INCOLORE



Référence	Désignation	longueur de bande (mm)	largeur de bande (mm)	longueur (mm)	largeur (mm)	qualité du matériau	couleur	fermeture amovible	Mult. vente	Unit. fact.	DEEE HT	P.U. HT
✓ 1 LEG032042	COLRING INCOLORE 4,6X180	180	4,6	180	4,6	polyamide PA	naturel	Non	100	P.	-	0,19 €
✓ 1 LEG032043	COLRING INCOLORE 4,6X280	280	4,6	280	4,6	polyamide PA	naturel	Non	100	P.	-	0,34 €
✓ 1 LEG032044	COLRING INCOLORE 4,6X360	360	4,6	360	4,6	polyamide PA	naturel	Non	100	P.	-	0,41 €
✓ LEG032061	COLRING AVEC IDENTIF. 2,4X95	95	2,4	95	2,4	polyamide PA	naturel	Non	100	P.	-	0,32 €
✓ LEG032063	COLRING AVEC IDENTIF. 4,6X180	180	4,6	180	4,6	polyamide PA	naturel	Non	100	P.	-	0,49 €

COLRING - EMBASES POUR COLLIERS



Adhésives.

Possibilité de fixation par vis Ø 4 mm.



Référence	Désignation	longueur (mm)	largeur (mm)	qualité du matériau	couleur	Mult. vente	Unit. fact.	DEEE HT	P.U. HT
✓ 2 LEG032065	EMBASE ADHESIVE INCOLORE	25	30	polyamide PA	naturel	100	P.	-	0,58 €
✓ 3 LEG032067	EMBASE ADHESIVE NOIRE	35	30	polyamide PA	noir	100	P.	-	0,64 €
✓ 4 LEG032070	EMBASE A VISSER 4,6MM VIS 4MM	15	10	polyamide PA	naturel	100	P.	-	0,28 €
✓ LEG032072	EMBASE A VISSER 9MM VIS 5MM	21	16,5	polyamide PA	naturel	100	P.	-	0,51 €
✓ 5 LEG032076	EMBASE ENCLIPSABLE	15,5	10	polyamide PA	naturel	100	P.	-	0,29 €

COLRING - POLYAMIDE 6/6 NOIR



Conçus pour l'assemblage en série de câbles électriques.

A tête auto-bloquante.

Conformes à la norme EN 62275 type 1 (NFC 68-146).

Haute température.

Protégés ultraviolets (U.V.).

Livrés par blister de 100.



6

Référence	Désignation	longueur de bande (mm)	largeur de bande (mm)	longueur (mm)	largeur (mm)	qualité du matériau	couleur	fermeture amovible	Mult. vente	Unit. fact.	DEEE HT	P.U. HT
✓ 6 LEG032012	COLRING NOIR 2,4X95	95	2,4	95	2,4	polyamide PA	noir	Non	100	P.	-	0,11 €
✓ 6 LEG032013	COLRING NOIR 2,4X140	140	2,4	140	2,4	polyamide PA	noir	Non	100	P.	-	0,15 €
✓ 6 LEG032014	COLRING NOIR 2,4X180	180	2,4	180	2,4	polyamide PA	noir	Non	100	P.	-	0,21 €
✓ 6 LEG032015	COLRING NOIR 3,5X140	140	3,5	140	3,5	polyamide PA	noir	Non	100	P.	-	0,18 €
✓ 6 LEG032018	COLRING NOIR 3,5X180	180	3,5	180	3,5	polyamide PA	noir	Non	100	P.	-	0,19 €
✓ 6 LEG032019	COLRING NOIR 3,5X280	280	3,5	280	3,5	polyamide PA	noir	Non	100	P.	-	0,39 €
✓ 6 LEG032020	COLRING NOIR 3,5X360	360	3,5	360	3,5	polyamide PA	noir	Non	100	P.	-	0,49 €
✓ 6 LEG032022	COLRING NOIR 4,6X180	180	4,6	180	4,6	polyamide PA	noir	Non	100	P.	-	0,21 €
✓ 6 LEG032023	COLRING NOIR 4,6X280	280	4,6	280	4,6	polyamide PA	noir	Non	100	P.	-	0,41 €
✓ 6 LEG032024	COLRING NOIR 4,6X360	360	4,6	360	4,6	polyamide PA	noir	Non	100	P.	-	0,46 €
✓ 6 LEG032029	COLRING NOIR 7,6X360	360	7,6	360	17,6	polyamide PA	noir	Non	100	P.	-	0,81 €

COLRING - OUTILLAGE



7

Référence	Désignation	Mult. vente	Unit. fact.	DEEE HT	P.U. HT
✓ 7 LEG032088	PINCE P 46	1	P.	-	388,33 €

Caractéristiques techniques, Conditionnement, Multiple de vente, Unité de facturation, visuels, Euroclasse, DEEE HT, PU HT en Euros et hors DEEE et Eco-mobilier; donnés à titre indicatif et susceptibles de modifications sans préavis, ils ne nous engagent qu'après confirmation expresse. Les prix unitaires indiqués sont ceux des réseaux COAXEL, REXEL et SCT, ils ne s'appliquent pas pour le réseau ESPACE ELEC. ✓ Produit stocké

Pour plus d'informations, consultez votre agence habituelle ou connectez-vous sur notre site internet rexel.fr - N.C-nous consulter.

COMPOSANTS ET ACCESSOIRES DE CÂBLAGE

GAINES SPIRALÉES

GAINES SPIRALÉES



Référence	Désignation	longueur (mm)	largeur (mm)	qualité du matériau	couleur	Mult. vente	Unit. fact.	DEEE HT	P.U. HT
1 BIZZ210108	Gaine spiralee D= 8 mm 10 m noire	10000	12	polyamide/polyéthylène PA/PE	noir	1	P.	-	13,13 €
1 BIZZ210115	Gaine spiralee D= 15 mm 10 m noire	10000	15,5	polyamide/polyéthylène PA/PE	noir	1	P.	-	20,20 €
1 BIZZ210120	Gaine spiralee D= 19 mm 10 m noire	10000	19,2	polyamide/polyéthylène PA/PE	noir	1	P.	-	24,24 €
1 BIZZ210125	Gaine spiralee D= 24 mm 10 m noire	10000	21,5	polyamide/polyéthylène PA/PE	noir	1	P.	-	29,33 €
2 BIZZ210208	Gaine spiralee D= 8 mm 10 m transparente	10000	12	polyamide/polyéthylène PA/PE	transparent	1	P.	-	13,13 €
2 BIZZ210215	Gaine spiralee D= 15 mm 10 m transparente	10000	15,5	polyamide/polyéthylène PA/PE	transparent	1	P.	-	20,20 €

PRESSE ÉTOUPES

EASY CLICK



EASY CLICK est un presse-étoupe à fixation rapide, sans écrou, grâce à un système breveté. Il se clipse aisément dans les perçages ISO et se verrouille sans outil sur les parois de 0,5 à 4 mm d'épaisseur. Par rapport à un presse-étoupe classique, le gain de temps généré au montage est de l'ordre de 70%.

Référence	Désignation	modèle	taille du raccordement fileté	pour diamètre de câble (mm)	qualité du matériau	indice de protection (IP)	Mult. vente	Unit. fact.	DEEE HT	P.U. HT
1 BLI165162	PE EASY CLICK M16 RAL 7035 (5-10mm)+Outil	droit	M16 x 1,5	5-10	polyamide	IP68	1	P.	-	15,87 €
1 BLI165202	PE EASY CLICK M20 RAL 7035(6-12mm)+Outil	droit	M20 x 1,5	6-12	polyamide	IP68	1	P.	-	18,75 €
1 BLI165252	PE EASY CLICK M25 RAL 7035(11-17mm)+outil	droit	M25 x 1,5	11-17	polyamide	IP68	1	P.	-	12,98 €

PRESSE ÉTOUPES - PRESSE-ÉTOUPES POLYAMIDE OBTURÉS À LAMELLES



Presse-Etoupe Polyamide 6 avec Lamelles (serrage et maintien du câble) pour câble non armé. T° : -20° +100°C. Filetage disponible Pg7 à Pg48 et ISO 12 à ISO 63.

Référence	Désignation	modèle	taille du raccordement fileté	pour diamètre de câble (mm)	qualité du matériau	indice de protection (IP)	Mult. vente	Unit. fact.	DEEE HT	P.U. HT
1 BLI108092	PE polyamide BASIC Pg 9 (4-8mm)	droit	PG9	4-8	polyamide	IP68	1	P.	-	0,50 €
1 BLI108112	PE polyamide BASIC Pg 11 (5-10mm)	droit	PG11	5-10	polyamide	IP68	1	P.	-	0,52 €
1 BLI108132	PE polyamide BASIC Pg 13 (6-12mm)	droit	PG13,5	6-12	polyamide	IP68	1	P.	-	0,58 €
1 BLI108172	PE polyamide BASIC Pg 16 (10-14mm)	droit	PG16	10-14	polyamide	IP68	1	P.	-	0,60 €
1 BLI108212	PE polyamide BASIC Pg 21 (13-18mm)	droit	PG21	13-18	polyamide	IP68	1	P.	-	0,79 €
BLI108122	PE polyamide BASIC ISO 12 (3-6,5mm)	droit	M12 x 1,5	3-6,5	polyamide	IP68	1	P.	-	0,50 €
BLI108162	PE polyamide BASIC ISO 16 (4-8mm)	droit	M16 x 1,5	4-8	polyamide	IP68	1	P.	-	0,50 €
BLI108202	PE polyamide BASIC ISO 20 (6-12mm)	droit	M20 x 1,5	6-12	polyamide	IP68	1	P.	-	0,58 €
BLI108252	PE polyamide BASIC ISO 25 (13-18mm)	droit	M25 x 1,5	13-18	polyamide	IP68	1	P.	-	0,79 €
BLI108322	PE polyamide BASIC ISO 32 (18-25mm)	droit	M32 x 1,5	18-25	polyamide	IP68	1	P.	-	1,37 €

Caractéristiques techniques, Conditionnement, Multiple de vente, Unité de facturation, visuels, Euroclasse, DEEE HT, PU HT en Euros et hors DEEE et Eco-mobilier; donnés à titre indicatif et susceptibles de modifications sans préavis. ils ne nous engagent qu'après confirmation expresse. Les prix unitaires indiqués sont ceux des réseaux COAXEL, REXEL et SCT, ils ne s'appliquent pas pour le réseau ESPACE ELEC. ✔ Produit stocké

Pour plus d'informations, consultez votre agence habituelle ou connectez-vous sur notre site internet rexel.fr - N.C.-nous consulter.

PRESSE ÉTOUPES - ECROU POLYAMIDE



Écrou Polyamide RAL Gris 7035 chargé fibre de verre (30%).
T° : -20° +100°C (-30° + 150°C par intermittence).
Filetage disponible Pg7 à Pg48 et ISO 12 à ISO 63.

Référence	Désignation	taille du raccordement fileté	qualité du matériau	Mult. vente	Unit. fact.	DEEE HT	P.U. HT
✓ 2 BL1102092	Écrou Polyamide gris Pg 9	PG9	polyamide	1	P.	-	0,15 €
✓ 2 BL1102112	Écrou Polyamide gris Pg 11	PG11	polyamide	1	P.	-	0,15 €
✓ 2 BL1102132	Écrou Polyamide gris Pg 13	PG13,5	polyamide	1	P.	-	0,16 €
✓ 2 BL1102172	Écrou Polyamide gris Pg 16	PG16	polyamide	1	P.	-	0,18 €
✓ 2 BL1102212	Écrou Polyamide gris Pg 21	PG21	polyamide	1	P.	-	0,21 €
✓ BL1102122	Écrou Polyamide gris ISO 12	M12x1,5	polyamide	1	P.	-	0,17 €
✓ BL1102162	Écrou Polyamide gris ISO 16	M16x1,5	polyamide	1	P.	-	0,18 €
✓ BL1102202	Écrou Polyamide gris ISO 20	M20x1,5	polyamide	1	P.	-	0,19 €
✓ BL1102252	Écrou Polyamide gris ISO 25	M25x1,5	polyamide	1	P.	-	0,23 €
✓ BL1102322	Écrou Polyamide gris ISO 32	M32x1,5	polyamide	1	P.	-	0,33 €

PRESSE ÉTOUPES - PE BASIC + ÉCROU PG



Presse-Etope Polyamide 6 avec Lamelles (serrage et maintien du câble) pour câble non armé.
T° : -20° +100°C.
Filetage disponible Pg9 à Pg21 + Écrou Polyamide RAL Gris 7035 chargé fibre de verre (30%).
T° : -20° +100°C (-30° + 150°C par intermittence).

Référence	Désignation	modèle	taille du raccordement fileté	pour diamètre de câble (mm)	qualité du matériau	indice de protection (IP)	Mult. vente	Unit. fact.	DEEE HT	P.U. HT
✓ 3 BL1158092	Sachet 10 PE Basic + écrou Pg 9	droit	PG9	4-8	polyamide	IP68	1	P.	-	8,19 €
✓ 3 BL1158112	Sachet 10 PE Basic + écrou Pg 11	droit	PG11	5-10	polyamide	IP68	1	P.	-	8,41 €
✓ 3 BL1158132	Sachet 10 PE Basic + écrou Pg 13	droit	PG13,5	6-12	polyamide	IP68	1	P.	-	9,38 €
✓ 3 BL1158172	Sachet 5 PE Basic + écrou Pg 16	droit	PG16	10-14	polyamide	IP68	1	P.	-	4,93 €
✓ 3 BL1158212	Sachet 5 PE Basic + écrou Pg 21	droit	PG21	13-18	polyamide	IP68	1	P.	-	6,23 €

PRESSE ÉTOUPES - PE BASIC + ÉCROU ISO



Presse-Etope Polyamide 6 avec Lamelles (serrage et maintien du câble) pour câble non armé.
T° : -20° +100°C.
Filetage disponible ISO 12 à ISO 32 + Écrou Polyamide RAL Gris 7035 chargé fibre de verre (30%).
T° : -20° +100°C (-30° + 150°C par intermittence).

Référence	Désignation	modèle	taille du raccordement fileté	pour diamètre de câble (mm)	qualité du matériau	indice de protection (IP)	Mult. vente	Unit. fact.	DEEE HT	P.U. HT
✓ 3 BL1158122	Sachet 1 PE Basic + écrou ISO12	droit	M12x1,5	3-6,5	polyamide	IP68	1	P.	-	0,84 €
✓ 3 BL1158162	Sachet 10 PE Basic + écrou ISO16	droit	M16x1,5	4-8	polyamide	IP68	1	P.	-	8,59 €
✓ 3 BL1158202	Sachet 10 PE Basic + écrou ISO20	droit	M20x1,5	6-12	polyamide	IP68	1	P.	-	9,76 €
✓ 3 BL1158252	Sachet 5 PE Basic + écrou ISO25	droit	M25x1,5	13-18	polyamide	IP68	1	P.	-	6,33 €
✓ 3 BL1158322	Sachet 1 PE Basic + écrou ISO32	droit	M32x1,5	18-25	polyamide	IP68	1	P.	-	2,12 €

Caractéristiques techniques, Conditionnement, Multiple de vente, Unité de facturation, visuels, Euroclasse, DEEE HT, PU HT en Euros et hors DEEE et Eco-mobilier; donnés à titre indicatif et susceptibles de modifications sans préavis, ils ne nous engagent qu'après confirmation expresse. Les prix unitaires indiqués sont ceux des réseaux COAXEL, REXEL et SCT, ils ne s'appliquent pas pour le réseau ESPACE ELEC. Pour plus d'informations, consultez votre agence habituelle ou connectez-vous sur notre site internet rexel.fr - N.C-nous consulter.

✓ Produit stocké

COMPOSANTS ET ACCESSOIRES DE CÂBLAGE

PRESSE ÉTOUPES

PRESSE ÉTOUPES PG ET M/ISO



1



2

Capuchon anti-vibrations.
Matériau : polyamide 6.
Bague d'étanchéité en néoprène pour un IP68, 5 bars (50 m) pendant 30 minutes.
Contre-écrou hexagonal à embase monté en polyamide 6 renforcé fibre de verre.
Tenue au fil incandescent : 750°C UL 94 V2 30 secondes.
Température d'utilisation : -30°C à +80°C.
Température de pointe : +150°C.
RAL gris clair 7035.
Fabriqués selon EN62444 (filetage ISO)

Référence	Désignation	modèle	taille du raccordement fileté	pour diamètre de câble (mm)	qualité du matériau	indice de protection (IP)	Mult. vente	Unit. fact.	DEEE HT	P.U. HT
✓ 1 BIZ205009	Presse-étoupe plastique filetage PG 9 (x 10)	droit	PG9	4-8	polyamide	IP68	1	P.	-	10,13 €
✓ 1 BIZ205011	Presse-étoupe plastique filetage PG 11 (x 10)	droit	PG11	5-10	polyamide	IP68	1	P.	-	10,69 €
✓ 1 BIZ205013	Presse-étoupe plastique filetage PG 13.5 (x 10)	droit	PG13,5	6-12	polyamide	IP68	1	P.	-	11,48 €
✓ 1 BIZ205016	Presse-étoupe plastique filetage PG 16 (x 5)	droit	PG16	10-14	polyamide	IP68	1	P.	-	6,18 €
✓ 1 BIZ205021	Presse-étoupe plastique filetage PG 21 (x 5)	droit	PG21	13-18	polyamide	IP68	1	P.	-	9,08 €
✓ 2 BIZ205116	Presse-étoupe plastique filetage M/ISO 16 (x 10)	droit	M16 x 1,5	5-10	polyamide	IP68	1	P.	-	10,13 €
✓ 2 BIZ205120	Presse-étoupe plastique filetage M/ISO 20 (x 10)	droit	M20 x 1,5	6-12	polyamide	IP68	1	P.	-	11,48 €
✓ 2 BIZ205125	Presse-étoupe plastique filetage M/ISO 25 (x 5)	droit	M25 x 1,5	13-18	polyamide	IP68	1	P.	-	9,24 €

DISTRIBUTION ET GESTION DE L'ÉNERGIE



rexel.fr 100% connecté avec votre métier



Devis en ligne



Paniers favoris



Commande rapide



Commande avant 18h = livraison le lendemain



Click & Collect



Suivi de commandes visuel

Caractéristiques techniques, Conditionnement, Multiple de vente, Unité de facturation, visuels, Euroclasse, DEEE HT, PU HT en Euros et hors DEEE et Eco-mobilier; donnés à titre indicatif et susceptibles de modifications sans préavis. ils ne nous engagent qu'après confirmation expresse. Les prix unitaires indiqués sont ceux des réseaux COAXEL, REXEL et SCT, ils ne s'appliquent pas pour le réseau ESPACE ELEC.

✓ Produit stocké

Pour plus d'informations, consultez votre agence habituelle ou connectez-vous sur notre site internet rexel.fr - N.C.=nous consulter.



« Super ma commande est déjà en route ! »

CRÉEZ VOS ACCÈS
REXEL.FR

Avec **rexel.fr** suivez en un clin d'œil l'état d'avancement de vos commandes.

ON A TOUS UNE BONNE RAISON D'UTILISER REXEL.FR



Alerte expédition par e-mail



Détail et suivi des BL



Suivi visuel de ma commande

rexel.fr

100% connecté avec votre métier





Vos clients aiment garder le contrôle.
Et vous ?

Avec **Esabora.Business**, effectuez votre suivi d'affaires en toute simplicité. Des tableaux de bord complets et intuitifs vous permettent de suivre et piloter votre performance commerciale au quotidien.



 **Business**

Découvrez nos offres à partir de 49€ HT/mois

 **ESABORA**

Disponible sur
 Google play

Disponible sur
 App Store

Pour plus d'informations, consultez notre site :
www.esabora-digital-services.com



APPAREILLAGE ET CONTRÔLE DU BÂTIMENT

	AUTOMATISMES DU BÂTIMENT	P. 341
	APPAREILLAGE TERMINAL	P. 390
	BOITES ENCASTREMENT ET DÉRIVATION	P. 449
	APPAREILLAGES COMPLÉMENTAIRES	P. 468

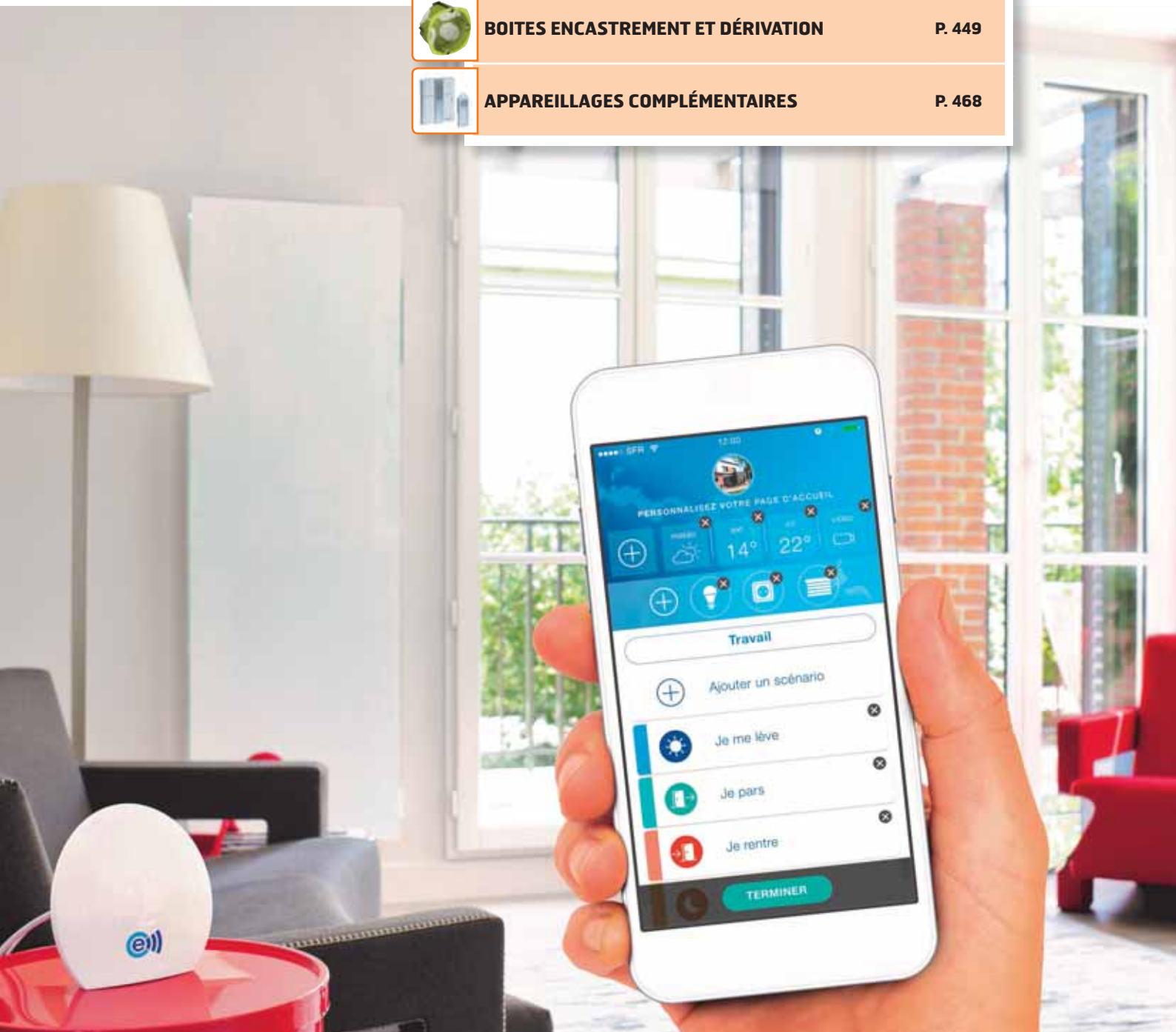

Appareillage

Piloter ses prises et ses appareils électriques individuellement, pièce par pièce ou pour l'ensemble de son installation, apporte un confort d'utilisation, garantit la sécurité et permet de réaliser des économies d'énergie.

energeasyconnect.com



Grâce à *energeasy connect*, les télécommandes radios deviennent des télécommandes multimarque et multiprotocole permettant de piloter un ensemble d'équipements ou de lancer des scénarios. Découvrez également parmi les compatibilités toute l'offre d'appareillage connecté (interrupteurs et prises). Enfin, vous retrouverez également les prises gigognes simples à installer et qui permettent de connecter n'importe quel luminaire ou petits appareils électriques (TV, aquarium, certaines cafetières...). À tout moment, il est possible de vérifier l'état allumé ou éteint de ses équipements électriques depuis son application *energeasy connect*.

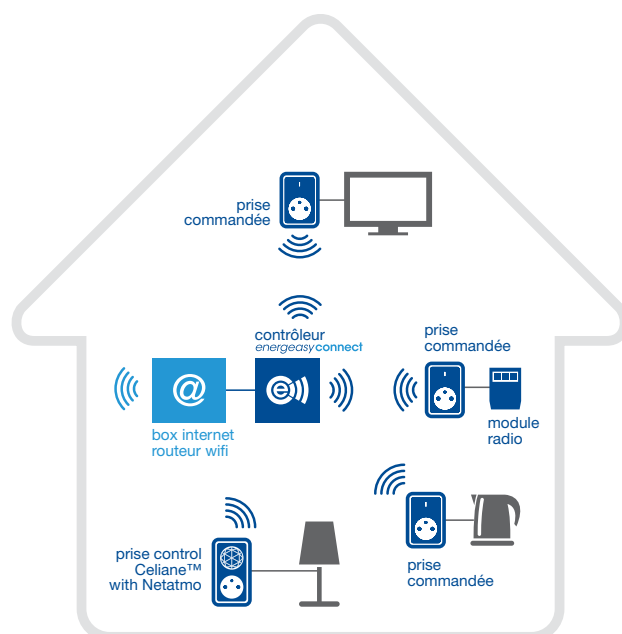

AUTOMATISMES DU BÂTIMENT

**Pilotez
au doigt
et à la voix !**

energeasyconnect
by REXEL

 **1 application**
pour tout piloter

 Compatible
avec l'**Assistant
Google**

 Des **experts**
pour vous
accompagner

 **Plus de 500**
produits
compatibles

Découvrez toute l'offre connectée sur energeasyconnect.com



SOLUTION ENERGEASYCONNECT

Bienvenue dans l'univers de l'habitat connecté par Rexel.

Avec energeasy connect, Rexel vous ouvre les portes d'une domotique à la fois simple, accessible et évolutive.

Avec une offre "Ambiance" ou "Modulaire", dans le neuf comme en rénovation, grâce à sa compatibilité avec de nombreux protocoles filaires et radios, energeasy connect est simple à installer.

Choisir energeasy connect, c'est l'assurance de pouvoir contrôler une très large gamme de produits, des ouvrants au chauffage en passant par l'éclairage pour un budget très raisonnable.

L'ouverture d'energeasy connect et sa capacité à prendre en charge les protocoles domotiques les plus répandus et les plus fiables, permet de disposer d'une solution qui s'adapte à tous les besoins... et à tous les budgets.

La force d'energeasy connect, c'est de pouvoir entrer dans le monde de la domotique avec des packs solutions proposés à des prix attractifs pour une installation évolutive au gré des besoins et des envies de chacun.

Quelle que soit la solution d'entrée choisie, de nombreux produits compatibles permettent d'offrir un nombre quasi infini de possibilités.

GAMME AMBIANCE - PACK CHAUFFAGE ÉLECTRIQUE



Référence	Désignation	Mult. vente	Unit. fact.	DEEE HT	P.U. HT
1 RXCPCAKEC2CEFP10	<p>Pack chauffage élec: 1 cont.EC2 + 3 interfaces radio FP IO Pack chauffage électrique radiateurs fil pilote, spécialement conçu pour toute installation composée de radiateurs électriques équipés de fil pilote toutes marques. Pack évolutif comprenant: - 1 x Contrôleur energeasy connect version Ambiance : RXC E.CONNECT2 - 3 x Interface radio IO fil pilote : RXC ATL602251 Pour une installation mixte: Dans le cas d'une installation chauffage eau chaude couplée à des radiateurs électriques (par exemple, un sèche-serviettes soufflant dans une salle d'eau), il faut faire le choix d'un pack pilotage chauffage eau chaude et équiper chaque radiateur électrique muni d'un fil pilote avec une interface radio.</p>	1	P.	-	342,86 €
2 RXCATL602251	<p>Interface radio IO FP Atlantic pour chauffage élec 4 ordres Interface radio IO-homecontrol fil pilote Atlantic pour chauffage électrique 4 ordres. Cette interface radio placée en périphérie de l'appareil à piloter, permet de recevoir les ordres transmis par le contrôleur domotique energeasy connect. Une fois raccordée au fil pilote de l'appareil à piloter, elle lui transmet à son tour les ordres venant du contrôleur.</p>	1	P.	0,12 €	47,14 €

GAMME AMBIANCE - PACK OUVRANTS



Référence	Désignation	Mult. vente	Unit. fact.	DEEE HT	P.U. HT
3 RXCPCAKEC2VRY05	<p>Pack volets roulants: 1 cont.EC2 + 3 modules VR + 1 clé YOS Pack ouvrants spécialement conçu pour toute installation composée de volets roulants et stores 3 ou 4 fils. Pack évolutif comprenant: - 1 x Contrôleur energeasy connect version Ambiance : RXC E.CONNECT2 - 3 x Micromodules radios encastrés Yokis pour volets roulants : RXC YO554S4467 UNIQUEMENT POUR MOTEURS VOLETS ROULANTS OU STORES STANDARDS 3 FILS</p>	1	P.	-	471,43 €
4 RXCYO554S4467	<p>Micromodule récepteur volets roulants radio Power Caractéristiques techniques: Tension secteur 230V - (+10% -15%) - 50HZ Tension Moteur 3 fils 230V - (+10% -15%) - 50HZ Consommation -1VA - -0.3W Temp. ambiante - 20°C + 50°C, humidité relative 0 à 70% Dimensions (mm) 48x33x22.5 Existe également un modèle avec antenne extérieure, longueur de câble : 250 mm</p>	1	P.	-	70,00 €

Caractéristiques techniques, Conditionnement, Multiple de vente, Unité de facturation, visuels, Euroclasse, DEEE HT, PU HT en Euros et hors DEEE et Eco-mobilier; donnés à titre indicatif et susceptibles de modifications sans préavis, ils ne nous engagent qu'après confirmation expresse. Les prix unitaires indiqués sont ceux des réseaux COAXEL, REXEL et SCT, ils ne s'appliquent pas pour le réseau ESPACE ELEC. Pour plus d'informations, consultez votre agence habituelle ou connectez-vous sur notre site internet rexel.fr - N.C-nous consulter.

✔ Produit stocké

AUTOMATISMES DU BÂTIMENT

SOLUTION ENERGEEASYCONNECT

GAMME AMBIANCE - CONTRÔLEUR SEUL



Référence	Désignation	Mult. vente	Unit. fact.	DEEE HT	P.U. HT
✓ 5 RXCE.CONNECT2	<p>Contrôleur habitat multiprotocole EC2 avec 3 ports USB Nouveau contrôleur domotique pour habitat et petit tertiaire - 3 ports USB / 1 port Ethernet RJ45</p> <p>Caractéristiques :</p> <p>Radio</p> <ul style="list-style-type: none"> - Fréquences radio 868.25MHz (<25mW), 868.95MHz (<25mW) et 869.85MHz (<25mW) conformément à la norme IO - Fréquences radio 433.38MHz (<10mW) et 433.88MHz (<10mW) conformément à la norme RTS - Classe du récepteur : 2 <p>Boîtier</p> <ul style="list-style-type: none"> - Indice de protection IP20 - Température d'utilisation +0°C à 50°C - Dimensions (L x l x h) 151 x 142 x 60 mm - Boîtier plastique ABS-PC - Consommation en fonctionnement normal : 5V continu 800mA (adaptateur secteur fourni) 	1	P.	-	198,62 €



GAMME MODULAIRE - KITS



Référence	Désignation	Mult. vente	Unit. fact.	DEEE HT	P.U. HT
✓ 1 RXCKIT10	<p>Kit radio modulaire : Contrôleur EC2M + alim + module IO Le kit energieasyconnect modulaire IO permet de piloter vos équipements IO-homecontrol.</p> <p>Pack évolutif comprenant :</p> <ul style="list-style-type: none"> - 1 x Contrôleur energieasy connect version Modulaire - 5 modules : RXC ECO01 - 1 x Alimentation modulaire 240V / 5V - 2 modules : RXC AL001 - 1 x Module protocole radio IO-homecontrol - 1,5 modules : RXC MDO31 	1	P.	-	270,01 €
✓ 1 RXCKITZW	<p>Kit radio modulaire : Contrôleur EC2M + alim + module Z-Wave Le kit energieasyconnect modulaire Z-Wave permet de piloter vos équipements Z-Wave.</p> <p>Pack évolutif comprenant :</p> <ul style="list-style-type: none"> - 1 x Contrôleur energieasy connect version Modulaire - 5 modules : RXC ECO01 - 1 x Alimentation modulaire 240V / 5V - 2 modules : RXC AL001 - 1 x Module protocole radio Z-Wave - 1,5 modules : RXC MDO21 	1	P.	-	270,01 €



GAMME MODULAIRE - CONTRÔLEUR



Référence	Désignation	Mult. vente	Unit. fact.	DEEE HT	P.U. HT
✓ 2 RXCECO01	<p>Contrôleur Habitat EC2M modulaire 5 mod. Le module energieasyconnect DIN Rail CU permet de connecter un module radio energieasyconnect DIN Rail afin de piloter vos équipements. Aucun protocole de communication n'est intégré au contrôleur, il doit être associé aux modules concernés par l'installation à laquelle il se rattache.</p> <p>Caractéristiques techniques :</p> <ul style="list-style-type: none"> - Consommation en fonctionnement normal : 5V 500mA (0.5A), nécessite l'alimentation modulaire RXC AL001 - Température d'utilisation -10°C à 40°C - Dimensions (L x l x h) 27 x 90 x 58 mm <p>Nécessite pour fonctionner l'alimentation modulaire référence RXCAL001</p>	1	P.	-	168,27 €



GAMME MODULAIRE - ALIMENTATION



Référence	Désignation	Mult. vente	Unit. fact.	DEEE HT	P.U. HT
✓ 3 RXCAL001	<p>Alimentation modulaire 240V / 5V - 1,8A - 1,5 mod. Obligatoire et nécessaire au fonctionnement du contrôleur modulaire référence RXCECO01</p>	1	P.	-	34,77 €

Caractéristiques techniques, Conditionnement, Multiple de vente, Unité de facturation, visuels, Euroclasse, DEEE HT, PU HT en Euros et hors DEEE et Eco-mobilier; donnés à titre indicatif et susceptibles de modifications sans préavis, ils ne nous engageant qu'après confirmation expresse. Les prix unitaires indiqués sont ceux des réseaux COAXEL, REXEL et SCT, ils ne s'appliquent pas pour le réseau ESPACE ELEC. ✓ Produit stocké

Pour plus d'informations, consultez votre agence habituelle ou connectez-vous sur notre site internet rexel.fr - N.C-nous consulter.

GAMME MODULAIRE - MODULES PROTOCOLES



4

Référence	Désignation	Mult. vente	Unit. fact.	DEEE HT	P.U. HT
✓ 4 RXCMD011	<p>Module radio pour protocole RTS 4 mod. Le module energieasyconnect DIN Rail RTS, associé aux équipements radios RTS homecontrol®, permet de piloter et programmer des scénarios pour vos installations.</p> <p>- Fréquence utilisée et puissance maximale utilisée : 433.05 MHz - 434.79 MHz/erp < 10 mW</p> <p>Contenu de la boîte : 1 x module MR-RTS 1 x support rail DIN 1 x câble d'interconnexion 1 x antenne</p>	1	P.	-	97,89 €
✓ 4 RXCMD021	<p>Module radio pour protocole Z-Wave 4 mod. Le module energieasyconnect DIN Rail Z-Wave, associé aux équipements radios Z-Wave, permet de piloter et programmer des scénarios pour vos installations.</p> <p>- Fréquence utilisée et puissance maximale utilisée : 868.0 MHz - 868.6 MHz/erp < 25 mW.</p> <p>Contenu de la boîte : 1 x module MR-ZWE 1 x support rail DIN 1 x câble d'interconnexion 1 x antenne</p>	1	P.	-	97,89 €
✓ 4 RXCMD031	<p>Module radio pour protocole IO 4 mod. Le module energieasyconnect DIN Rail MR-IO, associé aux équipements radios io-homecontrol®, permet de piloter et programmer des scénarios pour vos installations.</p> <p>- Fréquence utilisée et puissance maximale utilisée : 868.0 MHz - 868.6 MHz/erp < 25 mW 868.7 MHz - 869.2 MHz/erp < 25 mW 869.7 MHz - 870.0 MHz/erp < 25 mW</p> <p>Contenu de la boîte : 1 x module MR-IO 1 x support rail DIN 1 x câble d'interconnexion 1 x antenne</p>	1	P.	-	97,89 €
✓ 4 RXCMD041	<p>Module radio pour protocole EnOcean 4 mod. Le module energieasyconnect DIN Rail EnOcean, associé aux équipements radios EnOcean, permet de piloter et programmer des scénarios pour vos installations.</p> <p>- Fréquence utilisée et puissance maximale utilisée : 868.0 MHz - 868.6 MHz/erp < 25 mW</p> <p>Contenu de la boîte : 1 x module MR-ENO 1 x support rail DIN 1 x câble d'interconnexion 1 x antenne</p>	1	P.	-	97,89 €
✓ 4 RXCMD051	<p>Module radio pour protocole Wifi 4 mod. Le module energieasy connect DIN Rail WiFi, permet de piloter et programmer des scénarios pour vos installations au travers d'une connexion WiFi. Contenu de la boîte : 1 x module MR-WIFI1 x support rail DIN1 x câble d'interconnexion1 x antenne.</p> <p>ATTENTION, lors de la première utilisation, il est obligatoire de connecter le contrôleur modulaire energieasy connect au réseau RJ45</p>	1	P.	-	97,89 €
4 RXCMD061	<p>Module radio pour protocole Zigbee 4 mod. Le module energieasyconnect DIN Rail ZigBee, associé aux équipements radios ZigBee 3.0, permet de piloter et programmer des scénarios pour vos installations. - Fréquence utilisée et puissance maximale utilisée : 868.0 MHz - 868.6 MHz/erp < 25 mW</p> <p>Contenu de la boîte : 1 x module MR-ZIGBEE1 x support rail DIN1 x câble d'interconnexion1 x antenne</p>	1	P.	-	119,32 €

GAMME MODULAIRE - CORDONS



Référence	Désignation	Mult. vente	Unit. fact.	DEEE HT	P.U. HT
✓ RXCCD011	Cordon court USB/USB long 15 cm Prolongateur USB A 2.0 150mm blanc RAL 9003	1	P.	-	4,11 €
✓ RXCCD021	Cordon long USB/USB long 30 cm Prolongateur USB A 2.0 300mm blanc RAL 9003	1	P.	-	4,97 €

Caractéristiques techniques, Conditionnement, Multiple de vente, Unité de facturation, visuels, Euroclasse, DEEE HT, PU HT en Euros et hors DEEE et Eco-mobilier; donnés à titre indicatif et susceptibles de modifications sans préavis, ils ne nous engagent qu'après confirmation expresse. Les prix unitaires indiqués sont ceux des réseaux COAXEL, REXEL et SCT, ils ne s'appliquent pas pour le réseau ESPACE ELEC. Pour plus d'informations, consultez votre agence habituelle ou connectez-vous sur notre site internet rexel.fr - N.C-nous consulter.

✓ Produit stocké

ÉLECTRICITÉ
CHAUFFAGE
AIR
DIGITAL

REXEL

EFFICACITÉ
ÉNERGÉTIQUE

**BOOSTEZ VOS VENTES
AVEC**



VOTRE PRIME CEE

POUR L'INSTALLATION D'UN SYSTÈME DE RÉGULATION
PAR PROGRAMMATION D'INTERMITTENCE ⁽¹⁾



RXCECONNECT2

RXCEC001



BAR-TH-118 CONTRÔLEUR ENERGEEASY CONNECT

Exemple pour un chantier*

- Maison individuelle construite depuis plus de 2 ans
- Chauffée au combustible
- Surface chauffée comprise entre 110 m² et 130 m²



ISOLATION



CHAUFFAGE
ET ECS



RÉGULATION

Offre Primexel valable jusqu'au 31/12/2020*

- 1** Avant toute signature de devis, inscrivez-vous sur www.primexel.fr : c'est gratuit et sans engagement
- 2** Simulez votre prime CEE
- 3** Créez votre dossier travaux
- 4** La prime CEE vous est versée par chèque ou par virement**

*sauf changements réglementaires et barèmes
**vous devez verser au moins 25% du montant de la prime CEE à votre client sous forme de remise sur devis et facture

Prime CEE ⁽¹⁾ Prime CEE ⁽¹⁾
en cas de grande précarité énergétique

ZONES	Prime CEE ⁽¹⁾	Prime CEE ⁽¹⁾ en cas de grande précarité énergétique
H1 ⁽²⁾	65,60 €	131,20 €
H2 ⁽²⁾	53,60 €	107,20 €
H3 ⁽²⁾	35,60 €	71,10 €
H3 ⁽²⁾ CORSE	71,10 €	106,70 €

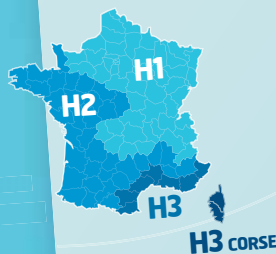

(1) Voir conditions d'éligibilité sur www.primexel.fr

(2) Départements de la zone H1 : 01, 02, 03, 05, 08, 10, 14, 15, 19, 21, 23, 25, 27, 28, 38, 39, 42, 43, 45, 51, 52, 54, 55, 57, 58, 59, 60, 61, 62, 63, 67, 68, 69, 70, 71, 73, 74, 75, 76, 77, 78, 80, 87, 88, 89, 90, 91, 92, 93, 94, 95.
Départements de la zone H2 : 04, 07, 09, 12, 16, 17, 18, 22, 24, 26, 29, 31, 32, 33, 35, 36, 37, 40, 41, 44, 46, 47, 48, 49, 50, 53, 56, 64, 65, 72, 79, 81, 82, 84, 85, 86.

Départements de la zone H3 : 06, 11, 13, 30, 34, 66, 83.
Départements de la zone H3 Corse : 2A, 2B.

Pour plus d'informations, rendez-vous sur

www.primexel.fr

L'énergie est notre avenir, économisons-la !

2018 - Economie d'Énergie, 67 Boulevard Bessières, 75017 Paris. SAS au capital de 1.000.000 d'euros - RCS PARIS 499 388 544 REXEL France, 13 bd du Fort de Vaux, CS 60002, 75828 Paris cedex 17. SAS au capital de 41.940.672 d'euros - RCS PARIS 309 304 616

AUTOMATISMES DU BÂTIMENT

SOLUTION ENERGEEASYCONNECT

PROTOCOLES DE COMMUNICATION - CLÉS PROTOCOLES



Référence	Désignation	Mult. vente	Unit. fact.	DEEE HT	P.U. HT
RXCYO55454492	Clé protocole Yokis pour energieasyconnect Clé de communication radio USB permettant de rendre compatible le contrôleur domotique energieasy connect avec le bus radio YOKIS.	1	P.	-	76,00 €
✓ SYF1822492	Clé zwave La clé USB Z-Wave rend le contrôleur domotique energieasy connect compatible avec la technologie radio bidirectionnelle Z-Wave. Portée radio : 30 m en champ libre Fréquence radio : 868,42 MHz Température de fonctionnement : 0°C à +40°C, IP : 20 Dimensions : 88 x 28 x 10 mm	1	P.	-	34,76 €
✓ ADY10020040	Clé USB EnOcean pour energieasy connect La clé USB EnOcean se branche à l'arrière d' Energieasy Connect contrôleur d'ambiance et rend le contrôleur Energieasy Connect compatible avec les produits intégrant la technologie radio EnOcean (Voir liste des compatibilité sur energieasyconnect.com). Portée radio : 20m à travers deux murs en béton armé Fréquence radio : 868,3 MHz Température de fonctionnement : 0°/+40 °C, IP 30 Dimensions (L x l x H) : 90 x 10 x 30 mm	1	P.	-	73,44 €

INTERFACES FOURNISSEURS - TYDOM DELTA DORE



Référence	Désignation	Mult. vente	Unit. fact.	DEEE HT	P.U. HT
✓ DD06700103	TYDOM 1.0 passerelle domotique ip	1	P.	-	162,86 €

INTERFACES FOURNISSEURS - LEGRAND WITH NETATMO



Référence	Désignation	Mult. vente	Unit. fact.	DEEE HT	P.U. HT
✓ LE6067700	CELIANE PACK DEMARRAGE CONNECTE CDE GENERALE DEPART/ARRIVEE SS FIL+PRISE RELAIS	1	P.	-	124,45 €
✓ LE6600670	DOOXIE PACK DEMARRAGE CONNECTE CDE GENERALE DEPART/ARRIVEE SS FIL+PRISE RELAIS	1	P.	0,12 €	124,36 €
✓ LE6077700L	MOSAIC PACK DEMARRAGE CONNECTE CDE GENERALE DEPART/ARRIVEE SS FIL+PRISE RELAIS	1	P.	-	127,99 €

SOLUTION TAHOMA

TAHOMA - CONTRÔLEURS



Référence	Désignation	Mult. vente	Unit. fact.	DEEE HT	P.U. HT
✓ SYF1811478	Tahoma premium Solution globale et évolutive avec une application pour tous les univers (fenêtre, terrasse, accès, chauffage, éclairage, sécurité...)	1	P.	-	281,56 €
SYF1811688	Tahoma rail din io Solution spécifique pour les chantiers neufs. Intégrée au tableau électrique - Appairage sans internet grâce à un routeur wifi ou au module wifi. Pilotage des équipements connectés de la maison sur une interface simple et intuitive - Poids : 235 g - dimensions : 123x90x60mm - Equivalent à 7 modules Din dans le tableau électrique	1	P.	-	374,87 €
SYF1811689	Tahoma Rail DIN io + wifi	1	P.	-	495,00 €
SYF1811691	Module TaHoma rail Din supplémentaire - Wifi	1	P.	-	120,00 €
SYF1811692	Module TaHoma rail Din supplémentaire - ZWave	1	P.	-	120,00 €
SYF1811693	Module TaHoma rail Din supplémentaire - RTS	1	P.	-	120,00 €
SYF1811694	Module TaHoma rail Din supplémentaire - EnOcean	1	P.	-	120,00 €

Caractéristiques techniques, Conditionnement, Multiple de vente, Unité de facturation, visuels, Euroclasse, DEEE HT, PU HT en Euros et hors DEEE et Eco-mobilier; donnés à titre indicatif et susceptibles de modifications sans préavis, ils ne nous engagent qu'après confirmation expresse. Les prix unitaires indiqués sont ceux des réseaux COAXEL, REXEL et SCT, ils ne s'appliquent pas pour le réseau ESPACE ELEC. Pour plus d'informations, consultez votre agence habituelle ou connectez-vous sur notre site internet rexel.fr - N.C-nous consulter.



AUTOMATISMES DU BÂTIMENT

SOLUTION TAHOMA

TAHOMA - MICROMODULES

somfy

Référence	Désignation	Mult. vente	Unit. fact.	DEEE HT	P.U. HT
✓ SYF1822488	Micro-récepteur d'éclairage variation zwave Micro récepteur radio bidirectionnel qui permet de commander et de faire varier l'intensité lumineuse d'éclairages. Caractéristiques techniques : - Alimentation : 230V / 50Hz - Portée radio : 30 m en champ libre - Dimensions : 42 x 43 x 16 mm - Fréquence radio : Zwave - 868,42 MHz - Température de fonctionnement : 0°C à +40°C - Indice de protection IP : 20 Éclairages supportés et puissance maximale : - Lampes incandescentes : 6 à 200W - Lampes LED : 6 à 200 W	1	P.	-	68,62 €
✓ SYF1811244	Micro récepteur rts pour volet roulant filaire Caractéristiques techniques : - Alimentation : 120 / 230V / 50-60 Hz - Fréquence Radio RTS : 433.42 MHz - Portée radio 20 m à travers 2 murs en béton - Nombre d'émetteurs associés, jusqu'à 12 émetteurs - Dimensions : (H x l x p) 41 x 45 x 19 mm - Température de fonctionnement de -20°C à +55°C - IP 20	1	P.	-	67,92 €
✓ SYF1822609	Micro-émetteur Izyo io	1	P.	-	55,00 €
✓ SYF1822649	Micro-récepteur éclairage on/off Izyo io	1	P.	-	77,00 €
✓ SYF1822660	Micro-récepteur pour volet roulant Izyo io	1	P.	-	98,00 €

TAHOMA - RÉCEPTEURS

somfy

Référence	Désignation	Mult. vente	Unit. fact.	DEEE HT	P.U. HT
✓ SYF1841022	Recepteur standard etanche rts Alimenté en 24V continu, ce récepteur permet de commander jusqu'à 2 automatismes. Le branchement entre le moteur et le récepteur s'effectue par contact sec. Boîtier complètement étanche, résiste aux intempéries. Caractéristiques techniques : - Alimentation : 20 à 40V DC / 20 à 28V AC. - Nombre de relais : 2 - Nombre de canaux programmables : 16 par relais - Possibilité de connecter une antenne. - Dimensions : 110 x 110 x 40 mm. - Indice de protection : IP55 - Température de fonctionnement : -20°C à +70°C	1	P.	-	130,21 €
SYF1822603	Récepteur lumière variation led blanc io Pour une installation discrète, le récepteur d'éclairage à variation io, permettra de contrôler à distance des lumières LED et des bandeaux de lumière LED. Associés à une télécommande io ou à une box, ce récepteur permet de faire varier l'intensité lumineuse des LED.	1	P.	-	137,72 €
SYF1822604	Récepteur lumière variation led couleur io Pour une installation discrète, le récepteur d'éclairage à variation io, permettra de contrôler à distance des lumières LED et des bandeaux de lumière LED. Associés à une télécommande io ou à une box, ce récepteur permet de faire varier la couleur des lumières LED et l'intensité lumineuse de celles-ci.	1	P.	-	147,92 €
SYF1822605	Récepteur lumière variation led blanc c-fio Pour une installation discrète, le récepteur d'éclairage à variation io, permettra de contrôler à distance des lumières LED et des bandeaux de lumière LED. Associés à une télécommande io ou à une box, ce récepteur permet de faire varier la couleur des lumières LED et l'intensité lumineuse de celles-ci.	1	P.	-	147,18 €

TAHOMA - PRISES COMMANDÉES

somfy

Référence	Désignation	Mult. vente	Unit. fact.	DEEE HT	P.U. HT
✓ SYF1822617	Prise télécommandée On/Off io (E-Type)	1	P.	-	61,21 €

Caractéristiques techniques, Conditionnement, Multiple de vente, Unité de facturation, visuels, Euroclasse, DEEE HT, PU HT en Euros et hors DEEE et Eco-mobilier; donnés à titre indicatif et susceptibles de modifications sans préavis, ils ne nous engagent qu'après confirmation expresse. Les prix unitaires indiqués sont ceux des réseaux COAXEL, REXEL et SCT, ils ne s'appliquent pas pour le réseau ESPACE ELEC.

✓ Produit stocké

Pour plus d'informations, consultez votre agence habituelle ou connectez-vous sur notre site internet rexel.fr - N.C.=nous consulter.

Référence	Désignation	Mult. vente	Unit. fact.	DEEE HT	P.U. HT
✓ SYF1800324	<p>Commande smooove sensitif io Commande 1 équipement ou 1 groupe d'équipements simultanément dans 1 même pièce.</p> <ul style="list-style-type: none"> - Montée, stop, descente et position favorite « my ». - Activation des touches sensibles par le bouton on/off au dos du produit. - Mode spécifique pour orientation des lames. - Fixation du module et du cadre par clippage, et du support mural par 2 vis (non fournies). - Cadre plastique finition acier. <p>Caractéristiques techniques :</p> <ul style="list-style-type: none"> - Nombre de canaux 1 - Fréquence radio io - 868,95 MHz - monodirectionnelle - Alimentation 3 V - Pile CR2430 <p>Dimensions cadre (H x l x e) 80 x 80 x 10 mm, dimensions module (H x l x e) 50 x 50 x 10 mm - Température de fonctionnement 0°C à +60°C, IP 30</p>	1	P.	-	62,85 €
✓ SYF1800463	<p>Situo 1 io pure SI Commande 1 équipement ou 1 groupe d'équipements simultanément dans 1 même pièce.</p> <ul style="list-style-type: none"> - Montée, stop, descente et position favorite « my ». - Indication du niveau des piles via led dédiée. - Livré avec un support mural (Vis non-fournies). <p>Caractéristiques techniques :</p> <ul style="list-style-type: none"> - Fréquence radio io - 868,95 MHz - monodirectionnelle - Alimentation 3 V - Pile CR2430 - Dimensions (H x l x e) 145 x 35 x 14 mm - Indice de protection IP 30 	1	P.	-	58,98 €
✓ SYF1805227	<p>Chronis io - Montée, descente, stop, Position favorite "my" - Grand écran rétro-éclairé - Sélecteur de mode pour se repérer et sélectionner facilement le mode de pilotage souhaité : Mode ON : fonction horloge - 1 semaine programmable au jour le jour - 4 plages horaires programmables par jour Mode : fonction simulation de présence Mode OFF : fonction centralisation - Fonction crépusculaire et copier-coller / Pré-programmation en usine / Heure été/hiver automatique / Indicateur piles faibles</p> <p>Caractéristiques techniques :</p> <ul style="list-style-type: none"> - Nombre de canaux 1 - Fréquence radio io - 868,95 MHz - monodirectionnelle - Alimentation Piles : 2 x 1,5V type AAA LR03 - Dimensions (H x l x e) 120 x 80 x 21 mm - Indice de protection IP 20 	1	P.	-	156,86 €
SYF1805251	<p>Nina group io - Possibilité de paramétrer jusqu'à 60 équipements individuels et jusqu'à 30 groupes - Création de scénarios - Natural control : Commande gestuelle, piloter ses équipements d'un simple geste, c'est magique. - Design et ergonomique : Nina offre une interface intuitive, un appairage guidé et un nommage automatique des équipements.</p>	1	P.	-	224,47 €
✓ SYF1811297	<p>Situo S io pure SI Commande 1 équipement ou 1 groupe d'équipements simultanément dans 1 même pièce.</p> <ul style="list-style-type: none"> - Montée, stop, descente et position favorite « my » - Indication du niveau des piles via led dédiée - Livré avec un support mural (Vis non-fournies) <p>Caractéristiques techniques :</p> <ul style="list-style-type: none"> - Fréquence radio io - 868,95 MHz - monodirectionnelle - Alimentation 3 V - Pile CR2430 - Dimensions (H x l x e) 145 x 35 x 14 mm - Indice de protection IP 30 	1	P.	-	80,59 €
✓ SYF1811407	<p>Nina timer io - Ecran tactile pour une interface intuitive et conviviale - Design innovant, plaisir visuel et mouvement naturel. - Télécommande à retour d'information pour être sûr que l'ordre a bien été exécuté. - Télécommande jusqu'à 50 équipements individuels, et jusqu'à 30 groupes. - Natural Motion : commande gestuelle, pilotez vos équipements avec un simple geste, c'est magique ! - Socle et Alimentation fournis. - Possibilité de personnalisation via les coques nina : bleue, violette et verte.</p>	1	P.	-	254,07 €
SYF1822651	<p>Smooove lighting io</p>	1	P.	-	61,81 €
✓ SYF1824035	<p>Lanceur de scénario tahoma Activation des touches tactiles par le bouton ON/OFF au dos du produit. Fixation du module et du cadre par clippage et du support mural par 2 vis (non fournies). Indicateur pile faible. A commander avec le cadre réf. 9015022</p> <p>Caractéristiques techniques :</p> <ul style="list-style-type: none"> - Alimentation pile 3 V type CR2430 - Fréquence Radio 868,95 Mhz <p>Portée radio (entre boîtier Energieasyconnect et lanceur de scénario) 15 m à travers 2 murs en béton</p> <ul style="list-style-type: none"> - Dimensions (H x l x p) 50 x 50 x 10 mm - Température de fonctionnement 0°C à +60°C - Indice de protection IP 30 	1	P.	-	58,54 €

TAHOMA - CAPTEURS ET MESURES

Référence	Désignation	Mult. vente	Unit. fact.	DEEE HT	P.U. HT
✓ SYF1822303	<p>Capteur temperature thermis wirefree io Caractéristiques techniques :</p> <ul style="list-style-type: none"> - Alimentation par pile (2XLR06/AA) - Seuil de mesure de température -20°C +60°C - Précision température 1,5°C - Dimensions (H x l x p) 78 x 78 x 37 mm - Indice de protection IP 34 	1	P.	-	91,76 €
✓ SYF1822451	<p>Capteur de consommation électrique - effet joule Suivre sa consommation en chauffage, en eau chaude sanitaire, prises électriques et/ou la consommation totale</p> <p>Caractéristiques techniques :</p> <ul style="list-style-type: none"> - Habilitation électrique obligatoire - Alimentation 230V - Dimensions 85 x 70 x 60 mm - Rail Din 35 mm - 4 modules - Indice de protection IP 20 	1	P.	-	219,69 €
✓ SYF1818285	<p>Sunis wirefree II io Caractéristiques techniques :</p> <ul style="list-style-type: none"> - Alimentation par pile (2XLR06/AA) - Seuil de mesure d'ensoleillement 50 à 100 k Lux - Angle de détection 120° - Dimensions (H x l x p) 78 x 78 x 37 mm - Indice de protection IP 34 	1	P.	-	108,64 €

Caractéristiques techniques, Conditionnement, Multiple de vente, Unité de facturation, visuels, Euroclasse, DEEE HT, PU HT en Euros et hors DEEE et Eco-mobilier; donnés à titre indicatif et susceptibles de modifications sans préavis, ils ne nous engagent qu'après confirmation expresse. Les prix unitaires indiqués sont ceux des réseaux COAXEL, REXEL et SCT, ils ne s'appliquent pas pour le réseau ESPACE ELEC. ✓ Produit stocké

Pour plus d'informations, consultez votre agence habituelle ou connectez-vous sur notre site internet rexel.fr - N.C-nous consulter.

AUTOMATISMES DU BÂTIMENT

SOLUTION TAHOMA

TAHOMA - DÉTECTEURS ALARME

somfy

Référence	Désignation	Mult. vente	Unit. fact.	DEEE HT	P.U. HT
SYF1811481	<p>Détecteur de mouvement tahoma io</p> <p>Caractéristiques techniques :</p> <ul style="list-style-type: none"> - Fréquence radio io 868-870 MHz - Type de batterie 1 x pile CR123 Lithium incluse - Dimensions (H x l x p) 42 x 43 x 16 mm - Poids 0,130 kg - Température de fonctionnement 0°C à +40°C 	1	P.	-	75,61 €
✓ SYF1811482	<p>Détecteur d'ouverture tahoma io</p> <p>Caractéristiques techniques :</p> <ul style="list-style-type: none"> - Fréquence radio io 868-870 MHz - Type de batterie 1 x pile CR123 Lithium incluse - Dimensions (H x l x p) 47 x 97 x 23 mm - Poids 0,150 kg - Température de fonctionnement 0°C à +40°C 	1	P.	-	66,15 €
✓ SYF1811483	<p>Détecteur de fumée io</p> <p>Caractéristiques techniques :</p> <ul style="list-style-type: none"> - Fréquence radio io 868-870 MHz - Type de batterie 1 x pile CR123 Lithium incluse - Dimensions (H x l x p) 146 x 120 x 48 mm - Poids 0,179 kg - Température de fonctionnement 0°C à +40°C 	1	P.	-	75,61 €

TAHOMA - CHAUFFAGE

somfy

Référence	Désignation	Mult. vente	Unit. fact.	DEEE HT	P.U. HT
SYF1822452	<p>Interface de chauffage io</p> <ul style="list-style-type: none"> - Pilote un chauffage électrique fil depuis le TaHoma en sélectionnant les modes du chauffage associé (confort, éco, hors gel..). - Peut s'intégrer dans des scénarios et être programmé dans l'agenda avec les modes éco et confort. - Se branche sur la sortie fil pilote du radiateur électrique. - Sortie fil pilote : 230 V 0,05 A max. <p>Caractéristiques techniques :</p> <ul style="list-style-type: none"> - Alimentation : 230 V - Fréquence : io 868-870 MHz - Température d'utilisation : 0° / +60°C - Largeur : 70 mm - Hauteur : 135 mm - Profondeur : 22 mm - Indice de protection : IP 24 - Classe d'isolation : II 	1	P.	-	66,15 €
SYF1822489	<p>Tête thermostatique danfoss lc13</p> <ul style="list-style-type: none"> - En lien avec TaHoma équipé d'une clé Zwave, elle remplace la vanne du radiateur et pilote votre chauffage. - La température de consigne peut être modifiée à tout moment en utilisant les boutons en façade de la vanne. - À l'aide de TaHoma et des vannes thermostatiques, le pilotage de votre chauffage sera accessible depuis votre smartphone ou votre tablette en local ou à distance. 	1	P.	-	90,85 €
SYF1870508	<p>Vanne thermostatique io</p> <p>Pour les professionnels : la performance radio grâce au Protocole io-homecontrol : sécurité, performance et retour d'information. Proche de la masse métallique du radiateur, le protocole io se démarque largement des autres protocoles et la communication radio est assurée avec la box.</p>	1	P.	-	83,62 €

TAHOMA - ACCESSOIRES

somfy

Référence	Désignation	Mult. vente	Unit. fact.	DEEE HT	P.U. HT
✓ SYF1822492	<p>Clé zwave</p> <p>La clé USB Z-Wave rend le contrôleur domotique energieasy connect compatible avec la technologie radio bidirectionnelle Z-Wave.</p> <p>Portée radio : 30 m en champ libre</p> <p>Fréquence radio : 868,42 MHz</p> <p>Température de fonctionnement : 0°C à +40°C, IP : 20</p> <p>Dimensions : 88 x 28 x 10 mm</p>	1	P.	-	34,76 €

APPAREILLAGE ET CONTRÔLE DU BÂTIMENT



rexel.fr 100% connecté avec votre métier



Devis en ligne



Paniers favoris



Commande rapide



Commande avant 18h = livraison le lendemain



Click & Collect



Suivi de commandes visuel

Caractéristiques techniques, Conditionnement, Multiple de vente, Unité de facturation, visuels, Euroclasse, DEEE HT, PU HT en Euros et hors DEEE et Eco-mobilier; donnés à titre indicatif et susceptibles de modifications sans préavis, ils ne nous engagent qu'après confirmation expresse. Les prix unitaires indiqués sont ceux des réseaux COAXEL, REXEL et SCT, ils ne s'appliquent pas pour le réseau ESPACE ELEC. ✓ Produit stocké

Pour plus d'informations, consultez votre agence habituelle ou connectez-vous sur notre site internet rexel.fr - N.C.-nous consulter.

SOLUTION WISER

WISER - WISER - HOME TOUCH



Référence	Désignation	Mult. vente	Unit. fact.	DEEE HT	P.U. HT
1 SCHCCTS01500	Wiser - Home Touch pour montage mural	1	P.	-	407,40 €
2 SCHCCTS01510	Wiser - Home Touch avec station d'accueil	1	P.	-	421,95 €

WISER - WISER - CHAUFFAGE



Référence	Désignation	Mult. vente	Unit. fact.	DEEE HT	P.U. HT
3 SCHCCTFR6100	Wiser - Tête de vanne thermostatique	1	P.	-	101,14 €
4 SCHCCTFR6200	Wiser - lot de 10 adaptateurs pour vanes Comap	1	P.	-	148,94 €
5 SCHCCTFR6201	Wiser - lot de 10 adaptateurs pour vanes Giacomini	1	P.	-	203,56 €
SCHCCTFR6202	Wiser - lot de 10 adaptateurs pour vanes Pettinaroli	1	P.	-	213,72 €

WISER - WISER - ECLAIRAGE



Référence	Désignation	Mult. vente	Unit. fact.	DEEE HT	P.U. HT
6 SCHCCTS010-0001	Wiser - micromodule variation	1	P.	-	62,55 €
7 SCHCCTS011-0001	Wiser - micromodule interrupteur	1	P.	-	59,01 €
✓ 8 SCHNU351518	Unica Wiser - variateur poussoir - Bluetooth - Blanc - méca seul	1	P.	-	56,98 €
8 SCHNU351520	Unica Wiser - variateur poussoir - Bluetooth - Blanc antimicrobien - méca seul	1	P.	-	60,40 €
✓ 9 SCHNU351530	Unica Wiser - variateur poussoir - Bluetooth - Alu - méca seul	1	P.	-	60,40 €
10 SCHNU351554	Unica Wiser - variateur poussoir - Bluetooth - Anthracite - méca seul	1	P.	-	60,40 €
✓ 11 SCHNU351618	Unica Wiser - variateur rotatif - Bluetooth - Blanc - méca seul	1	P.	-	72,76 €
11 SCHNU351620	Unica Wiser - variateur rotatif - Bluetooth - Blanc antimicrobien - méca seul	1	P.	-	77,12 €
✓ 12 SCHNU351630	Unica Wiser - variateur rotatif - Bluetooth - Alu - méca seul	1	P.	-	77,12 €
13 SCHNU351654	Unica Wiser - variateur rotatif - Bluetooth - Anthracite - méca seul	1	P.	-	77,12 €
✓ 8 SCHNU353718	Unica Wiser - bouton-poussoir - Bluetooth - 10A - Blanc - méca seul	1	P.	-	56,98 €
8 SCHNU353720	Unica Wiser - bouton-poussoir - Bluetooth - 10A - Blanc antimicrob - méca seul	1	P.	-	60,40 €
9 SCHNU353730	Unica Wiser - bouton-poussoir - Bluetooth - 10A - Alu - méca seul	1	P.	-	60,40 €
10 SCHNU353754	Unica Wiser - bouton-poussoir - Bluetooth - 10A - Anthracite - méca seul	1	P.	-	60,40 €
✓ SCHSS20513	Odace Wiser - variateur rotatif universel - LED - 2fils - Bluetooth - blanc	1	P.	-	72,54 €
✓ SCHSS20522	Odace Wiser - variateur poussoir universel - LED - 2fils - Bluetooth - blanc	1	P.	-	56,81 €
✓ SCHSS20530	Odace Wiser - interrupteur - 10A - 3fils - Bluetooth - blanc	1	P.	-	56,81 €
✓ SCHSS30513	Odace Wiser - variateur rotatif universel - LED - 2fils - Bluetooth - Alu	1	P.	-	76,89 €
✓ SCHSS30522	Odace Wiser - variateur poussoir universel - LED - 2fils - Bluetooth - Alu	1	P.	-	60,22 €
✓ SCHSS30530	Odace Wiser - interrupteur - 10A - 3fils - Bluetooth - Alu	1	P.	-	60,22 €
✓ SCHSS40513	Odace Wiser - variateur rotatif universel - LED - 2fils - Bluetooth - anthracite	1	P.	-	76,89 €
✓ SCHSS40522	Odace Wiser - variateur poussoir universel - LED - 2fils - Bluetooth - anthracite	1	P.	-	60,22 €
✓ SCHSS40530	Odace Wiser - interrupteur - 10A - 3 fils - Bluetooth - anthracite	1	P.	-	60,22 €

Caractéristiques techniques, Conditionnement, Multiple de vente, Unité de facturation, visuels, Euroclasse, DEEE HT, PU HT en Euros et hors DEEE et Eco-mobilier; donnés à titre indicatif et susceptibles de modifications sans préavis, ils ne nous engagent qu'après confirmation expresse. Les prix unitaires indiqués sont ceux des réseaux COAXEL, REXEL et SCT, ils ne s'appliquent pas pour le réseau ESPACE ELEC. Pour plus d'informations, consultez votre agence habituelle ou connectez-vous sur notre site internet rexel.fr - N.C-nous consulter.



Construisez l'habitat de demain avec Wiser !

Simplifiez la vie de vos clients grâce à l'écosystème Wiser de Schneider Electric !

Faites-les entrer dès aujourd'hui dans l'habitat de demain : un intérieur intelligent qui facilite le quotidien et apporte **confort, sécurité et tranquillité d'esprit.**

La différence c'est Wiser.



Faites entrer dès à présent vos clients dans l'habitat de demain grâce aux appareillages Unica Wiser et Odace Wiser.



La solution Wiser est évolutive : plus tard, vous pourrez offrir à vos clients une synchronisation de l'ensemble de ces usages !



Chauffage connecté

Ajuster la température, éteindre ou allumer le chauffage... grâce à Wiser, vos clients bénéficient de plus de confort et d'un mode de vie plus responsable.



Eclairage connecté

Wiser permet de varier les ambiances, d'éteindre en un seul geste toutes les lumières, ou de vérifier l'état de l'éclairage à tout moment. Et pour plus de sérénité, vos clients peuvent programmer un simulateur de présence pendant leurs périodes d'absence.



Pilotage des énergies

Avec Wiser, le logement devient plus respectueux de l'environnement. Vos clients contrôlent en temps réel leur consommation d'énergie et peuvent surveiller les appareils les plus énergivores.



Volets roulants connectés

Programmable selon les habitudes de vos clients, Wiser permet de piloter les volets roulants individuellement, pièce par pièce ou pour l'ensemble du logement, pour un meilleur confort. Les notifications sur l'app Wiser permettent également de prévenir tout risque d'intrusion.



Wiser

se.com/fr

Life Is On

Schneider
Electric

ZZ6512

AUTOMATISMES DU BÂTIMENT

SOLUTION WISER

WISER - WISER - ENERGIE



Référence	Désignation	Mult. vente	Unit. fact.	DEEE HT	P.U. HT
✓ 14 SCHER31120	Wiser Energy - module réception des impulsions des capteurs sans fil - 2 maxi	1	P.	-	58,82 €
✓ 15 SCHER31140	Wiser Energy - émetteur impulsions - compteur gaz/fioul, débitmètre, calorimètre	1	P.	-	99,66 €
16 SCHER31500	Wiser Energy - module 2 entrées + 2 sorties - pour alarming et contrôle	1	P.	-	193,68 €
✓ 17 SCHER31800	Wiser Energy - module de connexion IP - pour l'alerting et le contrôle	1	P.	-	120,01 €
✓ 18 SCHER39000	Wiser Energy - compteur d'usages électriques RT2012 - avec 5 TC fermés de 80A	1	P.	-	316,90 €
✓ 19 SCHER39200	Wiser Energy - lot de 5 TC transformateurs de courant fermés 80A	1	P.	-	62,54 €
SCHR9M60	Wiser PowerTag - capteur de mesure sans fil - monophasé - associé au module IP	1	P.	-	101,85 €
SCHR9M70	Wiser PowerTag - capteur de mesure sans fil - triphasé - associé au module IP	1	P.	-	144,13 €

WISER - WISER - VOLETS



Référence	Désignation	Mult. vente	Unit. fact.	DEEE HT	P.U. HT
19 SCHCCT5015-0001	Wiser - micromodule volets-roulants	1	P.	-	77,84 €
✓ 20 SCHN350818	Unica Wiser - commande volet-roulant - Bluetooth - 4A - Blanc - méca seul	1	P.	-	73,46 €
20 SCHN350820	Unica Wiser - commande volet-roulant - Bluetooth - 4A - Blanc antimi - méca seul	1	P.	-	77,87 €
21 SCHN350830	Unica Wiser - commande volet-roulant - Bluetooth - Alu - méca seul	1	P.	-	77,87 €
22 SCHN350854	Unica Wiser - commande volet-roulant - Bluetooth - 4A - Anthracite - méca seul	1	P.	-	77,87 €
✓ SCHS520567	Odace Wiser - volets-roulants - Bluetooth - blanc	1	P.	-	73,24 €
✓ SCHS530567	Odace Wiser - volets-roulants - Bluetooth - Alu	1	P.	-	77,63 €
✓ SCHS540567	Odace Wiser - volets-roulants - Bluetooth - anthracite	1	P.	-	77,63 €

WISER - WISER - PERIPHERIQUE



Référence	Désignation	Mult. vente	Unit. fact.	DEEE HT	P.U. HT
23 SCHER31700	Wiser Energy - module de communication CPL	1	P.	-	111,34 €

WISER - WISER - ACCESSOIRES



Référence	Désignation	Mult. vente	Unit. fact.	DEEE HT	P.U. HT
24 SCHCCT51500	Wiser - kit de montage mural pour Wiser Home Touch	1	P.	-	43,64 €
25 SCHCCT51600	Wiser - station d'accueil pour Wiser Home Touch	1	P.	-	66,92 €

Caractéristiques techniques, Conditionnement, Multiple de vente, Unité de facturation, visuels, Euroclasse, DEEE HT, PU HT en Euros et hors DEEE et Eco-mobilier; donnés à titre indicatif et susceptibles de modifications sans préavis, ils ne nous engageant qu'après confirmation expresse. Les prix unitaires indiqués sont ceux des réseaux COAXEL, REXEL et SCT, ils ne s'appliquent pas pour le réseau ESPACE ELEC. Pour plus d'informations, consultez votre agence habituelle ou connectez-vous sur notre site internet rexel.fr - N.C-nous consulter.

✓ Produit stocké

#maison simplement connectée



bonjour Céliane™ with NETATMO



Bienvenue à la nouvelle collection de prises et d'interrupteurs connectés Legrand. Simple à installer, Céliane™ with Netatmo vous permet de contrôler vos éclairages, volets roulants et appareils électriques à distance via l'App Home + Control ou par la voix grâce aux assistants vocaux. Grâce à son évolutivité, Céliane™ with Netatmo s'adapte à vos chantiers neufs ou de rénovation.

Retrouvez toutes les solutions
Céliane™ with Netatmo sur [legrand.fr](https://www.legrand.fr)

 **legrand**®

AUTOMATISMES DU BÂTIMENT

SOLUTIONS LEGRAND WITH NETATMO

Legrand et Netatmo ont co-créé Céliane with Netatmo, Mosaic with Netatmo et Dooxie with Netatmo, les premières gammes d'interrupteurs et de prises de courant encastrés connectés.

Plus besoin de parcourir votre maison pour vous assurer que tout est éteint. En un seul appui sur le bouton départ de la commande générale ou sur l'App, vous pouvez éteindre simultanément tous vos éclairages et appareils électriques pré-sélectionnés et fermer vos volets roulants.



CELIANE WITH NETATMO - PACKS DÉMARRAGE



Référence	Désignation	Mult. vente	Unit. fact.	DEEE HT	P.U. HT
✓ 1 LE6064890	🔌📶 PACK DEMARR. CONNECTE CDE GENERALE DEPART/ARRIVEE SS FIL+PRISE RELAIS CELIANE GR	1	P.	-	130,30 €
✓ 2 LE6067700	🔌📶 PACK DEMARR. CONNECTE CDE GENERALE DEPART/ARRIVEE SS FIL+PRISE RELAIS CELIANE BL	1	P.	-	124,45 €
✓ 3 LE6067770	🔌📶 PACK DEMARR. CONNECTE CDE GENERALE DEPART/ARRIVEE SS FIL+PRISE RELAIS CELIANE TI	1	P.	-	130,30 €

CELIANE WITH NETATMO - PACKS EXTENSION



Référence	Désignation	Mult. vente	Unit. fact.	DEEE HT	P.U. HT
4 LE6067625	🔌📶 PACK EXTENSION PIECE CONNECTEE ECLAIRAGE + PRISE CELIANE GRAPHITE	1	P.	0,12 €	159,92 €
✓ 5 LE6067630	🔌📶 PACK EXTENSION PIECE CONNECTEE ECLAIRAGE + PRISE CELIANE BLANC	1	P.	0,12 €	152,83 €
✓ 6 LE6067631	🔌📶 PACK EXTENSION PIECE CONNECTEE ECLAIRAGE + PRISE CELIANE TITANE	1	P.	0,12 €	159,92 €

CELIANE WITH NETATMO - COMMANDES



Référence	Désignation	Mult. vente	Unit. fact.	DEEE HT	P.U. HT
LE6064892	🔌📶 INTERRUPTEUR DOUBLE CONNECTE AVEC NEUTRE 2X250W CELIANE GRAPHITE	1	P.	0,02 €	80,91 €
✓ 7 LE6064893	🔌📶 COMMANDE SANS FIL ON/OFF SIMPLE CELIANE GRAPHITE	1	P.	0,12 €	66,70 €
✓ LE6064894	🔌📶 COMMANDE SANS FIL ON/OFF DOUBLE CELIANE GRAPHITE	1	P.	-	80,96 €
✓ 8 LE6067721	🔌📶 INTERRUPTEUR VARIATEUR CONNECTE SS NEUTRE 5-300W COMPENSATEUR INCLUS CELIANE BLA	1	P.	0,12 €	66,23 €
LE6067722	🔌📶 INTERRUPTEUR DOUBLE CONNECTE AVEC NEUTRE 2X250W CELIANE BLANC	1	P.	0,02 €	78,68 €
✓ 9 LE6067723	🔌📶 COMMANDE SANS FIL ON/OFF SIMPLE CELIANE BLANC	1	P.	0,02 €	62,43 €
✓ LE6067724	🔌📶 COMMANDE SANS FIL ON/OFF DOUBLE CELIANE BLANC	1	P.	-	78,68 €
✓ 10 LE6067771	🔌📶 INTERRUPTEUR VARIATEUR CONNECTE SS NEUTRE 5-300W COMPENSATEUR INCLUS CELIANE TIT	1	P.	0,12 €	70,71 €
LE6067772	🔌📶 INTERRUPTEUR DOUBLE CONNECTE AVEC NEUTRE 2X250W CELIANE TITANE	1	P.	0,02 €	80,91 €
✓ 11 LE6067773	🔌📶 COMMANDE SANS FIL ON/OFF SIMPLE CELIANE TITANE	1	P.	0,02 €	66,70 €
✓ LE6067774	🔌📶 COMMANDE SANS FIL ON/OFF DOUBLE CELIANE TITANE	1	P.	-	82,55 €

Caractéristiques techniques, Conditionnement, Multiple de vente, Unité de facturation, visuels, Euroclasse, DEEE HT, PU HT en Euros et hors DEEE et Eco-mobilier; donnés à titre indicatif et susceptibles de modifications sans préavis, ils ne nous engagent qu'après confirmation expresse. Les prix unitaires indiqués sont ceux des réseaux COAXEL, REXEL et SCT, ils ne s'appliquent pas pour le réseau ESPACE ELEC. Pour plus d'informations, consultez votre agence habituelle ou connectez-vous sur notre site internet rexel.fr - N.C-nous consulter.

✓ Produit stocké

AUTOMATISMES DU BÂTIMENT

SOLUTIONS LEGRAND WITH NETATMO

CELIANE WITH NETATMO - COMMANDES GÉNÉRALES



Référence	Désignation	Modèle	Mode de pose	Mult. vente	Unit. fact.	DEEE HT	P.U. HT
12 LEG064872	COMMANDE GENERALE ADDITIONNELLE DEPART/ARRIVEE SANS FIL CELIANE BLANC			1	P.	0,02 €	68,11 €
13 LEG064873	COMMANDE GENERALE ADDITIONNELLE DEPART/ARRIVEE SANS FIL CELIANE TITANE			1	P.	0,02 €	70,71 €
14 LEG064874	COMMANDE GENERALE ADDITIONNELLE DEPART/ARRIVEE SANS FIL CELIANE GRAPHITE			1	P.	-	70,71 €
✓ 15 LEG064884	COMMANDE SANS FIL LEVER / COUCHER CELIANE BLANC			1	P.	0,02 €	68,11 €
16 LEG064885	COMMANDE SANS FIL LEVER / COUCHER CELIANE TITANE			1	P.	0,02 €	70,71 €
LEG064886	COMMANDE SANS FIL LEVER / COUCHER CELIANE GRAPHITE			1	P.	-	70,71 €

CELIANE WITH NETATMO - COMMANDES VOILETS ROULANTS



Référence	Désignation	Modèle	Mode de pose	Mult. vente	Unit. fact.	DEEE HT	P.U. HT
17 LEG064897	COMMANDE CENTRALISEE SANS FIL POUR VOILETS ROULANTS CELIANE GRAPHITE			1	P.	-	70,71 €
✓ 18 LEG067646	COMMANDE CENTRALISEE SANS FIL POUR VOILETS ROULANTS CELIANE BLANC			1	P.	0,02 €	68,11 €
✓ 19 LEG067647	COMMANDE CENTRALISEE SANS FIL POUR VOILETS ROULANTS CELIANE TITANE			1	P.	0,02 €	70,71 €
✓ LEG067726	INTERRUPTEUR CONNECTE AVEC NEUTRE POUR VOILETS ROULANTS CELIANE BLANC			1	P.	0,12 €	85,07 €
✓ LEG067776	INTERRUPTEUR CONNECTE AVEC NEUTRE POUR VOILETS ROULANTS CELIANE TITANE			1	P.	0,12 €	90,39 €

CELIANE WITH NETATMO - PRISES



Référence	Désignation	Modèle	Mode de pose	Mult. vente	Unit. fact.	DEEE HT	P.U. HT
21 LEG064895	PRISE DE COURANT CONNECTEE STANDARD FRANCAIS BORNES AUTO 16A CELIANE GRAPHITE			1	P.	0,02 €	60,77 €
✓ 22 LEG067638	PACK EXTENSION 3 PRISES CONNECTEES STANDARD FRANCAIS CELIANE BLANC			1	P.	0,12 €	157,60 €
✓ 22 LEG067639	PACK EXTENSION 3 PRISES CONNECTEES STANDARD FRANCAIS CELIANE TITANE			1	P.	0,36 €	164,68 €
✓ 22 LEG067645	PACK EXTENSION 3 PRISES CONNECTEES STANDARD FRANCAIS CELIANE GRAPHITE			1	P.	0,36 €	164,68 €
✓ 23 LEG067725	PRISE DE COURANT CONNECTEE STANDARD FRANCAIS BORNES AUTO 16A CELIANE BLANC			1	P.	0,02 €	58,28 €
✓ 24 LEG067775	PRISE DE COURANT CONNECTEE STANDARD FRANCAIS BORNES AUTO 16A CELIANE TITANE			1	P.	0,02 €	60,77 €

MOSAIC WITH NETATMO - PACKS DÉMARRAGE



Référence	Désignation	Modèle	Mode de pose	Mult. vente	Unit. fact.	DEEE HT	P.U. HT
✓ LEG077700L	PACK DÉMARRAGE CONNECTE CDE GENERALE DEPART/ARRIVEE SS FIL+PRISE RELAIS MOSAIC B	interface multiple	encastré	1	P.	-	127,99 €

Caractéristiques techniques, Conditionnement, Multiple de vente, Unité de facturation, visuels, Euroclasse, DEEE HT, PU HT en Euros et hors DEEE et Eco-mobilier; donnés à titre indicatif et susceptibles de modifications sans préavis, ils ne nous engageant qu'après confirmation expresse. Les prix unitaires indiqués sont ceux des réseaux COAXEL, REXEL et SCT, ils ne s'appliquent pas pour le réseau ESPACE ELEC. ✓ Produit stocké

Pour plus d'informations, consultez votre agence habituelle ou connectez-vous sur notre site internet rexel.fr - N.C.=nous consulter.

MOSAIC WITH NETATMO - COMMANDES



Référence	Désignation	Mult. vente	Unit. fact.	DEEE HT	P.U. HT
✓ 1 LEG077701L	Ⓢ Ⓜ INTERRUPTEUR VARIATEUR CONNECTE SS NEUTRE 5-300W COMPENSATEUR INCLUS MOSAIC BLA	1	P.	-	68,12 €
LEG077702L	Ⓢ Ⓜ INTERRUPTEUR DOUBLE CONNECTE AVEC NEUTRE 2X250W MOSAIC BLANC	1	P.	-	82,61 €
2 LEG077719L	Ⓢ Ⓜ Ⓢ COMMANDE CENTRALISEE LEVER / COUCHER MOSAIC BLANC	1	P.	-	68,12 €
✓ LEG077723L	Ⓢ Ⓜ Ⓢ COMMANDE SANS FIL ON/OFF SIMPLE MOSAIC BLANC	1	P.	-	64,20 €
3 LEG077724L	Ⓢ Ⓜ Ⓢ COMMANDE SANS FIL ON/OFF DOUBLE MOSAIC BLANC	1	P.	-	78,68 €
✓ LEG077730L	Ⓢ Ⓜ Ⓢ PACK ADDITIONNEL PIECE CONNECTEE ECLAIRAGE + PRISE MOSAIC BLANC	1	P.	-	152,84 €

MOSAIC WITH NETATMO - COMMANDES GÉNÉRALES



Référence	Désignation	Mult. vente	Unit. fact.	DEEE HT	P.U. HT
4 LEG077715L	Ⓢ Ⓜ Ⓢ COMMANDE GENERALE ADDITIONNELLE DEPART/ARRIVEE SS FIL MOSAIC BLANC	1	P.	-	68,12 €

MOSAIC WITH NETATMO - COMMANDES VOILETS ROULANTS



Référence	Désignation	Mult. vente	Unit. fact.	DEEE HT	P.U. HT
✓ LEG077706L	Ⓢ Ⓜ INTERRUPTEUR CONNECTE AVEC NEUTRE POUR VOILETS ROULANTS MOSAIC BLANC	1	P.	-	87,89 €
5 LEG077746L	Ⓢ Ⓜ Ⓢ COMMANDE CENTRALISEE SANS FIL POUR VOILETS ROULANTS MOSAIC BLANC	1	P.	-	68,12 €

MOSAIC WITH NETATMO - PRISES



Référence	Désignation	Mult. vente	Unit. fact.	DEEE HT	P.U. HT
✓ 6 LEG077711L	Ⓢ Ⓜ PRISE DE COURANT CONNECTEE STANDARD FRANCAIS BORNES AUTO 16A MOSAIC BLANC	1	P.	-	58,28 €
✓ LEG077738L	Ⓢ Ⓜ Ⓢ PACK EXTENSION 3 PRISES CONNECTEES STANDARD FRANCAIS MOSAIC BLANC	1	P.	-	157,60 €

DOOXIE WITH NETATMO - PACK DÉMARRAGE

Référence	Désignation	Mult. vente	Unit. fact.	DEEE HT	P.U. HT
✓ LEG600670	Ⓢ Ⓜ Ⓢ DOOXIE PACK DEMARRAGE CONNECTE CDE GENERALE DEPART/ARRIVEE SS FIL+PRISE RELAIS B	1	P.	0,12 €	124,36 €

Caractéristiques techniques, Conditionnement, Multiple de vente, Unité de facturation, visuels, Euroclasse, DEEE HT, PU HT en Euros et hors DEEE et Eco-mobilier; donnés à titre indicatif et susceptibles de modifications sans préavis, ils ne nous engagent qu'après confirmation expresse. Les prix unitaires indiqués sont ceux des réseaux COAXEL, REXEL et SCT, ils ne s'appliquent pas pour le réseau ESPACE ELEC. Pour plus d'informations, consultez votre agence habituelle ou connectez-vous sur notre site internet rexel.fr - N.C-nous consulter.

✓ Produit stocké

AUTOMATISMES DU BÂTIMENT

SOLUTIONS LEGRAND WITH NETATMO

DOOXIE WITH NETATMO - PACK EXTENSION



1

Référence	Désignation	Mult. vente	Unit. fact.	DEEE HT	P.U. HT
✓ 1 LE6600690	DOOXIE PACK ADDITIONNEL PIECE CONNECTEE ECLAIRAGE + PRISE BLANC	1	P.	0,12 €	149,00 €

DOOXIE WITH NETATMO - COMMANDE GÉNÉRALE



2

Référence	Désignation	Mult. vente	Unit. fact.	DEEE HT	P.U. HT
2 LE6600085	DOOXIE COMMANDE GENERALE ADDITIONNELLE DEPART/ARRIVEE SS FIL BLANC	1	P.	0,12 €	66,55 €

DOOXIE WITH NETATMO - COMMANDES



3

4

5

Référence	Désignation	Mult. vente	Unit. fact.	DEEE HT	P.U. HT
✓ 3 LE6600081	DOOXIE INTERRUPTEUR VARIATEUR CONNECTE SS NEUTRE 5-300W COMPENSATEUR INCLUS BLA	1	P.	0,12 €	66,55 €
LE6600082	INTERRUPTEUR DOUBLE CONNECTE AVEC NEUTRE 2X250W LORD BLANC	1	P.	0,02 €	76,82 €
✓ 4 LE6600083	DOOXIE COMMANDE SANS FIL ON/OFF SIMPLE BLANC	1	P.	-	62,70 €
5 LE6600084	DOOXIE COMMANDE CENTRALISEE LEVER / COUCHER BLANC	1	P.	0,12 €	66,55 €
✓ LE6600088	DOOXIE COMMANDE SANS FIL ON/OFF DOUBLE BLANC	1	P.	-	78,36 €
LE6600182	INTERRUPTEUR DOUBLE CONNECTE AVEC NEUTRE 2X250W LORD ALU	1	P.	0,02 €	81,08 €
✓ LE6600188	DOOXIE COMMANDE SANS FIL ON/OFF DOUBLE ALUMINIUM	1	P.	-	82,70 €

DOOXIE WITH NETATMO - COMMANDES VOILETS ROULANTS



6

7

Référence	Désignation	Mult. vente	Unit. fact.	DEEE HT	P.U. HT
✓ 6 LE6600086	DOOXIE INTERRUPTEUR CONNECTE AVEC NEUTRE POUR VOILETS ROULANTS BLANC	1	P.	0,12 €	85,82 €
✓ 7 LE6600087	DOOXIE COMMANDE CENTRALISEE SANS FIL POUR VOILETS ROULANTS BLANC	1	P.	-	66,55 €

Caractéristiques techniques, Conditionnement, Multiple de vente, Unité de facturation, visuels, Euroclasse, DEEE HT, PU HT en Euros et hors DEEE et Eco-mobilier; donnés à titre indicatif et susceptibles de modifications sans préavis, ils ne nous engageant qu'après confirmation expresse. Les prix unitaires indiqués sont ceux des réseaux COAXEL, REXEL et SCT, ils ne s'appliquent pas pour le réseau ESPACE ELEC. ✓ Produit stocké

Pour plus d'informations, consultez votre agence habituelle ou connectez-vous sur notre site internet rexel.fr - N.C.=nous consulter.

DOOXIE WITH NETATMO - PRISES

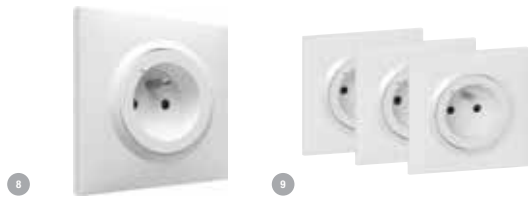

Référence	Désignation	Mult. vente	Unit. fact.	DEEE HT	P.U. HT
✓ 8 LEG600391	DOOXIE PRISE DE COURANT CONNECTEE STANDARD FRANCAIS BORNES AUTO 16A BLANC	1	P.	0,02 €	56,78 €
9 LEG600698	DOOXIE PACK EXTENSION 3 PRISES CONNECTEES STANDARD FRANCAIS BLANC	1	P.	0,36 €	154,16 €

COMPLÉMENTS - DÉTECTEUR



Référence	Désignation	Mult. vente	Unit. fact.	DEEE HT	P.U. HT
LEG064875	DÉTECTEUR DE MOUVEMENT SANS FIL	1	P.	0,12 €	78,68 €

COMPLÉMENTS - MESURE



Référence	Désignation	Mult. vente	Unit. fact.	DEEE HT	P.U. HT
✓ LEG412015	MODULE DE MESURE DE CONSOMMATION ELECTRIQUE CONNECTE	1	P.	-	86,37 €

COMPLÉMENTS - MICROMODULES



Référence	Désignation	Mult. vente	Unit. fact.	DEEE HT	P.U. HT
✓ 1 LEG064888	INTERRUPTEUR MICROMODULE CONNECTE ON/OFF 300W	1	P.	0,12 €	52,76 €
LEG067694	MODULE AUXILIAIRE EMETTEUR SANS FIL ON/OFF	1	P.	-	73,17 €
LEG067696	CONTACT SEC CONNECTE 2500W POUR USAGE INTERIEUR ET EXTERIEUR	1	P.	0,02 €	150,58 €
LEG067697	MICROMODULE CONNECTE POUR VOILETS ROULANTS	1	P.	0,02 €	78,68 €

COMPLÉMENTS - PRISE MOBILE



Référence	Désignation	Mult. vente	Unit. fact.	DEEE HT	P.U. HT
LEG064887	PRISE DE COURANT MOBILE CONNECTEE STANDARD FRANCAIS 16A	1	P.	0,02 €	66,81 €

COMPLÉMENTS - SORTIES DE CÂBLES



Référence	Désignation	Mult. vente	Unit. fact.	DEEE HT	P.U. HT
✓ LEG064879	SORTIE DE CABLE CONNECTEE BLANC	1	P.	0,02 €	59,38 €
LEG064882	SORTIE DE CABLE CONNECTEE TITANE	1	P.	0,02 €	61,66 €
LEG064883	SORTIE DE CABLE CONNECTEE GRAPHITE	1	P.	0,02 €	61,66 €
2 LEG064898	SORTIE DE CABLE CONNECTEE ALU	1	P.	0,02 €	61,66 €

COMPLÉMENTS - TÉLÉCOMMANDE



Référence	Désignation	Mult. vente	Unit. fact.	DEEE HT	P.U. HT
LEG067695	TELECOMMANDE DE POCHE 4 ORDRES	1	P.	0,02 €	77,41 €

Caractéristiques techniques, Conditionnement, Multiple de vente, Unité de facturation, visuels, Euroclasse, DEEE HT, PU HT en Euros et hors DEEE et Eco-mobilier; donnés à titre indicatif et susceptibles de modifications sans préavis, ils ne nous engagent qu'après confirmation expresse. Les prix unitaires indiqués sont ceux des réseaux COAXEL, REXEL et SCT, ils ne s'appliquent pas pour le réseau ESPACE ELEC.

✓ Produit stocké

Pour plus d'informations, consultez votre agence habituelle ou connectez-vous sur notre site internet rexel.fr - N.C-nous consulter.

AUTOMATISMES DU BÂTIMENT

PACKS "PRÊT-À-POSER"

CELIANE - ÉCLAIRAGE



Référence	Désignation	couleur	Mult. vente	Unit. fact.	DEEE HT	P.U. HT
✓ 1 LEG067632	PRET A POSER CREER UN VA&VIENT-1 INTER VAR+1 CDE SS FIL CELIANE BLANC	blanc	1	P.	0,04 €	126,98 €
✓ 2 LEG067633	PRET A POSER CREER UN VA&VIENT-1 INTER VAR+1 CDE SS FIL CELIANE TITANE	titan	1	P.	-	130,49 €
✓ 3 LEG067777	PRET A POSER CREER UN VA&VIENT-1 MICROMOD+2 CDES SS FIL CELIANE BLANC	blanc	1	P.	-	126,98 €
✓ 4 LEG067778	PRET A POSER CREER UN VA&VIENT-1 MICROMOD+2 CDES SS FIL CELIANE TITANE	titan	1	P.	-	130,49 €

CELIANE - COMMANDES VOLETS ROULANTS



Référence	Désignation	Mult. vente	Unit. fact.	DEEE HT	P.U. HT
✓ 5 LEG067636	PRET A POSER CENTRALIS VOL ROULANTS-1 INTER VR+1 CDE CENTR. SS FIL CELIANE BLANC	1	P.	-	133,24 €
✓ 6 LEG067637	PRET A POSER CENTRALIS VOL ROULANTS-1 INTER VR+1 CDE CENTR. SS FIL CELIANE TITAN	1	P.	-	136,53 €

MOSAIC - ÉCLAIRAGE



Référence	Désignation	modèle	mode de pose	tension nominale (V)	type de fixation	couleur	Mult. vente	Unit. fact.	DEEE HT	P.U. HT
✓ 1 LEG077732L	PRET A POSER CREER UN VA ET VIENT-1 INTER VAR+1 CDE SS FIL MOSAIC BLANC	triac	encastré	230	autre	blanc	1	P.	-	134,40 €
✓ 2 LEG077777L	PRET A POSER CREER UN VA ET VIENT-1 MICROMOD+2 CDES SS FIL MOSAIC BLANC	relais	autre	230	autre	blanc	1	P.	-	134,40 €

MOSAIC - COMMANDE VOLETS ROULANTS



Référence	Désignation	mode de pose	Mult. vente	Unit. fact.	DEEE HT	P.U. HT
✓ 3 LEG077736L	PRET A POSER CENTRALIS VOL ROULANTS-1 INTER VR+1 CDE CENTR. SS FIL MOSAIC BLANC	encastré	1	P.	-	141,02 €

DOOXIE - ÉCLAIRAGE



Référence	Désignation	couleur	Mult. vente	Unit. fact.	DEEE HT	P.U. HT
✓ 1 LEG600692	PRET A POSER CREER UN VA&VIENT-1 MICROMOD+2 CDES SS FIL DOOXIE BLANC	blanc	1	P.	-	134,89 €
✓ 2 LEG600694	PRET A POSER CREER UNE PRISE COMMANDEE-1 PRISE+1 CDE SS FIL DOOXIE BLANC		1	P.	-	107,52 €
✓ 3 LEG600699	PRET A POSER CREER UN VA&VIENT-1 MICROMOD+2 CDES SS FIL DOOXIE BLANC	blanc	1	P.	-	134,89 €

Caractéristiques techniques, Conditionnement, Multiple de vente, Unité de facturation, visuels, Euroclasse, DEEE HT, PU HT en Euros et hors DEEE et Eco-mobilier; donnés à titre indicatif et susceptibles de modifications sans préavis, ils ne nous engageant qu'après confirmation expresse. Les prix unitaires indiqués sont ceux des réseaux COAXEL, REXEL et SCT, ils ne s'appliquent pas pour le réseau ESPACE ELEC. ✓ Produit stocké

Pour plus d'informations, consultez votre agence habituelle ou connectez-vous sur notre site internet rexel.fr - N.C.-nous consulter.



4

Référence	Désignation	Mult. vente	Unit. fact.	DEEE HT	P.U. HT
✓ 4 LE6600696	PRET A POSER CENTRALIS VOL ROULANTS-1 INTER VR+1 CDE CENTR. SS FIL DOOXIE BLANC	1	P.	-	137,41 €

SOLUTIONS TYDOM - TYXIA

TYDOM



Avec les box domotiques Delta Dore, les équipements de la maison connectée (chauffage, éclairage, volets roulants, portail, alarme) se pilotent depuis un smartphone ou une tablette grâce à l'application Tydom (iOS, Android).

Référence	Désignation	Image	Mult. vente	Unit. fact.	DEEE HT	P.U. HT
✓ DD06700103	TYDOM 1.0 passerelle domotique ip Application Tydom et box domotique pour l'habitat connecté. Simple à installer : passerelle IP à connecter directement sur la box internet. Communication sans fil avec l'ensemble des produits Delta Dore et partenaires.		1	P.	-	162,86 €
✓ DD06414118	TYDOM 2.0 transmetteur domotique ip/gsm Application Tydom et box domotique pour l'habitat connecté. Système toujours accessible même en cas de coupure de courant ou internet. Carte SIM fournie (avec abonnement).		1	P.	-	756,65 €
✓ DD06700113	LIFEDOMUS application et box domotique multi protocoles et multimedia Applications Lifedomus et box domotique multiprotocole. Maintenance simplifiée, pouvant être opérée à distance. Accompagnement de projets par Delta Dore (mise en service, prescriptions, conseils, documentation).		1	P.	-	1 224,88 €

TYXIA



Composée d'émetteurs et récepteurs communicants, la gamme d'automatismes Tyxia offre des solutions simples de centralisation et de contrôle pour : l'éclairage intérieur ou extérieur, le portail électrique, les volets roulants, la porte du garage.

TYXIA - ÉMETTEURS RADIO



Référence	Désignation	Image	Mult. vente	Unit. fact.	DEEE HT	P.U. HT
✓ DD06351388	TYXIA 1400 telecommande porte cle m/a ou m/d Télécommande porte-clé commande 2 voies pour de l'éclairages en Marche/Arrêt + variation ou pour du volet roulant		1	P.	-	139,67 €
✓ DD06351406	TYXIA 1712 télécommande X3D 16 canaux Télécommande de groupe afficheur LCD - 16 récepteurs volets roulants et 16 récepteurs éclairages marche/arrêt + 1 groupe centralisation		1	P.	-	184,11 €
✓ DD06351389	TYXIA 1410 telecommande porte cle automatismes Télécommande porte-clé commande 4 voies d'automatismes. Ouverture/Fermeture portail, porte de garage, gâche électrique, Marche/Arrêt éclairage, pompe d'arrosage...		1	P.	-	134,57 €
✓ DD06351380	TYXIA 2310 inter emet mural ecl Interrupteur émetteur pour des commandes d'éclairages ou automatismes Marche/Arrêt		1	P.	-	128,45 €
✓ DD06351379	TYXIA2330 inter emet mural vre Interrupteur émetteur pour la commande de volets roulants		1	P.	-	133,32 €
✓ DD06351399	TYXIA 2600 emetteur pile X3D 2 voies multifonction Émetteur nanomodule multifonction : 1 à 2 voies selon utilisation (éclairage, variation, volet roulant, scénarios)		1	P.	-	63,07 €

Caractéristiques techniques, Conditionnement, Multiple de vente, Unité de facturation, visuels, Euroclasse, DEEE HT, PU HT en Euros et hors DEEE et Eco-mobilier; donnés à titre indicatif et susceptibles de modifications sans préavis, ils ne nous engagent qu'après confirmation expresse. Les prix unitaires indiqués sont ceux des réseaux COAXEL, REXEL et SCT, ils ne s'appliquent pas pour le réseau ESPACE ELEC.

✓ Produit stocké

Pour plus d'informations, consultez votre agence habituelle ou connectez-vous sur notre site internet rexel.fr - N.C-nous consulter.

AUTOMATISMES DU BÂTIMENT

SOLUTIONS TYDOM - TYXIA

TYXIA - RÉCEPTEURS RADIO



Référence	Désignation	Mult. vente	Unit. fact.	DEEE HT	P.U. HT
✓ DDO63S1104	TYXIA 4620 recept cont sec imp Récepteur Micromodule Tyxia contact sec impulsif - NO - temporisable 250 ms ou 4 s	1	P.	-	97,87 €
✓ DDO63S1386	TYXIA 4910 récepteur modulaire d'éclairage Récepteur modulaire Tyxia 1 voie pour commande d'éclairage marche/arrêt + minuterie	1	P.	-	87,34 €
✓ DDO63S1387	TYXIA 4940 récepteur modulaire variateur Récepteur modulaire Tyxia 1 voie pour variation d'éclairage	1	P.	-	126,20 €
✓ DDO63S1400	TYXIA 5610 récepteur X3D éclairage 1 voie marche/arrêt Récepteur Nanomodule TYXIA à mettre derrière un interrupteur ou dans une boîte DLC - 1 voie marche/arrêt à partir d'un ou plusieurs interrupteurs radio ou télécommandes ou de l'application Tydom	1	P.	-	85,68 €
✓ DDO63S1401	TYXIA 5630 récepteur X3D pour volet roulant jusqu'à 1a (+/- 30Nm) Récepteur nanomodule Tyxia pour commande de volet roulant, écran de projection, fenêtre de toit de puissance < 30Nm - 1 voie montée/descente à partir d'un simple ou double bouton poussoir Montée/Descente ou de l'application Tydom	1	P.	-	85,68 €
✓ DDO63S1413	TYXIA 5640 récepteur X3D éclairage variation phase/ neutre Récepteur nanomodule Tyxia 1 voie variation phase/neutre	1	P.	-	92,82 €
✓ DDO63S1376	TYXIA 6610 récepteur lampe appoint Récepteur radio pour pilotage de lampe d'appoint en Marche/Arrêt un éclairage mobile à partir d'un ou plusieurs émetteurs radio (interrupteur ou télécommande ou application Tydom). Installation facilitée, grâce aux borniers à connexion rapide. Compatible avec tous types d'éclairages	1	P.	-	88,88 €

TYXIA - RÉCEPTEURS FILAIRES



Référence	Désignation	Mult. vente	Unit. fact.	DEEE HT	P.U. HT
✓ DDO63S1427	TYXIA 3610 Récepteur filaire éclairage 1 voie M/A + Minuterie, sans neutre	1	P.	-	42,84 €
✓ DDO63S1428	TYXIA 3650 Récepteur filaire éclairage variation + Minuterie, sans neutre	1	P.	-	54,74 €
✓ DDO63S1429	TYXIA 3940 Récepteur modulaire filaire variateur	1	P.	-	59,50 €
✓ DDO63S1430	TYXIA 3730 Récepteur filaire pour volet roulant jusqu'à 2A (+/- 80Nm)	1	P.	-	57,12 €
✓ DDO63S1431	TYXIA 3CNT Récepteur filaire pour commande centralisée de volets roulants	1	P.	-	19,04 €

TYXIA - PACKS



Référence	Désignation	Mult. vente	Unit. fact.	DEEE HT	P.U. HT
✓ DDO63S1407	Pack TYXIA 501 créer un circuit d'éclairage va-et-vient sans fil avec neutre Réalisation d'un circuit d'éclairage va-et-vient à partir d'un interrupteur existant - Installation sur interrupteur existant lorsque le neutre est présent dans la boîte d'encastrement	1	P.	-	118,76 €
✓ DDO63S1408	Pack TYXIA 511 créer un circuit d'éclairage va-et-vient sans fil sans neutre Réalisation d'un circuit d'éclairage va-et-vient à partir d'un interrupteur existant - Installation sur interrupteur existant lorsqu'il n'y a pas le neutre dans la boîte d'encastrement	1	P.	-	164,00 €
✓ DDO63S1411	Pack TYXIA 641 connecté centralise les volets roulants en local et à distance Pack comprenant 5 récepteurs pour volets roulants Tyxia 5630, 1 interrupteur émetteur pour volets roulants Tyxia 2330, 1 interrupteur récepteur pour lampe d'appoint Tyxia 6610 et 1 box domotique IP Tydom 1.0	1	P.	-	505,76 €

Caractéristiques techniques, Conditionnement, Multiple de vente, Unité de facturation, visuels, Euroclasse, DEEE HT, PU HT en Euros et hors DEEE et Eco-mobilier; donnés à titre indicatif et susceptibles de modifications sans préavis, ils ne nous engageant qu'après confirmation expresse. Les prix unitaires indiqués sont ceux des réseaux COAXEL, REXEL et SCT, ils ne s'appliquent pas pour le réseau ESPACE ELEC. ✓ Produit stocké

Pour plus d'informations, consultez votre agence habituelle ou connectez-vous sur notre site internet rexel.fr - N.C=nous consulter.

SOLUTIONS MICROMODULES

POWER



Performances de la Radio.
 Portée gamme POWER : 250m champ libre à vue / Passage d'un mur ou d'une dalle.
 Fréquence : 2.4 GHz.
 Transmission : Bidirectionnelle avec led de contrôle sur l'émetteur.
 Conserve les données en cas de coupure secteur.

POWER - KIT RADIO POWER



Référence	Désignation	Mult. vente	Unit. fact.	DEEE HT	P.U. HT	
✓ YOSKITRADIO3AP	KIT RADIO SIMPLE ALLUMAGE POWER Ce kit est composé de: 1MTR2000ERP + 1TLMIT45P Contact libre de potentiel - Temporisable, peut éteindre en cas d'oubli - Un émetteur extra-plat à fixer directement sur le mur avec l'adhésif fourni.		1	P.	-	122,76 €
✓ YOSKITRADIOVVP	KIT RADIO VA-ET-VIENT POWER Ce kit est composé de: 1MTR2000ERP + 2E2BPP Contact libre de potentiel - Temporisable, peut éteindre en cas d'oubli - L'émetteur E2BPP s'adapte à n'importe quelle série d'appareillage du marché (interrupteur ou bouton poussoir).		1	P.	-	166,16 €
✓ YOSKITRADIOVRP	KIT RADIO VOLET ROULANT POWER Ce kit est composé de: 1MVR500ERP + 1TLMIT45P Centralisable par fil pilote et en Radio - Compatible avec tous les moteurs 3 ou 4 fils (n'ayant pas de système radio pré-installé) - Un émetteur extra-plat à fixer directement sur le mur avec l'adhésif fourni.		1	P.	-	135,16 €
YOSKITRADIO3VRP	KIT RADIO POWER CENTRALISATION POUR 3 VOLETS ROULANTS Ce kit est composé de: 3 MVR500ERP + 1 TLMIT45P + 3 R12M Centralisable par fil pilote et en Radio - Compatible avec tous les moteurs 3 ou 4 fils (n'ayant pas de système radio pré-installé) - Un émetteur extra-plat à fixer directement sur le mur avec l'adhésif fourni.				N.C	N.C

POWER - RÉCEPTEURS RADIO POWER



Référence	Désignation	Mult. vente	Unit. fact.	DEEE HT	P.U. HT	
✓ YOSMTR2000ERP	Télerupteur encastrable 10A Radio Power Télerupteur mixte Filaire/Radio - sortie contact sec libre de potentiel (10A) permettant le pilotage de tous types de charges : éclairages, portails, gâches, vmc etc. Compatible avec tous les émetteurs YOKIS, fonctionne en mode télerupteur, impulsionnel et maintenu. Temporisable de 2" à 4h. Centralisable par fil pilote ou en radio. Existe également en version antenne déportée (MTR2000ERPX).		1	P.	-	70,31 €
✓ YOSMTR2000ERPX	Télerupteur encastrable 10A Radio Power Ant.Ext Télerupteur mixte Filaire/Radio - sortie contact sec libre de potentiel (10A) permettant le pilotage de tous types de charges : éclairages, portails, gâches, vmc etc. Compatible avec tous les émetteurs YOKIS, fonctionne en mode télerupteur, impulsionnel et maintenu. Temporisable de 2" à 4h. Centralisable par fil pilote ou en radio. Antenne déportée. Fixation d'antenne incluse.		1	P.	-	95,85 €
✓ YOSMTR2000MRP	TELERUPTEUR 10A RADIO MODUL POWER Télerupteur mixte Filaire/Radio Modulaire pour Rail DIN - sortie contact sec libre de potentiel (10A) permettant le pilotage de tous types de charges : éclairages, portails, gâches, vmc etc. Compatible avec tous les émetteurs YOKIS, fonctionne en mode télerupteur, impulsionnel et maintenu. Centralisable par fil pilote ou par Bus Radio. Il est également temporisable de 2" à 4h.		1	P.	-	76,88 €
✓ YOSMTR2000MRPX	TELERUPTEUR 10A RADIO POWER ANT.EXT MOD Télerupteur mixte Filaire/Radio Modulaire pour Rail DIN - sortie contact sec libre de potentiel (10A) permettant le pilotage de tous types de charges : éclairages, portails, gâches, vmc etc. Compatible avec tous les émetteurs YOKIS, fonctionne en mode télerupteur, impulsionnel et maintenu. Centralisable par fil pilote ou par Bus Radio. Il est également temporisable de 2" à 4h. Antenne déportée. Fixation d'antenne incluse.		1	P.	-	102,92 €
✓ YOSMTV500ERP	Televariateur Radio 500W Power Televariateur temporisable encastrable Radio Power, pilotage de charge jusqu'à 500W (250VA sur de la led) compatible toutes charges dimmables 230V. Temporisable de 2" à 4h pour une extinction en cas d'oubli, le télévariateur YOKIS dispose également d'une fonction veilleuse enfant. Compatible avec tous les émetteurs radio YOKIS.		1	P.	-	84,32 €
✓ YOSMTV300MRP	Televariateur Radio Power Mod 300W Televariateur Temporisable modulaire Radio Power, pilotage de charge jusqu'à 300W (150VA sur de la led) compatible toutes charges dimmables 230V. Temporisable de 2" à 4h pour une extinction en cas d'oubli, le télévariateur YOKIS dispose également d'une fonction veilleuse enfant. Compatible avec tous les émetteurs radio YOKIS.		1	P.	-	90,52 €
✓ YOSMVR500ERP	Micromodule encastrable Volet Roulant Radio Power Micromodules Mixte Filaire/Radio pour volet roulant. Permet de commander les moteurs 3 ou 4 fils 230V (volets roulants, à battants, B.S.O. stores banne etc.) à partir d'une commande locale ou centralisée filaire ou radio. 1 module par moteur. Sécurisé, il détecte les surcharges moteur (gestion du couple / obstacle) et coupe son alimentation. Centralisable par fil pilote ou par Bus Radio. Fonctionne avec les accessoires S45072 et S454073 (D600V : diode de centralisation et R12M : pour commande filaire BP double). - Compatible avec tous les émetteurs radio YOKIS. Existe en version avec antenne déportée (MVR500ERPX)		1	P.	-	83,08 €
YOSMVR500ERPX	Micromodule encastrable Volet Roulant Radio Power Ant Ext Micromodules Mixte Filaire/Radio pour volet roulant. Permet de commander les moteurs 3 ou 4 fils 230V (volets roulants, à battants, B.S.O. stores banne etc.) à partir d'une commande locale ou centralisée filaire ou radio. 1 module par moteur. Sécurisé, il détecte les surcharges moteur (gestion du couple / obstacle) et coupe son alimentation. Centralisable par fil pilote ou par Bus Radio. Fonctionne avec les accessoires S45072 et S454073 (D600V : diode de centralisation et R12M : pour commande filaire BP double). - Compatible avec tous les émetteurs radio YOKIS. version avec antenne déportée		1	P.	-	102,18 €
YOSMVR500MRP	Micromodule Volet Roulant Radio Pow Mod Micromodules MODULAIRE Mixte Filaire/Radio pour volet roulant. Contacts de sortie libre de potentiel permettant de piloter des moteurs basse tension. Permet de commander les moteurs 3 ou 4 fils (volets roulants, à battants, B.S.O. stores banne etc.) à partir d'une commande locale ou centralisée filaire ou radio. Sécurisé, il détecte les surcharges moteur (gestion du couple / obstacle) et coupe son alimentation. Centralisable par fil pilote ou par Bus Radio. Fonctionne avec les accessoires S45072 et S454073 (D600V : diode de centralisation et R12M : pour commande filaire BP double). - Compatible avec tous les émetteurs radio YOKIS. Existe en version avec antenne déportée (MVR500MRPX)		1	P.	-	96,72 €

Caractéristiques techniques, Conditionnement, Multiple de vente, Unité de facturation, visuels, Euroclasse, DEEE HT, PU HT en Euros et hors DEEE et Eco-mobilier; donnés à titre indicatif et susceptibles de modifications sans préavis, ils ne nous engagent qu'après confirmation expresse. Les prix unitaires indiqués sont ceux des réseaux COAXEL, REXEL et SCT, ils ne s'appliquent pas pour le réseau ESPACE ELEC. ✓ Produit stocké

Pour plus d'informations, consultez votre agence habituelle ou connectez-vous sur notre site internet rexel.fr - N.C-nous consulter.

AUTOMatismES DU BÂTIMENT

SOLUTIONS MICROMODULES

POWER - RÉCEPTEURS RADIO POWER



Référence	Désignation	Mult. vente	Unit. fact.	DEEE HT	P.U. HT
YOSMVR500MRPX	Micromodule Vr Radio Power Modulaire Ant Micromodules MODULAIRE Mixte Filaire/Radio pour volet roulant. Permet de commander les moteurs 3 ou 4 fils (volets roulants, à battants, B.S.O, stores banne etc.) à partir d'une commande locale ou centralisée filaire ou radio. 1 module par moteur. Sécurisé, il détecte les surcharges moteur (gestion du couple / obstacle) et coupe son alimentation. Centralisable par fil pilote ou par Bus Radio. Fonctionne avec les accessoires S45072 et S454073 (D600V : diode de centralisation et R12M : pour commande filaire BP double). - Compatible avec tous les émetteurs radio YOKIS. Version avec antenne déportée	1	P.	-	110,36 €
YOSMAU500ERP	Module Action Autonomat Radio Univ Power Module automatisme permettant le pilotage des automatismes FAAC (vérifier la compatibilité du moteur) avec les émetteurs YOKIS et via smartphone (lorsqu'un YOKISHUB est présent sur l'installation)	1	P.	-	104,16 €
YOSMAU500ERPX	Module Action Autonomat Radio Univ Pow A Module automatisme permettant le pilotage des automatismes FAAC (vérifier la compatibilité du moteur) avec les émetteurs YOKIS et via smartphone (lorsqu'un YOKISHUB est présent sur l'installation). Permet de déporter la position de l'antenne.	1	P.	-	119,04 €
YOSMFP6ARP	Module Fil Pilote 4/6 Ordres Radio Power Module chauffage permettant de piloter tous types de chauffages électriques via fil pilote. Dispose d'un mode 4 ou 6 ordres / Mode confort temporisable / Led témoin du mode sélectionné (désactivable) Peut être utilisé en mode maître avec un thermostat relayant ainsi la consigne en radio sur tous les MFP6ARP de l'installation. Entièrement intégré dans YOKIS PRO et l'application de pilotage YOKIS YND.	1	P.	-	109,12 €

POWER - ÉMETTEURS ET TÉLÉCOMMANDES RADIO POWER



Référence	Désignation	Mult. vente	Unit. fact.	DEEE HT	P.U. HT
YOSE2BPP	Emetteur 2 Canaux Power Compatible Bouton poussoir et interrupteur (avec télérupteur Radio). Chaque canal peut commander jusqu'à 4 récepteurs en mode direct ou un nombre illimité via le Bus Radio YOKIS. Transmission bidirectionnelle : la led indique si l'ordre a été correctement transmis. Existe en version avec antenne déportée (E2BPPX). Compatible avec tous les récepteurs radio YOKIS	1	P.	-	57,54 €
YOSE4BPP	Emetteur 4 Canaux Power Compatible Bouton poussoir et interrupteur (avec télérupteur Radio). Chaque canal peut commander jusqu'à 4 récepteurs en mode direct ou un nombre illimité via le Bus Radio YOKIS. Transmission bidirectionnelle : la led indique si l'ordre a été correctement transmis. Compatible avec tous les récepteurs radio YOKIS. Existe en version avec antenne déportée (E4BPPX).	1	P.	-	75,02 €
YOSTLC1TP	Télécommande Monobouton Power Design Télécommande porte clé avec anneau en Zamac, 1 bouton / 1 canal, permettant de commander jusqu'à 4 récepteurs en mode directe ou un nombre illimité via le Bus Radio YOKIS. Idéal pour utilisation en tant que déclencheur de scénario. Transmission bidirectionnel : la Led indique si l'ordre a été correctement transmis. Compatible avec tous les récepteurs YOKIS.	1	P.	-	60,76 €
YOSTLC2TP	Télécommande 2 Canaux Power Design Télécommande porte clé avec anneau en Zamac, 2 boutons / 2 canaux, permettant sur chaque canal de commander jusqu'à 4 récepteurs en mode directe ou un nombre illimité via le Bus Radio YOKIS. Transmission bidirectionnel : la Led indique si l'ordre a été correctement transmis. Compatible avec tous les récepteurs YOKIS.	1	P.	-	60,76 €
YOSTLC4TP	Télécommande 4 Canaux Power Design Télécommande porte clé avec anneau en Zamac, 4 boutons / 4 canaux, permettant sur chaque canal de commander jusqu'à 4 récepteurs en mode directe ou un nombre illimité via le Bus Radio YOKIS. Transmission bidirectionnel : la Led indique si l'ordre a été correctement transmis. Compatible avec tous les récepteurs YOKIS.	1	P.	-	66,96 €
YOSTLC8CP	Télécommande 8 Canaux Power 8 Canaux indépendants - Chaque canal peut commander jusqu'à 4 récepteurs en mode direct ou un nombre illimité via le Bus Radio YOKIS. Transmission bidirectionnelle : la led indique si l'ordre a été correctement transmis. Compatible avec tous les récepteurs YOKIS	1	P.	-	69,07 €
YOSGALET4TP	Télécommande Galet 4 Touches Power Design Télécommande galet à poser, 4 boutons / 4 canaux, permettant sur chaque canal de commander jusqu'à 4 récepteurs en mode directe ou un nombre illimité via le Bus Radio YOKIS. Transmission bidirectionnel : la Led indique si l'ordre a été correctement transmis. Compatible avec tous les récepteurs YOKIS.	1	P.	-	73,16 €
YOSGALET8TP	Télécommande Galet 8 Touches Power 8 Canaux indépendants - Chaque canal peut commander jusqu'à 4 récepteurs en mode direct et un nombre illimité en mode indirect via le Bus Radio YOKIS. Transmission bidirectionnelle : la led indique si l'ordre a été correctement transmis. Compatible avec tous les récepteurs YOKIS	1	P.	-	69,07 €
YOSTLM1T4SP	Télécommande Murale 1 Touche Power Télécommande murale extra plate 1 canal - Peut commander jusqu'à 4 récepteurs en mode direct ou un nombre illimité via le Bus Radio YOKIS. Transmission bidirectionnelle : la led indique si l'ordre a été correctement transmis - Adhésif double face fourni - Un enjoliveur rond blanc, titane ou graphite est disponible gratuitement sur simple demande pour s'adapter à d'autres marques d'appareillage du marché. Compatible avec tous les récepteurs radio YOKIS	1	P.	-	66,46 €
YOSTLM2T4SP	Télécommande Murale 2 Touches Power Télécommande murale extra plate 2 canaux - Chaque canal peut commander jusqu'à 4 récepteurs en mode direct ou un nombre illimité via le Bus Radio YOKIS. Transmission bidirectionnelle : la led indique si l'ordre a été correctement transmis - Adhésif double face fourni - Un enjoliveur rond blanc, titane ou graphite est disponible gratuitement sur simple demande pour s'adapter à d'autres marques d'appareillage du marché. Compatible avec tous les récepteurs radio YOKIS	1	P.	-	70,31 €
YOSTLM4T4SP	Télécommande Murale 4 Touches Power Télécommande murale extra plate 4 canaux - Chaque canal peut commander jusqu'à 4 récepteurs en mode direct ou un nombre illimité via le Bus Radio YOKIS. Transmission bidirectionnelle : la led indique si l'ordre a été correctement transmis - Adhésif double face fourni. Compatible avec tous les récepteurs radio YOKIS	1	P.	-	74,15 €

Caractéristiques techniques, Conditionnement, Multiple de vente, Unité de facturation, visuels, Euroclasse, DEEE HT, PU HT en Euros et hors DEEE et Eco-mobilier; donnés à titre indicatif et susceptibles de modifications sans préavis, ils ne nous engageant qu'après confirmation expresse. Les prix unitaires indiqués sont ceux des réseaux COAXEL, REXEL et SCT, ils ne s'appliquent pas pour le réseau ESPACE ELEC.









Produit stocké

Pour plus d'informations, consultez votre agence habituelle ou connectez-vous sur notre site internet rexel.fr - N.C.=nous consulter.

APPAREILLAGE ET CONTRÔLE DU BÂTIMENT

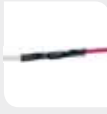

GAMME FILAIRE - MICROMODULES FILAIRES

Yokis
URMETGROUP

Référence	Désignation	Image	Mult. vente	Unit. fact.	DEEE HT	P.U. HT
✓ YOSMTV500M	TELEVARIATEUR MODULAIRE Télévateur temporisable modulaire sans neutre, pilotage de charge jusqu'à 500W (250VA sur de la leds) compatible toutes charges dimmables 230V. Temporisable de 2" à 4h pour une extinction en cas d'oubli. Idéal pour la rénovation.		1	P.	-	60,14 €
✓ YOSMTR500M	TELERUPTEUR MODULAIRE Télérupteur temporisable modulaire sans neutre, pilotage de charge jusqu'à 500W (250VA sur de la led) compatible toutes charges dimmables 230V. Temporisable de 2" à 4h pour une extinction en cas d'oubli. Idéal pour la rénovation.		1	P.	-	46,00 €
✓ YOSMTR500E	Telerupteur Encastre 500W Télérupteur sans neutre 500W. Compatible LED dimmables, lampes incandescentes et halogènes 230V, TBT 12V transfo ferro ou électronique, transfo torique, moteur universel ou asynchrone. Totalement silencieux. Il offre un allumage et une extinction progressifs. Temporisable de 2" à 4h pour une extinction en cas d'oubli. Existe en version modulaire (MTR500M).		1	P.	-	42,16 €
✓ YOSMTR2000E	Telerupteur Encastre 2000W Permet la commande de TOUS TYPES DE CHARGES. Miniature il se place derrière n'importe quel bouton poussoir. Fonction temporisation intégrée permettant une extinction automatique au bout d'un temps pré-réglé par l'installateur de 2 sec. à 4 h. Silencieux (environ 50 fois plus silencieux qu'un télérupteur classique). Centralisation facile de toutes les fonctions avec un simple fil pilote. (existe en version modulaire MTR2000M)		1	P.	-	37,08 €
✓ YOSMTV500E	Televariateur Encastre 500W Télévateur sans neutre 500W - Compatible LED dimmables (250VA), lampes incandescentes et halogènes 230V, TBT 12V transfo ferro ou électronique, transfo torique, moteur universel ou asynchrone. Economique, la consommation est proportionnelle à la variation. Temporisable de 2" à 4h pour une extinction en cas d'oubli. Dispose d'une fonction veilleuse enfant. Il offre un éclairage et une extinction progressive. Existe en version modulaire (MTV500M). Existe en version temporisée (MTV500E ou M)		1	P.	-	54,93 €
✓ YOSMVR500E	Micromodule Volet Roulant Permet de commander les moteurs 3 ou 4 fils 230 V (volets roulants, à battants, B.S.D, stores banne etc.) à partir d'une commande locale ou centralisée. 1 module par moteur. Miniature il se place derrière n'importe quel bouton poussoir. Sécurisé, il détecte les surcharges moteur (gestion du couple / obstacle) et coupe son alimentation. Programmable. Centralisation facile de toutes les fonctions avec un simple fil pilote. Fonctionne avec les accessoires S45072 et S454073 (D600V et R12M).		1	P.	-	57,54 €
✓ YOSD600V	Diode Pour Centralisation Accessoire indispensable en cas de centralisation par fil pilote. A câbler au niveau de chaque module à centraliser. Il évite un retour de la commande locale sur le fil pilote.		1	P.	-	4,09 €
✓ YOSR12M	Interface Bp Double Accessoire indispensable pour toute commande avec double bouton-poussoir. Il permet de transmettre les informations d'un bouton poussoir double (montée / descente) sur un même fil.		1	P.	-	7,69 €
✓ YOSCHR3W	Charge De 3W Charge résistive pour ampoules économiques et LED dimmables		1	P.	-	7,07 €

HABITAT CONNECTÉ - SOLUTION DE PARAMÉTRAGE ET PILOTAGE POUR LOGEMENTS CONNECTÉS

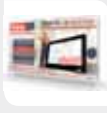
Yokis
URMETGROUP

Référence	Désignation	Image	Mult. vente	Unit. fact.	DEEE HT	P.U. HT
YOSKITYPRO	Kit De Programmation Yokis Pro Tablette + Yokey Kit de programmation contenant une tablette android 10" ainsi que la clé de programmation Yokey. Permet de réaliser simplement et rapidement la mise en service de système radio domotique Yokis		1	P.	-	350,93 €
✓ YOSYOKEY	Dongle Usb Yokey La Yokey permet de réaliser simplement et rapidement la mise en service de système radio et domotique Yokis ; Nécessite une tablette android équipée d'un port OTG pour fonctionner		1	P.	-	109,52 €
✓ YOSYOKISHUB	Yokis Hub Hub domotique, permet la mise en place de scénarios évolués ainsi que le pilotage par smartphone et tablette en local et/ou à distance		1	P.	-	132,15 €

HABITAT CONNECTÉ - THERMOSTAT

Yokis
URMETGROUP

Référence	Désignation	Mult. vente	Unit. fact.	DEEE HT	P.U. HT
YOSTHERMAP	Thermostat Radio Power	1	P.	N.C	N.C

Caractéristiques techniques, Conditionnement, Multiple de vente, Unité de facturation, visuels, Euroclasse, DEEE HT, PU HT en Euros et hors DEEE et Eco-mobilier; donnés à titre indicatif et susceptibles de modifications sans préavis, ils ne nous engagent qu'après confirmation expresse. Les prix unitaires indiqués sont ceux des réseaux COAXEL, REXEL et SCT, ils ne s'appliquent pas pour le réseau ESPACE ELEC.
Pour plus d'informations, consultez votre agence habituelle ou connectez-vous sur notre site internet rexel.fr - N.C-nous consulter.

✓ Produit stocké

AUTOMATISMES DU BÂTIMENT

SOLUTION SANS FIL, SANS PILE

TÉLÉCOMMANDES



Référence	Désignation	couleur	Image	Mult. vente	Unit. fact.	DEEE HT	P.U. HT
NODCRC-2-6-01	NodOn - Télécommande Soft Remote EnOcean Cozy White sans pile	blanc		1	P.	0,02 €	53,88 €
NODCRC-2-6-02	NodOn - Télécommande Soft Remote EnOcean Tech Blue sans pile	bleu		1	P.	0,02 €	53,88 €
✓ NODCRC-2-6-03	NodOn - Télécommande Soft Remote EnOcean Cozy Grey sans pile	gris		1	P.	0,02 €	53,88 €
NODCRC-2-6-04	NodOn - Télécommande Soft Remote EnOcean Wasabi sans pile	vert		1	P.	0,02 €	53,88 €
NODCRC-2-6-05	NodOn - Télécommande Soft Remote EnOcean SoftBerry sans pile	rose		1	P.	0,02 €	53,88 €
NODCRC-2-6-06	NodOn - Télécommande Soft Remote EnOcean Lagoon sans pile	bleu		1	P.	0,02 €	53,88 €
NODCRC-3-1-00	NodOn - Télécommande Octan Z-Wave sans fil avec support magnétique	blanc		1	P.	0,02 €	65,88 €
NODCRC-3-6-01	NodOn - Télécommande Soft Remote Z-Wave Cozy White	blanc		1	P.	0,02 €	59,88 €
NODCRC-3-6-02	NodOn - Télécommande Soft Remote Z-Wave Tech Blue	bleu		1	P.	0,02 €	59,88 €
NODCRC-3-6-03	NodOn - Télécommande Soft Remote Z-Wave Cozy Grey	gris		1	P.	0,02 €	59,88 €
NODCRC-3-6-04	NodOn - Télécommande Soft Remote Z-Wave Wasabi	vert		1	P.	0,02 €	59,88 €
NODCRC-3-6-05	NodOn - Télécommande Soft Remote Z-Wave SoftBerry	rose		1	P.	0,02 €	59,88 €
NODCRC-3-6-06	NodOn - Télécommande Soft Remote Z-Wave Lagoon	bleu		1	P.	0,02 €	59,88 €

Caractéristiques techniques, Conditionnement, Multiple de vente, Unité de facturation, visuels, Euroclasse, DEEE HT, PU HT en Euros et hors DEEE et Eco-mobilier; donnés à titre indicatif et susceptibles de modifications sans préavis, ils ne nous engagent qu'après confirmation expresse. Les prix unitaires indiqués sont ceux des réseaux COAXEL, REXEL et SCT, ils ne s'appliquent pas pour le réseau ESPACE ELEC.

Pour plus d'informations, consultez votre agence habituelle ou connectez-vous sur notre site internet rexel.fr - N.C=nous consulter.



INTERRUPTEURS MURAUX



Référence	Désignation	couleur	Quantité	Unit.	DEEE	P.U.
			vente	fact.	HT	HT
NODCCS-2-1-01	NodOn - Interrupteur à carte EnOcean sans fil et sans pile Cozy White	blanc	1	P.	0,02 €	59,88 €
✓ NODCWS-2-1-01	NodOn - Interrupteur EnOcean sans fil et sans pile Cozy White 4 boutons / 2 canaux ou 1 bouton / 1 canal (les 2 possibilités sont incluses) Montage mural : adhésif double face (inclus) ou vis (non incluses) Température de fonctionnement : 0°C à 40°C Altitude : 2000m Protocole Radio : EnOcean® EEP : F6-02-01 Fréquence : selon la région Portée : 30m à l'intérieur Dimensions : 80*80*15mm	beige	1	P.	0,02 €	47,88 €
NODCWS-3-1-01	NodOn - Interrupteur Z-Wave sans fil Cozy White	blanc	1	P.	0,02 €	53,88 €
NODTSB-2-2-01	NodOn - The Soft Button	autre	1	P.	0,01 €	26,28 €

CAPTEURS



Référence	Désignation	Quantité	Unit.	DEEE	P.U.
		vente	fact.	HT	HT
✓ NODSTP-2-1-05	NodOn - Capteur de température EnOcean Blanc Le Capteur de température EnOcean® NodOn® est un capteur sans fil et sans pile. Associé au contrôleur domotique Energieasyconnect, il permet de remonter la température d'une pièce avec une précision de moins de 0,2°C sur une plage de mesure de 0°C à 40°C. L'utilisateur peut créer les scénarios de son choix avec le contrôleur domotique Energieasyconnect. Alimentation : Panneau solaire Plage de mesure : 0°C à 40°C (Résolution 0.16°C) Montage mural : par adhésif double face (inclus) ou vis (non incluses) Pile CR1216 en option (non incluse) pour utilisation en zone sombre (Autonomie 3 ans noir complet) Protocole Radio : EnOcean® Portée : 30m à l'intérieur Dimensions : 80*26*18mm	1	P.	0,01 €	59,88 €
✓ NODSTPH-2-1-05	NodOn - Capteur de température et d'humidité EnOcean Blanc Le Capteur de température et d'humidité EnOcean® NodOn® est un capteur sans fil et sans pile. Associé à une centrale domotique, il permet de remonter la température d'une pièce avec une précision de moins de 0,2°C sur une plage de mesure de 0°C à 40°C et le taux d'humidité d'une pièce avec une précision de 5% r.h. L'utilisateur peut créer les scénarios de son choix avec le contrôleur domotique Energieasyconnect. Alimentation : Panneau solaire Plage de mesure de température : 0°C à 40°C (Résolution 0.16°C) en intérieur Plage de mesure d'humidité : 0 à 100% RH en intérieur Montage mural : par adhésif double face (inclus) ou vis (non incluses) Pile CR1216 en option (non incluse) pour utilisation en zone sombre (autonomie 3 ans noir complet) Protocole Radio : EnOcean® Portée : 30m à l'intérieur Dimensions : 80*26*18mm	1	P.	0,01 €	71,88 €

DÉTECTEURS



Référence	Désignation	Quantité	Unit.	DEEE	P.U.
		vente	fact.	HT	HT
NODPIR-2-1-01	NodOn - Détecteur de mouvement EnOcean sans fil	1	P.	0,02 €	71,88 €
NODSDO-2-1-05	NodOn - Détecteur d'ouverture portes et fenêtres EnOcean Blanc Le Détecteur d'ouverture de portes / fenêtres EnOcean® NodOn® est un capteur sans fil et sans pile qui détecte l'état ouvert ou fermé d'un battant (porte ou fenêtre). Associé au contrôleur domotique Energieasyconnect, l'utilisateur peut configurer son détecteur et créer les scénarios de son choix. Suivant sa configuration, il déclenchera des actions que le battant soit en position ouverte ou fermée, ou bien à l'ouverture ou la fermeture du battant. Alimentation : Panneau solaire Distance de détection : >5mm Montage mural : par adhésif double face (inclus) ou vis (non incluses) Pile CR1216 en option (non incluse) pour utilisation en zone sombre (Autonomie 3 ans noir complet) Protocole Radio : EnOcean® Portée : 30m à l'intérieur Dimensions : 80*26*18mm	1	P.	0,01 €	59,88 €

Caractéristiques techniques, Conditionnement, Multiple de vente, Unité de facturation, visuels, Euroclasse, DEEE HT, PU HT en Euros et hors DEEE et Eco-mobilier; donnés à titre indicatif et susceptibles de modifications sans préavis, ils ne nous engagent qu'après confirmation expresse. Les prix unitaires indiqués sont ceux des réseaux COAXEL, REXEL et SCT, ils ne s'appliquent pas pour le réseau ESPACE ELEC. Pour plus d'informations, consultez votre agence habituelle ou connectez-vous sur notre site internet rexel.fr - N.C-nous consulter.

✓ Produit stocké

AUTOMATISMES DU BÂTIMENT

SOLUTION SANS FIL, SANS PILE

MICROMODULES



Référence	Désignation	Mult. vente	Unit. fact.	DEEE HT	P.U. HT
NODDRB-1-1-00	NodOn - Boitier Rail DIN pour module connecté	1	P.	0,01 €	59,88 €
NODSIN-2-1-01	NodOn - Module encastré EnOcean 1 canal contact sec Le Module encastré 1 canal contact sec EnOcean® NodOn® dispose d'une capacité de commutation de 2300W et d'une sortie libre de potentiel. Il permet de rendre intelligent et connecté une porte de garage, un portail, un chauffage, une prise électrique. Il est pilotable directement via le contrôleur domotique Energieeasyconnect, comme l'interrupteur sans fil et sans pile NodOn® ou la télécommande soft remote sans pile NodOn®. Le module encastré 1 canal contact sec s'installe sans travaux sur les équipements existants : bouton poussoir du portail / porte de garage, contact sec de la chaudière, sur une prise électrique, derrière un interrupteur existant, etc. Caractéristiques techniques : Alimentation : 230V AC +/-10% ? 50Hz Capacité de commutation : 2.3kW (Charge Résistive) Consommation intrinsèque: <1W Température de fonctionnement : 0°C to 40° Protocole Radio : EnOcean® 868.3MHz Bidirectionnel EEP : D2-01-0E Portée : 30m 2 entrées analogiques pour interrupteur(s) filaire(s) existant(s) Dimensions : 40*45*16,9mm	1	P.	0,01 €	59,88 €
NODSIN-2-2-01	NodOn - Module encastré EnOcean 2 canaux	1	P.	0,01 €	59,88 €
NODSIN-2-RS-01	NodOn - Module volets roulants EnOcean	1	P.	0,01 €	59,88 €

PRISES - PRISES INTELLIGENTES



Référence	Désignation	Mult. vente	Unit. fact.	DEEE HT	P.U. HT
NODASP-2-1-00	NodOn - Prise intelligente EnOcean ON/OFF alerte de coupure de courant - Type E	1	P.	N.C	N.C
NODASP-2-1-01	NodOn - Prise intelligente EnOcean ON / OFF et Mesure de consommation - Type E	1	P.	N.C	N.C
NODASP-2-1-10	NodOn - Prise intelligente EnOcean ON/OFF alerte de coupure de courant - Schuko	1	P.	N.C	N.C
NODASP-2-1-11	NodOn - Prise intelligente EnOcean ON / OFF et Mesure de consommation - Schuko	1	P.	N.C	N.C
NODASP-3-1-00	NodOn - Prise intelligente Z-Wave ON/OFF alerte de coupure de courant - Type E	1	P.	N.C	N.C
NODASP-3-1-10	NodOn - Prise intelligente Z-Wave ON/OFF alerte de coupure de courant - Schuko	1	P.	N.C	N.C

PRISES - MICRO SMART PLUG



Référence	Désignation	Mult. vente	Unit. fact.	DEEE HT	P.U. HT
NODMSP-2-1-01	NodOn - Micro Smart Plug EnOcean ON/OFF et mesure de consommation - Type E	1	P.	N.C	N.C
NODMSP-2-1-11	NodOn - Micro Smart Plug EnOcean ON/OFF et mesure de consommation - Type Schuko	1	P.	N.C	N.C
NODMSP-3-1-01	NodOn - Micro Smart Plug Z-Wave ON / OFF et Mesure de consommation - Type E	1	P.	N.C	N.C
NODMSP-3-1-11	NodOn - Micro Smart Plug Z-Wave ON / OFF et Mesure de consommation - Schuko	1	P.	N.C	N.C

Caractéristiques techniques, Conditionnement, Multiple de vente, Unité de facturation, visuels, Euroclasse, DEEE HT, PU HT en Euros et hors DEEE et Eco-mobilier; donnés à titre indicatif et susceptibles de modifications sans préavis, ils ne nous engagent qu'après confirmation expresse. Les prix unitaires indiqués sont ceux des réseaux COAXEL, REXEL et SCT, ils ne s'appliquent pas pour le réseau ESPACE ELEC.



Pour plus d'informations, consultez votre agence habituelle ou connectez-vous sur notre site internet rexel.fr - N.C.=nous consulter.

TRIO2SYS RÉCEPTEURS MODULAIRES



Référence	Désignation	Mult. vente	Unit. fact.	DEEE HT	P.U. HT
ADY10020086	RECEPTEUR BIDIRECTIONNEL 2 CANAUX MODULAIRE SA	1	P.	-	151,98 €
1 ADY10020093	RECEPTEUR TELERUPTEUR RADIO MIXTE FILAIRE	1	P.	-	138,19 €
2 ADY10020094	RECEPTEUR TELERUPTEUR TEMPORISE RADIO MIXTE FILAIRE	1	P.	-	143,20 €

TRIO2SYS KITS SUPPORTS APPAREILLAGES - CELIANE



Référence	Désignation	Mult. vente	Unit. fact.	DEEE HT	P.U. HT
1 ADY10040009	Kit support blanc EnOcean compatible CELIANE 1 touche large blanche Interrupteur 1 touche radio sans pile protocole ENOCEAN support compatible plaque CELIANE	1	P.	-	47,69 €
2 ADY10040010	Kit support blanc EnOcean compatible CELIANE 2 touches blanches Interrupteur 2 touches radio sans pile protocole ENOCEAN support compatible plaque CELIANE	1	P.	-	49,64 €
3 ADY10040018	Kit support blanc EnOcean compatible CELIANE 2 touches Volet Roulant Interrupteur 2 touches radio sans pile protocole ENOCEAN support compatible plaque CELIANE	1	P.	-	50,86 €
4 ADY10040019	Kit support blanc EnOcean compatible CELIANE 1 touche Volet Roulant Interrupteur volet roulant 1 touche radio sans pile protocole ENOCEAN support compatible plaque CELIANE	1	P.	-	49,03 €
ADY10040021	Kit support blanc EnOcean compatible CELIANE 2 touches I/O (G) et Volet Roulant (D) Interrupteur 2 touches radio sans pile protocole ENOCEAN support compatible plaque CELIANE	1	P.	-	50,86 €

TRIO2SYS KITS SUPPORTS APPAREILLAGES - ODACE



Référence	Désignation	Mult. vente	Unit. fact.	DEEE HT	P.U. HT
5 ADY10040011	Kit support blanc EnOcean compatible ODACE 1 touche large blanche Interrupteur 1 touche radio sans pile protocole ENOCEAN support compatible plaque ODACE	1	P.	-	47,69 €
6 ADY10040012	Kit support blanc EnOcean compatible ODACE 2 touches blanches Interrupteur 2 touches radio sans pile protocole ENOCEAN support compatible plaque ODACE	1	P.	-	49,64 €
7 ADY10040013	Kit support blanc EnOcean compatible ODACE 1 touche large Volet Roulant Interrupteur volet roulant 1 touche radio sans pile protocole ENOCEAN support compatible plaque ODACE	1	P.	-	49,03 €
8 ADY10040014	Kit support blanc EnOcean compatible ODACE 2 touches Volet Roulant et I/O Interrupteur 2 touches radio sans pile protocole ENOCEAN support compatible plaque ODACE	1	P.	-	50,86 €
9 ADY10040016	Kit support blanc EnOcean compatible ODACE 2 touches Volet Roulant Interrupteur 2 touches radio sans pile protocole ENOCEAN support compatible plaque ODACE	1	P.	-	50,86 €

STATION MÉTÉO CONNECTÉE

STATION MÉTÉO INTELLIGENTE

NETATMO



Référence	Désignation	Mult. vente	Unit. fact.	DEEE HT	P.U. HT
1 NTTNWS01-EC	Station Météo Intelligente : vos propres mesures météo sur votre smartphone Station Météo Intelligente Netatmo collecte des informations sur votre environnement extérieur et intérieur et vous permet de consulter vos propres mesures météo directement sur votre smartphone, tablette ou ordinateur.	1	P.	0,11 €	141,66 €
2 NTTNIM01-WW	Le Module Additionnel Intérieur peut être placé partout dans votre maison Installez le Module Additionnel Intérieur dans la pièce de votre choix pour surveiller la température, l'humidité et le niveau de CO2. Jusqu'à 3 Modules Additionnels Intérieurs peuvent être connectés à votre Station Météo Individuelle.	1	P.	0,11 €	58,33 €
3 NTTNWA01-WW	L'Anémomètre Intelligente utilise une technologie de pointe à ultrasons L'Anémomètre utilise une technologie de pointe à ultrasons pour mesurer avec fiabilité et précision la vitesse et la direction du vent, même en rafales. Déterminez le meilleur moment pour vos activités en plein air.	1	P.	0,11 €	83,33 €
4 NTTNRG01-WW	Le Pluviomètre Intelligent fournit des relevés en temps réel de la quantité de pluie Le Pluviomètre fournit des relevés en temps réel de la quantité de pluie tombée en millimètres par heure et enregistre le total des précipitations au cours du temps. Consultez l'historique de vos données pour arroser vos plantes.	1	P.	0,11 €	58,33 €
NTTNWM01-WW	Un support permet de fixer soit un Anémomètre soit un Pluviomètre.	1	P.	-	20,83 €

Caractéristiques techniques, Conditionnement, Multiple de vente, Unité de facturation, visuels, Euroclasse, DEEE HT, PU HT en Euros et hors DEEE et Eco-mobilier; donnés à titre indicatif et susceptibles de modifications sans préavis, ils ne nous engagent qu'après confirmation expresse. Les prix unitaires indiqués sont ceux des réseaux COAXEL, REXEL et SCT, ils ne s'appliquent pas pour le réseau ESPACE ELEC. Pour plus d'informations, consultez votre agence habituelle ou connectez-vous sur notre site internet rexel.fr - N.C-nous consulter.



Logement connecté

Centraliser les volets

Commande à distance et simulation de présence



Piloter à la voix

Lancez vos scénarios vocalement avec Google Home et Amazon Echo.



Sécuriser le logement

Connectez l'alarme sepio et les caméras Netatmo sur votre smartphone



Simplifier le quotidien

Centralisation de l'éclairage et accès distant au chauffage



coviva

la solution pour
connecter vos clients
à leur habitation.

:hager

AUTOMATISMES DU BÂTIMENT

SYSTÈMES QUICKLINK / TEBIS

QUICKLINK



Quicklink désigne le mode de configuration sans outil d'Hager.

Ce mode est basé sur l'apprentissage par appui sur les boutons situés sur les produits.

Ces produits permettent la commande de l'éclairage, des volets roulants, des stores ou des commandes de l'éclairage, des volets roulants, des stores ou des commandes de l'éclairage, des volets roulants, des stores ou des commandes de l'éclairage.

Associés à coviva, ils assurent le pilotage à distance ou local par smartphone ou tablette.

QUICKLINK - CONTRÔLEUR DOMOTIQUE



Référence	Désignation	Unit. fact.	DEEE HT	P.U. HT
✓ 1 HAGTKP100A	Contrôleur domotique connecté	1	P.	410,24 €
✓ 2 HAGTKH180	Clé interface WIFI pour contrôleur Coviva TKP100A	1	P.	47,72 €

QUICKLINK - KITS KALLYSTA PRÉCONFIGURÉS



Référence	Désignation	Unit. fact.	DEEE HT	P.U. HT
✓ HAGTRK150K	Kit mixte va et vient KNX radio kallysta	1	P.	125,94 €
✓ 3 HAGTRK151K	Kit va et vient variateur toutes charges KNX radio kallysta	1	P.	168,48 €
HAGTRK152K	Kit mixte double va et vient KNX radio kallysta	1	P.	218,58 €

QUICKLINK - KITS MICRO MODULES PRÉCONFIGURÉS



Référence	Désignation	Unit. fact.	DEEE HT	P.U. HT
✓ 4 HAGTRK150M	Kit va et vient toutes charges KNX radio	1	P.	124,09 €
✓ 5 HAGTRK151M	Kit va et vient variateur toutes charges KNX radio	1	P.	160,10 €
✓ 6 HAGTRK152M	Kit double va et vient KNX radio	1	P.	195,23 €
✓ 7 HAGTRK153M	Kit centralisation 3 volets roulant KNX radio	1	P.	260,45 €

QUICKLINK - MICRO MODULES



Référence	Désignation	Unit. fact.	DEEE HT	P.U. HT
✓ 8 HAGTRM702A	Module 2 entrées à encastrer alimentation pile KNX radio	1	P.	52,65 €
✓ 9 HAGTRM690G	1 sortie éclairage toutes charges 2 fils + 2 entrées KNX Radio	1	P.	76,53 €
✓ 10 HAGTRM691E	1 sortie éclairage variateur toutes charges 2 fils + 2 entrées KNX radio	1	P.	111,84 €
✓ 11 HAGTRM692G	1 sortie volet roulant + 2 entrées KNX radio	1	P.	71,82 €
✓ 12 HAGTRM693G	Module 1 sortie 3A 230V + 2 entrées, à encastrer, KNX radio	1	P.	69,80 €

Caractéristiques techniques, Conditionnement, Multiple de vente, Unité de facturation, visuels, Euroclasse, DEEE HT, PU HT en Euros et hors DEEE et Eco-mobilier; donnés à titre indicatif et susceptibles de modifications sans préavis, ils ne nous engageant qu'après confirmation expresse. Les prix unitaires indiqués sont ceux des réseaux COAXEL, REXEL et SCT, ils ne s'appliquent pas pour le réseau ESPACE ELEC.

✓ Produit stocké

Pour plus d'informations, consultez votre agence habituelle ou connectez-vous sur notre site internet rexel.fr - N.C-nous consulter.

AUTOMATISMES DU BÂTIMENT

SYSTÈMES QUICKLINK / TEBIS

QUICKLINK - COMMANDES RADIO



Référence	Désignation	Mult. vente	Unit. fact.	DEEE HT	P.U. HT
13 HAGWKT302R	Kallysta poussoir KNX radio quicklink 2 entrées - alimentation pile	1	P.	-	90,72 €
14 HAGWKT304R	Kallysta poussoir KNX radio quicklink 4 entrées - alimentation pile	1	P.	-	115,11 €
15 HAGWKT306R	Kallysta poussoir KNX radio quicklink 6 entrées - alimentation pile	1	P.	-	148,19 €
16 HAGWKT400	Kallysta poussoir KNX radio quicklink 2 entrées ON/OFF / 1 sortie 2 fils	1	P.	-	108,71 €
17 HAGTRC301B	Détecteur ouverture KNX radio QL	1	P.	-	63,29 €
18 HAGTRC270F	Prise gigogne ON/OFF 16A KNX radio QL	1	P.	-	212,86 €
19 HAGTRE301	Bouton poussoir mural radio KNX, 1 entrée, IP55	1	P.	-	132,86 €
20 HAGTRE302	Bouton poussoir mural radio KNX, 2 entrées, IP55	1	P.	-	146,65 €
HAGTRE700	Kit Détecteur infrarouge blanc + 1Sortie 10A KNX radio quicklink	1	P.	-	373,55 €
21 HAGTRE600	Projecteur LED avec détecteur infrarouge évolué 220-360DEG KNX radio quicklink	1	P.	-	479,96 €

QUICKLINK - TÉLÉCOMMANDES RADIO



Référence	Désignation	Mult. vente	Unit. fact.	DEEE HT	P.U. HT
22 HAGTU402	Télécommande 2 Boutons poussoir 2 Entrées KNX radio quicklink	1	P.	-	122,16 €
23 HAGTU406	Télécommande 6 Boutons poussoir 6 Entrées KNX radio quicklink	1	P.	-	159,69 €
24 HAGTU418	Télécommande 6 Boutons poussoir 18 Entrées KNX radio quicklink	1	P.	-	233,66 €
25 HAGTU444	Télécommande 4 Boutons poussoir 8 Entrées KNX radio quicklink / alarme radio	1	P.	-	109,48 €

APPAREILLAGE ET CONTRÔLE DU BÂTIMENT



energeasyconnect

Retrouvez le pilotage de l'habitat connecté
www.energeasyconnect.com

Distribution exclusive

REXEL

Caractéristiques techniques, Conditionnement, Multiple de vente, Unité de facturation, visuels, Euroclasse, DEEE HT, PU HT en Euros et hors DEEE et Eco-mobilier; donnés à titre indicatif et susceptibles de modifications sans préavis, ils ne nous engageant qu'après confirmation expresse. Les prix unitaires indiqués sont ceux des réseaux COAXEL, REXEL et SCT, ils ne s'appliquent pas pour le réseau ESPACE ELEC. ✔ Produit stocké

Pour plus d'informations, consultez votre agence habituelle ou connectez-vous sur notre site internet rexel.fr - N.C.=nous consulter.

TEBIS KNX

:hager

Il s'agit un système d'installation communicant qui répond à la norme européenne KNX pour la gestion technique de la maison et du bâtiment. La double technologie radio et Bus lui permet de proposer des solutions adaptées aussi bien pour le neuf que pour la rénovation ou le post équipement. En plus de toute une panoplie de modules d'entrées ou de sorties modulaires ou à encastrer.

TEBIS KNX - PRODUITS SYSTEME

:hager



Référence	Désignation	Unit. fact.	DEEE HT	P.U. HT
HAGTJA470	Domovea expert	1	P.	1 592,54 €
HAGTJA670	Domovea basic	1	P.	658,98 €
✓ 1 HAGTR131B	● Coupleur de média argent Permet la transmission des messages bus vers les produits radio et inversement.	1	P.	406,08 €
✓ 2 HAGTJA665	Configurateur easy	1	P.	695,49 €
✓ 3 HAGTH101	Interface modulaire de données USB	1	P.	472,86 €
4 HAGT6053A	● Station météorologique GPS KNX Permet d'agir sur tout ou partie de l'installation domotique en fonction d'événements climatiques. Agit notamment sur le réglage des volets et de l'éclairage en fonction des azimuts. Jusqu'à 10% d'économies d'énergie. Configuration sous ETS.	1	P.	2 121,99 €
✓ 5 HAGTXA111	● Aliméntation Bus 30V TBTS 320 mA	1	P.	390,14 €
✓ 6 HAGTXA112	● Aliméntation Bus 30V TBTS 640 mA	1	P.	480,52 €
✓ 7 HAGT6008	● Bornes de connexion bus rouge / noir, KNX	1	P.	2,54 €
✓ 8 HAGTXA114	● Aliméntation Bus 1x30V TBTS + 1x24V	1	P.	489,50 €
✓ 9 HAGT6018	● Cable bus longueur 100m vert	1	P.	142,92 €
✓ 9 HAGT6019	● Cable bus longueur 500m vert	1	P.	797,65 €

TEBIS KNX - KALLYSTA TEBIS BUS

:hager



Référence	Désignation	Unit. fact.	DEEE HT	P.U. HT
10 HAGWKT660B	● Kallysta gestionnaire d'énergie KNX module d'ambiance blanc	1	P.	438,12 €

TEBIS KNX - GALLERY TÉBIS BUS

:hager

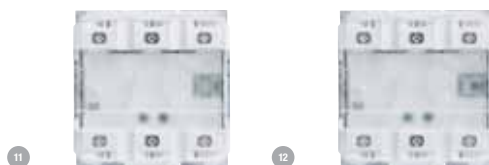

Référence	Désignation	Unit. fact.	DEEE HT	P.U. HT
✓ 11 HAGWXT302	● 2PB KNX gallery	1	P.	82,26 €
✓ HAGWXT304	● 4PB KNX gallery	1	P.	88,14 €
✓ HAGWXT306	● 6PB KNX gallery	1	P.	109,29 €
✓ 12 HAGWXT312	● 2PB KNX LED gallery	1	P.	105,77 €
✓ HAGWXT316	● 6PB KNX LED gallery	1	P.	176,28 €
✓ HAGWXT314	● 4PB KNX LED gallery	1	P.	129,27 €
✓ HAGWXT501	● Interrupteur autom. bus KNX 1,10m	1	P.	199,78 €

Caractéristiques techniques, Conditionnement, Multiple de vente, Unité de facturation, visuels, Euroclasse, DEEE HT, PU HT en Euros et hors DEEE et Eco-mobilier; donnés à titre indicatif et susceptibles de modifications sans préavis, ils ne nous engageant qu'après confirmation expresse. Les prix unitaires indiqués sont ceux des réseaux COAXEL, REXEL et SCT, ils ne s'appliquent pas pour le réseau ESPACE ELEC. Pour plus d'informations, consultez votre agence habituelle ou connectez-vous sur notre site internet rexel.fr - N.C-nous consulter.

✓ Produit stocké

AUTOMatismES DU BÂTIMENT

SYSTÈMES QUICKLINK / TEBIS

TEBIS KNX - GALLERY TÉBIS ENJOLIVEURS



Référence	Désignation	Mult. vente	Unit. fact.	DEEE HT	P.U. HT
✓ HAGWXD050B	Enjo interrupteur auto gallery pure	1	P.	-	3,62 €
✓ HAGWXE302B	Enjoliveur 2PB KNX gallery pure	1	P.	-	12,91 €
✓ HAGWXE304B	Enjoliveur 4PB KNX gallery pure	1	P.	-	18,68 €
✓ HAGWXE306B	Enjoliveur 6PB KNX gallery pure	1	P.	-	23,31 €
✓ HAGWXE312B	Enjoliveur 2PB KNX gallery LED pure	1	P.	-	15,54 €
✓ HAGWXE314B	Enjoliveur 4PB KNX gallery LED pure	1	P.	-	22,64 €
✓ HAGWXE316B	Enjoliveur 6PB KNX gallery LED pure	1	P.	-	28,25 €

TEBIS KNX - SYSTO TEBIS BUS



Référence	Désignation	Mult. vente	Unit. fact.	DEEE HT	P.U. HT
✓ HAGWST302	Essensya/systo.tebis 2E	1	P.	-	88,56 €
✓ HAGWST304	Essensya/systo.tebis 4E	1	P.	-	105,76 €
✓ HAGWST306	Essensya/systo.tebis 6E	1	P.	-	132,81 €
✓ HAGWST312	Essensya/systo.tebis 2E à voyants	1	P.	-	113,13 €
✓ HAGWST314	Essensya/systo.tebis 4E à voyants	1	P.	-	137,74 €
✓ HAGWST316	Essensya/systo.tebis 6E à voyants	1	P.	-	179,53 €

TEBIS KNX - MODULES ENTREES BUS



Référence	Désignation	Mult. vente	Unit. fact.	DEEE HT	P.U. HT
✓ HAGTXA304	Module 4 entrées modulaires 230V-	1	P.	-	313,68 €
✓ HAGTXA306	Module 6 entrées universelles, Modulaire, KNX	1	P.	-	577,56 €
✓ HAGTXB304	Module d'entrées à encastrer : 4 entrées pour contacts libres de potentiel Permet d'interfacer des poussoirs traditionnels du marché.	1	P.	-	156,19 €
✓ HAGTXB344	Module 4 entrées + 4 sorties LEDs, à encastrer, KNX	1	P.	-	230,28 €

Caractéristiques techniques, Conditionnement, Multiple de vente, Unité de facturation, visuels, Euroclasse, DEEE HT, PU HT en Euros et hors DEEE et Eco-mobilier; donnés à titre indicatif et susceptibles de modifications sans préavis, ils ne nous engageant qu'après confirmation expresse. Les prix unitaires indiqués sont ceux des réseaux COAXEL, REXEL et SCT, ils ne s'appliquent pas pour le réseau ESPACE ELEC.



Pour plus d'informations, consultez votre agence habituelle ou connectez-vous sur notre site internet rexel.fr - N.C-nous consulter.



Référence	Désignation	Mult. vente	Unit. fact.	DEEE HT	P.U. HT
✓ 25 HAGTE332	Indicateur de consommations KNX avec 3 tores	1	P.	-	321,29 €
✓ 26 HAGTX410	Thermostat KNX multifonctions avec afficheur blanc	1	P.	-	425,03 €
✓ 27 HAGTXM632C	Module 12 sorties volets roulants ou stores a bannes 230V- 5A / New Easy	1	P.	-	730,48 €
28 HAGTXS10	Détecteur de présence KNX360DEG semi-encastré ou saillie KNX Les détecteurs de présence sensibles au rayonnement infrarouge, détectent le passage et la présence de personnes et commandent en automatique un éclairage (économies d'énergie jusqu'à 25%) : commande l'éclairage en fonction de la présence et de la luminosité	1	P.	-	435,78 €
✓ 29 HAGTXB602F	Module de sortie 2x 6A /230V-, à encastrer, KNX	1	P.	-	115,71 €
30 HAGTXA230B	Gestionnaire d'énergie kallista KNX module de sortie esclave	1	P.	-	490,11 €
✓ 31 HAGTXA604D	Module 4 sorties 16A/230V- adapte pour charges capacitives / New Easy	1	P.	-	375,22 €
✓ HAGTXA606B	Module 6 sorties 10A/230V- / New Easy	1	P.	-	401,48 €
✓ HAGTXA610B	Module de sortie 10x 10A /230V-, KNX	1	P.	-	545,99 €
✓ HAGTXA610D	Module 10 sorties 16A/230V- adapte pour charges capacitives / New Easy	1	P.	-	755,23 €
✓ HAGTXA628C	Module 8 sorties volets roulants et stores a bannes 230V- 6A / New Easy	1	P.	-	636,81 €
✓ 32 HAGTXA661A	Module de sortie pour l'éclairage variable - 1 sortie directe 300W / New Easy	1	P.	-	202,65 €
✓ 32 HAGTXA661B	Module de sortie pour l'éclairage variable - 1 sortie directe 600W / New Easy	1	P.	-	275,81 €
✓ 33 HAGTXA663A	Module de sortie pour l'éclairage variable - 3 sorties directes 300W / New Easy	1	P.	-	546,05 €
✓ HAGTXM616D	Module 16 sorties 16A/230V- adapte pour charges capacitives / New Easy	1	P.	-	958,93 €
✓ HAGTXM620D	Module 20 sorties 16A/230V- adapte pour charges capacitives / New Easy	1	P.	-	1145,79 €

Caractéristiques techniques, Conditionnement, Multiple de vente, Unité de facturation, visuels, Euroclasse, DEEE HT, PU HT en Euros et hors DEEE et Eco-mobilier; donnés à titre indicatif et susceptibles de modifications sans préavis, ils ne nous engageant qu'après confirmation expresse. Les prix unitaires indiqués sont ceux des réseaux COAXEL, REXEL et SCT, ils ne s'appliquent pas pour le réseau ESPACE ELEC. ✓ Produit stocké
 Pour plus d'informations, consultez votre agence habituelle ou connectez-vous sur notre site internet rexel.fr - N.C-nous consulter.

AUTOMatismES DU BÂTIMENT

SOLUTIONS MY HOME

MY HOME



Le système My Home permet d'offrir des solutions simples et performantes pour répondre aux besoins de confort, de sécurité, d'économie, et de communication dans l'habitat et le tertiaire: automatisation des lumières et volets, gestion de la température, mesure des consommations, alarme intrusion, vidéo portier, diffusion sonore, pilotage à distance...

L'intérêt de My Home est de pouvoir faire communiquer entre elles ces diverses fonctions pour créer des scénarios et répondre aux styles de vie de chacun.

Toutes les solutions My Home utilisent la même technologie : un câblage simplifié en 2 fils non polarisé, et des règles d'installation et de configuration communes à l'ensemble de la gamme.

MY HOME - COMMANDES MY HOME AUTOMATISMES

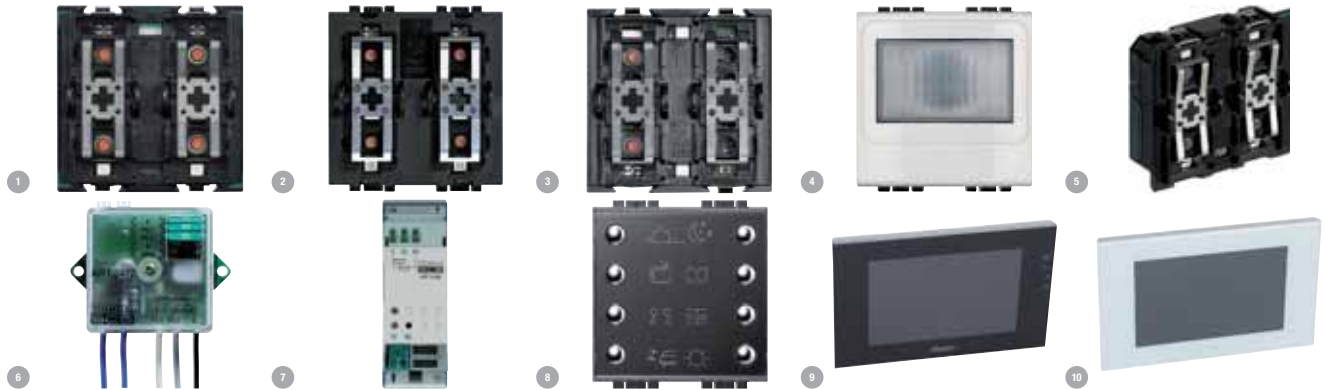

Référence	Désignation	nombre de touches	largeur en nombre de modules	Mult. vente	Unit. fact.	DEEE HT	P.U. HT
1 TICL4651M2	Commande pour fonctions spéciales MyHOME_Up Livinglight	4		1	P.	-	100,50 €
2 TICL4652/2	Commande Livinglight 1 ou 2 fonctions pour lumière ou volets MyHOME_Up	4		1	P.	-	88,38 €
3 TICL4671/1	Actionneur commande 1 relais Livinglight MyHOME BUS		2	1	P.	-	66,14 €
4 TICN4659N	Détecteur de mouvements BUS Livinglight (présence et luminosité) pour lieux de passage - blanc			1	P.	-	86,26 €
5 TICH4652/2	Commande Axolute 1 ou 2 fonctions pour lumière ou volets MyHOME_Up	4		1	P.	-	108,15 €
6 TIC3477	Interface de contact MyHOME_Up 2 contacts module basic		2	1	P.	-	70,85 €
7 TICF428	Interface de contact modulaire MyHOME_Up 2 contacts - 2 modules		2	1	P.	-	81,77 €
8 TICLN4652	Commande 8 boutons - poussoirs MyHOME_Up Livinglight	8		1	P.	-	214,56 €
9 TICMH4892C	Ecran tactile couleur MyHOME screen BUS 10pouces Axolute écran capacitif - noir			1	P.	-	2 058,81 €
10 TICMH4893C	Ecran tactile couleur MyHOME screen BUS 10pouces Axolute écran capacitif - blanc			1	P.	-	2 056,43 €

MY HOME - ACTIONNEURS MY HOME AUTOMatismES



Référence	Désignation	largeur en nombre de modules	Mult. vente	Unit. fact.	DEEE HT	P.U. HT
11 TICF411U1	Actionneur 1 relais pour éclairage MyHOME BUS - 2 modules	2	1	P.	-	99,30 €
12 TICF411U2	Contrôleur mod. multi - volets roulants et moteurs MyHOME_Up 2 sorties 10A - 2 modules	2	1	P.	-	113,06 €
13 TICF411/4	Contrôleur mod. multi - volets roulants et moteurs MyHOME_Up 4 OU 2 sorties 2A - 2 modules	2	1	P.	-	134,29 €
14 TICF418U2	Actionneur variateur modulaire universel MyHOME_Up - 4 modules	4	1	P.	-	278,77 €
15 TICF413N	Actionneur variateur modulaire MyHOME_Up ballast ou driver LEDs 460W maximum - 2 modules	2	1	P.	-	169,96 €
14 TICF418	Actionneur/variableur pour LED et lampe à économie energie MyHOME BUS - 4 modules	4	1	P.	-	199,10 €
15 TICF425	Module de mémorisation de l'état des actionneurs MyHOME_Up - 2 modules	2	1	P.	-	133,69 €

Caractéristiques techniques, Conditionnement, Multiple de vente, Unité de facturation, visuels, Euroclasse, DEEE HT, PU HT en Euros et hors DEEE et Eco-mobilier; donnés à titre indicatif et susceptibles de modifications sans préavis, ils ne nous engageant qu'après confirmation expresse. Les prix unitaires indiqués sont ceux des réseaux COAXEL, REXEL et SCT, ils ne s'appliquent pas pour le réseau ESPACE ELEC.



Pour plus d'informations, consultez votre agence habituelle ou connectez-vous sur notre site internet rexel.fr - N.C-nous consulter.

MY HOME - MANETTES POUR COMMANDE MY HOME

bticino



Référence	Désignation	largeur en nombre de modules	Mult. vente	Unit. fact.	DEEE HT	P.U. HT
16 TICN4911AHN	Manette Livinglight symbole montée et descente 1 module - blanc		1	P.	-	3,02 €
17 TICN4911M2AHN	Manette Livinglight symbole montée et descente 2 modules - blanc		1	P.	-	3,72 €
18 TICN4911N	Manette Livinglight neutre type bascule 1 module - blanc		1	P.	-	2,38 €
19 TICN4911M2N	Manette Livinglight neutre type bascule 2 modules - blanc		1	P.	-	2,99 €

MY HOME - MY HOME GESTION D'ÉNERGIE

bticino



Référence	Désignation	largeur en nombre de modules	Mult. vente	Unit. fact.	DEEE HT	P.U. HT
20 TIC3550	Centrale 99 zones pour gestion température MyHOME_Up pose murale saillie	3	1	P.	-	532,96 €
21 TICN4695	Centrale 4 zone Livinglight pour gestion température MyHOME BUS - blanc	3	1	P.	-	330,65 €
✓ 22 TICF430/2	Actionneur modulaire 2 relais indépendants gestion de température MyHOME_Up - 2 modules	2	1	P.	-	123,34 €
TICF430/4	Actionneur modulaire 4 relais indépendants gestion de température MyHOME_Up - 2 modules	2	1	P.	-	151,65 €
✓ 23 TICLN4691	Thermostat avec écran 1,6pouces MyHOME_Up Livinglight		1	P.	-	138,68 €
✓ 24 TICN4692	Sonde avec commande de dérogation MyHOME_Up Livinglight - blanc		1	P.	-	108,77 €

MY HOME - ALIMENTATIONS, CÂBLES ET ACCESSOIRES

bticino



Référence	Désignation	largeur en nombre de modules	Mult. vente	Unit. fact.	DEEE HT	P.U. HT
✓ 25 TICE49	Alimentation modulaire MyHOME_Up 0,6A - 2 modules - 230V- et 27V=-	2	1	P.	-	124,45 €
✓ 26 TICE46ADCN	Alimentation modulaire BUS 230V- 27V= 1,2A - 8 modules	8	1	P.	-	203,42 €
✓ 27 TICF422	Interface modulaire BUS - BUS pour extension d'installation - 2 modules	2	1	P.	-	223,81 €
✓ 28 TIC336904	Câble BUS pour diffusion sonore et portier 200m		1	P.	-	264,71 €
✓ 29 TICL4669	Câble BUS pour automatisme ou gestion température - long. 100m		1	P.	-	91,87 €
✓ 29 TICL4669/500	Cable BUS pour automatisme ou gestion température - long. 500m		1	P.	-	466,95 €
TICL4669KM1	Cable BUS pour automatisme ou gestion température - long. 1000m (livré sur touret)		1	P.	-	910,82 €

CELIANE - ACTIONNEURS

legrand



Référence	Désignation	Mult. vente	Unit. fact.	DEEE HT	P.U. HT
✓ 1 LE6067557	ACTUATEUR ENCAS POUR VR	1	P.	-	105,30 €
✓ 2 LE6067561	CELIANE ARTEOR ACTIONNEUR COMMAND 2 RELAIS	1	P.	-	71,23 €

Caractéristiques techniques, Conditionnement, Multiple de vente, Unité de facturation, visuels, Euroclasse, DEEE HT, PU HT en Euros et hors DEEE et Eco-mobilier; donnés à titre indicatif et susceptibles de modifications sans préavis, ils ne nous engagent qu'après confirmation expresse. Les prix unitaires indiqués sont ceux des réseaux COAXEL, REXEL et SCT, ils ne s'appliquent pas pour le réseau ESPACE ELEC. Pour plus d'informations, consultez votre agence habituelle ou connectez-vous sur notre site internet rexel.fr - N.C-nous consulter.

✓ Produit stocké

AUTOMATISMES DU BÂTIMENT

SOLUTIONS MY HOME

CELIANE - COMMANDES



Référence	Désignation	couleur	Mult. vente	Unit. fact.	DEEE HT	P.U. HT
✓ 2 LEGO67552	○ CDE ECLAIR.MOTEURS BUS-2 M	autre	1	P.	-	80,10 €
2 LEGO67553	○ CDE FONCTIONS SPECIALES BUS-2M	autre	1	P.	-	95,52 €
3 LEGO67558	○ CONTROL ENCAS POUR VR	autre	1	P.	-	95,47 €

CELIANE - ENJOLIVEURS



Référence	Désignation	couleur	Mult. vente	Unit. fact.	DEEE HT	P.U. HT
✓ 4 LEGO64800	BAGUE BUS CONTROLS GRAPHITE	noir	1	P.	-	5,36 €
✓ 5 LEGO64802	DOIGT 2M GRAPHITE	noir	1	P.	-	6,32 €
✓ 6 LEGO64803	DOIGT GRAPHITE	noir	1	P.	-	5,51 €
7 LEGO64804	DOIGT STOP GRAPHITE	noir	1	P.	-	5,49 €
LEGO64841	ENJO SONDE TEMPERATURE FAN COIL GRAPHITE	noir	1	P.	-	7,26 €
LEGO64842	DOIGT LIGHT 2M GRAPHITE	noir	1	P.	-	9,57 €
LEGO64844	DOIGT ON-OFF-REGULATION 2M GRAPHITE	noir	1	P.	-	9,62 €
LEGO64846	ENJO SONDE TEMPERATURE GRAPHITE	noir	1	P.	-	6,96 €
LEGO64848	DOIGT LIGHT GRAPHITE	noir	1	P.	-	5,51 €
LEGO64849	DOIGT LIGHT GRAPHITE	noir	1	P.	-	5,49 €
LEGO64850	DOIGT ON-OFF-REGULATION GRAPHITE	noir	1	P.	-	5,49 €
LEGO64852	DOIGT ON-OFF-REGULATION GRAPHITE	noir	1	P.	-	5,45 €
LEGO64855	DOIGT ON-OFF-GEN GRAPHITE	noir	1	P.	-	5,48 €
LEGO64856	DOIGT ON-OFF-GEN GRAPHITE	noir	1	P.	-	5,47 €
LEGO64857	ENJO COMMANDE COULEUR GRAPHITE	noir	1	P.	-	14,88 €
LEGO64858	DOIGT ON-OFF-GEN 2M GRAPHITE	noir	1	P.	-	9,17 €
LEGO64859	DOIGT UP-DOWN 2M GRAPHITE	noir	1	P.	-	9,57 €
LEGO64869	DOIGT UP-DOWN GRAPHITE	noir	1	P.	-	5,51 €
LEGO64876	DOIGT DIMMER 2M GRAPHITE	noir	1	P.	-	9,63 €
LEGO64877	DOIGT DIMMER GRAPHITE	noir	1	P.	-	5,52 €
LEGO64878	DOIGT DIMMER GRAPHITE	noir	1	P.	-	5,52 €
LEGO64880	DOIGT ON-OFF GRAPHITE	noir	1	P.	-	5,29 €
LEGO64881	DOIGT ON-OFF GRAPHITE	noir	1	P.	-	5,52 €
LEGO64948	ENJO SONDE TEMPERATURE BASIC GRAPHITE	noir	1	P.	-	7,27 €
LEGO65080	DOIGT GEN 2M GRAPHITE	noir	1	P.	-	9,53 €
LEGO67944	ENJO CENTRALE TEMPERATURE GRAPHITE	noir	1	P.	-	23,69 €
LEGO67988	DOIGT ON-OFF 2M GRAPHITE	noir	1	P.	-	9,63 €
✓ 9 LEGO68000	BAGUE POUR COMMANDES BUS BLANCHE		1	P.	-	4,37 €
LEGO68057	ENJOLIVEUR BLANC POUR COMMANDE DE GESTION DE LA COULEUR	blanc	1	P.	-	11,82 €
✓ LEGO68142	ENJO ECLAIRAGE BUS 2M BLANC	blanc	1	P.	-	7,63 €

Caractéristiques techniques, Conditionnement, Multiple de vente, Unité de facturation, visuels, Euroclasse, DEEE HT, PU HT en Euros et hors DEEE et Eco-mobilier; donnés à titre indicatif et susceptibles de modifications sans préavis, ils ne nous engagent qu'après confirmation expresse. Les prix unitaires indiqués sont ceux des réseaux COAXEL, REXEL et SCT, ils ne s'appliquent pas pour le réseau ESPACE ELEC. ✓ Produit stocké

Pour plus d'informations, consultez votre agence habituelle ou connectez-vous sur notre site internet rexel.fr - N.C-nous consulter.

Référence	Désignation	couleur	Multi-vente	Unit. fact.	DEEE HT	P.U. HT
LE6068144	ENJO REGUL BUS 2M BLANC	blanc	1	P.	-	7,63 €
✓ LE6068148	ENJO ECLAIRAGE BUS 1M GCHE BL	blanc	1	P.	-	4,49 €
✓ LE6068149	ENJO ECLAIRAGE BUS 1M DR BL	blanc	1	P.	-	4,50 €
LE6068150	ENJO REGUL BUS 1M GAUCHE BLANC	blanc	1	P.	-	4,50 €
LE6068152	ENJO REGUL BUS 1M DROIT BLANC	blanc	1	P.	-	4,49 €
LE6068155	ENJO ON OFF GEN BUS 1M GCH BL	blanc	1	P.	-	4,50 €
LE6068156	ENJO ON OFF GEN BUS 1M DRT BL	blanc	1	P.	-	4,47 €
LE6068158	ENJO ON OFF GEN BUS 2M BLANC	blanc	1	P.	-	7,67 €
LE6068176	ENJO VARIATEUR BUS 2M BLANC	blanc	1	P.	-	7,63 €
LE6068177	ENJO VARIATEUR BUS 1M GCHE BL	blanc	1	P.	-	4,49 €
LE6068178	ENJO VARIATEUR BUS 1M DROIT BL	blanc	1	P.	-	4,50 €
LE6068180	ENJO CDE GEN BUS 2M BLANC	blanc	1	P.	-	7,34 €
LE6068188	ENJO ON OFF BUS 2M BLANC	blanc	1	P.	-	7,66 €
✓ 9 LE6068202	ENJO 2 FCTIONS BUS 2M BLANC	blanc	1	P.	-	4,40 €
✓ 10 LE6068203	ENJO 2 FCTIONS BUS 1M BLANC	blanc	1	P.	-	4,49 €
11 LE6068204	ENJO ARRETE BUS 1M BL	blanc	1	P.	-	4,50 €
LE6068244	ENJOLIVEUR BLANC POUR GESTIONNIARE DE CH AUFFAGE ET DE CLIMATISATION BUS	blanc	1	P.	-	19,59 €
LE6068246	ENJOLIVEUR BLANC POUR SONDE DE TEMPERATU RE AVEC DEROGATION BUS	blanc	1	P.	-	4,19 €
LE6068248	ENJOLIVEUR BLANC POUR SONDE DE TEMPERATU RE BUS	blanc	1	P.	-	4,19 €
✓ LE6068259	ENJO MONTEE-DESCENTE BUS 2M BL	blanc	1	P.	-	7,63 €
LE6068266	ENJOLIVEUR BLANC POUR RECEPTEUR INFRAROU GE BUS 2MODULES	blanc	1	P.	-	4,19 €
LE6068268	ENJOLIVEUR BLANC POUR CONNECTEUR 8 CONTA CTS BUS	blanc	1	P.	-	3,82 €
✓ LE6068269	ENJO MONTEE-DESCENTE BUS 1M BL	blanc	1	P.	-	4,50 €
LE6068280	ENJO ON OFF BUS 1M GCHE BLANC	blanc	1	P.	-	4,51 €
LE6068281	ENJO ON OFF BUS 1M DROIT BLANC	blanc	1	P.	-	4,51 €
✓ 12 LE6068300	BAGUE POUR COMMANDES BUS TITANE		1	P.	-	5,32 €
LE6068357	ENJOLIVEUR TITANE POUR COMMANDE DE GESTION DE LA COULEUR	titon	1	P.	-	14,18 €
✓ LE6068442	ENJO ECLAIRAGE BUS 2M TT	titon	1	P.	-	9,56 €
LE6068444	ENJO REGUL BUS 2M TT	titon	1	P.	-	9,52 €
✓ LE6068448	ENJO ECLAIRAGE BUS 1M GCHE TT	titon	1	P.	-	5,49 €
✓ LE6068449	ENJO ECLAIRAGE BUS 1M DR TT	titon	1	P.	-	5,48 €
LE6068450	ENJO REGUL BUS 1M GAUCHE TITAN	titon	1	P.	-	5,48 €
LE6068452	ENJO REGUL BUS 1M DROIT TITAN	titon	1	P.	-	5,51 €
LE6068455	ENJO ON OFF GEN BUS 1M GCH TT	titon	1	P.	-	5,47 €
LE6068456	ENJO ON OFF GEN BUS 1M DRT TT	titon	1	P.	-	5,52 €
LE6068458	ENJO ON OFF GEN BUS 2M TT	titon	1	P.	-	9,62 €
LE6068476	ENJO VARIATEUR BUS 2M TT	titon	1	P.	-	9,54 €
LE6068477	ENJO VARIATEUR BUS 1M GCHE TT	titon	1	P.	-	5,49 €
LE6068478	ENJO VARIATEUR BUS 1M DROIT TT	titon	1	P.	-	5,49 €
LE6068480	ENJO CDE GEN BUS 2M TT	titon	1	P.	-	9,61 €
LE6068488	ENJO ON OFF BUS 2M TITAN	titon	1	P.	-	9,57 €
✓ 13 LE6068502	ENJO 2 FCTIONS BUS 2M TITAN	titon	1	P.	-	6,32 €
✓ 14 LE6068503	ENJO 2 FCTIONS BUS 1M TITAN	titon	1	P.	-	5,48 €
15 LE6068504	ENJO ARRETE BUS 1M TT	titon	1	P.	-	5,49 €
LE6068541	ENJOLIVEUR TITANE POUR SONDE DE TEMPERAT URE POUR VENTILO-CONVECTEURS BUS	titon	1	P.	-	6,45 €
LE6068544	ENJOLIVEUR TITANE POUR GESTIONNIARE DE C HAUFFAGE ET DE CLIMATISATION BUS	titon	1	P.	-	21,22 €
LE6068546	ENJOLIVEUR TITANE POUR SONDE DE TEMPERAT URE AVEC DEROGATION BUS	titon	1	P.	-	6,73 €
LE6068548	ENJOLIVEUR TITANE POUR SONDE DE TEMPERAT URE BUS	titon	1	P.	-	6,73 €
✓ LE6068559	ENJO MONTEE-DESCENTE BUS 2M TT	titon	1	P.	-	9,56 €
LE6068566	ENJOLIVEUR TITANE POUR RECEPTEUR INFRAROU GE BUS 2MODULES	titon	1	P.	-	6,73 €
✓ LE6068569	ENJO MONTEE-DESCENTE BUS 1M TT	titon	1	P.	-	5,48 €
LE6068580	ENJO ON OFF BUS 1M GCHE TT	titon	1	P.	-	5,51 €
LE6068581	ENJO ON OFF BUS 1M DROIT TT	titon	1	P.	-	5,51 €

Caractéristiques techniques, Conditionnement, Multiple de vente, Unité de facturation, visuels, Euroclasse, DEEE HT, PU HT en Euros et hors DEEE et Eco-mobilier; donnés à titre indicatif et susceptibles de modifications sans préavis, ils ne nous engagent qu'après confirmation expresse. Les prix unitaires indiqués sont ceux des réseaux COAXEL, REXEL et SCT, ils ne s'appliquent pas pour le réseau ESPACE ELEC. Pour plus d'informations, consultez votre agence habituelle ou connectez-vous sur notre site internet rexel.fr - N.C-nous consulter.

✓ Produit stocké

AUTOMatismES DU BÂTIMENT

SOLUTIONS MY HOME

MY HOME - ALIMENTATIONS, CÂBLES ET ACCESSOIRES



1

Référence	Désignation	Mult. vente	Unit. fact.	DEEE HT	P.U. HT
1 LEG03567	ALIMENTATION BUS 230V	1	P.	-	124,15 €

MY HOME - ECRAN TACTILE



Référence	Désignation	Mult. vente	Unit. fact.	DEEE HT	P.U. HT
LEG067259	MYHOME_UP ECRAN TACTILE 7	1	P.	-	1 068,80 €

MY HOME - GESTION D'ÉNERGIE



2

3

4

5

Référence	Désignation	Mult. vente	Unit. fact.	DEEE HT	P.U. HT
2 LEG003555	○ INDICATEUR DES CONSOMMATIONS A TORES POU R 3 CIRCUITS	1	P.	-	175,11 €
3 LEG003556	○ TORE SUPPLEMENTAIRE 90A 25MM2	1	P.	-	29,02 €
4 LEG067456	○ GESTIONNAIRE DE CHAUFFAGE ET DE CLIMATISATION BUS	1	P.	-	569,55 €
5 LEG067458	○ SONDE DE TEMPERATURE BUS	1	P.	-	88,55 €

MY HOME - ACTIONNEURS



6

Référence	Désignation	Mult. vente	Unit. fact.	DEEE HT	P.U. HT
6 LEG003652	VARIATEUR MOD.SCS 1000VA INCAND.	1	P.	-	308,36 €

APPAREILLAGE ET CONTRÔLE DU BÂTIMENT



rexel.fr 100% connecté avec votre métier



Devis en ligne



Paniers favoris



Commande rapide



Commande avant 18h = livraison le lendemain



Click & Collect



Suivi de commandes visuel

Caractéristiques techniques, Conditionnement, Multiple de vente, Unité de facturation, visuels, Euroclasse, DEEE HT, PU HT en Euros et hors DEEE et Eco-mobilier; donnés à titre indicatif et susceptibles de modifications sans préavis. ils ne nous engageant qu'après confirmation expresse. Les prix unitaires indiqués sont ceux des réseaux COAXEL, REXEL et SCT, ils ne s'appliquent pas pour le réseau ESPACE ELEC. ✔ Produit stocké

Pour plus d'informations, consultez votre agence habituelle ou connectez-vous sur notre site internet rexel.fr - N.C-nous consulter.

LUXOR vous permet de profiter des fonctions de confort suivantes sans avoir à acquérir de Bus.
Simulation de présence, arrêt centralisé, commande d'éclairage réglée par minuterie, commande d'éclairage avec variation, commande de volets roulants.



Référence	Désignation	nombre d'entrées	largeur en nombre de modules	Mult. vente	Unit. fact.	DEEE HT	P.U. HT
1 THB4800402	Interface bouton poussoir 2 c Interface pour bouton poussoir. 2 circuits.	2		1	P.	-	64,58 €
2 THB4800404	Interface bouton poussoir 4 c Interface pour bouton poussoir. 4 circuits.	4		1	P.	-	96,65 €
3 THB4800408	Interface bouton poussoir 8 c Interface pour bouton poussoir. 8 circuits.	8		1	P.	-	179,75 €
4 THB4800420	Module actionneur commutation 4c Module Actionneur de commutation 4 circuits. Boitier modulaire 4 Modules.		4	1	P.	-	289,88 €
5 THB4800425	Module actionneur commutation 8c Module Actionneur de commutation 8 circuits. Boitier modulaire 4 Modules.		4	1	P.	-	389,09 €
6 THB4800429	Module actionneur commutation 16c Module Actionneur de commutation 16 circuits. Boitier modulaire 4 Modules.		8	1	P.	-	586,63 €
5 THB4800430	Module 6 entrées binaires Module de 6 entrées binaires.	6	4	1	P.	-	285,96 €
5 THB4800440	Actionneur 6c chauffage LUXORliving Actionneur chauffage modulaire 6 circuits.		4	1	P.	-	270,32 €
5 THB4800450	Actionneur volets 4 c LUXORliving Actionneur pour 4 volets roulants.	4	4	1	P.	-	297,06 €
6 THB4800455	Actionneur volets 8 c LUXORliving Actionneur pour 8 volets roulants.	8	8	1	P.	-	439,40 €
7 THB4800470	Actionneur variateur 2 c Actionneur de variation 2 circuits. 400W par circuits (60W LED par circuits).		4	1	P.	-	385,55 €
8 THB4800475	Actionneur variateur 4 c Actionneur de variation 4 circuits. 400W par circuits (200W LED par circuits).		4	1	P.	-	563,08 €
9 THB4800480	Régulateur température ambiante LUXORliving Thermostat d'ambiance			1	P.	-	180,48 €
10 THB4800490	Capteur météorologique LUXORliving Capteur anémomètre + pluie + température + luminosité.			1	P.	-	783,52 €
11 THB4800495	Centrale systeme LUXORliving Centrale systeme LUXORliving		2	1	P.	-	512,36 €
12 THB4800520	Actionneur commutation 1 canal Actionneur de commutation encastré 1 contact NO +1 contact NF. Gamme LUXORliving. Charge LED 600W			1	P.	-	107,85 €
13 THB4800550	Actionneur store encastré 1 canal 2 entrées binaires Actionneur store encastré 1 canal 2 entrées binaires LUXORLIVING pour contact libre de potentiel commande de stores, volets roulants, dispositifs de protection contre les soleil			1	P.	-	123,45 €
14 THB4800570	Actionneur variation encastré 1 canal Actionneur variation encastré 1 canal et 2 entrées binaires gamme LUXORLIVING. Charge LED 250 W.W. Détection de charge automatique			1	P.	-	171,52 €
15 THB4800990	Alimentation LUXORliving P 640 Alimentation 640 mA, boitier modulaire.		4	1	P.	-	352,05 €

Caractéristiques techniques, Conditionnement, Multiple de vente, Unité de facturation, visuels, Euroclasse, DEEE HT, PU HT en Euros et hors DEEE et Eco-mobilier; donnés à titre indicatif et susceptibles de modifications sans préavis, ils ne nous engagent qu'après confirmation expresse. Les prix unitaires indiqués sont ceux des réseaux COAXEL, REXEL et SCT, ils ne s'appliquent pas pour le réseau ESPACE ELEC. Pour plus d'informations, consultez votre agence habituelle ou connectez-vous sur notre site internet rexel.fr - N.C-nous consulter.

✔ Produit stocké

AUTOMATISMES DU BÂTIMENT

DÉTECTEURS DE MOUVEMENT

RC-PLUS NEXT-N



Référence	Désignation	Puissance de coupure max. (W)	hauteur de montage optimale (m)	portée de détection	angle de balayage	indice de protection (IP)	couleur	Mult. vente	Unit. fact.	DEEE HT	P.U. HT
✓ 1 BE493321	RC-plus next N 130 Blanc	3000	2.5	20	130/360	IP54	blanc	1	P.	-	117,41 €
✓ 1 BE493331	RC-plus next N 230 Blanc	3000	2.5	20	230/360	IP54	blanc	1	P.	-	157,96 €
✓ 1 BE493341	RC-plus next N 280 Blanc	3000	2.5	20	280/360	IP54	blanc	1	P.	-	196,54 €

LC-PLUS



Le LUXOMAT LC-plus 280 est un détecteur de mouvement à double détection infrarouge horizontale portée 16 m et verticale (9m) permettant de détecter immédiatement toute personne en pas de porte.

Montage mural sur socle embrochable facilitant la pose, le raccordement, et l'entretien.

Puissance 2000W résistif et 1000VA inductif.

Un simple adaptateur IR permet de régler par son smartphone et l'application B.E.G. BIRC n'importe quel détecteur Luxomat LC-plus ou Luxomat RC-plus Next.

Référence	Désignation	modèle	mode de pose	Puissance de coupure max. (W)	hauteur de montage optimale (m)	portée de détection	angle de balayage	indice de protection (IP)	couleur	Mult. vente	Unit. fact.	DEEE HT	P.U. HT
✓ 1 BE491008	LUXOMAT LC-plus, 280DEG BLANC	détecteur de mouvement	apparent	2000	2.5	16	280/360	IP54	blanc	1	P.	-	104,59 €

LC-CLICK-N



Le LC-Click N est un détecteur de mouvement à double détection infrarouge horizontale portée 12m et verticale (4m) permettant de détecter immédiatement toute personne en pas de porte.

Montage mural sur socle embrochable facilitant la pose, le raccordement, et l'entretien.

Puissance 1000W sur charge résistive.

Raccordement sur socle embrochable par-dessous, à l'arrière, ou par dessus. Socle recouvrant les boîtes d'encastrement à cloison sèche standard.

Référence	Désignation	modèle	mode de pose	Puissance de coupure max. (W)	hauteur de montage optimale (m)	portée de détection	angle de détection horizontal (°)	indice de protection (IP)	couleur	Mult. vente	Unit. fact.	DEEE HT	P.U. HT
✓ 1 BE491001	LC CLICK DETECTEUR 140DEG+360DEG BLANC	détecteur de mouvement	apparent	1000	2.5	12	0-140	IP54	blanc	1	P.	-	46,54 €
✓ 1 BE491002	LC CLICK DETECTEUR 200DEG+360DEG BLANC	détecteur de mouvement	apparent	1000	2.5	12		IP54	blanc	1	P.	-	63,46 €
✓ 2 BE491021	LC CLICK DETECTEUR 140DEG+360DEG NOIR	détecteur de mouvement	apparent	1000	2.5	12		IP54	noir	1	P.	-	48,92 €
✓ 2 BE491022	LC CLICK DETECTEUR 200DEG+360DEG NOIR	détecteur de mouvement	apparent	1000	2.5	12		IP54	noir	1	P.	-	66,71 €

RADIO-IR



Transformer son Smartphone en télécommande universelle est désormais possible !!!

L'adaptateur IR pour Smartphone transforme les ondes radio de la prise de casque d'un Smartphone en ondes infrarouges.

En téléchargeant gratuitement l'Application B.E.G. LUXOMAT Remote Control "B.E.G. BIRRC" disponible sur AppStore ou GooglePlay tous

les produits B.E.G. télécommandables sont désormais paramétrables.

L'adaptateur se recharge par câble USB et l'application est mise à jour régulièrement pour chaque nouveau produit.

RADIO-IR - ADAPTATEUR IR POUR SMARTPHONE



Référence	Désignation	Mult. vente	Unit. fact.	DEEE HT	P.U. HT
✓ 1 BE492726	Adaptateur IR pour Smartphone	1	P.	-	49,96 €

Caractéristiques techniques, Conditionnement, Multiple de vente, Unité de facturation, visuels, Euroclasse, DEEE HT, PU HT en Euros et hors DEEE et Eco-mobilier; donnés à titre indicatif et susceptibles de modifications sans préavis, ils ne nous engagent qu'après confirmation expresse. Les prix unitaires indiqués sont ceux des réseaux COAXEL, REXEL et SCT, ils ne s'appliquent pas pour le réseau ESPACE ELEC. ✓ Produit stocké

Pour plus d'informations, consultez votre agence habituelle ou connectez-vous sur notre site internet rexel.fr - N.C=nous consulter.

AUTRES



Référence	Désignation	Puissance de coupure max. (W)	indice de protection (IP)	couleur	Mult. vente	Unit. fact.	DEEE HT	P.U. HT
✓ 1 BE492144	DET PRES 1 CAN 24M APPARENT	2300	IP54	blanc	1	P.	-	144,21 €
✓ 2 BE492196	DET.PRES.360DEG 1 CAN FAUX PLAF 63MM TEL	2300	IP20	blanc	1	P.	-	106,41 €
✓ 3 BE492149	DET.PRES 1 CANAL 24M FAUX PLAF	2300	IP20	blanc	1	P.	-	154,37 €
✓ 4 BE492902	MINI DET.PRES 1 CANAL BLANC	1000	IP20	blanc	1	P.	-	104,29 €

FLASH.LUMIMAT



Les détecteurs de mouvements FLASH.LUMIMAT avec un design aux courbes harmonieuses et agréables permettent l'allumage automatique de l'éclairage en cas de détection d'une personne en mouvement.



Référence	Désignation	Puissance de coupure max. (W)	hauteur de montage optimale (m)	portée de détection	angle de balayage	indice de protection (IP)	couleur	Mult. vente	Unit. fact.	DEEE HT	P.U. HT
✓ 1 HAGS2110	Détecteur de mouvement infrarouge standard mural 140DEG blanc	1500	2,5	16	140	IP55	blanc	1	P.	-	65,36 €
✓ 2 HAGS2111	Détecteur de mouvement infrarouge standard mural 140DEG anthracite	1500	2,5	16	140	IP55	anthracite	1	P.	-	69,59 €
✓ 1 HAGS2210	Détecteur de mouvement infrarouge standard mural 200DEG blanc	1500	2,5	16	200	IP55	blanc	1	P.	-	90,69 €
✓ 2 HAGS2211	Détecteur de mouvement infrarouge standard mural 200DEG anthracite	1500	2,5	16	200	IP55	anthracite	1	P.	-	95,14 €
✓ 3 HAGS2310	Détecteur de mouvement infrarouge standard mural 360DEG blanc	1500	2,5	6	360	IP55	blanc	1	P.	-	112,78 €
✓ 4 HAGS2311	Détecteur de mouvement infrarouge standard mural 360DEG anthracite	1500	2,5	6	360	IP55	anthracite	1	P.	-	114,47 €
✓ 5 HAGS2120	Détecteur de mouvement infrarouge évolué mural 140DEG blanc	2300	2,5	16	140	IP55	blanc	1	P.	-	105,12 €
✓ 6 HAGS2121	Détecteur de mouvement infrarouge évolué mural 140DEG anthracite	2300	2,5	16	140	IP55	anthracite	1	P.	-	105,12 €
✓ 5 HAGS2220	Détecteur de mouvement infrarouge évolué mural 220DEG blanc	2300	2,5	16	220	IP55	blanc	1	P.	-	135,32 €
6 HAGS2221	Détecteur de mouvement infrarouge évolué mural 220DEG anthracite	2300	2,5	16	220	IP55	anthracite	1	P.	-	137,34 €
✓ 7 HAGS2320	Détecteur de mouvement infrarouge évolué mural 220-360DEG blanc	2300	2,5	16	220/360	IP55	blanc	1	P.	-	183,84 €
8 HAGS2321	Détecteur de mouvement infrarouge évolué mural 220-360DEG anthracite	2300	2,5	16	220/360	IP55	anthracite	1	P.	-	183,84 €
9 HAGS2900	Télécommande pour détecteur de mouvement infrarouge évolué mural						noir	1	P.	-	37,64 €

TEBIS.QUICKLINK



Référence	Désignation	Puissance de coupure max. (W)	hauteur de montage optimale (m)	portée de détection	angle de balayage	indice de protection (IP)	couleur	Mult. vente	Unit. fact.	DEEE HT	P.U. HT
✓ 1 HAGTRES00	Détecteur de mouvement infrarouge à piles KNX radio quicklink blanc	1500	2,5	16	220	IP55	blanc	1	P.	-	200,06 €
✓ HAGTRES00	Kit Détecteur infrarouge blanc + 1Sortie 10A KNX radio quicklink	1500	2,5	16	220	IP55	blanc	1	P.	-	373,55 €

Caractéristiques techniques, Conditionnement, Multiple de vente, Unité de facturation, visuels, Euroclasse, DEEE HT, PU HT en Euros et hors DEEE et Eco-mobilier; donnés à titre indicatif et susceptibles de modifications sans préavis, ils ne nous engagent qu'après confirmation expresse. Les prix unitaires indiqués sont ceux des réseaux COAXEL, REXEL et SCT, ils ne s'appliquent pas pour le réseau ESPACE ELEC. ✓ Produit stocké

Pour plus d'informations, consultez votre agence habituelle ou connectez-vous sur notre site internet rexel.fr - N.C-nous consulter.

AUTOMATISMES DU BÂTIMENT

DÉTECTEURS DE MOUVEMENT

LUXA



Détecteurs de mouvements avec réglages de luminosité, de portée et de temporisation.



Référence	Désignation	Puissance de coupure max. (W)	hauteur de montage optimale (m)	portée de détection	angle de balayage	indice de protection (IP)	couleur	Mult. vente	Unit. fact.	DEEE HT	P.U. HT
✓ 1 THB1030012	Détecteur mouvements encastré plafond 360DEG 1 contact Détecteur de mouvement blanc 360°. IP 44. Contact renforcé 10 A. LED = max 400W. Montage encastré plafond. Détection Diamètre 7 m à 2.5 m de haut. Réglage TEMPO 5 sec-30 min + impulsion.	2000	2.5	3.5	360	IP44	blanc	1	P.	-	85,60 €
✓ 2 THB1030022	Détecteur mouvements plafond 360DEG blanc 1 contact Détecteur de mouvement blanc 360°. IP 44. Contact renforcé 10 A. LED = max 400W. Montage en Fixation saillie plafond. Détection Diamètre 7 m à 2.5 m de haut. Réglage TEMPO 5 sec-30 min + impulsion.	2000	2.5	3.5	360	IP44	blanc	1	P.	-	87,32 €
✓ 3 THB1030030	Détecteur mouvements encastré 200DEG relais Détecteur de mouvements 200°. Raccordement 3 fils. Relais 10A	1000	2.5	3	200	IP40	blanc	1	P.	-	116,36 €
✓ 3 THB1030031	Détecteur mouvement encastré 200DEG 2 fils triac Détecteur de mouvements 200°. Raccordement 2 fils. Triac 2A. Lampes à incandescence uniquement	400	2.5	3	200	IP40	blanc	1	P.	-	113,53 €
✓ 4 THB1010200	Détecteur mouvements theLuxa R 180DEG blanc Détecteur de mouvement blanc pour installation extérieur. Angle de détection 180°, portée 12 m à 2.5m de Hauteur. IP55. Contact alimenté 10A. Coupure lampe LED max 500W. temporisation 2 sec à 30 min.	2300	2.5	12	180	IP55	blanc	1	P.	-	61,69 €
✓ 5 THB1010201	Détecteur mouvements theLuxa R 180DEG noir Détecteur de mouvement noir pour installation extérieur. Angle de détection 180°, portée 12 m à 2.5m de Hauteur. IP55. Contact alimenté 10A. Coupure lampe LED max 500W. temporisation 2 sec à 30 min.	2300	2.5	12	180	IP55	noir	1	P.	-	84,22 €

THEPICCOLA



Détecteurs de mouvements avec réglages de luminosité, de portée et de temporisation.



Référence	Désignation	Puissance de coupure max. (W)	hauteur de montage optimale (m)	plage de rotation du capteur, horizontale (°)	plage de rotation du capteur, verticale (°)	angle de balayage	indice de protection (IP)	couleur	Mult. vente	Unit. fact.	DEEE HT	P.U. HT
✓ 1 THB1010500	Détecteur mouvements theLuxa S 150DEG + 360DEG blanc Détecteur de mouvements 150°+360°	2300	2.5	180	30	150	IP55	blanc	1	P.	-	54,83 €
✓ 2 THB1010501	Détecteur mouvements theLuxa S 150DEG + 360DEG noir Détecteur de mouvements 150°+360°	2300	2.5	180	30	150	IP55	noir	1	P.	-	55,93 €
✓ 1 THB1010505	Détecteur mouvements theLuxa S 180DEG + 360DEG blanc Détecteur de mouvements 180°+360°	2300	2.5	180	30	180	IP55	blanc	1	P.	-	64,51 €
✓ 2 THB1010506	Détecteur mouvements theLuxa S 180DEG + 360DEG noir Détecteur de mouvements 180°+360°	2300	2.5	180	30	180	IP55	noir	1	P.	-	65,80 €
✓ 3 THB1010605	Détecteur mouvements theLuxa P 220DEG blanc Détecteur de mouvements 360°	2300	2.5	180	135	220	IP55	blanc	1	P.	-	182,80 €
4 THB1010606	Détecteur mouvements theLuxa P 220DEG noir Détecteur de mouvements 360°	2300	2.5	180	135	220	IP55	noir	1	P.	-	183,68 €
✓ 3 THB1010610	Détecteur mouvements theLuxa P 300DEG blanc Détecteur de mouvements 360°	2300	2.5	180	135	300	IP55	blanc	1	P.	-	195,38 €
5 THB1010611	Détecteur mouvements theLuxa P 300DEG noir Détecteur de mouvements 360°	2300	2.5	180	135	300	IP55	noir	1	P.	-	195,38 €
✓ 1 THB1010510	Détecteur mouvements theLuxa S 360DEG blanc Détecteur de mouvements 360°	2300	2.5	180	135	360	IP55	blanc	1	P.	-	131,67 €

Caractéristiques techniques, Conditionnement, Multiple de vente, Unité de facturation, visuels, Euroclasse, DEEE HT, PU HT en Euros et hors DEEE et Eco-mobilier; donnés à titre indicatif et susceptibles de modifications sans préavis, ils ne nous engagent qu'après confirmation expresse. Les prix unitaires indiqués sont ceux des réseaux COAXEL, REXEL et SCT, ils ne s'appliquent pas pour le réseau ESPACE ELEC. Pour plus d'informations, consultez votre agence habituelle ou connectez-vous sur notre site internet rexel.fr - N.C-nous consulter.

✓ Produit stocké

THEPICCOLA

theben®

Référence	Désignation	Puissance de coupure max. (W)	hauteur de montage optimale (m)	plage de rotation du capteur, horizontale (°)	plage de rotation du capteur, verticale (°)	angle de balayage	indice de protection (IP)	couleur	Mult. vente	Unit. fact.	DEEE HT	P.U. HT
✓ 2 THB1010511	Détecteur mouvements theLuxe S 360DEG noir Détecteur de mouvements 360°	2300	2.5	180	135	360	IP55	noir	1	P.	-	131,67 €
✓ 6 THB1030550	Détecteur mouvements saillie plafond 360DEG blanc 1c Détecteur de mouvements 360°	2300	2.5			360	IP54	blanc	1	P.	-	181,58 €
6 THB1030555	Détecteur mouvements saillie plafond 360DEG blanc 2c Détecteur de mouvements 360. 2 contacts	2300	2.5			360	IP54	blanc	1	P.	-	210,15 €
✓ 7 THB1030560	Détecteur mouvements compact encastré plafond 360DEG blanc 1c IP 54 Détecteur de mouvements 360°	2300	2.5			360	IP54	blanc	1	P.	-	109,63 €
7 THB1030565	Détecteur mouvements compact encastré plafond 360DEG blanc IP 54 2 contacts Détecteur de mouvements 360. 2 contacts	2300	2.5			360	IP54	blanc	1	P.	-	153,61 €
✓ 8 THB1030600	Détecteur mouvements encastré plafond 360DEG blanc 1c IP 54 Détecteur de mouvements 360°	2300	2.5			360	IP54	blanc	1	P.	-	274,19 €
✓ 9 THB1060200	Détecteur mouvements mini encastré plafond 360DEG blanc 1c IP 21 Détecteur de mouvements mini encastré plafond 360°	2000	2.5			360	IP21	blanc	1	P.	-	125,30 €

THELEDA

theben®



Détecteur de mouvement theLeda B. Angle de détection 180DEG, portée 12 m à 2.5m de hauteur. IP55. Contact alimenté 10A. Coupure lampe LED max 150W. temporisation 5 sec à 15 min.

Référence	Désignation	Puissance de coupure max. (W)	hauteur de montage optimale (m)	portée de détection	angle de balayage	indice de protection (IP)	couleur	Mult. vente	Unit. fact.	DEEE HT	P.U. HT
✓ 1 THB9070760	Délect mov 180DEG blanc theLedaB	150	2.5	12	180	IP55	blanc	1	P.	-	35,59 €
✓ 2 THB9070761	Délect mov 180DEG noir theLedaB	150	2.5	12	180	IP55	noir	1	P.	-	35,59 €

IS

STEINEL®



Référence	Désignation	Puissance de coupure max. (W)	hauteur de montage optimale (m)	portée de détection	plage de rotation du capteur, horizontale (°)	plage de rotation du capteur, verticale (°)	indice de protection (IP)	couleur	Mult. vente	Unit. fact.	DEEE HT	P.U. HT
✓ 1 DHL034696	IS 2180 ECO blanc Détecteur de mouvement infrarouge IS 2180-2 pour l'extérieur, hauteur de montage jusqu'à 2m, angle de détection 180DEG, portée max. 12m ou 5m, seuils temporel et de crépuscularité réglables, éclairage permanent, support mural d'angle inclus.	2000	2	12			IP54	blanc	1	P.	-	60,27 €
✓ 2 DHL034672	IS 2140 ECO blanc Détecteur de mouvement infrarouge IS 2140 ECO pour l'intérieur et l'extérieur, angle de détection 140DEG, portée max. 14 m, temporisation et seuil de déclenchement réglables, détecteur orientable pour adaptation exacte à la zone de détection.	2000	2	14	180	90	IP54	blanc	1	P.	-	55,75 €
✓ 3 DHL034719	IS 2300 ECO blanc Détecteur de mouvement infrarouge IS 300, hauteur de montage de 2 m, angle de détection de 300DEG, portée max. de 12 m (tangentielle), seuils temporel et de crépuscularité réglables, tête du détecteur orientable (80DEG).	2000	2	12	160		IP54	blanc	1	P.	-	87,39 €
✓ 4 DHL034733	IS 2360 DE ECO blanc Détecteur infrarouge pour montage en saillie IS 2360 ECO. Parfait pour un porche ou des petites pièces. Angle de détection de 360DEG, angle d'ouverture de 160DEG et portée de 7 m. Caches inclus pour limiter à souhait la zone de détection.		2.5	8			IP54	blanc	1	P.	-	84,38 €
5 DHL3944 S0118 SP	sensiQ S blanc Détecteur de mouvement SensiQ S. Hauteur de pose (murale) jusqu'à 5 m, détection 300° sécable (3x100°) pour une adaptation parfaite, portée jusque 20 m, détection ras du mur, commutable 4h, mode impulsion, télécommande et support d'angle fournis, garantie 5 ans	2500	2	5			IP54	blanc	1	P.	0,12 €	161,70 €

Caractéristiques techniques, Conditionnement, Multiple de vente, Unité de facturation, visuels, Euroclasse, DEEE HT, PU HT en Euros et hors DEEE et Eco-mobilier; donnés à titre indicatif et susceptibles de modifications sans préavis, ils ne nous engagent qu'après confirmation expresse. Les prix unitaires indiqués sont ceux des réseaux COAXEL, REXEL et SCT, ils ne s'appliquent pas pour le réseau ESPACE ELEC. Pour plus d'informations, consultez votre agence habituelle ou connectez-vous sur notre site internet rexel.fr - N.C-nous consulter.

✓ Produit stocké

DÉTECTEURS DE PRÉSENCE

DÉTECTEURS DE PRÉSENCE



Les détecteur monoblocs PD2N et PD3N à une hauteur de 2,5m couvre une surface 78m². En présence temporaire, le PD3N est utilisé dans les sas, archives, locaux techniques, toilettes etc... , en présence permanente le PD2N est utilisé dans de petit bureaux et contrôle en permanence la valeur de Lux.

Les détecteur monoblocs PD4 à une hauteur de 2,5m couvre une surface 452m². En présence temporaire (PD4N-1C-FP) ils sont utilisé dans les préaux, en présence permanent (PD4-M-2C-FP) ils sont utilisés dans les halls, salles de conférence, salles de réunion.

Le détecteur monobloc de présence permanente spécial couloir PD4-M-2C-C-FP à une hauteur de 2,5m à une détection frontale de 2x10m, il possède en outre une détection verticale lui permettant non seulement de répondre à la RT2012 mais également à la norme handicapés des ERP dans la continuité de détection sous le détecteur.

Le détecteur monobloc de présence permanente spécial couloir PD4-M-1C-C-AP possède les même caractéristiques de détection que le PD4-M-2C-C-FP ,mais il est simple canal (1C) et en version saillie (AP).

Le détecteur split-system PD9-M-SDB-FP est un détecteur de présence permanente spécialement conçu pour travailler dans les milieux humides.

Le détecteur split-system PD9-1C-FP-BL est un détecteur de présence temporaire qui malgré sa taille équivalente à une pièce d'un euro couvre une surface de 78m².

Le détecteur monobloc de présence permanente PD2N-M-1C-LED à une hauteur de 2,5m couvre une surface de 78m². C'est le premier détecteur à posséder une couronne de LED lui permettant ainsi de ne jamais plonger un local dans l'obscurité totale voire de créer une lumière d'orientation. Ainsi fonctionnant en mode automatique ou semi-automatique sur l'éclairage principal, il bascule en cas d'innoculation en modes balisage puis en mode veilleuse.

Ces deux modes de fonctionnement se règlent individuellement en temps et en luminosité.

Le PD4-M-DAA4G-FP est un détecteur monobloc DALI adressable de présence permanente qui couvre 452m² à 2,5m. Il intègre une alimentation DALI 210mA, un contrôleur DALI, 3 interfaces BP et 1 relais multifonctions. Ce détecteur est capable de gérer 3 zones d'éclairage distincts. Une première zone sur 3 niveaux d'éclairage différents des zones les plus sombres aux plus ensoleillées par une lecture de Lux et 2 offset. Une seconde zone DALI fonctionne uniquement sur BP.

Enfin une 3ème zone en sortie relais permet d'alimenter en TOR un éclairage autre que DALI, ou de couper les ballasts DALI de leur mode veille, etc...

Entièrement adressable par adaptateur BI-RC sur Smartphone. Les réglages et les créations de groupes sont simples et intuitives .



Référence	Désignation	Puissance de coupure max. (W)	hauteur de montage optimale (m)	portée de détection	indice de protection (IP)	couleur	Mult. vente	Unit. fact.	DEEE HT	P.U. HT
✓ 1 BE492143	DET PRES COUL 2x10MAXE T/R FAUX PLAF Détecteur de mouvement spécial couloir, un canal pour la commutation de l'éclairage et un contact libre de potentiel pour C.V.C.	2300	2.5	2x10m	IP20	blanc	1	P.	-	209,95 €
✓ 2 BE492912	MINI DET.PRES S.DE BAINS MAITRE.BL Détecteur spécial milieu humide IP65, conçu spécialement pour les salles de bains, douches, hôpitaux, hôtel.	2300	2.5	Ø10m	IP65	blanc	1	P.	-	174,35 €
✓ 3 BE492148	DET.PRES MAITRE 24M FAUX PLAF Détecteur de présence avec grande zone de détection réglage d'usine 10min et 50 Lux, Contact supplémentaire pour commande C.V.C.	2300	2.5	Ø24m	IP20	blanc	1	P.	-	209,95 €
4 BE492591	DET.PRES. MAITRE DALI ADRESSABLE 360DEG/24M FAUX PLAF Solution DALI compacte, particulièrement adaptée pour salles de conférence, de formation ou de classe . Adresser automatiquement jusqu'à 64 ballasts électroniques DALI et de les contrôler d'une manière segmentée via 4 groupes.	2300	2.5	Ø24m	IP20	blanc	1	P.	-	318,48 €
5 BE494055	PD2N-M-1C-LED-FP Détecteur de présence télécommandable avec Lumière LED intégrée, ajustable séparément comme balisage ou veilleuse.	2300	2.5	Ø10m	IP20	blanc	1	P.	-	197,52 €
✓ 6 BE492587	DET.PRES. MAITRE 1CAN 2X10M AXE APPARENT Détecteur de présence spécial couloirs, extension de la portée de détection possible par appareils esclaves.	2300	2.5	2x10m	IP20	blanc	1	P.	-	163,38 €
BE493840	STARTERSET-DALILINK-SMALL-OFFICE KIT de démarrage DALI LINK Solution pièce individuelle - Pour créer des scénarios dans des locaux équipés de Luminaires DALI (Salle de réunion, Bureaux) Paramétrage via smartphone (Bluetooth)		2.5				1	P.	-	657,47 €

Caractéristiques techniques, Conditionnement, Multiple de vente, Unité de facturation, visuels, Euroclasse, DEEE HT, PU HT en Euros et hors DEEE et Eco-mobilier; donnés à titre indicatif et susceptibles de modifications sans préavis, ils ne nous engageant qu'après confirmation expresse. Les prix unitaires indiqués sont ceux des réseaux COAXEL, REXEL et SCT, ils ne s'appliquent pas pour le réseau ESPACE ELEC.



Pour plus d'informations, consultez votre agence habituelle ou connectez-vous sur notre site internet rexel.fr - N.C-nous consulter.

FLASH.LUMIMAT

:hager

Les détecteurs de présence et mouvement sensibles aux mouvements permettent l'allumage et le maintien de l'éclairage en cas de présence. Ils sont particulièrement adaptés à la gestion de l'éclairage des bureaux, salle de réunion, salle de classe, etc...

FLASH.LUMIMAT - TECTOMAT PRESIO

:hager



Référence	Désignation	Puissance de coupure max. (W)	indice de protection (IP)	couleur	Mult. vente	Unit. fact.	DEEE HT	P.U. HT
✓ 1 HAGS2366	Détecteur de présence plafond semi-encastré 1 voie 360DEG blanc	2300	IP41	blanc	1	P.	-	258,12 €
1 HAGS2367	Détecteur de présence plafond semi-encastré 2 voies 360DEG blanc	2300	IP41	blanc	1	P.	-	315,58 €
2 HAGS2368	Détecteur de présence plafond semi-encastré 1-10V 360DEG blanc	2300	IP41	blanc	1	P.	-	372,80 €
3 HAGS2369	Boîte pour montage des détecteurs de présence en saillie			blanc	1	P.	-	16,62 €
✓ 4 HAGS2370	Détecteur de mouvement infrarouge plafond en saillie 360DEG blanc	1000	IP21	blanc	1	P.	-	134,89 €
✓ 5 HAGS2371	Détecteur de mouvement infrarouge plafond semi-encastré 360DEG blanc	2300	IP21	blanc	1	P.	-	139,02 €
✓ 6 HAGEE815	Détecteur de présence plafond encastré 1 voie 360DEG blanc monobloc	2300	IP41	blanc	1	P.	-	158,74 €
7 HAGEE883	Détecteur de mouvement hyper-fréquence plafond saillie 360DEG blanc IP54	2000	IP54	blanc	1	P.	-	161,42 €
8 HAGEE807	Télécommande installateur pour détecteurs de présence 360DEG monobloc			noir	1	P.	-	65,06 €

THEBEN HTS

theben®



Référence	Désignation	Puissance de coupure max. (W)	hauteur de montage optimale (m)	portée de détection	indice de protection (IP)	couleur	Mult. vente	Unit. fact.	DEEE HT	P.U. HT
✓ 1 THB2000050	Détecteur présence encastré mur 180DEG blanc. Détecteur de présence 180°. Fixation encastrée. Zone de couverture rayon 8 m à 2,2 m de hauteur. IP54. Fonction impulsion. 1 circuit commande éclairage 1400VA. Mesure constante de la luminosité	1400	2,5	8	IP54	blanc	1	P.	-	308,57 €
✓ THB2010300	Détecteur présence encastré 360DEG 2 c couloir blanc. Détecteur de présence blanc, zone de détection rectangulaire 30 X 5 mètres spéciale couloir. Détection 88 m² à 2,5 m de haut. 1 contact lumière + 1 contact CVC. Tension 230V. Fonction auto ou semi auto. Fonction master/slave	2300	2,5	5x30	IP54	blanc	1	P.	-	205,62 €
✓ 2 THB2080040	Détecteur présence encastré theRonda P 360DEG DALI 1 canal plafond blanc IP54. Détecteur de présence 360° blanc. fixation encastré plafond. IP54. Commande de 50 ballasts électronique maxi. Détection 24m de Diamètre. à 2,5 m de haut. TEMPO éclairage 10 sec-60 min. 1 circuit lumière en "broadcast". Réglage lum. 10-3000		2,5	24	IP54	blanc	1	P.	-	310,86 €
THB2080520	Détecteur présence blanc encastré plafond 360DEG 1 circuit. Détecteur de présence blanc, zone de détection 38 m² à 2,5 m de haut. IP54. 1 sortie éclairage. Fonction auto ou semi auto	2300	2,5	38M²	IP54	blanc	1	P.	-	197,67 €
3 THB9070985	Télécommande installateur theSenda B						1	P.	-	88,50 €

Caractéristiques techniques, Conditionnement, Multiple de vente, Unité de facturation, visuels, Euroclasse, DEEE HT, PU HT en Euros et hors DEEE et Eco-mobilier; donnés à titre indicatif et susceptibles de modifications sans préavis. ils ne nous engagent qu'après confirmation expresse. Les prix unitaires indiqués sont ceux des réseaux COAXEL, REXEL et SCT, ils ne s'appliquent pas pour le réseau ESPACE ELEC. Pour plus d'informations, consultez votre agence habituelle ou connectez-vous sur notre site internet rexel.fr - N.C-nous consulter.

✓ Produit stocké

AUTOMATISMES DU BÂTIMENT

DÉTECTEURS DE PRÉSENCE

THERONDA



Référence	Désignation	Puissance de coupure max. (W)	hauteur de montage optimale (m)	portée de détection	indice de protection (IP)	couleur	Mult. vente	Unit. fact.	DEEE HT	P.U. HT
✓ 1 THB2080020	Détecteur présence encastré theRonda P 1c. plafond 360DEG blanc IP54 Détecteur de présence 360°. Fixation encastrée. Zone de couverture diamètre 24 M à 3 m de hauteur. Tempo 10 sec à 60 min. 1 circuit commande éclairage. Mesure constante de la luminosité	2300	2.5	12	IP54	blanc	1	P.	-	280,21 €
1 THB2080025	Détecteur présence encastré theRonda P 2c. plafond 360DEG blanc IP54 Détecteur de présence 360°. Fixation encastrée. Zone de couverture diamètre 24 M à 3 m de hauteur. Tempo 10 sec à 60 min. 1 circuit commande éclairage + 1 circuit CVC. Mesure constante de la luminosité	2300	2.5	12	IP54	blanc	1	P.	-	299,59 €

THEPREMA



Référence	Désignation	Puissance de coupure max. (W)	hauteur de montage optimale (m)	portée de détection	indice de protection (IP)	couleur	Mult. vente	Unit. fact.	DEEE HT	P.U. HT
1 THB2070105	Détecteur présence 2c thePrema P 360DEG e blanc Détecteur de présence 360°. Fixation encastrée. Zone de couverture diamètre 10 x 10 M à 3 m de hauteur. IP40. Tempo 10 sec à 60 min. 1 circuit commande éclairage + 1 circuit présence. Mesure constante de la luminosité	2300	2.5	5	IP40	blanc	1	P.	-	635,68 €
1 THB2070130	Détecteur présence esclave thePrema P 360DEG E blanc Détecteur de présence 360° esclave. Fixation encastrée. Zone de couverture diamètre 10 x 10 M à 3 m de hauteur. IP40. Mesure constante de la luminosité		2.5	5	IP40	blanc	1	P.	-	551,70 €
1 THB2070630	Détecteur présence esclave thePrema S 360DEG E blanc Détecteur de présence 360° esclave. Fixation encastrée. Zone de couverture diamètre 8 x 8 M à 3 m de hauteur. IP40. Mesure constante de la luminosité		2.5	5	IP40	blanc	1	P.	-	276,78 €

THESENDA



Référence	Désignation	Mult. vente	Unit. fact.	DEEE HT	P.U. HT
✓ 1 THB9070910	Télécommande installateur theSenda P Télécommande universelle installateur pour paramétrage des détecteurs theLuxa, theMova, theRonda, thePrema	1	P.	-	38,39 €
✓ 2 THB9070911	Télécommande utilisateur theSenda S Télécommande universelle utilisateur pour commande des détecteurs theLuxa, theMova, theRonda, thePrema	1	P.	-	28,38 €
3 THB9070985	Télécommande installateur theSenda B Télécommande installateur theSenda B avec fonction luxmètre et interfaçable avec apps theSenda play	1	P.	-	88,50 €

THEPICCOLA



Détecteurs de présence avec réglages de luminosité, de portée et de temporisation.

Référence	Désignation	Puissance de coupure max. (W)	indice de protection (IP)	couleur	Mult. vente	Unit. fact.	DEEE HT	P.U. HT
✓ 1 THB2090200	Détecteur présence mini encastré 1c. plafond 360DEG blanc IP21 Mini détecteur de présence blanc 360°. IP 21. Contact renforcé 10 A. LED > 8W max. 200W. Montage encastré plafond. Détection diamètre 8 m (présence 2 m) à 2.5 m de haut. Réglage tempo 30 sec-30 min + impulsion.	2000	IP21	blanc	1	P.	-	154,75 €

IR QUATTRO MICRO



Référence	Désignation	Mult. vente	Unit. fact.	DEEE HT	P.U. HT
DHLOS3789	IR QUATTRO MICRO COM1 Détecteur de présence IR Quattro MICRO, petite taille, partie visible minimale, microlentille de précision (15 x 15 mm), détecteur infrarouge de 360° très performant, détection de présence carrée de 4x4m (16m2) et détection de mouvements de 6x6m (36m2). réglage ultra-facile via Smartphone (avec l'application).	1	P.	0,12 €	155,82 €



Caractéristiques techniques, Conditionnement, Multiple de vente, Unité de facturation, visuels, Euroclasse, DEEE HT, PU HT en Euros et hors DEEE et Eco-mobilier; donnés à titre indicatif et susceptibles de modifications sans préavis, ils ne nous engageant qu'après confirmation expresse. Les prix unitaires indiqués sont ceux des réseaux COAXEL, REXEL et SCT, ils ne s'appliquent pas pour le réseau ESPACE ELEC. ✓ Produit stocké

Pour plus d'informations, consultez votre agence habituelle ou connectez-vous sur notre site internet rexel.fr - N.C-nous consulter.

DÉTECTEURS DE PASSAGE

INDOOR

R.E.G.



INDOOR 140-L : Détecteur de présence permanente 3 fils avec LED intégrée à éclairage par le dessous pour modes balisage et veilleuse. Mode automatique ou semi-automatique par BP intégré en façade.
INDOOR 180R : Interrupteur de passage 3 fils avec micro intégré pour maintien de l'éclairage non seulement par le mouvement mais également par le niveau sonore du local.
INDOOR 180SC : Interrupteur de passage 2 fils en lieu et place de boutons poussoirs. Solution idéale en rénovation.

Référence	Désignation	Puissance de coupure max. (W)	hauteur de montage optimale (m)	portée de détection	indice de protection (IP)	couleur	Mult. vente	Unit. fact.	DEEE HT	P.U. HT
1 BE494328	INDOOR 140-L (CADRE INCLUS RAL9010)		1.1	2X5	IP20	blanc	1	P.	-	197,02 €
2 BE492650	BP AUTO 180DEG 2 FILS / MINUT.ELECTR	200	1.1	2X5	IP20	blanc	1	P.	-	150,94 €

DÉTECTEURS DE PASSAGE - INTERS DÉTECTEURS ECO1

legrand



Référence	Désignation	Puissance de coupure max. (W)	hauteur de montage optimale (m)	portée de détection	indice de protection (IP)	Mult. vente	Unit. fact.	DEEE HT	P.U. HT
1 LEGO48896	PIR INTER DETECT 2FILS BLISTER	400	2.5	10	IP40	1	P.	-	N.C
2 LEGO48897L	PIR INTER DETECT.MURAL PACK	1000			IP40	1	P.	-	118,81 €
3 LEGO48898	PIR INTER DETECT.SAILLIE PACK	1000	2.5	12	IP55	1	P.	-	N.C
4 LEGO48899	PIR INTER DETECT.FX PLAF.PACK	2000	2.5	5	IP41	1	P.	-	N.C
5 LEGO48949	DETECTEUR PIR 360 MONTAGE PLAFOND EN SAILLIE BLISTER					1	P.	-	81,98 €
6 LEGO48945	DETECT DE MOUVEMENT PIR 180D MUR SAILLIE IP42 BLISTER				IP42	1	P.	0,12 €	56,08 €
7 LEGO48946	DETECT DE MOUVEMENT PIR 180D MUR PLAFOND IP55 BLISTER				IP55	1	P.	0,12 €	64,26 €

DÉTECTEURS DE PASSAGE - INTERS DÉTECTEURS ECO2

legrand



Référence	Désignation	Puissance de coupure max. (W)	hauteur de montage optimale (m)	indice de protection (IP)	Mult. vente	Unit. fact.	DEEE HT	P.U. HT
1 LEGO48806	INT.AUTO PL DTECH 93M2 6,5A	2000	2.5	IP20	1	P.	-	175,54 €
2 LEGO48807	INT.AUTO PLAF IR ACT/PASS 8,5A	2000	2.5	IP20	1	P.	-	160,87 €
3 LEGO48820	DMVT PL IR 360D A/PAS RJ45 REG		2.5		1	P.	-	144,60 €
4 LEGO48822	DMVT PL DTECH RJ45 REG 93M2		2.5		1	P.	-	168,07 €
5 LEGO48829	PAP DETECTEUR 078452 + 088235	2000	2.5	IP41	1	P.	-	166,68 €
6 LEGO48839	PAP DETECTEUR COULOIR 048817+088235	2000	2.5	IP20	1	P.	-	189,97 €
7 LEGO48849	PAP DETECTEUR 048806 + 088235	2000	2.5	IP20	1	P.	-	184,83 €
8 LEGO48850	CONTROLEUR AUTONOME ON-OFF 2 SORTIES				1	P.	-	170,70 €
9 LEGO48954	DETECTEUR PIR MINI FAUX PLAFOND ON-OFF	2400		IP40	1	P.	-	133,56 €
10 LEGO48957	DETECTEUR MW FAUX PLAFOND VARIATION DALI TETE ORIENTABLE REGION 3	2400		IP40	1	P.	-	177,08 €
11 LEGO48959	DETECTEUR FAUX PLAFOND PIR GRAND HAUTEURS ET BASSES TEMPERATURES	2400		IP65	1	P.	-	187,76 €
12 LEGO48952	DETECTEUR PIR FAUX PLAFOND BAS TENSION	2400		IP40	1	P.	-	142,54 €
13 LEGO48953	DETECTEUR PIR MINI FAUX PLAFOND VARIATION DALI	2400		IP40	1	P.	-	181,00 €
14 LEGO48958	DETECTEUR INSTALLATION A LAMPE PIR	2400		IP65	1	P.	-	83,17 €

Caractéristiques techniques, Conditionnement, Multiple de vente, Unité de facturation, visuels, Euroclasse, DEEE HT, PU HT en Euros et hors DEEE et Eco-mobilier; donnés à titre indicatif et susceptibles de modifications sans préavis, ils ne nous engagent qu'après confirmation expresse. Les prix unitaires indiqués sont ceux des réseaux COAXEL, REXEL et SCT, ils ne s'appliquent pas pour le réseau ESPACE ELEC. Pour plus d'informations, consultez votre agence habituelle ou connectez-vous sur notre site internet rexel.fr - N.C-nous consulter.

Produit stocké

AUTOMATISMES DU BÂTIMENT

DÉTECTEURS DE PASSAGE

DÉTECTEURS DE PASSAGE - CONFIGURATEURS



Référence	Désignation	Mult. vente	Unit. fact.	DEEE HT	P.U. HT
✓ 15 LEGO88230	OUTIL DE CONFIGURATION SYSTEME (OUTIL LOGICIEL)	1	P.	-	166,87 €
✓ 16 LEGO88235	OUTIL DE CONFIGURATION SIMPLIFIEE POUR DETECTEURS	1	P.	-	60,81 €
✓ LEGO88240	PASSERELLE POUR OUTIL DE CONFIGURATION	1	P.	-	278,72 €

INTERRUPTEURS CRÉPUSCULAIRES

IC



Les interrupteurs crépusculaires et horloges astronomiques permettent de commander un éclairage à la tombée de la nuit. Les versions modulaires sont associées à une cellule et également selon les modèles à une horloge de dérogation nocturne. Les versions saillie s'installent directement à l'extérieur. L'horloge astronomique s'installe dans un tableau sans besoin d'une cellule externe.



Référence	Désignation	Nbre de contacts OF	Courant de coupure max. (charge résistive) (A)	nombre de modules (construction modulaire)	classe de protection (IP), capteur de lumière	Mult. vente	Unit. fact.	DEEE HT	P.U. HT
✓ 1 HAG04S04	Interrupteur crépusculaire compact basique 8A		8			1	P.	-	139,13 €
✓ 1 HAG04S05	Interrupteur crépusculaire compact évolué 16A		16			1	P.	-	180,41 €
✓ HAG04S62	Horloge astronomique 1 voie sur 7 jours + clé de programmation	1	16	2		1	P.	-	424,95 €
✓ 2 HAG04S63	Horloge astronomique 2 voies sur 7 jours + clé de programmation	2	16	2		1	P.	-	658,77 €
✓ 3 HAGEEN100	Interrupteur crépusculaire 1 voie avec cellule saillie	1	16	1	IP55	1	P.	-	273,84 €
✓ 4 HAGEEN101	Interrupteur crépusculaire 1 voie avec cellule à encastrer	1	16	1	IP54	1	P.	-	273,84 €
✓ 5 HAGEE171	Interrupteur crépusculaire électronique 1 voie prog 7 jours avec cellule saillie		16			1	P.	-	564,65 €

IC ANALOGIQUES



Référence	Désignation	Nbre de contacts OF	Courant de coupure max. (charge résistive) (A)	tension nominale (V)	Puissance de coupure max. (W)	largeur en nombre de modules	Mult. vente	Unit. fact.	DEEE HT	P.U. HT
✓ THB1080403	Interrupteur crépusculaire 2 à 2000 lux cellule encastrée Interrupteur crépusculaire. Réglage de 2 à 2000 Lux. Cellule fixation encastrée IP66. 1 contact NO 16 A, 350W maxi pour LED. Tempo à l'enclenchement et déclenchement	1	16	230	2600	1	1	P.	-	135,82 €
1 THB1080900	Interrupteur crépusculaire 2 à 2000 lux cellule encastrée Interrupteur crépusculaire. Réglage de 2 à 2000 Lux. Cellule fixation encastrée IP66. 1 contact NO 16 A, 350W maxi pour LED. Tempo à l'enclenchement et déclenchement	1	16	230	2600	1	1	P.	-	145,45 €
2 THB1100100	Interrupteur crépusculaire 2 à 50000 lux réglage analogique cellule saillie inter crépusculaire cellule fixation saillie 2 à 50 000 lux	1	10	230	2300	2	1	P.	-	209,70 €
3 THB1200100	Interrupteur crépusculaire 2 à 2000 lux prog 7 j réglage analogique cellule saillie Inter crépusculaire réglage analogique, cellule fixation saillie 2 à 2000 Lux + horloge 7 Jours programmable par logiciel 9070409	1	10	230	2300	3	1	P.	-	294,90 €
4 THB1260403	Inter crépusculaire saillie Interrupteur crépusculaire avec Capteur intégré. Réglage 2-200 lux. Tempo fixe à l'enclenchement et déclenchement. Tension 230 V. Contact 16 A, LED 350W. IP55. Température de fonctionnement -35 à +55°C	1	16	230	2300		1	P.	-	71,97 €

Caractéristiques techniques, Conditionnement, Multiple de vente, Unité de facturation, visuels, Euroclasse, DEEE HT, PU HT en Euros et hors DEEE et Eco-mobilier; donnés à titre indicatif et susceptibles de modifications sans préavis, ils ne nous engagent qu'après confirmation expresse. Les prix unitaires indiqués sont ceux des réseaux COAXEL, REXEL et SCT, ils ne s'appliquent pas pour le réseau ESPACE ELEC. ✓ Produit stocké

Pour plus d'informations, consultez votre agence habituelle ou connectez-vous sur notre site internet rexel.fr - N.C.-nous consulter.

IC NUMÉRIQUES



Référence	Désignation	Nbre de contacts OF	Courant de coupure max. (charge résistive) (A)	tension nominale (V)	Puissance de coupure max. (W)	Mult. vente	Unit. fact.	DEEE HT	P.U. HT
THB120130	Interrupteur crépusculaire 1 à 99000 lux réglage numérique cellule saillie 2c Interrupteur crépusculaire digital fixation sur rail DIN. 3 Modules. Réglage 1-99000 lux. Tension 230V, 2 contacts inverseurs 16A. TEMPO à l'enclenchement 0-59 min. Cellule IP55 fixation saillie	2	16	230	2600	1	P.	N.C	N.C
✓ THB120152	Interrupteur crépusculaire 1 à 100000 lux prog 7 j réglage numérique cel saill Inter crépusculaire modulaire 2 modules. réglage numérique, 1 circuit + horloge 7 J radiosynchronisable, cellule fixation saillie 2 à 100 000 lux programmable par logiciel réf 9070409	1	16	230	2600	1	P.	-	342,02 €
THB1220130	Interrupteur crépusculaire 1 à 99000 lux programmable 7 j réglage num cel enc Interrupteur crépusculaire digital fixation sur rail DIN. 3 Modules. Prog 24h/7jrs. Réglage 1-99000 lux. Tension 230V, 2 contacts inverseurs 16A. TEMPO à l'enclenchement 0-59 min. Cellule IP55 Fixation saillie	2	16	230	2600	1	P.	N.C	N.C
① THB1290700	Interrupteur crépusculaire saillie 16 230v 5 à 200 lux+programmable IP 55 Inter crépusculaire saillie INO 16A 230V 5A 200lux + programme 7J LUNA 129 STAR TIME	1	16	230	2300	1	P.	-	245,04 €

HORLOGES ASTRONOMIQUES



Référence	Désignation	Courant de coupure max. (charge résistive) (A)	largeur en nombre de modules	Mult. vente	Unit. fact.	DEEE HT	P.U. HT
✓ ① THB1700153	Inter astro modulaire 1c 2 modules 35 mm compatible Obelisk top 3 Bluetooth Inter horaire digital astronomique à programme 24 h / 7jrs. Tension 230V. Réserve de mémoire. 1 contact renforcé 16A. Temp de fonction -30-+55° avec compensation thermique. Programmation possible par Bluetooth via carte 9070130 en option	16	2	1	P.	-	275,42 €
✓ ① THB1710330	Inter astronomique 24h/7jrs radiosynchro Interrupteur horaire digital astronomique à programme 24 h / 7jrs. Tension 230V. Réserve de mémoire. 1 contact renforcé 16A. Temp. de fonctionnement -30-+55° + compensation thermique. Radio DCF77. 3 seuils astronomique	16	2	1	P.	-	328,62 €
THB1720152	Interrupteur astronomique modulaire 2 circuits Horloge astronomique 7J 2 circuits. Pas besoin de capteur extérieur. Horaires de lever et de coucher pré-enregistrés dans l'appareil. programmable par logiciel réf 9070409	16	2	1	P.	-	458,15 €
THB1740153	Inter astro modulaire 2c 2 modules 35 mm compatible Obelisk top 3 Bluetooth Inter horaire digital astronomique à prog 24 h / 7jrs. Tension 230V. Réserve de mémoire. 2 contacts renforcés 16A. Temp de fonctionnement -30-+55° avec compensation thermique. Programmation possible par Bluetooth via carte 9070130 en option	16	2	1	P.	-	354,49 €
✓ ② THB1750152	Interrupteur astronomique modulaire 1c 1 module 17,5mm blister Horloge astronomique. Pas besoin de capteur extérieur. Horaires de lever et de coucher du soleil pré-enregistrés dans l'appareil. Fixation modulaire. Programmable par logiciel réf 9070409	16	2	1	P.	-	250,67 €
✓ ③ THB9070410	Antenne top2 rc-dcf Antenne DCF 77 pour TR top2 RC-DCF			1	P.	-	167,76 €
④ THB9070610	Antenne DCF et GPS pour gamme top2 Antenne DCF et GPS pour TR 611 top2/3 RC LUNA 121top2/3 RC LUNA 122 top2/3 RC SELEKTA 171 top2/3 RC TR641 top2 RC TR642 top2 RC TR644 top2 RC			1	P.	-	241,97 €

Caractéristiques techniques, Conditionnement, Multiple de vente, Unité de facturation, visuels, Euroclasse, DEEE HT, PU HT en Euros et hors DEEE et Eco-mobilier; donnés à titre indicatif et susceptibles de modifications sans préavis, ils ne nous engagent qu'après confirmation expresse. Les prix unitaires indiqués sont ceux des réseaux COAXEL, REXEL et SCT, ils ne s'appliquent pas pour le réseau ESPACE ELEC. Pour plus d'informations, consultez votre agence habituelle ou connectez-vous sur notre site internet rexel.fr - N.C-nous consulter.

✓ Produit stocké

AUTOMATISMES DU BÂTIMENT

TÉLÉCOMMANDES TÉLÉPHONIQUES

TÉLÉCOMMANDES TÉLÉPHONIQUES



Les télécommandes et transmetteurs téléphoniques permettent de piloter à distance un chauffage, un chauffe eau...



Référence	Désignation	Mult. vente	Unit. fact.	DEEE HT	P.U. HT
1 HAG61124	Télécommande téléphonique saillie 1 canal	1	P.	-	530,10 €
2 HAG61903	Cordon de raccordement téléphonique pour 61124 avec prise gigogne - RJ11	1	P.	-	48,99 €
✓ 3 HAGTH020A	Passerelle tél. 3 entrées + détection de coupure secteur, 3 sorties	1	P.	-	590,85 €

APPAREILLAGE TERMINAL

APPAREILLAGE ARCHITECTURAL

ART



Depuis sa fondation, Arnould a placé l'innovation et le design soit au cœur de ses métiers, et s'est hissé au rang d'artisan haute-couture et d'ambassadeur du luxe à la française.

En créant Art d'Arnould, Arnould signe une gamme unique et exclusive d'interrupteurs qui associe design et technologie dans le plus pur respect d'un savoir faire d'exception.

Collection : une approche nouvelle, Arnould propose une collection de 260 références extraites de la gamme Art d'Arnould originale.

- Sens de montage : Horizontal
- Entraxe 71 mm

ART - UNIVERS MÉMOIRE ACIER BROSSÉ



- Un design traditionnel et authentique
- Un format grand carré disponible en configurations de 1 à 3 postes
- Des produits avec collerette ouvragée
- Jusqu'à 24 fonctions (fonctions traditionnelles et guichets lumineux)
- Leviers chromés
- Prises énergie à puits affleurant gris magnésium

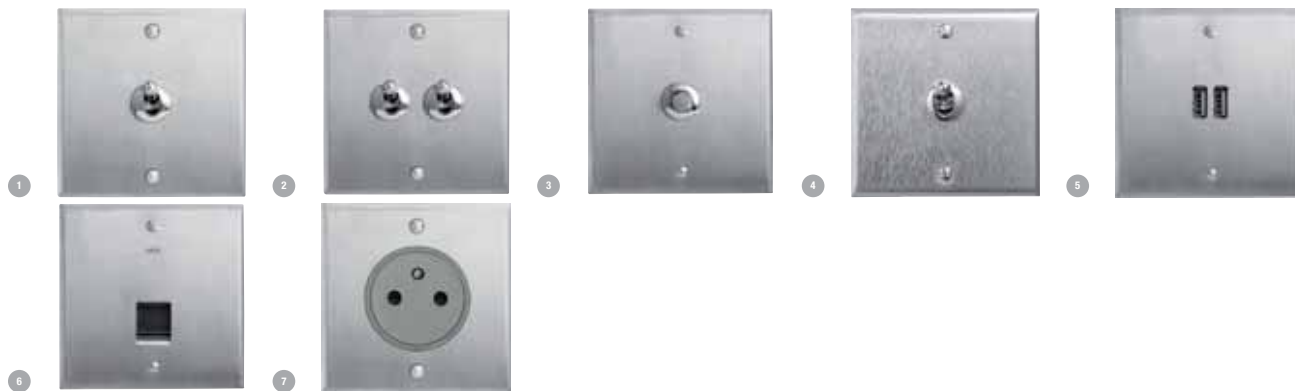

Référence	Désignation	tension nominale (V)	courant nominal (A)	hauteur d'appareil (mm)	largeur d'appareil (mm)	adapté à la classe de protection (IP)	Indice de protection contre les chocs (IK)	Mult. vente	Unit. fact.	DEEE HT	P.U. HT
✓ 1 ARD67101	Art univers Mémoire va - et - vient ou interrupteur à levier 10A - acier brossé	250	10	80	80	IP21		1	P.	-	121,67 €
✓ 2 ARD67102	Art univers Mémoire double va - et - vient ou interrupteur à levier 10A - acier brossé	250	10	80	80	IP21		1	P.	-	172,41 €
3 ARD67110	Art univers Mémoire poussoir bouton rond 2A - acier brossé	250	6	80	80	IP21		1	P.	-	121,67 €
✓ 4 ARD67115	Art univers Mémoire poussoir à levier 6A - acier brossé	250	6	80	80	IP21		1	P.	-	121,67 €
5 ARD67122	Art univers Mémoire chargeur double USB 2,4A - acier brossé							1	P.	-	184,25 €
6 ARD67125	Art univers Mémoire prise RJ45 catégorie6 FTP - acier brossé							1	P.	-	141,74 €
✓ 7 ARD67131	Art univers Mémoire prise de courant 2P+T Surface 16A 250V - acier brossé	250	16	73.5	73.5	IP21	IK02	1	P.	-	105,14 €
✓ ARD67132	Art univers Mémoire double prise de courant 2P+T Surface 16A 250V - acier brossé	250	16	73.5	147	IP21	IK02	1	P.	-	210,31 €

Caractéristiques techniques, Conditionnement, Multiple de vente, Unité de facturation, visuels, Euroclasse, DEEE HT, PU HT en Euros et hors DEEE et Eco-mobilier; donnés à titre indicatif et susceptibles de modifications sans préavis, ils ne nous engageant qu'après confirmation expresse. Les prix unitaires indiqués sont ceux des réseaux COAXEL, REXEL et SCT, ils ne s'appliquent pas pour le réseau ESPACE ELEC. ✓ Produit stocké

Pour plus d'informations, consultez votre agence habituelle ou connectez-vous sur notre site internet rexel.fr - N.C-nous consulter.

ART - UNIVERS MÉMOIRE OR BROSSÉ

arnould

- Un design traditionnel et authentique
- Un format grand carré disponible en configurations de 1 à 3 postes
- Des produits avec collerette ouvragée
- Jusqu'à 24 fonctions (fonctions traditionnelles et guichets lumineux)
- Leviers dorés
- Prises énergie à puits affleurant ivoire

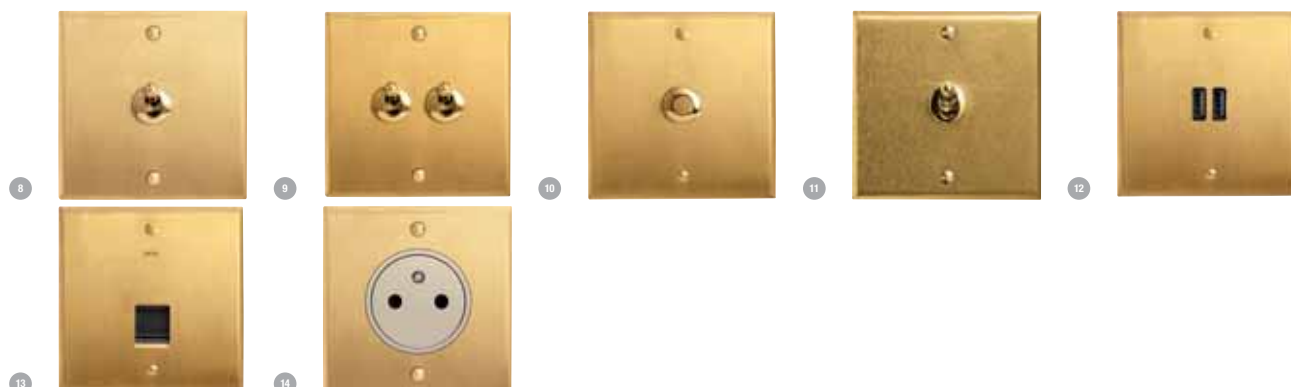

Référence	Désignation	tension nominale (V)	courant nominal (A)	hauteur d'appareil (mm)	largeur d'appareil (mm)	adapté à la classe de protection (IP)	Indice de protection contre les chocs (IK)	Mult. vente	Unit. fact.	DEEE HT	P.U. HT
✓ 8 ARD67201	Art univers Mémoire va - et - vient ou interrupteur à levier 10A - or brossé	250	10	80	80	IP21		1	P.	-	121,67 €
9 ARD67202	Art univers Mémoire double va - et - vient ou interrupteur à levier 10A - or brossé	250	10	80	80	IP21		1	P.	-	172,41 €
10 ARD67210	Art univers Mémoire poussoir bouton rond 2A - or brossé	250	6	80	80	IP21		1	P.	-	121,67 €
✓ 11 ARD67215	Art univers Mémoire poussoir à levier 6A - or brossé	250	6	80	80	IP21		1	P.	-	121,67 €
12 ARD67222	Art univers Mémoire chargeur double USB 2,4A - or brossé							1	P.	-	184,25 €
13 ARD67225	Art univers Mémoire prise RJ45 catégorie6 FTP - or brossé							1	P.	-	141,74 €
✓ 14 ARD67231	Art univers Mémoire prise de courant 2P+T Surface 16A 250V - or brossé	250	16	73,5	73,5	IP21	IK02	1	P.	-	105,14 €
✓ ARD67232	Art univers Mémoire double prise de courant 2P+T Surface 16A 250V - or brossé	250	16	73,5	147	IP21	IK02	1	P.	-	210,31 €

ART - UNIVERS MÉMOIRE CRISTAL

arnould



Référence	Désignation	tension nominale (V)	courant nominal (A)	hauteur d'appareil (mm)	largeur d'appareil (mm)	adapté à la classe de protection (IP)	Indice de protection contre les chocs (IK)	Mult. vente	Unit. fact.	DEEE HT	P.U. HT
✓ 15 ARD67001	Art univers Mémoire va - et - vient ou interrupteur à levier 10A - cristal	250	10	73,5	73,5	IP21		1	P.	-	118,13 €
16 ARD67002	Art univers Mémoire double va - et - vient ou interrupteur à levier - cristal	250	10	73,5	73,5	IP21		1	P.	-	165,43 €
17 ARD67010	Art univers Mémoire poussoir à bouton rond 2A - cristal	250	6	73,5	73,5	IP21		1	P.	-	118,13 €
18 ARD67015	Art univers Mémoire poussoir 6A à levier - cristal	250	6	73,5	73,5	IP21		1	P.	-	118,13 €
ARD67022	Art univers Mémoire chargeur double USB 2,4A - cristal							1	P.	-	184,25 €
19 ARD67025	Art univers Mémoire prise RJ45 catégorie6 FTP - cristal							1	P.	-	141,74 €
✓ 20 ARD67031	Art univers Mémoire prise de courant 2P+T Surface 16A 250V - cristal	250	16	73,5	73,5	IP21	IK02	1	P.	-	105,14 €
ARD67032	Art univers Mémoire double prise de courant 2P+T Surface 16A 250V - cristal	250	16	73,5	147	IP21	IK02	1	P.	-	210,31 €

Caractéristiques techniques, Conditionnement, Multiple de vente, Unité de facturation, visuels, Euroclasse, DEEE HT, PU HT en Euros et hors DEEE et Eco-mobilier; donnés à titre indicatif et susceptibles de modifications sans préavis, ils ne nous engageant qu'après confirmation expresse. Les prix unitaires indiqués sont ceux des réseaux COAXEL, REXEL et SCT, ils ne s'appliquent pas pour le réseau ESPACE ELEC. Pour plus d'informations, consultez votre agence habituelle ou connectez-vous sur notre site internet rexel.fr - N.C-nous consulter.

✓ Produit stocké

APPAREILLAGE TERMINAL

APPAREILLAGE ARCHITECTURAL

ART - UNIVERS ÉPURE ACIER BROSSÉ

arnould

- Un design brut, minimaliste, essentiel
- Un format grand carré disponible en configurations de 1 à 3 postes
- Des produits sans collerette
- Jusqu'à 32 fonctions (fonctions traditionnelles, guichets lumineux et fonctions My Home)
- Leviers chromés
- Prises énergie à puits affleurant gris magnésium

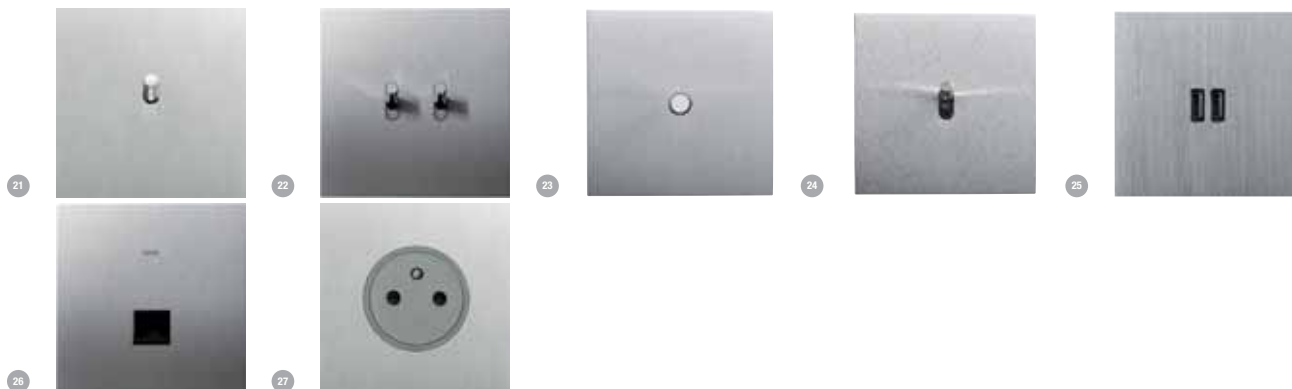

Référence	Désignation	tension nominale (V)	courant nominal (A)	hauteur d'appareil (mm)	largeur d'appareil (mm)	adapté à la classe de protection (IP)	Indice de protection contre les chocs (IK)	Mult. vente	Unit. fact.	DEEE HT	P.U. HT
✓ 21 ARD67401	Art univers Epure va - et - vient ou interrupteur 10A - acier brossé	250	10	80	80	IP21		1	P.	-	153,58 €
✓ 22 ARD67402	Art univers Epure double va - et - vient ou interrupteur - acier brossé	250	10	80	80	IP21		1	P.	-	200,83 €
✓ 23 ARD67410	Art univers Epure poussoir à bouton rond 2A - acier brossé	250	6	76	76	IP21		1	P.	-	153,58 €
✓ 22 ARD67412	Art univers Epure double poussoir - acier brossé	250	6	76	76	IP21		1	P.	-	200,83 €
✓ 24 ARD67415	Art univers Epure poussoir 6A - acier brossé	250	6	76	76	IP21		1	P.	-	153,58 €
25 ARD67422	Art univers Epure chargeur double USB 2,4A - acier brossé							1	P.	0,12 €	219,78 €
✓ 26 ARD67425	Art univers Epure prise RJ45 catégorie6 FTP - acier brossé							1	P.	-	177,15 €
✓ 27 ARD67431	Art univers Epure prise de courant 2P+T 16A 250V - acier brossé	250	16	73,5	73,5	IP21	IK02	1	P.	-	139,37 €
✓ ARD67432	Art univers Epure double prise de courant 2P+T 16A 250V - acier brossé	250	16	73,5	147	IP21	IK02	1	P.	-	278,87 €

ART - UNIVERS ÉPURE ACIER SATIN

arnould



Référence	Désignation	tension nominale (V)	courant nominal (A)	hauteur d'appareil (mm)	largeur d'appareil (mm)	adapté à la classe de protection (IP)	Indice de protection contre les chocs (IK)	Mult. vente	Unit. fact.	DEEE HT	P.U. HT
✓ 28 ARD67501	Art univers Epure va - et - vient ou interrupteur 10A - acier satin	250	10	80	80	IP21		1	P.	-	206,69 €
29 ARD67502	Art univers Epure double va - et - vient ou interrupteur - acier satin	250	10	80	80	IP21		1	P.	-	253,94 €
30 ARD67510	Art univers Epure poussoir à bouton rond 2A - acier satin	250	6	76	76	IP21		1	P.	-	206,69 €
✓ ARD67515	Art univers Epure poussoir 6A - acier satin	250	6	76	76	IP21		1	P.	-	206,69 €
31 ARD67522	Art univers Epure chargeur double USB 2,4A - acier satin							1	P.	-	272,89 €
32 ARD67525	Art univers Epure prise RJ45 catégorie6 FTP - acier satin							1	P.	-	230,38 €
✓ ARD67531	Art univers Epure prise de courant 2P+T 16A 250V - acier satin	250	16	76	76	IP21	IK02	1	P.	-	190,86 €
✓ ARD67532	Art univers Epure double prise de courant 2P+T 16A 250V - acier satin	250	16	76	147	IP21	IK02	1	P.	-	381,72 €

Caractéristiques techniques, Conditionnement, Multiple de vente, Unité de facturation, visuels, Euroclasse, DEEE HT, PU HT en Euros et hors DEEE et Eco-mobilier; donnés à titre indicatif et susceptibles de modifications sans préavis, ils ne nous engageant qu'après confirmation expresse. Les prix unitaires indiqués sont ceux des réseaux COAXEL, REXEL et SCT, ils ne s'appliquent pas pour le réseau ESPACE ELEC.

✓ Produit stocké

Pour plus d'informations, consultez votre agence habituelle ou connectez-vous sur notre site internet rexel.fr - N.C-nous consulter.

ART - UNIVERS ÉPURE ACIER MIROIR

arnould

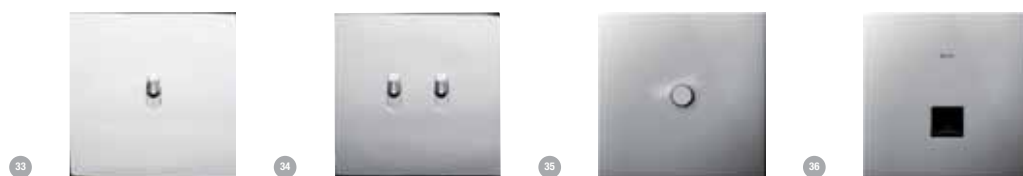

Référence	Désignation	tension nominale (V)	courant nominal (A)	hauteur d'appareil (mm)	largeur d'appareil (mm)	adapté à la classe de protection (IP)	Indice de protection contre les chocs (IK)	Mult. vente	Unit. fact.	DEEE HT	P.U. HT
✓ 33 ARD67601	Art univers Epure va - et - vient ou interrupteur 10A - acier miroir	250	10	80	80	IP21		1	P.	-	206,69 €
34 ARD67602	Art univers Epure double va - et - vient ou interrupteur - acier miroir	250	10	80	80	IP21		1	P.	-	253,94 €
35 ARD67610	Art univers Epure poussoir à bouton rond 2A - acier miroir	250	6	76	76	IP21		1	P.	-	209,74 €
ARD67615	Art univers Epure poussoir 6A - acier miroir	250	6	76	76	IP21		1	P.	-	206,69 €
ARD67622	Art univers Epure chargeur double USB 2,4A - acier miroir							1	P.	-	276,92 €
36 ARD67625	Art univers Epure prise RJ45 catégorie6 FTP - acier miroir							1	P.	-	233,78 €
✓ ARD67631	Art univers Epure prise de courant 2P+T 16A 250V - acier miroir	250	16	76	76	IP21	IK02	1	P.	-	190,86 €
ARD67632	Art univers Epure double prise de courant 2P+T 16A 250V - acier miroir	250	16	76	147	IP21	IK02	1	P.	-	381,72 €

ART - UNIVERS ÉPURE NOIR MAT

arnould



Référence	Désignation	tension nominale (V)	courant nominal (A)	hauteur d'appareil (mm)	largeur d'appareil (mm)	adapté à la classe de protection (IP)	Indice de protection contre les chocs (IK)	Mult. vente	Unit. fact.	DEEE HT	P.U. HT
✓ 37 ARD67801	Art univers Epure va - et - vient ou interrupteur 10A - noir mat	250	10	80	80	IP21		1	P.	-	153,58 €
✓ 38 ARD67802	Art univers Epure double va - et - vient ou interrupteur - noir mat	250	10	80	80	IP21		1	P.	-	200,83 €
39 ARD67810	Art univers Epure poussoir à bouton rond 2A - noir mat	250	6	76	76	IP21		1	P.	-	153,58 €
✓ 40 ARD67815	Art univers Epure poussoir 6A - noir mat	250	6	76	76	IP21		1	P.	-	153,58 €
41 ARD67822	Art univers Epure chargeur double USB 2,4A - noir mat							1	P.	0,12 €	219,78 €
42 ARD67825	Art univers Epure prise RJ45 catégorie6 FTP - noir mat							1	P.	-	177,15 €
✓ 43 ARD67831	Art univers Epure prise de courant 2P+T 16A 250V - noir mat	250	16	76	76	IP21	IK02	1	P.	-	139,37 €
✓ ARD67832	Art univers Epure double prise de courant 2P+T 16A 250V - noir mat	250	16	76	147	IP21	IK02	1	P.	-	278,87 €

ART - UNIVERS ÉPURE BRONZE

arnould



Référence	Désignation	tension nominale (V)	courant nominal (A)	hauteur d'appareil (mm)	largeur d'appareil (mm)	adapté à la classe de protection (IP)	Indice de protection contre les chocs (IK)	Mult. vente	Unit. fact.	DEEE HT	P.U. HT
✓ 44 ARD67301	Art univers Epure va - et - vient ou interrupteur 10A - bronze	250	10	80	80	IP21		1	P.	-	206,69 €
✓ 45 ARD67302	Art univers Epure double va - et - vient ou interrupteur - bronze	250	10	80	80	IP21		1	P.	-	253,94 €
46 ARD67310	Art univers Epure poussoir à bouton rond 2A - bronze	250	6	76	76	IP21		1	P.	-	206,69 €
✓ ARD67315	Art univers Epure poussoir 6A - bronze	250	6	76	76	IP21		1	P.	-	206,69 €
47 ARD67322	Art univers Epure chargeur double USB 2,4A - bronze							1	P.	-	272,89 €
✓ 48 ARD67325	Art univers Epure prise RJ45 catégorie6 FTP - bronze							1	P.	-	230,38 €
✓ ARD67331	Art univers Epure prise de courant 2P+T 16A 250V - bronze	250	16	73,5	73,5	IP21	IK02	1	P.	-	190,86 €
✓ ARD67332	Art univers Epure double prise de courant 2P+T 16A 250V - bronze	250	16	73,5	147	IP21	IK02	1	P.	-	381,72 €

Caractéristiques techniques, Conditionnement, Multiple de vente, Unité de facturation, visuels, Euroclasse, DEEE HT, PU HT en Euros et hors DEEE et Eco-mobilier; donnés à titre indicatif et susceptibles de modifications sans préavis, ils ne nous engagent qu'après confirmation expresse. Les prix unitaires indiqués sont ceux des réseaux COAXEL, REXEL et SCT, ils ne s'appliquent pas pour le réseau ESPACE ELEC. Pour plus d'informations, consultez votre agence habituelle ou connectez-vous sur notre site internet rexel.fr - N.C-nous consulter.

✓ Produit stocké

APPAREILLAGE TERMINAL

APPAREILLAGE ARCHITECTURAL

ART - UNIVERS ÉPURE BLANC SATIN

arnould



Référence	Désignation	tension nominale (V)	courant nominal (A)	hauteur d'appareil (mm)	largeur d'appareil (mm)	adapté à la classe de protection (IP)	Indice de protection contre les chocs (IK)	Multi. vente	Unit. fact.	DEEE HT	P.U. HT
✓ 49 ARD67901	Art univers Epure va - et - vient ou interrupteur 10A - blanc satin	250	10	80	80	IP21		1	P.	-	153,58 €
✓ 50 ARD67902	Art univers Epure double va - et - vient ou interrupteur - blanc satin	250	10	80	80	IP21		1	P.	-	200,83 €
ARD67910	Art univers Epure poussoir à bouton rond 2A - blanc satin	250	6	76	76	IP21		1	P.	-	153,58 €
✓ 51 ARD67915	Art univers Epure poussoir 6A - blanc satin	250	6	76	76	IP21		1	P.	-	153,58 €
52 ARD67922	Art univers Epure chargeur double USB 2,4A - blanc satin							1	P.	-	219,78 €
ARD67925	Art univers Epure prise RJ45 catégorie6 FTP - blanc satin							1	P.	-	177,15 €
✓ 53 ARD67931	Art univers Epure prise de courant 2P+T 16A 250V - blanc satin	250	16	76	76	IP21	IK02	1	P.	-	139,37 €
✓ ARD67932	Art univers Epure double prise de courant 2P+T 16A 250V - blanc satin	250	16	76	147	IP21	IK02	1	P.	-	278,87 €

ART - ACCESSOIRES

arnould



Référence	Désignation	Multi. vente	Unit. fact.	DEEE HT	P.U. HT
✓ 54 ARD432001	Boîte d'encastrement multimatériaux pour Art sur mesure - petit rect.	1	P.	-	15,42 €
✓ 55 ARD432002	Boîte multimatériaux pour Art sur mesure - petit rectangle double	1	P.	-	21,33 €

1930

:hager

De forme ronde, inspirée du mouvement Bauhaus des années 30, la gamme 1930 se décline en 5 finitions : classique alba, classique nuit, porcelaine de Rosenthal alba, porcelaine de Rosenthal nuit, verre.

1930 - MÉCANISMES

:hager

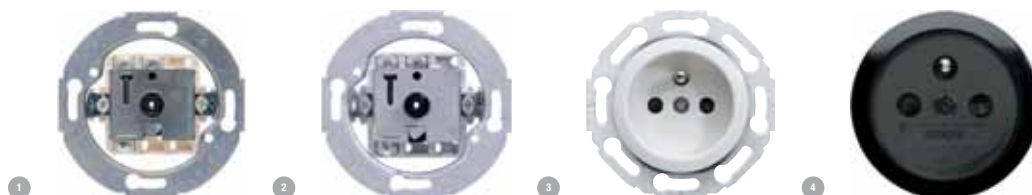

Référence	Désignation	tension nominale (V)	calibre/courant nominal assigné (In) (A)	profondeur d'appareil (mm)	hauteur d'appareil (mm)	largeur d'appareil (mm)	profondeur d'encastrement (mm)	couleur	Multi. vente	Unit. fact.	DEEE HT	P.U. HT
✓ 1 HAGWMV001	1930 Inter va et vient	250	10	42	71	71	32		1	P.	-	44,56 €
✓ 2 HAGWMV022	1930 Poussoir rotatif inverseur 10/1F	250	10	42	71	71			1	P.	-	55,64 €
✓ 3 HAGWMV100B	1930 Prise 2P+T sanvis alba	250	16		71	71		blanc	1	P.	-	27,48 €
✓ 4 HAGWMV100N	1930 Prise 2P+T sanvis nuit	250	16		71	71		noir	1	P.	-	27,87 €

Caractéristiques techniques, Conditionnement, Multiple de vente, Unité de facturation, visuels, Euroclasse, DEEE HT, PU HT en Euros et hors DEEE et Eco-mobilier; donnés à titre indicatif et susceptibles de modifications sans préavis, ils ne nous engageant qu'après confirmation expresse. Les prix unitaires indiqués sont ceux des réseaux COAXEL, REXEL et SCT, ils ne s'appliquent pas pour le réseau ESPACE ELEC.

✓ Produit stocké

Pour plus d'informations, consultez votre agence habituelle ou connectez-vous sur notre site internet rexel.fr - N.C-nous consulter.

1930 - ENJOLIVEURS

:hager



Référence	Désignation	couleur	Mult. vente	Unit. fact.	DEEE HT	P.U. HT
✓ 5 HAGWMV780B	1930 Enjoliveur et manette rotative alba	blanc	1	P.	-	17,46 €
✓ 6 HAGWMV780N	1930 Enjoliveur et manette rotative nuit	noir	1	P.	-	17,46 €
7 HAGWMV781B	1930 Enjoliveur et manette rotative en porcelaine alba by Rosenthal	blanc	1	P.	-	45,21 €
8 HAGWMV781N	1930 Enjoliveur et manette rotative en porcelaine nuit by Rosenthal	noir	1	P.	-	45,21 €
HAGWMV783B	1930 Enjoliveur de poussoir à voyant E10 blanc	blanc	1	P.	-	13,89 €
9 HAGWMV783N	1930 Enjoliveur de poussoir à voyant E10 noir	noir	1	P.	-	13,89 €

1930 - PLAQUES

:hager



Référence	Désignation	couleur	Mult. vente	Unit. fact.	DEEE HT	P.U. HT
✓ 10 HAGWMV401	1930 Plaque 1 poste alba	blanc	1	P.	-	8,73 €
✓ 11 HAGWMV402	1930 Plaque 2 postes alba	blanc	1	P.	-	24,33 €
✓ 12 HAGWMV411	1930 Plaque 1 poste nuit	noir	1	P.	-	8,73 €
✓ HAGWMV412	1930 Plaque 2 postes nuit	noir	1	P.	-	24,33 €
13 HAGWMV421	1930 Plaque en porcelaine 1 poste nuit by Rosenthal	noir	1	P.	-	45,21 €
✓ 14 HAGWMV422	1930 Plaque en porcelaine 1 poste alba by Rosenthal	blanc	1	P.	-	45,21 €



rexel.fr 100% connecté avec votre métier



Devis en ligne



Paniers favoris



Commande rapide



Commande avant 18h = livraison le lendemain



Click & Collect



Suivi de commandes visuel

Caractéristiques techniques, Conditionnement, Multiple de vente, Unité de facturation, visuels, Euroclasse, DEEE HT, PU HT en Euros et hors DEEE et Eco-mobilier; donnés à titre indicatif et susceptibles de modifications sans préavis. ils ne nous engageant qu'après confirmation expresse. Les prix unitaires indiqués sont ceux des réseaux COAXEL, REXEL et SCT, ils ne s'appliquent pas pour le réseau ESPACE ELEC. Pour plus d'informations, consultez votre agence habituelle ou connectez-vous sur notre site internet rexel.fr - N.C-nous consulter.

✓ Produit stocké

APPAREILLAGE TERMINAL

APPAREILLAGE COMPOSABLE

CELIANE



Pour illuminer les intérieurs, toute une déclinaison de matières et de couleurs en parfaite harmonie avec l'habitat.

Toutes ces plaques existent en version 1, 2, 3 ou 4 postes et en version rénovation 57mm, 2 ou 3 postes.

Un large choix de 44 finitions:

- Métal: Aluminum, Titane, Violet Irisé, Alu Snake, Blue Snake, Orange Snake, Copper, Tungstène, Carbone
- Poudré: Argile, Grès, Craie, Eclipse, Schiste, Basalte
- Mémoires: Yesterday, 50'S, 70'S, 90'S, Today, Lumen
- Matière
- > CUIR: Cuir Caramel, Cuir Texturé, Perle Couture, Pourpre Couture, Cuir Pixel
- > BOIS: Érable, Chêne, Acajou, Teinté Wengué
- > ALLIAGE: Inox Brossé, Nickel Velours, Black Nickel, Furtif, Bronze doré
- > VERRE: Miroir, Moka, Carmin, Piano, Kaolin
- > CORIAN: Canelé, Gougé
- > MINERAL: Ardoise, Songé

CELIANE - MÉCANISMES



Référence	Désignation	tension nominale (V)	courant nominal (mA)	couleur	Mult. vente	Unit. fact.	DEEE HT	P.U. HT
✓ 1 LEG067001	VA ET VIENT 10AX	230	10	gris	1	P.	-	7,11 €
✓ LEG067005	PERMUTATEUR 10AX	250	10	gris	1	P.	-	32,82 €
✓ LEG067012	VAETVIENT INTUITION	230		gris	1	P.	-	33,40 €
✓ LEG067020	INTER BIPOLAIRE 16 AX	250	16	gris	1	P.	-	24,22 €
✓ 2 LEG067025	ECO DETECTEUR AVEC NEUTRE SANS DEROGATION	230		autre	1	P.	-	47,16 €
✓ LEG067026	ECO DETECTEUR SS NEUTRE + DEROGATION	230		autre	1	P.	-	93,47 €
✓ LEG067027	INTER AUTO IMPULS POUR MINUTERIE	240		autre	1	P.	-	72,68 €
✓ LEG067031	POUSSOIR INVERSEUR 6A	250	6	gris	1	P.	-	12,21 €
✓ LEG067041	COUPEUR ERGONOMIE 'TACTO'	240	1.6	noir	1	P.	-	99,41 €
LEG067068	LAMPE PORTABLE				1	P.	-	46,70 €
✓ LEG067106	CELIANE PRISE 2P+T + CHARGEUR 2 USB A+A 2.4A 12W 2 POSTES PRECABLEE	250	16	blanc	1	P.	-	44,09 €
✓ 3 LEG067111	PRISE 2P+T F/B BORNES AUTOMATIQUES	250	16	blanc	1	P.	-	5,24 €
✓ LEG067116	CELIANE PRISE 2P+T + CHARGEUR 1 USB A+A 1A 5W SEMI ENCASTREE	250	16	blanc	1	P.	-	43,98 €
✓ LEG067124	PRISE 2X2P+T F/B PRECABLEE EVO	250	16	gris	1	P.	-	12,28 €
✓ LEG067126	PRISE 3X2P+T F/B PRECABLEE EVO	250	16	gris	1	P.	-	18,43 €
✓ LEG067128	PRISE COMPACTE 4X2P+T F/B PRECABLEE EVO	250	16	gris	1	P.	-	24,57 €
✓ 4 LEG067181	SORTIE DE CABLE			gris	1	P.	-	10,08 €
✓ LEG067308	INTERFACE BLUETOOTH POUR DIFFUSION SONORE			blanc	1	P.	-	178,67 €
✓ 5 LEG067311	PRISE HAUTS / PARLEURS			gris	1	P.	-	12,00 €
✓ LEG067338	PRISE TELEPHONE EN TE FRANCE				1	P.	-	17,00 €
✓ 6 LEG067345	RJ45 DATA/TEL FTP CELIANE				1	P.	-	18,33 €
✓ 7 LEG067382	PRISE TV SIMPLE DIAMETRE 9,52 MALE				1	P.	-	12,32 €
✓ 8 LEG067388	PRISE TV / RD / SAT (MALE/FEM 9,52/F)				1	P.	-	36,82 €
✓ LEG067400	THERMOSTAT STANDARD HV/AC	230	0.005	autre	1	P.	-	135,43 €
✓ LEG067410	THERMOSTAT FIL PILOTE	230	0.005	autre	1	P.	-	134,00 €
✓ 9 LEG067430	PRISE ASPI CENTRALISEE SS CONTACT			blanc	1	P.	-	57,83 €
✓ LEG067432	PRISE ASPI CENTRALISEE AVEC CONTACT			blanc	1	P.	-	86,80 €
✓ LEG067601	INTERRUPTEUR VR / STORES	250	6	gris	1	P.	-	32,60 €
✓ 10 LEG067656	LISEUSE A LEDS BLANCHE				1	P.	-	124,02 €
✓ LEG067657	LISEUSE A LEDS TITANE				1	P.	-	126,43 €

Caractéristiques techniques, Conditionnement, Multiple de vente, Unité de facturation, visuels, Euroclasse, DEEE HT, PU HT en Euros et hors DEEE et Eco-mobilier; donnés à titre indicatif et susceptibles de modifications sans préavis, ils ne nous engagent qu'après confirmation expresse. Les prix unitaires indiqués sont ceux des réseaux COAXEL, REXEL et SCT, ils ne s'appliquent pas pour le réseau ESPACE ELEC.



Pour plus d'informations, consultez votre agence habituelle ou connectez-vous sur notre site internet rexel.fr - N.C-nous consulter.



Référence	Désignation	sens de montage	Mult. vente	Unit. fact.	DEEE HT	P.U. HT
✓ 11 LEG080251	SUPPORT BATIBOX 1 POSTE 2M	horizontal et vertical	1	P.	-	2,24 €
✓ 12 LEG080252	SUPPORT BATIBOX 2 POSTES 4-5M	horizontal et vertical	1	P.	-	5,23 €
✓ 13 LEG080253	SUPPORT BATIBOX 3 POSTES 6-8M	horizontal et vertical	1	P.	-	11,11 €
✓ LEG080254	SUPPORT BATIBOX 4 POSTES 10M	horizontal et vertical	1	P.	-	14,49 €
✓ 14 LEG080261	SUPP.BATIBOX 1 POSTE GRIFFES	horizontal et vertical	1	P.	-	4,74 €

CELIANE - DOIGTS ET ENJOLIVEURS

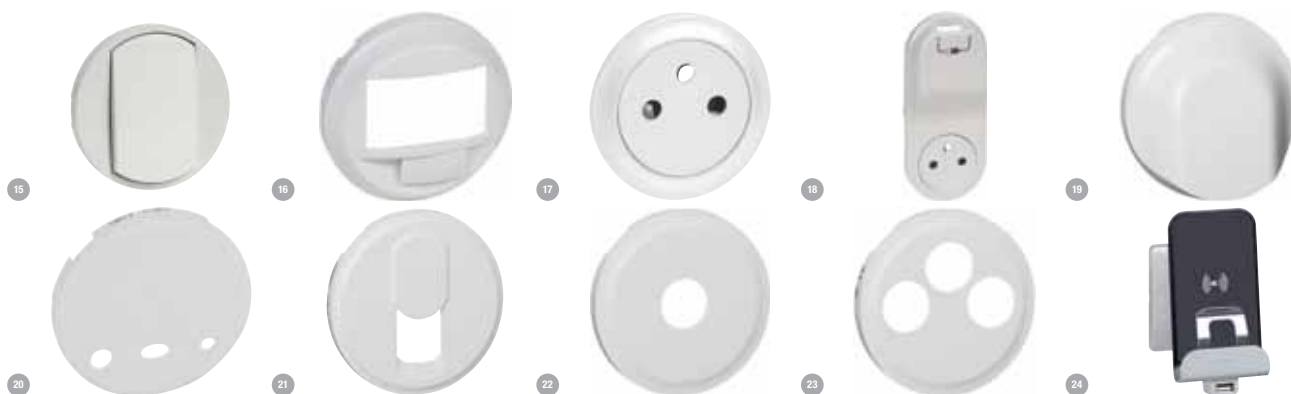

Référence	Désignation	couleur	Mult. vente	Unit. fact.	DEEE HT	P.U. HT
✓ LEG065001	ENJO SIMPLE DOIGT ETROIT BLANC (version titane > LEG 065101, version graphite > LEG 065201)	blanc	1	P.	-	1,54 €
✓ LEG065002	ENJO DOUBLE DOIGT ETROIT BLANC (version titane > LEG 065102, version graphite > LEG 065202)	blanc	1	P.	-	5,68 €
✓ LEG065083	ENJO ECO VARIATEUR BLANC (version titane > LEG 065183, version graphite > LEG 065283)	blanc	1	P.	-	10,74 €
✓ 15 LEG068001	ENJO.NI COUPURE SIMPLE (version titane > LEG 068301, version graphite > LEG 067901)	blanc	1	P.	-	1,54 €
✓ LEG068012	ENJO VV INTUITION BLANC (version titane > LEG 068312, version graphite > LEG 067922)	blanc	1	P.	-	3,89 €
✓ 16 LEG068026	ENJO ECO DETECTEUR AVEC NEUTRE BLANC (version titane > LEG 068326, version graphite > LEG 067926)	blanc	1	P.	-	10,74 €
✓ 17 LEG068111	ENJO 2P+T FB SURFACE BLANC (version titane > LEG 068411, version graphite > LEG 067911). Pour PC 067124 prévoir 2 enjoliveurs. Pour PC 67126 prévoir 3 enjoliveurs		1	P.	-	1,50 €
✓ LEG068112	ENJO 2P+T FB BLANC (version titane > LEG 068412, version graphite > LEG 067912)		1	P.	-	1,50 €
✓ LEG068114	ENJO PRISE 4X2P+T F/B AFFLEURANTE BLANC (version titane > LEG 068414, version graphite > LEG 067914)		1	P.	-	16,79 €
✓ LEG068115	ENJO 2P+T F/B SURFACE AVEC VOYANT BLANC F/B (version titane > LEG 068415, version graphite > LEG 067915)		1	P.	-	6,67 €
✓ 18 LEG068116	ENJO CHARGEUR USB + 2P+T SEMIENCASTRE BLANC F/B (version titane > LEG 068416, version graphite > LEG 067916)		1	P.	-	16,79 €
✓ LEG068125	ENJO.NI 4X2P+T F/B PRECABLEE COMPACTE (version titane > LEG 068125, version graphite > LEG 068425)		1	P.	-	16,79 €
✓ 19 LEG068141	ENJO.NI SORTIE DE CABLE (version titane > LEG 068441, version graphite > LEG 067941)	blanc	1	P.	-	3,89 €
✓ LEG068151	ENJO.NI INTER VR/STORES (version titane > LEG 068451, version graphite > LEG 067955)	blanc	1	P.	-	10,03 €
✓ 20 LEG068211	ENJO.NI PRISE HP SIMPLE (version titane > LEG 068511, version graphite > LEG 067813)	blanc	1	P.	-	3,89 €
✓ 21 LEG068237	ENJO.NI PRISE TELEPHONE RJ45 (version titane > LEG 068537, version graphite > LEG 067937)	blanc	1	P.	-	3,89 €
✓ LEG068238	ENJO.NI PRISE TELEPHONE EN TE FRANCE (version titane > LEG 068538, version graphite > LEG 067938)	blanc	1	P.	-	1,20 €
✓ LEG068240	ENJO.NI THERMOSTAT STANDARD HV/AC (version titane > LEG 068540, version graphite > LEG 067980)	blanc	1	P.	-	3,89 €
✓ LEG068245	ENJO.NI THERMOSTAT FIL PILOTE (version titane > LEG 068545, version graphite > LEG 067993)	blanc	1	P.	-	6,67 €
✓ LEG068251	ENJO.NI PRISE RJ45 SIMPLE (version titane > LEG 068551, version graphite > LEG 067951)	blanc	1	P.	-	3,89 €
✓ 22 LEG068282	ENJO.NI PRISE SIMPLE TV OU SAT (version titane > LEG 068582, version graphite > LEG 067982)	blanc	1	P.	-	1,58 €
✓ 23 LEG068285	ENJO.NI PRISE TV/RD/SAT (version titane > LEG 068585, version graphite > LEG 067985)	blanc	1	P.	-	3,89 €
✓ LEG068291	ENJO.NI PRISE MMEDIA RJ45 TOUS MEDIAS (version titane > LEG 068591, version graphite > LEG 067990)	blanc	1	P.	-	6,67 €
✓ 24 LEG068118	CELIANE ENJO CHARGEUR SANS FIL 1A + 1 USB A (nécessite mécanismes LEG 067462 module de charge 2 USB 2400 mA Type-A)	anthracite	1	P.	-	59,09 €

Caractéristiques techniques, Conditionnement, Multiple de vente, Unité de facturation, visuels, Euroclasse, DEEE HT, PU HT en Euros et hors DEEE et Eco-mobilier; donnés à titre indicatif et susceptibles de modifications sans préavis, ils ne nous engagent qu'après confirmation expresse. Les prix unitaires indiqués sont ceux des réseaux COAXEL, REXEL et SCT, ils ne s'appliquent pas pour le réseau ESPACE ELEC. ✓ Produit stocké
Pour plus d'informations, consultez votre agence habituelle ou connectez-vous sur notre site internet rexel.fr - N.C-nous consulter.

APPAREILLAGE TERMINAL

APPAREILLAGE COMPOSABLE

CELIANE - PLAQUES DE FINITION MÉMOIRES-LAQUÉS

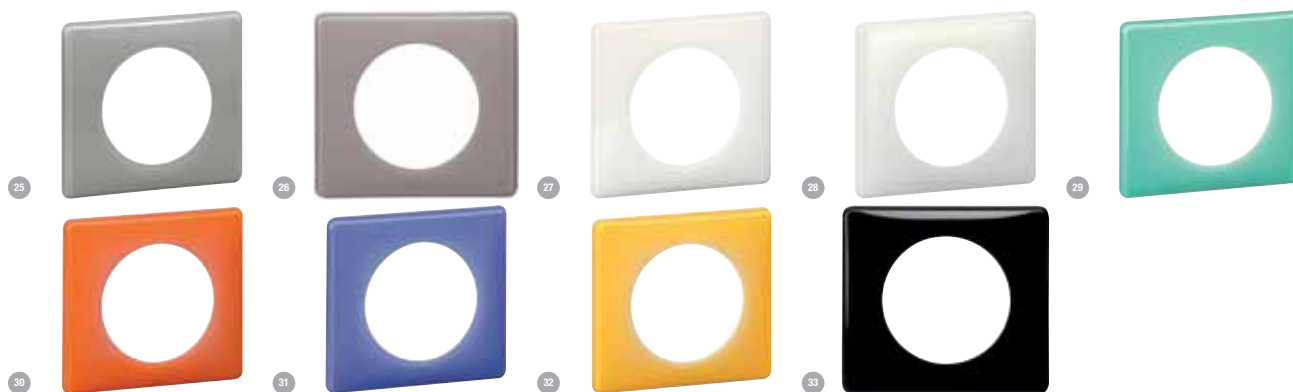

Référence	Désignation	sens de montage	nombre d'unités	couleur	Mult. vente	Unit. fact.	DEEE HT	P.U. HT
✓ 25 LEG066601	PLAQUE 1P GRIS PERLE (2 postes LEG 066602, 3 postes LEG 066603, 4 postes LEG 066604)	horizontal et vertical	1	autre	1	P.	-	2,26 €
✓ 26 LEG066611	PLAQUE 1P GALET (2 postes LEG 066612, 3 postes LEG 066613, 4 postes LEG 066614)	horizontal et vertical	1	autre	1	P.	-	2,26 €
✓ 27 LEG066631	PLAQUE 1P BLANC YESTERDAY (2 postes LEG 066632, 3 postes LEG 066633, 4 postes LEG 066634)	horizontal et vertical	1	blanc	1	P.	-	2,26 €
✓ 28 LEG066640	PLAQUE 1P LUMEN	horizontal et vertical	1	blanc	1	P.	-	6,48 €
✓ 29 LEG066641	PLAQUE 1P TURQUOISE SOS (2 postes LEG 066642, 3 postes LEG 066643, 4 postes LEG 066644)	horizontal et vertical	1	turquoise	1	P.	-	2,26 €
✓ 30 LEG066651	PLAQUE 1P ORANGE 70S (2 postes LEG 066652, 3 postes LEG 066653, 4 postes LEG 066654)	horizontal et vertical	1	orange	1	P.	-	2,26 €
✓ 31 LEG066661	PLAQUE 1P VIOLET 90S (2 postes LEG 066662, 3 postes LEG 066663, 4 postes LEG 066664)	horizontal et vertical	1	violet	1	P.	-	2,26 €
✓ 32 LEG066671	PLAQUE 1P JAUNE TODAY (2 postes LEG 066672, 3 postes LEG 066673, 4 postes LEG 066674)	horizontal et vertical	1	blanc	1	P.	-	2,26 €
✓ 33 LEG066681	PLAQUE 1P NOIR (2 postes LEG 066682, 3 postes LEG 066683, 4 postes LEG 066684)	horizontal et vertical	1	noir	1	P.	-	2,26 €

CELIANE - PLAQUES DE FINITION POUDRÉ

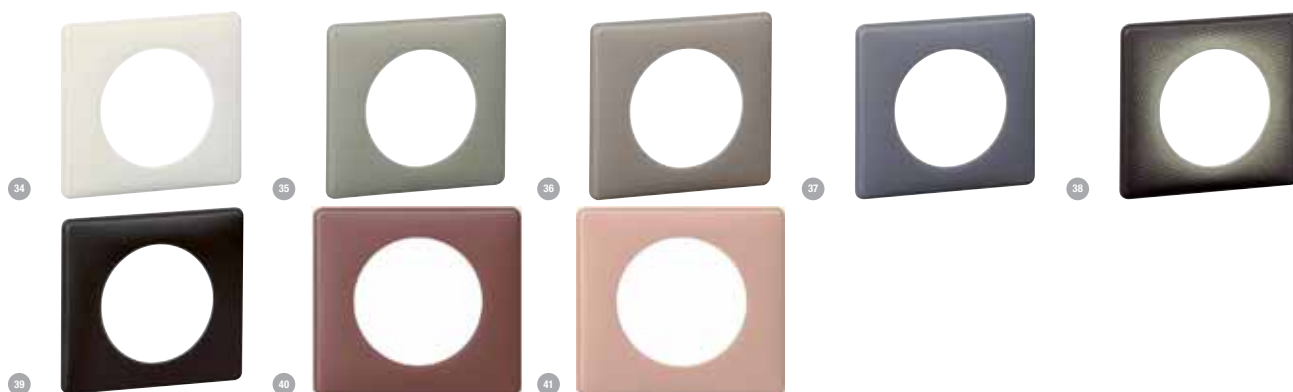

Référence	Désignation	sens de montage	nombre d'unités	couleur	Mult. vente	Unit. fact.	DEEE HT	P.U. HT
✓ 34 LEG066701	PLAQUE 1P CRAIE (2 postes LEG 066702, 3 postes LEG 066703, 4 postes LEG 066704)	horizontal et vertical	1	blanc	1	P.	-	6,48 €
✓ 35 LEG066711	PLAQUE 1P ARGILE (2 postes LEG 066712, 3 postes LEG 066713, 4 postes LEG 066714)	horizontal et vertical	1	gris	1	P.	-	6,48 €
✓ 36 LEG066721	PLAQUE 1P GRES (2 postes LEG 066722, 3 postes LEG 066723, 4 postes LEG 066724)	horizontal et vertical	1	marron	1	P.	-	6,48 €
✓ 37 LEG066731	PLAQUE 1P SCHISTE (2 postes LEG 066732, 3 postes LEG 066733, 4 postes LEG 066734)	horizontal et vertical	1	gris	1	P.	-	6,48 €
✓ 38 LEG066740	PLAQUE 1P ECLIPSE	horizontal et vertical	1	noir	1	P.	-	6,48 €
✓ 39 LEG066741	PLAQUE 1P BASALTE (2 postes LEG 066742, 3 postes LEG 066743, 4 postes LEG 066744)	horizontal et vertical	1	noir	1	P.	-	6,48 €
✓ 40 LEG066751	PLAQUE 1P BORDEAUX (2 postes LEG 066752, 3 postes LEG 066753, 4 postes LEG 066754)	horizontal et vertical	1	autre	1	P.	-	6,48 €
✓ 41 LEG066761	PLAQUE 1P VIEUX ROSE (2 postes LEG 066762, 3 postes LEG 066763, 4 postes LEG 066764)	horizontal et vertical	1	autre	1	P.	-	6,48 €

Caractéristiques techniques, Conditionnement, Multiple de vente, Unité de facturation, visuels, Euroclasse, DEEE HT, PU HT en Euros et hors DEEE et Eco-mobilier; donnés à titre indicatif et susceptibles de modifications sans préavis, ils ne nous engageant qu'après confirmation expresse. Les prix unitaires indiqués sont ceux des réseaux COAXEL, REXEL et SCT, ils ne s'appliquent pas pour le réseau ESPACE ELEC. Pour plus d'informations, consultez votre agence habituelle ou connectez-vous sur notre site internet rexel.fr - N.C-nous consulter.

✓ Produit stocké

CELIANE - PLAQUES DE FINITION MÉTAL

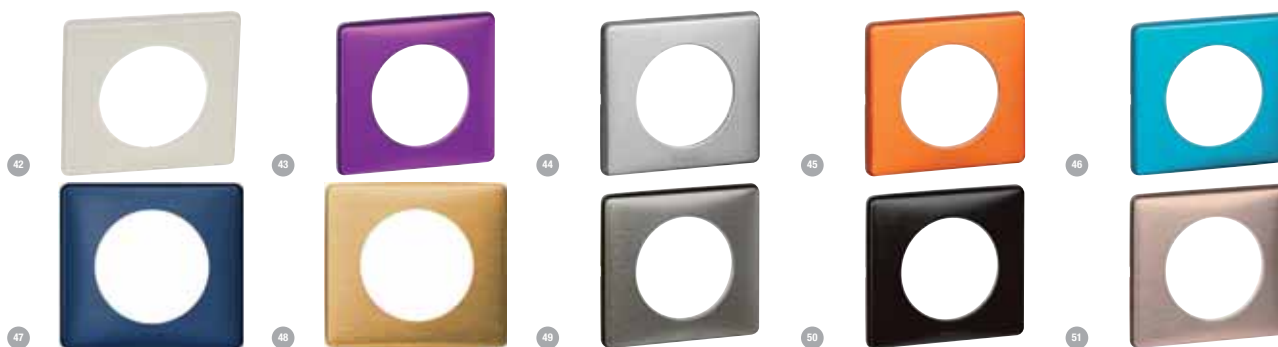

Référence	Désignation	sens de montage	nombre d'unités	couleur	Mult. vente	Unit. fact.	DEEE HT	P.U. HT
✓ 42 LEG066621	PLAQUE 1P IVOIRE GLOSSY (2 postes LEG 066622, 3 postes LEG 066623, 4 postes LEG 066624)	horizontal et vertical	1	blanc crème/blanc électrique	1	P.	-	2,26 €
✓ 43 LEG068711	PLAQUE METAL 1P VIOLET IRISE (2 postes LEG 068712, 3 postes LEG 068713, 4 postes LEG 068714)	horizontal et vertical	1	autre	1	P.	-	11,97 €
✓ 44 LEG068721	PLAQUE METAL 1P ALU SNAKE (2 postes LEG 068722, 3 postes LEG 068723, 4 postes LEG 068724)	horizontal et vertical	1	aluminium	1	P.	-	11,97 €
✓ 45 LEG068761	PLAQUE METAL 1P ORANGE SNAKE (2 postes LEG 068762, 3 postes LEG 068763, 4 postes LEG 068764)	horizontal et vertical	1	orange	1	P.	-	11,97 €
✓ 46 LEG068771	PLAQUE 1P BLUE SNAKE (2 postes LEG 068772, 3 postes LEG 068773, 4 postes LEG 068774)	horizontal et vertical	1	bleu	1	P.	-	11,97 €
✓ 47 LEG068781	PLAQUE 1P NUIT D'ENCRE (2 postes LEG 068782, 3 postes LEG 068783, 4 postes LEG 068784)	horizontal et vertical	1	autre	1	P.	-	11,97 €
✓ 48 LEG068791	PLAQUE 1P LAITON (2 postes LEG 068792, 3 postes LEG 068793, 4 postes LEG 068794)	horizontal et vertical	1	autre	1	P.	-	11,97 €
✓ 49 LEG068971	PLAQUE METAL 1P TUNGSTENE (2 postes LEG 068972, 3 postes LEG 068973, 4 postes LEG 068974)	horizontal et vertical	1	autre	1	P.	-	11,97 €
✓ 50 LEG068981	PLAQUE METAL 1P CARBONE (2 postes LEG 068982, 3 postes LEG 068983, 4 postes LEG 068984)	horizontal et vertical	1	noir	1	P.	-	11,97 €
✓ 51 LEG068991	PLAQUE METAL 1P COPPER (2 postes LEG 068992, 3 postes LEG 068993, 4 postes LEG 068994)	horizontal et vertical	1	autre	1	P.	-	11,97 €

CELIANE - PLAQUES DE FINITION MATIÈRES

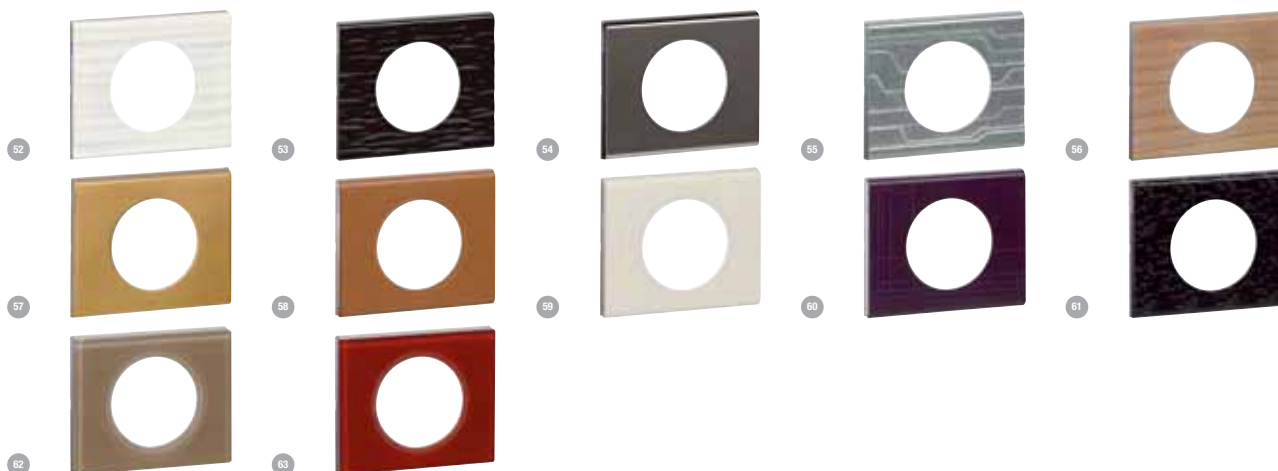

Référence	Désignation	sens de montage	nombre d'unités	couleur	Mult. vente	Unit. fact.	DEEE HT	P.U. HT
✓ 52 LEG069011	PLAQUE MATIERE 1P CORIAN CANNELE (2 postes LEG 069012, 3 postes LEG 069013, 4 postes LEG 069014)	horizontal et vertical	1	blanc	1	P.	-	47,95 €
✓ 53 LEG069021	PLAQUE 1P CORIAN GOUGE (2 postes LEG 069022, 3 postes LEG 069023, 4 postes LEG 069024)	horizontal et vertical	1	noir	1	P.	-	47,95 €
✓ 54 LEG069031	PLAQUE MATIERE 1P INOX BLACK NICKEL (2 postes LEG 069032, 3 postes LEG 069033, 4 postes LEG 069034)	horizontal et vertical	1	anthracite	1	P.	-	35,86 €
✓ 55 LEG069041	PLAQUE MATIERE 1P FURTIF (2 postes LEG 069042, 3 postes LEG 069043, 4 postes LEG 069044)	horizontal et vertical	1	gris	1	P.	-	35,86 €
✓ 56 LEG069051	PLAQUE MATIERE 1P CHENE BLANCHI (2 postes LEG 069052, 3 postes LEG 069053, 4 postes LEG 069054)	horizontal et vertical	1	bois	1	P.	-	35,86 €
✓ 57 LEG069131	PLAQUE 1P BRONZE DORE (2 postes LEG 069132, 3 postes LEG 069133, 4 postes LEG 069134)	horizontal et vertical	1	bronze	1	P.	-	35,86 €
✓ 58 LEG069421	PLAQUE MATIERE 1P CUIR CARAMEL (2 postes LEG 069422, 3 postes LEG 069423, 4 postes LEG 069424)	horizontal et vertical	1	naturel	1	P.	-	47,95 €
✓ 59 LEG069431	PLAQUE MATIERE 1P CUIR PERLE COUTURE (2 postes LEG 069432, 3 postes LEG 069433)	horizontal et vertical	1	blanc crème/blanc électrique	1	P.	-	47,95 €
✓ 60 LEG069441	PLAQUE MATIERE 1P CUIR POURPRE COUTURE (2 postes LEG 069442, 3 postes LEG 069443)	horizontal et vertical	1	autre	1	P.	-	47,95 €
61 LEG069451	PLAQUE MATIERE 1P CUIR PIXEL (2 postes LEG 069452, 3 postes LEG 069453)	horizontal et vertical	1	autre	1	P.	-	47,95 €
✓ 62 LEG069461	PLAQUE MATIERE 1P VERRE MOKA (2 postes LEG 069462, 3 postes LEG 069463, 4 postes LEG 069464)	horizontal et vertical	1	marron	1	P.	-	47,95 €
✓ 63 LEG069471	PLAQUE MATIERE 1P VERRE CARMIN (2 postes LEG 069472, 3 postes LEG 069473, 4 postes LEG 069474)	horizontal et vertical	1	rouge	1	P.	-	47,95 €

Caractéristiques techniques, Conditionnement, Multiple de vente, Unité de facturation, visuels, Euroclasse, DEEE HT, PU HT en Euros et hors DEEE et Eco-mobilier; donnés à titre indicatif et susceptibles de modifications sans préavis, ils ne nous engagent qu'après confirmation expresse. Les prix unitaires indiqués sont ceux des réseaux COAXEL, REXEL et SCT, ils ne s'appliquent pas pour le réseau ESPACE ELEC. ✓ Produit stocké

Pour plus d'informations, consultez votre agence habituelle ou connectez-vous sur notre site internet rexe.fr - N.C-nous consulter.

APPAREILLAGE TERMINAL

APPAREILLAGE COMPOSABLE

CELIANE - CADRES SAILLES



Référence	Désignation	sens de montage	nombre d'unités	couleur	Mult. vente	Unit. fact.	DEEE HT	P.U. HT
✓ 64 LEG080241	CADRE SAILLIE CELIANE 1 POSTE BLANC HAUTEUR ADAPTABLE 30/40MM	horizontal	1	blanc	1	P.	-	14,71 €
✓ 65 LEG080243	CADRE SAILLIE 3 POSTES BLANC	horizontal et vertical	1	blanc	1	P.	-	46,03 €
✓ 66 LEG080244	CADRE SAILLIE CELIANE 1 POSTE TITANE HAUTEUR ADAPTABLE 30/40MM	horizontal	1	titan	1	P.	-	18,04 €
✓ 67 LEG080246	CADRE SAILLIE 3 POSTES TITANE	horizontal et vertical	1	titan	1	P.	-	54,13 €

CELIANE - ÉTANCHE



Référence	Désignation	sens de montage	nombre d'unités	couleur	Mult. vente	Unit. fact.	DEEE HT	P.U. HT
✓ 68 LEG067001	ENJOLIVEUR ETANCHE IP44 COUPURE SIMPLE B LANC			blanc	1	P.	-	5,69 €
✓ LEG067002	ENJOLIVEUR ETANCHE IP44 COUPURE DOUBLE B LANC			blanc	1	P.	-	21,01 €
✓ 69 LEG067003	ENJOLIVEUR ETANCHE IP44 COUPURE SIMPLE A VOYANT BLANC			blanc	1	P.	-	35,80 €
LEG067004	ENJOLIVEUR ETANCHE IP44 COUPURE DOUBLE A VOYANT BLANC			blanc	1	P.	-	39,75 €
✓ 70 LEG067005	ENJOLIVEUR ETANCHE IP44 PORTE ETIQUETTE BLANC			blanc	1	P.	-	45,47 €
✓ 71 LEG069071	PLAQUE 1P IP44 BLANC	horizontal et vertical	1	blanc	1	P.	-	10,55 €
✓ 72 LEG069072	PLAQUE ETANCHE IP44 2 POSTES (4 MOD) BLANC	horizontal et vertical	2	blanc	1	P.	-	21,08 €

CELIANE - ACCESSOIRES



Référence	Désignation	tension nominale (V)	couleur	Mult. vente	Unit. fact.	DEEE HT	P.U. HT
✓ 73 LEG067670	VOYANT ETRIER 230V TEMOIN LUMINEUX A CABLER	230	autre	1	P.	-	29,53 €
✓ 74 LEG067685	VOYANT TEMOIN BROCHE_230V CABLEXIST			1	P.	-	16,77 €
✓ 75 LEG067686	VOYANT LUMINEUX BROCHE_230V			1	P.	-	12,46 €
✓ 76 LEG067687	VOYANT LUMINEUX BROCHE_12/24/48V			1	P.	-	13,12 €
✓ 77 LEG067688	VOYANT TEMOIN BROCHE_230V			1	P.	-	12,28 €

Caractéristiques techniques, Conditionnement, Multiple de vente, Unité de facturation, visuels, Euroclasse, DEEE HT, PU HT en Euros et hors DEEE et Eco-mobilier; donnés à titre indicatif et susceptibles de modifications sans préavis, ils ne nous engagent qu'après confirmation expresse. Les prix unitaires indiqués sont ceux des réseaux COAXEL, REXEL et SCT, ils ne s'appliquent pas pour le réseau ESPACE ELEC. ✓ Produit stocké

Pour plus d'informations, consultez votre agence habituelle ou connectez-vous sur notre site internet rexel.fr - N.C-nous consulter.

DOOXIE



Simple, moderne et connectée, la gamme dooxie propose un large choix de prises et d'interrupteurs pour répondre à tous les besoins. Retrouvez dans cette collection d'interrupteurs et prises les essentiels va-et-vient, boutons poussoirs (lumineux et témoins), interrupteurs automatiques mais aussi les variateurs de lumière. Ces derniers vous permettront de régler l'intensité des lumières. Pour piloter l'installation électrique de la maison ou logement, en local ou à distance, via un smartphone ou par la voix, optez pour les prises et interrupteurs connectés dooxie with Netatmo. Raccordées au réseau de communication, les prises RJ45 donnent accès au multimédia dans toutes les pièces du logement. Les chargeurs USB (type A et type C) ou chargeurs à induction simplifient la vie au quotidien pour charger les smartphones et autres appareils électriques. Enfin, choisissez parmi toutes finitions possibles : forme ronde ou carrée, de couleur blanche, noire ou aluminium...etc. De quoi booster l'imagination et s'adapter au mieux au style des pièces de vos clients !

DOOXIE - DOOXIE ONE COMPLET AVEC PLAQUE



Référence	Désignation	tension nominale (V)	courant nominal (A)	couleur	Multi-vente	Unit. fact.	DEEE HT	P.U. HT
✓ 1 LEG600701	DOOXIE ONE INTERRUPTEUR OU VA ET VIENT BLANC	250	10	blanc	1	P.	-	8,60 €
✓ LEG600705	DOOXIE ONE BOUTON POUSSOIR BLANC	250	6	blanc	1	P.	-	12,53 €
✓ 2 LEG600716	DOOXIE ONE BOUTON POUSSOIR AVEC FONCTION VOYANT LUMINEUX BLANC	250	6	blanc	1	P.	-	21,64 €
✓ 3 LEG600724	DOOXIE ONE SORTIE DE CABLE IP21			blanc	1	P.	-	6,41 €
✓ 4 LEG600728	DOOXIE ONE PRISE DE COURANT SPECIALE RENOVATION AVEC TERRE BLANC	250	16	blanc	1	P.	-	8,42 €
✓ 5 LEG600731	DOOXIE ONE TRANSFORMEUR REVERSIBLE BLANC	250	6	blanc	1	P.	-	15,43 €
✓ 6 LEG600734	DOOXIE ONE PRISE DE COURANT 2P BLANC	250	16	blanc	1	P.	-	8,66 €
✓ 7 LEG600735	DOOXIE ONE PRISE DE COURANT SURFACE AVEC TERRE BLANC	250	16	blanc	1	P.	-	8,10 €
✓ 8 LEG600751	DOOXIE ONE PRISE TV SIMPLE BLANC				1	P.	-	15,87 €

DOOXIE - MÉCANISMES



Référence	Désignation	tension nominale (V)	courant nominal (A)	couleur	Multi-vente	Unit. fact.	DEEE HT	P.U. HT
✓ 9 LEG600001	DOOXIE INTERRUPTEUR OU VA ET VIENT BLANC	250	10	blanc	1	P.	-	5,18 €
✓ LEG600002	DOOXIE DOUBLE INTERRUPTEUR OU VA ET VIENT BLANC	250	10	blanc	1	P.	-	14,89 €
✓ LEG600004	DOOXIE BOUTON POUSSOIR BLANC	250	6	blanc	1	P.	-	8,94 €
✓ LEG600008	DOOXIE DOUBLE BOUTON POUSSOIR BLANC	250	6	blanc	1	P.	-	22,51 €
✓ LEG600009	DOOXIE INTERRUPTEUR OU VA ET VIENT AVEC FONCTION VOYANT TEMOIN BLANC	250	10	blanc	1	P.	-	15,53 €
✓ LEG600011	DOOXIE INTERRUPTEUR OU VA ET VIENT AVEC FONCTION VOYANT LUMINEUX BLANC	250	10	blanc	1	P.	-	15,97 €
✓ LEG600016	DOOXIE BOUTON POUSSOIR AVEC FONCTION VOYANT LUMINEUX BLANC	250	6	blanc	1	P.	-	19,23 €
✓ LEG600018	DOOXIE BOUTON POUSSOIR AVEC MARQUAGE SONNETTE BLANC	250	6	blanc	1	P.	-	21,59 €
✓ 10 LEG600021	DOOXIE INTERRUPTEUR VOLET-ROULANT BLANC	250	6	blanc	1	P.	-	28,55 €

Caractéristiques techniques, Conditionnement, Multiple de vente, Unité de facturation, visuels, Euroclasse, DEEE HT, PU HT en Euros et hors DEEE et Eco-mobilier; donnés à titre indicatif et susceptibles de modifications sans préavis. ✓ Produit stocké
 ils ne nous engagent qu'après confirmation expresse. Les prix unitaires indiqués sont ceux des réseaux COAXEL, REXEL et SCT, ils ne s'appliquent pas pour le réseau ESPACE ELEC.
 Pour plus d'informations, consultez votre agence habituelle ou connectez-vous sur notre site internet rexel.fr - N.C-nous consulter.

APPAREILLAGE TERMINAL

APPAREILLAGE COMPOSABLE

DOOXIE - MÉCANISMES



Référence	Désignation	tension nominale (V)	courant nominal (A)	couleur	Mult. vente	Unit. fact.	DEEE HT	P.U. HT
✓ LE6600031	DOOXIE TRANSFORMEUR REVERSIBLE BLANC	250	6	blanc	1	P.	-	12,69 €
✓ LE6600321	DOOXIE DOUBLE PRISE DE COURANT AVEC TERRE 1 POSTE BLANC	250	16	blanc	1	P.	-	24,03 €
✓ LE6600323	DOOXIE SORTIE DE CABLE IP21			blanc	1	P.	-	5,40 €
✓ LE6600328	DOOXIE PRISE DE COURANT SPECIALE RENOVATION AVEC TERRE BLANC	250	16	blanc	1	P.	-	5,84 €
✓ LE6600332	DOOXIE DOUBLE PRISE DE COURANT 2P+T SURFACE PRE-CABLEE BLANC	250	16	blanc	1	P.	-	16,58 €
✓ LE6600334	DOOXIE PRISE DE COURANT 2P BLANC	250	16	blanc	1	P.	-	5,84 €
✓ LE6600335	DOOXIE PRISE DE COURANT SURFACE AVEC TERRE BLANC	250	16	blanc	1	P.	-	4,94 €
✓ LE6600343	DOOXIE CHARGEUR 2 USB A+A 2.4A 12 W BLANC			blanc	1	P.	-	43,93 €
✓ LE6600351	DOOXIE PRISE TV SIMPLE BLANC				1	P.	-	12,51 €
✓ LE6600352	DOOXIE PRISE TV ET RJ45 CAT6 STP BLANC				1	P.	-	35,96 €
✓ LE6600368	DOOXIE PRISE TELEPHONE EN T BLANC			blanc	1	P.	-	17,13 €
✓ LE6600376	DOOXIE PRISE RJ45 CAT 6 FTP BLANC			blanc	1	P.	-	18,01 €
✓ LE6600044	DOOXIE OBTURATEUR BLANC			autre	1	P.	-	5,53 €

DOOXIE - PLAQUES



Référence	Désignation	sens de montage	nombre d'unités	couleur	Mult. vente	Unit. fact.	DEEE HT	P.U. HT
✓ LE6600801	DOOXIE PLAQUE 1 POSTE BLANC	horizontal et vertical	1	blanc	1	P.	-	1,99 €
✓ LE6600802	DOOXIE PLAQUE 2 POSTES BLANC	horizontal et vertical	2	blanc	1	P.	-	3,89 €
✓ LE6600803	DOOXIE PLAQUE 3 POSTES BLANC	horizontal et vertical	3	blanc	1	P.	-	6,18 €
✓ LE6600804	DOOXIE PLAQUE 4 POSTES BLANC	horizontal et vertical	4	blanc	1	P.	-	8,51 €
✓ LE6600980	DOOXIE PLAQUE DECO 1 POSTE BLANC	horizontal et vertical	1	autre	1	P.	-	2,26 €

DOOXIE - CADRES SAILLES



Référence	Désignation	sens de montage	nombre d'unités	couleur	Mult. vente	Unit. fact.	DEEE HT	P.U. HT
✓ LE6600041	DOOXIE CADRE SAILLIE 1 POSTE BLANC	horizontal et vertical	1	blanc	1	P.	-	7,56 €

DOOXIE - ACCESSOIRES



Référence	Désignation	Mult. vente	Unit. fact.	DEEE HT	P.U. HT
✓ LE6600049	DOOXIE GRIFFE RAPIDO POUR RENOVATION PROFONDEUR 40 MM	1	P.	-	0,65 €

Caractéristiques techniques, Conditionnement, Multiple de vente, Unité de facturation, visuels, Euroclasse, DEEE HT, PU HT en Euros et hors DEEE et Eco-mobilier; donnés à titre indicatif et susceptibles de modifications sans préavis, ils ne nous engageant qu'après confirmation expresse. Les prix unitaires indiqués sont ceux des réseaux COAXEL, REXEL et SCT, ils ne s'appliquent pas pour le réseau ESPACE ELEC. ✓ Produit stocké

Pour plus d'informations, consultez votre agence habituelle ou connectez-vous sur notre site internet rexel.fr - N.C.-nous consulter.

LivingLight conjugue design et technologie pour s'adapter à tous les types de chantier.

La série propose 3 formats de plaques (carrée, ronde et la version ultra plate AIR) et 47 finitions.

Sa conception en 3 éléments (support, mécanisme + plaque) vous garantit une grande simplicité de pose.

Les mécanismes se déclinent en 3 coloris (blanc, anthracite et aluminium) et sont équipés de bornes automatiques sur les commandes et prises pour plus de rapidité et fiabilité.

L'offre intègre également les solutions My Home domotique pour le confort et la sécurité de vos installations.

LIVINGLIGHT - MÉCANISMES

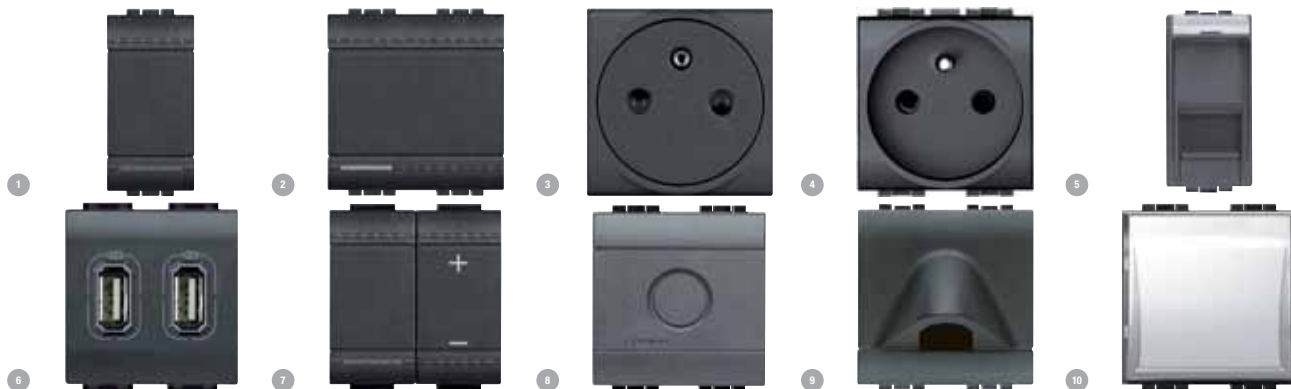

Référence	Désignation	tension nominale (V)	courant nominal (A)	couleur	Mult. vente	Unit. fact.	DEEE HT	P.U. HT
✓ 1 TICL4003A	Interrupteur ou va - et - vient à bascule Livinglight - Anthracite - 1 module	250		anthracite	1	P.	-	8,42 €
✓ TICL4003M2A	Interrupteur ou va - et - vient à bascule Livinglight - Anthracite - 2 modules	250		anthracite	1	P.	-	8,40 €
✓ TICL4005A	Poussoir à bascule Livinglight contact NO 10A 250V - Anthracite - 1 module	250		anthracite	1	P.	-	11,68 €
✓ 2 TICL4005M2A	Poussoir à bascule Livinglight contact NO 10A 250V - Anthracite - 2 modules	250		anthracite	1	P.	-	11,69 €
✓ TICL4027	Inverseur à position fixe Livinglight pour volet roulant - Anthracite - 1 module	250		anthracite	1	P.	-	31,92 €
✓ TICL4037	Double - poussoir interbloqué Livinglight pour volet roulant - Anthracite - 1 module	250		anthracite	1	P.	-	31,94 €
✓ TICL4142	Prise de courant 2P+T Livinglight à bornes à vis - Anthracite - 2 modules	250	16	anthracite	1	P.	-	6,31 €
✓ 3 TICL4142AF	Prise de courant 2P+T Surface Livinglight à bornes automatiques - Anthracite - 2 modules	250	16	anthracite	1	P.	-	6,75 €
✓ 4 TICL4142AN	Prise de courant 2P+T Livinglight à bornes automatiques - Anthracite - 2 modules	250	16	anthracite	1	P.	-	6,21 €
✓ 5 TICL4279C6F	Prise RJ45 Livinglight catégorie6 FTP - Anthracite - 1 module			anthracite	1	P.	-	21,30 €
✓ 6 TICL4285C2	Chargeur USB prise double Livinglight 5V= 230V 2,4A - Anthracite - 2 modules			anthracite	1	P.	-	61,91 €
✓ 7 TICL4411N	Variateur toutes lampes 2 fils sans neutre Livinglight - Anthracite - 2 modules			anthracite	1	P.	-	123,26 €
✓ TICL4950	Obturbateur simple Livinglight - Anthracite - 1 module			noir	1	P.	-	1,34 €
✓ 8 TICL4951	Obturbateur avec empreinte défonçable Livinglight - Anthracite - 2 modules			noir	1	P.	-	2,46 €
✓ 9 TICL4954	Sortie de câble Livinglight - Anthracite - 2 modules			anthracite	1	P.	-	13,31 €
✓ 10 TICLN4040	Poussoir lumineux avec porte - étiquette Livinglight couleur neutre - 2 modules	250		blanc	1	P.	-	21,18 €
✓ TICN4003A	Interrupteur ou va - et - vient à bascule Livinglight - Blanc - 1 module	250		blanc	1	P.	-	8,39 €
✓ TICN4003M2A	Interrupteur ou va - et - vient à bascule Livinglight - Blanc - 2 modules	250		blanc	1	P.	-	8,39 €
✓ TICN4005A	Poussoir à bascule Livinglight contact NO 10A 250V - Blanc - 1 module	250		blanc	1	P.	-	11,85 €
✓ TICN4005M2A	Poussoir à bascule Livinglight contact NO 10A 250V - Blanc - 2 modules	250		blanc	1	P.	-	11,83 €
✓ TICN4027	Inverseur à position fixe Livinglight pour volet roulant - Blanc - 1 module	250		blanc	1	P.	-	31,88 €
TICN4037	Double - poussoir interbloqué Livinglight pour volet roulant - Blanc - 1 module	250		blanc	1	P.	-	32,03 €
✓ TICN4142AF	Prise de courant 2P+T Surface Livinglight à bornes automatiques - Blanc - 2 modules	250	16	blanc	1	P.	-	6,86 €
✓ TICN4142AN	Prise de courant 2P+T Livinglight à bornes automatiques - Blanc - 2 modules	250	16	blanc	1	P.	-	6,19 €
✓ TICN4279C6F	Prise RJ45 Livinglight catégorie6 FTP - Blanc - 1 module				1	P.	-	20,99 €
✓ TICN4411N	Variateur toutes lampes 2 fils sans neutre Livinglight - Blanc - 2 modules				1	P.	-	123,26 €
✓ TICN4950	Obturbateur simple Livinglight - Blanc - 1 module			autre	1	P.	-	1,35 €
✓ TICN4951	Obturbateur avec empreinte défonçable Livinglight - Blanc - 2 modules			autre	1	P.	-	2,25 €
✓ TICN4954	Sortie de câble Livinglight - Blanc - 2 modules			blanc	1	P.	-	13,30 €
✓ TICNT4003A	Interrupteur ou va - et - vient à bascule Livinglight - Tech - 1 module	250		aluminium	1	P.	-	8,51 €
✓ TICNT4003M2A	Interrupteur ou va - et - vient à bascule Livinglight - Tech - 2 modules	250		aluminium	1	P.	-	8,52 €
✓ TICNT4005A	Poussoir à bascule Livinglight contact NO 10A 250V - Tech - 1 module	250		aluminium	1	P.	-	11,84 €
✓ TICNT4005M2A	Poussoir à bascule Livinglight contact NO 10A 250V - Tech - 2 modules	250		aluminium	1	P.	-	11,85 €
✓ TICNT4027	Inverseur à position fixe Livinglight pour volet roulant - Tech - 1 module	250		aluminium	1	P.	-	31,94 €

Caractéristiques techniques, Conditionnement, Multiple de vente, Unité de facturation, visuels, Euroclasse, DEEE HT, PU HT en Euros et hors DEEE et Eco-mobilier; donnés à titre indicatif et susceptibles de modifications sans préavis, ils ne nous engagent qu'après confirmation expresse. Les prix unitaires indiqués sont ceux des réseaux COAXEL, REXEL et SCT, ils ne s'appliquent pas pour le réseau ESPACE ELEC. Pour plus d'informations, consultez votre agence habituelle ou connectez-vous sur notre site internet rexel.fr - N.C-nous consulter.

✓ Produit stocké

APPAREILLAGE TERMINAL

APPAREILLAGE COMPOSABLE

LIVINGLIGHT - MÉCANISMES

bticino

Référence	Désignation	tension nominale (V)	courant nominal (A)	couleur	Mult. vente	Unit. fact.	DEEE HT	P.U. HT
TICNT4037	Double - poussoir interbloqué Livinglight pour volet roulant - Tech - 1 module	250		aluminium	1	P.	-	31,88 €
✓ TICNT4142AF	Prise de courant 2P+T Surface Livinglight à bornes automatiques - Tech - 2 modules	250	16	aluminium	1	P.	-	6,89 €
✓ TICNT4142AN	Prise de courant 2P+T Livinglight à bornes automatiques - Tech - 2 modules	250	16	aluminium	1	P.	-	6,22 €
✓ TICNT4279CG	Prise RJ45 Livinglight catégorie6 UTP - Tech - 1 module			rouge/blanc	1	P.	-	16,28 €
✓ TICNT4279CGF	Prise RJ45 Livinglight catégorie6 FTP - Tech - 1 module			rouge/blanc	1	P.	-	21,42 €
✓ TICNT4411N	Variateur toutes lampes 2 fils sans neutre Livinglight - Tech - 2 modules			rouge/blanc	1	P.	-	120,98 €
✓ TICNT4950	Obturbateur simple Livinglight - Tech - 1 module			autre	1	P.	-	1,36 €
✓ TICNT4951	Obturbateur avec empreinte défonçable Livinglight - Tech - 2 modules			autre	1	P.	-	2,57 €
✓ TICNT4954	Sortie de câble Livinglight - Tech - 2 modules			aluminium	1	P.	-	13,35 €

LIVINGLIGHT - SUPPORTS

bticino



Référence	Désignation	sens de montage	Mult. vente	Unit. fact.	DEEE HT	P.U. HT
✓ 11 TICLN4702E	Support pour plaques Livinglight Air 2 modules	horizontal et vertical	1	P.	-	2,85 €
✓ 12 TICLN4702M	Support à vis pour plaques Livinglight 2 modules	horizontal et vertical	1	P.	-	2,24 €
✓ 13 TICLN4702MG	Support à griffes pour plaques Livinglight 2 modules	horizontal et vertical	1	P.	-	4,23 €
✓ 14 TICLN4703	Support à vis pour plaques Livinglight 3 modules	horizontal et vertical	1	P.	-	2,48 €
✓ 15 TICLN4704	Support à vis pour plaques Livinglight 4 modules	horizontal et vertical	1	P.	-	3,80 €

LIVINGLIGHT - PLAQUES CARRÉES

bticino

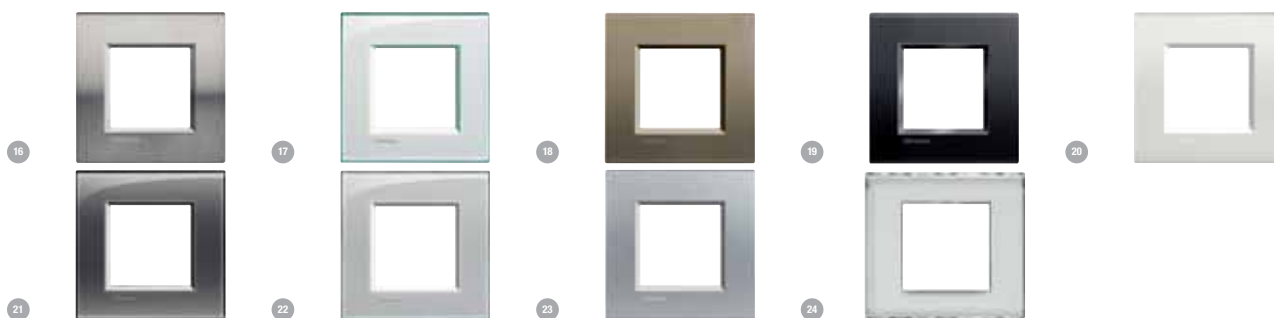

Référence	Désignation	sens de montage	nombre d'unités	couleur	Mult. vente	Unit. fact.	DEEE HT	P.U. HT
✓ 16 TICLNA4802ACS	Plaque Livinglight Naturalia 2 modules - Acier brossé (2X2M TIC LNA4802M2ACS)	horizontal et vertical	1	acier inoxydable	1	P.	-	19,05 €
✓ 17 TICLNA4802KA	Plaque Livinglight Kristall 2 modules - Aigue - marine (2X2M TIC LNA4802M2KA, 3X2M TIC LNA4802M3KA)	horizontal et vertical	1	blanc	1	P.	-	7,08 €
18 TICLNA4802SQ	Plaque Livinglight Silk 2 modules - Square (2X2M TIC LNA4802M2SQ)	horizontal et vertical	2	bronze	1	P.	-	13,19 €
✓ 19 TICLNA4802AR	Plaque Livinglight Neutre 2 modules - Anthracite (2X2M TIC LNA4802M2AR, 3X2M TIC LNA4802M3AR, 4X2M TIC LNA4802M4AR)	horizontal et vertical	2	anthracite	1	P.	-	3,17 €
✓ TICLNA4802M2AR	Plaque Livinglight Neutre 2+2 modules horizontal ou vertical - Anthracite	horizontal et vertical	2	anthracite	1	P.	-	6,35 €
✓ TICLNA4802M3AR	Plaque Livinglight Neutre 2+2+2 modules horizontal ou vertical - Anthracite	horizontal et vertical	3	anthracite	1	P.	-	9,64 €
✓ 20 TICLNA4802BI	Plaque Livinglight Neutre 2 modules - Blanc (2X2M TIC LNA4802M2BI, 3X2M TIC LNA4802M3BI, 4X2M TIC LNA4802M4BI)	horizontal et vertical	1	blanc	1	P.	-	3,17 €
✓ TICLNA4802M2BI	Plaque Livinglight Neutre 2+2 modules horizontal ou vertical - Blanc	horizontal et vertical	2	blanc	1	P.	-	6,34 €
✓ TICLNA4802M3BI	Plaque Livinglight Neutre 2+2+2 modules horizontal ou vertical - Blanc	horizontal et vertical	3	blanc	1	P.	-	9,63 €
✓ 21 TICLNA4802KF	Plaque Livinglight Kristall 2 modules - Brouillard (2X2M TIC LNA4802M2KF, 3X2M TIC LNA4802M3KF)	horizontal et vertical	2	gris	1	P.	-	7,10 €
✓ 22 TICLNA4802KG	Plaque Livinglight Kristall 2 modules - Gris (2X2M TIC LNA4802M2KG, 3X2M TIC LNA4802M3KG)	horizontal et vertical	1	gris	1	P.	-	7,10 €
✓ 23 TICLNA4802TE	Bticino-Plaque Livinglight Neutre 2 modules - Tech	horizontal et vertical	2	aluminium	1	P.	-	6,98 €
✓ TICLNA4802M2TE	Plaque Livinglight Neutre 2+2 modules horizontal ou vertical - Tech	horizontal et vertical	2	aluminium	1	P.	-	14,06 €
✓ TICLNA4802M3TE	Plaque Livinglight Neutre 2+2+2 modules horizontal ou vertical - Tech	horizontal et vertical	3	aluminium	1	P.	-	21,18 €
✓ 24 TICLND4802KR	Plaque Livinglight Kristall 2 modules - Personnalisable	horizontal et vertical	2	autre	1	P.	-	10,16 €
TICLND4802M2KR	Plaque Livinglight Kristall 2+2 modules horizontal ou vertical - Personnalisable	horizontal et vertical	2	autre	1	P.	-	20,42 €

Caractéristiques techniques, Conditionnement, Multiple de vente, Unité de facturation, visuels, Euroclasse, DEEE HT, PU HT en Euros et hors DEEE et Eco-mobilier; donnés à titre indicatif et susceptibles de modifications sans préavis, ils ne nous engagent qu'après confirmation expresse. Les prix unitaires indiqués sont ceux des réseaux COAXEL, REXEL et SCT, ils ne s'appliquent pas pour le réseau ESPACE ELEC. Pour plus d'informations, consultez votre agence habituelle ou connectez-vous sur notre site internet rexel.fr - N.C-nous consulter.

✓ Produit stocké

LIVINGLIGHT - PLAQUES RONDES

bticino



Référence	Désignation	sens de montage	nombre d'unités	couleur	Mult. vente	Unit. fact.	DEEE HT	P.U. HT
25 TICLNB4802AR	Plaque Anthracite - Livinglight 2 modules	horizontal et vertical	1	anthracite	1	P.	-	3,23 €
✓ 26 TICLNB4802BI	Plaque Blanc - Livinglight 2 modules	horizontal et vertical	1	blanc	1	P.	-	3,23 €
27 TICLNB4802TC	Plaque Titane - Livinglight 2 modules	horizontal et vertical	1	titan	1	P.	-	19,09 €
✓ 28 TICLNB4802TE	Plaque Tech - Livinglight 2 modules	horizontal et vertical	1	aluminium	1	P.	-	7,12 €

LIVINGLIGHT - PLAQUES AUTRES

bticino

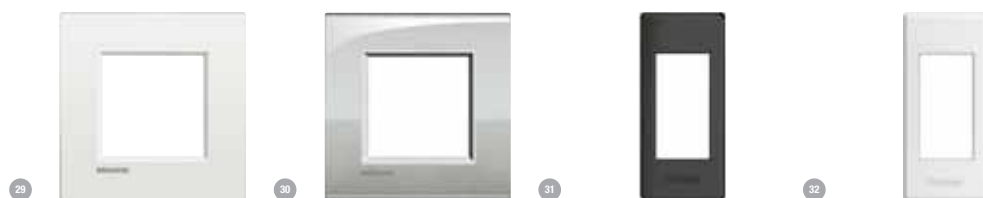

Référence	Désignation	sens de montage	nombre d'unités	couleur	Mult. vente	Unit. fact.	DEEE HT	P.U. HT
✓ 29 TICLNE4802BN	Plaque Livinglight Air Metal monochrome 2 modules - Blanc pur	horizontal	2	blanc	1	P.	-	25,71 €
✓ 30 TICLNE4802GL	Plaque Livinglight Air Neutre 2 modules - Argent lunaire	horizontal	2	argent	1	P.	-	25,71 €
✓ 31 TICLND4811AR	Plaque avec support Livinglight installation profilé ou saillie - Anthracite - 1 module	vertical	1	anthracite	1	P.	-	8,36 €
✓ 32 TICLND4811BI	Plaque avec support Livinglight installation profilé ou saillie - Blanc - 1 module	vertical	1	blanc	1	P.	-	6,67 €

LIVINGLIGHT - ACCESSOIRES

bticino



Référence	Désignation	tension nominale (V)	Mult. vente	Unit. fact.	DEEE HT	P.U. HT
✓ 33 TICLN4742V230	LEDs pour commandes à bascule 230V Livinglight Ambre	230	1	P.	-	4,30 €
✓ 34 TICLN4742V230T	LEDs pour commandes à bascule 230V Livinglight Blanche	230	1	P.	-	4,30 €



**PLUS LÉGER, PLUS RAPIDE, PLUS PRATIQUE
QU'UN CATALOGUE**

■ Découvrez

■ Trouvez

■ Suivez

■ Transformez

À télécharger gratuitement sur Rexel.fr

Ac



Caractéristiques techniques, Conditionnement, Multiple de vente, Unité de facturation, visuels, Euroclasse, DEEE HT, PU HT en Euros et hors DEEE et Eco-mobilier; donnés à titre indicatif et susceptibles de modifications sans préavis. ✓ Produit stocké
 ils ne nous engageant qu'après confirmation expresse. Les prix unitaires indiqués sont ceux des réseaux COAXEL, REXEL et SCT, ils ne s'appliquent pas pour le réseau ESPACE ELEC.
 Pour plus d'informations, consultez votre agence habituelle ou connectez-vous sur notre site internet rexel.fr - N.C-nous consulter.

APPAREILLAGE TERMINAL

APPAREILLAGE COMPOSABLE

AXOLUTE



Axolute est la gamme qui s'impose pour tous les chantiers de prestige. Elle combine une grande richesse esthétique et une technologie de pointe. La série propose 3 formats de plaques (rectangulaire, elliptique et la version design épuré Etérés) et 50 finitions couleurs et matières véritables.. Sa conception en 3 éléments (support, mécanisme + plaque) vous garantit une grande simplicité de pose. Les mécanismes se déclinent en 3 coloris (blanc, anthracite et aluminium) et sont équipés de bornes automatiques sur les commandes et prises pour plus de rapidité et fiabilité. L'offre intègre également les solutions My Home domotique pour le confort et la sécurité de vos installations.

AXOLUTE - MÉCANISMES

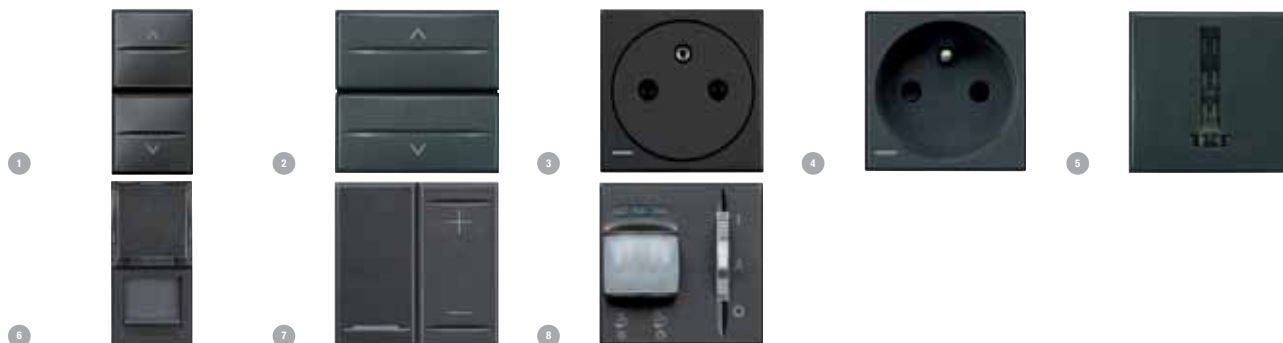

Référence	Désignation	tension nominale (V)	courant nominal (mA)	couleur	Mult. vente	Unit. fact.	DEEE HT	P.U. HT
TICH4040	Poussoir lumineux porte - étiquette Axolute 3A 250V- couleur neutre - 2 modules	250		autre	1	P.	-	41,62 €
TICH4027	Inverseur à position fixe pour volets roulants Axolute - finition Alu - 1 module	250		aluminium	1	P.	-	64,88 €
TICH4053A	Va - et - vient à bascule Axolute 16AX 250V- bornes automatiques - finition Alu - 1 module	250		aluminium	1	P.	-	14,76 €
✓ TICH4053M2A	Va - et - vient à bascule Axolute 16AX 250V- bornes automatiques - finition Alu - 2 modules	250		aluminium	1	P.	-	15,55 €
✓ TICH4142AF	Prise de courant 2P+T Surface Axolute à bornes automatiques - finition Alu - 2 modules	250	16	aluminium	1	P.	-	13,60 €
✓ TICH4142AN	Prise de courant 2P+T Axolute à bornes automatiques - finition Alu - 2 modules	250	16	aluminium	1	P.	-	12,66 €
TICH4240	Prise téléphone en T Axolute - finition Alu - 2 modules			aluminium	1	P.	-	25,80 €
✓ TICH4279CGF	Prise RJ45 Axolute catégorie6 FTP - finition Alu - 1 module			aluminium	1	P.	-	28,15 €
TICH4279C6S	Prise RJ45 Axolute catégorie6 STP - finition Alu - 1 module			aluminium	1	P.	-	33,81 €
TICH4408	Variateur basique 2 fils sans neutre Axolute - finition Alu - 2 modules			gris	1	P.	-	83,23 €
✓ TICH4411	Variateur toutes lampes 2 fils sans Neutre Axolute - finition Alu - 2 modules			aluminium	1	P.	-	146,39 €
TICH4432	Détecteur 3 fils avec neutre, avec dérogation Axolute - Alu - 2 mod.	230		gris	1	P.	-	194,07 €
1 TICH4027	Inverseur à position fixe pour volets roulants Axolute - finition Anthracite - 1 module	250		anthracite	1	P.	-	65,85 €
✓ 2 TICH4027/2	Inverseur à position fixe pour volets roulants Axolute - finition Anthracite - 2 modules	250		anthracite	1	P.	-	65,67 €
✓ 3 TICH4142AF	Prise de courant 2P+T Surface Axolute à bornes automatiques - finition Anthracite - 2 modules	250	16	anthracite	1	P.	-	13,60 €
✓ 4 TICH4142AN	Prise de courant 2P+T Axolute à bornes automatiques - finition Anthracite - 2 modules	250	16	anthracite	1	P.	-	12,64 €
5 TICH4240	Prise téléphone en T Axolute - finition Anthracite - 2 modules			anthracite	1	P.	-	25,80 €
✓ 6 TICH4279CGF	Prise RJ45 Axolute catégorie6 FTP - finition Anthracite - 1 module			anthracite	1	P.	-	28,15 €
TICH4279C6S	Prise RJ45 Axolute catégorie6 STP - finition Anthracite - 1 module			anthracite	1	P.	-	33,67 €
7 TICH4408	Variateur basique 2 fils sans neutre Axolute - finition Anthracite - 2 modules			noir	1	P.	-	83,23 €
✓ TICH4411	Variateur toutes lampes 2 fils sans Neutre Axolute - finition Anthracite - 2 modules			anthracite	1	P.	-	146,39 €
8 TICH4432	Détecteur 3 fils avec neutre, avec dérogation Axolute - Anthracite - 2 mod.	230		noir	1	P.	-	194,07 €

AXOLUTE - SUPPORTS



Référence	Désignation	sens de montage	Mult. vente	Unit. fact.	DEEE HT	P.U. HT
✓ 9 TICH4702	Support à vis pour plaques Axolute 2 modules	horizontal et vertical	1	P.	-	4,12 €
✓ 10 TICH4702G	Support à griffes pour plaques Axolute 2 modules	horizontal et vertical	1	P.	-	5,47 €
✓ 11 TICH4702X	Support lumineux pour Plaque rectangulaire Axolute 2 modules	horizontal et vertical	1	P.	-	23,85 €
12 TICH4702X	Support lumineux pour plaque Axolute elliptique 2 modules	horizontal et vertical	1	P.	-	23,91 €

Caractéristiques techniques, Conditionnement, Multiple de vente, Unité de facturation, visuels, Euroclasse, DEEE HT, PU HT en Euros et hors DEEE et Eco-mobilier; donnés à titre indicatif et susceptibles de modifications sans préavis, ils ne nous engagent qu'après confirmation expresse. Les prix unitaires indiqués sont ceux des réseaux COAXEL, REXEL et SCT, ils ne s'appliquent pas pour le réseau ESPACE ELEC. ✓ Produit stocké

Pour plus d'informations, consultez votre agence habituelle ou connectez-vous sur notre site internet rexel.fr - N.C.=nous consulter.

AXOLUTE - PLAQUES RECTANGULAIRES

bticino

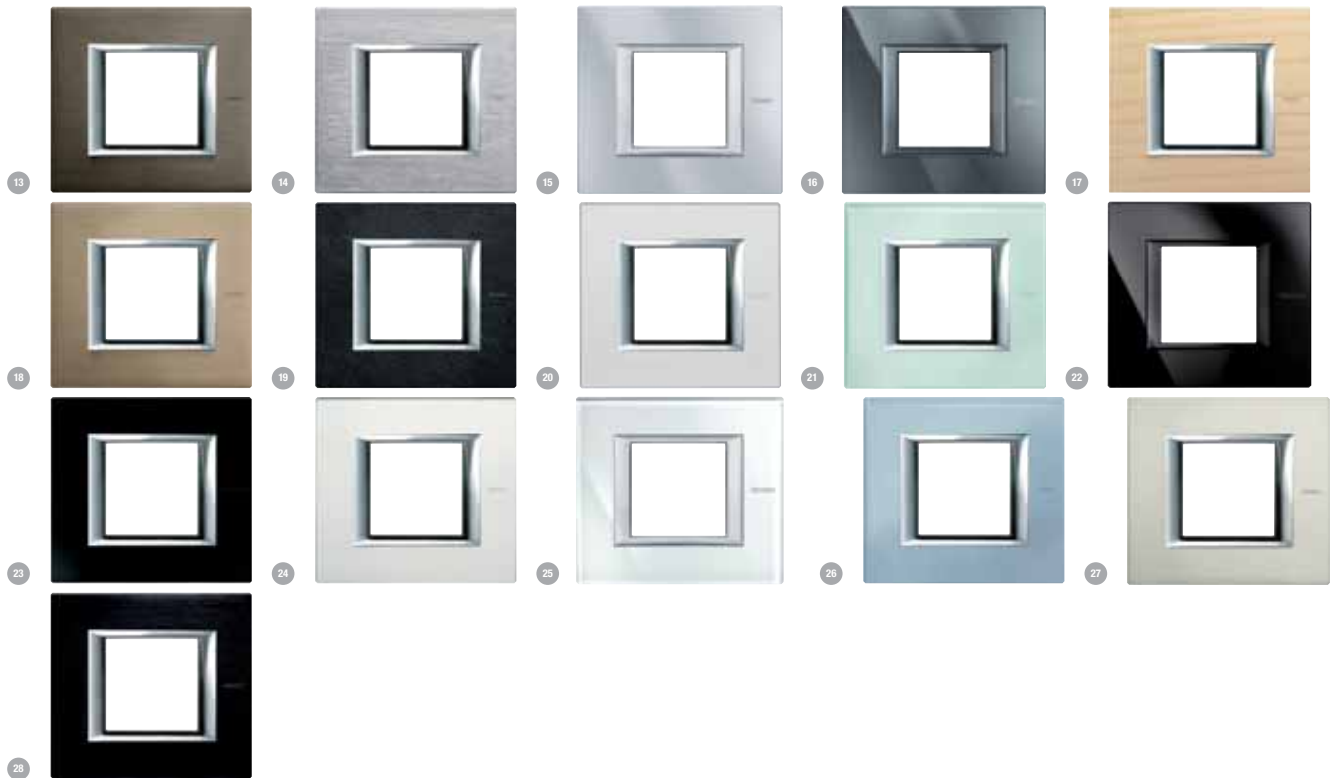

Référence	Désignation	sens de montage	nombre d'unités	couleur	Mult. vente	Unit. fact.	DEEE HT	P.U. HT
13 TICHA4802BR	Plaque rectangulaire Axolute Alu anodisé 2 modules - Bronze	horizontal et vertical	1	bronze	1	P.	-	44,09 €
✓ 14 TICHA4802CR	Plaque rectangulaire Axolute Alu anodisé 2 modules - Chrome	horizontal et vertical	1	chrome	1	P.	-	44,21 €
✓ 15 TICHA4802HC	Plaque rectangulaire Axolute Alu monochrome 2 modules - Alu	horizontal	2	gris	1	P.	-	31,64 €
✓ 16 TICHA4802HS	Plaque rectangulaire Axolute Alu monochrome 2 modules - Anthracite	horizontal	2	anthracite	1	P.	-	31,64 €
17 TICHA4802LFR	Plaque rectangulaire Axolute Bois 2 modules - Frêne	horizontal et vertical	1	bois	1	P.	-	83,04 €
18 TICHA4802NX	Plaque rectangulaire Axolute Alu brossé 2 modules - Titane	horizontal et vertical	1	titan	1	P.	-	31,85 €
✓ 19 TICHA4802RLV	Plaque rectangulaire Axolute Pierre 2 modules - Ardoise	horizontal et vertical	2	noir	1	P.	-	95,37 €
20 TICHA4802SAN	Plaque rectangulaire Axolute Alu anodisé 2 modules - Argent	horizontal et vertical	1	argent	1	P.	-	44,04 €
✓ 21 TICHA4802VKA	Plaque rectangulaire Axolute Verre 2 modules - Cristal	horizontal et vertical	2	vert	1	P.	-	68,19 €
22 TICHA4802VNB	Plaque rectangulaire Axolute Verre 2 modules - Nighter	horizontal et vertical	1	noir	1	P.	-	68,19 €
✓ 23 TICHA4802VNN	Plaque rectangulaire Axolute Verre 2 modules - Noir nuit	horizontal et vertical	2	noir	1	P.	-	68,13 €
✓ 24 TICHA4802VSA	Plaque rectangulaire Axolute Verre 2 modules - Miroir dépoli	horizontal et vertical	1	autre	1	P.	-	68,13 €
✓ 25 TICHA4802VSW	Plaque rectangulaire Axolute Verre 2 modules - White	horizontal et vertical	2	blanc	1	P.	-	68,39 €
26 TICHA4802VZS	Plaque rectangulaire Axolute Verre 2 modules - Azur	horizontal et vertical	1	bleu	1	P.	-	67,18 €
✓ 27 TICHA4802XC	Plaque rectangulaire Axolute Alu brossé 2 modules - Naturel	horizontal et vertical	1	aluminium	1	P.	-	31,81 €
✓ 28 TICHA4802XS	Plaque rectangulaire Axolute Alu brossé 2 modules - Anthracite	horizontal et vertical	1	anthracite	1	P.	-	31,85 €

AXOLUTE - PLAQUES ELLIPTIQUES

bticino



Référence	Désignation	sens de montage	nombre d'unités	couleur	Mult. vente	Unit. fact.	DEEE HT	P.U. HT
29 TICHB4802AXL	Plaque elliptique Axolute Inox Alessi 2 modules - Inox brillant Alessi	horizontal et vertical	1	acier inoxydable	1	P.	-	91,97 €
30 TICHB4802LAE	Plaque elliptique Axolute Bois 2 modules - Erable (2X2M TIC HB4802/2LAE, 3X2M TIC HB4802/3LAE)	horizontal et vertical	2	marron	1	P.	-	84,28 €
31 TICHB4802SAN	Plaque elliptique Axolute Métal galvanisé 2 modules - Argent satin (2X2M TIC HB4802M2SAN, 3X2M TIC HB4802M3SAN)	horizontal et vertical	1	argent	1	P.	-	43,99 €
✓ 32 TICHB4802TC	Plaque elliptique Axolute Métal galvanisé 2 modules - Titane (2X2M TIC HB4802/2TC, 3X2M TIC HB4802/3TC)	horizontal et vertical	2	titan	1	P.	-	44,04 €
✓ 33 TICHB4802XC	Plaque elliptique Axolute Métallisé 2 modules - Aluminium (2X2M TIC HB4802/2XC, 3X2M TIC HB4802/3XC)	horizontal et vertical	1	aluminium	1	P.	-	31,89 €

Caractéristiques techniques, Conditionnement, Multiple de vente, Unité de facturation, visuels, Euroclasse, DEEE HT, PU HT en Euros et hors DEEE et Eco-mobilier; donnés à titre indicatif et susceptibles de modifications sans préavis, ils ne nous engagent qu'après confirmation expresse. Les prix unitaires indiqués sont ceux des réseaux COAXEL, REXEL et SCT, ils ne s'appliquent pas pour le réseau ESPACE ELEC. Pour plus d'informations, consultez votre agence habituelle ou connectez-vous sur notre site internet rexel.fr - N.C-nous consulter.

✓ Produit stocké

APPAREILLAGE TERMINAL

APPAREILLAGE COMPOSABLE

AXOLUTE - ACCESSOIRES



Référence	Désignation	couleur	Mult. vente	Unit. fact.	DEEE HT	P.U. HT
34 TICH4949	Obturateur Axolute demi module - finition Alu	gris	1	P.	-	2,08 €
✓ 35 TICH4950	Obturateur Axolute - 1 module - finition Alu	gris	1	P.	-	3,54 €
36 TICH4954	Sortie de câble Axolute - finition Alu - 2 modules	aluminium	1	P.	-	17,50 €
TICH54949	Obturateur Axolute demi module - finition Anthracite	noir	1	P.	-	2,08 €
✓ TICH54950	Obturateur Axolute - 1 module - Anthracite	noir	1	P.	-	3,53 €
TICH54954	Sortie de câble Axolute - finition Anthracite - 2 modules	anthracite	1	P.	-	17,47 €

AXOLUTE WHITE



Le Blanc est une couleur comme les autres. Axolute White se décline sur trois matériaux distincts : le Verre, le Corian®, l'Aluminium, dans un esprit Total Look avec les nouveaux mécanismes White.

AXOLUTE WHITE - MÉCANISMES



Référence	Désignation	tension nominale (V)	courant nominal (mA)	couleur	Mult. vente	Unit. fact.	DEEE HT	P.U. HT
1 TICH4027	Inverseur à position fixe pour volets roulants Axolute - finition White - 1 module	250		blanc	1	P.	-	65,79 €
2 TICH4053M2A	Va - et - vient à bascule Axolute 16AX 250V - bornes automatiques - finition White - 2 modules	250		blanc	1	P.	-	15,53 €
TICH4055M2A	Poussoir à bascule Axolute 16AX 250V - bornes automatiques - finition White - 2 modules	250		blanc	1	P.	-	17,85 €
✓ 3 TICH4142AF	Prise de courant 2P+T Surface Axolute à bornes automatiques - finition White - 2 modules	250	16	blanc	1	P.	-	13,62 €
✓ 4 TICH4142AN	Prise de courant 2P+T Axolute à bornes automatiques - finition White - 2 modules	250	16	blanc	1	P.	-	12,63 €
5 TICH4240	Prise téléphone en T Axolute - finition White - 2 modules			blanc	1	P.	-	25,80 €
✓ 6 TICH4279C6F	Prise RJ45 Axolute catégorie6 FTP - finition White - 1 module			blanc	1	P.	-	28,15 €
TICH4279C6S	Prise RJ45 Axolute catégorie6 STP - finition White - 1 module			blanc	1	P.	-	33,18 €
7 TICH4285C2	Chargeur USB double Axolute 5V 230V 2,4A - finition White - 2 modules			blanc	1	P.	-	77,40 €
8 TICH4408	Variateur basique 2 fils sans neutre Axolute - finition White - 2 modules			blanc	1	P.	-	82,00 €
TICH4411	Variateur toutes lampes 2 fils sans Neutre Axolute - finition White - 2 modules			blanc	1	P.	-	146,39 €
9 TICH4432	Détecteur 3 fils avec neutre, avec dérogation Axolute - White - 2 mod.	230		blanc	1	P.	-	191,20 €

Caractéristiques techniques, Conditionnement, Multiple de vente, Unité de facturation, visuels, Euroclasse, DEEE HT, PU HT en Euros et hors DEEE et Eco-mobilier; donnés à titre indicatif et susceptibles de modifications sans préavis, ils ne nous engagent qu'après confirmation expresse. Les prix unitaires indiqués sont ceux des réseaux COAXEL, REXEL et SCT, ils ne s'appliquent pas pour le réseau ESPACE ELEC.



Pour plus d'informations, consultez votre agence habituelle ou connectez-vous sur notre site internet rexel.fr - N.C-nous consulter.

AXOLUTE WHITE - PLAQUES

bticino



Référence	Désignation	sens de montage	nombre d'unités	couleur	Mult. vente	Unit. fact.	DEEE HT	P.U. HT
✓ 10 TICHA4802HD	Plaque rectangulaire Axolute Alu monochrome 2 modules - Blanc	horizontal et vertical	1	blanc	1	P.	-	31,83 €
11 TICHA4802VBB	Plaque rectangulaire Axolute Verre 2 modules - Verre blanc	horizontal et vertical	1	blanc	1	P.	-	68,13 €
✓ 12 TICHB4802HD	Plaque elliptique Axolute Métallisé 2 modules - Blanc	horizontal et vertical	1	blanc	1	P.	-	31,89 €

AXOLUTE WHITE - ACCESSOIRES

bticino



Référence	Désignation	tension nominale (V)	couleur	Mult. vente	Unit. fact.	DEEE HT	P.U. HT
13 TICHD40S3A	Va - et - vient à bascule Axolute 16AX 250V - bornes automatiques - finition White - 1 module	250	blanc	1	P.	-	14,60 €
14 TICHD4949	Obturbateur Axolute demi module - finition White		autre	1	P.	-	2,07 €
✓ 15 TICHD4950	Obturbateur Axolute - 1 module - finition White		autre	1	P.	-	3,54 €
✓ 16 TICHD4951	Obturbateur Axolute - 2 modules - finition White		autre	1	P.	-	6,09 €
✓ 17 TICHD4954	Sortie de câble Axolute - finition White - 2 modules		blanc	1	P.	-	17,47 €



rexel.fr 100% connecté avec votre métier



Devis en ligne



Paniers favoris



Commande rapide



Commande avant 18h = livraison le lendemain



Click & Collect



Suivi de commandes visuel

Caractéristiques techniques, Conditionnement, Multiple de vente, Unité de facturation, visuels, Euroclasse, DEEE HT, PU HT en Euros et hors DEEE et Eco-mobilier; donnés à titre indicatif et susceptibles de modifications sans préavis. ils ne nous engagent qu'après confirmation expresse. Les prix unitaires indiqués sont ceux des réseaux COAXEL, REXEL et SCT, ils ne s'appliquent pas pour le réseau ESPACE ELEC. Pour plus d'informations, consultez votre agence habituelle ou connectez-vous sur notre site internet rexel.fr - N.C-nous consulter.

✓ Produit stocké

Appareillage mural

Rester
toujours
branché



gallery

L'art d'évoluer avec vous

La solution universelle en 45x45 pour vos chantiers résidentiels et tertiaires. 28 finitions et un large choix de fonctions: commande, confort, connectée...

:hager

APPAREILLAGE TERMINAL

APPAREILLAGE COMPOSABLE

GALLERY - MÉCANISMES

:hager

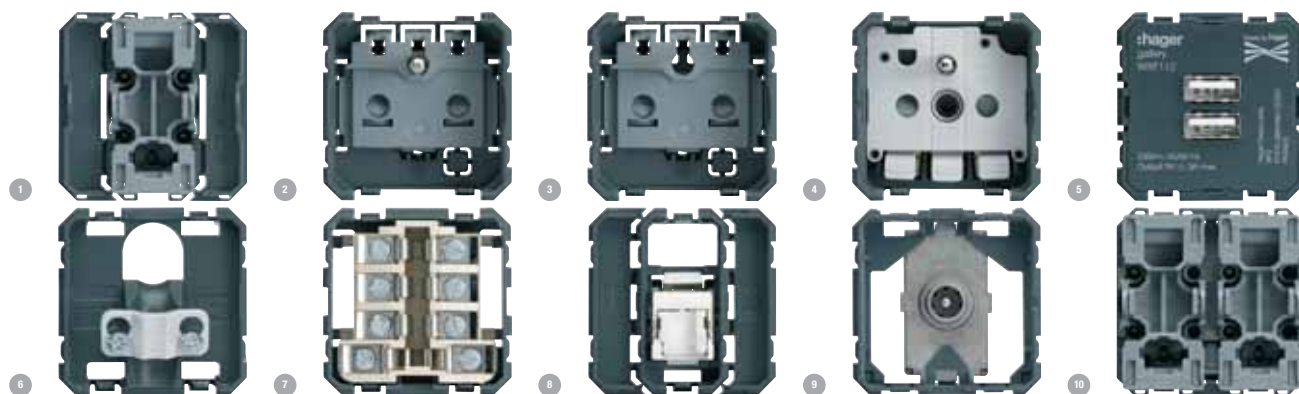

Référence	Désignation	Multi. vente	Unit. fact.	DEEE HT	P.U. HT
✓ 1 HAGWXF001	Inter v&v gallery 2M	1	P.	-	7,02 €
✓ HAGWXF003	Inter v&v gallery IntBP neutre 2M	1	P.	-	7,02 €
✓ 2 HAGWXF100	PC gallery 2P+T	1	P.	-	5,18 €
✓ 3 HAGWXF102	PC gallery 2P	1	P.	-	6,05 €
✓ 4 HAGWXF105	PC gallery rénovation 2P+T	1	P.	-	7,66 €
✓ 5 HAGWXF112	Chargeur USB gallery	1	P.	-	35,60 €
✓ HAGWXF122	PC gallery 2P+T double	1	P.	-	11,39 €
✓ HAGWXF123	PC gallery 2P+T triple	1	P.	-	17,08 €
✓ 6 HAGWXF155	Sortie de câble gallery 2 modules	1	P.	-	9,35 €
✓ 7 HAGWXF200	Prise téléphone T gallery 2 modules	1	P.	-	15,77 €
✓ 8 HAGWXF224	Prise RJ45 gallery cat.6 FTP	1	P.	-	16,93 €
✓ HAGWXF226	Prise RJ45 gallery cat.6 STP	1	P.	-	19,53 €
✓ HAGWXF228	Prise RJ45 gallery cat.6A STP	1	P.	-	20,61 €
✓ 9 HAGWXF250	Prise TV directe gallery 2M	1	P.	-	11,43 €
✓ 10 HAGXF300	Inter volet roulant gallery inverseur 2M	1	P.	-	30,24 €
✓ HAGXF688B	Obturbateur gallery 1 module pure	1	P.	-	2,73 €
✓ HAGXF689B	Obturbateur gallery 2 modules pure	1	P.	-	3,62 €
✓ HAGXF689T	Obturbateur gallery 2 modules titane	1	P.	-	5,86 €

GALLERY - SUPPORTS

:hager

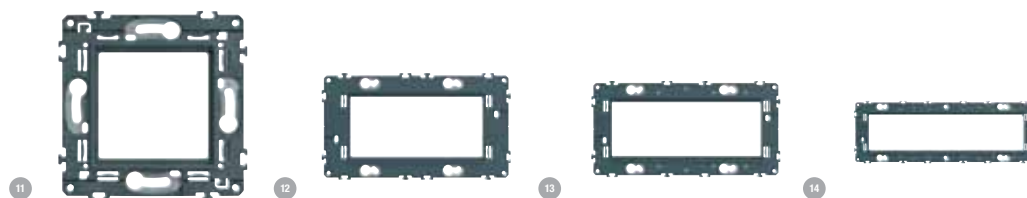

Référence	Désignation	Multi. vente	Unit. fact.	DEEE HT	P.U. HT
✓ HAGXA450	Support gallery 2M	1	P.	-	1,99 €
✓ 11 HAGXA4506	Support gallery 2M à griffes	1	P.	-	4,20 €
✓ 12 HAGXA454	Support gallery 4M E57mm	1	P.	-	4,64 €
✓ 13 HAGXA455	Support gallery 5M E71mm	1	P.	-	4,64 €
✓ 14 HAGXA458	Support gallery 8M E71mm	1	P.	-	9,85 €

Caractéristiques techniques, Conditionnement, Multiple de vente, Unité de facturation, visuels, Euroclasse, DEEE HT, PU HT en Euros et hors DEEE et Eco-mobilier; donnés à titre indicatif et susceptibles de modifications sans préavis, ils ne nous engagent qu'après confirmation expresse. Les prix unitaires indiqués sont ceux des réseaux COAXEL, REXEL et SCT, ils ne s'appliquent pas pour le réseau ESPACE ELEC. Pour plus d'informations, consultez votre agence habituelle ou connectez-vous sur notre site internet rexel.fr - N.C-nous consulter.

✓ Produit stocké

APPAREILLAGE TERMINAL

APPAREILLAGE COMPOSABLE

GALLERY - ENJOLIVEURS

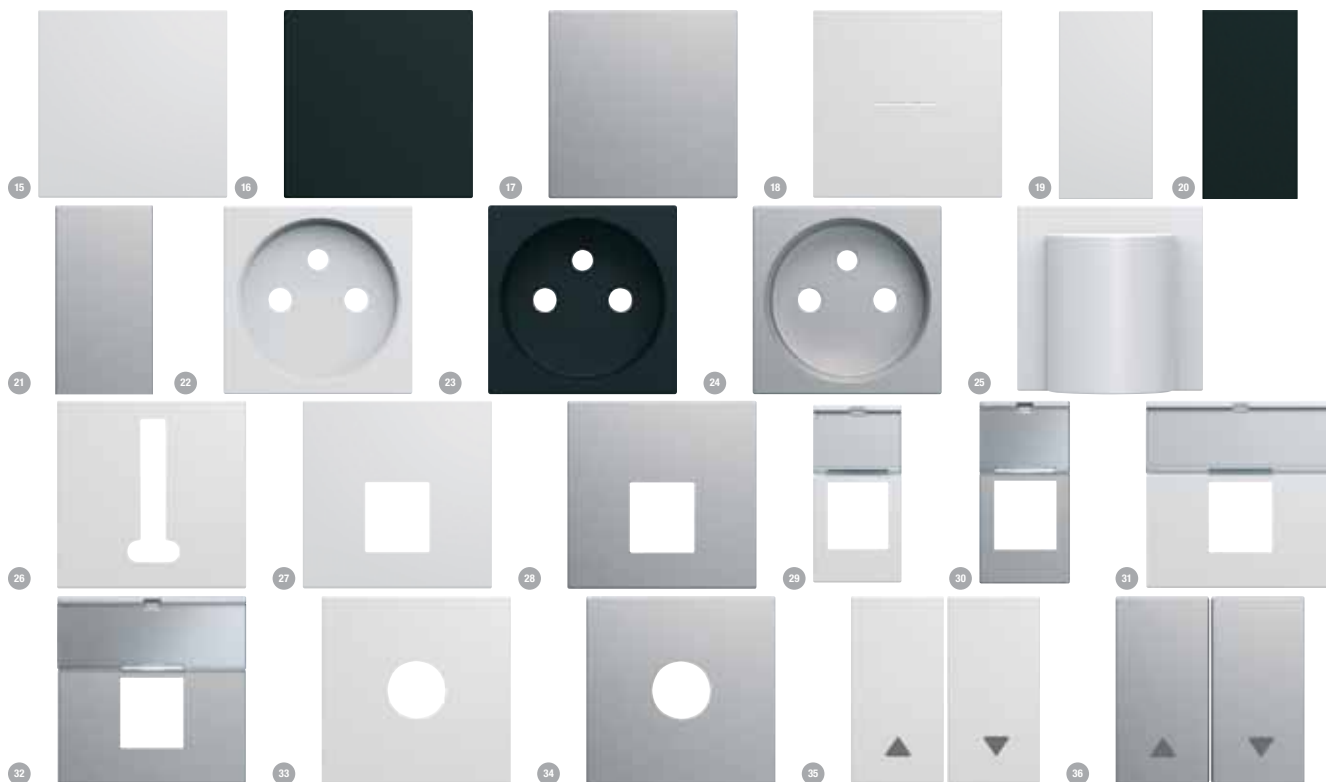

APPAREILLAGE ET CONTRÔLE DU BÂTIMENT

Référence	Désignation	Mult. vente	Unit. fact.	DEEE HT	P.U. HT
✓ 15 HAGWXD000B	Enjo inter gallery 2M pure	1	P.	-	1,43 €
✓ 16 HAGWXD000N	Enjo inter gallery 2M night	1	P.	-	3,67 €
✓ 17 HAGWXD000T	Enjo inter gallery 2M titane	1	P.	-	3,67 €
✓ 18 HAGWXD001B	Enjo inter à voyant gallery 2M pure	1	P.	-	8,96 €
✓ 19 HAGWXD010B	Enjo inter gallery 1M pure	1	P.	-	2,63 €
✓ 20 HAGWXD010N	Enjo inter gallery 1M night	1	P.	-	3,76 €
✓ 21 HAGWXD010T	Enjo inter gallery 1M titane	1	P.	-	3,76 €
✓ 22 HAGWXD100B	Enjo PC 2P+T gallery pure	1	P.	-	1,40 €
✓ 23 HAGWXD100N	Enjo PC 2P+T gallery night	1	P.	-	3,64 €
✓ 24 HAGWXD100T	Enjo PC 2P+T gallery titane	1	P.	-	3,64 €
✓ HAGWXD112B	Enjo chargeur USB gallery pure	1	P.	-	3,62 €
✓ HAGWXD112T	Enjo chargeur USB gallery titane	1	P.	-	5,86 €
✓ 25 HAGWXD155B	Enjoliveur sortie de cable gallery pure	1	P.	-	3,62 €
✓ 26 HAGWXD200B	Enjoliveur prise tel T gallery 2M pure	1	P.	-	1,11 €
✓ 27 HAGWXD202B	Enjoliveur prise RJ45 gallery 2M pure	1	P.	-	3,62 €
✓ 28 HAGWXD202T	Enjoliveur prise RJ45 gallery 2M titane	1	P.	-	5,86 €
✓ 29 HAGWXD205B	Enjo RJ45 gallery porte-etiqu 1M pure	1	P.	-	2,49 €
✓ 30 HAGWXD205T	Enjo RJ45 gallery porte-etiqu 1M titane	1	P.	-	3,59 €
✓ 31 HAGWXD206B	Enjo RJ45 gallery porte-etiqu 2M pure	1	P.	-	4,98 €
✓ 32 HAGWXD206T	Enjo RJ45 gallery porte-etiqu 2M titane	1	P.	-	7,18 €
✓ 33 HAGWXD251B	Enjo prise TV gallery 2M pure	1	P.	-	1,46 €
✓ 34 HAGWXD251T	Enjo prise TV gallery 2M titane	1	P.	-	3,70 €
✓ 35 HAGWXD300B	Enjo inter volet roulant gallery pure	1	P.	-	9,29 €
✓ 36 HAGWXD300T	Enjo inter volet roulant gallery titane	1	P.	-	11,53 €

Caractéristiques techniques, Conditionnement, Multiple de vente, Unité de facturation, visuels, Euroclasse, DEEE HT, PU HT en Euros et hors DEEE et Eco-mobilier; donnés à titre indicatif et susceptibles de modifications sans préavis, ils ne nous engagent qu'après confirmation expresse. Les prix unitaires indiqués sont ceux des réseaux COAXEL, REXEL et SCT, ils ne s'appliquent pas pour le réseau ESPACE ELEC.

✓ Produit stocké

Pour plus d'informations, consultez votre agence habituelle ou connectez-vous sur notre site internet rexel.fr - N.C-nous consulter.

GALLERY - PLAQUES

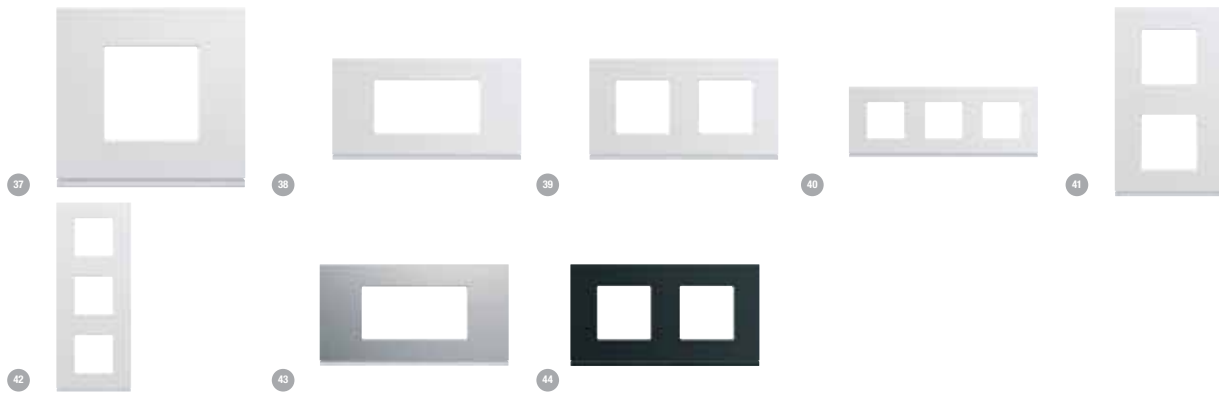

Référence	Désignation	Mult. vente	Unit. fact.	DEEE HT	P.U. HT
✓ HAGWXP0001	Plaque gallery plast 1M pure	1	P.	-	5,14 €
✓ 37 HAGWXP0002	Plaque gallery plast 1P pure	1	P.	-	2,09 €
✓ 38 HAGWXP0004	Plaque gallery plast 4M E71 pure	1	P.	-	6,26 €
✓ 39 HAGWXP0012	Plaque gallery plast 2P H71 pure	1	P.	-	4,18 €
✓ 40 HAGWXP0013	Plaque gallery plast 3P H71 pure	1	P.	-	6,26 €
✓ 41 HAGWXP0042	Plaque gallery plast 2P V71 pure	1	P.	-	4,18 €
✓ 42 HAGWXP0043	Plaque gallery plast 3P V71 pure	1	P.	-	6,26 €
✓ HAGWXP0101	Plaque gallery 1M titane	1	P.	-	6,26 €
✓ HAGWXP0102	Plaque gallery 1P titane	1	P.	-	6,11 €
✓ 43 HAGWXP0104	Plaque gallery 4M E71 titane	1	P.	-	18,32 €
✓ HAGWXP0112	Plaque gallery 2P H71 titane	1	P.	-	12,22 €
✓ HAGWXP0142	Plaque gallery 2P V71 titane	1	P.	-	12,22 €
✓ HAGWXP0202	Plaque gallery 1P night	1	P.	-	6,11 €
✓ 44 HAGWXP0212	Plaque gallery 2P H71 night	1	P.	-	12,22 €

GALLERY - CADRES SAILLIES

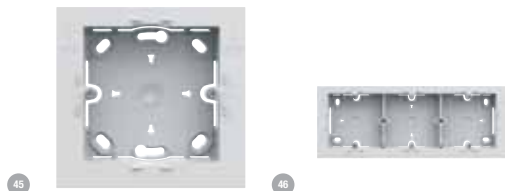

Référence	Désignation	Mult. vente	Unit. fact.	DEEE HT	P.U. HT
✓ 45 HAGWA681B	Boite saillie simple gallery pure	1	P.	-	4,33 €
✓ 46 HAGWA683B	Boite saillie triple gallery pure	1	P.	-	17,64 €

GALLERY - SIGNALISATION



Référence	Désignation	Mult. vente	Unit. fact.	DEEE HT	P.U. HT
✓ 47 HAGWA010	Lampe gallery pour plaque 1P 230V pure	1	P.	-	10,61 €
✓ HAGWA012	Lampe gallery pour plaque 2P 230V pure	1	P.	-	21,21 €
✓ 48 HAGWA690	Voyant pour inter gallery 230V bleu	1	P.	-	10,61 €
✓ 49 HAGWA691	Voyant pour inter gallery 230V rouge	1	P.	-	10,61 €

Caractéristiques techniques, Conditionnement, Multiple de vente, Unité de facturation, visuels, Euroclasse, DEEE HT, PU HT en Euros et hors DEEE et Eco-mobilier; donnés à titre indicatif et susceptibles de modifications sans préavis, ils ne nous engagent qu'après confirmation expresse. Les prix unitaires indiqués sont ceux des réseaux COAXEL, REXEL et SCT, ils ne s'appliquent pas pour le réseau ESPACE ELEC. ✓ Produit stocké

Pour plus d'informations, consultez votre agence habituelle ou connectez-vous sur notre site internet rexel.fr - N.C-nous consulter.

APPAREILLAGE TERMINAL

APPAREILLAGE COMPOSABLE

ESSENSYA



L'appareillage mural essensya trouve naturellement sa place partout dans l'habitat. Sa conception rend sa mise en oeuvre facile et rapide. La série essensya apporte également une touche de design dans la réalisation de vos chantiers.
2 couleurs d'enjoliveurs et 8 couleurs de plaques pour assurer l'essentiel de vos chantiers.

ESSENSYA - MÉCANISMES



Les mécanismes essensya sont disponibles avec des enjoliveurs blancs ou titane.



APPAREILLAGE ET CONTRÔLE DU BÂTIMENT

Référence	Désignation	tension nominale (V)	courant nominal (A)	couleur	Mult. vente	Unit. fact.	DEEE HT	P.U. HT
✓ 1 HAGWE000	Essensya Interrupteur 10A	250	10	blanc	1	P.	-	6,79 €
✓ HAGWE001	Essensya interrupteur va-et-vient 10A (existe en version Titane ref HAG WE001T)	250	10	blanc	1	P.	-	6,25 €
HAGWE00150	Essensya Lot de 50 interrupteurs va-et-vient 10A	250	10	blanc	1	P.	-	335,27 €
✓ HAGWE002	Essensya interrupteur va-et-vient à voyant 10A	250	10	blanc	1	P.	-	11,04 €
✓ HAGWE010	Essensya Permutateur 10A	250	10	blanc	1	P.	-	28,70 €
✓ HAGWE022	Essensya Poussoir inverseur 10+1F 10A	250	10	blanc	1	P.	-	12,18 €
✓ HAGWE023	Essensya Poussoir inverseur 10+1F à voyant 10A	250	10	blanc	1	P.	-	14,41 €
✓ 2 HAGWE025	Essensya Poussoir porte-étiquette 10+1F 10A	250	10	blanc	1	P.	-	16,59 €
✓ 3 HAGWE040	Essensya double interrupteur va-et-vient (existe en version Titane ref HAG WE040T)	250	10	blanc	1	P.	-	17,82 €
✓ HAGWE044	Essensya Double poussoir inverseur 10+1F	250	10	blanc	1	P.	-	27,98 €
✓ HAGWE045	Essensya Double poussoir inverseur 10+1F à voyant	250	10	blanc	1	P.	-	34,39 €
✓ HAGWE046	Essensya Poussoir 10/1F + poussoir à voyant 10/1F	250	10	blanc	1	P.	-	32,23 €
✓ 4 HAGWE048	Essensya interrupteur va-et-vient VMC 10A	250	10	blanc	1	P.	-	13,94 €
✓ 5 HAGWE100	Essensya prise de courant 2P+T 16A 250V SanVis (existe en version Titane ref HAG WE100T)	250	16	blanc	1	P.	-	5,41 €
✓ HAGWE10050	Essensya Lot de 50 prises de courant 2P+T 16A 250V SanVis	250	16	blanc	1	P.	-	288,11 €
✓ HAGWE122	Essensya prise de courant de courant double 2P+T	250	16	blanc	1	P.	-	14,42 €
✓ HAGWE123	Essensya prise de courant de courant triple 2P+T	250	16	blanc	1	P.	-	21,91 €
✓ HAGWE155	Essensya sortie de câble	400	32	blanc	1	P.	-	5,11 €
✓ 6 HAGWE156	Essensya sortie de câble	400	20	blanc	1	P.	-	9,19 €
✓ 7 HAGWE200	Essensya Prise Téléphone T			blanc	1	P.	-	18,91 €
✓ 8 HAGWE223	essensya prise RJ45 Catégorie 6 FTP pour Grade 2 Blanc (existe en version Titane ref HAG WE223T)			blanc	1	P.	-	18,97 €
✓ 9 HAGWE250	Essensya Prise TV directe (existe en version Titane ref HAG WE250T)				1	P.	-	13,31 €
✓ 10 HAGWE256	Essensya Prise TV+FM+SAT directe lentrée				1	P.	-	38,54 €

Caractéristiques techniques, Conditionnement, Multiple de vente, Unité de facturation, visuels, Euroclasse, DEEE HT, PU HT en Euros et hors DEEE et Eco-mobilier; donnés à titre indicatif et susceptibles de modifications sans préavis, ils ne nous engagent qu'après confirmation expresse. Les prix unitaires indiqués sont ceux des réseaux COAXEL, REXEL et SCT, ils ne s'appliquent pas pour le réseau ESPACE ELEC.



Pour plus d'informations, consultez votre agence habituelle ou connectez-vous sur notre site internet rexel.fr - N.C-nous consulter.

ESSENSYA - PLAQUES

8 coloris aux teintes chaudes et froides apportent une agréable touche colorée à tous vos projets.

Des plaques multipostes pour répondre à toutes les configurations de pose :

- entraxe 71 mm, réversible horizontale ou verticale, 2 à 4 postes
- entraxe 57 mm, verticale, 2 et 3 postes



Référence	Désignation	sens de montage	nombre d'unités	couleur	Mult. vente	Unit. fact.	DEEE HT	P.U. HT
✓ 11 HAGWE401	Essensya Plaque 1 poste Blanc	horizontal	1	blanc	1	P.	-	2,00 €
✓ HAGWE40150	Essensya Lot de 50 plaques 1 poste Blanc	horizontal	1	blanc	1	P.	-	104,29 €
✓ HAGWE402	Essensya Plaque 2 postes réversible entraxe 71mm Blanc	horizontal et vertical	2	blanc	1	P.	-	4,46 €
✓ HAGWE403	Essensya Plaque 3 postes réversible entraxe 71mm Blanc	horizontal et vertical	3	blanc	1	P.	-	8,88 €
✓ HAGWE406	essensya Plaque 2 postes verticale entraxe 57mm, Blanc	vertical	2	blanc	1	P.	-	5,31 €
✓ HAGWE407	essensya Plaque 3 postes verticale entraxe 57mm, Blanc	vertical	3	blanc	1	P.	-	9,82 €
✓ 12 HAGWE401N	Essensya Plaque 1 poste Noire (plaques réversibles 2p HAG WK402N, 3p HAG WK403N, 4p HAG WK404NX, 2pv57 HAG WK406N, 3pv57 HAG WK407N)	horizontal	1	noir	1	P.	-	2,39 €
✓ 13 HAGWE421	essensya Plaque 1 poste Graphite (plaques réversibles 2p HAG WK422, 3p HAG WK423, 4p HAG WK424, 2pv57 HAG WK426, 3pv57 HAG WK427)	horizontal	1	anthracite	1	P.	-	4,97 €
✓ 14 HAGWE431	essensya Plaque 1 poste Sisal (plaques réversibles 2p HAG WK432, 3p HAG WK433, 4p HAG WK434, 2pv57 HAG WK436, 3pv57 HAG WK437)	horizontal	1	beige	1	P.	-	4,97 €
15 HAGWE441	essensya Plaque 1 poste Bleu émail (plaques réversibles 2p HAG WK442, 3p HAG WK443, 4p HAG WK444, 2pv57 HAG WK446, 3pv57 HAG WK447)	horizontal	1	bleu	1	P.	-	4,97 €
16 HAGWE461	essensya Plaque 1 poste Bronze (plaques réversibles 2p HAG WK462, 3p HAG WK463, 4p HAG WK464, 2pv57 HAG WK466, 3pv57 HAG WK467)	horizontal	1	bronze	1	P.	-	4,97 €
17 HAGWE471	essensya Plaque 1 poste Rouge émail (plaques réversibles 2p HAG WK472, 3p HAG WK473, 4p HAG WK474, 2pv57 HAG WK476, 3pv57 HAG WK477)	horizontal	1	rouge	1	P.	-	4,97 €
✓ 18 HAGWE491	Essensya Plaque 1 poste Titane (plaques réversibles 2p HAG WK492, 3p HAG WK493, 4p HAG WK494, 2pv57 HAG WK496, 3pv57 HAG WK497)	horizontal	1	titan	1	P.	-	4,97 €

ESSENSYA - ACCESSOIRES



Référence	Désignation	Mult. vente	Unit. fact.	DEEE HT	P.U. HT
✓ HAGWK696	Lot de 50 griffes pour mécanisme Essensya	1	P.	-	0,75 €
19 HAGWK697	Lot de 50 griffes longues pour mécanisme Essensya	1	P.	-	0,87 €

Caractéristiques techniques, Conditionnement, Multiple de vente, Unité de facturation, visuels, Euroclasse, DEEE HT, PU HT en Euros et hors DEEE et Eco-mobilier; donnés à titre indicatif et susceptibles de modifications sans préavis, ils ne nous engagent qu'après confirmation expresse. Les prix unitaires indiqués sont ceux des réseaux COAXEL, REXEL et SCT, ils ne s'appliquent pas pour le réseau ESPACE ELEC. Pour plus d'informations, consultez votre agence habituelle ou connectez-vous sur notre site internet rexel.fr - N.C-nous consulter.

✓ Produit stocké

APPAREILLAGE TERMINAL

APPAREILLAGE COMPOSABLE

ODACE - MÉCANISMES



APPAREILLAGE ET CONTRÔLE DU BÂTIMENT

Référence	Désignation	tension nominale (V)	courant nominal (mA)	couleur	Mult. vente	Unit. fact.	DEEE HT	P.U. HT
✓ SCHALBS7284	Odace - sortie de câble universelle - 32A				1	P.	-	9,63 €
✓ SCHALBS7288P	Appareillage, sortie de câble universelle 16-20A, 4 bornes, blanc polaire				1	P.	-	11,38 €
✓ SCHSS20002	Odace - liseuse - 6A - avec prise USB type C - 2,4A - blanc				1	P.	-	114,81 €
✓ 1 SCHSS20049	Odace prise de courant 2P+T blanc, à vis, 4 connexions rapides par pôle	250	16	blanc	1	P.	-	7,56 €
✓ SCHSS20059	Odace prise de courant 2P+T blanc, à vis, 2 connexions rapides par pôle	250	16	blanc	1	P.	-	5,75 €
✓ 2 SCHSS20204	Odace, va-et-vient Blanc, 10 A, à vis	250		blanc	1	P.	-	6,53 €
✓ SCHSS20206	Odace, poussoir Blanc, 10 A, à vis	250		blanc	1	P.	-	12,92 €
✓ 3 SCHSS20208	Odace, interrupteur volet-roulant Blanc 3 boutons montée/descente/stop à vis	250		blanc	1	P.	-	31,65 €
✓ SCHSS20214	Odace, double va-et-vient Blanc, connexion rapide, à vis	250		blanc	1	P.	-	19,35 €
✓ SCHSS20216	Odace, double poussoir Blanc, à vis, connexion rapide	250		blanc	1	P.	-	31,67 €
✓ 4 SCHSS20233	Odace, interrupteur VMC Blanc, sans position arrêt, à vis	250		blanc	1	P.	-	15,03 €
✓ SCHSS20263	Odace, va-et-vient lumineux Blanc 10 A à vis LED orange 1,5 mA local. ou témoin	250		blanc	1	P.	-	20,88 €
✓ SCHSS20266	Odace, poussoir avec porte-étiquette Blanc, à vis	250		blanc	1	P.	-	23,08 €
✓ SCHSS20276	Odace, poussoir lumineux Blanc, 10 A, à vis, LED bleu 0,15 mA localisation	250		blanc	1	P.	-	24,84 €
✓ SCHSS20285	Odace, va-et-vient + poussoir Blanc, 10 A	250		blanc	1	P.	-	27,25 €
SCHSS20286	Odace - interrupteur à clé - barillet et clé inclus - blanc	250		blanc	1	P.	-	179,65 €
SCHSS20401	Odace - prise USB double - type A+C - Blanc - 5 Vcc - 2,4A			blanc	1	P.	-	41,04 €
✓ 5 SCHSS20407	Odace - double chargeur usb 2.1 A - blanc			blanc	1	P.	-	41,07 €
✓ SCHSS20408	Odace prise alimentation USB 5V Blanc			blanc	1	P.	-	31,24 €
✓ 6 SCHSS20445	Odace, prise TV Blanc, à vis				1	P.	-	14,41 €
✓ SCHSS20451	Odace, prise TV/FM Blanc, individuelle, à vis			blanc	1	P.	-	30,84 €
✓ 7 SCHSS20461	Odace, prise TV/FM/SAT Blanc, 1 entrée, à vis				1	P.	-	39,14 €
✓ 8 SCHSS20462	Odace - prise HDMI type A - Blanc			blanc	1	P.	-	88,49 €
✓ 9 SCHSS20471	Odace, prise RJ45 Blanc, grade 1 (téléphone) cat. 5 UTP, à vis			blanc	1	P.	-	16,91 €
✓ SCHSS20475	Odace, prise RJ45 Blanc, grade 1 (téléphone + informatique) cat. 6 UTP, à vis			blanc	1	P.	-	20,83 €
✓ SCHSS20476	Odace, prise RJ45 Blanc, grade 3 (multimédia) cat. 6 STP, à vis				1	P.	-	25,40 €
✓ 10 SCHSS20487	Odace prise haut parleur 1 sortie				1	P.	-	14,95 €
✓ SCHSS20488	Odace, prise haut-parleurs Blanc, 2 sorties				1	P.	-	18,78 €
✓ SCHSS20490	Odace - prise RJ45 CPL - Blanc - standard HPAV et HPAV2 - 200Mbps			blanc	1	P.	-	48,18 €
✓ 11 SCHSS20496	Odace, conjoncteur en T Blanc, 8 contacts, à vis				1	P.	-	19,70 €
✓ SCHSS20511	Odace, variateur standard Blanc, 40...600W, 2 fils	230		blanc	1	P.	-	57,45 €
✓ 12 SCHSS20512	Odace - variateur universel - Blanc - LED 4 00W	230		blanc	1	P.	-	73,19 €

Caractéristiques techniques, Conditionnement, Multiple de vente, Unité de facturation, visuels, Euroclasse, DEEE HT, PU HT en Euros et hors DEEE et Eco-mobilier; donnés à titre indicatif et susceptibles de modifications sans préavis, ils ne nous engageant qu'après confirmation expresse. Les prix unitaires indiqués sont ceux des réseaux COAXEL, REXEL et SCT, ils ne s'appliquent pas pour le réseau ESPACE ELEC. Pour plus d'informations, consultez votre agence habituelle ou connectez-vous sur notre site internet rexel.fr - N.C-nous consulter.

✓ Produit stocké

ODACE - MÉCANISMES

Référence	Désignation	tension nominale (V)	courant nominal (mA)	couleur	Mult. vente	Unit. fact.	DEEE HT	P.U. HT
✓ 12 SCHSS20515	Odace, variateur pour transformateur électronique Blanc, 40'420W/VA, 2 fils	230		blanc	1	P.	-	77,26 €
✓ 13 SCHSS20524	Odace, détecteur de présence et de mouvement Blanc, spécial rénovation, 2 fils	230		blanc	1	P.	-	88,41 €
✓ SCHSS20525	Odace, détecteur de présence et de mouvement Blanc, toutes charges, 3 fils	230			1	P.	-	99,07 €
✓ SCHSS20662	Odace, sortie de câble Blanc, à vis, 6 à 12 mm ²			blanc	1	P.	-	9,53 €
✓ SCHSS20666	Odace, obturateur Blanc, à vis			blanc	1	P.	-	8,73 €
✓ SCHSS23059P	Odace, lot de 40 prises de courant 2P+T Blanc (1 repiquage)	250	16	blanc	1	P.	-	264,80 €
✓ SCHSS23204P	Odace, lot de 60 va-et-vient Blanc à vis 10 A	250		blanc	1	P.	-	456,82 €
✓ SCHSS30002	Odace - liseuse - 6A - avec prise USB type C - 2,4A - alu				1	P.	-	121,94 €
✓ SCHSS30059	Odace, prise de courant 2P+T Alu, à vis, connexion rapide	250	16	aluminium	1	P.	-	8,33 €
✓ SCHSS30204	Odace, va-et-vient Alu, 10 A, à vis	250		aluminium	1	P.	-	9,45 €
✓ SCHSS30214	Odace, double va-et-vient Alu, à vis, connexion rapide	250		aluminium	1	P.	-	25,15 €
✓ SCHSS30471	Odace, prise RJ45 Alu, grade 1 (téléphone) cat. 5 UTP, à vis			aluminium	1	P.	-	22,73 €
SCHSS30286	Odace - interrupteur à clé - barillet et clé inclus - alu	250		aluminium	1	P.	-	190,35 €
SCHSS30401	Odace - prise USB double - type A+C - Alu - 5 Vcc - 2,4A			aluminium	1	P.	-	43,42 €
✓ SCHSS30475	Odace, prise RJ45 Alu, grade 1 (téléphone + informatique) cat. 6 UTP, à vis			aluminium	1	P.	-	27,62 €
✓ SCHSS30476	Odace, prise RJ45 Alu, grade 3 (multimédia) cat. 6 STP, à vis			aluminium	1	P.	-	35,52 €
✓ SCHSS30490	Odace - prise RJ45 CPL - Alu - standard HPAV et HPAV2 - 200Mbps			aluminium	1	P.	-	48,06 €
✓ SCHSS30511	Odace, variateur standard Alu, 40...600W, 2 fils	230		aluminium	1	P.	-	63,78 €
✓ SCHSS30525	Odace, détecteur de présence et de mouvement Alu, toutes charges, 3 fils	230			1	P.	-	109,33 €
✓ SCHSS40002	Odace - liseuse - 6A - avec prise USB type C - 2,4A - anthracite				1	P.	-	121,94 €
✓ SCHSS40049	Odace, prise de courant 2P+T Anth., à vis, connexion rapide, spéciale rénovation	250	16	anthracite	1	P.	-	10,08 €
✓ SCHSS40059	Odace, prise de courant 2P+T Anthracite, à vis, connexion rapide	250	16	anthracite	1	P.	-	8,28 €
✓ SCHSS40204	Odace, va-et-vient Anthracite, 10 A, à vis	250		anthracite	1	P.	-	9,48 €
✓ SCHSS40206	Odace, poussoir Anthracite, 10 A, à vis	250		anthracite	1	P.	-	16,99 €
✓ SCHSS40208	Odace, interrupteur Anth., 3 boutons montée/descente/stop pour volets-roulants	250		anthracite	1	P.	-	40,78 €
✓ SCHSS40214	Odace, double va-et-vient Anthracite, à vis, connexion rapide	250		anthracite	1	P.	-	24,92 €
SCHSS40286	Odace - interrupteur à clé - barillet et clé inclus - anthracite	250		anthracite	1	P.	-	190,35 €
SCHSS40401	Odace - prise USB double - type A+C - Anthracite - 5 Vcc - 2,4A			blanc	1	P.	-	43,42 €
✓ SCHSS40445	Odace, prise TV Anthracite, à vis			anthracite	1	P.	-	18,99 €
✓ SCHSS40490	Odace - prise RJ45 CPL - Anthracite - standard HPAV et HPAV2 - 200Mbps			anthracite	1	P.	-	53,54 €
✓ SCHSS40471	Odace, prise RJ45 Anthracite, grade 1 (téléphone) cat. 5 UTP, à vis			anthracite	1	P.	-	22,19 €
✓ SCHSS40475	Odace, prise RJ45 Anth., grade 1 (téléphone + informatique) cat. 6 UTP, à vis			anthracite	1	P.	-	27,62 €
✓ SCHSS40476	Odace, prise RJ45 Anthracite, grade 3 (multimédia) cat. 6 STP, à vis			anthracite	1	P.	-	34,33 €
✓ SCHSS40511	Odace, variateur standard Anthracite, 40...600W, 2 fils	230		anthracite	1	P.	-	63,78 €
✓ SCHSS40525	Odace, détecteur de présence et de mouvement Anthracite, toutes charges, 3 fils	230		anthracite	1	P.	-	109,33 €
✓ SCHSS40662	Odace, sortie de câble Anthracite, 6 à 12 mm ²			anthracite	1	P.	-	12,67 €
✓ SCHSS40666	Odace, obturateur Anthracite, à vis			anthracite	1	P.	-	11,90 €

ODACE - FIL PILOTE PLUSLINK ODACE+



Référence	Désignation	tension nominale (V)	couleur	Mult. vente	Unit. fact.	DEEE HT	P.U. HT
✓ 14 SCHSS20560	Odace + Blanc, variateur universel à poussoir PlusLink		blanc	1	P.	-	79,20 €
✓ SCHSS20562	Odace + Blanc, commande individuelle pour volets-roulant PlusLink	250	blanc	1	P.	-	122,83 €
✓ SCHSS20563	Odace + Blanc, commande de groupe pour scenarios PlusLink 2 fils PlusLink		blanc	1	P.	-	107,67 €
✓ SCHSS20566	Odace + Blanc, interrupteur électronique 2 fils PlusLink 2W		blanc	1	P.	-	125,63 €

Caractéristiques techniques, Conditionnement, Multiple de vente, Unité de facturation, visuels, Euroclasse, DEEE HT, PU HT en Euros et hors DEEE et Eco-mobilier; donnés à titre indicatif et susceptibles de modifications sans préavis, ils ne nous engagent qu'après confirmation expresse. Les prix unitaires indiqués sont ceux des réseaux COAXEL, REXEL et SCT, ils ne s'appliquent pas pour le réseau ESPACE ELEC. Pour plus d'informations, consultez votre agence habituelle ou connectez-vous sur notre site internet rexel.fr - N.C-nous consulter.

✓ Produit stocké

APPAREILLAGE TERMINAL

APPAREILLAGE COMPOSABLE

ODACE - PLAQUES ODACE STYL

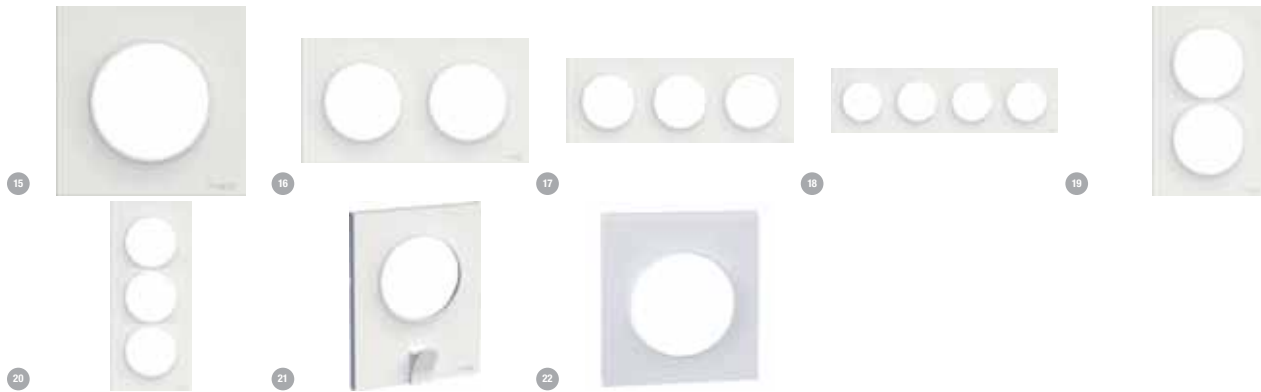

APPAREILLAGE ET CONTRÔLE DU BÂTIMENT

Référence	Désignation	sens de montage	nombre d'unités	couleur	Mult. vente	Unit. fact.	DEEE HT	P.U. HT
✓ 15 SCHSS20702	Odace Styl, plaque Blanc 1 poste	horizontal et vertical	1	blanc	1	P.	-	2,04 €
✓ 16 SCHSS20704	Odace Styl, plaque Blanc 2 postes horizontaux ou verticaux entraxe 71mm	horizontal et vertical	2	blanc	1	P.	-	5,00 €
✓ 17 SCHSS20706	Odace Styl, plaque Blanc 3 postes horizontaux ou verticaux entraxe 71mm	horizontal et vertical	3	blanc	1	P.	-	9,86 €
✓ 18 SCHSS20708	Odace Styl, plaque Blanc 4 postes horizontaux ou verticaux entraxe 71mm	horizontal et vertical	4	blanc	1	P.	-	13,03 €
✓ SCHSS20712	Odace Styl Pratic, plaque Blanc support téléphone mobile, 1 poste	horizontal et vertical	1	blanc	1	P.	-	13,81 €
✓ 19 SCHSS20714	Odace Styl, plaque Blanc 2 postes verticaux entraxe 57mm	vertical	2	blanc	1	P.	-	5,51 €
✓ 20 SCHSS20716	Odace Styl, plaque Blanc 3 postes verticaux entraxe 57mm	vertical	3	blanc	1	P.	-	11,11 €
21 SCHSS20722	Odace Styl Pratic, plaque Blanc avec crochet multi-usage 1 poste	horizontal et vertical	1	blanc	1	P.	-	13,81 €
✓ SCHSS20732	Odace Styl Pratic, plaque Blanc avec porte etiquette 1 poste	horizontal et vertical	1	blanc	1	P.	-	13,81 €
SCHSS20742	Odace Styl Pratic, plaque Blanc avec pince multi-usage 1 poste	horizontal et vertical	1	blanc	1	P.	-	13,81 €
✓ 22 SCHSS20752	Odace Styl Pratic, plaque Blanc avec couvercle intégré pour prise 1 poste	horizontal et vertical	1	blanc	1	P.	-	13,81 €
✓ SCHSS23702P	Odace Styl, lot de 100 plaques Blanc 1 poste	horizontal et vertical	1	blanc	1	P.	-	231,34 €
✓ SCHSS20702A1	Odace Styl plaque Gris 1 poste (2phv71 S520704A1, 2pv57 S520714A1, 3phv71 S520706A1, 3pv57 S520716A1, 4phv71 S520708A1)	horizontal et vertical	1	autre	1	P.	-	2,39 €
✓ SCHSS20702B1	Odace Styl plaque Sable 1 poste (2phv71 S520704B1, 2pv57 S520714B1, 3phv71 S520706B1, 3pv57 S520716B1, 4phv71 S520708B1)	horizontal et vertical	1	gris	1	P.	-	2,39 €
✓ SCHSS40702	Odace Styl, plaque Anthracite 1 poste (2phv71 S520704, 2pv57 S520714, 3phv71 S520706, 3pv57 S520716, 4phv71 S520708)	horizontal et vertical	1	anthracite	1	P.	-	3,76 €
✓ SCHSS20702C	Odace Styl plaque Bleu Cian 1 poste (2phv71 S520704C, 2pv57 S520714C, 3phv71 S520706C, 3pv57 S520716C, 4phv71 S520708C)	horizontal et vertical	1	bleu-vert	1	P.	-	2,45 €
✓ SCHSS20702D	Odace Styl plaque Violine 1 poste (2phv71 S520704D, 2pv57 S520714D, 3phv71 S520706D, 3pv57 S520716D, 4phv71 S520708D)	horizontal et vertical	1	autre	1	P.	-	2,45 €
✓ SCHSS20702E	Odace Styl, plaque Alu 1 poste (2phv71 S520704E, 2pv57 S520714E, 3phv71 S520706E, 3pv57 S520716E, 4phv71 S520708E)	horizontal et vertical	1	aluminium	1	P.	-	3,76 €
✓ SCHSS20702G	Odace Styl plaque Ambre 1 poste (2phv71 S520704G, 2pv57 S520714G, 3phv71 S520706G, 3pv57 S520716G, 4phv71 S520708G)	horizontal et vertical	1	autre	1	P.	-	2,45 €
✓ SCHSS20702H	Odace Styl plaque Vert Chartreuse 1 poste (2phv71 S520704H, 2pv57 S520714H, 3phv71 S520706H, 3pv57 S520716H, 4phv71 S520708H)	horizontal et vertical	1	vert	1	P.	-	2,45 €

Caractéristiques techniques, Conditionnement, Multiple de vente, Unité de facturation, visuels, Euroclasse, DEEE HT, PU HT en Euros et hors DEEE et Eco-mobilier; donnés à titre indicatif et susceptibles de modifications sans préavis, ils ne nous engagent qu'après confirmation expresse. Les prix unitaires indiqués sont ceux des réseaux COAXEL, REXEL et SCT, ils ne s'appliquent pas pour le réseau ESPACE ELEC.

✓ Produit stocké

Pour plus d'informations, consultez votre agence habituelle ou connectez-vous sur notre site internet rexel.fr - N.C-nous consulter.

ODACE - PLAQUES ODACE TOUCH

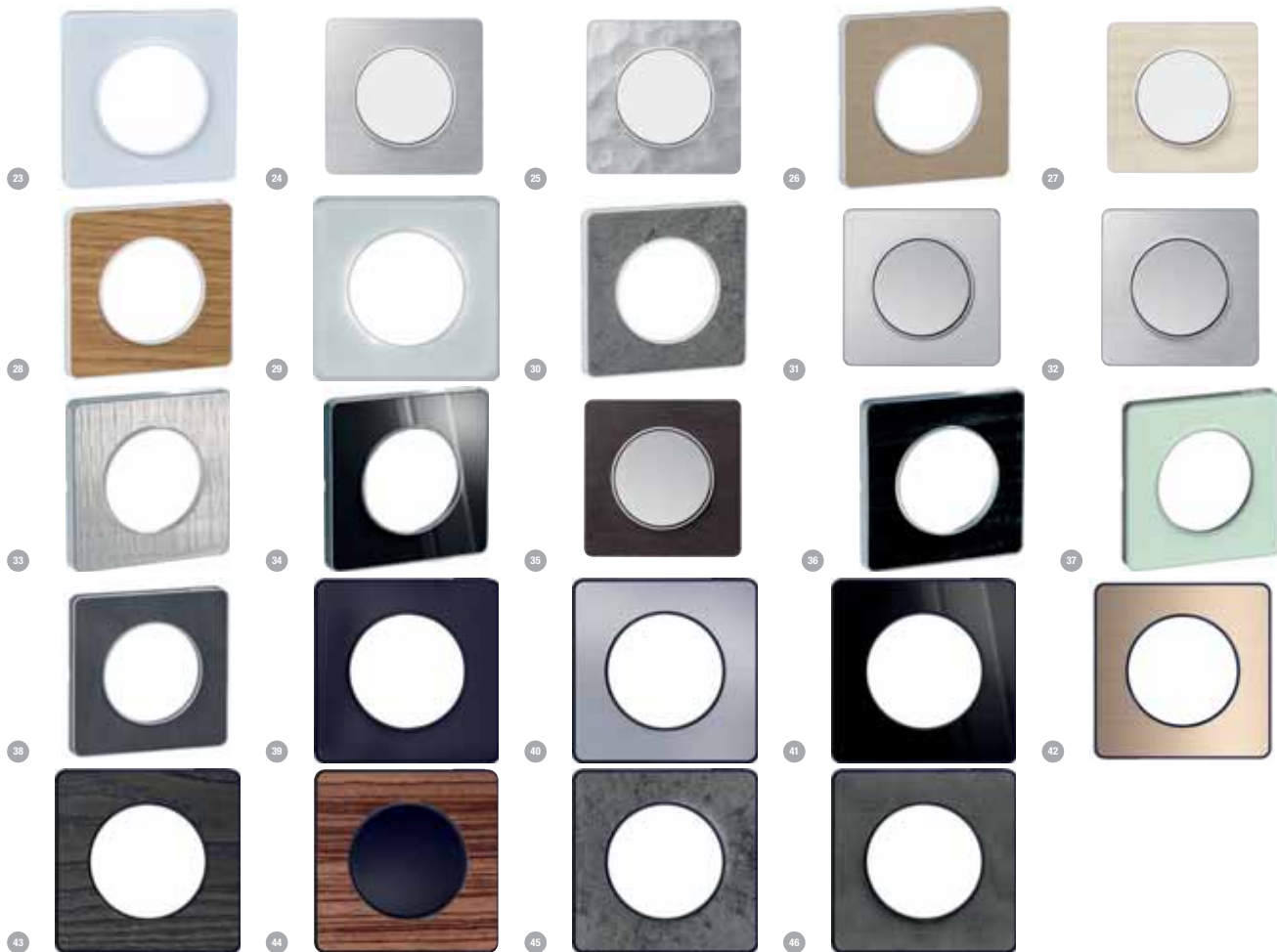

Référence	Désignation	sens de montage	nombre d'unités	couleur	Mult. vente	Unit. fact.	DEEE HT	P.U. HT
✓ 23 SCHSS20802	Odace Touch, plaque Blanc 1 poste	horizontal et vertical	1	blanc	1	P.	-	3,76 €
✓ SCHSS20804	Odace Touch, plaque Blanc 2 postes horiz. ou vert. entraxe 71mm	horizontal et vertical	2	blanc	1	P.	-	8,34 €
✓ SCHSS20806	Odace Touch, plaque Blanc 3 postes horiz. ou vert. entraxe 71mm	horizontal et vertical	3	blanc	1	P.	-	16,10 €
✓ SCHSS20808	Odace Touch, plaque Blanc 4 postes horiz. ou vert. entraxe 71mm	horizontal et vertical	4	blanc	1	P.	-	22,28 €
✓ SCHSS20814	Odace Touch, plaque Blanc 2 postes verticaux 57mm	vertical	2	blanc	1	P.	-	9,35 €
✓ SCHSS20816	Odace Touch, plaque Blanc avec liseré Blanc 3 postes verticaux 57mm	vertical	3	blanc	1	P.	-	18,04 €
✓ 24 SCHSS20802J	Odace Touch, plaque Aluminium brossé avec liseré Blanc 1 poste (2phv71 SS20804J, 2pv57 SS20814J, 3phv71 SS20806J, 3pv57 SS20816J, 4phv71 SS20808J)	horizontal et vertical	1	aluminium	1	P.	-	11,43 €
✓ 25 SCHSS20802K	Odace Touch, plaque Aluminium martelé avec liseré Blanc 1 poste (2phv71 SS20804K, 2pv57 SS20814K, 3phv71 SS20806K, 3pv57 SS20816K, 4phv71 SS20808K)	horizontal et vertical	1	aluminium	1	P.	-	11,43 €
✓ 26 SCHSS20802L	Odace Touch, plaque Bronze brossé avec liseré Blanc 1 poste (2phv71 SS20804L, 2pv57 SS20814L, 3phv71 SS20806L, 3pv57 SS20816L, 4phv71 SS20808L)	horizontal et vertical	1	bronze	1	P.	-	11,43 €
✓ 27 SCHSS20802M	Odace Touch, plaque Bois nordique avec liseré Blanc 1 poste (2phv71 SS20804M, 2pv57 SS20814M, 3phv71 SS20806M, 3pv57 SS20816M, 4phv71 SS20808M)	horizontal et vertical	1	bois	1	P.	-	19,90 €
✓ 28 SCHSS20802N	Odace Touch, plaque Bois naturel avec liseré Blanc 1 poste (2phv71 SS20804N, 2pv57 SS20814N, 3phv71 SS20806N, 3pv57 SS20816N, 4phv71 SS20808N)	horizontal et vertical	1	bois	1	P.	-	19,90 €
✓ 29 SCHSS20802R	Odace Touch, plaque Translucide Blanc 1 poste (2phv71 SS20804R, 2pv57 SS20814R, 3phv71 SS20806R, 3pv57 SS20816R, 4phv71 SS20808R)	horizontal et vertical	1	blanc	1	P.	-	19,90 €
✓ 30 SCHSS20802U	Odace Touch, plaque Pierre Galet 1 poste (2phv71 SS20804U, 2pv57 SS20814U, 3phv71 SS20806U, 3pv57 SS20816U, 4phv71 SS20808U)	horizontal et vertical	1	outre	1	P.	-	19,90 €
✓ 31 SCHSS30802	Odace Touch, plaque Alu 1 poste (2phv71 SS30804, 2pv57 SS30814, 3phv71 SS30806, 3pv57 SS30816, 4phv71 SS30808)	horizontal et vertical	1	aluminium	1	P.	-	3,88 €
✓ 32 SCHSS30802J	Odace Touch, plaque Aluminium brossé avec liseré Alu 1 poste (2phv71 SS30804J, 2pv57 SS30814J, 3phv71 SS30806J, 3pv57 SS30816J, 4phv71 SS30808J)	horizontal et vertical	1	aluminium	1	P.	-	11,16 €
✓ 33 SCHSS30802J1	Odace Touch, plaque Aluminium brossé croco avec liseré Alu 1 poste (2phv71 SS30804J1, 2pv57 SS30814J1, 3phv71 SS30806J1, 3pv57 SS30816J1, 4phv71 SS30808J1)	horizontal et vertical	1	aluminium	1	P.	-	11,43 €

Caractéristiques techniques, Conditionnement, Multiple de vente, Unité de facturation, visuels, Euroclasse, DEEE HT, PU HT en Euros et hors DEEE et Eco-mobilier; donnés à titre indicatif et susceptibles de modifications sans préavis, ils ne nous engagent qu'après confirmation expresse. Les prix unitaires indiqués sont ceux des réseaux COAXEL, REXEL et SCT, ils ne s'appliquent pas pour le réseau ESPACE ELEC. Pour plus d'informations, consultez votre agence habituelle ou connectez-vous sur notre site internet rexel.fr - N.C-nous consulter.

✓ Produit stocké

APPAREILLAGE TERMINAL

APPAREILLAGE COMPOSABLE

ODACE - PLAQUES ODACE TOUCH



Référence	Désignation	sens de montage	nombre d'unités	couleur	Mult. vente	Unit. fact.	DEEE HT	P.U. HT
✓ 34 SCHSS30802K1	Odace Touch, plaque Aluminium brillant fumé avec liseré Alu 1 poste (2phv71 S530804K1, 2pv57 S530814K1, 3phv71 S530806K1, 3pv57 S530816K1, 4phv71 S530808K1)	horizontal et vertical	1	aluminium	1	P.	-	11,43 €
✓ 35 SCHSS30802P	Odace Touch, plaque Wenge avec liseré Alu 1 poste (2phv71 S530804P, 2pv57 S530814P, 3phv71 S530806P, 3pv57 S530816P, 4phv71 S530808P)	horizontal et vertical	1	bois	1	P.	-	19,90 €
36 SCHSS30802P1	Odace Touch, plaque Chêne Astrakan avec liseré Alu 1 poste (2phv71 S530804P1, 2pv57 S530814P1, 3phv71 S530806P1, 3pv57 S530816P1, 4phv71 S530808P1)	horizontal et vertical	1	noir	1	P.	-	19,90 €
✓ 37 SCHSS30802S	Odace Touch, plaque Translucide Verre avec liseré Alu 1 poste (2phv71 S530804S, 2pv57 S530814S, 3phv71 S530806S, 3pv57 S530816S, 4phv71 S530808S)	horizontal et vertical	1	vert	1	P.	-	19,90 €
✓ 38 SCHSS30802V	Odace Touch, plaque Ardoise avec liseré Alu 1 poste (2phv71 S530804V, 2pv57 S530814V, 3phv71 S530806V, 3pv57 S530816V, 4phv71 S530808V)	horizontal et vertical	1	autre	1	P.	-	19,90 €
✓ 39 SCHSS40802	Odace Touch, plaque Anthracite 1 poste (2phv71 S540804, 2pv57 S540814, 3phv71 S540806, 3pv57 S540816, 4phv71 S540808)	horizontal et vertical	1	autre	1	P.	-	3,84 €
✓ 40 SCHSS40802J	Odace Touch, plaque Aluminium brossé avec liseré Anthracite 1 poste (2phv71 S540804J, 2pv57 S540814J, 3phv71 S540806J, 3pv57 S540816J, 4phv71 S540808J)	horizontal et vertical	1	autre	1	P.	-	11,43 €
✓ 41 SCHSS40802K1	Odace Touch, plaque miroir brillant fumé avec liseré Anthracite 1 poste (2phv71 S540804K1, 2pv57 S540814K1, 3phv71 S540806K1, 3pv57 S540816K1, 4phv71 S540808K1)	horizontal et vertical	1	autre	1	P.	-	11,43 €
✓ 42 SCHSS40802L	Odace Touch, plaque Bronze brossé avec liseré Anthracite 1 poste (2phv71 S540804L, 2pv57 S540814L, 3phv71 S540806L, 3pv57 S540816L, 4phv71 S540808L)	horizontal et vertical	1	autre	1	P.	-	11,43 €
✓ 43 SCHSS40802P3	Odace Touch, plaque Bois Frêne avec liseré Anthracite 1 poste (2phv71 S540804P3, 2pv57 S540814P3, 3phv71 S540806P3, 3pv57 S540816P3, 4phv71 S540808P3)	horizontal et vertical	1	autre	1	P.	-	19,90 €
✓ 44 SCHSS40802P4	Odace Touch, plaque Bois Zebano avec liseré Anthracite 1 poste (2phv71 S540804P4, 2pv57 S540814P4, 3phv71 S540806P4, 3pv57 S540816P4, 4phv71 S540808P4)	horizontal et vertical	1	autre	1	P.	-	19,90 €
✓ 45 SCHSS40802U	Odace Touch, plaque Pierre Galet avec liseré Anthracite 1 poste (2phv71 S540804U, 2pv57 S540814U, 3phv71 S540806U, 3pv57 S540816U, 4phv71 S540808U)	horizontal et vertical	1	autre	1	P.	-	19,90 €
✓ 46 SCHSS40802V	Odace Touch, plaque Ardoise avec liseré Anthracite 1 poste (2phv71 S540804V, 2pv57 S540814V, 3phv71 S540806V, 3pv57 S540816V, 4phv71 S540808V)	horizontal et vertical	1	autre	1	P.	-	19,90 €

ODACE - PLAQUES ODACE YOU



Référence	Désignation	sens de montage	nombre d'unités	couleur	Mult. vente	Unit. fact.	DEEE HT	P.U. HT
✓ 47 SCHSS20902W	Odace You Transparent, plaque de finition support Blanc 1 poste (2phv71 S520904W, 2pv57 S520914W, 3phv71 S520906W, 3pv57 S520916W, 4phv71 S520908W)	horizontal et vertical	1	blanc	1	P.	-	3,88 €
✓ 48 SCHSS20902Z	Odace You Noir, plaque de finition support Blanc 1 poste (2phv71 S520904Z, 2pv57 S520914Z, 3phv71 S520906Z, 3pv57 S520916Z, 4phv71 S520908Z)	horizontal et vertical	1	noir	1	P.	-	19,90 €
✓ 49 SCHSS30902W	Odace You Transparent, plaque de finition support Alu 1 poste (2phv71 S530904W, 2pv57 S530914W, 3phv71 S530906W, 3pv57 S530916W, 4phv71 S530908W)	horizontal et vertical	1	aluminium	1	P.	-	4,08 €
SCHSS30902Z	Odace You Noir, plaque de finition support Alu 1 poste (2phv71 S530904Z, 2pv57 S530914Z, 3phv71 S530906Z, 3pv57 S530916Z, 4phv71 S530908Z)	horizontal et vertical	1	noir	1	P.	-	19,90 €
50 SCHSS40902W	Odace You Transparent, plaque de finition support Anthracite 1 poste (2phv71 S540904W, 2pv57 S540914W, 3phv71 S540906W, 3pv57 S540916W, 4phv71 S540908W)	horizontal et vertical	1	anthracite	1	P.	-	3,94 €
✓ 51 SCHSS40902Z	Odace You Noir, plaque de finition support Anthracite 1 poste (2phv71 S540904Z, 2pv57 S540914Z, 3phv71 S540906Z, 3pv57 S540916Z, 4phv71 S540908Z)	horizontal et vertical	1	noir	1	P.	-	19,90 €
52 SCHSS2C9420	Odace You Transparent, lot de 4 feuillets rouge/rose 1 poste			rouge	1	P.	-	7,74 €
53 SCHSS2C9421	Odace You Transparent, lot de 4 feuillets bleu/vert 1 poste			bleu	1	P.	-	7,74 €
54 SCHSS2C9422	Odace You Transparent, lot de 4 feuillets gris/cendre 1 poste			gris	1	P.	-	7,74 €
55 SCHSS2C9423	Odace You Transparent, lot de 4 feuillets orange/brun 1 poste			orange	1	P.	-	7,74 €
56 SCHSS2C9424	Odace You Transparent, lot de 4 feuillets ardoise/graphite 1 poste			autre	1	P.	-	7,74 €
SCHSS2C992	Odace You Transparent, 4 feuillets A4 prédécoupées avec 6 feuillets 1 poste			blanc	1	P.	-	14,74 €
SCHSS2C994	Odace You Transparent, 2 feuillets A4 prédécoupées avec 3 feuillets 2 postes			blanc	1	P.	-	9,46 €

Caractéristiques techniques, Conditionnement, Multiple de vente, Unité de facturation, visuels, Euroclasse, DEEE HT, PU HT en Euros et hors DEEE et Eco-mobilier; donnés à titre indicatif et susceptibles de modifications sans préavis, ils ne nous engagent qu'après confirmation expresse. Les prix unitaires indiqués sont ceux des réseaux COAXEL, REXEL et SCT, ils ne s'appliquent pas pour le réseau ESPACE ELEC. Pour plus d'informations, consultez votre agence habituelle ou connectez-vous sur notre site internet rexel.fr - N.C.-nous consulter.



ODACE - WISER ÉCLAIRAGE

Référence	Désignation	Unit. fact.	DEEE HT	P.U. HT	
✓ SCHSS20513	Odace Wiser - variateur rotatif universel - LED - 2fils - Bluetooth - blanc	1	P.	-	72,54 €
✓ SCHSS20522	Odace Wiser - variateur pousoir universel - LED - 2fils - Bluetooth - blanc	1	P.	-	56,81 €
✓ SCHSS20530	Odace Wiser - interrupteur - 10A - 3fils - Bluetooth - blanc	1	P.	-	56,81 €
✓ SCHSS30513	Odace Wiser - variateur rotatif universel - LED - 2fils - Bluetooth - Alu	1	P.	-	76,89 €
✓ SCHSS30522	Odace Wiser - variateur pousoir universel - LED - 2fils - Bluetooth - Alu	1	P.	-	60,22 €
✓ SCHSS30530	Odace Wiser - interrupteur - 10A - 3fils - Bluetooth - Alu	1	P.	-	60,22 €
✓ SCHSS40513	Odace Wiser - variateur rotatif universel - LED - 2fils - Bluetooth - anthracite	1	P.	-	76,89 €
✓ SCHSS40522	Odace Wiser - variateur pousoir universel - LED - 2fils - Bluetooth - anthracit	1	P.	-	60,22 €
✓ SCHSS40530	Odace Wiser - interrupteur - 10A - 3 fils - Bluetooth - anthracite	1	P.	-	60,22 €

ODACE - WISER VOILETS ROULANTS

Référence	Désignation	Unit. fact.	DEEE HT	P.U. HT	
✓ SCHSS20567	Odace Wiser - volets-roulants - Bluetooth - blanc	1	P.	-	73,24 €
✓ SCHSS30567	Odace Wiser - volets-roulants - Bluetooth - Alu	1	P.	-	77,63 €
✓ SCHSS40567	Odace Wiser - volets-roulants - Bluetooth - anthracite	1	P.	-	77,63 €

ODACE - BOITES



Référence	Désignation	sens de montage	nombre d'unités	couleur	Unit. fact.	DEEE HT	P.U. HT	
✓ 57 SCHSS20762	Odace Styl, boîte pour montage en saillie Blanc, 1 poste	horizontal et vertical	1	blanc	1	P.	-	8,24 €
✓ 58 SCHSS20764	Odace Styl, boîte pour montage en saillie Blanc, 2 postes entraxe 71mm	horizontal et vertical	2	blanc	1	P.	-	11,10 €

ODACE - ACCESSOIRES

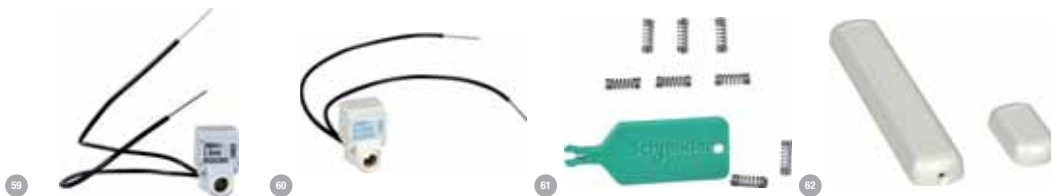

Référence	Désignation	tension nominale (V)	Unit. fact.	DEEE HT	P.U. HT	
✓ 59 SCHSS20290	Odace - LED orange - 1,5mA 250 V - câble - localisation ou témoin	250	1	P.	-	8,93 €
✓ 60 SCHSS20291	Odace - LED bleu - 0,15mA 250 V - câble - localisation ou témoin	250	1	P.	-	12,13 €
✓ 61 SCHSS20299	Odace, sachet de 10 ressorts + outil de pose (transformation en pousoir)		1	P.	-	15,06 €
✓ 62 SCHSS20690	Odace, sachet de 10 griffes		1	P.	-	8,15 €

Caractéristiques techniques, Conditionnement, Multiple de vente, Unité de facturation, visuels, Euroclasse, DEEE HT, PU HT en Euros et hors DEEE et Eco-mobilier; donnés à titre indicatif et susceptibles de modifications sans préavis, ils ne nous engagent qu'après confirmation expresse. Les prix unitaires indiqués sont ceux des réseaux COAXEL, REXEL et SCT, ils ne s'appliquent pas pour le réseau ESPACE ELEC. Pour plus d'informations, consultez votre agence habituelle ou connectez-vous sur notre site internet rexel.fr - N.C-nous consulter.

✓ Produit stocké

MOSAIC™

Le choix de la référence

■ Mosaic se renouvelle en offrant toujours 250 fonctions de mise à disposition de l'énergie.

Une offre système mur et hors-mur plus modulable, plus connectée, toujours robuste et rapide à installer.



RETROUVEZ TOUT MOSAIC SUR LEGRAND.FR

 **legrand**®

APPAREILLAGE TERMINAL

APPAREILLAGE 45 X 45

MOSAIC - MÉCANISMES BLANCS BASE 1 MODULE OU 2 MODULES



Référence	Désignation	nombre de modules (construction modulaire)	tension nominale (V)	courant nominal (A)	couleur	Mult. vente	Unit. fact.	DEEE HT	P.U. HT
✓ 1 LE6076562	RJ45 CAT6 FTP 1 M MOSAIC BLANC	2				1	P.	-	18,50 €
✓ LE6076563	RJ45 CAT6 STP MOSAIC 1 M	1				1	P.	-	27,10 €
✓ 2 LE6076565	RJ45 CAT6 FTP 2 M MOSAIC BLANC	2				1	P.	-	18,16 €
✓ LE6076566	RJ45 CAT6 STP MOSAIC 2 M	2				1	P.	-	23,00 €
✓ LE6076573	RJ45 CAT6A STP MOSAIC 1 M BLANC	2			blanc	1	P.	-	22,73 €
✓ LE6076576	RJ45 CAT6A STP MOSAIC 2 M BLANC	2			blanc	1	P.	-	23,02 €
3 LE6076666	INTERRUPTEUR SANS CONTACT	2				1	P.	-	203,97 €
✓ LE6077001L	VA ET VIENT EVOLED 10AX 1 MODULE BLANC	1	250		blanc	1	P.	-	8,45 €
4 LE6077002	PROG. MOSAIC - VA-ET-VIENT AVEC VOYANT 10AX 1 MOD BLANC	1	250	10	blanc	1	P.	-	14,03 €
✓ 5 LE6077011L	VA ET VIENT EVOLED 10AX 2 MODULES BLANC	2	250		blanc	1	P.	-	8,56 €
✓ LE6077025	POUSSOIR VOLETS ROUL. / STORES / BANNES	2	250	6	blanc	1	P.	-	51,08 €
✓ 6 LE6077026	INTERRUPTEUR VOLETS ROULANTS / STORES / BANNES	2	250	6	blanc	1	P.	-	44,21 €
✓ LE6077030L	POUSSOIR 6A 1 MODULE BLANC	1	250		blanc	1	P.	-	12,71 €
✓ LE6077040L	POUSSOIR 6A 2 MODULES BLANC	2	250		blanc	1	P.	-	13,04 €
✓ LE6077070	OBTURATEUR (1 MODULE)	1			autre	1	P.	-	2,98 €
✓ LE6077071	OBTURATEUR (2 MODULES)	2			autre	1	P.	-	3,91 €
✓ LE6077111L	2P+T F/B BORNES AUTOMATIQUES SURFACE BLANC	2	250	16	blanc	1	P.	-	6,53 €
✓ 7 LE6077131	PRISE 2P+T F/B 'ACCESS DESIGN'	5	250	16	blanc	1	P.	-	63,24 €
✓ 8 LE6077132	PRISE 2P+T F/B ESTHETIQUE, SECURITE, HYGIENE	2	250	16	blanc	1	P.	-	9,58 €
✓ 9 LE6077133	PRISE 2P+T F/B ESTHETIQUE, SECURITE, HYGIENE (ROUGE)	2	250	16	rouge	1	P.	-	9,85 €
✓ LE6077142L	2X2P+T MODULAIRE ASSOCIABLE 4M FB BLANC SURFACE	4	250	16	blanc	1	P.	-	18,56 €
✓ LE6077143L	3X2P+T MODULAIRE ASSOCIABLE 6M FB BLANC SURFACE	6	250	16	blanc	1	P.	-	30,98 €
✓ LE6077144L	4X2P+T MODULAIRE ASSOCIABLE 8M FB BLANC SURFACE	8	250	16	blanc	1	P.	-	42,40 €
✓ LE6077152L	2X2P+T MODULAIRE ASSOCIABLE 4M FB DET SURFACE	4	250	16	rouge	1	P.	-	24,94 €
✓ LE6077153L	3X2P+T MODULAIRE ASSOCIABLE 6M FB DET SURFACE	6	250	16	rouge	1	P.	-	39,29 €
✓ LE6077162L	2X2P+T MODULAIRE ASSOCIABLE 4M FB VERT SURFACE	4	250	16	vert	1	P.	-	23,12 €
✓ 10 LE6077170L	2P+T MODULAIRE ASSOCIABLE 2M FB DET SURFACE	2	250	16	rouge	1	P.	0,02 €	11,08 €
✓ LE6077580	MOSAIC CHARGEUR SANS FIL HOR 1A 5W DIAM 80				autre	1	P.	-	63,89 €
LE6077598	MOSAIC CHARGEUR SANS FIL 2 MOD VERT 1A USB A				anthracite	1	P.	-	99,36 €
✓ 11 LE6078704	PRMOSAIC PRISE 2P+T F/B VERTE ANTIBACTERIEN	2	250	16	vert	1	P.	-	9,85 €
12 LE6078709	PRMOSAIC INTER TACTILE AVEC NEUTRE	2	240	4.1	blanc	1	P.	-	87,76 €
✓ 13 LE6078782	PRISE TV SIMPLE DIAM 9,52 MALE	2				1	P.	-	12,66 €
✓ 14 LE6078786	PRISE TV/RD/SAT	2				1	P.	-	43,34 €

Caractéristiques techniques, Conditionnement, Multiple de vente, Unité de facturation, visuels, Euroclasse, DEEE HT, PU HT en Euros et hors DEEE et Eco-mobilier; donnés à titre indicatif et susceptibles de modifications sans préavis, ils ne nous engagent qu'après confirmation expresse. Les prix unitaires indiqués sont ceux des réseaux COAXEL, REXEL et SCT, ils ne s'appliquent pas pour le réseau ESPACE ELEC. Pour plus d'informations, consultez votre agence habituelle ou connectez-vous sur notre site internet rexel.fr - N.C-nous consulter.

✓ Produit stocké

APPAREILLAGE TERMINAL

APPAREILLAGE 45 X 45

MOSAIC - SUPPORTS



Référence	Désignation	sens de montage	nombre de modules (construction modulaire)	Mult. vente	Unit. fact.	DEEE HT	P.U. HT
✓ 15 LEG080250	SUPPORT BATIBOX POSTE ETROIT 1M	vertical	1	1	P.	-	7,70 €
✓ 16 LEG080251	SUPPORT BATIBOX 1 POSTE 2M	horizontal et vertical	2	1	P.	-	2,24 €
✓ 17 LEG080252	SUPPORT BATIBOX 2 POSTES 4-5M	horizontal et vertical		1	P.	-	5,23 €
✓ 18 LEG080253	SUPPORT BATIBOX 3 POSTES 6-8M	horizontal et vertical		1	P.	-	11,11 €
✓ LEG080254	SUPPORT BATIBOX 4 POSTES 10M	horizontal et vertical		1	P.	-	14,49 €
✓ 19 LEG080260L	VOYANT 2 MODULES 0,03 W POUR SUPPORT BATIBOX 1 POSTE			1	P.	-	15,91 €
✓ 20 LEG080264	SUPPORT BATIBOX 2X4/5MODULES	horizontal et vertical		1	P.	-	19,01 €
✓ 21 LEG080266	SUPPORT BATIBOX 2X6/8MODULES	horizontal et vertical		1	P.	-	20,89 €
✓ 22 LEG080268	SUPPORT BATIBOX 2X10 MODULES	horizontal et vertical		1	P.	-	25,13 €

MOSAIC - PLAQUES DE FINITION COLORIS BLANC



Référence	Désignation	sens de montage	nombre d'unités	couleur	Mult. vente	Unit. fact.	DEEE HT	P.U. HT
✓ 23 LEG078801L	PLAQUE 1 MODULE 1/2 POSTE BLANC	horizontal	1	blanc	1	P.	-	5,71 €
✓ 24 LEG078802L	PLAQUE 2 MODULES BLANC	horizontal	1	blanc	1	P.	-	2,32 €
✓ 25 LEG078804L	PLAQUE 2X2 MODULES BLANC	horizontal	2	blanc	1	P.	-	5,82 €
✓ 26 LEG078814L	PLAQUE 4 MODULES BLANC	horizontal	1	blanc	1	P.	-	5,82 €
✓ 27 LEG078815L	PLAQUE 5 MODULES BLANC	horizontal	1	blanc	1	P.	-	6,22 €
✓ 28 LEG078816L	PLAQUE 6 MODULES BLANC	horizontal	1	blanc	1	P.	-	10,07 €
✓ 29 LEG078818L	PLAQUE 8 MODULES BLANC	horizontal	1	blanc	1	P.	-	10,22 €
✓ 30 LEG078822L	PLAQUE 2X2 MODULES BLANC MONTAGE VERTICAL	vertical	2	blanc	1	P.	-	5,91 €
✓ 31 LEG078823L	PLAQUE 3X2 MODULES BLANC MONTAGE VERTICAL	vertical	3	blanc	1	P.	-	10,32 €
✓ 32 LEG078828L	PLAQUE 2X10 MODULES BLANC	horizontal	2	blanc	1	P.	-	39,35 €
✓ 33 LEG078836L	PLAQUE 2X6 MODULES BLANC	horizontal	2	blanc	1	P.	-	38,43 €

Caractéristiques techniques, Conditionnement, Multiple de vente, Unité de facturation, visuels, Euroclasse, DEEE HT, PU HT en Euros et hors DEEE et Eco-mobilier; donnés à titre indicatif et susceptibles de modifications sans préavis, ils ne nous engagent qu'après confirmation expresse. Les prix unitaires indiqués sont ceux des réseaux COAXEL, REXEL et SCT, ils ne s'appliquent pas pour le réseau ESPACE ELEC.

✓ Produit stocké

Pour plus d'informations, consultez votre agence habituelle ou connectez-vous sur notre site internet rexel.fr - N.C-nous consulter.

MOSAIC - CADRES SAILLIES, BLANCS, PROF 40MM



Référence	Désignation	sens de montage	nombre de modules (construction modulaire)	couleur	Mult. vente	Unit. fact.	DEEE HT	P.U. HT
✓ 34 LEGO80276	CADRE SAILL.MOSAIC BLANC 2X6/8 MOD 2X3 POSTES - PROF 50MM	horizontal	12	blanc	1	P.	-	36,84 €
✓ 35 LEGO80278	CADRE MOSAIC POUR PLAQUE 2X10MODULES PROF.50MM	horizontal	20	blanc	1	P.	-	25,55 €
✓ 36 LEGO80281	CADRE SAILLIE MOSAIC BLANC 2 MOD. PROF 40MM	horizontal et vertical	2	blanc	1	P.	-	4,52 €
✓ 37 LEGO80282	CADRE SAILLIE MOSAIC BLANC 2X2 MOD PROF 40MM	vertical	4	blanc	1	P.	-	9,44 €
✓ 38 LEGO80284	CADRE SAILLIE MOSAIC BLANC 10 MOD. PROF 40MM	horizontal	10	blanc	1	P.	-	24,24 €
✓ 39 LEGO80285	CADRE SAILLIE .MOSAIC BLANC 4/5 MOD PROF 40MM	horizontal	4	blanc	1	P.	-	9,23 €
✓ 40 LEGO80286	CADRE SAILLIE MOSAIC BLANC 6/8 MOD PROF 40MM	horizontal	8	blanc	1	P.	-	18,86 €

MOSAIC - KIT POSTES DE TRAVAIL



Référence	Désignation	sens de montage	nombre de modules (construction modulaire)	couleur	Mult. vente	Unit. fact.	DEEE HT	P.U. HT
✓ LEGO78872L	POSTE DE TRAVAIL ENCASTRE 2X4 MODULES FINITION PLASTIQUE BLANC	horizontal	8	blanc	1	P.	-	70,83 €
✓ 41 LEGO78873L	POSTE DE TRAVAIL ENCASTRE 3X4 MODULES FINITION PLASTIQUE BLANC	horizontal	12	blanc	1	P.	-	74,27 €
✓ LEGO78874L	POSTE DE TRAVAIL ENCASTRE 4X4 MODULES FINITION PLASTIQUE BLANC	horizontal	16	blanc	1	P.	-	89,69 €
✓ LEGO78886L	KIT POSTE DE TRAVAIL SAILLIE 2X4 MODULES BLANC	horizontal	8	blanc	1	P.	-	79,95 €
✓ LEGO78887L	KIT POSTE DE TRAVAIL SAILLIE 3X4 MODULES BLANC	horizontal	12	blanc	1	P.	-	96,01 €
✓ LEGO78888L	KIT POSTE DE TRAVAIL SAILLIE 4X4 MODULES BLANC	horizontal	16	blanc	1	P.	-	103,10 €

MOSAIC - VOYANTS

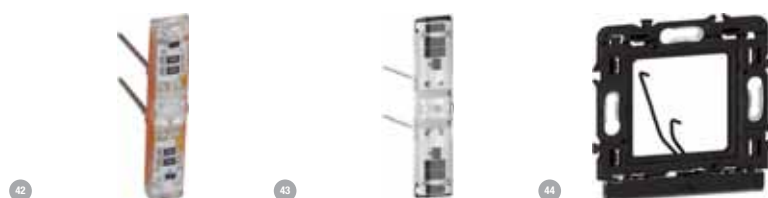

Référence	Désignation	Mult. vente	Unit. fact.	DEEE HT	P.U. HT
✓ 42 LEGO67685L	VOYANT TEMOIN EVOLED CABLEXIST 230V	1	P.	-	11,14 €
✓ 43 LEGO67686L	VOYANT LUMINEUX EVOLED 230V	1	P.	-	10,08 €
✓ LEGO67687L	VOYANT LUMINEUX EVOLED 12/24/48V	1	P.	-	10,08 €
✓ LEGO67688L	VOYANT TEMOIN EVOLED PHASE DISTRIBUEE 230V	1	P.	-	10,08 €
✓ LEGO67689L	VOYANT TEMOIN EVOLED 12/24/48V	1	P.	-	10,08 €
✓ 44 LEGO80262L	VOYANT 2 MODULES 1.4 W POUR SUPPORT BATIBOX 1 POSTE	1	P.	-	15,91 €

Caractéristiques techniques, Conditionnement, Multiple de vente, Unité de facturation, visuels, Euroclasse, DEEE HT, PU HT en Euros et hors DEEE et Eco-mobilier; donnés à titre indicatif et susceptibles de modifications sans préavis, ils ne nous engagent qu'après confirmation expresse. Les prix unitaires indiqués sont ceux des réseaux COAXEL, REXEL et SCT, ils ne s'appliquent pas pour le réseau ESPACE ELEC. Pour plus d'informations, consultez votre agence habituelle ou connectez-vous sur notre site internet rexel.fr - N.C-nous consulter.

✓ Produit stocké



Unica •

La gamme la plus ergonomique du marché pour équiper le tertiaire et le résidentiel

- **Unica, une gamme caméléon**
Tous les mécanismes Unica sont compatibles avec toutes les finitions, pour une installation standard simple ou en multipostes. Ils sont également utilisables en goulotte et en poste de travail.
- **Unica, une gamme connectée**
Grâce à la technologie Bluetooth et depuis l'application Wiser, il sera possible de configurer des scénarios d'utilisation. Unica est aussi compatible avec les standards domotiques KNX.
- **Unica, une gamme simple à gérer**
La gamme se compose seulement de 3 modules : la plaque de finition, le mécanisme et le support de fixation. En plus d'être simple à installer, elle est pratique à stocker et rapidement commandée !

Unica Pure Unica Pro Unica Studio

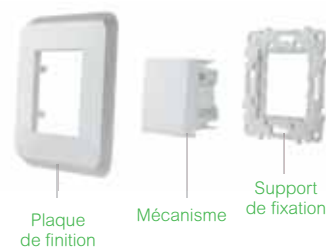

se.com/fr

Life Is On

Schneider
Electric

APPAREILLAGE TERMINAL

APPAREILLAGE 45 X 45

UNICA



La nouvelle gamme d'appareillages simplement irrésistible de Schneider Electric. Irrésistiblement... Ingénieuse :

- Unica, c'est aussi une gamme pensée jusque dans les moindres détails, offrant un confort et une simplicité de pose sans pareil. C'est la gamme la plus ergonomique du marché !

Connectée :

- Avec ses systèmes entièrement connectés, Unica ajoute la haute technicité au design, et propose des appareillages évolutifs et d'avenir pour des environnement 100% connectée.

Esthétique :

- Unica propose des couleurs et des matières exclusives pour magnifier tous les intérieurs. Déclinée sous les gammes Studio, Pure et Pro, ses lignes intemporelles rendront ces appareillages irrésistibles.

UNICA - MÉCANISMES



Référence	Désignation	nombre de modules (construction modulaire)	tension nominale (V)	courant nominal (A)	couleur	Mult. vente	Unit. fact.	DEEE HT	P.U. HT
✓ 1 SCHNU303918	Unica - prise 2P+T - FR - 90DEG - vis - Blanc - méca seul	2	250	16	blanc	1	P.	-	10,19 €
✓ SCHNU303930	Unica - prise 2P+T - FR - 90DEG - vis - Alu - méca seul	2	250	16	aluminium	1	P.	-	9,56 €
SCHNU303954	Unica - prise 2P+T - FR - 90DEG - vis - Anthracite - méca seul	2	250	16	anthracite	1	P.	-	9,56 €
✓ 2 SCHNU304903	Unica - prise 2P+T - FR - 45DEG - raccord rapide traversant - Rouge - méca seul	2	250	16	rouge	1	P.	-	10,19 €
✓ SCHNU304903T	Unica - prise 2P+T - FR - 45DEG - goulotte - raccord rapide - Rouge - méca seul	2	250	16	rouge	1	P.	-	9,56 €
✓ 3 SCHNU304906	Unica - prise 2P+T - FR - 45DEG - raccord rapide traversant - Vert - méca seul	2	250	16	vert	1	P.	-	10,18 €
✓ 4 SCHNU304918	Unica - prise 2P+T - FR - 45DEG - raccord rapide traversant - Blanc - méca seul	2	250	16	blanc	1	P.	-	7,14 €
✓ SCHNU304918T	Unica - prise 2P+T - FR - 45DEG - goulotte - raccord rapide - Blanc - méca seul	2	250	16	blanc	1	P.	-	7,17 €
✓ SCHNU304954	Unica - prise 2P+T - FR - 45DEG - raccord rapide traversant - Anthraci - méca se	2	250	16	anthracite	1	P.	-	8,06 €

Caractéristiques techniques, Conditionnement, Multiple de vente, Unité de facturation, visuels, Euroclasse, DEEE HT, PU HT en Euros et hors DEEE et Eco-mobilier; donnés à titre indicatif et susceptibles de modifications sans préavis, ils ne nous engagent qu'après confirmation expresse. Les prix unitaires indiqués sont ceux des réseaux COAXEL, REXEL et SCT, ils ne s'appliquent pas pour le réseau ESPACE ELEC.

Pour plus d'informations, consultez votre agence habituelle ou connectez-vous sur notre site internet rexel.fr - N.C-nous consulter.



APPAREILLAGE TERMINAL

APPAREILLAGE 45 X 45

UNICA - MÉCANISMES



APPAREILLAGE ET CONTRÔLE DU BÂTIMENT

Référence	Désignation	nombre de modules (construction modulaire)	tension nominale (V)	courant nominal (A)	couleur	Mult. vente	Unit. fact.	DEEE HT	P.U. HT
✓ 5 SCHNU305103	Unica - prise 2P+T - FR - 90DEG - vis - détrompage mécanique - Rouge - méca seul	2	250	16	rouge	1	P.	-	16,25 €
✓ SCHNU305103T	Unica - prise 2P+T - FR - 90DEG - goul - connex rap - détromp - Rouge - méca seu	2	250	16	rouge	1	P.	-	16,70 €
✓ 6 SCHNU305203	Unica - prise 2P+T - FR - 90DEG - affleurant - raccord rapide - Rouge - méca seu	2	250	16	rouge	1	P.	-	9,96 €
✓ 7 SCHNU305218	Unica - prise 2P+T - FR - 90DEG - affleurant - raccord rapide - Blanc - méca seu	2	250	16	blanc	1	P.	-	6,73 €
✓ SCHNU305218T	Unica - prise 2P+T - FR - 90DEG - goul - affleur - connex rap - Blanc - méca seu	2	250	16	blanc	1	P.	-	9,96 €
✓ SCHNU305220	Unica - prise 2P+T - FR - 90DEG - affleur - raccord rapid - Blanc anti - méca se	2	250	16	blanc	1	P.	-	9,96 €
✓ SCHNU305230	Unica - prise 2P+T - FR - 90DEG - affleurant - raccord rapide - Alu - méca seul	2	250	16	aluminium	1	P.	-	9,97 €
✓ SCHNU305254	Unica - prise 2P+T - FR - 90DEG - affleurant - raccord rapide - Anthra - méca se	2	250	16	anthracite	1	P.	-	9,90 €
SCHNU305718	Unica - prise 2P+T - DE - connexion rapide - Blanc - méca seul	2	250	16	blanc	1	P.	-	10,18 €
✓ 8 SCHNU305903	Unica - prise 2P+T - FR - 90DEG - raccord rapide traversant - Rouge - méca seul	2	250	16	rouge	1	P.	-	9,18 €
✓ SCHNU305903T	Unica - prise 2P+T - FR - 90DEG - goulotte - connexion rapide - Rouge - méca seu	2	250	16	rouge	1	P.	-	9,11 €
✓ 9 SCHNU305918	Unica - prise 2P+T - FR - 90DEG - raccord rapide traversant - Blanc - méca seul	2	250	16	blanc	1	P.	-	6,73 €
✓ SCHNU305920	Unica - prise 2P+T - FR - 90DEG - raccord rapide travers - Blanc anti - méca seu	2	250	16	blanc	1	P.	-	9,18 €
✓ SCHNU305920T	Unica - prise 2P+T - FR - 90DEG - goulotte - connex rapid - Blanc anti - méca se	2	250	16	blanc	1	P.	-	9,15 €
✓ SCHNU305930	Unica - prise 2P+T - FR - 90DEG - raccord rapide traversant - Alu - méca seul	2	250	16	aluminium	1	P.	-	8,02 €
✓ SCHNU305954	Unica - prise 2P+T - FR - 90DEG - raccord rapide travers - Anthracite - méca seu	2	250	16	anthracite	1	P.	-	7,97 €
✓ 10 SCHNU305961	Unica - prise 2P+T - FR - 90DEG - raccord rapide traversant - Orange - méca seul	2	250	16	orange	1	P.	-	9,15 €
✓ SCHNU306103	Unica - prise double 2P+T - FR - 45DEG - connex rap - détromp - Rouge - méca seu	4	250	16	rouge	1	P.	-	25,24 €
✓ SCHNU306103T	Unica - prise double 2P+T - FR - 45DEG - goul - rap - détromp - Rouge - méca seu	4	250	16	rouge	1	P.	-	25,37 €
✓ SCHNU306903	Unica - prise double 2P+T - FR - 45DEG - connexion rapide - Rouge - méca seul	4	250	16	rouge	1	P.	-	25,24 €
✓ SCHNU306903T	Unica - prise double 2P+T - FR - 45DEG - goul - connex rapide - Rouge - méca seu	4	250	16	rouge	1	P.	-	22,66 €
✓ SCHNU306906	Unica - prise double 2P+T - FR - 45DEG - connexion rapide - Vert - méca seul	4	250	16	vert	1	P.	-	22,66 €
✓ SCHNU306918	Unica - prise double 2P+T - FR - 45DEG - connexion rapide - Blanc - méca seul	4	250	16	blanc	1	P.	-	18,56 €
✓ SCHNU306918T	Unica - prise double 2P+T - FR - 45DEG - goul - connex rapide - Blanc - méca seu	4	250	16	blanc	1	P.	-	22,11 €
✓ SCHNU306930	Unica - prise double 2P+T - FR - 45DEG - connexion rapide - Alu - méca seul	4	250	16	aluminium	1	P.	-	20,64 €
✓ SCHNU306954	Unica - prise double 2P+T - FR - 45DEG - connexion rapide - Anthracite - méca se	4	250	16	anthracite	1	P.	-	20,64 €
✓ SCHNU307103	Unica - prise triple 2P+T - FR - 45DEG - détrompage mécanique - Rouge - méca seu	6	250	16	rouge	1	P.	-	39,55 €
✓ SCHNU307103T	Unica - prise triple 2P+T - FR - 45DEG - goulotte - détrompage - Rouge - méca se	6	250	16	rouge	1	P.	-	34,24 €
✓ SCHNU307903	Unica - prise triple 2P+T - FR - 45DEG - Rouge - méca seul	6	250	16	rouge	1	P.	-	34,00 €
✓ SCHNU307903T	Unica - prise triple 2P+T - FR - spéciale goulotte - Rouge - méca seul	6	250	16	rouge	1	P.	-	33,93 €
✓ SCHNU307918	Unica - prise triple 2P+T - FR - 45DEG - Blanc - méca seul	6	250	16	blanc	1	P.	-	28,61 €
✓ SCHNU307918T	Unica - prise triple 2P+T - FR - spéciale goulotte - Blanc - méca seul	6	250	16	blanc	1	P.	-	28,75 €
✓ 11 SCHNU310318F	Unica - va-et-vient - 10A - connexion rapide - 1 mod - Blanc - méca seul - boîte	1	250		blanc	1	P.	-	8,49 €
✓ SCHNU310318S	Unica - va-et-vient lum témoin - 10A - connex rapide - 1 mod - Blanc - méca seul	1	250		blanc	1	P.	-	13,29 €
SCHNU310320	Unica - va-et-vient - 10A - connex rapide - 1 mod - Blanc antimicrob - méca seul	1	250		blanc	1	P.	-	14,48 €
✓ SCHNU310330	Unica - va-et-vient - 10A - connexion rapide - 1 mod - Alu - méca seul	1	250		aluminium	1	P.	-	9,86 €
✓ SCHNU310354	Unica - va-et-vient - 10A - connexion rapide - 1 mod - Anthracite - méca seul	1	250		anthracite	1	P.	-	9,86 €
✓ SCHNU310618F	Unica - bouton-poussoir NO - 10A - connex rapide - 1 mod - Blanc - méca seul	1	250		blanc	1	P.	-	12,51 €
✓ SCHNU310630	Unica - bouton-poussoir NO - 10A - connex rapide - 1 mod - Alu - méca seul	1	250		aluminium	1	P.	-	13,92 €
✓ SCHNU310654	Unica - bouton-poussoir NO - 10A - connex rapide - 1 mod - Anth - méca seul	1	250		anthracite	1	P.	-	13,92 €
✓ SCHNU313618	Unica - bouton-poussoir NO/NF - 10A - connex rapide - 1 mod - Blanc - méca seul	1	250		blanc	1	P.	-	12,51 €
✓ 12 SCHNU320318F	Unica - va-et-vient - 10A - connex rapide - 2 mod - Blanc - emballage en boîte	2	250		blanc	1	P.	-	8,68 €
✓ SCHNU320318S	Unica - va-et-vient lum témoin - 10A - connex rapide - 2 mod - Blanc - méca seul	2	250		blanc	1	P.	-	15,37 €
✓ SCHNU320320	Unica - va-et-vient - 10A - connex rapide - 2 mod - Blanc antimicrob - méca seul	2	250		blanc	1	P.	-	10,91 €
✓ SCHNU320330	Unica - va-et-vient - 10A - connexion rapide - 2 mod - Alu - méca seul	2	250		aluminium	1	P.	-	11,41 €
✓ SCHNU320330S	Unica - va-et-vient lum témoin - 10A - connex rapide - 2 mod - Alu - méca seul	2	250		aluminium	1	P.	-	14,48 €
✓ SCHNU320354	Unica - va-et-vient - 10A - connexion rapide - 2 mod - Anthracite - méca seul	2	250		anthracite	1	P.	-	9,66 €
✓ SCHNU320618F	Unica - bouton-poussoir NO - 10A - connexion rapide - 2 mod - Blanc - méca seul	2	250		blanc	1	P.	-	13,54 €

Caractéristiques techniques, Conditionnement, Multiple de vente, Unité de facturation, visuels, Euroclasse, DEEE HT, PU HT en Euros et hors DEEE et Eco-mobilier; donnés à titre indicatif et susceptibles de modifications sans préavis, ils ne nous engagent qu'après confirmation expresse. Les prix unitaires indiqués sont ceux des réseaux COAXEL, REXEL et SCT, ils ne s'appliquent pas pour le réseau ESPACE ELEC. Pour plus d'informations, consultez votre agence habituelle ou connectez-vous sur notre site internet rexel.fr - N.C-nous consulter.

✓ Produit stocké

Référence	Désignation	nombre de modules (construction modulaire)	tension nominale (V)	courant nominal (A)	couleur	Mult. vente	Unit. fact.	DEEE HT	P.U. HT
✓ SCHNU320618FN	Unica - poussoir lumineux (localisation) - 10A - 2 mod - Blanc - méca seul	2	250		blanc	1	P.	-	17,48 €
✓ SCHNU320620	Unica - bouton-poussoir NO - 10A - connex rapid - 2 mod - Blanc anti - méca seul	2	250		blanc	1	P.	-	15,88 €
✓ SCHNU320630	Unica - bouton-poussoir NO - 10A - connexion rapide - 2 mod - Alu - méca seul	2	250		aluminium	1	P.	-	15,88 €
SCHNU320630N	Unica - poussoir lumineux (localisation) - 10A - 2 mod - Alu - méca seul	2	250		aluminium	1	P.	-	20,91 €
✓ SCHNU320654	Unica - bouton-poussoir NO - 10A - connex rapid - 2 mod - Anthracite - méca seul	2	250		anthracite	1	P.	-	15,91 €
✓ 13 SCHNU320718	Unica - cde volet-roulant - double poussoir - 2 mod - Blanc - méca seul	2	250		blanc	1	P.	-	47,10 €
✓ 14 SCHNU320818	Unica - interrupteur volet-roulant - 3 touches - 6A - 2 mod - Blanc - méca seul	2	250		blanc	1	P.	-	43,02 €
✓ SCHNU320830	Unica - interrupteur volet-roulant - 3 touches - 6A - 2 mod - Alu - méca seul	2	250		aluminium	1	P.	-	45,31 €
✓ SCHNU320854	Unica - interrupteur volet-roulant - 3 touches - 6A - 2 mod - Anthra - méca seul	2	250		anthracite	1	P.	-	44,04 €
✓ 15 SCHNU321318F	Unica - double va-et-vient - 10A - connexion rapide - 2 mod - Blanc - méca seul	2	250		blanc	1	P.	-	16,38 €
✓ SCHNU321330	Unica - double va-et-vient - 10A - connexion rapide - 2 mod - Alu - méca seul	2	250		aluminium	1	P.	-	18,70 €
✓ SCHNU321354	Unica - double va-et-vient - 10A - connexion rapide - 2 mod - Anthra - méca seul	2	250		anthracite	1	P.	-	18,75 €
✓ 16 SCHNU323718	Unica - cde volet-roulant - double poussoir + STOP - 2 mod - Blanc - méca seul	2	250		blanc	1	P.	-	47,33 €
✓ 17 SCHNU324620	Unica - poussoir NO/NF porte-étiquette - 10 A - 2 mod - Blanc antimi - méca seul	2	250		blanc	1	P.	-	23,48 €
SCHNU326330	Unica - va-et-vient - 16A - bornier à vis - 2 mod - Alu - méca seul	2	250		aluminium	1	P.	-	11,28 €
✓ 18 SCHNU341118	Unica - prise RJ45 simple - cat 5 UTP - 2 mod - Blanc - méca seul	2			blanc	1	P.	-	17,43 €
SCHNU341154	Unica - prise RJ45 simple - cat 5 UTP - 2 mod - Anthracite - méca seul	2			anthracite	1	P.	-	19,77 €
✓ 19 SCHNU341618	Unica - prise RJ45 simple - cat 6 STP - 1 mod - Blanc - méca seul	2			blanc	1	P.	-	22,11 €
✓ SCHNU341654	Unica - prise RJ45 simple - cat 6 STP - 1 mod - Anthracite - méca seul	2			anthracite	1	P.	-	25,18 €
✓ SCHNU341718	Unica - prise RJ45 simple - cat 6 STP - 2 mod - Blanc - méca seul	2			blanc	1	P.	-	21,01 €
✓ SCHNU341754	Unica - prise RJ45 simple - cat 6 STP - 2 mod - Anthracite - méca seul	2			anthracite	1	P.	-	25,18 €
✓ 20 SCHNU341818	Unica - chargeur USB double - 5Vcc - 1A + 2,1A - 2 modules - Blanc - méca seul	2			blanc	1	P.	-	41,07 €
✓ SCHNU341918	Unica - prise RJ45 simple - cat 6 FTP - 2 mod - Blanc - méca seul	2			blanc	1	P.	-	18,35 €
✓ SCHNU341930	Unica - prise RJ45 simple - cat 6 FTP - 2 mod - Alu - méca seul	2			aluminium	1	P.	-	19,78 €
✓ SCHNU341954	Unica - prise RJ45 simple - cat 6 FTP - 2 mod - Anthracite - méca seul	2			anthracite	1	P.	-	19,78 €
✓ 21 SCHNU342818	Unica - chargeur USB - 5Vcc - 1A - 1 module - Blanc - mécanisme seul	1			blanc	1	P.	-	38,23 €
✓ SCHNU344718	Unica - prise RJ45 simple - cat 6 FTP - 1 mod - Blanc - méca seul	1			blanc	1	P.	-	18,05 €
✓ SCHNU344818	Unica - prise RJ45 simple - cat 6A FTP - 1 mod - Blanc - méca seul	1			blanc	1	P.	-	18,13 €
✓ SCHNU344830	Unica - prise RJ45 simple - cat 6A FTP - 1 mod - Alu - méca seul	1			aluminium	1	P.	-	19,95 €
✓ SCHNU344918	Unica - prise RJ45 simple - cat 6A FTP - 2 mod - Blanc - méca seul	2			blanc	1	P.	-	20,82 €
✓ SCHNU344954	Unica - prise RJ45 simple - cat 6A FTP - 2 mod - Anthracite - méca seul	2			anthracite	1	P.	-	22,90 €
✓ 22 SCHNU345018	Unica - prise TV + FM + SAT - 2 mod - Blanc - méca seul	2			blanc	1	P.	-	41,20 €
23 SCHNU345118	Unica - prise TV + FM - individuel - 2 mod - Blanc - méca seul	2			blanc	1	P.	-	32,00 €
✓ 24 SCHNU346218	Unica - prise télévision - TV mâle - individuel - 2 mod - Blanc - méca seul	2			blanc	1	P.	-	13,20 €
✓ SCHNU346818	Unica - prise télévision - TV type F - 1 module - Blanc - mécanisme seul	1			blanc	1	P.	-	12,95 €
✓ 25 SCHNU349618	Unica - joncteur téléphone en T - 8 contacts - Blanc - mécanisme seul	2			blanc	1	P.	-	17,21 €
✓ 26 SCHNU370118	Unica - interrupteur à clé 3 positions - 16A - 2 modules - Blanc - méca seul	1	250		blanc	1	P.	-	170,65 €
✓ SCHNU373118	Unica - cde à clé 3 pos rappel centre - 2 NO indep - 2 mod - Blanc - méca seul	2	250		blanc	1	P.	-	142,02 €
✓ 27 SCHNU378518	Unica - buzzer - 76-80dB/1m - 230vca - 2 modules - Blanc - mécanisme seul	2	230			1	P.	-	33,17 €
✓ 28 SCHNU386218	Unica - sortie de câble - pour câble D= 6 à 12mm - 2 mod - Blanc - méca seul	2			blanc	1	P.	-	10,53 €
✓ SCHNU386230	Unica - sortie de câble - pour câble D= 6 à 12mm - 2 mod - Alu - méca seul	2			aluminium	1	P.	-	11,21 €
✓ SCHNU386254	Unica - sortie de câble - pour câble D= 6 à 12mm - 2 mod - Anthr - méca seul	2			anthracite	1	P.	-	13,59 €
SCHNU910018	Unica - enjoliveur interrupteur ou bouton-poussoir - 1 mod - Blanc	1			blanc	1	P.	-	2,86 €
✓ SCHNU940618	Unica - prise pour 1 RJ45 S-One incliné - 1 mod - Blanc - méca seul	1			blanc	1	P.	-	3,54 €
✓ SCHNU941118	Unica - prise pour 1 RJ45 S-One - 2 mod - Blanc - méca seul	2			blanc	1	P.	-	4,53 €
✓ SCHNU942018	Unica - prise pour 2 RJ45 S-One - 2 mod - Blanc - méca seul	2			blanc	1	P.	-	5,53 €
✓ SCHNU986518	Unica - obturateur - 1 module - Blanc - mécanisme seul	1			blanc	1	P.	-	2,76 €
✓ SCHNU986618	Unica - obturateur - 2 modules - Blanc - mécanisme seul	2			blanc	1	P.	-	3,58 €
✓ SCHNU986630	Unica - obturateur - 2 modules - Alu - mécanisme seul	2			aluminium	1	P.	-	4,35 €
✓ SCHNU986654	Unica - obturateur - 2 modules - Anthracite - mécanisme seul	2			anthracite	1	P.	-	4,35 €

Caractéristiques techniques, Conditionnement, Multiple de vente, Unité de facturation, visuels, Euroclasse, DEEE HT, PU HT en Euros et hors DEEE et Eco-mobilier; donnés à titre indicatif et susceptibles de modifications sans préavis, ils ne nous engagent qu'après confirmation expresse. Les prix unitaires indiqués sont ceux des réseaux COAXEL, REXEL et SCT, ils ne s'appliquent pas pour le réseau ESPACE ELEC. Pour plus d'informations, consultez votre agence habituelle ou connectez-vous sur notre site internet rexel.fr - N.C-nous consulter.

✓ Produit stocké

APPAREILLAGE TERMINAL

APPAREILLAGE 45 X 45

UNICA - SUPPORTS DE FIXATION



Référence	Désignation	sens de montage	nombre de modules (construction modulaire)	couleur	Mult. vente	Unit. fact.	DEEE HT	P.U. HT
✓ 29 SCHNU7002	Unica - support de fixation - zamak - 2 mod		2		1	P.	-	2,15 €
✓ 30 SCHNU7002PC	Unica - support de fixation 2 mod + protection de chantier - plastique		2		1	P.	-	1,93 €
✓ 31 SCHNU7103P	Unica - support de fixation 3 mod - plastique		3		1	P.	-	4,51 €
✓ 32 SCHNU7004PC	Unica - support de fixation 4 mod / 2 postes + protection chantier - plastique		4		1	P.	-	4,81 €
✓ 33 SCHNU7006C	Unica - support de fixation 6-8 mod / 3 postes + protection chantier - zamak		6-8		1	P.	-	10,66 €
✓ 34 SCHNU7008C	Unica - support de fixation 10 mod / 4 postes + protection de chantier - zamak		10		1	P.	-	13,63 €
✓ 35 SCHNU021820	Unica - support fixation + plaque finition boîte concent 2 rang 8 mod - Blanc ant	horizontal	16	blanc	1	P.	-	37,53 €

UNICA - PLAQUES PURE



Référence	Désignation	sens de montage	nombre d'unités	couleur	Mult. vente	Unit. fact.	DEEE HT	P.U. HT
✓ 36 SCHNU600289	Unica Pure - plaque de finition - Translucide liseré Blanc - 1 poste	horizontal	2	blanc	1	P.	-	34,11 €
✓ 37 SCHNU600489	Unica Pure - plaque de finition - Translucide liseré Blanc - 2 postes	horizontal	4	blanc	1	P.	-	63,81 €
38 SCHNU6004V89	Unica Pure - plaque de finition - Translucide liseré Blanc - 2 postes verticaux	vertical	4	blanc	1	P.	-	67,11 €
39 SCHNU600689	Unica Pure - plaque de finition - Translucide liseré Blanc - 3 postes	horizontal	6	blanc	1	P.	-	94,62 €
✓ 40 SCHNU600280	Unica Pure - plaque de finition - Aluminium liseré Blanc - 1 poste	horizontal	2	aluminium	1	P.	-	34,11 €
✓ SCHNU600480	Unica Pure - plaque de finition - Aluminium liseré Blanc - 2 postes	horizontal	2	aluminium	1	P.	-	63,81 €
SCHNU600680	Unica Pure - plaque de finition - Aluminium liseré Blanc 3 postes	horizontal	6	aluminium	1	P.	-	94,62 €
✓ 41 SCHNU600285	Unica Pure - plaque de finition - Givre blanc liseré Blanc - 1 poste	horizontal	2	autre	1	P.	-	34,11 €
✓ SCHNU600485	Unica Pure - plaque de finition - Givre blanc liseré Blanc - 2 postes	horizontal	4	autre	1	P.	-	63,81 €
✓ SCHNU6004V85	Unica Pure - plaque de finition - Givre blanc liseré Blanc - 2 postes verticaux	vertical	4	autre	1	P.	-	67,11 €
SCHNU600685	Unica Pure - plaque de finition - Givre blanc liseré Blanc - 3 postes	horizontal	6	autre	1	P.	-	94,62 €
✓ 42 SCHNU600286	Unica Pure - plaque de finition - Givre noir - 1 poste	horizontal	2	autre	1	P.	-	34,11 €
✓ SCHNU600486	Unica Pure - plaque de finition - Givre noir - 2 postes	horizontal	4	autre	1	P.	-	63,81 €
✓ SCHNU6004V86	Unica Pure - plaque de finition - Givre noir - 2 postes verticaux	vertical	4	autre	1	P.	-	63,81 €
SCHNU600686	Unica Pure - plaque de finition - Givre noir - 3 postes	horizontal	6	autre	1	P.	-	94,62 €
✓ 43 SCHNU600284	Unica Pure - plaque de finition - Chêne liseré Anthracite - 1 poste	horizontal	2	autre	1	P.	-	34,11 €
✓ SCHNU600484	Unica Pure - plaque de finition - Chêne liseré Anthracite - 2 postes	horizontal	4	autre	1	P.	-	63,81 €
✓ 44 SCHNU600282	Unica Pure - plaque de finition - Gomme noire liseré Anthracite - 1 poste	horizontal	2	noir	1	P.	-	34,11 €
✓ SCHNU600487	Unica Pure - plaque de finition - Ardoise liseré Anthracite - 2 postes	horizontal	4	autre	1	P.	-	63,81 €

Caractéristiques techniques, Conditionnement, Multiple de vente, Unité de facturation, visuels, Euroclasse, DEEE HT, PU HT en Euros et hors DEEE et Eco-mobilier; donnés à titre indicatif et susceptibles de modifications sans préavis, ils ne nous engageant qu'après confirmation expresse. Les prix unitaires indiqués sont ceux des réseaux COAXEL, REXEL et SCT, ils ne s'appliquent pas pour le réseau ESPACE ELEC. Pour plus d'informations, consultez votre agence habituelle ou connectez-vous sur notre site internet rexel.fr - N.C-nous consulter.



UNICA - PLAQUES STUDIO



Référence	Désignation	sens de montage	nombre d'unités	couleur	Mult. vente	Unit. fact.	DEEE HT	P.U. HT
✓ 45 SCHNU200218	Unica Studio - plaque de finition - Blanc - 1 poste	horizontal et vertical	2	blanc	1	P.	-	2,26 €
✓ 46 SCHNU200418	Unica Studio - plaque de finition - Blanc - 2 postes	horizontal et vertical	4	blanc	1	P.	-	6,05 €
✓ 47 SCHNU200230	Unica Studio - plaque de finition - Alu - 1 poste	horizontal et vertical	2	aluminium	1	P.	-	3,63 €
✓ 48 SCHNU200254	Unica Studio - plaque de finition - Anthracite - 1 poste	horizontal et vertical	2	anthracite	1	P.	-	3,63 €

UNICA - PLAQUES STUDIO MÉTAL

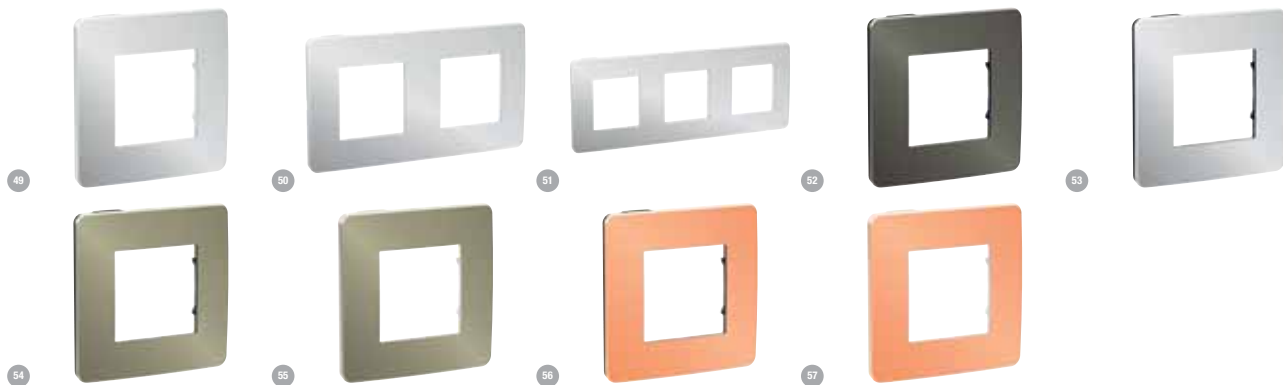

Référence	Désignation	sens de montage	nombre d'unités	couleur	Mult. vente	Unit. fact.	DEEE HT	P.U. HT
✓ 49 SCHNU280255	Unica Studio Métal - plaque de finition - Aluminium liseré Blanc - 1 poste	horizontal et vertical	2	outré	1	P.	-	12,10 €
✓ 50 SCHNU280455	Unica Studio Métal - plaque de finition - Aluminium liseré Blanc - 2 postes	horizontal et vertical	4	outré	1	P.	-	24,20 €
51 SCHNU280655	Unica Studio Métal - plaque de finition - Aluminium liseré Blanc - 3 postes	horizontal et vertical	6	outré	1	P.	-	46,21 €
✓ 52 SCHNU280253	Unica Studio Métal - plaque de finition - Black aluminium liseré Anthracite - 1P	horizontal et vertical	2	outré	1	P.	-	12,10 €
✓ SCHNU280453	Unica Studio Métal - plaque de finition - Black aluminium liseré Anthracite - 2P	horizontal et vertical	4	outré	1	P.	-	24,20 €
✓ SCHNU280653	Unica Studio Métal - plaque de finition - Black aluminium liseré Anthracite - 3P	horizontal et vertical	6	outré	1	P.	-	46,21 €
✓ 53 SCHNU280256	Unica Studio Métal - plaque de finition - Aluminium liseré Anthracite - 1 poste	horizontal et vertical	2	outré	1	P.	-	12,10 €
✓ 54 SCHNU280252	Unica Studio Métal - plaque de finition - Bronze liseré Anthracite - 1 poste	horizontal et vertical	2	outré	1	P.	-	12,10 €
✓ 55 SCHNU280250	Unica Studio Métal - plaque de finition - Bronze liseré Blanc - 1 poste	horizontal et vertical	2	bronze	1	P.	-	12,10 €
✓ 56 SCHNU280258	Unica Studio Métal - plaque de finition - Cuivre liseré Anthracite - 1 poste	horizontal et vertical	2	outré	1	P.	-	12,10 €
✓ 57 SCHNU280257	Unica Studio Métal - plaque de finition - Cuivre liseré Blanc - 1 poste	horizontal et vertical	2	outré	1	P.	-	12,10 €

UNICA - PLAQUES STUDIO COLOR



Référence	Désignation	sens de montage	nombre d'unités	couleur	Mult. vente	Unit. fact.	DEEE HT	P.U. HT
✓ 58 SCHNU280221	Unica Studio Color - plaque de finition - Gris foncé liseré Blanc - 1 poste	horizontal et vertical	2	outré	1	P.	-	4,62 €
✓ 59 SCHNU280222	Unica Studio Color - plaque de finition - Gris foncé liseré Anthracite - 1 poste	horizontal et vertical	2	outré	1	P.	-	4,62 €
✓ 60 SCHNU280224	Unica Studio Color - plaque de finition - Gris pierre liseré Blanc - 1 poste	horizontal et vertical	2	outré	1	P.	-	4,62 €
✓ 61 SCHNU280226	Unica Studio Color - plaque de finition - Taupe liseré Blanc - 1 poste	horizontal et vertical	2	outré	1	P.	-	4,62 €
✓ 62 SCHNU280228	Unica Studio Color - plaque de finition - Taupe liseré Anthracite - 1 poste	horizontal et vertical	2	outré	1	P.	-	4,62 €

Caractéristiques techniques, Conditionnement, Multiple de vente, Unité de facturation, visuels, Euroclasse, DEEE HT, PU HT en Euros et hors DEEE et Eco-mobilier; donnés à titre indicatif et susceptibles de modifications sans préavis, ils ne nous engagent qu'après confirmation expresse. Les prix unitaires indiqués sont ceux des réseaux COAXEL, REXEL et SCT, ils ne s'appliquent pas pour le réseau ESPACE ELEC. Pour plus d'informations, consultez votre agence habituelle ou connectez-vous sur notre site internet rexel.fr - N.C-nous consulter.

✓ Produit stocké

APPAREILLAGE TERMINAL

APPAREILLAGE 45 X 45

UNICA - PLAQUES PRO



Référence	Désignation	sens de montage	nombre d'unités	couleur	Mult. vente	Unit. fact.	DEEE HT	P.U. HT
✓ 63 SCHNU400218	Unica Pro - plaque de finition - Blanc - 1 poste	horizontal et vertical	2	blanc	1	P.	-	2,26 €
✓ 64 SCHNU400418	Unica Pro - plaque de finition - Blanc - 2 postes	horizontal et vertical	4	blanc	1	P.	-	5,61 €
✓ 65 SCHNU400618	Unica Pro - plaque de finition - Blanc - 3 postes	horizontal et vertical	6	blanc	1	P.	-	9,79 €
✓ 66 SCHNU400220	Unica Pro - plaque de finition - Blanc antimicrobien - 1 poste	horizontal et vertical	2	blanc	1	P.	-	4,75 €
✓ SCHNU400420	Unica Pro - plaque de finition - Blanc antimicrobien - 2 postes	horizontal et vertical	4	blanc	1	P.	-	10,56 €
✓ 67 SCHNU400254	Unica Pro - plaque de finition - Anthracite - 1 poste	horizontal et vertical	2	anthracite	1	P.	-	3,60 €
✓ SCHNU400454	Unica Pro - plaque de finition - Anthracite - 2 postes	horizontal et vertical	4	anthracite	1	P.	-	10,56 €
✓ SCHNU400654	Unica Pro - plaque de finition - Anthracite - 3 postes	horizontal et vertical	6	anthracite	1	P.	-	17,05 €
✓ 68 SCHNU400230	Unica Pro - plaque de finition - Alu - 1 poste	horizontal et vertical	2	aluminium	1	P.	-	3,60 €
✓ SCHNU400430	Unica Pro - plaque de finition - Alu - 2 postes	horizontal et vertical	4	aluminium	1	P.	-	10,56 €
✓ 69 SCHNU411418	Unica Pro - plaque de finition - Blanc - 4 modules	horizontal	4	blanc	1	P.	-	5,50 €
✓ SCHNU411430	Unica Pro - plaque de finition - Alu - 4 modules	horizontal	4	aluminium	1	P.	-	6,12 €
✓ 70 SCHNU411618	Unica Pro - plaque de finition - Blanc - 6 modules	horizontal	6	blanc	1	P.	-	9,87 €
✓ 71 SCHNU411818	Unica Pro - plaque de finition - Blanc - 8 modules	horizontal	8	blanc	1	P.	-	10,12 €
✓ 72 SCHNU411018	Unica Pro - plaque de finition - Blanc - 10 modules	horizontal	10	blanc	1	P.	-	17,05 €

UNICA - WISER ÉCLAIRAGE



Référence	Désignation	nombre de modules (construction modulaire)	tension nominale (V)	couleur	Mult. vente	Unit. fact.	DEEE HT	P.U. HT
✓ 73 SCHNU3S1518	Unica Wiser - variateur poussoir - Bluetooth - Blanc - méca seul	2		blanc	1	P.	-	56,98 €
SCHNU3S1520	Unica Wiser - variateur poussoir - Bluetooth - Blanc antimicrobien - méca seul	2		blanc	1	P.	-	60,40 €
✓ SCHNU3S1530	Unica Wiser - variateur poussoir - Bluetooth - Alu - méca seul	2		aluminium	1	P.	-	60,40 €
SCHNU3S1554	Unica Wiser - variateur poussoir - Bluetooth - Anthracite - méca seul	2		anthracite	1	P.	-	60,40 €
✓ 74 SCHNU3S1618	Unica Wiser - variateur rotatif - Bluetooth - Blanc - méca seul	2		blanc	1	P.	-	72,76 €
SCHNU3S1620	Unica Wiser - variateur rotatif - Bluetooth - Blanc antimicrobien - méca seul	2		blanc	1	P.	-	77,12 €
✓ SCHNU3S1630	Unica Wiser - variateur rotatif - Bluetooth - Alu - méca seul	2		aluminium	1	P.	-	77,12 €
SCHNU3S1654	Unica Wiser - variateur rotatif - Bluetooth - Anthracite - méca seul	2		anthracite	1	P.	-	77,12 €
75 SCHNU3S2618	Unica Wiser - détecteur mov + poussoir - Bluetooth - Blanc - méca seul		230	blanc	1	P.	-	82,37 €
SCHNU3S2718	Unica Wiser - détecteur mov + variateur - Bluetooth - Blanc - méca seul		230	blanc	1	P.	-	89,24 €
✓ SCHNU3S3718	Unica Wiser - bouton-poussoir - Bluetooth - 10A - Blanc - méca seul	2	230	blanc	1	P.	-	56,98 €
SCHNU3S3720	Unica Wiser - bouton-poussoir - Bluetooth - 10A - Blanc antimicrob - méca seul	2	230	blanc	1	P.	-	60,40 €
SCHNU3S3730	Unica Wiser - bouton-poussoir - Bluetooth - 10A - Alu - méca seul	2	230	aluminium	1	P.	-	60,40 €
SCHNU3S3754	Unica Wiser - bouton-poussoir - Bluetooth - 10A - Anthracite - méca seul	2	230	anthracite	1	P.	-	60,40 €

Caractéristiques techniques, Conditionnement, Multiple de vente, Unité de facturation, visuels, Euroclasse, DEEE HT, PU HT en Euros et hors DEEE et Eco-mobilier; donnés à titre indicatif et susceptibles de modifications sans préavis, ils ne nous engageant qu'après confirmation expresse. Les prix unitaires indiqués sont ceux des réseaux COAXEL, REXEL et SCT, ils ne s'appliquent pas pour le réseau ESPACE ELEC. Pour plus d'informations, consultez votre agence habituelle ou connectez-vous sur notre site internet rexel.fr - N.C-nous consulter.



UNICA - WISER VOIETS-ROULANTS



Référence	Désignation	tension nominale (V)	couleur	Mult. vente	Unit. fact.	DEEE HT	P.U. HT
✓ 76 SCHNU350818	Unica Wiser - commande volet-roulant - Bluetooth - 4A - Blanc - méca seul	230	blanc	1	P.	-	73,46 €
76 SCHNU350820	Unica Wiser - commande volet-roulant - Bluetooth - 4A - Blanc antimi - méca seul	230	blanc	1	P.	-	77,87 €
77 SCHNU350830	Unica Wiser - commande volet-roulant - Bluetooth - Alu - méca seul	230	aluminium	1	P.	-	77,87 €
78 SCHNU350854	Unica Wiser - commande volet-roulant - Bluetooth - 4A - Anthracite - méca seul	230	anthracite	1	P.	-	77,87 €

UNICA - BOITE DE CONCENTRATION



Référence	Désignation	sens de montage	nombre d'unités	nombre de modules (construction modulaire)	couleur	Mult. vente	Unit. fact.	DEEE HT	P.U. HT
✓ 79 SCHNU8718	Unica - boîte de concentration encastrée - 2 rangées de 8 mod - à compléter	horizontal	8	8	autre	1	P.	-	20,01 €
✓ 80 SCHNU121820	Unica - boîte de concentration saillie complète - 2 rang de 8 mod - Blanc antim	horizontal	8	8	blanc	1	P.	-	71,73 €
✓ 81 SCHNU171820	Unica - boîte de concentration encastrée complète - 2 rang de 8 mod - Blanc anti	horizontal	8	8	blanc	1	P.	-	70,67 €
✓ 82 SCHNU173418	Unica - boîte de concentration encastrée complète - 3 col de 4 mod - Blanc	vertical	4	4	blanc	1	P.	-	67,67 €
✓ 83 SCHNU174418	Unica - boîte de concentration encastrée complète - 4 col de 4 mod - Blanc	vertical	4	4	blanc	1	P.	-	81,72 €

UNICA - BOITIER SAILLIE



Référence	Désignation	sens de montage	nombre d'unités	couleur	Mult. vente	Unit. fact.	DEEE HT	P.U. HT
✓ 84 SCHNU840218	Unica - boîte en saillie - Blanc - 1 poste	horizontal	1	blanc	1	P.	-	4,71 €
✓ 85 SCHNU840418	Unica - boîte en saillie - Blanc - 2 postes	horizontal	2	blanc	1	P.	-	9,04 €
✓ 86 SCHNU840618	Unica - boîte en saillie - Blanc - 3 postes	horizontal	3	blanc	1	P.	-	15,84 €

UNICA - ACCESSOIRES



Référence	Désignation	tension nominale (V)	Mult. vente	Unit. fact.	DEEE HT	P.U. HT
✓ 87 SCHNU7892	Unica - griffes pour plaque de fixation zamak		1	P.	-	0,89 €
✓ 88 SCHNU9091	Unica - peigne de connexion entre prises multiples au standard français		1	P.	-	22,16 €
✓ 89 SCHNU9825AZ	Unica - lampe LED - 250Vca - 0,05mA - Blanc	250	1	P.	-	11,30 €

Caractéristiques techniques, Conditionnement, Multiple de vente, Unité de facturation, visuels, Euroclasse, DEEE HT, PU HT en Euros et hors DEEE et Eco-mobilier; donnés à titre indicatif et susceptibles de modifications sans préavis, ils ne nous engagent qu'après confirmation expresse. Les prix unitaires indiqués sont ceux des réseaux COAXEL, REXEL et SCT, ils ne s'appliquent pas pour le réseau ESPACE ELEC. Pour plus d'informations, consultez votre agence habituelle ou connectez-vous sur notre site internet rexel.fr - N.C-nous consulter.

✓ Produit stocké

APPAREILLAGE TERMINAL

APPAREILLAGE ÉCONOMIQUE



OVALIS

Appareillage (à griffes pour la rénovation) dans le résidentiel mono-référence.

Facile à commander : une référence pour une fonction (mécanisme + plaque de finition) et possibilité de commander séparément des lots de 40 mécanismes et des plaques de finition.



OVALIS - MÉCANISMES + PLAQUE FINITION



Référence	Désignation	tension nominale (V)	courant nominal (A)	couleur	Mult. vente	Unit. fact.	DEEE HT	P.U. HT
✓ 1 SCHS260059	Ovalis - prise de courant - 2P+T - 16A - avec éclipse	250	16	blanc	1	P.	-	8,01 €
✓ 2 SCHS260202	Ovalis - interrupteur simple allumage - 10 AX	250		blanc	1	P.	-	8,30 €
✓ 2 SCHS260204	Ovalis - interrupteur va et vient - 10 AX	250		blanc	1	P.	-	7,96 €
✓ 2 SCHS260206	Ovalis - bouton poussoir à fermeture - 10A	250		blanc	1	P.	-	11,32 €
✓ SCHS260208	Ovalis - interrupteur pour volet roulant	250		blanc	1	P.	-	28,94 €
✓ SCHS260214	Ovalis - double va et vient - 10AX	250		blanc	1	P.	-	18,44 €
✓ SCHS260263	Ovalis - interrupteur simple - lumineux témoin ou localisation	250		blanc	1	P.	-	18,42 €
✓ SCHS260266	Ovalis - poussoir à fermeture - avec porte-étiquette	250		blanc	1	P.	-	20,11 €
SCHS260401	Ovalis - prise USB double - type A+C - Blanc - mécanisme + plaque - 5Vcc - 2,4A			blanc	1	P.	-	39,01 €
✓ 3 SCHS260405	Ovalis - prise TV				1	P.	-	14,27 €
✓ 4 SCHS260407	Ovalis - double chargeur usb 2.1 A - blanc			blanc	1	P.	-	54,77 €
✓ 5 SCHS260461	Ovalis - prise TV/FM/SAT - 1 entrée arrière				1	P.	-	41,22 €
✓ 6 SCHS260496	Ovalis - prise téléphone en T - 8 contacts			blanc	1	P.	-	17,97 €
SCHS260512	Ovalis - variateur rotatif universel - spécial LED - 4 à 200VA - blanc			blanc	1	P.	-	67,55 €
✓ 7 SCHS260633	Ovalis - sortie de câble universelle - 16..20A - IP21			blanc	1	P.	-	6,60 €
✓ SCHS260644	Ovalis - sortie de câble universelle - 16..20A - IP24D			blanc	1	P.	-	11,90 €
✓ 8 SCHS260662	Ovalis - sortie de câble - 16A			blanc	1	P.	-	8,30 €
✓ SCHS260666	Ovalis - obturateur			blanc	1	P.	-	6,38 €
✓ SCHS261089	Ovalis - double prise de courant - 2P+T - rénovation pour boîte simple	250	16	blanc	1	P.	-	28,33 €
✓ SCHS265033	Ovalis - prise de courant - 2P - 16A- avec éclipse - avec griffes	250	16	blanc	1	P.	-	9,26 €
✓ SCHS265059	Ovalis - prise de courant - 2P+T - 16A - avec éclipse - avec griffes	250	16	blanc	1	P.	-	9,28 €
✓ SCHS265204	Ovalis - interrupteur va et vient - 10AX - avec griffes	250		blanc	1	P.	-	8,10 €
✓ SCHS265214	Ovalis - double va et vient - 10AX - avec griffes	250		blanc	1	P.	-	17,13 €
✓ 3 SCHS265405	Ovalis - prise TV - avec griffes				1	P.	-	15,82 €
✓ SCHS265511	Ovalis - variateur rotatif standard - charges RL				1	P.	-	54,39 €
✓ 9 SCHS265524	Ovalis - détecteur présence et de mouvement - spécial rénovation				1	P.	-	85,75 €
✓ 9 SCHS265525	Ovalis - détecteur présence et de mouvement - toutes charges				1	P.	-	87,92 €
✓ SCHS265666	Ovalis - obturateur - avec griffes			blanc	1	P.	-	6,36 €

Caractéristiques techniques, Conditionnement, Multiple de vente, Unité de facturation, visuels, Euroclasse, DEEE HT, PU HT en Euros et hors DEEE et Eco-mobilier; donnés à titre indicatif et susceptibles de modifications sans préavis, ils ne nous engagent qu'après confirmation expresse. Les prix unitaires indiqués sont ceux des réseaux COAXEL, REXEL et SCT, ils ne s'appliquent pas pour le réseau ESPACE ELEC.



Pour plus d'informations, consultez votre agence habituelle ou connectez-vous sur notre site internet rexel.fr - N.C-nous consulter.

OVALIS - MÉCANISME SEULS

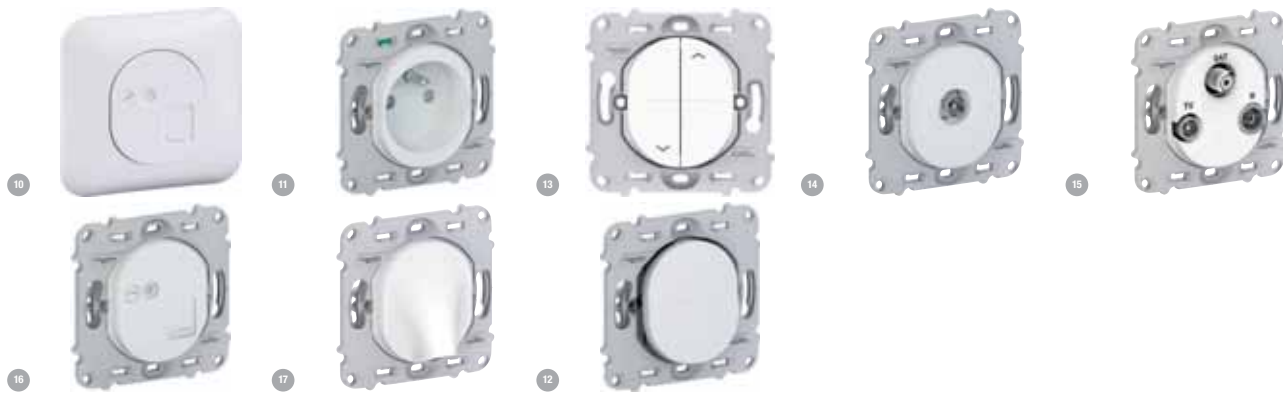

Référence	Désignation	tension nominale (V)	courant nominal (A)	couleur	Mult. vente	Unit. fact.	DEEE HT	P.U. HT
✓ 10 SCHS260471	Ovalis - prise RJ45 - cat.5e UTP - grade 1 - téléphone - sans plaque de finition			blanc	1	P.	-	18,93 €
✓ SCHS260475	Ovalis - prise RJ45 - cat.6 UTP - grade 1 - téléphone/informatique - sans plaque			blanc	1	P.	-	22,01 €
✓ SCHS260476	Ovalis - prise RJ45 - cat.6 STP - grade 3 - multimedia - sans plaque de finition			blanc	1	P.	-	25,98 €
✓ 11 SCHS261059	Ovalis - prise de courant - 2P+T - 16A - avec éclipse - sans plaque de finition	250	16	blanc	1	P.	-	6,07 €
✓ 12 SCHS261202	Ovalis - interrupteur - 10A - sans plaque de finition	250		blanc	1	P.	-	6,07 €
✓ 12 SCHS261204	Ovalis - interrupteur va et vient - 10AX - fix. par vis - sans plaque de finit.	250		blanc	1	P.	-	5,82 €
✓ 12 SCHS261206	Ovalis - bouton poussoir à fermeture - 10A - fix. par vis - ss plaque de finit.	250		blanc	1	P.	-	8,95 €
✓ 13 SCHS261208	Ovalis - interrupteur 2 boutons pour volet roulant - fix. par vis	250		blanc	1	P.	-	26,58 €
✓ SCHS261214	Ovalis - double va et vient - 10AX - fix. par vis - sans plaque de finition	250		blanc	1	P.	-	16,45 €
✓ SCHS261263	Ovalis - interrupteur va et vient - 10AX - lumineux - sans plaque de finition	250		blanc	1	P.	-	15,82 €
✓ SCHS261266	Ovalis - poussoir à fermeture - porte-étiquette - 10A - sans plaque de finition	250		blanc	1	P.	-	18,07 €
✓ SCHS261285	Ovalis - combiné va et vient+poussoir - 10A - sans plaque de finition	250		blanc	1	P.	-	17,88 €
SCHS261401	Ovalis - prise USB double - type A+C - Blanc - mécanisme seul - 5Vcc - 2,4A			blanc	1	P.	-	36,94 €
✓ 14 SCHS261405	Ovalis - prise TV simple - sans plaque de finition				1	P.	-	12,11 €
✓ 15 SCHS261461	Ovalis - prise TV/R/SAT - sans plaque de finition				1	P.	-	38,26 €
✓ 16 SCHS261471	Ovalis - prise RJ45 - cat.5 UTP - téléphone - sans plaque de finition			blanc	1	P.	-	16,77 €
✓ 16 SCHS261475	Ovalis - prise RJ45 - cat.6 UTP - téléphone/informatique - ss plaque de finition			blanc	1	P.	-	19,65 €
✓ 16 SCHS261476	Ovalis - prise RJ45 - cat.6 STP - réseaux VDI - grade 3 - ss plaque de finition			blanc	1	P.	-	23,80 €
✓ 17 SCHS261662	Ovalis - sortie de câble - 16A - D-6.12mm - sans plaque de finition			blanc	1	P.	-	6,19 €
✓ SCHS261666	Ovalis - obturateur - sans plaque de finition			blanc	1	P.	-	4,23 €
✓ SCHS263059	Ovalis - prise de courant - 2P+T - 16A - sans plaque de finition - lot de 40	250	16	blanc	1	P.	-	249,92 €
✓ 12 SCHS263204	Ovalis - interrupteur va et vient - 10AX - sans plaque de finition - lot de 40	250		blanc	1	P.	-	227,12 €

OVALIS - PLAQUES FINITION



Référence	Désignation	sens de montage	nombre d'unités	couleur	Mult. vente	Unit. fact.	DEEE HT	P.U. HT
✓ 18 SCHS260702	Ovalis - plaque de finition - 1 poste	horizontal et vertical	1	blanc	1	P.	-	1,98 €
✓ 19 SCHS260704	Ovalis - plaque de finition - 2 postes horizontal	horizontal	2	blanc	1	P.	-	4,57 €
✓ 20 SCHS260706	Ovalis - plaque de finition - 3 postes horizontal	horizontal	3	blanc	1	P.	-	8,58 €
✓ 21 SCHS260724	Ovalis - plaque de finition - 2 postes vertical - entreaxe 57mm	vertical	2	blanc	1	P.	-	4,82 €

Caractéristiques techniques, Conditionnement, Multiple de vente, Unité de facturation, visuels, Euroclasse, DEEE HT, PU HT en Euros et hors DEEE et Eco-mobilier; donnés à titre indicatif et susceptibles de modifications sans préavis, ils ne nous engagent qu'après confirmation expresse. Les prix unitaires indiqués sont ceux des réseaux COAXEL, REXEL et SCT, ils ne s'appliquent pas pour le réseau ESPACE ELEC. Pour plus d'informations, consultez votre agence habituelle ou connectez-vous sur notre site internet rexel.fr - N.C-nous consulter.

✓ Produit stocké

APPAREILLAGE TERMINAL

APPAREILLAGE SAILLIE

APPAREILLAGE SAILLIE - APPAREILLAGE SAILLIE COMPLET / MÉCANISMES + CADRES



Référence	Désignation	tension nominale (V)	courant nominal (A)	couleur	Mult. vente	Unit. fact.	DEEE HT	P.U. HT
✓ 1 LEGO86001	VA ET VIENT 10A 250V SAILLIE	250	10	blanc	1	P.	-	11,60 €
✓ 2 LEGO86005	POUSSOIR LUMINEUX TEMOIN SAILLIE	250	6	blanc	1	P.	-	19,42 €
✓ 3 LEGO86006	POUSSOIR 6A SAILLIE	250	6	blanc	1	P.	-	16,31 €
✓ 4 LEGO86009	POUSSOIR PORTE ETIQUETTE SAILLIE	250	6	blanc	1	P.	-	22,66 €
✓ LEGO86017	VA ET VIENT TEMOIN LUMINEUX SAILLIE	250	10	blanc	1	P.	-	26,80 €
✓ 5 LEGO86020	DOUBLE VA ET VIENT 10A SAILLIE	250	10	blanc	1	P.	-	24,92 €
✓ 6 LEGO86022	PRISE 2P (F) 16A 250V SAILLIE	250	16	blanc	1	P.	-	10,03 €
✓ 7 LEGO86027	PRISE 2P+T 16A 250V SAILLIE	250	16	blanc	1	P.	-	9,33 €
✓ 8 LEGO86038	CONJONCTEUR T SAILLIE			blanc	1	P.	-	22,42 €
✓ 9 LEGO86040	PRISE TV SAILLIE				1	P.	-	18,02 €
✓ LEGO86057	BOITE DERIVATION 4 BORNES SAILLIE			blanc	1	P.	-	9,47 €
✓ 10 LEGO86061	PRISE RJ45 CAT.5 FTP SAILLIE			blanc	1	P.	-	26,63 €

APPAREILLAGE SAILLIE - APPAREILLAGE SAILLIE COMPOSABLE / MÉCANISMES



Référence	Désignation	tension nominale (V)	courant nominal (A)	couleur	Mult. vente	Unit. fact.	DEEE HT	P.U. HT
✓ 11 LEGO86101	VA ET VIENT 10A 250V COMPOSABLE SAILLIE	250	10	blanc	1	P.	-	8,97 €
✓ LEGO86105	POUSSOIR LUMINEUX TEMOIN COMPOSABLE SAILLIE	250	6	blanc	1	P.	-	16,07 €
✓ 12 LEGO86106	POUSSOIR 10A COMPOSABLE SAILLIE	250	6	blanc	1	P.	-	13,00 €
✓ 13 LEGO86109	POUSSOIR PORTE ETIQUETTE COMPOSABLE SAILLIE	250	6	blanc	1	P.	-	24,55 €
✓ 14 LEGO86117	VA ET VIENT TEMOIN LUMINEUX COMPOSABLE SAILLIE	250	10	blanc	1	P.	-	22,90 €
✓ LEGO86120	DOUBLE VA ET VIENT 10A COMPOSABLE SAILLI	250	10	blanc	1	P.	-	21,49 €
✓ 15 LEGO86122	PRISE 2P (F) COMPOSABLE SAILLIE	250	16	blanc	1	P.	-	7,24 €
✓ 16 LEGO86127	PRISE 2P+T 16A 250V COMPOSABLE SAILLIE	250	16	blanc	1	P.	-	6,80 €
✓ 17 LEGO86138	CONJONCTEUR T COMPOSABLE SAILLIE			blanc	1	P.	-	19,47 €
✓ LEGO86140	PRISE TV COMPOSABLE SAILLIE				1	P.	-	18,90 €
✓ 18 LEGO86157	BOITE DERIVATION 4 BORNES COMPOSABLE SAILLIE			blanc	1	P.	-	7,31 €
✓ 19 LEGO86161	PRISE RJ45 CAT.5 FTP COMPOSABLE SAILLIE				1	P.	-	22,04 €

Caractéristiques techniques, Conditionnement, Multiple de vente, Unité de facturation, visuels, Euroclasse, DEEE HT, PU HT en Euros et hors DEEE et Eco-mobilier; donnés à titre indicatif et susceptibles de modifications sans préavis, ils ne nous engagent qu'après confirmation expresse. Les prix unitaires indiqués sont ceux des réseaux COAXEL, REXEL et SCT, ils ne s'appliquent pas pour le réseau ESPACE ELEC. ✓ Produit stocké

Pour plus d'informations, consultez votre agence habituelle ou connectez-vous sur notre site internet rexel.fr - N.C-nous consulter.



Référence	Désignation	sens de montage	nombre d'unités	couleur	Mult. vente	Unit. fact.	DEEE HT	P.U. HT
✓ 20 LE6086091	CADRE 1 POSTE COMPOSABLE SAILLIE	horizontal et vertical	1	blanc	1	P.	-	3,23 €
✓ 21 LE6086092	CADRE 2 POSTE COMPOSABLE SAILLIE	horizontal et vertical	2	blanc	1	P.	-	6,96 €
✓ 22 LE6086093	CADRE 3 POSTE COMPOSABLE SAILLIE	horizontal et vertical	1	blanc	1	P.	-	11,98 €

ALRÉA - APPAREILLAGE SAILLIE COMPLET / MÉCANISME + CADRE



Référence	Désignation	tension nominale (V)	courant nominal (A)	couleur	Mult. vente	Unit. fact.	DEEE HT	P.U. HT
✓ SCHALB62051P	Alréa, Va-et-vient, avec cadre saillie, blanc polaire	250		blanc	1	P.	-	9,55 €
✓ 1 SCHALB62053P	Alréa, Poussoir à fermeture avec cadre saillie, blanc polaire	250		blanc	1	P.	-	14,63 €
✓ 2 SCHALB62056P	Alréa, Double va-et-vient avec cadre saillie, blanc polaire	250		blanc	1	P.	-	21,47 €
✓ 3 SCHALB62311P	Alréa, Prise TV simple mâle blindée, 1 sortie avec cadre saillie, blanc polaire			blanc	1	P.	-	17,34 €
✓ 4 SCHALB62366P	Alréa, Conjoncteur téléphonique 8 plots avec cadre saillie, blanc polaire			autre	1	P.	-	20,73 €
✓ SCHALB62420P	Alréa, Obturateur avec cadre saillie, blanc polaire			autre	1	P.	-	8,88 €
✓ 5 SCHALB62273P	Alréa, prise de courant 2P + T connexion rapide, cadre saillie, blanc polaire	250	16	blanc	1	P.	-	8,14 €

ALRÉA - MÉCANISMES SEULS POUR CADRE POUR MOULURE



Compatible avec les mouleurs Optiline mini de SCHNEIDER, Optima d'IBOCO et tehalit.ateha de HAGER.



Référence	Désignation	tension nominale (V)	courant nominal (A)	couleur	Mult. vente	Unit. fact.	DEEE HT	P.U. HT
✓ 6 SCHALB61050P	Alréa, Interrupteur simple allumage blanc polaire	250		blanc	1	P.	-	7,63 €
✓ 6 SCHALB61053P	Alréa, Poussoir à fermeture, blanc polaire	250		blanc	1	P.	-	11,36 €
✓ SCHALB61051P	Alréa, Va-et-vient, blanc polaire	250		blanc	1	P.	-	6,95 €
✓ 7 SCHALB61056P	Alréa, Double va-et-vient, blanc polaire	250		blanc	1	P.	-	16,99 €
✓ 8 SCHALB61057P	Alréa, Va-et-vient lumineux forte luminosité blanc polaire	250		blanc	1	P.	-	25,46 €
✓ 9 SCHALB61273P	Alréa, prise de courant 2P + T, connexion rapide, blanc polaire	250	16	autre	1	P.	-	5,85 €
✓ 10 SCHALB61311P	Alréa, Prise TV simple mâle blindée, 1 sortie, blanc polaire			blanc	1	P.	-	15,38 €
✓ 11 SCHALB61329P	Alréa, Prise TV Radio, 1 entrée hertz + sat, 3 sorties TV FM SAT, blanc polaire			blanc	1	P.	-	37,31 €
✓ SCHALB61342P	Alréa - prise RJ45 - simple - cat.6 UTP non blindée - mécanisme - blanc polaire			autre	1	P.	-	20,53 €
✓ 12 SCHALB61343P	Alréa - prise RJ45 - simple - cat.5 UTP non blindée - mécanisme - blanc polaire			autre	1	P.	-	18,42 €
✓ 13 SCHALB61366P	Alréa, Conjoncteur téléphonique 8 plots, blanc polaire			autre	1	P.	-	17,25 €
✓ 14 SCHALB61420P	Alréa, Obturateur, blanc polaire			blanc	1	P.	-	6,92 €

Caractéristiques techniques, Conditionnement, Multiple de vente, Unité de facturation, visuels, Euroclasse, DEEE HT, PU HT en Euros et hors DEEE et Eco-mobilier; donnés à titre indicatif et susceptibles de modifications sans préavis, ils ne nous engagent qu'après confirmation expresse. Les prix unitaires indiqués sont ceux des réseaux COAXEL, REXEL et SCT, ils ne s'appliquent pas pour le réseau ESPACE ELEC. Pour plus d'informations, consultez votre agence habituelle ou connectez-vous sur notre site internet rexel.fr - N.C-nous consulter.

✓ Produit stocké

APPAREILLAGE TERMINAL

APPAREILLAGE SAILLIE



ALRÉA - CADRES



Référence	Désignation	sens de montage	nombre d'unités	couleur	Mult. vente	Unit. fact.	DEEE HT	P.U. HT
✓ 15 SCHALB61441P	Alréa, Cadre saillie standard simple, 62x62mm, profondeur 31mm, blanc polaire	horizontal et vertical	1	autre	1	P.	-	2,65 €
✓ 16 SCHALB61442P	Alréa, Cadre saillie standard double, 62x124mm, profondeur 31mm, blanc polaire	horizontal et vertical	2	autre	1	P.	-	5,51 €

ALRÉA - ACCESSOIRES



Référence	Désignation	Mult. vente	Unit. fact.	DEEE HT	P.U. HT
✓ 17 SCHALB57944	Alréa, sachet de 10 ressorts pour transformation interrupteur en poussoir	1	P.	-	11,08 €

ATEHA



L'appareillage en saillie ateha est disponible en produit complet ou associable, se pose seul ou en intégration avec la mouleuse grâce aux supports pour moulure dédiés. La gamme intègre l'InterBP : un mécanisme unique permettant de passer d'un bouton poussoir en va-et-vient et vice-versa.

ATEHA - COMPLET



1 référence pour un produit prêt à poser.



Référence	Désignation	tension nominale (V)	courant nominal (mA)	couleur	Mult. vente	Unit. fact.	DEEE HT	P.U. HT
HAGWJC000	ateha Interrupteur ou poussoir complet	250	10	autre	1	P.	-	11,54 €
✓ 1 HAGWJC001	ateha Interrupteur Va et Vient ou poussoir complet	250	10	autre	1	P.	-	11,23 €
2 HAGWJC012	ateha va-et-vient étroit complet	250	10	blanc	1	P.	-	28,02 €
HAGWJC030	ateha poussoir étroit 10+1F lumineux complet	250	10	blanc	1	P.	-	21,87 €
HAGWJC040	ateha Double Interrupteur Va et Vient ou poussoir complet	250	10	autre	1	P.	-	24,36 €
✓ 3 HAGWJC100	ateha prise de courant 2P+T complet	250	16	blanc	1	P.	-	9,15 €
4 HAGWJC122	ateha prise de courant double horizontale précâblée complet	250	16	blanc	1	P.	-	32,40 €
✓ HAGWJC132	ateha prise de courant double horizontale ou verticale 2P+T complet	250	16	blanc	1	P.	-	24,87 €
HAGWJC142	ateha prise de courant double précâblée horizontale 2P complet	250	16	blanc	1	P.	-	24,86 €
✓ 5 HAGWJC200	ateha Prise Téléphone complet			blanc	1	P.	-	21,80 €
6 HAGWJC220	ateha prise RJ45 catégorie 6 UTP pour Grade 1 complet			blanc	1	P.	-	25,90 €
✓ 6 HAGWJC223	ateha prise RJ45 catégorie 6 FTP pour Grade 1 complet			blanc	1	P.	-	26,13 €
HAGWJC226	ateha prise RJ45 catégorie 6 STP			blanc	1	P.	-	26,13 €
✓ 7 HAGWJC250	ateha prise TV complet				1	P.	-	17,46 €
HAGWJC253	ateha Prise TV + FM directe complet				1	P.	-	48,66 €
✓ 8 HAGWJC256	ateha prise TV FM SAT 1 câble complet				1	P.	-	51,97 €
HAGWJC257	ateha prise TV FM SAT 2 câbles complet				1	P.	-	50,24 €
9 HAGWJC300	ateha interrupteur volet-roulant complet	250		blanc	1	P.	-	44,72 €
10 HAGWJC301	ateha bouton poussoir volet-roulant complet	250		blanc	1	P.	-	37,21 €

Caractéristiques techniques, Conditionnement, Multiple de vente, Unité de facturation, visuels, Euroclasse, DEEE HT, PU HT en Euros et hors DEEE et Eco-mobilier; donnés à titre indicatif et susceptibles de modifications sans préavis, ils ne nous engagent qu'après confirmation expresse. Les prix unitaires indiqués sont ceux des réseaux COAXEL, REXEL et SCT, ils ne s'appliquent pas pour le réseau ESPACE ELEC. Pour plus d'informations, consultez votre agence habituelle ou connectez-vous sur notre site internet rexel.fr - N.C-nous consulter.



ATEHA - ASSOCIABLE - MÉCANISMES

Se pose seul avec une boîte en saillie, ou en intégration avec la moulure grâce aux supports pour moulure dédiés.

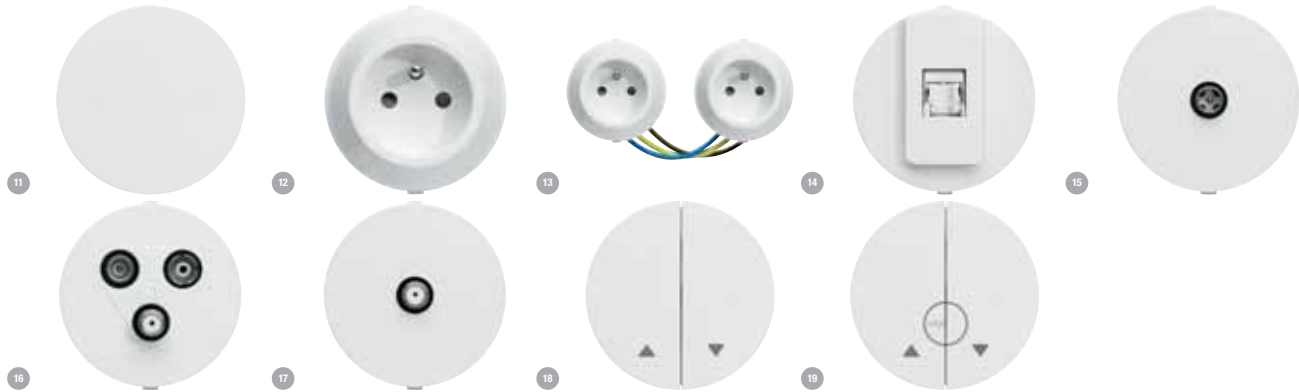

Référence	Désignation	tension nominale (V)	courant nominal (mA)	couleur	Mult. vente	Unit. fact.	DEEE HT	P.U. HT
✓ 11 HAGWJA001	ateha interrupteur va-et-vient ou poussoir associable	250		outre	1	P.	-	8,60 €
11 HAGWJA003	ateha Interrupteur Va et Vient ou poussoir avec neutre associable	250		outre	1	P.	-	10,23 €
✓ HAGWJA040	ateha Double Interrupteur Va et Vient ou poussoir associable	250		blanc	1	P.	-	21,17 €
✓ 12 HAGWJA100	ateha prise de courant 2P+T associable	250	16	blanc	1	P.	-	6,72 €
✓ HAGWJA102	ateha prise de courant 2P associable	250	16	blanc	1	P.	-	7,01 €
13 HAGWJA122	ateha prise de courant double horizontale 2P+T pré-câblée associable	250	16	blanc	1	P.	-	28,28 €
✓ HAGWJA155	ateha Sortie de câble associable	400	20	blanc	1	P.	-	8,28 €
14 HAGWJA220	ateha prise RJ45 catégorie 6 UTP pour Grade 1 associable			blanc	1	P.	-	21,67 €
✓ 14 HAGWJA223	ateha prise RJ45 catégorie 6 FTP pour Grade 1 associable			blanc	1	P.	-	21,68 €
	HAGWJA226			ateha prise RJ45 catégorie 6 STP	1	P.	-	21,72 €
✓ HAGWJA228	ateha prise RJ45 catégorie 6A STP pour Grade 3 TV associable			blanc	1	P.	-	26,76 €
✓ 15 HAGWJA250	ateha Prise TV directe associable				1	P.	-	18,62 €
	HAGWJA253			ateha Prise TV + FM directe associable	1	P.	-	41,68 €
✓ 16 HAGWJA256	ateha Prise TV + FM + SAT 1 câble associable				1	P.	-	42,44 €
	HAGWJA257			ateha Prise TV + FM + SAT 2 câbles associable	1	P.	-	42,43 €
	HAGWJA258			ateha Prise TV double type F associable pour réseaux câblés	1	P.	-	42,12 €
17	HAGWJA259			ateha Prise TV type F associable	1	P.	-	17,46 €
✓ 18 HAGWJA300	ateha Interrupteur volet-roulant associable	250		blanc	1	P.	-	41,80 €
19	HAGWJA301			ateha Poussoir volet-roulant associable	1	P.	-	36,83 €

ATEHA - ASSOCIABLE - BOITES

L'appareillage étroit s'adapte aux contraintes de place sur votre chantier.

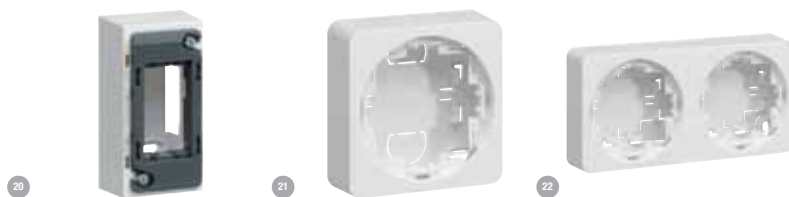

Référence	Désignation	sens de montage	couleur	Mult. vente	Unit. fact.	DEEE HT	P.U. HT
20 HAGWJA680	ateha Boîte étroite vide associable	horizontal et vertical	blanc	1	P.	-	3,19 €
✓ 21 HAGWJA681	ateha Boîte simple vide associable	horizontal et vertical	blanc	1	P.	-	3,10 €
✓ 22 HAGWJA682	ateha Boîte double horizontale ou verticale vide associable	horizontal et vertical	blanc	1	P.	-	6,71 €

Caractéristiques techniques, Conditionnement, Multiple de vente, Unité de facturation, visuels, Euroclasse, DEEE HT, PU HT en Euros et hors DEEE et Eco-mobilier; donnés à titre indicatif et susceptibles de modifications sans préavis, ils ne nous engagent qu'après confirmation expresse. Les prix unitaires indiqués sont ceux des réseaux COAXEL, REXEL et SCT, ils ne s'appliquent pas pour le réseau ESPACE ELEC. Pour plus d'informations, consultez votre agence habituelle ou connectez-vous sur notre site internet rexel.fr - N.C-nous consulter.

✓ Produit stocké

APPAREILLAGE TERMINAL

APPAREILLAGE SAILLIE

ATEHA - SUPPORTS MOULURES ET PLINTHES



Les supports pour moulures ateha, disponibles en 1 et 2 postes et en 4 dimensions, permettent d'intégrer harmonieusement l'appareillage en saillie ateha proposé par Hager.



Référence	Désignation	sens de montage	couleur	Mult. vente	Unit. fact.	DEEE HT	P.U. HT
✓ 23 HAGATA12391	Support appareillage saillie ateha pour ATA12x20/30 blanc polaire	horizontal et vertical	blanc	1	P.	-	4,34 €
✓ 24 HAGATA12392	ateha support double pour ATA12x20/30 blanc paloma	horizontal et vertical	blanc	1	P.	-	8,93 €
✓ 25 HAGATA12591	Support appareillage saillie ateha pour ATA12x50 blanc polaire	horizontal et vertical	blanc	1	P.	-	10,27 €
✓ 26 HAGATA12592	Support double appareillage saillie ateha pour ATA12x50 blanc polaire	horizontal et vertical	blanc	1	P.	-	17,94 €
✓ 27 HAGATA16391	Support appareillage saillie ateha pour ATA16x30 blanc polaire	horizontal et vertical	blanc	1	P.	-	6,72 €
✓ 28 HAGATA16392	Support double appareillage saillie ateha pour ATA16x30 blanc polaire	horizontal et vertical	blanc	1	P.	-	13,43 €
✓ 29 HAGATA20591	Support appareillage saillie ateha pour ATA20x50 blanc polaire	horizontal et vertical	blanc	1	P.	-	9,02 €
✓ 30 HAGATA20592	Support double appareillage saillie ateha pour ATA20x50 blanc polaire	horizontal et vertical	blanc	1	P.	-	17,94 €

ATEHA - ACCESSOIRES



La fonction lumineuse, simple ou double, se fait par rajout d'une lampe à câbler. Le voyant est visible par transparence de la touche (sans perçage).



Référence	Désignation	Mult. vente	Unit. fact.	DEEE HT	P.U. HT
✓ 31 HAGWJA690	ateha lampe 250V bleu 0,5mA	1	P.	-	7,53 €
✓ 32 HAGWJA691	ateha Lampe 250V rouge 1mA	1	P.	-	7,54 €
✓ 33 HAGWJA692	ateha Lampe 250V blanche 0,5mA	1	P.	-	7,54 €
32 HAGWJA693	ateha Lampe 12-24V rouge	1	P.	-	7,54 €
31 HAGWJA694	ateha Lampe 12-24V bleue	1	P.	-	7,54 €
33 HAGWJA695	ateha Lampe 12-24V blanche	1	P.	-	7,54 €

Caractéristiques techniques, Conditionnement, Multiple de vente, Unité de facturation, visuels, Euroclasse, DEEE HT, PU HT en Euros et hors DEEE et Eco-mobilier; donnés à titre indicatif et susceptibles de modifications sans préavis, ils ne nous engagent qu'après confirmation expresse. Les prix unitaires indiqués sont ceux des réseaux COAXEL, REXEL et SCT, ils ne s'appliquent pas pour le réseau ESPACE ELEC.



Pour plus d'informations, consultez votre agence habituelle ou connectez-vous sur notre site internet rexel.fr - N.C-nous consulter.

APPAREILLAGE ÉTANCHE > IP44

PLEXO



La simplicité du "complet", la souplesse du "composable".

Des produits complets en 3 références:

- un mécanisme commun,
- un boîtier pour la pose en saillie,
- un support plaque pour la pose encastrée.

PLEXO - MÉCANISMES PLEXO COMPOSABLE IP55 GRIS



Référence	Désignation	tension nominale (V)	courant nominal (A)	Indice de protection contre les chocs (IK)	couleur	Mult. vente	Unit. fact.	DEEE HT	P.U. HT
✓ 1 LEG069S04	INTER TEMPO. A VOY. GRIS COMPO.	250			gris	1	P.	-	96,91 €
✓ 2 LEG069S11	VV GRIS COMPOSABLE	250			gris	1	P.	-	9,58 €
✓ 3 LEG069S12	VV TEMOIN GRIS COMPO.	250			gris	1	P.	-	22,56 €
✓ 3 LEG069S13	VV LUMIN. GRIS COMPO.	250			gris	1	P.	-	21,10 €
✓ 3 LEG069S14	VV TEMOIN GRIS COMPOS. CABLAGE EXISTANT	250			gris	1	P.	-	23,23 €
✓ 4 LEG069S19	VV + POUSS. NO+NF LUMI. GRIS COMPO.	250			gris	1	P.	-	41,33 €
✓ 5 LEG069S25	DOUBLE VV GRIS COMPO.	250			gris	1	P.	-	23,09 €
✓ 2 LEG069S40	POUS. NO GRIS COMPO.	250			gris	1	P.	-	11,35 €
✓ 3 LEG069S42	POUS. NO LUMIN. GRIS COMPO.	250			gris	1	P.	-	16,84 €
✓ 6 LEG069S43	POUS. NO LUMIN. PORTE-ETI. GRIS CO.	250			gris	1	P.	-	29,00 €
✓ 7 LEG069S45	DOUBLE POUSS. GRIS COMPO.	250			gris	1	P.	-	22,36 €
✓ 8 LEG069S51	2P+T F/B GRIS COMPO.	250	16	IK07	gris	1	P.	-	10,34 €
✓ 9 LEG069S57	RJ45 CAT5E FTP GRIS COMPOSABLE					1	P.	-	37,15 €
✓ 10 LEG069S62	2P+T F/B PRECAB. 2PH GRIS. COMPO.	250	16	IK07	gris	1	P.	-	25,00 €
✓ 11 LEG069S63	2P+T F/B PRECAB. 2PV GRIS. COMPO.	250	16	IK07	gris	1	P.	-	25,73 €
✓ 12 LEG069S64	2P+T F/B PRECAB. 3PH GRIS. COMPO.	250	16	IK07	gris	1	P.	-	37,79 €
✓ 13 LEG069S67	PRISE DIFFERENTIE. 30MA COMPO.	250	16	IK07	gris	1	P.	-	190,16 €
✓ 9 LEG069S69	RJ45 CAT6 FTP GRIS COMPOSABLE					1	P.	-	37,07 €
✓ 14 LEG069S20	ECODETECTEUR SANS NEUTRE 2FILS COMPOSABLE GRIS	230			gris	1	P.	-	107,87 €
✓ 14 LEG069S22	ECODETECTEUR AVEC NEUTRE 3FILS COMPOSABLE GRIS	230			gris	1	P.	-	61,70 €

Caractéristiques techniques, Conditionnement, Multiple de vente, Unité de facturation, visuels, Euroclasse, DEEE HT, PU HT en Euros et hors DEEE et Eco-mobilier; donnés à titre indicatif et susceptibles de modifications sans préavis, ils ne nous engagent qu'après confirmation expresse. Les prix unitaires indiqués sont ceux des réseaux COAXEL, REXEL et SCT, ils ne s'appliquent pas pour le réseau ESPACE ELEC.

✓ Produit stocké

Pour plus d'informations, consultez votre agence habituelle ou connectez-vous sur notre site internet rexel.fr - N.C-nous consulter.

APPAREILLAGE TERMINAL

APPAREILLAGE ÉTANCHE > IP44

PLEXO - MÉCANISMES PLEXO COMPOSABLE IP55 BLANC



Référence	Désignation	tension nominale (V)	courant nominal (A)	Indice de protection contre les chocs (IK)	couleur	Mult. vente	Unit. fact.	DEEE HT	P.U. HT
✓ LEGO69604	INTER TEMPO. A VOY. BLANC COMPO.	250			blanc	1	P.	-	116,61 €
✓ LEGO69611	VV BLANC COMPOSABLE	250			blanc	1	P.	-	9,93 €
✓ LEGO69612	VV TEMOIN BLANC COMPO.	250			blanc	1	P.	-	27,64 €
✓ LEGO69619	VV + POUSS. NO+NF LUMI. BLANC COMPO.	250			blanc	1	P.	-	42,84 €
✓ LEGO69621	2P+T F/B BLANC COMPO	250	16	IK07	blanc	1	P.	-	10,95 €
✓ LEGO69625	DOUBLE VV BLANC COMPO.	250			blanc	1	P.	-	27,27 €
✓ LEGO69630	POUS. NO BLANC COMPO.	250			blanc	1	P.	-	11,87 €
✓ LEGO69632	POUS. NO LUMIN. BLANC COMPO.	250			blanc	1	P.	-	18,36 €
✓ LEGO69633	POUS. NO LUMIN. PORTE-ETI. BLANC CO.	250			blanc	1	P.	-	24,63 €
✓ LEGO69642	2P+T F/B PRECAB. 2PH BLANC. COMPO.	250	16	IK07	blanc	1	P.	-	26,02 €
✓ LEGO69643	2P+T F/B PRECAB. 2PV BLANC. COMPO.	250	16	IK07	blanc	1	P.	-	28,15 €

PLEXO - BOÎTIERS PLEXO



Référence	Désignation	couleur	Mult. vente	Unit. fact.	DEEE HT	P.U. HT
✓ LEGO69651	BOÎTIER 1P GRIS COMPO.	gris	1	P.	-	3,34 €
✓ LEGO69655	BOÎTIER SAILLIE 1 POSTE GRIS COMPOSABLE EMBOUT BAS 2 SORTIES	gris	1	P.	-	3,89 €
✓ LEGO69661	BOÎTIER 2PV GRIS COMPO.	gris	1	P.	-	14,35 €
✓ LEGO69672	BOÎTIER 2PH GRIS COMPO.	gris	1	P.	-	14,00 €
✓ LEGO69679	BOÎTIER GRIS 3POSTES VERTICAL	gris	1	P.	-	30,61 €
✓ LEGO69680	BOÎTIER 3PH GRIS COMPO.	gris	1	P.	-	29,63 €
✓ LEGO69689	BOÎTIER 1P BLANC COMPO.	blanc	1	P.	-	4,45 €
✓ LEGO69690	BOÎTIER 2PH BLANC COMPO.	blanc	1	P.	-	18,94 €
✓ LEGO69691	BOÎTIER 2PV BLANC COMPO.	blanc	1	P.	-	19,07 €

PLEXO - SUPPORTS PLAQUES



Référence	Désignation	couleur	Mult. vente	Unit. fact.	DEEE HT	P.U. HT
✓ LEGO69681	PLAQUE + SUPPORT 1P GRIS	gris	1	P.	-	5,71 €
✓ LEGO69683	PLAQUE + SUPPORT 2PH GRIS	gris	1	P.	-	11,49 €
✓ LEGO69685	PLAQUE + SUPPORT 2PV GRIS	gris	1	P.	-	11,58 €
✓ LEGO69692	PLAQUE + SUPPORT 1P BLANC	blanc	1	P.	-	5,81 €
✓ LEGO69694	PLAQUE + SUPPORT 2PH BLANC	blanc	1	P.	-	11,73 €
✓ LEGO69696	PLAQUE + SUPPORT 2PV BLANC	blanc	1	P.	-	11,78 €

Caractéristiques techniques, Conditionnement, Multiple de vente, Unité de facturation, visuels, Euroclasse, DEEE HT, PU HT en Euros et hors DEEE et Eco-mobilier; donnés à titre indicatif et susceptibles de modifications sans préavis, ils ne nous engageant qu'après confirmation expresse. Les prix unitaires indiqués sont ceux des réseaux COAXEL, REXEL et SCT, ils ne s'appliquent pas pour le réseau ESPACE ELEC. ✓ Produit stocké

Pour plus d'informations, consultez votre agence habituelle ou connectez-vous sur notre site internet rexel.fr - N.C-nous consulter.

PLEXO - PLEXO COMPLET SAILLIE IP55 GRIS



Référence	Désignation	tension nominale (V) courant nominal (A)	Indice de protection contre les chocs (IK)	couleur	Mult. vente	Unit. fact.	DEEE HT	P.U. HT
✓ 34 LEG069710	VV TEMOIN GRIS COMPLET CABLAGE EXISTANT	250		gris	1	P.	-	26,21 €
✓ 35 LEG069711	VA-ET-VIENT GRIS SAILLIE	250		gris	1	P.	-	12,36 €
✓ 34 LEG069712	VV TEMOIN GRIS SAILLIE	250		gris	1	P.	-	25,01 €
✓ 36 LEG069715	DOUBLE VA-ET-VIENT GRIS SAILLIE	250		gris	1	P.	-	26,33 €
✓ 35 LEG069720	POUS. NO GRIS SAILLIE	250		gris	1	P.	-	14,21 €
✓ 34 LEG069722	POUS. NO LUMINEUX GRIS SAILLIE	250		gris	1	P.	-	19,85 €
✓ 37 LEG069731	2P+T F/B GRIS SAILLIE	250	16	gris	1	P.	-	13,28 €
✓ 38 LEG060152	DOUILLE E27 PATERE DROITE			gris	1	P.	-	17,61 €

MUREVA STYL



Schneider Electric fait de l'innovation technologique sa priorité pour répondre à vos besoins, avec des produits toujours plus ergonomiques.

Au cœur de ces travaux d'innovation, l'ergonomie, une ergonomie pensée pour faciliter l'installation et l'utilisation au quotidien.

De ces recherches est née la nouvelle gamme d'appareillages Mureva Styl, alliance d'un confort de pose optimal, d'une grande robustesse et d'un design très tendance. Mureva Styl, des appareillages plus ingénieux et brillants pour plus de business pour vous et plus de plaisir pour vos clients.

MUREVA STYL - COMPLETS



Référence	Désignation	tension nominale (V) courant nominal (A)	Indice de protection contre les chocs (IK)	couleur	Mult. vente	Unit. fact.	DEEE HT	P.U. HT
✓ 1 SCHMUR35021	Mureva Styl - Va et vient - saillie - IP55 - IK08 - connexion auto - gris	250		gris	1	P.	-	11,83 €
✓ 2 SCHMUR35022	Mureva Styl - Double va et vient - saillie - IP55 - IK08 - connexion auto - gris	250		gris	1	P.	-	31,49 €
✓ 3 SCHMUR35024	Mureva Styl - Va et vient lumineux LED - saillie - IP55 IK08 - connexion auto - gris	250		gris	1	P.	-	22,10 €
✓ 1 SCHMUR35026	Mureva Styl - Bouton poussoir - saillie - IP55 - IK08 - connexion auto - gris	250		gris	1	P.	-	13,20 €
✓ 3 SCHMUR35028	Mureva Styl - Bouton poussoir lumineux LED - saillie - IP55 - IK08 - gris	250		gris	1	P.	-	18,39 €
✓ 4 SCHMUR35031	Mureva Styl - Prise courant 2P+T - saillie - IP55 - IK08 - connexion auto - gris	250	16	gris	1	P.	-	12,52 €
✓ 5 SCHMUR35067	Mureva Styl - Interrupteur temporisé LED - saillie - IP55 - IK08 - gris	230		gris	1	P.	-	82,00 €
✓ 6 SCHMUR36025	Mureva Styl - Prise courant 2P+T+va et vient verti. - saillie - IP55 IK08 - gris			gris	1	P.	-	41,38 €
✓ 7 SCHMUR36028	Mureva Styl - Double prise 2P+T précâblée horiz - saillie - IP55 - IK08 - gris	250	16	gris	1	P.	-	37,58 €
✓ 8 SCHMUR39021	Mureva Styl - Va et vient - complet saillie - IP55 - IK08 connexion auto - blanc	250		blanc	1	P.	-	17,20 €
✓ 9 SCHMUR39030	Mureva Styl - Prise de courant 2P+T - saillie - IP55 IK08 - connexion auto - blanc	250	16	blanc	1	P.	-	15,52 €

Caractéristiques techniques, Conditionnement, Multiple de vente, Unité de facturation, visuels, Euroclasse, DEEE HT, PU HT en Euros et hors DEEE et Eco-mobilier; donnés à titre indicatif et susceptibles de modifications sans préavis, ils ne nous engagent qu'après confirmation expresse. Les prix unitaires indiqués sont ceux des réseaux COAXEL, REXEL et SCT, ils ne s'appliquent pas pour le réseau ESPACE ELEC. Pour plus d'informations, consultez votre agence habituelle ou connectez-vous sur notre site internet rexel.fr - N.C-nous consulter.



APPAREILLAGE TERMINAL

APPAREILLAGE ÉTANCHE > IP44

MUREVA STYL - MÉCANISMES SEULS



Référence	Désignation	tension nominale (V)	courant nominal (A)	Indice de protection contre les chocs (IK)	couleur	Mult. vente	Unit. fact.	DEEE HT	P.U. HT
✓ 10 SCHMUR34029	Mureva Styl - Bouton poussoir porte-étiquette - composable - IP55 - IK08 - gris	250			gris	1	P.	-	28,58 €
✓ 11 SCHMUR35019	Mureva Styl - Double va et vient - composable - IP55 - IK08 - connexion auto - gris	250			gris	1	P.	-	21,55 €
✓ 12 SCHMUR35027	Mureva Styl - Bouton poussoir - composable - IP55 - IK08 - connexion auto - gris	250			gris	1	P.	-	11,15 €
✓ 13 SCHMUR36133	Mureva Styl - Prise de courant 2P+T - composable - IP55 - IK08 - connexion auto - gris	250	16	IK08	gris	1	P.	-	9,67 €
✓ 14 SCHMUR37021	Mureva Styl - Va et vient - composable - IP55 - IK08 - connexion auto - gris	250			gris	1	P.	-	8,73 €
✓ 14 SCHMUR39129	Mureva Styl - Bouton poussoir porte-étiquette - composable - IP55 - IK08 - blanc	250			blanc	1	P.	-	21,53 €
✓ 15 SCHMUR39133	Mureva Styl - Prise courant 2P+T - composable - IP55 - IK08 - connexion auto - blanc	250	16	IK08	blanc	1	P.	-	9,97 €
✓ 16 SCHMUR39723	Mureva Styl - Va et vient - composable - IP55 - IK08 - connexion auto - blanc	250			blanc	1	P.	-	9,35 €

MUREVA STYL - BOITES SAILLIES



Référence	Désignation	indice de protection (IP)	couleur	Mult. vente	Unit. fact.	DEEE HT	P.U. HT
✓ 17 SCHMUR37911	Mureva Styl - Boîte 1 poste - saillie - IP55 - IK08 - gris	IP55	gris	1	P.	-	3,16 €
✓ 18 SCHMUR37912	Mureva Styl - Boîte 2 postes verticale - saillie - IP55 - IK08 - gris	IP55	gris	1	P.	-	14,52 €
✓ 19 SCHMUR37914	Mureva Styl - Boîte 2 postes horizontale - saillie - IP55 - IK08 - gris	IP55	gris	1	P.	-	14,52 €
✓ 20 SCHMUR37713	Mureva Styl - Boîte 3 postes horizontale - saillie - IP55 - IK08 - gris	IP55	gris	1	P.	-	27,43 €
✓ 21 SCHMUR39911	Mureva Styl - Boîte 1 poste - saillie - IP55 - IK08 - blanc	IP55	blanc	1	P.	-	4,23 €
✓ 22 SCHMUR39912	Mureva Styl - Boîte 2 postes verticale - saillie - IP55 - IK08 - blanc	IP55	blanc	1	P.	-	17,56 €
✓ 23 SCHMUR39914	Mureva Styl - Boîte 2 postes horizontale - saillie - IP55 - IK08 - blanc	IP55	blanc	1	P.	-	17,56 €
✓ 24 SCHMUR39913	Mureva Styl - Boîte 3 postes horizontale - saillie - IP55 - IK08 - blanc	IP55	blanc	1	P.	-	31,08 €

MUREVA STYL - CADRES MONTAGE ENCASTRÉ



Référence	Désignation	indice de protection (IP)	Indice de protection contre les chocs (IK)	couleur	Mult. vente	Unit. fact.	DEEE HT	P.U. HT
✓ 25 SCHMUR34107	Mureva Styl - Cadre 1 poste - encastré - IP55 - IK08 - gris	IP55	IK08	gris	1	P.	-	5,12 €
✓ 26 SCHMUR34151	Mureva Styl - Cadre 2 postes vertical - encastré - IP55 - IK08 - gris	IP55	IK08	gris	1	P.	-	11,05 €
✓ 27 SCHMUR34101	Mureva Styl - Cadre 2 postes horizontal - encastré - IP55 - IK08 - gris	IP55	IK08	gris	1	P.	-	11,05 €
✓ 28 SCHMUR39107	Mureva Styl - Cadre 1 poste - encastré - IP55 - IK08 - blanc	IP55	IK08	blanc	1	P.	-	5,23 €

Caractéristiques techniques, Conditionnement, Multiple de vente, Unité de facturation, visuels, Euroclasse, DEEE HT, PU HT en Euros et hors DEEE et Eco-mobilier; donnés à titre indicatif et susceptibles de modifications sans préavis, ils ne nous engageant qu'après confirmation expresse. Les prix unitaires indiqués sont ceux des réseaux COAXEL, REXEL et SCT, ils ne s'appliquent pas pour le réseau ESPACE ELEC. ✓ Produit stocké

Pour plus d'informations, consultez votre agence habituelle ou connectez-vous sur notre site internet rexel.fr - N.C-nous consulter.

CUBYKO

Étanche IP55, cubyko est disponible en produits complets ou associables, en version saillie ou encastré, en gris ou en blanc.

:hager

CUBYKO - COMPLET

1 seule référence à commander pour un produit complet prêt à installer.

:hager



Référence	Désignation	tension nominale (V)	courant nominal (A)	couleur	Mult. vente	Unit. fact.	DEEE HT	P.U. HT
✓ 1 HAGWNC001	cubyko interrupteur va-et-vient saillie gris IP55	250		gris	1	P.	-	11,81 €
2 HAGWNC001B	cubyko va et vient en saillie blanc	250		gris	1	P.	-	12,25 €
✓ 3 HAGWNC002	cubyko va-et-vient lumineux saillie gris	250		outré	1	P.	-	22,88 €
✓ 3 HAGWNC003	cubyko interrupteur va-et-vient témoin avec neutre saillie gris IP55	250		outré	1	P.	-	22,83 €
✓ 1 HAGWNC020	cubyko BP à fermeture 1F saillie gris	250		gris	1	P.	-	13,21 €
✓ 3 HAGWNC021	cubyko Poussoir 10/1F à voyant saillie gris IP55	250		gris	1	P.	-	18,21 €
HAGWNC022	cubyko Poussoir 10/1F saillie gris IP55	250		gris	1	P.	-	19,43 €
✓ 4 HAGWNC040	cubyko double va-et-vient saillie gris	250		outré	1	P.	-	24,57 €
HAGWNC041	cubyko double va-et-vient lumineux saillie gris	250		gris	1	P.	-	32,40 €
✓ 4 HAGWNC044	cubyko Double poussoir 10/1F saillie gris IP55	250		gris	1	P.	-	23,98 €
✓ 5 HAGWNC100	cubyko Prise 2P+T saillie gris IP55	250	16	gris	1	P.	-	12,98 €
✓ 6 HAGWNC122	cubyko Prise double horizontale 2P+T saillie gris IP55	250	16	gris	1	P.	-	30,18 €
HAGWNC122B	cubyko Prise double horizontale 2P+T saillie blanc IP55	250	16	blanc	1	P.	-	31,50 €
✓ 7 HAGWNC123	cubyko Prise triple horizontale 2P+T saillie gris IP55	250	16	gris	1	P.	-	48,67 €
HAGWNC123B	cubyko Prise triple horizontale 2P+T saillie blanc IP55	250	16	blanc	1	P.	-	51,12 €
8 HAGWNC009	cubyko Minuterie bouton rotatif saillie gris IP55	250			1	P.	-	83,83 €
9 HAGWNC009B	cubyko Minuterie bouton rotatif saillie blanc IP55	250			1	P.	-	84,86 €

CUBYKO - ASSOCIABLE - MÉCANISMES

:hager

Les mécanismes se montent en saillie avec une boîte ou en encastré avec un support.

Le système de fixation par 2 vis ¼ de tour est rapide et intuitif pour un gain de temps sur vos chantiers.



Référence	Désignation	tension nominale (V)	courant nominal (A)	couleur	Mult. vente	Unit. fact.	DEEE HT	P.U. HT
✓ 10 HAGWNA001	cubyko Inter VV associable gris IP55	250		gris	1	P.	-	8,83 €
✓ 11 HAGWNA001B	cubyko Inter VV associable blanc IP55	250		gris	1	P.	-	9,30 €
✓ 12 HAGWNA002	cubyko Inter VV à voyant associable gris IP55	250		gris	1	P.	-	19,80 €
13 HAGWNA002B	cubyko Inter VV à voyant associable blanc IP55	250		gris	1	P.	-	23,99 €
✓ 10 HAGWNA020	cubyko Poussoir à fermeture 1F associable gris IP55	250		gris	1	P.	-	10,45 €
✓ 11 HAGWNA020B	cubyko Poussoir à fermeture 1F associable blanc IP55	250		gris	1	P.	-	11,18 €
✓ 12 HAGWNA021	cubyko Poussoir 10/1F lumineux associable gris IP55	250		gris	1	P.	-	15,09 €
13 HAGWNA021B	cubyko Poussoir 10/1F lumineux associable blanc IP55	250		gris	1	P.	-	16,68 €
✓ 14 HAGWNA040	cubyko Double inter VV associable gris IP55	250		gris	1	P.	-	22,10 €
✓ 15 HAGWNA040B	cubyko Double inter VV associable blanc IP55	250		gris	1	P.	-	24,81 €
✓ 16 HAGWNA100	cubyko Prise 2P+T associable gris IP55	250	16	gris	1	P.	-	9,61 €
✓ HAGWNA100B	cubyko Prise 2P+T associable blanc IP55	250	16	gris	1	P.	-	10,07 €

Caractéristiques techniques, Conditionnement, Multiple de vente, Unité de facturation, visuels, Euroclasse, DEEE HT, PU HT en Euros et hors DEEE et Eco-mobilier; donnés à titre indicatif et susceptibles de modifications sans préavis, ils ne nous engagent qu'après confirmation expresse. Les prix unitaires indiqués sont ceux des réseaux COAXEL, REXEL et SCT, ils ne s'appliquent pas pour le réseau ESPACE ELEC.

✓ Produit stocké

Pour plus d'informations, consultez votre agence habituelle ou connectez-vous sur notre site internet rexel.fr - N.C-nous consulter.

APPAREILLAGE TERMINAL

APPAREILLAGE ÉTANCHE > IP44

CUBYKO - ASSOCIABLE - BOITES



A associer avec un mécanisme cubyko pour une installation en saillie.



Référence	Désignation	couleur	Mult. vente	Unit. fact.	DEEE HT	P.U. HT
✓ 17 HAGWNA681	cubyko Boîte simple vide associable gris IP55	gris	1	P.	-	3,14 €
✓ 18 HAGWNA681B	cubyko Boîte simple vide associable blanc IP55	gris	1	P.	-	4,32 €
✓ 19 HAGWNA682	cubyko Boîte double horizontale vide avec 2 entrées associable gris IP55	gris	1	P.	-	13,55 €
✓ HAGWNA682B	cubyko Boîte double horizontale vide avec 2 entrées associable blanc IP55	gris	1	P.	-	17,76 €
✓ 20 HAGWNA683	cubyko Boîte triple horizontale vide associable gris	gris	1	P.	-	27,56 €
21 HAGWNA683B	cubyko Boîte triple horizontale vide associable blanc IP55	gris	1	P.	-	30,34 €

CUBYKO - ASSOCIABLE - SUPPORTS



A associer avec un mécanisme cubyko pour une installation en encastré.



Référence	Désignation	couleur	Mult. vente	Unit. fact.	DEEE HT	P.U. HT
✓ 22 HAGWNA401	cubyko Support d'encastrement simple associable gris IP55	gris	1	P.	-	5,24 €
✓ 23 HAGWNA401B	cubyko Support d'encastrement simple associable blanc IP55	blanc	1	P.	-	5,54 €
✓ 24 HAGWNA402	cubyko Support d'encastrement double horizontale associable gris IP55	gris	1	P.	-	10,37 €
✓ 25 HAGWNA402B	cubyko Support d'encastrement double horizontale associable blanc IP55	blanc	1	P.	-	11,05 €
✓ 26 HAGWNA403	cubyko Support d'encastrement triple horizontale associable gris IP55	gris	1	P.	-	19,51 €
✓ 27 HAGWNA403B	cubyko Support d'encastrement triple horizontale associable blanc IP55	blanc	1	P.	-	19,63 €

CUBYKO - ASSOCIABLE - COLLERETTE



Grâce à sa collerette de leds bleues ou blanches, cubyko acquiert les fonctions témoin et/ou signalisation.

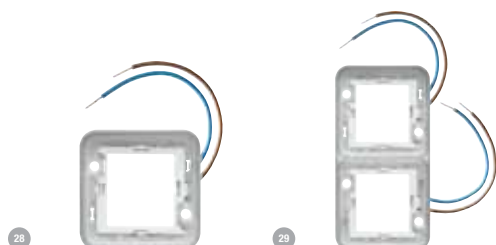

Référence	Désignation	tension nominale (V)	couleur	Mult. vente	Unit. fact.	DEEE HT	P.U. HT
28 HAGWNA695	cubyko collerette lumineuse à LED blanches 230V		gris	1	P.	-	39,07 €
28 HAGWNA696	cubyko collerette lumineuse à LED blanches 12/24V	12	gris	1	P.	-	45,06 €
✓ 28 HAGWNA697	cubyko collerette lumineuse à LED bleues 230V		gris	1	P.	-	45,07 €
28 HAGWNA698	cubyko collerette lumineuse à LED bleues 12/24V	12	gris	1	P.	-	50,15 €
29 HAGWNA699	cubyko collerette double lumineuse à LED blanches 230V		gris	1	P.	-	70,06 €

Caractéristiques techniques, Conditionnement, Multiple de vente, Unité de facturation, visuels, Euroclasse, DEEE HT, PU HT en Euros et hors DEEE et Eco-mobilier; donnés à titre indicatif et susceptibles de modifications sans préavis, ils ne nous engagent qu'après confirmation expresse. Les prix unitaires indiqués sont ceux des réseaux COAXEL, REXEL et SCT, ils ne s'appliquent pas pour le réseau ESPACE ELEC. ✓ Produit stocké

Pour plus d'informations, consultez votre agence habituelle ou connectez-vous sur notre site internet rexel.fr - N.C-nous consulter.

CUBYKO - ENCASTRÉ

1 seule référence à commander pour un produit complet prêt à installer en encastré.



Référence	Désignation	tension nominale (V)	courant nominal (A)	couleur	Mult. vente	Unit. fact.	DEEE HT	P.U. HT
✓ 30 HAGWNE001	cubyko interrupteur va-et-vient encastré gris IP55	250		outre	1	P.	-	20,55 €
✓ 31 HAGWNE001B	cubyko interrupteur va-et-vient encastré blanc IP55	250		gris	1	P.	-	22,16 €
32 HAGWNE040	cubyko Double interrupteur va-et-vient encastré gris IP55	250		gris	1	P.	-	33,61 €
33 HAGWNE040B	cubyko Double interrupteur va-et-vient encastré blanc IP55	250		gris	1	P.	-	33,61 €
✓ HAGWNE100	cubyko Prise 2P+T encastré gris IP55	250	16	gris	1	P.	-	21,20 €
✓ 34 HAGWNE100B	cubyko Prise 2P+T encastré blanc IP55	250	16	blanc	1	P.	-	22,42 €

CUBYKO - ACCESSOIRES

Lampes à câbler pour fonction signalisation ou témoin.



Référence	Désignation	Mult. vente	Unit. fact.	DEEE HT	P.U. HT
35 HAGWUZ681	cubyko Lampe rouge 0,75mA 250V à câbler	1	P.	-	8,39 €
36 HAGWUZ682	cubyko Lampe bleue 12-24V à câbler	1	P.	-	12,06 €
36 HAGWUZ686	cubyko Lampe bleue 0,4mA 250V à câbler	1	P.	-	8,39 €
35 HAGWUZ687	cubyko Lampe rouge 12-24V à câbler	1	P.	-	11,92 €

PRISES DE SOL

PRISES DE SOL



Référence	Désignation	Mult. vente	Unit. fact.	DEEE HT	P.U. HT
✓ LEG089701	SUPPORT PRISE DE SOL RONDE POUR FONCTIONS 45X45 - INOX BROSSE	1	P.	-	53,84 €
✓ LEG089711	SUPPORT PRISE DE SOL RONDE POUR FONCTIONS 45X45 - BRONZE	1	P.	-	53,84 €
✓ LEG089760	PRISE DE SOL 2P+T FB CARRE INOX BROSSE	1	P.	-	49,85 €
✓ LEG089761	PRISE DE SOL RJ45 CARRE INOX BROSSE	1	P.	-	60,45 €
✓ LEG089768	DOUBLE PRISE DE SOL 2P+T FB RECTANGULAIRE INOX BROSSE	1	P.	-	90,15 €
✓ LEG089770	PRISE DE SOL 2P+T FB RONDE INOX BROSSE	1	P.	-	49,85 €
✓ LEG089771	PRISE DE SOL RJ45 RONDE INOX BROSSE	1	P.	-	60,45 €
✓ 1 LEG089700	SUPPORT PRISE DE SOL CARREE POUR FONCTIONS 45X45 - INOX BROSSE	1	P.	-	55,43 €

Caractéristiques techniques, Conditionnement, Multiple de vente, Unité de facturation, visuels, Euroclasse, DEEE HT, PU HT en Euros et hors DEEE et Eco-mobilier; donnés à titre indicatif et susceptibles de modifications sans préavis, ils ne nous engagent qu'après confirmation expresse. Les prix unitaires indiqués sont ceux des réseaux COAXEL, REXEL et SCT, ils ne s'appliquent pas pour le réseau ESPACE ELEC. Pour plus d'informations, consultez votre agence habituelle ou connectez-vous sur notre site internet rexel.fr - N.C-nous consulter.

✓ Produit stocké

APPAREILLAGE TERMINAL

PRISES DE SOL

PRISE DE SOL ELITE B10

BUBOX



La prise de sol étanche BUBOX Elite B10 possède les indices de protection les plus élevés du marché (IP67 et IK10). Conçue pour connexions électriques, voix et données ou multimédia. Elle est adaptée pour l'intérieur ou l'extérieur. Pour une intégration en chape de béton, plancher technique et terrasse. Compact 100x100 mm, sa faible épaisseur, seulement 59 mm (idéal pour chape de faible épaisseur), sa robustesse (résiste à 2 tonnes) et affleurante au sol, font qu'elle est particulièrement appréciée pour les endroits de passage intensif tels que : galerie commerciale, concessionnaire automobile, hôtel, magasin, restaurant, salle de fitness, cabinet médical, terrasse, living, cuisine, gare, aéroport, etc...

PRISE DE SOL ELITE B10 - PLAQUES CARRÉES Á OUVERTURE STANDARD

BUBOX



- Robuste (couvercle de 5 mm d'épaisseur)
- Design intemporel sans vis apparente
- Conçu pour mécanisme 45x45 mm
- Mise à la terre automatique
- Fixation les uns aux autres sans accessoires
- Grande résistance aux chocs - IK10
- Grande résistance à l'eau - IP67

Référence	Désignation	indice de protection (IP)	Indice de protection contre les chocs (IK)	couleur	Mult. vente	Unit. fact.	DEEE HT	P.U. HT
1 BUBBFC100/1	Prise de sol simple poste à équiper (45x45 mm) - Laiton brossé	IP67	IK10	laiton	1	P.	-	82,59 €
✓ 1 BUBBFC100/2	Prise de sol simple poste à équiper (45x45 mm) - Inox 316L brossé	IP67	IK10	inox	1	P.	-	82,59 €
1 BUBBFC102/1	Prise de sol 2P+T 16A 250V - Laiton brossé	IP67	IK10	laiton	1	P.	-	88,42 €
✓ 1 BUBBFC102/2	Prise de sol 2P+T 16A 250V - Inox 316L brossé	IP67	IK10	inox	1	P.	-	88,42 €

PRISE DE SOL ELITE B10 - PLAQUES CARRÉES Á OUVERTURE SÉCURISÉE

BUBOX



- Robuste (couvercle de 5 mm d'épaisseur)
- Design intemporel sans vis apparente
- Conçu pour mécanisme 45x45 mm
- Mise à la terre automatique
- Fixation les uns aux autres sans accessoires
- Grande résistance aux chocs - IK10
- Grande résistance à l'eau - IP67

Référence	Désignation	indice de protection (IP)	Indice de protection contre les chocs (IK)	couleur	Mult. vente	Unit. fact.	DEEE HT	P.U. HT
2 BUBBFC110/1	Prise de sol sécu. simple poste à équiper (45x45 mm) - Laiton brossé	IP67	IK10	laiton	1	P.	-	82,59 €
2 BUBBFC110/2	Prise de sol sécu. simple poste à équiper (45x45 mm) - Inox 316L brossé	IP67	IK10	inox	1	P.	-	82,59 €
2 BUBBFC112/1	Prise de sol sécurisée 2P+T 16A 250V - Laiton brossé	IP67	IK10	laiton	1	P.	-	88,42 €
2 BUBBFC112/2	Prise de sol sécurisée 2P+T 16A 250V - Inox 316L brossé	IP67	IK10	inox	1	P.	-	88,42 €

PRISE DE SOL ELITE B10 - BOITIER D'ENCASTREMENT IP67 & IK10 POUR SOLS

BUBOX



- Design compact et discret, seulement 100x100x59 mm
- Réglable en hauteur - 59 à 99 mm
- Visseries et pattes de fixation en inox
- Passe-câbles et presse-étoupes inclus
- Fixation les uns aux autres sans accessoires
- Couvercle de pose jetable

Référence	Désignation	indice de protection (IP)	Indice de protection contre les chocs (IK)	couleur	Mult. vente	Unit. fact.	DEEE HT	P.U. HT
✓ 3 BUBBFB160	Boîtier d'encastrement pour sol - 100x100 mm - Haut. 59 à 99 mm	IP67	IK10	gris	1	P.	-	30,47 €

PRISE DE SOL ELITE B10 - ACCESSOIRES POUR PRISES DE SOL IP67 & IK10

BUBOX

Référence	Désignation	couleur	Mult. vente	Unit. fact.	DEEE HT	P.U. HT
BUBBFK107/2	Kit de protection - Inox 316 L - Pour prise de sol BFC1xx/2	inox	1	P.	-	142,79 €
BUBBFK107/90	Kit de protection - Alu. anodisé naturel - Pour prise de sol BFC1xx/x	aluminium	1	P.	-	56,77 €
✓ BUBBFK108/2	Kit d'installation terrasse pour boîtier d'encastrement BFB160	inox	1	P.	-	56,77 €
BUBBFK120	Kit d'installation béton (réservation) pour boîtier d'encastrement BFB160		1	P.	-	14,14 €
✓ BUBBFP001	Clé inox pour ouverture/fermeture bouchon prise de sol BFC10x/x	inox	1	P.	-	10,53 €

Caractéristiques techniques, Conditionnement, Multiple de vente, Unité de facturation, visuels, Euroclasse, DEEE HT, PU HT en Euros et hors DEEE et Eco-mobilier; donnés à titre indicatif et susceptibles de modifications sans préavis, ils ne nous engagent qu'après confirmation expresse. Les prix unitaires indiqués sont ceux des réseaux COAXEL, REXEL et SCT, ils ne s'appliquent pas pour le réseau ESPACE ELEC. ✓ Produit stocké

Pour plus d'informations, consultez votre agence habituelle ou connectez-vous sur notre site internet rexel.fr - N.C-nous consulter.

BOITES ENCASTREMENT ET DÉRIVATION



ESABORA Business

AVEC PLUS DE 1000 OUVRAGES PRÉDÉFINIS
CHIFFREZ RAPIDEMENT VOS CHANTIERS

- Chiffrage
- Configuration
- Commandes
- Suivi d'affaires
- Factures

Bu

Notre solution en vidéo sur www.esabora-digital-services.com

BOÎTES D'ENCASTREMENT POUR APPAREILLAGE

CAPRITHERM + - BOÎTES POUR CLOISONS SÈCHES



Référence	Désignation	modèle	diamètre d'encastrement (mm)	profondeur (mm)	coupe-vent	Mult. vente	Unit. fact.	DEEE HT	P.U. HT
✓ 1 CAP713032	Capritherm Simple 32A, 86 X 40 - Diamètre 86 mm - Profondeur 40 mm - 3 entrées de gaines 20/25 mm + 1 entrée 25/32 mm - Fond de boîte à pan coupé pour les entrées 20/25 et à bord droit pour l'entrée 25/32 - Tenue au fil incandescent: 850°C - Livraison en carton de 25 pièces.	simple	86	40	Oui	1	P.	-	3,95 €
✓ 2 CAP723040	Boite BBC pour cloisons sèches CAPRITHERM+ simple H40	simple	67	40	Oui	1	P.	-	0,73 €
✓ CAP723200	Boite BBC pour cloisons sèches CAPRITHERM+ double H40	double				1	P.	-	3,31 €
✓ 2 CAP723043	Boite BBC cloisons sèches Pack de 300 CAPRITHERM+ simples H40 + Scie cloche	simple	67	40	Oui	1	P.	-	218,26 €
✓ CAP723049	Boite BBC pour cloisons sèches Capribag de 50 CAPRITHERM+ simples H40	simple	67	40	Oui	1	P.	-	0,73 €
✓ CAP723050	Boite BBC pour cloisons sèches CAPRITHERM+ simple H50	simple	67	50	Oui	1	P.	-	0,96 €
✓ CAP723300	Boite BBC pour cloisons sèches CAPRITHERM+ triple H40	triple	67	40	Oui	1	P.	-	5,51 €

CAPRICLIPS - BOÎTES COUPE-FEU



Référence	Désignation	modèle	profondeur (mm)	Mult. vente	Unit. fact.	DEEE HT	P.U. HT
✓ 1 CAP736100	Boite Coupe Feu Simple Installation aussi simple qu'une boîte classique grâce aux pattes métalliques. Compatible avec tous les appareillages à vis simple entraxe 60 mm.	simple	50	1	P.	-	27,02 €
2 CAP736200	Boite Coupe Feu Double Installation aussi simple qu'une boîte classique grâce aux pattes métalliques. Compatible avec tous les appareillages à vis simple entraxe 71 mm.	double	50	1	P.	-	38,49 €

Caractéristiques techniques, Conditionnement, Multiple de vente, Unité de facturation, visuels, Euroclasse, DEEE HT, PU HT en Euros et hors DEEE et Eco-mobilier; donnés à titre indicatif et susceptibles de modifications sans préavis, ils ne nous engageant qu'après confirmation expresse. Les prix unitaires indiqués sont ceux des réseaux COAXEL, REXEL et SCT, ils ne s'appliquent pas pour le réseau ESPACE ELEC. Pour plus d'informations, consultez votre agence habituelle ou connectez-vous sur notre site internet rexel.fr - N.C-nous consulter.



BOITES ENCASTREMENT ET DÉRIVATION

BOÎTES D'ENCASTREMENT POUR APPAREILLAGE

BATIBOX ENERGY - BOITES POUR CLOISONS SÈCHES



Le programme Batibox s'étend de nouvelles boîtes spécialement dédiées pour lutter contre les infiltrations d'air non maîtrisées et liées au poste électricité dans la maison.



Référence	Désignation	modèle	diamètre d'encastrement (mm)	profondeur (mm)	nombre d'entrées	coupe-vent	Mult. vente	Unit. fact.	DEEE HT	P.U. HT
✓ LEG080012	DISTRIBOX BOITES BATIBOX ENERGY - PROF 40MM	simple	67	40	4	Oui	1	P.	-	N.C
✓ LEG080013	DISTRIBOX BOITES BATIBOX ENERGY - PROF 50MM	simple	67	50	4	Oui	1	P.	-	N.C
① LEG080014	BATIBOX LOT CHANTIER 300 BOITES ENERGY 1P PROFONDEUR 50MM	simple	67	50	4	Oui	1	P.	-	844,10 €
✓ ① LEG080021	BATIBOX ENERGY 1P-40MM	simple	67	40	4	Oui	1	P.	-	1,89 €
✓ ② LEG080022	BATIBOX ENERGY 2P-40MM	double	2x67	40	6	Oui	1	P.	-	7,82 €
✓ ③ LEG080023	BATIBOX ENERGY 3P-40MM	triple	3x67	40	10	Oui	1	P.	-	9,84 €
✓ LEG080024	ENERGY BOITE APPAREILLAGE 4 POSTES 40MM	quadruple	4x67	40	14	Oui	1	P.	-	12,13 €
✓ ④ LEG080031	BATIBOX ENERGY 1P-50MM	simple	67	50	4	Oui	1	P.	-	2,79 €
✓ ⑤ LEG080032	ENERGY BOITE APPAREILLAGE 2 POSTES 50MM	double	2x67	50	6	Oui	1	P.	-	8,14 €
✓ ⑥ LEG080033	ENERGY BOITE APPAREILLAGE 3 POSTES 50MM	triple	3x67	50	10	Oui	1	P.	-	10,41 €
✓ ⑦ LEG080034	ENERGY BOITE APPAREILLAGE 4 POSTES 50MM	quadruple	4x67	50	14	Oui	1	P.	-	15,79 €
✓ ⑧ LEG080086	BOITE APPAREILLAGE 1 POSTE DIAM 85 PROF 40MM	simple	85	40	8	Oui	1	P.	-	14,31 €

BATIBOX - BOITES POUR CLOISONS SÈCHES



Référence	Désignation	modèle	diamètre d'encastrement (mm)	profondeur (mm)	nombre d'entrées	coupe-vent	indice de protection (IP)	Mult. vente	Unit. fact.	DEEE HT	P.U. HT
✓ ① LEG080040	BATIBOX CL.SECH.1/2POST.1M P.40MM	autre	32	40	2	Non	IP20	1	P.	-	7,55 €
✓ ② LEG080041	BATIBOX CL.SECH IPOSTE P.40MM	simple	67	40	4	Non	IP20	1	P.	-	1,77 €
✓ ③ LEG080042	BATIBOX CL.SECH 2POSTES P.40MM	double	2x67	40	6	Non	IP20	1	P.	-	7,03 €
✓ ④ LEG080043	BATIBOX CL.SECH 3POSTES P.40MM	triple	3x67	40	10	Non	IP20	1	P.	-	9,21 €
✓ ⑤ LEG080044	BATIBOX CL.SECH.4POSTES P.40MM	quadruple	4x67	40	12	Non	IP20	1	P.	-	11,47 €
✓ ② LEG080051	BATIBOX CL.SECH IPOSTE P.50MM	simple	67	50	4	Non	IP20	1	P.	-	1,74 €
✓ ③ LEG080052	BATIBOX CL.SECH 2POSTES P.50MM	double	2x67	50	6	Non	IP20	1	P.	-	7,54 €
✓ ④ LEG080053	BATIBOX CL.SECH 3POSTES P.50MM	triple	3x67	50	10	Non	IP20	1	P.	-	9,70 €
✓ ⑤ LEG080054	BATIBOX CL.SECH 4POSTES P.50MM	quadruple	4x67	50	12	Non	IP20	1	P.	-	11,74 €
✓ ⑥ LEG080067	SCIE CLOCHE A RESSORT D.67MM		67					1	P.	-	107,84 €
✓ ⑦ LEG080077	GABARIT POSE BATIBOX CL.SECH							1	P.	-	20,75 €
✓ LEG080197	VIS LONGUES BATIBOX L.40MM							20	P.	-	0,43 €
✓ ⑧ LEG089348	BOITE CLOISON SECHE D.85 PROF.40	simple	85	40	8	Non	IP20	1	P.	-	9,49 €

Caractéristiques techniques, Conditionnement, Multiple de vente, Unité de facturation, visuels, Euroclasse, DEEE HT, PU HT en Euros et hors DEEE et Eco-mobilier; donnés à titre indicatif et susceptibles de modifications sans préavis. ils ne nous engageant qu'après confirmation expresse. Les prix unitaires indiqués sont ceux des réseaux COAXEL, REXEL et SCT, ils ne s'appliquent pas pour le réseau ESPACE ELEC. Pour plus d'informations, consultez votre agence habituelle ou connectez-vous sur notre site internet rexel.fr - N.C-nous consulter.

✓ Produit stocké

BATIBOX - BOÎTES POUR MACONNERIE



Référence	Désignation	modèle	diamètre d'encastrement (mm)	profondeur (mm)	nombre d'entrées	coupe-vent	indice de protection (IP)	Mult. vente	Unit. fact.	DEEE HT	P.U. HT
✓ 9 LE6080108	BATIBOX MACON.ROND.VIS 40/30MM	simple	67	43	6		IP20	1	P.	-	1,45 €
✓ 10 LE6080131	BATIBOX MACONN.IPOSTE P30MM	simple		33	12	Non	IP20	1	P.	-	2,19 €
✓ 11 LE6080140	BATIBOX MACONN.1/2POST 1M P40MM	simple		40	6	Non	IP20	1	P.	-	4,07 €
✓ 10 LE6080141	BATIBOX MACONN.IPOSTE P40MM	simple		43	12	Non	IP20	1	P.	-	1,56 €
✓ 12 LE6080142	BATIBOX MACONN.2POSTES P.40MM	double		43	12	Non	IP20	1	P.	-	3,51 €
✓ 13 LE6080143	BATIBOX MACONN.3POSTES P.40MM	triple		43	16	Non	IP20	1	P.	-	5,44 €
✓ 14 LE6080144	BATIBOX MACONN.4POSTES P.40MM	quadruple		43	20	Non	IP20	1	P.	-	8,51 €
✓ 10 LE6080151	BATIBOX MACONN.IPOSTE P.50MM	simple		53	12	Non	IP20	1	P.	-	2,78 €

BATIBOX - BOÎTES MULTIMATERIAUX



Boîtes à rigidité renforcée avec modes de fixation multiples:

- par serrage d'étrier métalliques en cloison creuses (plaques de plâtre, briques) ou sur carreaux de plâtre.
- par scellement sur murs maçonnés (parpaing, briques...).
- par injection de colle pour scellement rapide Livrées avec vis équipées de cache de protection.



Référence	Désignation	modèle	diamètre d'encastrement (mm)	profondeur (mm)	nombre d'entrées	coupe-vent	indice de protection (IP)	Mult. vente	Unit. fact.	DEEE HT	P.U. HT
✓ 15 LE6080101	BATIBOX MULTI-MAT IPOSTE P.40MM	simple	67	40	4	Non	IP20	1	P.	-	2,27 €
✓ LE6080102	BATIBOX MULTI-MAT 2POSTES P40MM	double	2x67	40	5	Non	IP20	1	P.	-	8,79 €
✓ 16 LE6080103	BATIBOX MULTI-MAT 3POSTE P40MM	triple	3x67	40	8	Non	IP20	1	P.	-	11,15 €
✓ LE6080115	DISTRIB.BATIBOX MULTIMAT P40MM X100	simple	67	40	4	Non	IP20	1	P.	-	N.C
✓ LE6080116	DISTRIBOX BOÎTES BATIBOX MULTIMATERIAUX - PROF 50MM X100	simple	67	50	4	Non	IP20	1	P.	-	N.C
✓ 17 LE6080121	BATIBOX MULTI-MAT IPOSTE P50MM	simple	67	50	4	Non	IP20	1	P.	-	2,51 €

MULTIFIX AIR - BOÎTES D'ENCASTREMENT



100 % étanche à l'air, Multifix air est la première boîte d'encastrement du marché contribuant aux solutions d'efficacité énergétique passive du bâti en permettant de répondre aux exigences de la réglementation thermique RT2012.



Référence	Désignation	modèle	diamètre d'encastrement (mm)	profondeur (mm)	nombre d'entrées	coupe-vent	Mult. vente	Unit. fact.	DEEE HT	P.U. HT
✓ SCHIMT35231	Multifix Air, lot de 240 boîtes IMT35032 D= 67mm, profondeur 47mm + 1 scie cloch	simple	71		4	Oui	1	P.	-	549,05 €
✓ 1 SCHIMT35001	Multifix air, boîte étanche 1 poste diamètre 67 mm, profondeur 40 mm	simple	67	39	4	Oui	1	P.	-	2,25 €
✓ 2 SCHIMT35000	Multifix air, boîte étanche 2 postes entraxe 71mm, diam. 67 mm, prof. 40 mm	double	2x67	40	4	Oui	1	P.	-	8,59 €
✓ 3 SCHIMT35031	Multifix air, boîte étanche 3 postes entraxe 71mm, diam. 67 mm, prof. 40 mm	triple	3x67	39	4	Oui	1	P.	-	13,67 €
✓ 1 SCHIMT35032	Multifix Air, boîte étanche 1 poste diamètre 67mm, profondeur 47mm	simple	67	47	4	Oui	1	P.	-	2,27 €
✓ 4 SCHIMT35033	Multifix Air, boîte étanche 4 postes entraxe 71mm, diam. 67 mm, prof. 47 mm	quadruple	4x67	47	10	Oui	1	P.	-	19,26 €
✓ 5 SCHIMT35034	Multifix Air, boîte étanche 1 poste, diamètre 85 mm, profondeur 47 mm, 32A	simple	85	47	4	Oui	1	P.	-	9,77 €
✓ 6 SCHIMT35036	Multifix Air, capuchon d'étanchéité pour gaine de diamètre 16mm						100	P.	-	0,96 €
✓ 6 SCHIMT35037	Multifix Air, capuchon d'étanchéité pour gaine de diamètre 20mm						1	P.	-	1,34 €
✓ 6 SCHIMT35038	Multifix Air, capuchon d'étanchéité pour gaine de diamètre 25mm						1	P.	-	1,63 €

Caractéristiques techniques, Conditionnement, Multiple de vente, Unité de facturation, visuels, Euroclasse, DEEE HT, PU HT en Euros et hors DEEE et Eco-mobilier; donnés à titre indicatif et susceptibles de modifications sans préavis, ils ne nous engagent qu'après confirmation expresse. Les prix unitaires indiqués sont ceux des réseaux COAXEL, REXEL et SCT, ils ne s'appliquent pas pour le réseau ESPACE ELEC. Pour plus d'informations, consultez votre agence habituelle ou connectez-vous sur notre site internet rexel.fr - N.C-nous consulter.

✓ Produit stocké

BOITES ENCASTREMENT ET DÉRIVATION

BOÎTES D'ENCASTREMENT POUR APPAREILLAGE

MULTIFIX - BOÎTES D'ENCASTREMENT



Multifix est une gamme de boîtes d'encastrement totalement universelle qui s'adapte à tous les besoins des bâtiments résidentiels et tertiaires.



APPAREILLAGE ET CONTRÔLE DU BÂTIMENT

Référence	Désignation	modèle	diamètre d'encastrement (mm)	profondeur (mm)	nombre d'entrées	coupe-vent	Mult. vente	Unit. fact.	DEEE HT	P.U. HT
1 SCHALB71998	Multifix - lot de 200 boîtes - 1 poste - D=67mm - P40mm - avec scie-cloche	simple	67	40		Non	1	P.	-	223,53 €
✓ 2 SCHALB71333	Multifix - boîte - 2 postes - entraxe 57mm - D=67mm - P40mm	double	2x67	40	16	Non	1	P.	-	6,11 €
✓ 3 SCHALB71337	Multifix - boîte - 3 postes - entraxe 57mm - D=67mm - P40mm	triple	3x71	40	24	Non	1	P.	-	9,74 €
✓ 4 SCHALB71338	Multifix - boîte - 6 postes - 165x142mm - prof. 40mm - 2 rangées de 3 postes	autre		40	25	Non	1	P.	-	19,83 €
✓ 5 SCHALB71385	Multifix - boîte - 1 poste - D=85mm - P40mm	simple	85	40	7	Non	1	P.	-	8,77 €
✓ 6 SCHALB71610	Multifix - boîte d'applique - D=40mm - P40mm - couvercle plein non affleurant	simple	40	40	3	Non	1	P.	-	4,83 €
✓ 7 SCHALB71819	Multifix - couvercle rond plein - pour boîte D=67mm - fixation avec 2 vis	couvercle de montage		6,5			1	P.	-	1,94 €
✓ 8 SCHINT3S914	Multifix - boîte d'encastrement - D=67mm - prof 40mm - 1 poste	simple	67		4	Non	1	P.	-	0,92 €
✓ 8 SCHINT3S914P	Multifix - lot de 300 boîtes d'encastrement + scie clo - 1 poste - D=67mm - P40m	simple	67		4	Non	1	P.	-	300,72 €
✓ 8 SCHINT3S915	Multifix - boîte d'encastrement - D=67mm - prof 50mm - 1 poste	simple	67		4	Non	1	P.	-	2,24 €
✓ 9 SCHINT3S924	Multifix - boîte d'encastrement - D=67mm - prof 40mm - 2 postes entraxe 71 mm	double	2x67		8	Non	1	P.	-	6,06 €
✓ 9 SCHINT3S925	Multifix - boîte d'encastrement - D=67mm - prof 50mm - 2 postes entraxe 71 mm	double	2x67		8	Non	1	P.	-	8,07 €
✓ 10 SCHINT3S934	Multifix - boîte d'encastrement - D=67mm - prof 40mm - 3 postes entraxe 71 mm	triple	3x67		10	Non	1	P.	-	10,27 €
✓ 10 SCHINT3S935	Multifix - boîte d'encastrement - D=67mm - prof 50mm - 3 postes entraxe 71 mm	triple	3x67		10	Non	1	P.	-	12,79 €

MODULO - BOÎTES POUR MACONNERIE



Les boîtes à sceller Modulo s'assemblent entre elles pour former des configurations double ou triple, avec la simplicité d'un jeu de construction.



1

Référence	Désignation	largeur (mm)	longueur (mm)	profondeur (mm)	nombre d'entrées	coupe-vent	couleur	Mult. vente	Unit. fact.	DEEE HT	P.U. HT
✓ 1 SCHALB71301	Modulo, boîte carrée 1 poste, profondeur 40mm			40	8	Non	bleu	1	P.	-	1,45 €
✓ 1 SCHALB71302	Modulo - boîte carrée - 1 poste - P50mm	74	74	50	8	Non	bleu	1	P.	-	2,84 €

Caractéristiques techniques, Conditionnement, Multiple de vente, Unité de facturation, visuels, Euroclasse, DEEE HT, PU HT en Euros et hors DEEE et Eco-mobilier; donnés à titre indicatif et susceptibles de modifications sans préavis, ils ne nous engagent qu'après confirmation expresse. Les prix unitaires indiqués sont ceux des réseaux COAXEL, REXEL et SCT, ils ne s'appliquent pas pour le réseau ESPACE ELEC. ✓ Produit stocké

Pour plus d'informations, consultez votre agence habituelle ou connectez-vous sur notre site internet rexel.fr - N.C=nous consulter.

R'BOX - BOÎTES POUR CLOISONS SÈCHES



Programme pour la réglementation thermique 2012, pour cloison sèche et étanchéité à l'air. IP20.

Tenue au fil incandescent 850 °C.

Réglages d'aplomb de l'appareillage 3 vis.

Vis à empreinte mixte acceptant la contrainte d'une perceuse.

Vis à pas rapide pour un montage instantané.

Étanchéité de 99.9 % à l'air (selon le rapport CSTB n° CAPE AT 14-081).



Référence	Désignation	modèle	diamètre d'encastrement (mm)	profondeur (mm)	nombre d'entrées	coupe-vent	Mult. vente	Unit. fact.	DEEE HT	P.U. HT
✓ 1 BIZ500100	Pack de 100 boîtes simples d'appareillage R'Box D= 67 1 poste et scie cloche 67	simple	67	40		Oui	1	P.	-	164,69 €
✓ 1 BIZ500132	Boîte simple d'appareillage R'Box D= 85 mm 1 poste profondeur 40 mm 32 A	simple	85	40		Oui	1	P.	-	7,48 €
✓ 1 BIZ500140	Boîte simple d'appareillage R'Box D= 67 mm 1 poste profondeur 40 mm	simple	67	40		Oui	1	P.	-	1,72 €
✓ 1 BIZ500150	Boîte simple d'appareillage R'Box D= 67 mm 1 poste profondeur 50 mm	simple	67	50	8	Oui	1	P.	-	2,33 €
✓ BIZ500160	Boîte simple d'appareillage R'Box D= 67 mm 1 poste profondeur 60 mm	simple	67	60	8	Non	1	P.	-	3,08 €
✓ 2 BIZ500164	R'box micro module D= 67 profondeur 40 mm		67	40	6	Non	1	P.	-	5,57 €
✓ 3 BIZ500165	R'Box micro module DCL D= 67 profondeur 50 mm		67	50	6	Non	1	P.	-	14,73 €
✓ 4 BIZ500185	Boîte simple d'appareillage R'Box D= 85 mm 1 poste profondeur 50 mm 32 A	simple	85	50			1	P.	-	8,03 €
✓ 5 BIZ500240	Boîte multiposte d'appareillage R'Box D= 67 mm entraxe 71 mm 2 postes 40 mm	double	2x67	40		Oui	1	P.	-	6,84 €
✓ 5 BIZ500250	Boîte multiposte d'appareillage R'Box D= 67 mm entraxe 71 mm 2 postes 50 mm	forme de gobelet	2x67	50	12	Oui	1	P.	-	7,55 €
✓ 6 BIZ500340	Boîte multiposte d'appareillage R'Box D= 67 mm entraxe 71 mm 3 postes 40 mm	triple	3x67	40		Oui	1	P.	-	8,78 €
✓ 6 BIZ500350	Boîte multiposte d'appareillage R'Box D= 67 mm entraxe 71 mm 3 postes 50 mm	triple	3x67	50	20	Oui	1	P.	-	10,05 €
✓ 7 BIZ500440	Boîte multiposte d'appareillage R'Box D= 67 mm entraxe 71 mm 4 postes 40 mm	quadruple	4x67	40		Oui	1	P.	-	12,62 €
✓ 8 BIZ502240	Boîte multiposte d'appareillage R'Box D= 67 mm entraxe 71 mm 2 x 2 postes 50 mm	quadruple	4x67	50		Oui	1	P.	-	27,03 €

BOÎTES POUR CLOISONS SÈCHES - MICRO MODULES



Référence	Désignation	modèle	diamètre d'encastrement (mm)	largeur (mm)	longueur (mm)	profondeur (mm)	nombre d'entrées	coupe-vent	Mult. vente	Unit. fact.	DEEE HT	P.U. HT
✓ 1 BLI685500	Boîte micro module No Air P.47 Le boîtier micro-module accepte tous les modules électroniques du marché (poche latérale souple de 105cm ³). Boîtier diamètre 67 prof.47 mm. 2 positions du boîtier fonction de l'appareillage utilisé	simple	67	67	140	40	2	Oui	1	P.	-	2,85 €

BOÎTES POUR CLOISONS SÈCHES - MULTIMAT NO AIR II



Référence	Désignation	modèle	diamètre d'encastrement (mm)	profondeur (mm)	coupe-vent	Mult. vente	Unit. fact.	DEEE HT	P.U. HT
✓ BLI675400	Lot de 500 No Air II + scie cloche D.67 prof.40	forme de gobelet	67	40	Oui	1	P.	-	665,83 €
✓ BLI670400	No Air II New design D.67 prof.40	forme de gobelet	67	40	Oui	1	P.	-	1,33 €

Caractéristiques techniques, Conditionnement, Multiple de vente, Unité de facturation, visuels, Euroclasse, DEEE HT, PU HT en Euros et hors DEEE et Eco-mobilier; donnés à titre indicatif et susceptibles de modifications sans préavis. ils ne nous engagent qu'après confirmation expresse. Les prix unitaires indiqués sont ceux des réseaux COAXEL, REXEL et SCT, ils ne s'appliquent pas pour le réseau ESPACE ELEC.

✓ Produit stocké

Pour plus d'informations, consultez votre agence habituelle ou connectez-vous sur notre site internet rexel.fr - N.C-nous consulter.

BOITES ENCASTREMENT ET DÉRIVATION

BOÎTES D'ENCASTREMENT POUR APPAREILLAGE

BOÎTES POUR CLOISONS SÈCHES - MULTIMAT NO AIR



Référence	Désignation	modèle	diamètre d'encastrement (mm)	largeur (mm)	longueur (mm)	profondeur (mm)	nombre d'entrées	coupe-vent	Mult. vente	Unit. fact.	DEEE HT	P.U. HT
✓ 3 BLI680500	MULTIMAT No Air D.67 prof.50	simple	67			50	4	Oui	1	P.	-	1,73 €
✓ 4 BLI690860	Boîtier 32 Amp. No Air D.86 prof.40	simple	86			40	4	Oui	1	P.	-	4,60 €
✓ 5 BLI682710	MULTIMAT No Air Dble ent.71 D.67 prof.40	double	2X67	73	145	40	8	Oui	1	P.	-	5,46 €
✓ 5 BLI682715	MULTIMAT No Air Dble ent.71 D.67 prof.50	double	2X67	73	145	50	8	Oui	1	P.	-	6,05 €
✓ 6 BLI683710	MULTIMAT No Air Tple ent.71 D.67 prof.40	triple	3X67	73	215	40	10	Oui	1	P.	-	8,66 €
✓ 6 BLI683715	MULTIMAT No Air Tple ent.71 D.67 prof.50	triple	3X67	73	215	50	10	Oui	1	P.	-	9,68 €
✓ BLI684710	MULTIMAT No Air 4 Postes ent.71 D.67 prof.40	quadruple	3X67	73	285	40	12	Oui	1	P.	-	9,13 €
✓ 7 BLI690120	Boîte dérivation No Air 120x120x40			120	120	40			1	P.	-	12,71 €
✓ BLI690170	Boîte dérivation No Air 170x120x40			120	170	40			1	P.	-	19,37 €
✓ BLI690180	Boîte dérivation No Air 180x180x50			180	180	50			1	P.	-	24,21 €

BOÎTES POUR CLOISONS SÈCHES - SPÉCIALES



Référence	Désignation	modèle	diamètre d'encastrement (mm)	profondeur (mm)	nombre d'entrées	coupe-vent	Mult. vente	Unit. fact.	DEEE HT	P.U. HT
BLI689509	Boîtier Protection Feu EI90 K D.68 P.49	simple	67	49	6	Oui	1	P.	-	19,40 €
BLI689609	Boîtier Protection Feu EI90 K D.68 P.62	simple	67	62	6	Oui	1	P.	-	22,82 €
BLI689507	Boîtier acoustique étanche K D.68 P.49	simple	67	49	6	Oui	1	P.	-	18,26 €
BLI689607	Boîtier acoustique étanche K D.68 P.62	simple	67	62	6	Oui	1	P.	-	21,68 €
BLI680760	Boîtier Protection Radiations K D.74 P.58.5mm	simple	74	58.5	1	Oui	1	P.	-	116,39 €

APPAREILLAGE ET CONTRÔLE DU BÂTIMENT



PRODUITS, TARIFS ET CONDITIONS À JOUR EN PERMANENCE

Ta

■ Moteur de recherche

■ Export de données

■ Prix personnalisés

■ Actualisation en ligne

ESABORA Tarif

Notre solution en vidéo sur www.esabora-digital-services.com



Caractéristiques techniques, Conditionnement, Multiple de vente, Unité de facturation, visuels, Euroclasse, DEEE HT, PU HT en Euros et hors DEEE et Eco-mobilier; donnés à titre indicatif et susceptibles de modifications sans préavis, ils ne nous engagent qu'après confirmation expresse. Les prix unitaires indiqués sont ceux des réseaux COAXEL, REXEL et SCT, ils ne s'appliquent pas pour le réseau ESPACE ELEC. ✓ Produit stocké

Pour plus d'informations, consultez votre agence habituelle ou connectez-vous sur notre site internet rexel.fr - N.C.=nous consulter.

BOÎTES LUMINAIRES

L'installation d'un Dispositif de Connexion Luminaire pour un usage domestique est rendu obligatoire pour toutes les installations dont la date de dépôt du permis de construire est postérieure au 01/10/2001 (fiche d'interprétation 100-046 de la norme NFC).

BOÎTES LUMINAIRES POUR POINTS DE CENTRE ET APPLIQUES



Référence	Désignation	modèle	diamètre d'encastrement (mm)	largeur (mm)	longueur (mm)	profondeur (mm)	nombre d'entrées	coupe-vent	profondeur d'encastrement (mm)	Mult. vente	Unit. fact.	DEEE HT	P.U. HT
✓ 1 BL1670527	Pt Ctre EASYFIX No Air DCL +FD E27 D.67P.50 Nouveau concept de Point de Centre avec le nouveau couvercle DCL à montage RAPIDE : gain de place à l'intérieur du boîtier / Câblage aisé de la terre sur le socle DCL	simple	67						62	1	P.	-	12,65 €
BL1670510	Pt Ctre EASYFIX No Air DCL D.67 prof.50 Nouveau concept de Point de Centre avec le nouveau couvercle DCL : gain de place à l'intérieur du boîtier / Montage rapide du couvercle par système bayonnette / Câblage aisé de la terre sur le socle DCL	simple	67				4	Oui		1	P.	-	9,99 €
✓ 2 BL1680527	Pt Ctre DCL MULTIMAT No Air D.67 prof.50 + FD E27 Point de Centre DCL avec tubulure centrale de fixation du couvercle DCL et possibilité de fixer une reprise arrière / livré avec une Fiche Douille DCL E27	simple	67				4	Oui		1	P.	-	12,65 €
✓ 3 BL1680427	MULTIMAT No Air applique DCL D.67 prof.40 + FD E27 Boîtier applique DCL livré avec une Fiche Douille DCL E27 + couvercle de finition Diam.70 + caches de finition / Pattes métalliques avec vis serrage rapide	simple	67			40				1	P.	-	12,65 €
✓ 4 BL1690547	Btier No Air appl. DCL D.54 prof.40 + FD E27 Boîtier applique DCL livré avec son couvercle de finition Diam.70 + caches de finition / Pattes métalliques avec vis serrage rapide	simple	67						62	1	P.	-	11,50 €
✓ 5 BL1680510	Pt Ctre DCL MULTIMAT No Air D.67 prof.50 Point de Centre DCL avec tubulure centrale de fixation du couvercle DCL et possibilité de fixer une reprise arrière	simple	67				4	Oui		1	P.	-	9,99 €
6 BL1686527	Boîte PdC micro module No Air P.47 +FD E27 Un nouveau concept de couvercle DCL permet d'utiliser le boîtier micro-module en version Point de Centre DCL. Gain de place, facilité de mise en œuvre, changement de module très simple	simple	67	75	140		2	Oui		1	P.	-	12,38 €

CAPRITHERM + - BOÎTES POUR POINTS DE CENTRE ET APPLIQUES



Référence	Désignation	diamètre d'encastrement (mm)	hauteur (mm)	coupe-vent	Mult. vente	Unit. fact.	DEEE HT	P.U. HT
CAP713560	Capritherm Point de Centre D= 86 mm	86	40	Oui	1	P.	-	8,89 €
CAP713562	Capritherm Point de Centre D= 86 mm + Douille & Fiche	86	40	Oui	1	P.	-	10,84 €
CAP713564	Capritherm Point de Centre D= 86 mm + Douille & Fiche + Fixoplaf	86	40	Oui	1	P.	-	18,44 €
✓ CAP723550	Boite BBC pour cloisons sèches CAPRITHERM+ Point de centre DCL H50	67	50	Oui	1	P.	-	5,70 €
✓ CAP723552	Boite BBC cloisons sèches CAPRITHERM+ Point de centre DCL H50 + douille & fiche	67	50	Oui	1	P.	-	5,62 €
✓ CAP723554	Boite BBC cloisons sèches CAPRITHERM+ PdC DCL H50 + douille & fiche + Fixoplaf	67	50	Oui	1	P.	-	9,94 €
✓ CAP723650	Boite BBC pour cloisons sèches CAPRITHERM+ Applique murale DCL H50	67	50	Oui	1	P.	-	4,96 €
✓ CAP723652	Boite BBC cloisons sèches CAPRITHERM+ Applique murale DCL H50 + douille & fiche	67	50	Oui	1	P.	-	6,35 €

Caractéristiques techniques, Conditionnement, Multiple de vente, Unité de facturation, visuels, Euroclasse, DEEE HT, PU HT en Euros et hors DEEE et Eco-mobilier; donnés à titre indicatif et susceptibles de modifications sans préavis, ils ne nous engagent qu'après confirmation expresse. Les prix unitaires indiqués sont ceux des réseaux COAXEL, REXEL et SCT, ils ne s'appliquent pas pour le réseau ESPACE ELEC. Pour plus d'informations, consultez votre agence habituelle ou connectez-vous sur notre site internet rexel.fr - N.C-nous consulter.

✓ Produit stocké

BOITES ENCASTREMENT ET DÉRIVATION

BOÎTES LUMINAIRES

CAPRITHERM + - ACCESSOIRE



Référence	Désignation	Mult. vente	Unit. fact.	DEEE HT	P.U. HT
1 CAP008893	BFX100K-KIT FIXOPLAF	5	P.	-	8,61 €

MODUL'UP



Modul'up, découvrez le système de boîte multifonction pour faux-plafond.

Modul'up est un système multifonction qui propose 1 boîte commune permettant l'intégration de 4 fonctions : DCL, DCL connecté, spot LED et patère E27.

- 100% étanche à l'air, Modul'up offre une performance optimale grâce à son double niveau d'étanchéité. Plus besoin d'utiliser de bouchon RT 2012.

- Plug & play, le montage de Modul'up se fait sans outil par simple enfichage. La fixation de la boîte est rapide et fiable grâce à la bague de verrouillage.

MODUL'UP - BOITES



Référence	Désignation	Mult. vente	Unit. fact.	DEEE HT	P.U. HT
✓ 1 LEG088500	BOITE PLUG AND PLAY PROF 50 3 BORNES	1	P.	-	4,17 €
✓ 2 LEG088524	DISTRIBUTEUR MODUL_UP 25 DCL COMPLETS + 1 SCIE CLOCHE	1	P.	-	297,03 €
✓ 2 LEG088525	DCL MODUL_UP COMPLET - BOITE, PRISE, DOUILLE ET FICHE INCLUSES	1	P.	-	12,47 €
✓ 3 LEG088534	DISTRIBUTEUR MODUL_UP 10 SPOTS COMPLETS 3000K/4000K DIMMABLE + 1 SCIE CLOCHE	1	P.	-	521,15 €
✓ LEG088535	SPOT MODUL_UP COMPLET 3000K/4000K DIMMABLE - BOITE ET SPOT INCLUS	1	P.	-	54,71 €

MODUL'UP - COMPLÉMENTS



Référence	Désignation	Mult. vente	Unit. fact.	DEEE HT	P.U. HT
✓ LEG088509	FILIN PLUG AND PLAY SECURISATION 25 KG	1	P.	-	10,43 €
✓ 4 LEG088520	PRISE DCL POUR BOITE MODUL_UP	1	P.	-	5,63 €
✓ 5 LEG088521	PRISE DCL CONNECTEE POUR BOITE MODUL_UP	1	P.	-	59,57 €
✓ 6 LEG088523	PATERE E27 POUR BOITE MODUL_UP	1	P.	-	8,06 €
✓ 7 LEG088530	SPOT 3000K OU 4000K DIMMABLE - 500 LM - IP44 POUR BOITE MODUL_UP	1	P.	-	47,92 €
✓ 8 LEG088538	BAGUE TITANE POUR SPOT MODUL_UP	1	P.	-	10,43 €
✓ LEG088539	BAGUE ALU POUR SPOT MODUL_UP	1	P.	-	10,43 €

Caractéristiques techniques, Conditionnement, Multiple de vente, Unité de facturation, visuels, Euroclasse, DEEE HT, PU HT en Euros et hors DEEE et Eco-mobilier; donnés à titre indicatif et susceptibles de modifications sans préavis, ils ne nous engagent qu'après confirmation expresse. Les prix unitaires indiqués sont ceux des réseaux COAXEL, REXEL et SCT, ils ne s'appliquent pas pour le réseau ESPACE ELEC.



Pour plus d'informations, consultez votre agence habituelle ou connectez-vous sur notre site internet rexel.fr - N.C-nous consulter.

MODUL'UP - KITS ECLAIRAGE



Référence	Désignation	Mult. vente	Unit. fact.	DEEE HT	P.U. HT
✓ LEGO88551	KIT 3 SPOTS MODUL_UP COMMANDES PAR 2 VA-ET-VIENT SANS FIL CELIANE BLANC	1	P.	-	280,75 €
✓ LEGO88552	KIT 3 SPOTS MODUL_UP COMMANDES PAR 2 VA-ET-VIENT SANS FIL CELIANE TITANE	1	P.	-	284,31 €
✓ LEGO88553	KIT 3 SPOTS MODUL_UP COMMANDES PAR 2 VA-ET-VIENT SANS FIL MOSAIC BLANC	1	P.	-	280,75 €
✓ LEGO88555	KIT 3 SPOTS MODUL_UP COMMANDES PAR 2 VA-ET-VIENT SANS FIL DOOXIE BLANC	1	P.	-	271,17 €
✓ LEGO88561	KIT 1 DCL MODUL_UP COMMANDE PAR 2 VA-ET-VIENT SANS FIL CELIANE BLANC	1	P.	-	135,65 €
✓ LEGO88562	KIT 1 DCL MODUL_UP COMMANDE PAR 2 VA-ET-VIENT SANS FIL CELIANE TITANE	1	P.	-	139,04 €
✓ LEGO88563	KIT 1 DCL MODUL_UP COMMANDE PAR 2 VA-ET-VIENT SANS FIL MOSAIC BLANC	1	P.	-	135,65 €
✓ LEGO88565	KIT 1 DCL MODUL_UP COMMANDE PAR 2 VA-ET-VIENT SANS FIL DOOXIE BLANC	1	P.	-	126,53 €

MODUL'UP - OUTILLAGE



Référence	Désignation	Mult. vente	Unit. fact.	DEEE HT	P.U. HT
✓ LEGO88508	SCIE CLOCHE DIAM 80	1	P.	-	39,55 €

BATIBOX - BOÎTES POUR POINT DE CENTRE ET APPLIQUE



Référence	Désignation	diamètre d'encastrement (mm)	profondeur (mm)	coupe-vent	Mult. vente	Unit. fact.	DEEE HT	P.U. HT
✓ LEGO89204	APPLIQUE DCL BATIBOX MACONNERIE PROF. 40 MM	54	40	non	1	P.	-	9,83 €
✓ LEGO89237	PT DE CENTRE DCL BATIBOX MACON	65	50	non	1	P.	-	13,67 €
✓ LEGO89304	APPLIQUE DCL BATIBOX CLOISON SECHE PROF. 40MM	54	40	non	1	P.	-	10,02 €
✓ LEGO89337	PT DE CENTRE DCL BATIBOX CL.SECH	67	50	non	1	P.	-	11,03 €
✓ LEGO89243	SYSTEME DE SUSPENSION BOITE LUMINAIRE				1	P.	-	15,38 €

MULTIFIX AIR DCL - BOÎTES POUR POINTS DE CENTRE ET APPLIQUES



Référence	Désignation	modèle	diamètre d'encastrement (mm)	hauteur (mm)	coupe-vent	indice de protection (IP)	Mult. vente	Unit. fact.	DEEE HT	P.U. HT
✓ SCHIMT35021	Multifix Air DCL, boîte de centre avec couv. Affleur, connecteur, douille, piton	simple	67	40	Oui	IP40	1	P.	-	25,71 €
✓ SCHIMT35022	Multifix Air DCL, boîte de centre avec couv non affleur connect, piton	simple	67	40	Oui	IP40	1	P.	-	16,61 €
✓ SCHIMT35023	Multifix Air DCL, boîte de centre avec couv non affleur connect douille piton	simple	67	40	Oui	IP40	1	P.	-	23,85 €
✓ SCHIMT35026	Multifix Air DCL, boîte d'applique avec couvercle affleurant, connect, douille	simple	67	40	Oui	IP40	1	P.	-	22,62 €
✓ SCHIMT35027	Multifix Air DCL, boîte d'applique avec couvercle non affil, connect, douille E27	simple	67	40	Oui	IP40	1	P.	-	21,94 €
✓ SCHIMT35028	Multifix Air DCL, boîte d'applique avec couvercle affleurant	simple	67	40	Oui	IP40	1	P.	-	17,55 €
✓ SCHIMT35229	Multifix Air DCL, boîte couv. Na, piton, connect, fiche, douille E2 filin	simple			Oui	IP40	1	P.	-	43,10 €

Caractéristiques techniques, Conditionnement, Multiple de vente, Unité de facturation, visuels, Euroclasse, DEEE HT, PU HT en Euros et hors DEEE et Eco-mobilier; donnés à titre indicatif et susceptibles de modifications sans préavis, ils ne nous engagent qu'après confirmation expresse. Les prix unitaires indiqués sont ceux des réseaux COAXEL, REXEL et SCT, ils ne s'appliquent pas pour le réseau ESPACE ELEC. Pour plus d'informations, consultez votre agence habituelle ou connectez-vous sur notre site internet rexel.fr - N.C-nous consulter.

✓ Produit stocké

BOITES ENCASTREMENT ET DÉRIVATION

BOÎTES LUMINAIRES

MULTIFIX DCL - BOÎTES POUR POINTS DE CENTRE ET APPLIQUES



Référence	Désignation	modèle	diamètre d'encastrement (mm)	hauteur (mm)	indice de protection (IP)	Mult. vente	Unit. fact.	DEEE HT	P.U. HT
✓ 1 SCHALB68011	Multifix DCL, douille de chantier pour ampoule à culot E27 + fiche 2P+T DCL					1	P.	-	4,36 €
✓ 2 SCHALB71807	Multifix DCL, boîte d'applique avec couv. affleurant, connecteur, douille, fiche	simple	67	40	IP20	1	P.	-	17,36 €
✓ 3 SCHALB71817	Multifix Modulo DCL, couvercle non affleurant + connecteur pour applique	couvercle de montage	80			1	P.	-	6,78 €
✓ 4 SCHALB71837	Multifix DCL, boîte de centre avec coll. couv. non affl. connect. fiche	simple	67	50	IP20	1	P.	-	11,74 €
✓ 5 SCHALB71840	Multifix DCL, boîte de centre avec coll. couv. non affl. connect. douille, fiche	simple	67	50	IP20	1	P.	-	15,92 €
5 SCHALB71841	Multifix DCL, boîte de centre sans coll. couv. affl. connecteur, douille, fiche	simple	67	50	IP20	1	P.	-	21,16 €
✓ 2 SCHALB71845	Multifix DCL, boîte d'applique avec couv. non affl. connecteur, douille, fiche	simple	67	40	IP20	1	P.	-	18,48 €
✓ 6 SCHALB71880	Multifix Modulo DCL, couvercle non affl. + connect + piton pour point de centre	couvercle de montage				1	P.	-	12,08 €

R'BOX



BOITES POUR POINTS DE CENTRE ET APPLIQUES



Référence	Désignation	modèle	diamètre d'encastrement (mm)	hauteur (mm)	indice de protection (IP)	Mult. vente	Unit. fact.	DEEE HT	P.U. HT
✓ 1 BIZ500067	Point de centre DCL R'Box D= 67 mm profondeur 50 mm	simple	67	50	IP44	1	P.	-	11,59 €
✓ 2 BIZ500085	Couvercle DCL D= 85 mm		85			1	P.	-	5,33 €
✓ 3 BIZ500120	Couvercle DCL D= 120 mm		120			1	P.	-	7,47 €
✓ 4 BIZ500154	Boîte d'applique DCL R'Box D= 54 mm profondeur 40 mm	simple	54	40	IP44	1	P.	-	10,75 €
✓ 4 BIZ500167	Boîte d'applique DCL R'Box D= 67 mm profondeur 50 mm	simple	67	50	IP44	1	P.	-	10,05 €
✓ 5 BIZ501210	Couvercle DCL D= 120 mm avec piton 100 mm		120			1	P.	-	8,02 €
✓ 5 BIZ501285	Couvercle DCL D= 120 mm avec piton 85 mm		120			1	P.	-	7,56 €
✓ 6 BIZ506027	Kit boîte d'applique DCL R'Box D= 67 mm profondeur 50 mm avec douille E27	simple	67	50	IP44	1	P.	-	14,49 €
✓ 7 BIZ510067	Point de centre DCL D= 67 mm	simple	67	50	IP44	1	P.	-	8,18 €
✓ 8 BIZ510085	Piton 85 mm (x 10)					1	P.	-	14,95 €
✓ 8 BIZ510100	Piton 100 mm (x 10)					1	P.	-	23,36 €
✓ 8 BIZ510120	Piton 120 mm (x 10)					1	P.	-	24,30 €
✓ 8 BIZ510130	Piton 130 mm (x 10)					1	P.	-	27,10 €
✓ 8 BIZ510145	Piton 145 mm (x 10)					1	P.	-	31,31 €
✓ 9 BIZ512627	Kit point de centre DCL Fix'R D= 67 mm avec fixation intégrée 2 m et douille E27	simple	67	50	IP44	1	P.	0,02 €	19,63 €
✓ 10 BIZ527067	Kit point de centre DCL R'Box D= 67 mm profondeur 50 mm avec douille E27	simple	67	50	IP44	1	P.	-	14,30 €
✓ 11 BIZ527128	Kit couvercle DCL D= 120 mm avec piton 85 mm et douille E27		120	50		1	P.	0,02 €	10,77 €
✓ 12 BIZ527267	Kit point de centre DCL Fix'R étanche D= 67 mm avec fixation 2 m et douille E27	simple	67	50	IP44	1	P.	-	23,58 €
13 BIZ544085	Couvercle DCL D= 85 mm avec joint étanche IP44		85			1	P.	-	7,47 €

Caractéristiques techniques, Conditionnement, Multiple de vente, Unité de facturation, visuels, Euroclasse, DEEE HT, PU HT en Euros et hors DEEE et Eco-mobilier; donnés à titre indicatif et susceptibles de modifications sans préavis. ils ne nous engageant qu'après confirmation expresse. Les prix unitaires indiqués sont ceux des réseaux COAXEL, REXEL et SCT, ils ne s'appliquent pas pour le réseau ESPACE ELEC.



DOUILLES ET TESTEURS



Référence	Désignation	douille	matériau	Mult. vente	Unit. fact.	DEEE HT	P.U. HT
✓ 1 BIZ620101	Douille de chantier B22	B22d	plastique	10	P.	0,02 €	2,75 €
✓ BIZ620102	Douille de chantier E27	E27	plastique	10	P.	0,02 €	2,89 €
✓ 2 BIZ620110	Douille plastique B22 simple bague	B22d	plastique	1	P.	0,02 €	2,76 €
✓ 3 BIZ620111	Douille plastique B22 double bague	B22d	plastique	1	P.	0,02 €	3,10 €
✓ 4 BIZ620112	Douille plastique E27 simple bague	E27	plastique	1	P.	0,02 €	4,63 €
✓ 5 BIZ620113	Douille plastique E27 double bague	E27	plastique	1	P.	0,02 €	6,68 €
✓ 6 BIZ620160	Fiche DCL 2P+T			1	P.	0,02 €	3,10 €
✓ 7 BIZ620161	Douille et fiche DCL E27 2P+T	E27	plastique	1	P.	0,02 €	3,71 €
✓ 8 BIZ620162	Douille et fiche DCL B22 2P+T	B22d	plastique	1	P.	0,02 €	3,82 €
✓ 9 BIZ620100	Testeur d'installation B22 Accepte toutes les ampoules de type B22.	B22d	plastique	10	P.	0,02 €	1,24 €
✓ 10 BIZ620103	Testeur d'installation E27 Accepte toutes les ampoules de type B22.	E27	plastique	1	P.	0,02 €	1,38 €

BOÎTES PAVILLONNAIRES

PAVILLONNAIRE BBC



Référence	Désignation	largeur (mm)	longueur (mm)	profondeur (mm)	Mult. vente	Unit. fact.	DEEE HT	P.U. HT
✓ 1 CAP495889	Boite Pavillonnaire	200	200	110	1	P.	-	17,33 €
2 CAP713321	Pavitherm 2 Faces Operculées / 2 Faces Lisses - Emballage Individuel				1	P.	-	24,99 €
✓ 3 CAP713641	Pavitherm 4 Faces Operculées - Emballage Individuel				1	P.	-	18,12 €

BATIBOX



Référence	Désignation	largeur (mm)	longueur (mm)	profondeur (mm)	nombre d'entrées	coupe-vent	indice de protection (IP)	Mult. vente	Unit. fact.	DEEE HT	P.U. HT
✓ 1 LEG089311	ENERGY BOITE PAVILLONNAIRE CARREE D.200X200X80MM Dimensions : 200 x 200 x 85 mm Verrouillage des couvercles par 1/4 de tour Constitué de 4 faces : 2 faces avec : 7 x Ø16, 5 x Ø20 et 1 x Ø25 2 faces avec : 6 x Ø16, 3 x Ø20, 1 x Ø25 et 1 x Ø32	230	260	94	24	non	IP40	1	P.	-	53,00 €
✓ 2 LEG089381	BTE CL.SECHE DERIV.COMBLE 190X190X80	190	190	100	68	non	IP20	1	P.	-	48,45 €

Caractéristiques techniques, Conditionnement, Multiple de vente, Unité de facturation, visuels, Euroclasse, DEEE HT, PU HT en Euros et hors DEEE et Eco-mobilier; donnés à titre indicatif et susceptibles de modifications sans préavis, ils ne nous engagent qu'après confirmation expresse. Les prix unitaires indiqués sont ceux des réseaux COAXEL, REXEL et SCT, ils ne s'appliquent pas pour le réseau ESPACE ELEC. Pour plus d'informations, consultez votre agence habituelle ou connectez-vous sur notre site internet rexel.fr - N.C-nous consulter.



BOITES ENCASTREMENT ET DÉRIVATION

BOÎTES PAVILLONNAIRES

R'BOX



Boîte pavillonnaire HQE pour combles ou faux plafonds.



Référence	Désignation	largeur (mm)	longueur (mm)	profondeur (mm)	coupe-vent	Mult. vente	Unit. fact.	DEEE HT	P.U. HT
✓ 1 BIZ502515	Boîte pavillonnaire R'Box 150 x 150 x 80 mm	150	150	80	Oui	1	P.	-	34,00 €
✓ 2 BIZ502525	Boîte pavillonnaire R'Box 250 x 250 x 80 mm	250	250	80	Oui	1	P.	-	44,84 €

MEGABOX N°AIR



Référence	Désignation	Mult. vente	Unit. fact.	DEEE HT	P.U. HT
✓ BLIS90250	Boîte pav. MEGABOX No Air 250x250x85	1	P.	-	23,51 €
BLIS90170	Boîte pav. MEGABOX No Air 200x200x85	1	P.	-	19,98 €

BOITES APPAREILLAGE POUR ISOLATION THERMIQUE EXTÉRIEURE

MANCHON ITE



Référence	Désignation	Mult. vente	Unit. fact.	DEEE HT	P.U. HT
1 BLI690100	Manchon étanche appareillage extérieur	1	P.	-	25,16 €
2 BLI690105	Manchon étanche platine extérieur	1	P.	-	28,76 €

PRÉFABRICATION

CAPRICENTRE - BOITES DE CENTRE



Référence	Désignation	Mult. vente	Unit. fact.	DEEE HT	P.U. HT
✓ 1 CAP492120	Boîte Centre PM A Dperculer 6 entrées de tubes ICTA automatiques à désoperculer, équipée de supports pour recevoir le dispositif d'accrochage de luminaires. Volume utile est de 490 cm ³	1	P.	-	2,88 €
✓ 2 CAP492220	Boîte Centre GM A Dperculer 12 entrées de tubes ICTA automatiques à désoperculer, équipée de supports pour recevoir le dispositif d'accrochage de luminaires. Volume utile est de 650 cm ³	1	P.	-	4,02 €
✓ 3 CAP491250	Boîte Predalle GPCR-P 26 entrées de tubes ICTA (diam 16) à percer sur chantier, équipée de supports pour recevoir le dispositif d'accrochage de luminaires. Volume utile est de 850 cm ³	1	P.	-	3,62 €
✓ 4 CAP493100	Couvercle de Pose D-95 Assure l'étanchéité au niveau de l'accès et préserve ainsi le volume de la boîte et l'orifice de toute projection de béton	1	P.	-	0,90 €
✓ 5 CAP495000	Kit Dcl Point de Centre A installer en fin de chantier, est équipé d'une connectique DCL et d'un piton long 85mm. Supporte des charges statiques jusqu'à 25kg	1	P.	-	10,68 €

CAPRICENTRE - POTS DE RÉSERVATION



Référence	Désignation	Mult. vente	Unit. fact.	DEEE HT	P.U. HT
✓ 6 CAP491800	Pot de descente Octopus Garantit une protection optimale aux fils et grâce à son volume de 830 cm ³ , il permet de stocker près de 10m de fils 3 conducteurs de 1,5 mm ²	1	P.	-	2,78 €
✓ 7 CAP493580	Couvercle Octopus de descente Assure la parfaite étanchéité au pot de réservation et protège les fils pendant le coulage de la dalle	1	P.	-	0,89 €

Caractéristiques techniques, Conditionnement, Multiple de vente, Unité de facturation, visuels, Euroclasse, DEEE HT, PU HT en Euros et hors DEEE et Eco-mobilier; donnés à titre indicatif et susceptibles de modifications sans préavis, ils ne nous engagent qu'après confirmation expresse. Les prix unitaires indiqués sont ceux des réseaux COAXEL, REXEL et SCT, ils ne s'appliquent pas pour le réseau ESPACE ELEC. ✓ Produit stocké

Pour plus d'informations, consultez votre agence habituelle ou connectez-vous sur notre site internet rexel.fr - N.C-nous consulter.

MAXIBANCHE - ENCASTREMENT D'APPAREILLAGE



Référence	Désignation	Mult. vente	Unit. fact.	DEEE HT	P.U. HT
✓ 1 CAP959911	Maxibanche GTI Simple 20/25 Boîte de banche simple GTI avec guide de descente de fils intégré, conçue pour recevoir des gaines ICTA 20 et 25 mm. Mise en œuvre de l'appareillage d'un seul côté	1	P.	-	2,58 €
✓ 2 CAP959921	Maxibanche GTI Simple IRL Boîte de banche simple GTI avec guide de descente de fils intégré, conçue pour recevoir des gaines IRL 20 et 25 mm. Mise en œuvre de l'appareillage d'un seul côté	1	P.	-	3,22 €
✓ 3 CAP959925	Maxibanche dos à dos 20/25 Intègre en série un système télescopique qui permet de s'adapter à tous les voiles béton de 160 à 200mm. Agréée par le laboratoire d'essais acoustiques CSTB	1	P.	-	3,21 €
✓ 4 CAP499120	Aimant Resine D=64 1200N Rouge Permet de positionner de manière stable la boîte sur la banche, s'utilise dans les applications sans ferrailage	1	P.	-	67,36 €
✓ 5 CAP499450	Aimant Resine D=64 450N Vert Permet de positionner de manière stable la boîte sur la banche, s'utilise dans les applications avec ferrailage	1	P.	-	46,08 €
✓ 6 CAP598940	Cone D'Extraction Aimant Outil indispensable pour retirer l'aimant de la banche	1	P.	-	22,25 €
✓ 7 CAP853060	Anneau A Vis pour Boîte de Banche Permet le montage et l'alignement de tous les appareillages du marché	1	P.	-	1,20 €
✓ 8 CAP853180	Couvercle de Pose pour Boîte de Banche Assure l'étanchéité au niveau de l'accès et préserve ainsi le volume de la boîte et l'orifice de toute projection de béton	1	P.	-	0,55 €
✓ 9 CAP853380	Distancier Multibanche 71X90 Assure un écartement constant des boîtes et offre des entraxes de pose pour appareillage de 71 ou 90 mm	1	P.	-	0,58 €
✓ CAP959950	Maxibanche GTI Prêtubée avec 3,15 m de gaine ICTA 20	1	P.	-	5,44 €

MURBOX

Boîtes de banche pour incorporation béton verticale (Mur).



Référence	Désignation	Mult. vente	Unit. fact.	DEEE HT	P.U. HT
✓ 1 BL1759910	Boitier MURBOX simple pousse-cul Boîte de Banche pour mur 160/180/200 mm 8 entrées ICT (4 x ICT20 et 4 x ICT25) dont 2 entrées inclinées (1 x ICT20 et 1 x ICT25)	1	P.	-	1,37 €
BL1759915	Boitier MURBOX simple PC IRL ouvert Boîte de Banche pour mur 160/180/200 mm 8 entrées (2 x IRL25 ouvertes / 4 x ICT20 dont 1 entrée inclinée / 2 x ICT25 dont 1 entrée inclinée)	1	P.	-	1,71 €
BL1759930	Boitier MURBOX simple PC 2IRL 'O' - 2IRL 'F' Boîte de Banche pour mur 160/180/200 mm 8 entrées (2 x IRL25 ouvertes / 2 x IRL25 fermées / 2 x ICT20 dont 1 entrée inclinée / 2 x ICT25 dont 1 entrée inclinée)	1	P.	-	1,71 €
✓ BL1759010	Couvercle de pose MURBOX	1	P.	-	0,37 €
✓ 2 BL1755120	Aimant classique 1200 N	1	P.	-	39,92 €
✓ BL1755108	Aimant classique 800 N	1	P.	-	35,97 €
✓ 3 BL1750105	Clé aimant classique M10	1	P.	-	11,99 €
✓ 4 BL1759020	Anneau à vis MURBOX	1	P.	-	0,66 €
✓ 5 BL1600800	Couvercle d'applique DCL diam.80 mm	1	P.	-	3,89 €
✓ BL1750090	Distancier MURBOX Type 'C' 71x100 mm Distancier entaxe 71 ou 100 mm (montage multi-postes / ou alignement des boîtes) montage possible côté boitier appareillage et porte aimant	1	P.	-	0,37 €
✓ BL1751090	Distancier MURBOX Type 'S' 71x100 mm Distancier entaxe 71 ou 100 mm (montage multi-postes / ou alignement des boîtes) montage côté boitier appareillage	1	P.	-	0,37 €

Caractéristiques techniques, Conditionnement, Multiple de vente, Unité de facturation, visuels, Euroclasse, DEEE HT, PU HT en Euros et hors DEEE et Eco-mobilier; donnés à titre indicatif et susceptibles de modifications sans préavis, ils ne nous engagent qu'après confirmation expresse. Les prix unitaires indiqués sont ceux des réseaux COAXEL, REXEL et SCT, ils ne s'appliquent pas pour le réseau ESPACE ELEC. Pour plus d'informations, consultez votre agence habituelle ou connectez-vous sur notre site internet rexel.fr - N.C-nous consulter.

✓ Produit stocké

BOITES ENCASTREMENT ET DÉRIVATION

PRÉFABRICATION

PREFABOX

Boîtes pour incorporation béton horizontale (Dalle).

PREFABOX - BOITES DALLES



Référence	Désignation	Mult. vente	Unit. fact.	DEEE HT	P.U. HT
✓ 1 BLI750700	Point de centre PREFABOX Petit Volume Version lisse pour dalle pleine ou prédalle (se clipse directement sur tous les manchons de prédalles)	1	P.	-	1,60 €
2 BLI750710	Pt de centre PREFABOX Petit Volume préd. Version avec prédécoupes (10 x ICT16 / 10 x ICT20 / 4 x ICT25) pour dalle pleine ou prédalle (se clipse directement sur tous les manchons de prédalles)	1	P.	-	1,60 €
✓ 3 BLI750820	Point de centre PREFABOX Gros Volume Version lisse pour dalle pleine ou prédalle (se clipse directement sur tous les manchons de prédalles)	1	P.	-	2,28 €
4 BLI750830	Pt de centre PREFABOX Gros Volume préd. Version avec prédécoupes (4 x ICT16 / 14 x ICT20 / 6 x ICT25 / 2 x ICT32) pour dalle pleine ou prédalle (se clipse directement sur tous les manchons de prédalles)	1	P.	-	2,28 €
✓ 5 BLI750850	Couv. de pose PREFABOX étanche D.85	1	P.	-	0,51 €
6 BLI797193	Kit finition Piton 120mm+ couv. DCL D120 + FD E27 Kit complet finition DCL pour boîte PREFABOX (couvercle DCL diamètre 120mm / Piton L : 120mm / Douille+Fiche DCL E27)	1	P.	-	9,16 €
✓ 6 BLI797192	Kit finition Piton 100mm+ couv. DCL D120 + FD E27 Kit complet finition DCL (couvercle DCL diamètre 120mm / Piton L : 100mm / Douille DCL E27 + Fiche DCL)	1	P.	-	9,16 €
✓ 6 BLI795127	Kit finition Piton 85mm+ couv. DCL D120 + FD E27 Kit complet finition DCL (couvercle DCL diamètre 120mm / Piton L : 85mm / Douille DCL E27 + Fiche DCL)	1	P.	-	8,09 €
6 BLI797199	Kit finition Piton 145mm+ couv. DCL D120 + FD E27 Kit complet finition DCL (couvercle DCL diamètre 120mm / Piton L : 145mm / Douille DCL E27 + Fiche DCL)	1	P.	-	9,16 €
✓ 7 BLI700519	Préfabox descente ECO900 V2 PREFABOX descente de cloisons avec collerette livré avec 1 entrée ICT20 ouverte	1	P.	-	1,67 €
✓ 8 BLI700529	Couvercle de pose ECO900	1	P.	-	0,43 €
✓ 9 BLI700522	Cale de rebouchage pot PREFABOX 700501	1	P.	-	1,18 €

PREFABOX - BOITES FAUX-PLAFONDS



Référence	Désignation	Mult. vente	Unit. fact.	DEEE HT	P.U. HT
10 BLI750709	Pt de ctre PREFABOX Petit Volume 960DEGC	1	P.	-	2,05 €
11 BLI750719	Pt de ctre PREFABOX Petit Vol. 960DEGC préd.	1	P.	-	2,05 €
12 BLI750829	Pt de ctre PREFABOX Gros Volume 960DEGC	1	P.	-	3,20 €
13 BLI750839	Pt de ctre PREFABOX Gros Vol. 960DEGC préd	1	P.	-	3,20 €
14 BLI750600	Anneau d'adaptation Faux-Plafond 960DEGC	1	P.	-	1,08 €



Référence	Désignation	Mult. vente	Unit. fact.	DEEE HT	P.U. HT
15 BLI758100	Bte K résa SPOT HALOX D.100	1	P.	-	13,69 €
16 BLI758101	Couv. K résa SPOT HALOX Sortie D.68mm	1	P.	-	8,10 €
17 BLI758102	Couv. K résa SPOT HALOX Sortie D.75mm	1	P.	-	8,10 €

Caractéristiques techniques, Conditionnement, Multiple de vente, Unité de facturation, visuels, Euroclasse, DEEE HT, PU HT en Euros et hors DEEE et Eco-mobilier; donnés à titre indicatif et susceptibles de modifications sans préavis, ils ne nous engageant qu'après confirmation expresse. Les prix unitaires indiqués sont ceux des réseaux COAXEL, REXEL et SCT, ils ne s'appliquent pas pour le réseau ESPACE ELEC. Pour plus d'informations, consultez votre agence habituelle ou connectez-vous sur notre site internet rexel.fr - N.C=nous consulter.

✓ Produit stocké

BATIBOX



Référence	Désignation	modèle	diamètre (mm)	diamètre d'encastrement (mm)	profondeur (mm)	nombre d'entrées	Mult. vente	Unit. fact.	DEEE HT	P.U. HT
✓ 1 LEG081940	BATIBOX BETON SIMPLE IP P.58MM	simple		64	65	5	1	P.	-	1,80 €
✓ 2 LEG081941	BATIBOX BETON UNIVERSEL P.58MM	simple		64	108	6	1	P.	-	2,39 €
3 LEG081942	BATIBOX BETON 2POSTES P.58MM	double			110	12	1	P.	-	7,83 €
✓ 4 LEG081960	BAGUE A VIS POUR BATIBOX BETON			64			1	P.	-	1,82 €
5 LEG081970	AIMANT 600N POUR BATIBOX BETON						1	P.	-	84,35 €
6 LEG081971	COUVERCLE POSE/DISTANC.BATIBOX	couvercle de protection de construction			18		1	P.	-	1,13 €
✓ 7 LEG081972	COUVERCLE POSEOBTURAT.BATIBOX	couvercle de protection de construction	65		14		1	P.	-	1,31 €
✓ 8 LEG081990	AIMANT 1200N P/BATIBOX BETON						1	P.	-	138,86 €
✓ 9 LEG089553	PETITE PIEUVRE/CENTRE BATIBOX			85			1	P.	-	4,29 €
10 LEG089555	GRANDE PIEUVRE/CENTRE BATIBOX			140			1	P.	-	8,51 €
✓ LEG089591	COUV.DCL BATIBOX BETON D.120MM	couvercle	120		37		1	P.	-	11,21 €
LEG089592	COUV.DCL BATIBOX BETON D 80MM	couvercle	80		37		1	P.	-	10,88 €

BOÎTES DE DÉRIVATION À ENCASTRER

BATIBOX - BOÎTES POUR CLOISONS SÈCHES LIVRÉES AVEC VIS ET COUVERCLE



Référence	Désignation	forme	largeur (mm)	longueur (mm)	profondeur (mm)	nombre d'entrées	indice de protection (IP)	Mult. vente	Unit. fact.	DEEE HT	P.U. HT
✓ 1 LEG089372	BTE CLOISON SECHE DERIV.115X115X40	carré	115	115	40	13	IP20	1	P.	-	15,88 €
✓ 2 LEG089373	BTE CLOISON SECHE DERIV.160X105X40	rectangulaire	105	160	40	12	IP20	1	P.	-	17,03 €
✓ 3 LEG089374	BTE CLOISON SECHE DERIV.170X170X50	carré	170	170	50	19	IP20	1	P.	-	27,08 €
✓ 4 LEG089375	BTE CLOISON SECHE DERIV.170X230X50	rectangulaire	170	230	50	22	IP20	1	P.	-	31,63 €

BATIBOX - BOÎTES POUR MAÇONNERIE LIVRÉES AVEC VIS ET COUVERCLE



Référence	Désignation	forme	largeur (mm)	longueur (mm)	profondeur (mm)	nombre d'entrées	indice de protection (IP)	Mult. vente	Unit. fact.	DEEE HT	P.U. HT
✓ LEG089271	BOITE MACONNERIE DERIV.85X85 PROF.40	carré	85	85	43	12	IP20	1	P.	-	9,29 €
✓ 5 LEG089272	BOITE MACONNERIE DERIV.115X115 PROF.40	carré	120	120	43	12	IP20	1	P.	-	14,05 €
✓ 6 LEG089273	BOITE MACONNERIE DERIV.165X110X40	rectangulaire	165	115	43	12	IP20	1	P.	-	16,59 €
✓ 7 LEG089274	BOITE MACONNERIE DERIV.165X170X40	carré	175	175	43	12	IP20	1	P.	-	20,21 €
✓ 8 LEG089275	BOITE MACONNERIE DERIV.165X230X50	rectangulaire	180	180	53	16	IP20	1	P.	-	27,03 €

Caractéristiques techniques, Conditionnement, Multiple de vente, Unité de facturation, visuels, Euroclasse, DEEE HT, PU HT en Euros et hors DEEE et Eco-mobilier; donnés à titre indicatif et susceptibles de modifications sans préavis, ils ne nous engagent qu'après confirmation expresse. Les prix unitaires indiqués sont ceux des réseaux COAXEL, REXEL et SCT, ils ne s'appliquent pas pour le réseau ESPACE ELEC. Pour plus d'informations, consultez votre agence habituelle ou connectez-vous sur notre site internet rexel.fr - N.C-nous consulter.

✓ Produit stocké

BOITES ENCASTREMENT ET DÉRIVATION

BOÎTES DE DÉRIVATION À ENCASTRER

MULTIFIX - BOÎTES D'ENCASTREMENT



Référence	Désignation	forme	largeur (mm)	longueur (mm)	profondeur (mm)	couleur	indice de protection (IP)	Mult. vente	Unit. fact.	DEEE HT	P.U. HT
✓ 1 SCHENN12811	Multifix, boîte de dérivation multi-supports 120x120x40mm	carré	124	124	40	bleu	IP20	1	P.	-	14,46 €
✓ 2 SCHENN12814	Multifix, boîte de dérivation multi-supports 168x108x40mm	rectangulaire	108	168	40	bleu	IP20	1	P.	-	19,96 €
✓ 3 SCHENN12817	Multifix, boîte de dérivation multi-supports 175x175x45mm	carré	175	175	45	bleu	IP20	1	P.	-	23,59 €
✓ 4 SCHENN12819	Multifix, boîte de dérivation multi-supports 240x175x45mm	rectangulaire	181	246	50	bleu	IP20	1	P.	-	29,65 €
✓ 5 SCHENN12821	Multifix, boîte de dérivation multi-supports 240x240x50mm	rectangulaire	246	246	50	bleu	IP20	1	P.	-	39,75 €

MODULO



MODULO - BOÎTES POUR MACONNERIE



Référence	Désignation	forme	largeur (mm)	longueur (mm)	profondeur (mm)	couleur	indice de protection (IP)	Mult. vente	Unit. fact.	DEEE HT	P.U. HT
✓ SCHENNO4508	Modulo, boîte de dérivation à sceller 80x80x30mm	carré	80	80	30	bleu	IP20	1	P.	-	8,21 €
✓ SCHENNO4510	Modulo, boîte de dérivation à sceller 105x105x42mm	carré	105	105	42	bleu	IP20	1	P.	-	10,38 €
✓ SCHENNO4513	Modulo, boîte de dérivation à sceller 135x135x47mm	carré	135	135	47	bleu	IP20	1	P.	-	16,01 €
✓ SCHENNO4515	Modulo, boîte de dérivation à sceller 160x100x45mm	rectangulaire	100	160	45	bleu	IP20	1	P.	-	16,19 €
✓ SCHENNO4516	Modulo, boîte de dérivation à sceller 165x165x47mm	carré	165	165	47	bleu	IP20	1	P.	-	19,36 €
✓ SCHENNO4520	Modulo, boîte de dérivation à sceller 220x160x45mm	rectangulaire	160	220	45	bleu	IP20	1	P.	-	29,05 €
✓ SCHENNO4528	Modulo, boîte de dérivation à sceller 292x213x60mm	rectangulaire	213	293	45	bleu	IP20	1	P.	-	59,60 €

R'BOX - BOITES D'ENCASTREMENT

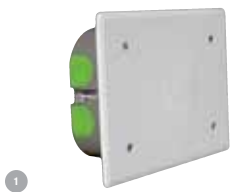

Référence	Désignation	largeur (mm)	longueur (mm)	profondeur (mm)	coupe-vent	Mult. vente	Unit. fact.	DEEE HT	P.U. HT
✓ 1 BIZ501711	Boîte de dérivation R'Box 170 x 110 x 40 mm	110	170	40	Oui	1	P.	-	35,05 €
✓ 1 BIZ502519	Boîte de dérivation R'Box 250 x 190 x 50 mm	190	250	50	Oui	1	P.	-	44,39 €

Caractéristiques techniques, Conditionnement, Multiple de vente, Unité de facturation, visuels, Euroclasse, DEEE HT, PU HT en Euros et hors DEEE et Eco-mobilier; donnés à titre indicatif et susceptibles de modifications sans préavis, ils ne nous engageant qu'après confirmation expresse. Les prix unitaires indiqués sont ceux des réseaux COAXEL, REXEL et SCT, ils ne s'appliquent pas pour le réseau ESPACE ELEC. ✓ Produit stocké

Pour plus d'informations, consultez votre agence habituelle ou connectez-vous sur notre site internet rexel.fr - N.C-nous consulter.

BOÎTES DÉRIVATION ÉTANCHES

PLEXO - EMBOUTS À ENTRÉE DIRECTE



Référence	Désignation	forme	diamètre (mm)	largeur (mm)	longueur (mm)	profondeur (mm)	nombre d'entrées	indice de protection (IP)	Mult. vente	Unit. fact.	DEEE HT	P.U. HT
✓ 1 LEG092001	BOITE DE DERIVATION D.60 PLEXO	rond	70				6	IP55	1	P.	-	3,44 €
✓ LEG092002	BOITE DE DERIVATION D.70 PLEXO	rond	80				6	IP55	1	P.	-	3,73 €
✓ 2 LEG092005	BOITE DE DERIVATION 65X65 PLEXO	carré		94	94	52	9	IP55	1	P.	-	4,43 €
✓ 3 LEG092012	BOITE DE DERIVATION 80X80 AVEC EMBOUTS PLEXO	carré		116	116	54	9	IP55	1	P.	-	4,41 €
✓ 4 LEG092022	BOITE DE DERIVATION 105X105 AVEC EMBOUTS PLEXO	carré		116	116	54	9	IP55	1	P.	-	8,56 €
✓ 5 LEG092042	BOITE DE DERIVATION 155X110 10 EMBOUTS	rectangulaire		110	175	81	10	IP55	1	P.	-	21,50 €

PLEXO - CIRCUITS DE SÉCURITÉ ERP



Référence	Désignation	forme	largeur (mm)	longueur (mm)	profondeur (mm)	nombre d'entrées	indice de protection (IP)	Mult. vente	Unit. fact.	DEEE HT	P.U. HT
✓ 6 LEG092015	BOITE DE DERIVATION 80X80 AVEC EMBOUTS POUR ERP ROUGE PLEXO	carré	94	94	52	9	IP55	1	P.	-	5,82 €
✓ 7 LEG092025	BOITE DE DERIVATION 105X105 AVEC EMBOUTS POUR ERP ROUGE PLEXO	carré	121	121	54	9	IP55	1	P.	-	11,06 €



rexel.fr 100% connecté avec votre métier



Devis en ligne



Paniers favoris



Commande rapide



Commande avant 18h = livraison le lendemain



Click & Collect



Suivi de commandes visuel

Caractéristiques techniques, Conditionnement, Multiple de vente, Unité de facturation, visuels, Euroclasse, DEEE HT, PU HT en Euros et hors DEEE et Eco-mobilier; donnés à titre indicatif et susceptibles de modifications sans préavis. ils ne nous engagent qu'après confirmation expresse. Les prix unitaires indiqués sont ceux des réseaux COAXEL, REXEL et SCT, ils ne s'appliquent pas pour le réseau ESPACE ELEC. Pour plus d'informations, consultez votre agence habituelle ou connectez-vous sur notre site internet rexel.fr - N.C-nous consulter.

✓ Produit stocké

BOITES ENCASTREMENT ET DÉRIVATION

BOÎTES DÉRIVATION ÉTANCHES

MUREVA BOX



Mureva Box est une gamme de boîtes de dérivation étanches pour installation en saillie. Disponible en 10 dimensions, de la boîte ronde 60x40 mm jusqu'à la boîte rectangle 275x120x325 mm, cette gamme répond à toutes les exigences des installations en locaux gis en logements individuels et collectifs.



APPAREILLAGE ET CONTRÔLE DU BÂTIMENT

Référence	Désignation	forme	diamètre (mm)	largeur (mm)	longueur (mm)	profondeur (mm)	indice de protection (IP)	couleur	Mult. vente	Unit. fact.	DEEE HT	P.U. HT
✓ 1 SCENN05001	Mureva Box, boîte de dérivation IP55 + embouts diamètre 60, gris	rond	72	72	72	50	IP55	gris	1	P.	-	3,27 €
✓ 2 SCENN05002	Mureva Box, boîte de dérivation IP55 + embouts 65x65x45, gris	carré		65	65	45	IP55	gris	1	P.	-	4,23 €
✓ SCENN05003	Mureva Box, boîte de dérivation IP55 + embouts 105x65x55, gris	rectangulaire		82	125	61	IP55	gris	1	P.	-	9,03 €
✓ SCENN05004	Mureva Box, boîte de dérivation IP55 + embouts 80x80x45, gris	carré		98	98	51	IP55	gris	1	P.	-	4,28 €
✓ 3 SCENN05005	Mureva Box, boîte de dérivation IP55 + embouts 105x105x55, gris	carré		125	125	61	IP55	gris	1	P.	-	7,92 €
✓ 4 SCENN05007	Mureva Box, boîte de dérivation IP55 + embouts 150x105x80, gris	rectangulaire		105	150	80	IP55	gris	1	P.	-	21,08 €
✓ 4 SCENN05010	Mureva Box, boîte de dérivation IP55 + embouts 175x150x80, gris	rectangulaire		176	200	88	IP55	gris	1	P.	-	28,72 €
✓ 4 SCENN05013	Mureva Box, boîte de dérivation IP55 + embouts 225x175x100, gris	rectangulaire		204	251	108	IP55	gris	1	P.	-	39,13 €
✓ SCENN05017	Mureva Box, boîte de dérivation IP55 + embouts 275x225x120, gris	rectangulaire		295	125	245	IP55	gris	1	P.	-	110,30 €
✓ 5 SCENN05019	Mureva Box, boîte de dérivation IP55 + embouts 325x275x120, gris	rectangulaire		305	355	129	IP55	gris	1	P.	-	140,30 €
✓ 6 SCENN05032	Mureva Box, boîte de dérivation IP55 + embouts 65x65x45, gris	carré		82	82	52	IP55	gris	1	P.	-	4,32 €
✓ 7 SCENN05164	Bte deriv.rouge+ embt 80x80x45	carré		98	51	98	IP55	rouge	1	P.	-	5,44 €
✓ SCENN05165	Bte deriv.rouge+embt 105x105x55	carré		118	61	118	IP55	rouge	1	P.	-	10,93 €
✓ SCENN05204	Mureva Box, boîte de dérivation IP55 + embouts + bornier 80x80x45, gris	carré		97	97	52	IP55	gris	1	P.	-	9,64 €
✓ SCENN05205	Mureva Box, boîte de dérivation IP55 + embouts + bornier 105x105x55, gris	carré		128	128	62	IP55	gris	1	P.	-	16,24 €
✓ 6 SCENN05264	Bte 960 7035 80x80 ENT.	carré		98	51	98	IP55	gris	1	P.	-	5,46 €
✓ SCENN05265	BT 960 7035 100x100 ENT	carré		125	61	125	IP55	gris	1	P.	-	10,63 €
✓ 9 SCENN08162	Agrafe chemin cable fil acier								10	P.	-	1,91 €
✓ 9 SCENN08167	Agrafe bord de tole et IPN								10	P.	-	2,72 €
✓ SCHIMT05022	Mureva Box - boîte de dérivation avec embouts - 65x65x45 - IP55 - blanc polaire	carré		65	65	45	IP55	blanc	1	P.	-	5,09 €
✓ SCHIMT05024	Mureva Box - boîte de dérivation avec embouts - 80x80x45 - IP55 - blanc polaire	carré		80	80	45	IP55	blanc	1	P.	-	5,20 €
✓ SCHIMT05025	Mureva Box - boîte de dérivation avec embouts - 105x105x55 - IP55 - blanc polair	carré		105	105	55	IP55	blanc	1	P.	-	10,10 €
✓ SCHISM71071	Mureva Box - entrée D20 SBS RAL 7035						IP55	gris	10	P.	-	0,43 €
✓ SCHISM71072	Mureva Box - entrée D25 SBS RAL 7035						IP55	gris	10	P.	-	0,48 €
✓ SCHISM71073	Mureva Box - entrée D32 SBS RAL 7035						IP55	gris	1	P.	-	0,96 €
✓ SCHISM71074	Mureva Box - entrée D40 SBS RAL 7035						IP55	gris	1	P.	-	1,77 €

Caractéristiques techniques, Conditionnement, Multiple de vente, Unité de facturation, visuels, Euroclasse, DEEE HT, PU HT en Euros et hors DEEE et Eco-mobilier; donnés à titre indicatif et susceptibles de modifications sans préavis, ils ne nous engagent qu'après confirmation expresse. Les prix unitaires indiqués sont ceux des réseaux COAXEL, REXEL et SCT, ils ne s'appliquent pas pour le réseau ESPACE ELEC.

✓ Produit stocké

Pour plus d'informations, consultez votre agence habituelle ou connectez-vous sur notre site internet rexel.fr - N.C= nous consulter.

PICO



PICO, réalisez vos dérivations électriques et mécaniques de conduits (gaines ou tubes rigides IRL).

2 couleurs : GRIS RAL 7035 et ROUGE RAL 3000.

+ DE RAPIDITE : Système de fermeture par vis 1/4 de tour - Couverture imperdable avec lien nylon dès la dimension 100x100.

+ D'ÉTANCHEITÉ : Entrées à introduction directe pour les câbles - Entrées à gradins avec une découpe précise pour les tubes IRL et les gaines.

+ D'APPLICATIONS : Une gamme complète répondant à toutes les exigences des circuits standards et des circuits de sécurité (SSI 960°).



Référence	Désignation	forme	diamètre (mm)	largeur (mm)	longueur (mm)	profondeur (mm)	nombre d'entrées	couleur	Mult. vente	Unit. fact.	DEEE HT	P.U. HT
✓ 1 IBOBSS30	Boîte de Dérivation IP44 650° à Têtes Diam 60 H 35 Gris	rond	60			35	4	gris	1	P.	-	3,74 €
✓ IBOBSS31	Boîte de Dérivation IP55 650° à Têtes Diam 80 H 40 Gris	rond	80			40	4	gris	1	P.	-	4,20 €
✓ 2 IBOBSS33	Boîte de Dérivation IP55 650° à Têtes 80x80x40 Gris	carré		80	80	40	6	gris	1	P.	-	4,83 €
✓ 3 IBOBSS34	Boîte de Dérivation IP55 650° à Têtes 100x100x50 Gris	carré		100	100	50	6	gris	1	P.	-	8,39 €
✓ 4 IBOBSS36	Boîte de Dérivation IP55 960° à Têtes 150x110x70 Gris	rectangulaire		110	150	70	10	gris	1	P.	-	24,58 €
✓ 4 IBOBSS37	Boîte de Dérivation IP55 960° à Têtes 190x140x70 Gris	rectangulaire		140	190	70	10	gris	1	P.	-	33,00 €
✓ 4 IBOBSS38	Boîte de Dérivation IP55 960° à Têtes 240x190x90 Gris	rectangulaire		190	240	90	10	gris	1	P.	-	45,32 €
✓ 4 IBOBSS39	Boîte de Dérivation IP55 960° à Têtes 300x220x120 Gris	rectangulaire		220	300	120	10	gris	1	P.	-	133,66 €
✓ 4 IBOBSS40	Boîte de Dérivation IP55 960° à Têtes 380x300x120 Gris	rectangulaire		300	380	120	14	gris	1	P.	-	176,78 €
✓ 5 IBOBSS42	Boîte de Dérivation IP44 960° à Têtes Diam 60 H 35 Rouge	rond	60			35	4	rouge	1	P.	-	4,69 €
✓ 5 IBOBSS43	Boîte de Dérivation IP44 960° à Têtes Diam 80 H 40 Rouge	rond	80			40	4	rouge	1	P.	-	4,83 €
✓ 6 IBOBSS45	Boîte de Dérivation IP55 960° à Têtes 80x80x40 Rouge	carré		80	80	40	6	rouge	1	P.	-	6,43 €
✓ 7 IBOBSS46	Boîte de Dérivation IP55 960° à Têtes 100x100x50 Rouge	carré		100	100	50	6	rouge	1	P.	-	12,59 €
8 IBOBSS47	Boîte de Dérivation IP55 960° à Têtes 120x80x50 Rouge	rectangulaire		80	120	50	6	rouge	1	P.	-	12,53 €
✓ 9 IBOBSS601	Boîte de Dérivation IP56 650° perforable 100x100x50 Gris	carré		100	100	50	8	gris	1	P.	-	9,74 €
10 IBOBSS631	Boîte de Dérivation IP56 960° perforable 100x100x50 Rouge	carré		100	100	50	8	rouge	1	P.	-	12,03 €

OPTIBOX



Référence	Désignation	largeur (mm)	longueur (mm)	profondeur (mm)	Mult. vente	Unit. fact.	DEEE HT	P.U. HT
✓ 1 BLISS5410	Btier OPTIBOX memb.960DEG100x100x55 1/4T.+Patte Boîte étanche 7 entrées / 960°C / IP55 / IK07 / 100x100x55 couvercle 1/4 Tour Livrée avec une patte de fixation pour tout type de chemin de câble dalle ou filaire. Boîte équipée d'entrées à l'arrière	100		55	1	P.	-	7,52 €
✓ 2 BLIS15100	Boîtier Mini OPTIBOX IP55 90x40x36mm Boîte étanche 9 entrées / 850°C / couvercle clipsable Les dimensions de la mini OPTIBOX lui permettent beaucoup d'application dans des endroits exigus : câblage de spots dans les faux-plafond, câblage sur des mâts etc...	44	90	36	1	P.	-	3,46 €
✓ 3 BLIS15209	Boîtier OPTIBOX IP55 D.70x40 mm Boîte étanche 4 têtes imperdables /960°C/ Sans Halogène				1	P.	-	1,61 €
✓ 4 BLIS15309	Boîtier OPTIBOX IP55 80x80x42 mm Boîte étanche 7 têtes imperdables /960°C/ Sans Halogène				1	P.	-	2,14 €
✓ BLIS15409	Boîtier OPTIBOX IP55 100x100x45 mm Boîte étanche 7 têtes imperdables /960°C/ Sans Halogène				1	P.	-	3,74 €
✓ 5 BLIS15429	Boîtier OPTIBOX IP55 1/4T.100x100x55 mm Boîte étanche 7 têtes imperdables /960°C/ Sans Halogène				1	P.	-	4,14 €

Caractéristiques techniques, Conditionnement, Multiple de vente, Unité de facturation, visuels, Euroclasse, DEEE HT, PU HT en Euros et hors DEEE et Eco-mobilier; donnés à titre indicatif et susceptibles de modifications sans préavis, ils ne nous engagent qu'après confirmation expresse. Les prix unitaires indiqués sont ceux des réseaux COAXEL, REXEL et SCT, ils ne s'appliquent pas pour le réseau ESPACE ELEC. Pour plus d'informations, consultez votre agence habituelle ou connectez-vous sur notre site internet rexel.fr - N.C-nous consulter.

✓ Produit stocké

APPAREILLAGES COMPLÉMENTAIRES



ESABORA Tarif

INTÉGREZ VOS REMISES & PRIX NETS

- Moteur de recherche
- Export de données
- Prix personnalisés
- Actualisation en ligne

Ta

Notre solution en vidéo sur www.esabora-digital-services.com

PROXEL

CARILLONS CONNECTÉS

CARILLONS CONNECTÉS



APPAREILLAGES ET CONTRÔLE DU BÂTIMENT



Référence	Désignation	mode de pose	tension nominale (V)	portée max. (m)	matériau du boîtier/corps	couleur du boîtier/corps	indice de protection (IP)	Multi-vente	Unit. fact.	DEEE HT	P.U. HT
✓ 1 LE6094232	<p>KIT CARILLON CONNECTE BLANC</p> <ul style="list-style-type: none"> - IP 44 et IK 06 - Connexion directe à la box Wi-Fi - Configuration rapide avec smartphone avec application gratuite à télécharger (Door Bell) - Lorsqu'une personne sonne, une photo est immédiatement prise et envoyée sur smartphone par email ou notification push et le récepteur haut-parleur est activé - Compatible avec récepteurs haut-parleurs Legrand réf. D 942 19 et D 942 24 - Installation sans fil avec batterie - Fonctionne avec 3 piles type AA (non fournies) (autonomie : 1500 appels environ) - Caméra grand angle - LEDs intégrées pour prises de photos la nuit - Porte-étiquette ergonomique 	apparent	4,5	50	plastique	blanc	IP44	1	P.	0,12 €	244,42 €

GOOGLE NEST HELLO DOORBELL



Référence	Désignation	Multi-vente	Unit. fact.	DEEE HT	P.U. HT
✓ 1 NSTNC5100EX	Google Nest Hello Door Bell	1	P.	0,06 €	253,63 €

Caractéristiques techniques, Conditionnement, Multiple de vente, Unité de facturation, visuels, Euroclasse, DEEE HT, PU HT en Euros et hors DEEE et Eco-mobilier; donnés à titre indicatif et susceptibles de modifications sans préavis, ils ne nous engagent qu'après confirmation expresse. Les prix unitaires indiqués sont ceux des réseaux COAXEL, REXEL et SCT, ils ne s'appliquent pas pour le réseau ESPACE ELEC.

✓ Produit stocké

Pour plus d'informations, consultez votre agence habituelle ou connectez-vous sur notre site internet rexel.fr - N.C.=nous consulter.

SONNERIES ET CARILLONS RADIO

CARILLONS



D'une fiabilité éprouvée, la gamme de carillons radio Urmet offre une portée en champs libre de 100 à 500 m selon les modèles, avec la possibilité de répéter le signal pour accroître ces distances.
 Les carillons radio Urmet s'adaptent à toutes vos configurations : avec ou sans flash, avec ou sans coupure de sonnerie, émission de la sonnerie par bouton poussoir ou détecteur IR, alimentation du carillon par piles ou source externe (230V ou 12V selon les modèles).
 Les boutons de sonnerie radios étanches peuvent récupérer un bouton d'appel existant.
 Les carillons disposent d'un indicateur de piles faibles et de coupure de sonnerie.
 Enfin, il est possible de programmer émetteurs et récepteurs entre eux selon les scénarios d'usage : appel de tous les carillons depuis un émetteur, sonnerie différenciée selon l'émetteur utilisé...



Référence	Désignation	portée max. (m)	Multi. vente	Unit. fact.	DEEE HT	P.U. HT
1 URM42300	Kit carillon radio RONDO 200 M Kit carillon mobile avec flash à accrocher au mur ou à poser sur une table. • Portée 200 mètres en champ libre. • 15 mélodies (son HD) et 5 flashes de couleurs. • 3 niveaux de sonnerie et coupure. • Indication lumineuse de piles faibles. • Émetteur bouton poussoir avec porte étiquette IP 54.	200	1	P.	-	70,75 €
2 URM43118	Kit carillon signalement PMR Pour la mise en conformité des équipements d'accessibilité des personnes à mobilité réduite Kit comprenant : • Un carillon récepteur radio avec flash, 17 mélodies • Un bouton émetteur radio • Une affichette en PVC de signalisation et localisation du bouton d'appel. Réversible pour installation horizontale ou verticale. • Une étiquette pour le bouton d'appel • Une étiquette pour le carillon récepteur radio	350	1	P.	-	163,27 €
3 URM43330	Kit carillon radio OLO sans fil sans pile Carillon à brancher sur prise secteur, bouton à énergie cinétique sans pile. Laisse la prise disponible grâce à sa prise électrique intégrée. 25 mélodies sélectionnables. Niveau de sonnerie réglable. Émetteur bouton poussoir à porte étiquette IP 55. Évolutif : Le récepteur est aussi un répéteur de signal.	100	1	P.	N.C	N.C
4 URM43331	Répéteur récepteur pour carillon OLO Permet l'extension du carillon OLO avec une portée de 50 mètres en champs libre. A brancher sur prise secteur. Laisse la prise disponible grâce à sa prise électrique intégrée.	50	1	P.	N.C	N.C
5 URM43332	Bouton additionnel additionnel pour carillon OLO A énergie cinétique, sans pile. Permet de positionner plusieurs boutons sur un même récepteur. - Portée 50 mètres en champs libre (dans la limite des 100m du récepteur) - Porte étiquette IP 55.	50	1	P.	N.C	N.C
6 URM43549	Kit carillon avec détecteur et flash Carillon avec détecteur infrarouge pour déclenchement sur détection. • 20 mélodies sélectionnables et flash intégré. • Niveau de sonnerie réglable et coupure visualisée par led. • Configuration évolutive : plusieurs émetteurs ou détecteurs vers un récepteur, plusieurs récepteurs sur un émetteur ou récepteur.	500	1	P.	N.C	N.C
7 URM43551	Kit carillon radio avec flash - Niveau de sonnerie réglable et coupure visualisée par led. - 20 mélodies. - Émetteur bouton poussoir à porte étiquette IP 54. - Configuration évolutive : plusieurs émetteurs vers un récepteur, plusieurs récepteurs sur un émetteur, plusieurs récepteurs et émetteurs. - Fonction alarme pour appel malade.	500	1	P.	N.C	N.C
✓ 8 URM43320	Émetteur pour carillon radio Émetteur additionnel pour 43551, 43549 et 43118. IP54 avec voyant d'appel.	250	1	P.	-	55,85 €

Caractéristiques techniques, Conditionnement, Multiple de vente, Unité de facturation, visuels, Euroclasse, DEEE HT, PU HT en Euros et hors DEEE et Eco-mobilier; donnés à titre indicatif et susceptibles de modifications sans préavis, ils ne nous engagent qu'après confirmation expresse. Les prix unitaires indiqués sont ceux des réseaux COAXEL, REXEL et SCT, ils ne s'appliquent pas pour le réseau ESPACE ELEC.
 Pour plus d'informations, consultez votre agence habituelle ou connectez-vous sur notre site internet rexel.fr - N.C-nous consulter.

✓ Produit stocké

APPAREILLAGES COMPLÉMENTAIRES

SONNERIES ET CARILLONS RADIO

SONNERIES ET CARILLONS RADIO



Référence	Désignation	portée max. (m)	matériau du boîtier/ corps	couleur du boîtier/ corps	indice de protection (IP)	Mult. vente	Unit. fact.	DEEE HT	P.U. HT
✓ 1 LE6094251	KIT CARILLON RADIO SANS FIL ESSENTIEL BOITE BLISTER - BLANC	50	plastique	blanc	IP20	1	P.	0,12 €	25,87 €
✓ 2 LE6094252	KIT CARILLON RADIO SANS FIL CONFORT A PILES - BLANC	100	plastique	blanc	IP20	1	P.	0,12 €	38,80 €
✓ 3 LE6094254	KIT CARILLON RADIO SANS FIL CONFORT PLUG-IN 230V - BLANC	100	plastique	blanc	IP20	1	P.	0,12 €	38,80 €
✓ 4 LE6094270	KIT CARILLON RADIO SANS FIL SERENITE SIMPLE A PILES - BLANC	200	plastique	blanc	IP20	1	P.	0,12 €	51,74 €
6 LE6094271	KIT CARILLON RADIO SANS FIL SERENITE SIMPLE A PILES - ALUMINIUM	200	plastique	aluminium	IP20	1	P.	0,12 €	51,74 €
✓ 6 LE6094272	KIT CARILLON RADIO SANS FIL SERENITE DOUBLE A PILES - BLANC	200	plastique	blanc	IP20	1	P.	0,12 €	64,67 €

SONNERIES ET CARILLONS FILAIRES

CARILLONS



Référence	Désignation	tension nominale (V)	Mult. vente	Unit. fact.	DEEE HT	P.U. HT
✓ 1 URM44174	Carillon électromécanique à piles ou transfo séparé	230	1	P.	-	36,55 €
✓ 1 URM44172	Carillon électromécanique à transformateur intégré	230	1	P.	-	36,20 €
✓ 1 URM44179	Carillon filaire direct 230V	230	1	P.	-	19,95 €
✓ 2 URM51011	Bouton avec porte étiquette lumineux		1	P.	-	13,10 €

SONNERIES ET CARILLONS FILAIRES



Référence	Désignation	tension nominale (V)	indice de protection (IP)	Mult. vente	Unit. fact.	DEEE HT	P.U. HT
✓ 1 LE6067541	CARILLON 230V	230	IP41	1	P.	-	154,97 €
✓ 2 LE6041645	BOUTON POUSSOIR HORIZONTAL 230V	230	IP30	1	P.	-	28,05 €
✓ 3 LE6041647	BOUTON POUSSOIR ETANCHE TBTS	24	IP44	1	P.	-	37,53 €
✓ 4 LE6041650	CARILLON 8-12V	8	IP20	1	P.	-	55,87 €
✓ 4 LE6041651	CARILLON 2 TONS 127-230V	127	IP20	1	P.	-	60,98 €
✓ 4 LE6041652	CARILLON 2 TONS AVEC TRANSFO	8	IP20	1	P.	-	69,54 €

Caractéristiques techniques, Conditionnement, Multiple de vente, Unité de facturation, visuels, Euroclasse, DEEE HT, PU HT en Euros et hors DEEE et Eco-mobilier; donnés à titre indicatif et susceptibles de modifications sans préavis, ils ne nous engageant qu'après confirmation expresse. Les prix unitaires indiqués sont ceux des réseaux COAXEL, REXEL et SCT, ils ne s'appliquent pas pour le réseau ESPACE ELEC. ✓ Produit stocké

Pour plus d'informations, consultez votre agence habituelle ou connectez-vous sur notre site internet rexel.fr - N.C-nous consulter.



« Je veux trouver mes produits habituels pour mes chiffrages. »

CRÉEZ VOS ACCÈS REXEL.FR

Avec rexel.fr, vous accédez à votre Top 50 produits en un seul clic.

ON A TOUS UNE BONNE RAISON D'UTILISER REXEL.FR



Paniers favoris



Devis en ligne



Commande avant 18h = livraison le lendemain

rexel.fr

100% connecté avec votre métier





Tous les goûts sont dans la nature

Avec Esabora.Business et son configurateur, adaptez vos devis en fonction des envies de vos clients.

Et ce, tout en intégrant votre tarification personnalisée.



 **Business**

Découvrez nos offres à partir de 49€ HT/mois

 **ESABORA**







Disponible sur
Google play

Disponible sur
App Store

Pour plus d'informations, consultez notre site :
www.esabora-digital-services.com



ÉCLAIRAGE

	ÉCLAIRAGE INTÉRIEUR DÉCORATIF	P. 474
	ÉCLAIRAGE INTÉRIEUR FONCTIONNEL	P. 509
	ÉCLAIRAGE INDUSTRIEL	P. 536
	ÉCLAIRAGE EXTÉRIEUR RÉSIDENTIEL DÉCORATIF	P. 539
	ÉCLAIRAGE EXTÉRIEUR TECHNIQUE ET URBAIN	P. 571
	SOURCES	P. 585
	APPAREILLAGES	P. 612

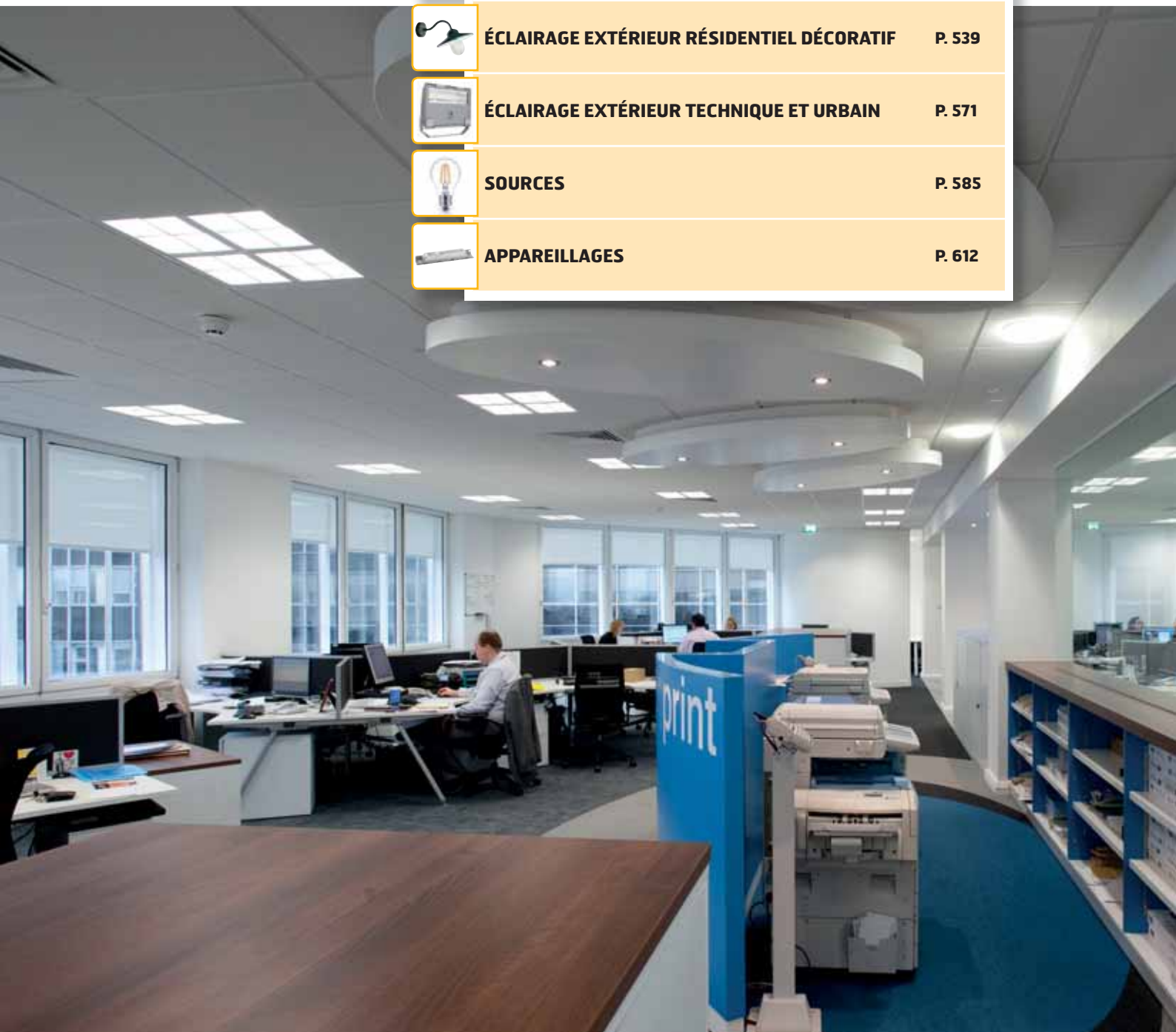

energeasyconnect

Éclairage

Commander ses luminaires d'un geste simple, vérifier en un coup d'œil et depuis n'importe où l'état allumé ou éteint de ses éclairages et de ses prises offre une sérénité et renforce la lutte contre le gaspillage passif.

energeasyconnect.com



Éteindre toutes les lumières en quittant la maison, d'un seul geste, grâce aux commandes générales Départ/Arrivée. À tout moment et depuis n'importe où, vérifier l'état de son éclairage ou encore programmer l'allumage et l'extinction aléatoire de certaines lumières pendant les absences prolongées... Grâce à energeasy connect, plusieurs solutions compatibles permettent de rendre n'importe quel luminaire connecté et pilotable à distance. En allant du simple micromodule radio à encastrer derrière le bouton de commande, jusqu'aux spots encastrés directement connectés en passant par les prises gigognes à brancher en toute simplicité entre la prise de courant et le luminaire à piloter... autant de possibilités qui simplifient le quotidien des utilisateurs et aident à éviter les consommations électriques inutiles dans les pièces inoccupées.

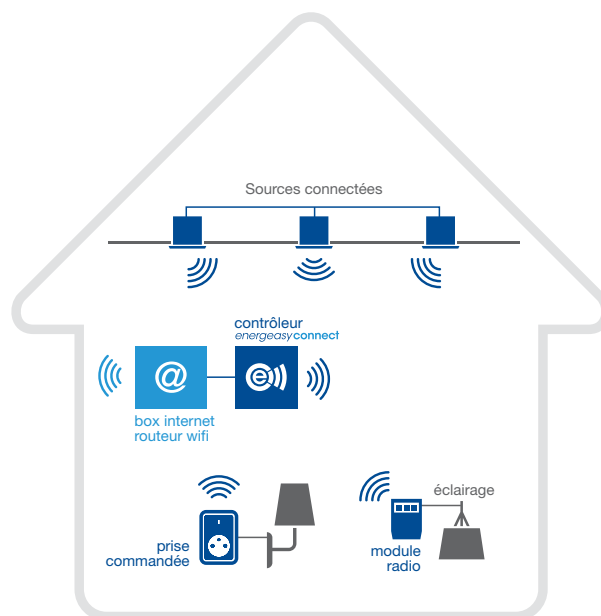

ÉCLAIRAGE INTÉRIEUR DÉCORATIF



rexel.fr

100% connecté avec votre métier



Devis en ligne



Paniers favoris



Commande rapide



Commande avant 18h = livraison le lendemain



Click & Collect



Suivi de commandes visuel

ENCASTRÉS LED INTEGRÉES

MPRO

AURORA®



Compatible tout isolant (déroulé et soufflé). Facile à câbler (bornier de connexion rapide repiquable). Séparable (hauteur 47mm), étanche à l'air validé APAVE). Compatible salle de bain - volume 2 (classe 2 / IP65). Adaptable (lentilles et collerettes interchangeable fixe). Facile à installer (compatible scie cloche 68mm). Avec une haute efficacité lumineuse jusqu'à 94lm/W. Offrant une distribution homogène de la lumière (angle 60°). Gradation par découpage de phases. Fixe & orientable disponible en 3000K/4000K. 40 000 heures - Garantie 5 ans.

Référence	Désignation	puissance du système (W)	flux lumineux utile (lm)	température de couleur (K)	durée de vie nominale moyenne (h)	réglabilité	dimmable/gradable	diamètre d'encastrement (mm)	Mult. vente	Unit. fact.	DEEE HT	P.U. HT
✓ 1 ABIAUMPRO330	Spot mPro fixe 7W 60DEG 830 gradable CL2 (sans collerette)	7	600	3000	40000	non ajustable	oui	68	1	P.	0,08 €	69,02 €
✓ 1 ABIAUMPRO340	Spot mPro fixe 7W 60DEG 840 gradable CL2 (sans collerette)	7	640	4000	40000	non ajustable	oui	68	1	P.	0,08 €	69,02 €
✓ 2 ABIAUBZ600W	Collerette aluminium IP65 ronde pr mPro BL (sans luminaire)								1	P.	-	6,39 €

MRPO CX

AURORA®



Premier encastré 7W LED 60° RT2020 (étanche à l'air, à l'eau, au bruit et anti-feu) - Connecté Bluetooth ou Zigbee (permettant de piloter l'allumage/extinction, la gradation, le changement des blancs de 2700K à 6500K). A associer avec un module Aone et interfacé en ligne. Le module Inline AOne™ s'installe entre votre interrupteur d'éclairage et le premier luminaire gradable et offre une commande économique.

Référence	Désignation	puissance du système (W)	flux lumineux utile (lm)	température de couleur (K)	durée de vie nominale moyenne (h)	réglabilité	dimmable/gradable	diamètre d'encastrement (mm)	Mult. vente	Unit. fact.	DEEE HT	P.U. HT
1 ABIAUA1ZBMPROTZX	MPRO CX ZIGBEE IP65 6,5W 2200-5000K (sans collerette)	6,5	640	2200 à 5000	40000	non ajustable	oui	68	1	P.	-	N.C
1 ABIAUA1BTMPROT1BX	MPRO CX BLUETOOTH IP65 6,5W 2700-5000K (sans collerette)	7	580	2700 à 6500	40000	non ajustable	oui	68	1	P.	-	N.C
2 ABIAUA1ZB320	Module Aone ZIGBEE Contrôleur Dim Triac 320W								1	P.	-	N.C

Caractéristiques techniques, Conditionnement, Multiple de vente, Unité de facturation, visuels, Euroclasse, DEEE HT, PU HT en Euros et hors DEEE et Eco-mobilier; donnés à titre indicatif et susceptibles de modifications sans préavis, ils ne nous engagent qu'après confirmation expresse. Les prix unitaires indiqués sont ceux des réseaux COAXEL, REXEL et SCT, ils ne s'appliquent pas pour le réseau ESPACE ELEC. Pour plus d'informations, consultez votre agence habituelle ou connectez-vous sur notre site internet rexel.fr - N.C-nous consulter.

✓ Produit stocké

ÉCLAIRAGE INTÉRIEUR DÉCORATIF

ENCASTRÉS LED INTÉGRÉES

SPRYTE

AURORA®



Étanche à l'air - Conforme RT2012. Encastré LED intégrée sans driver 8W fixe IP44 Classe II. Version pack de 6 spécial chantier (exclusivité Rexel).

Utilisation de la technologie ThermoTec™ pour une durée de vie plus longue et de meilleures performances. La lentille Enfiniti™ réduit l'éblouissement tout en imitant l'apparence de l'halogène. Doté d'un angle de 60° permettant d'accroître la distribution de la lumière. Pré-câblé avec 500mm de câble 2 brins, livré avec une collerette blanche. Disponible en 3000K et en 4000K. Garantie 3 ans - 25 000 Heures (L70).

Référence	Désignation	puissance du système (W)	flux lumineux utile (lm)	température de couleur (K)	durée de vie nominale moyenne (h)	réglabilité	dimmable/ gradable	diamètre d'encastrement (mm)	Mult. vente	Unit. fact.	DEEE HT	P.U. HT
✓ ABIENDLR630	PACK DE 6 x Spot LED Spryte 230V Fixe 8W 60DEG 830 RESERVE REXEL	6 x 8	6 x 620	3000	25000	non ajustable	oui	60	1	P.	0,17 €	134,93 €
✓ ABIENDLR640	PACK DE 6 x Spot LED Spryte 230V Fixe 8W 60DEG 840 RESERVE REXEL	6 x 8	6 x 680	4000	25000	non ajustable	oui	60	1	P.	0,17 €	143,79 €
✓ 1 ABIENDL1016030	Spot Led Spryte IP44 240V Fixe 8W 60DEG 3000K non-gradable	8	620	3000	25000	non ajustable	oui	60	1	P.	0,08 €	25,24 €
✓ 1 ABIENDL1016040	Spot Led Spryte IP44 240V Fixe 8W 60DEG 4000K non-gradable	8	680	4000	25000	non ajustable	oui	60	1	P.	0,08 €	25,24 €

APEX

AURORA®



Encastré lèche-mur à COB LED haute puissance conçu pour les applications commerciales

Rotation 350° & inclinaison 35° - Disponible avec faisceau 24° et 45°. Pas d'émission d'UV par la source LED. Sans risque de décoloration ou de détérioration des couleurs. Livré avec driver LED déporté. Protection contre les surtensions de 1,5 kV. Garantie 3 ans - 40 000 Heures (L70)

Référence	Désignation	puissance du système (W)	flux lumineux utile (lm)	température de couleur (K)	durée de vie nominale moyenne (h)	réglabilité	dimmable/ gradable	diamètre d'encastrement (mm)	Mult. vente	Unit. fact.	DEEE HT	P.U. HT
✓ 1 ABIENRSP32440	Downlight Led orientable Apex 30W 3500lm 24DEG 4000K blanc	30	3500	4000	40000	pivotant	non	170	1	P.	-	159,70 €

RT PRO

AURORA®



RTPRO spot extra plat IP65 - 7W - 680 lm - IP65 Étanche à l'air - collerette aluminium blanche intégrée driver séparé repiquable - Recouvrable de tous types d'isolants - Pour plenum étroit (jusqu'à 50 mm) - Ø encastrement de 68 à 70mm - recouvrement de 82mm. Garantie 3 ans - 30 000H (L70) - Classe 2 - Livré avec driver LED déporté.

Référence	Désignation	puissance du système (W)	flux lumineux utile (lm)	température de couleur (K)	durée de vie nominale moyenne (h)	réglabilité	dimmable/ gradable	diamètre d'encastrement (mm)	Mult. vente	Unit. fact.	DEEE HT	P.U. HT
✓ 1 ABIEND7D30	Spot Encastré IP65 7W 680lm Dim 60DEG 3000K + driver	7	680	3000	30000	non ajustable	non	68	1	P.	0,08 €	47,61 €
✓ 1 ABIEND7D40	Spot Encastré IP65 7W 700lm Dim 60DEG 4000K + driver	7	700	4000	30000	non ajustable	non	68	1	P.	0,08 €	47,61 €

Caractéristiques techniques, Conditionnement, Multiple de vente, Unité de facturation, visuels, Euroclasse, DEEE HT, PU HT en Euros et hors DEEE et Eco-mobilier; donnés à titre indicatif et susceptibles de modifications sans préavis. ils ne nous engageant qu'après confirmation expresse. Les prix unitaires indiqués sont ceux des réseaux COAXEL, REXEL et SCT, ils ne s'appliquent pas pour le réseau ESPACE ELEC.

Pour plus d'informations, consultez votre agence habituelle ou connectez-vous sur notre site internet rexel.fr - N.C-nous consulter.

✓ Produit stocké

SPOT LED



Spot LED professionnel en fonte d'aluminium avec alimentation externe. Excellente uniformité et homogénéité lumineuse (SDCM<4). Diffuseur PMMA haute qualité qui ne jaunit pas dans le temps. Installation simple et rapide. Garantie 5 ans.

Référence	Désignation	puissance du système (W)	flux lumineux utile (lm)	température de couleur (K)	durée de vie nominale moyenne (h)	réglabilité	dimmable/gradable	diamètre d'encastrement (mm)	Mult. vente	Unit. fact.	DEEE HT	P.U. HT
✓ 1 OSR126909	LEDVANCE SPOT LED IP20 BLANC ORIENTABLE 6,5W 3000K 36°	6,5	550	3000	50000	pivotant	non	68	1	P.	0,08 €	43,47 €
✓ 2 OSR126848	LEDVANCE SPOT LED IP20 BLANC ORIENTABLE 8W 3000K 36°	8	660	3000	50000	pivotant	non	68	1	P.	0,08 €	48,76 €

SPOT VARIO



Spot orientable et ajustable offrant une excellente efficacité (100lm/W). Installation simple et rapide. Idéal pour l'éclairage des commerces et boutiques. Garantie 5 ans.

Référence	Désignation	puissance du système (W)	flux lumineux utile (lm)	température de couleur (K)	durée de vie nominale moyenne (h)	réglabilité	dimmable/gradable	diamètre d'encastrement (mm)	Mult. vente	Unit. fact.	DEEE HT	P.U. HT
1 OSR104020	LEDVANCE SPOT LED VARIO 35W 24° 3000K	35	3350	3000	50000	pivotant	non	165	1	P.	-	286,05 €

FLAT



Encastré LED ultra plat, en aluminium blanc, 5W. Alimentation LED CC 200mA séparée pré-câblée avec connexion sans outil.

Référence	Désignation	puissance du système (W)	flux lumineux utile (lm)	température de couleur (K)	durée de vie nominale moyenne (h)	réglabilité	dimmable/gradable	diamètre d'encastrement (mm)	Mult. vente	Unit. fact.	DEEE HT	P.U. HT
✓ 1 ARIS0459	FLAT LED - Encastré plat, rond, fixe, blanc, 110°	5	400	3000	35000	non ajustable	non	70	1	P.	-	21,18 €
✓ 1 ARIS0359	FLAT LED - Encastré plat, rond, fixe, blanc, 110°	5	450	4000	35000	non ajustable	non	70	1	P.	-	21,39 €

MIS



Encastré LED en aluminium blanc (existe également en nickel), profondeur d'encastrement réduite : 28mm. Alimentation 128mA, classe 2, IP20 séparée fournie. Haut confort visuel (UGR <22).

Référence	Désignation	puissance du système (W)	flux lumineux utile (lm)	température de couleur (K)	durée de vie nominale moyenne (h)	réglabilité	dimmable/gradable	diamètre d'encastrement (mm)	Mult. vente	Unit. fact.	DEEE HT	P.U. HT
✓ 1 ARIS0431	MIS - Encastré LED intég. rond, orientable, blanc, 36°	5,5	480	3000	25000	pivotant	non	70	1	P.	-	22,02 €
✓ 1 ARIS0432	MIS - Encastré LED intég. rond, orientable, blanc, 36°	5,5	520	4000	25000	pivotant	non	70	1	P.	-	22,24 €

M16



Encastré LED, alimentation intégrée, en aluminium blanc (existe également en nickel), profondeur d'encastrement réduite : 26mm. Haut confort visuel (UGR <22).

Référence	Désignation	puissance du système (W)	flux lumineux utile (lm)	température de couleur (K)	durée de vie nominale moyenne (h)	réglabilité	dimmable/gradable	diamètre d'encastrement (mm)	Mult. vente	Unit. fact.	DEEE HT	P.U. HT
✓ 1 ARIS0619	M16 - Encastré LED intég. rond, orientable, blanc, 36°	5,5	450	3000	25000	pivotant	non	70	1	P.	-	17,22 €
✓ 1 ARIS0620	M16 - Encastré LED intég. rond, orientable, blanc, 36°	5,5	470	4000	25000	pivotant	non	70	1	P.	-	17,22 €

Caractéristiques techniques, Conditionnement, Multiple de vente, Unité de facturation, visuels, Euroclasse, DEEE HT, PU HT en Euros et hors DEEE et Eco-mobilier; donnés à titre indicatif et susceptibles de modifications sans préavis, ils ne nous engagent qu'après confirmation expresse. Les prix unitaires indiqués sont ceux des réseaux COAXEL, REXEL et SCT, ils ne s'appliquent pas pour le réseau ESPACE ELEC. Pour plus d'informations, consultez votre agence habituelle ou connectez-vous sur notre site internet rexel.fr - N.C-nous consulter.



PHILIPS



Le meilleur de l'éclairage LED dynamique et connecté

Mettez en valeur l'architecture intérieure et extérieure des bâtiments

ÉCLAIRAGE



Applications

Cafés, hôtels, restaurants, magasins, facades bâtiments

Les points forts

- > Connecté, pilotable et programmable à distance depuis smartphone, tablette / PC
- > Programmation de scénarios lumière : création d'ambiances lumineuses différentes selon les moments de la journée, des saisons, des évènements
- > Eclairage LED dynamique avec changement de couleur (Rouge, Vert, Bleu, blanc) : Création d'espaces dynamiques qui attirent, distraient, inspirent, générateur d'émotions

Des vrais + à l'installation

- > Luminaires pré-câblés et pré-connectés
- > Installation simplifiée : branchement plug & play

Une équipe de spécialistes Rexel formée COLOR KINETICS™ vous accompagne dans vos projets.



ÉCLAIRAGE INTÉRIEUR DÉCORATIF

ENCASTRÉS LED INTÉGRÉES

ELODY 1 & 2



ELODY 2 6W connexion sans outil.
ELODY 1 10W UGR<22.



Référence	Désignation	puissance du système (W)	flux lumineux utile (lm)	température de couleur (K)	durée de vie nominale moyenne (h)	réglabilité	dimmable/gradable	diamètre d'encastrement (mm)	Mult. vente	Unit. fact.	DEEE HT	P.U. HT
1 ARI50403	ELODY - Encastré LED intég. fixe, blanc 36°	10	950	3000	30000	pivotant	non	83	1	P.	-	29,37 €
1 ARI50404	ELODY - Encastré LED intég. fixe, blanc 36°	10	1000	4000	30000	pivotant	non	83	1	P.	-	29,37 €
1 ARI50745	ELODY 2 - Encastré LED intég. blanc, basculant 30°	6	550	3000	30000	pivotant	non	68	1	P.	-	22,75 €
1 ARI50746	ELODY 2 - Encastré LED intég. blanc, basculant 30°	6	600	4000	30000	pivotant	non	68	1	P.	-	22,75 €

P10



Gammes d'encastrés LED dimmables, recouvrables (rouleau uniquement), IP65 autorisé Volume 2/ Sdb, fixe.



Référence	Désignation	puissance du système (W)	flux lumineux utile (lm)	température de couleur (K)	durée de vie nominale moyenne (h)	réglabilité	dimmable/gradable	diamètre d'encastrement (mm)	Mult. vente	Unit. fact.	DEEE HT	P.U. HT
✓ 1 ARI50538	P10 - Downlight LED intég. IP20/65, fixe blanc, 90°	10	800	3000	35000	non ajustable	oui	90	1	P.	-	27,95 €
✓ 1 ARI50539	P10 - Downlight LED intég. IP20/65, fixe blanc, 90°	10	830	4000	35000	non ajustable	oui	90	1	P.	-	27,95 €

KIT MEUBLELED



Référence	Désignation	puissance du système (W)	flux lumineux utile (lm)	température de couleur (K)	durée de vie nominale moyenne (h)	réglabilité	dimmable/gradable	diamètre d'encastrement (mm)	Mult. vente	Unit. fact.	DEEE HT	P.U. HT
✓ 1 ARI5365	KIT MEUBLELED - Encastrés LED intég. ronds, fixes, alu	4 x 1,7	260	3000	35000	non ajustable	non	60	1	P.	-	120,80 €
✓ 1 ARI5337	KIT MEUBLELED - Encastrés LED intég. ronds, fixes, alu	4 x 1,7	300	4000	35000	non ajustable	non	60	1	P.	-	120,80 €

CORELINE ACCENT



Spot Monobloc, possibilité de changer la collerette.
Version fixe BBC (IP65), version orientable IP44.

Fort puissance, ce spot est idéal pour les petits commerces ou belles maisons.



Référence	Désignation	puissance du système (W)	flux lumineux utile (lm)	température de couleur (K)	durée de vie nominale moyenne (h)	réglabilité	dimmable/gradable	diamètre d'encastrement (mm)	Mult. vente	Unit. fact.	DEEE HT	P.U. HT
✓ 1 PHI382780	CORELINE FIXED RS140B LED6-32-/830 PSR PI6 WH	8	650	3000	50000	non ajustable	oui	78	1	P.	-	47,98 €
✓ 1 PHI382797	CORELINE FIXED RS140B LED6-32-/840 PSR PI6 WH	8	650	4000	50000	non ajustable	oui	78	1	P.	-	49,41 €
✓ 2 PHI382810	CORELINE ADJ. RS141B LED6-32-/830 PSR PI6 WH	8	650	3000	50000	pivotant	oui	78	1	P.	-	53,43 €
✓ 2 PHI382827	CORELINE ADJ. RS141B LED6-32-/840 PSR PI6 WH	8	650	4000	50000	pivotant	oui	78	1	P.	-	50,00 €
3 PHI382919	CORELINE ADJ. RS141B LED6-32-/830 PSR PI6 ALU	8	650	3000	50000	pivotant	oui	78	1	P.	-	66,22 €

Caractéristiques techniques, Conditionnement, Multiple de vente, Unité de facturation, visuels, Euroclasse, DEEE HT, PU HT en Euros et hors DEEE et Eco-mobilier; donnés à titre indicatif et susceptibles de modifications sans préavis, ils ne nous engagent qu'après confirmation expresse. Les prix unitaires indiqués sont ceux des réseaux COAXEL, REXEL et SCT, ils ne s'appliquent pas pour le réseau ESPACE ELEC. Pour plus d'informations, consultez votre agence habituelle ou connectez-vous sur notre site internet rexel.fr - N.C-nous consulter.

✓ Produit stocké

ÉCLAIRAGE INTÉRIEUR DÉCORATIF

ENCASTRÉS LED INTEGRÉES

CORELINE SLIM MICRO

PHILIPS

Très performant pour encombrement mini.

Vous obtenez une très bonne uniformité au sol avec son angle de 135° et son flux élevé de 650 lumens. Gradable et certifié BBC.



1

Référence	Désignation	puissance du système (W)	flux lumineux utile (lm)	température de couleur (K)	durée de vie nominale moyenne (h)	réglabilité	dimmable/gradable	diamètre d'encastrement (mm)	Mult. vente	Unit. fact.	DEEE HT	P.U. HT
1 PHI339450	CoreLine SlimDownlight DN135B LED65/830 PSR-E II WH	9	650	3000	50000	non ajustable	oui	68	1	P.	N.C	N.C
1 PHI339467	CoreLine SlimDownlight DN135B LED65/840 PSR-E II WH	9	650	4000	50000	non ajustable	oui	68	1	P.	N.C	N.C

LEDINAIRE CLEARACCENT

PHILIPS

Le luminaire LED compact et performant à prix mini. Diamètre d'encastrement idéal de 68mm. Gradable.



1

2

Référence	Désignation	puissance du système (W)	flux lumineux utile (lm)	température de couleur (K)	durée de vie nominale moyenne (h)	réglabilité	dimmable/gradable	diamètre d'encastrement (mm)	Mult. vente	Unit. fact.	DEEE HT	P.U. HT
✓ 1 PHI072677	RS060B FIXED RS060B LEDS-36-/830 PSR II WH	6	500	3000	25000	non ajustable	oui	68	1	P.	-	28,79 €
✓ 1 PHI072684	RS060B FIXED RS060B LEDS-36-/840 PSR II WH	6	500	4000	25000	non ajustable	oui	68	1	P.	-	28,79 €
✓ 2 PHI072691	RS061B ADJUSTABLE RS061B LEDS-36-/830 PSR II WH	6	500	3000	25000	pivotant	oui	68	1	P.	-	33,44 €
✓ 2 PHI072707	RS061B ADJUSTABLE RS061B LEDS-36-/840 PSR II WH	6	500	4000	25000	pivotant	oui	68	1	P.	-	33,44 €

ENCASTRÉS LED INTEGRÉES



Référence	Désignation	puissance du système (W)	flux lumineux utile (lm)	température de couleur (K)	durée de vie nominale moyenne (h)	réglabilité	dimmable/gradable	diamètre d'encastrement (mm)	Mult. vente	Unit. fact.	DEEE HT	P.U. HT	
✓ POL575030	LED'UP DESIGN blanc mat 6W 470lm 3000K 38DEG orientable IP20	6	470	3000	30000	pivotant	non	67		1	P.	-	36,75 €
✓ POL575031	LED'UP DESIGN blanc mat 6W 490lm 4000K 38DEG orientable IP20	6	490	4000	30000	pivotant	non	67		1	P.	-	36,75 €
✓ POL577060	LED'UP DESIGN rond blanc mat 8W 590lm 3000K 60DEG orientable IP20	8	590	3000	30000	pivotant	oui	67		1	P.	-	45,35 €
✓ POL577160	LED'UP DESIGN rond alu brossé 8W 590lm 3000K 60DEG orientable IP20	8	590	3000	30000	pivotant	oui	67		1	P.	-	45,35 €
✓ POL60450	BE GOOD LED GU10 blanc 6W 500lm 3000K orientable	6	500	3000	20000	pivotant	oui	72		1	P.	-	13,51 €
✓ POL60451	BE GOOD LED GU10 blanc 6W 550lm 4000K orientable	6	550	4000	20000	pivotant	oui	72		1	P.	-	13,51 €
✓ POL63400	RTIGHT LED GU10 blanc 6W 500lm 3000K fixe	6	500	3000	20000	non ajustable	oui	76		1	P.	-	29,49 €

Caractéristiques techniques, Conditionnement, Multiple de vente, Unité de facturation, visuels, Euroclasse, DEEE HT, PU HT en Euros et hors DEEE et Eco-mobilier; donnés à titre indicatif et susceptibles de modifications sans préavis. ils ne nous engageant qu'après confirmation expresse. Les prix unitaires indiqués sont ceux des réseaux COAXEL, REXEL et SCT, ils ne s'appliquent pas pour le réseau ESPACE ELEC.

✓ Produit stocké

Pour plus d'informations, consultez votre agence habituelle ou connectez-vous sur notre site internet rexel.fr - N.C.=nous consulter.

ENCASTRÉS LED INTEGRÉES



Référence	Désignation	puissance du système (W)	flux lumineux utile (lm)	température de couleur (K)	durée de vie nominale moyenne (h)	réglabilité	dimmable/gradable	diamètre d'encastrement (mm)		Mult. vente	Unit. fact.	DEEE HT	P.U. HT
✓ POL63500	RTIGHT LED GU10 blanc 6W 500lm 3000K orientable IP20	6	500	3000	20000	pivotant	oui	86		1	P.	-	32,10 €
✓ POL62010	ALU 16 LED GU10 rond alu brossé 6W 500lm 3000K orientable IP20	6	500	3000	20000	pivotant	oui	80		1	P.	-	30,87 €
✓ POL60810	ECO DECO LED GU10 blanc 6W 500lm 3000K fixe	6	500	3000	20000	non ajustable	oui	70		1	P.	-	34,40 €
✓ POL60811	ECO DECO LED GU10 blanc 6W 550lm 4000K fixe	6	550	4000	20000	non ajustable	oui	70		1	P.	-	34,40 €

ENCASTRÉS LED INTEGRÉES



Référence	Désignation	puissance du système (W)	flux lumineux utile (lm)	température de couleur (K)	durée de vie nominale moyenne (h)	réglabilité	dimmable/gradable	diamètre d'encastrement (mm)		Mult. vente	Unit. fact.	DEEE HT	P.U. HT
✓ NOL907005	NANO 1W LED BLANC MAT 4000K 36D	1	90	4000	50000	non ajustable	oui	25		1	P.	0,08 €	17,38 €
✓ NOL907002	NANO 1W LED BLANC MAT 3000K 15D	1	90	3000	50000	non ajustable	oui	25		1	P.	0,08 €	17,04 €
✓ NOL907004	NANO 1W LED BLANC MAT 3000K 36D	1	90	3000	50000	non ajustable	oui	25		1	P.	0,08 €	17,04 €
✓ NOL907012	NANO TILT 4W LED BLANC MAT 3000K 36D	4	240	3000	50000	pivotant	oui	40		1	P.	0,08 €	22,91 €
✓ NOL907013	NANO TILT BLANC 4W LED 4000K 36D	4	270	4000	50000	pivotant	oui	40		1	P.	0,08 €	21,72 €
✓ NOL907015	NANO TILT NOIR 4W LED 3000K 36D	4	240	3000	50000	pivotant	oui	40		1	P.	0,08 €	21,72 €
✓ NOL820072	NANO DRIVER DC 9W 350mA 1-10V/PUSHDIM	9					oui			1	P.	-	26,62 €
✓ NOL820078	NANO DRIVER 4,2W 350mA BLANC	4,2					oui			1	P.	-	22,81 €
✓ NOL820091	NANO DRIVER DC 17W 350mA COUPURE DE PHASE	17					oui			1	P.	-	48,98 €
✓ NOL912141	LEDSTAR SLIM BLANC 4,5W LED 3000K	4,5	240	3000	50000 L80B20	non ajustable	oui	55		1	P.	0,08 €	32,58 €
✓ NOL820186	LEDSTAR DRIVER CV 24V BLANC 20W	20					oui			1	P.	-	70,59 €

Caractéristiques techniques, Conditionnement, Multiple de vente, Unité de facturation, visuels, Euroclasse, DEEE HT, PU HT en Euros et hors DEEE et Eco-mobilier; donnés à titre indicatif et susceptibles de modifications sans préavis, ils ne nous engagent qu'après confirmation expresse. Les prix unitaires indiqués sont ceux des réseaux COAXEL, REXEL et SCT, ils ne s'appliquent pas pour le réseau ESPACE ELEC.

Pour plus d'informations, consultez votre agence habituelle ou connectez-vous sur notre site internet rexel.fr - N.C-nous consulter.

✓ Produit stocké

ÉCLAIRAGE INTÉRIEUR DÉCORATIF

ENCASTRÉS LED INTÉGRÉES

JUNISTAR LUX



Le meilleur downlight du marché pour une utilisation en intérieur. Junistar Lux offre une lumière harmonieuse et sans scintillement avec un excellent rendu des couleurs. Gyroscopique sur 360° (breveté) avec inclinaison sur 30° et garantie de 10 ans. Livré avec un nouveau boîtier de connexion offrant une meilleure résistance de traction pour plusieurs types de câbles, un plus grand espace pour les raccordements et un support pour câbles flexibles.

Référence	Désignation	puissance du système (W)	flux lumineux utile (lm)	température de couleur (K)	durée de vie nominale moyenne (h)	réglabilité	dimmable/gradable	diamètre d'encastrement (mm)	Mult. vente	Unit. fact.	DEEE HT	P.U. HT
✓ 1 N0L902501	JUNISTAR LUX BLANC 8W LED 3000K	7	560	3000	100000 L90 B10	pivotant	oui	83	1	P.	0,08 €	69,50 €

ENCASTRÉS LED INTÉGRÉES



Référence	Désignation	puissance du système (W)	flux lumineux utile (lm)	température de couleur (K)	durée de vie nominale moyenne (h)	réglabilité	dimmable/gradable	diamètre d'encastrement (mm)		Mult. vente	Unit. fact.	DEEE HT	P.U. HT
✓ DCS112221	DL 126 LED, encastré rond, blanc, 2.8W LED 3000K, 12V	2,8	160	2700	30000	non ajustable	non	57		1	P.	0,08 €	40,70 €
✓ DCS112222	DL 126 LED, encastré rond, chrome, 2.8W LED 3000K, 12V	2,8	160	2700	30000	non ajustable	non	57		1	P.	0,08 €	40,70 €
DCS112181	Cadre de montage pour DL 126, rond, blanc									1	P.	-	8,56 €
DCS112182	Cadre de montage pour DL 126, rond, chrome									1	P.	-	8,56 €
DCS114380	KIT NEW TRIA 68 LED, rond, noir, 9W, 3000K, 38DEG, alim inclus	12	890	3000	40000	pivotant	oui	68		1	P.	0,08 €	83,13 €
✓ DCS114390	KIT NEW TRIA 68 LED, carré, noir, 9W, 3000K, 38DEG, alim inclus	12	890	3000	40000	pivotant	oui	68		1	P.	0,08 €	86,60 €
DCS114391	KIT NEW TRIA 68 LED, carré, blanc, 9W, 3000K, 38DEG, alim inclus	12	890	3000	40000	pivotant	oui	68		1	P.	0,08 €	86,60 €
✓ DCS113970	KIT NEW TRIA MINI LED rond noir 3000K 30DEG alim & clips ressorts inclus	5	143	3000	30000	pivotant	non	40		1	P.	0,08 €	57,12 €
✓ DCS113971	KIT NEW TRIA MINI LED rond blanc 3000K 30DEG alim & clips ressorts incl	5	143	3000	30000	pivotant	non	40		1	P.	0,08 €	56,00 €
✓ DCS1001015	KAMUELA ECO LED, encastré, noir, LED 6,5W 3000K, 38DEG, variable, IP65	7	400	3000	25000	non ajustable	oui	80		1	P.	0,08 €	34,56 €

Caractéristiques techniques, Conditionnement, Multiple de vente, Unité de facturation, visuels, Euroclasse, DEEE HT, PU HT en Euros et hors DEEE et Eco-mobilier; donnés à titre indicatif et susceptibles de modifications sans préavis, ils ne nous engagent qu'après confirmation expresse. Les prix unitaires indiqués sont ceux des réseaux COAXEL, REXEL et SCT, ils ne s'appliquent pas pour le réseau ESPACE ELEC. Pour plus d'informations, consultez votre agence habituelle ou connectez-vous sur notre site internet rexel.fr - N.C=nous consulter.



ÉCLAIRAGE

ENCASTRÉS LED INTEGRÉES



Référence	Désignation	puissance du système (W)	flux lumineux utile (lm)	température de couleur (K)	durée de vie nominale moyenne (h)	réglabilité	dimmable/ gradable	diamètre d'encastrement (mm)	Image	Mult. vente	Unit. fact.	DEEE HT	P.U. HT
✓ DC51001016	KAMUELA ECO LED, encastré, blanc, LED 6,5W 3000K, 38DEG, variable, IP65	7	400	3000	25000	non ajustable	oui	80		1	P.	0,08 €	33,56 €
DC51001017	KAMUELA ECO LED, encastré, noir, LED 6,5W 4000K, 38DEG, variable, IP65	7	400	4000	25000	non ajustable	oui	80		1	P.	0,08 €	35,07 €
✓ DC51001018	KAMUELA ECO LED, encastré, blanc, LED 6,5W 4000K, 38DEG, variable, IP65	7	400	4000	25000	non ajustable	oui	80		1	P.	0,08 €	33,56 €
✓ DC51001590	EASY INSTALL SLIM LED, encastré, blanc mat, 6,2W, 3000K	6,2	470	3000	50000	pivotant	oui	75		1	P.	0,08 €	71,30 €
✓ DC51001591	EASY INSTALL SLIM LED, encastré, alu brossé, 6,2W, 3000K	6,2	470	3000	50000	pivotant	oui	75		1	P.	0,08 €	71,30 €
✓ DC51001004	EASY INSTALL MINI LED, encastré, blanc mat, 2700K	2	85	2700	50000	non ajustable	oui	20		1	P.	0,08 €	35,60 €



CELESTE



Gamme CELESTE, des encastrés spécifiques pour l'éclairage des vérandas. De nombreux autres produits pour la véranda sont également disponibles. Parlez-en à votre commercial. Couleurs spéciales sur demande.



Référence	Désignation	puissance du système (W)	flux lumineux utile (lm)	température de couleur (K)	durée de vie nominale moyenne (h)	réglabilité	dimmable/ gradable	diamètre d'encastrement (mm)	Mult. vente	Unit. fact.	DEEE HT	P.U. HT
✓ ¹ ₂ FD6VE063D100	ENCASTRE LED VERANDA 6W 700mA 3000K 40DEG BLANC	6	640	3000	50 000	non ajustable	oui	35	1	P.	0,08 €	39,83 €
¹ ₂ FD6VE064D100	ENCASTRE LED VERANDA 6W 700mA 4000K 40DEG BLANC	6	650	4000	50 000	non ajustable	oui	35	1	P.	0,08 €	39,83 €
¹ ₂ FD6VE063D700	ENCASTRE LED VERANDA 6W 700mA 3000K 40DEG RAL 7016	6	640	3000	50 000	non ajustable	oui	35	1	P.	0,08 €	40,23 €
✓ FD6SV90013	ENSEMBLE CONVERTISSEUR RADIO + TELECOMMANDE + RESISTANCE DE DECHARGE	75			50 000		oui		1	P.	0,08 €	193,46 €
✓ FD6CR20M001	CONVERTISSEUR RADIO VARIABLE BP / RF MULTI-COURANT 77W - 30 à 110V	75			50 000		oui		1	P.	0,08 €	170,70 €

Caractéristiques techniques, Conditionnement, Multiple de vente, Unité de facturation, visuels, Euroclasse, DEEE HT, PU HT en Euros et hors DEEE et Eco-mobilier; donnés à titre indicatif et susceptibles de modifications sans préavis, ils ne nous engagent qu'après confirmation expresse. Les prix unitaires indiqués sont ceux des réseaux COAXEL, REXEL et SCT, ils ne s'appliquent pas pour le réseau ESPACE ELEC.

Pour plus d'informations, consultez votre agence habituelle ou connectez-vous sur notre site internet rexel.fr - N.C-nous consulter.

✓ Produit stocké

ÉCLAIRAGE INTÉRIEUR DÉCORATIF

ENCASTRÉS LED 230V

KIT LED

LEDVANCE



Spot orientable IP20 à encastrer, équipé d'une lampe LED GU10 gradable. Solution facile et rapide à installer. Contenu du kit : collerette blanc mat, lampe LED, culot GU10, support et bornier de connexion. Durée de vie de la lampe 25 000 h. Garantie 3 ans.

Référence	Désignation	puissance du système (W)	flux lumineux utile (lm)	température de couleur (K)	durée de vie nominale moyenne (h)	réglabilité	dimmable/gradable	diamètre d'encastrement (mm)	Mult. vente	Unit. fact.	DEEE HT	P.U. HT
✓ 1 OSR156746	SPOT KIT LED 7W/3000K GU10 DIM	7	500	3000	25000	pivotant	oui	75	1	P.	0,24 €	29,33 €
✓ 1 OSR156760	SPOT KIT LED 7W/4000K GU10 DIM	7	500	4000	25000	pivotant	oui	75	1	P.	0,24 €	29,33 €

R TIGHT

EURO POISE



Référence	Désignation	réglabilité	diamètre d'encastrement (mm)	Mult. vente	Unit. fact.	DEEE HT	P.U. HT
✓ 1 POL62400	RTIGHT 1/4 tour rond blanc mat fixe IP20	non ajustable	76	1	P.	-	20,36 €
✓ 2 POL62410	RTIGHT 1/4 tour rond blanc mat orientable IP20	pivotant	86	1	P.	-	22,41 €

BE BEST BBC

EURO POISE



Référence	Désignation	réglabilité	diamètre d'encastrement (mm)	Mult. vente	Unit. fact.	DEEE HT	P.U. HT
✓ 1 POL234400	BE BEST 1/4 tour rond blanc fixe GU10 IP44	non ajustable	68	1	P.	-	18,32 €
✓ 1 POL236510	BE BEST 1/4 tour rond blanc fixe GU10 IP65	non ajustable	68	1	P.	-	26,39 €
✓ 2 POL236520	BE BEST 1/4 tour rond blanc orientable GU10 IP65	pivotant	88	1	P.	-	34,82 €
✓ 2 POL256520	BE BEST 1/4 tour rond blanc orientable GUS.3 IP65	pivotant	88	1	P.	-	33,27 €

BE BEST DESIGN BBC

EURO POISE



Référence	Désignation	réglabilité	diamètre d'encastrement (mm)	Mult. vente	Unit. fact.	DEEE HT	P.U. HT
✓ 1 POL246524	BE BEST DESIGN 1/4 tour rond blanc mat orientable GU10 IP65	pivotant	88	1	P.	-	42,90 €

ALU 16

EURO POISE



Référence	Désignation	réglabilité	diamètre d'encastrement (mm)	Mult. vente	Unit. fact.	DEEE HT	P.U. HT
✓ 1 POL26200	BE BEST ALU16 rond alu brossé/alu poli orientable GU10 IP20	pivotant	80	1	P.	-	21,57 €
✓ 2 POL26201	BE BEST ALU16 carré alu brossé/alu poli orientable GU10 IP20	pivotant	80	1	P.	-	21,57 €

Caractéristiques techniques, Conditionnement, Multiple de vente, Unité de facturation, visuels, Euroclasse, DEEE HT, PU HT en Euros et hors DEEE et Eco-mobilier; donnés à titre indicatif et susceptibles de modifications sans préavis, ils ne nous engageant qu'après confirmation expresse. Les prix unitaires indiqués sont ceux des réseaux COAXEL, REXEL et SCT, ils ne s'appliquent pas pour le réseau ESPACE ELEC. Pour plus d'informations, consultez votre agence habituelle ou connectez-vous sur notre site internet rexel.fr - N.C.=nous consulter.

✓ Produit stocké

EASY INSTALL



L'encastré EASY INSTALL en LED intégrée est disponible en coloris blanc mat ou alu brossé. Classe d'efficacité énergétique A-A+, classe II, IP44, conforme RT2012. Inclinaison à 30°. Il peut être installé dans tous types d'isolants (rouleau/soufflé/projeté). La patte de connexion souple et amovible permet un montage facile du luminaire, après les travaux de peinture par exemple. Il est livré avec 2 capots pour câbles ou gaines Ø 16 mm. Très faible profondeur d'encastrement (3,5 cm). Dissipation de la chaleur résiduelle vers l'avant. Variable avec variateur en début de phase.

Référence	Désignation	puissance du système (W)	réglabilité	diamètre d'encastrement (mm)	Mult. vente	Unit. fact.	DEEE HT	P.U. HT
✓ 1 DCS1001005	EASY INSTALL QPAR51/GU10, encastré, blanc mat, 20W max	20 max	pivotant	75	1	P.	0,08 €	35,60 €
✓ 2 DCS1001589	EASY INSTALL QPAR51/GU10, encastré, alu brossé, 20W max	20 max	pivotant	75	1	P.	0,08 €	35,60 €
✓ 1 DCS1001593	EASY INSTALL MASTER QPAR51/GU10, encastré, blanc mat, 20W max	20 max	pivotant	75	1	P.	0,08 €	101,90 €
✓ 2 DCS1001594	EASY INSTALL MASTER QPAR51/GU10, encastré, alu brossé, 20W max	20 max	pivotant	75	1	P.	0,08 €	101,90 €

DORENDO



Référence	Désignation	puissance du système (W)	réglabilité	diamètre d'encastrement (mm)	Mult. vente	Unit. fact.	DEEE HT	P.U. HT
✓ 1 DCS1000242	DORENDO QPAR51 encastré, rond, noir mat, max. 50W	50 max	non ajustable	78	1	P.	0,08 €	N.C
✓ 2 DCS1000243	DORENDO QPAR51 encastré, rond, blanc, max. 50W	50 max	non ajustable	78	1	P.	0,08 €	N.C

NEW TRIA



Référence	Désignation	puissance du système (W)	réglabilité	diamètre d'encastrement (mm)	Mult. vente	Unit. fact.	DEEE HT	P.U. HT
DCS113440	NEW TRIA XL ROND GU10 encastré, noir mat, max. 50W, clips ressorts	50 max	pivotant	78	1	P.	0,08 €	42,53 €
✓ DCS113441	NEW TRIA XL ROND GU10 encastré, blanc mat, max. 50W, clips ressorts	50 max	pivotant	78	1	P.	0,08 €	40,70 €
✓ DCS113446	NEW TRIA XL ROND GU10 encastré, alu brossé, max. 50W, clips ressorts	50 max	pivotant	78	1	P.	0,08 €	40,70 €
✓ DCS113510	NEW TRIA GU10 ROND encastré, blanc mat, max. 50W, clips ressorts	50 max	pivotant	78	1	P.	0,08 €	35,60 €
✓ DCS113491	NEW TRIA 1 GU10 encastré, carré, noir mat, max. 50W, clips ressorts	50 max	pivotant	78	1	P.	0,08 €	35,60 €
✓ DCS113511	NEW TRIA 1 GU10 encastré, carré, blanc mat, max. 50W, clips ressorts	50 max	pivotant	78	1	P.	0,08 €	35,60 €
✓ DCS111361	NEW TRIA 1 GU10 encastré, carré, alu brossé, max. 50W, clips ressorts	50 max	pivotant	78	1	P.	0,08 €	35,60 €

DLT-ISO



Référence	Désignation	puissance du système (W)	réglabilité	diamètre d'encastrement (mm)	Mult. vente	Unit. fact.	DEEE HT	P.U. HT
✓ 1 AR150733	DLT-ISO 75 - Encastré GU10 fixe, blanc, recouvrable, RT2012, lampe non incl.	6 max	non ajustable	75	1	P.	-	18,43 €
✓ 1 AR150735	DLT-ISO 75 - Encastré GU10 bascul., blanc, recouvrable, RT2012, lampe non incl.	6 max	pivotant	90	1	P.	-	21,89 €

Caractéristiques techniques, Conditionnement, Multiple de vente, Unité de facturation, visuels, Euroclasse, DEEE HT, PU HT en Euros et hors DEEE et Eco-mobilier; donnés à titre indicatif et susceptibles de modifications sans préavis, ils ne nous engagent qu'après confirmation expresse. Les prix unitaires indiqués sont ceux des réseaux COAXEL, REXEL et SCT, ils ne s'appliquent pas pour le réseau ESPACE ELEC. Pour plus d'informations, consultez votre agence habituelle ou connectez-vous sur notre site internet rexel.fr - N.C-nous consulter.



ÉCLAIRAGE INTÉRIEUR DÉCORATIF

ENCASTRÉS LED 230V

ISOPRO



Encastré LED spécial constructions RT2012.
Recouvrable de tous types d'isolants (rouleau / soufflé / projeté) - compatible pare-vapeur.
Collerette quart de tour IP65 en fonte d'aluminium - accès facile à la lampe en face avant.
Équipé d'un connecteur 3 pôles à bornes rapides et repiquables.
Faible profondeur d'encastrement grâce à son capot souple.
Coupe-feu à 30, 60 & 90mn dans les plafonds ignifugés.
Livré avec lampe LED GU10 SW 60°.
25 000 heures (L70) - Garantie 2 ans.



Référence	Désignation	puissance du système (W)	flux lumineux utile (lm)	température de couleur (K)	durée de vie nominale moyenne (h)	réglabilité	dimmable/gradable	diamètre d'encastrement (mm)	Mult. vente	Unit. fact.	DEEE HT	P.U. HT
1 ABIENTAL110W30	Kit spot encastré aluminium IP65 IsoPRO GU10 SW 3000K blanc	5	500	3000	25000	non ajustable	non	75	1	P.	0,16 €	43,78 €
1 ABIENTAL110W40	Kit spot encastré aluminium IP65 IsoPRO GU10 SW 4000K blanc	5	520	4000	25000	non ajustable	non	75	1	P.	0,16 €	43,78 €

LEDINAIRE ZADORA



KIT GU10 avec une MASTERLED Value (25 000h, IRC90 et gradable)



Référence	Désignation	puissance du système (W)	flux lumineux utile (lm)	température de couleur (K)	durée de vie nominale moyenne (h)	réglabilité	dimmable/gradable	diamètre d'encastrement (mm)	Mult. vente	Unit. fact.	DEEE HT	P.U. HT
1 PHIO70154	ZADORA LED RS049B LED-MS-40-SW-3000-GU10 WH 50W	5	365,00	3000	25000	pivotant	oui	75	1	P.	0,16 €	26,16 €
1 PHIO70130	ZADORA LED RS049B LED-MS-40-SW-4000-GU10 WH 50W	5	380	4000	25000	pivotant	oui	75	1	P.	0,16 €	26,16 €

ENCASTRÉS ÉTANCHES LED INTÉGRÉES

MARINA LED



Spots encastrés en aluminium haute qualité. Spécialement conçu pour la salle de Bain - Idéal volumes 1 et 2. Equipé d'un pot d'encastrement amovible pour faciliter l'installation. Clipsage de collerette en face avant pour accès facile à la lampe. Livré avec douille et patte de norme.
Garantie 3 ans.



Référence	Désignation	puissance du système (W)	flux lumineux utile (lm)	température de couleur (K)	durée de vie nominale moyenne (h)	réglabilité	dimmable/gradable	diamètre d'encastrement (mm)	Mult. vente	Unit. fact.	DEEE HT	P.U. HT
1 ABIAL13110KT	Kit Marina Led IP65 SDB GUS,3 SW 830 blanc av / 1m de câble	5	500	3000	25000	non ajustable	non	82	1	P.	0,16 €	61,98 €

H2 PRO 550

Encastrés de plafond LED dimmable 230V, étanches à l'air (RT2012).
Disponibles en faisceau de 38° et 70° avec bornier de connexion rapide.
Haut rendement lumineux de 100lm/W+, choix de collerettes rondes ou carrées.
Parfaits pour les emplacements où vous souhaitez adapter l'éclairage en fonction de la situation. H2 Pro 550 T recouvrable de tous types d'isolants.



Référence	Désignation	puissance du système (W)	flux lumineux utile (lm)	température de couleur (K)	durée de vie nominale moyenne (h)	réglabilité	dimmable/gradable	diamètre d'encastrement (mm)	Mult. vente	Unit. fact.	DEEE HT	P.U. HT
1 SLHDLT35660NW	H2 PRO 550 T, 70°, 4000K, 5,2W	5,2	580	4000	70000	non ajustable	oui	64-72	1	P.	0,08 €	59,40 €
1 SLHDLT35660WW	H2 PRO 550 T, 70°, 3000K, 5,2W	5,2	550	3000	70000	non ajustable	oui	64-72	1	P.	0,08 €	59,40 €
2 SLHDLT4286500	H2 Pro 550 CS couleurs LED commutables, dimmable 230V, 6,4W	6,4	575	3000	70000	non ajustable	oui	64-72	1	P.	0,08 €	64,05 €
2 SLHDLT4335540	H2 PRO 550 SPS,55°, SW,4000K, RT2012	5	560	4000	70000	non ajustable	oui	64-72	1	P.	0,08 €	59,40 €
2 SLHDLT4335530	H2 PRO 550 SPS,55°, SW,3000K, RT2012	5	550	3000	70000	non ajustable	oui	64-72	1	P.	0,08 €	59,40 €
3 SLHRB359BS	Collerette ronde acier brossé								2	P.	0,08 €	4,55 €
4 SLHRB359MW	Collerette ronde blanc mat								2	P.	0,08 €	4,13 €

Caractéristiques techniques, Conditionnement, Multiple de vente, Unité de facturation, visuels, Euroclasse, DEEE HT, PU HT en Euros et hors DEEE et Eco-mobilier; donnés à titre indicatif et susceptibles de modifications sans préavis, ils ne nous engagent qu'après confirmation expresse. Les prix unitaires indiqués sont ceux des réseaux COAXEL, REXEL et SCT, ils ne s'appliquent pas pour le réseau ESPACE ELEC.
Pour plus d'informations, consultez votre agence habituelle ou connectez-vous sur notre site internet rexel.fr - N.C-nous consulter.

Produit stocké

H2 PRO DUSK/ELECT



H2 PRO DUSK: Encastrés de plafond DIM to WARM, IP65 et RT2012 avec bornier de connexion rapide. Parfaits pour adapter l'éclairage d'une pièce tout au long de la journée. Choix de collerettes interchangeables.

H2 Pro ELECT: Encastrés de plafond de basse luminance, UGR14, RT2012 avec bornier de connexion rapide. Parfaits pour des endroits où le confort visuel est essentiel. Choix de collerettes interchangeables.

Référence	Désignation	puissance du système (W)	flux lumineux utile (lm)	température de couleur (K)	durée de vie nominale moyenne (h)	réglabilité	dimmable/gradable	diamètre d'encastrement (mm)	Mult. vente	Unit. fact.	DEEE HT	P.U. HT
✓ 1 SLHDLT2425S28	H2 PRO DUSK T, faisceau 55°, DIM230V 2000-2800K, IP65	8,2	530	2000 à 2800	70000	non ajustable	oui	60-70	1	P.	0,08 €	74,38 €
✓ 2 SLHDLT4074S30	H2 PRO ELECT T, faisceau 45° 3000K, UGR14, IP20, DIM230V	8,5	600	3000	70000	non ajustable	oui	64	1	P.	0,08 €	71,28 €
✓ 2 SLHDLT4074S40	H2 PRO ELECT T, faisceau 45° 4000K, UGR14, IP20, DIM230V	8,5	640	4000	70000	non ajustable	oui	64	1	P.	0,08 €	71,28 €

H2 LITE T



Encastrés de plafond LED à source unique dimmable, étanches à l'air (RT2012), disponibles en faisceau de 55° avec bornier de connexion rapide. Collerette fixe blanc mat ou acier brossé.

Référence	Désignation	puissance du système (W)	flux lumineux utile (lm)	température de couleur (K)	durée de vie nominale moyenne (h)	réglabilité	dimmable/gradable	diamètre d'encastrement (mm)	Mult. vente	Unit. fact.	DEEE HT	P.U. HT
✓ 1 SLHDLT688MWSS40	H2 LITE T, 55° 4000K Blanc mat DIM 230V RT2012	4,6	490	4000	40000	non ajustable	oui	65-75	1	P.	0,08 €	39,73 €
✓ 1 SLHDLT688MWSS30	H2 LITE T, 55° 3000K Blanc mat DIM 230V RT2012	4,6	460	3000	40000	non ajustable	oui	65-75	1	P.	0,08 €	39,73 €
✓ 2 SLHDLT688BSS540	H2 LITE T, 55° 4000K Acier brossé DIM 230V RT2012	4,6	490	4000	40000	non ajustable	oui	65-75	1	P.	0,08 €	39,73 €
✓ 2 SLHDLT688BSS530	H2 LITE T, 55° 3000K Acier brossé DIM 230V RT2012	4,6	460	3000	40000	non ajustable	oui	65-75	1	P.	0,08 €	39,73 €
SLHDLT688CRSS30	H2 LITE T, 55° 3000K Chrome DIM 230V RT2012	4,6	460	3000	40000	non ajustable	oui	65-75	1	P.	N.C	N.C
SLHDLT688CRSS40	H2 LITE T, 55° 4000K Chrome DIM 230V RT2012	4,6	490	4000	40000	non ajustable	oui	65-75	1	P.	N.C	N.C
✓ 1 SLHDLT4566000	H2 Lite 500 CSP, couleurs LED commutables par micro switch intégré	6,4	525 - 550	3000 à 6000	40000	non ajustable	oui	64-72	1	P.	0,08 €	48,55 €

H4 PRO



Encastrés H4 Pro 550 disponibles en Tri-LED 5W recouvrables tous types d'isolants, 100lm/W+, orientables de 20°, IP65, RT2012, dimmables 230V, avec bornier de connexion rapide, choix de collerettes interchangeables.

Référence	Désignation	puissance du système (W)	flux lumineux utile (lm)	température de couleur (K)	durée de vie nominale moyenne (h)	réglabilité	dimmable/gradable	diamètre d'encastrement (mm)	Mult. vente	Unit. fact.	DEEE HT	P.U. HT
1 SLHDLT4353830	H4 PRO 550 T, 38°, 3000K, orientable, RT2012, IP65 et 5,2W, 100lm/W+	5,2	550	3000	70000	pivotant	oui	69-72	1	P.	0,08 €	71,28 €
1 SLHDLT4353840	H4 PRO 550 T, 38°, 4000K, orientable, RT2012, IP65 et 5,2W, 100lm/W+	5,2	580	4000	70000	pivotant	oui	69-72	1	P.	0,08 €	71,28 €
✓ 1 SLHDLT4357030	H4 PRO 550 T, 70°, 3000K, orientable, RT2012, IP65 et 5,2W, 100lm/W+	5,2	550	3000	70000	pivotant	oui	69-72	1	P.	0,08 €	71,28 €
✓ 1 SLHDLT4357040	H4 PRO 550 T, 70°, 4000K, orientable, RT2012, IP65 et 5,2W, 100lm/W+	5,2	580	4000	70000	pivotant	oui	69-72	1	P.	0,08 €	71,28 €
2 SLHDLT4365S30	H4 PRO 550 SPS, 55°, 3000K, orientable, RT2012, IP65, 100lm/W+	5	550	3000	70000	pivotant	oui	69-72	1	P.	N.C	N.C
2 SLHDLT4365S40	H4 PRO 550 SPS, 55°, 4000K, orientable, RT2012, IP65, 100lm/W+	5	560	4000	70000	pivotant	oui	69-72	1	P.	N.C	N.C

THEA



Encastrés de plafond à usage tertiaire avec des avantages pratiques comme des options de variation, des solutions d'éclairage de secours, des connecteurs Plug & Play et le choix de la couleur LED.

Référence	Désignation	puissance du système (W)	flux lumineux utile (lm)	température de couleur (K)	durée de vie nominale moyenne (h)	réglabilité	dimmable/gradable	diamètre d'encastrement (mm)	Mult. vente	Unit. fact.	DEEE HT	P.U. HT
✓ 1 SLHCDL0112M	Encastré THEA à couleur LED commutable 3000K, 4000K et 6500K, IPS4, Plug & Play	12	1300	3000 à 6500	50000	non ajustable	oui	100	1	P.	-	45,00 €
✓ 2 SLHCDL0116M	Encastré THEA à couleur LED commutable 3000K, 4000K et 6500K, IPS4, Plug & Play	16	1700	3000 à 6500	50000	non ajustable	oui	150	1	P.	-	60,00 €
2 SLHCDL0124M	Encastré THEA à couleur LED commutable 3000K, 4000K et 6500K, IPS4, Plug & Play	24	2800	3000 à 6500	50000	non ajustable	oui	200	1	P.	-	70,00 €
2 SLHCDL0132M	Encastré THEA à couleur LED commutable 3000K, 4000K et 6500K, IPS4, Plug & Play	32	3500	3000 à 6500	50000	non ajustable	oui	200	1	P.	-	76,00 €

Caractéristiques techniques, Conditionnement, Multiple de vente, Unité de facturation, visuels, Euroclasse, DEEE HT, PU HT en Euros et hors DEEE et Eco-mobilier; donnés à titre indicatif et susceptibles de modifications sans préavis, ils ne nous engagent qu'après confirmation expresse. Les prix unitaires indiqués sont ceux des réseaux COAXEL, REXEL et SCT, ils ne s'appliquent pas pour le réseau ESPACE ELEC.

Pour plus d'informations, consultez votre agence habituelle ou connectez-vous sur notre site internet rexel.fr - N.C-nous consulter.

✓ Produit stocké

ÉCLAIRAGE INTÉRIEUR DÉCORATIF

ENCASTRÉS ÉTANCHES LED INTÉGRÉES

AIR BLOCK



Encastré LED IP65 dimmable en aluminium blanc, recouvrable et livré avec sa boîte d'encastrement étanche à l'air. Il peut être recouvert de tout type d'isolant, même soufflé et est adapté à la démarche BBC (étanche à l'air grâce à son joint d'étanchéité). Il offre également un excellent confort visuel (UGR <20). Et c'est Made In France !

1

Référence	Désignation	puissance du système (W)	flux lumineux utile (lm)	température de couleur (K)	durée de vie nominale moyenne (h)	réglabilité	dimmable/gradable	diamètre d'encastrement (mm)	Mult. vente	Unit. fact.	DEEE HT	P.U. HT
✓ 1 ARIS0260	AIRBLOCK - Encastré IP65 LED intég. a/boîte d'encastr. étanche	6	430	3000	35000	non ajustable	oui	67	1	P.	-	56,34 €
✓ 1 ARIS0271	AIRBLOCK - Enc. IP65 LED intég. a/boîte d'encastr. étanche	6	460	4000	35000	non ajustable	oui	67	1	P.	-	55,80 €

HIDRO LED



Kits GU10 IP65. Adapté à la démarche BBC (étanche à l'air grâce à son joint d'étanchéité). Alimentation Classe 2 fournie séparée. Lampe fournie.

1

Référence	Désignation	puissance du système (W)	flux lumineux utile (lm)	température de couleur (K)	durée de vie nominale moyenne (h)	réglabilité	dimmable/gradable	diamètre d'encastrement (mm)	Mult. vente	Unit. fact.	DEEE HT	P.U. HT
✓ 1 ARIS1044	HIDRO - Encastré IP20/65, Cl.2, autorisé Vol.1	7	370	3000	15000	non ajustable	non	72	1	P.	0,16 €	32,19 €
✓ 1 ARIS1045	HIDRO - Encastré IP20/65, Cl.2, autorisé Vol.1	7	385	4000	15000	non ajustable	non	72	1	P.	0,16 €	32,19 €

AQUAPRO



Encastré LED IP65 recouvrable en aluminium blanc, alimentation intégrée, repiquable. Haut confort visuel (UGR <22). Adapté à la démarche BBC (étanche à l'air grâce à son joint d'étanchéité).

1

Référence	Désignation	puissance du système (W)	flux lumineux utile (lm)	température de couleur (K)	durée de vie nominale moyenne (h)	réglabilité	dimmable/gradable	diamètre d'encastrement (mm)	Mult. vente	Unit. fact.	DEEE HT	P.U. HT
✓ 1 ARIS0410	AQUAPRO - Encastré LED intég IP20/65 Vol.2, 60°	8	680	3000	35000	non ajustable	non	73	1	P.	-	33,80 €
✓ 1 ARIS0411	AQUAPRO - Encastré LED intég IP20/65 Vol.2, 60°	8	720	4000	35000	non ajustable	non	73	1	P.	-	33,80 €

GRACE



1

Référence	Désignation	puissance du système (W)	flux lumineux utile (lm)	température de couleur (K)	durée de vie nominale moyenne (h)	réglabilité	dimmable/gradable	diamètre d'encastrement (mm)	Mult. vente	Unit. fact.	DEEE HT	P.U. HT
✓ 1 ARIS0330	GRACE - Encastré LED intég. IP20/44 autorisé Vol.2, 90°	5	440	3000	30000	non ajustable	non	70	1	P.	-	14,54 €
✓ 1 ARIS0332	GRACE - Encastré LED intég. IP20/44 autorisé Vol.2, 90°	5	460	4000	30000	non ajustable	non	70	1	P.	-	14,54 €
✓ 1 ARIS0331	GRACE - Encastré LED intég. IP20/44 autorisé Vol.2, 90°	7	630	3000	30000	non ajustable	non	70	1	P.	-	18,54 €
✓ 1 ARIS0333	GRACE - Encastré LED intég. IP20/44 autorisé Vol.2, 90°	7	660	4000	30000	non ajustable	non	70	1	P.	-	18,54 €

Caractéristiques techniques, Conditionnement, Multiple de vente, Unité de facturation, visuels, Euroclasse, DEEE HT, PU HT en Euros et hors DEEE et Eco-mobilier; donnés à titre indicatif et susceptibles de modifications sans préavis. ils ne nous engageant qu'après confirmation expresse. Les prix unitaires indiqués sont ceux des réseaux COAXEL, REXEL et SCT, ils ne s'appliquent pas pour le réseau ESPACE ELEC. Pour plus d'informations, consultez votre agence habituelle ou connectez-vous sur notre site internet rexel.fr - N.C.=nous consulter.

✓ Produit stocké

AXEL



Encastré IP20/65 autorisé Volume 2, recouvrable tout isolant et adapté RT2012.

Référence	Désignation	puissance du système (W)	flux lumineux utile (lm)	température de couleur (K)	durée de vie nominale moyenne (h)	réglabilité	dimmable/gradable	diamètre d'encastrement (mm)	Mult. vente	Unit. fact.	DEEE HT	P.U. HT
✓ 1 ARIS0724	AXEL - Encastré LED intég. IP20/65 Vol.2, bascul., blanc, RT2012	6	550	3000/4000	35000	pivotant	non	70	1	P.	-	49,25 €
✓ 1 ARIS0725	AXEL - Encastré LED intég. IP20/65 Vol.2, bascul., blanc, RT2012	6	550	3000/4000	35000	pivotant	non	70	1	P.	-	54,43 €

EF7



Encastré IP20/65, recouvrable tout isolant et adapté RT2012, aluminium, blanc, fixe, alimentation et boîte de connexion intégrées, température de couleur réglable 3000K/4000K (CCT), dimmable par coupure de phase.

Référence	Désignation	puissance du système (W)	flux lumineux utile (lm)	température de couleur (K)	durée de vie nominale moyenne (h)	réglabilité	dimmable/gradable	diamètre d'encastrement (mm)	Mult. vente	Unit. fact.	DEEE HT	P.U. HT
✓ 1 ARIS0707	EF7 - Encastré LED intég. recouvrable RT2012 IP20/65, fixe, blanc	7	650	3000/4000	50000	non ajustable	oui	73	1	P.	-	44,07 €

LED'UP DESIGN



Référence	Désignation	puissance du système (W)	flux lumineux utile (lm)	température de couleur (K)	durée de vie nominale moyenne (h)	réglabilité	dimmable/gradable	diamètre d'encastrement (mm)	Mult. vente	Unit. fact.	DEEE HT	P.U. HT
✓ 1 POLS73030	LED'UP DESIGN blanc mat 6W 470lm 3000K 38DEG fixe IP65	6	470	3000	30000	non ajustable	non	62	1	P.	-	36,03 €
✓ 1 POLS73031	LED'UP DESIGN blanc mat 6W 490lm 4000K 38DEG fixe IP65	6	490	4000	30000	non ajustable	non	62	1	P.	-	36,03 €

PIREQ



Encastrés de plafond. Colerette ronde ou carrée, disponible en 3 coloris noir, blanc, gris argent. Version étanche avec LED variable et alimentation intégrées, compatible RT2012 (certification APAVE) et IP65. Installation facile grâce au bornier de connexion rapide. 3000K et IRC80. Classe d'efficacité énergétique = A-A++



Référence	Désignation	puissance du système (W)	flux lumineux utile (lm)	température de couleur (K)	durée de vie nominale moyenne (h)	réglabilité	dimmable/gradable	diamètre d'encastrement (mm)	Mult. vente	Unit. fact.	DEEE HT	P.U. HT
1 DCS1000260	PIREQ IP encastré, carré, blanc mat, 9W, LED 3000K, 38DEG, alim incluse	9	910	3000	40000	non ajustable	oui	60	1	P.	0,08 €	N.C
2 DCS1000257	PIREQ IP encastré, rond, blanc mat, 9W, LED 3000K, 38DEG, alim incluse	9	910	3000	40000	non ajustable	oui	60	1	P.	0,08 €	N.C
3 DCS1000258	PIREQ IP encastré, rond, alu brossé, 9W, LED 3000K, 38DEG, alim incluse	9	910	3000	40000	non ajustable	oui	60	1	P.	0,08 €	N.C
4 DCS1000261	PIREQ IP encastré, carré, alu brossé, 9W, LED 3000K, 38DEG, alim incluse	9	910	3000	40000	non ajustable	oui	60	1	P.	0,08 €	N.C

FRED



Mini downlight IP65; Connecteur détachable (test circuit) avec bornier automatique à poussoirs et repiquage, pour une installation rapide. Driver intégré permettant la gradation par découpage de phase. Recouvrable de matériaux d'isolation déroulé. Durée de vie 50 000 H L70.

Référence	Désignation	puissance du système (W)	flux lumineux utile (lm)	température de couleur (K)	durée de vie nominale moyenne (h)	réglabilité	dimmable/gradable	diamètre d'encastrement (mm)	Mult. vente	Unit. fact.	DEEE HT	P.U. HT
✓ 1 TRN96630340	FRED LED IP65 75 550 840	7	550	4000	50000	non ajustable	oui	74-80	1	P.	-	43,01 €

Caractéristiques techniques, Conditionnement, Multiple de vente, Unité de facturation, visuels, Euroclasse, DEEE HT, PU HT en Euros et hors DEEE et Eco-mobilier; donnés à titre indicatif et susceptibles de modifications sans préavis, ils ne nous engagent qu'après confirmation expresse. Les prix unitaires indiqués sont ceux des réseaux COAXEL, REXEL et SCT, ils ne s'appliquent pas pour le réseau ESPACE ELEC. Pour plus d'informations, consultez votre agence habituelle ou connectez-vous sur notre site internet rexel.fr - N.C-nous consulter.

✓ Produit stocké

ÉCLAIRAGE INTÉRIEUR DÉCORATIF

ENCASTRÉS ÉTANCHES LED INTÉGRÉES

CACHOU



Kit d'éclairage SPÉCIAL DOUCHES. Gamme CACHOU, pour sublimer toutes vos douches à l'italienne. Un éclairage décoratif, efficace et robuste pour apporter une solution d'éclairage différente à vos clients.

Référence	Désignation	puissance du système (W)	flux lumineux utile (lm)	température de couleur (K)	durée de vie nominale moyenne (h)	réglabilité	dimmable/gradable	diamètre d'encastrement (mm)	Mult. vente	Unit. fact.	DEEE HT	P.U. HT
1 2 FDGME023C1F04	Kit douche LED 4 x 2W Blanc 500mA 3000K	8	520	3000	50 000	non ajustable	non	27	1	P.	0,08 €	196,36 €
1 2 FDGME024C1F04	Kit douche LED 4 x 2W Blanc 500mA 4000K	8	532	4000	50 000	non ajustable	non	27	1	P.	0,08 €	196,36 €

CAPOTS D'ESPACEMENT POUR SPOTS ENCASTRÉS

BIZSPOT



Protection de spots encastrés, utilisée dans le cas d'isolation par laine soufflée et par laine rouleau. Matériau : polyamide 6.6 chargé de fibre de verre à 15 %. Perçage (mm) : 60 à 90.



Référence	Désignation	Mult. vente	Unit. fact.	DEEE HT	P.U. HT
✓ 1 BIZ700900	Système sécurisation BIZSPOT laine soufflée pour spots D= 60-90 mm (x 5)	1	P.	-	52,57 €
✓ 2 BIZ700845	Système de sécurisation BIZSPOT pour spots D= 60 à 90 mm (x 10)	1	P.	-	61,32 €
3 BIZ700846	Rallonge pour BIZSPOT (x 5)	1	P.	-	29,80 €

PLAFONNIERS

RS 16L



Plafonnier RS 16 L à détecteur, 60 W, mural ou plafonnier. Angle de détection de 360° avec ouverture angulaire de 160°. Portée Ø 3 - 8 m, couverture = 50 m², temporisation et seuil de luminosité réglable. Classe II. Mise en réseau et marche forcée.

Référence	Désignation	puissance du système (W)	indice de protection (IP)	Mult. vente	Unit. fact.	DEEE HT	P.U. HT
✓ 1 DHL738013	RS 16 E27 + détecteur	60	IP44	1	P.	-	86,33 €

RS PRO LED P1



Hublot LED à Détection ajustable par potentiomètre (rayon de 50 cm à 4 m) et obturateurs. Préavis d'extinction et balisage de 10% pendant 1àmin, 3àmin ou permanent. Pose jusqu'à 4m. Marche forcée 4h via interrupteur. Simplicité de montage, IP54, IK07. Garantie 5 ans.

Référence	Désignation	puissance du système (W)	flux lumineux utile (lm)	température de couleur (K)	durée de vie nominale moyenne (h)	indice de protection (IP)	Indice de protection contre les chocs (IK)	Mult. vente	Unit. fact.	DEEE HT	P.U. HT
✓ 1 DHLS06032	RS PRO LED P1 maître 4000K v3	9,5	1010	4000	50000	IP54	IK03	1	P.	-	101,96 €
1 DHLS06049	RS PRO LED P1 esclave 4000K v3	9	1010	4000	50000	IP54	IK03	1	P.	-	87,39 €

Caractéristiques techniques, Conditionnement, Multiple de vente, Unité de facturation, visuels, Euroclasse, DEEE HT, PU HT en Euros et hors DEEE et Eco-mobilier; donnés à titre indicatif et susceptibles de modifications sans préavis. ✓ Produit stocké
 ils ne nous engageant qu'après confirmation expresse. Les prix unitaires indiqués sont ceux des réseaux COAXEL, REXEL et SCT, ils ne s'appliquent pas pour le réseau ESPACE ELEC.
 Pour plus d'informations, consultez votre agence habituelle ou connectez-vous sur notre site internet rexel.fr - N.C= nous consulter.

DL VARIO QUATTRO PRO LED

STEINEL®



Hublot LED à détection infrarouge invisible ajustable par potentiomètre dans 4 directions de 2 à 8 mètres. Balisage de 10% pendant 10min, 30min ou permanent.
Pose jusqu'à 6 m, Mise en réseau / Marche forcée, Simplicité de montage, IP 54, IK07.
Garantie 5 ans.

1

Référence	Désignation	puissance du système (W)	flux lumineux utile (lm)	température de couleur (K)	durée de vie nominale moyenne (h)	indice de protection (IP)	Indice de protection contre les chocs (IK)	Mult. vente	Unit. fact.	DEEE HT	P.U. HT
✓ 1 DHLOS7589	DL VARIO QUATTRO PRO 4000K ant	14	1430	4000	50000	IP54	IK07	1	P.	-	232,04 €

C4



Plafonnier décoratif LED, en version STANDARD, SENSOR ou REMOTE :
SENSOR : détection de mouvement réglable et détection crépusculaire. Possibilité de régler la sensibilité de la détection, de 10 à 100% . Possibilité de régler la durée d'éclairage, de 5s à 15 min. Possibilité d'activer la détection crépusculaire à 50 lux.
REMOTE : dimmable grâce à la télécommande fournie. Possibilité de régler l'intensité lumineuse, de 10% à 100% sur 8 paliers. Possibilité de régler la température de couleur, de 2700K à 6000K sur 9 paliers. Fonctions : veille, mémoire et timer 10/30 min.
Collerette amovible (3 couleurs disponibles : blanc, gris, alu). Connexion sans outil.

C4 - PLAFONNIERS LED À DETECTION



Référence	Désignation	puissance du système (W)	flux lumineux utile (lm)	température de couleur (K)	durée de vie nominale moyenne (h)	indice de protection (IP)	Indice de protection contre les chocs (IK)	Mult. vente	Unit. fact.	DEEE HT	P.U. HT
✓ ARIS0510	C4 R- Plafonnier/ Appl. Mural, LED intég. sensor intégré	16	1150	4000	25000	IP44	IK02	1	P.	-	66,81 €
✓ ARIS0511	C4 R- Plafonnier/ Appl. Mural, LED intég. sensor intégré	21	1500	4000	25000	IP44	IK02	1	P.	-	84,18 €

C4 - PLAFONNIERS LED



Référence	Désignation	puissance du système (W)	flux lumineux utile (lm)	température de couleur (K)	durée de vie nominale moyenne (h)	indice de protection (IP)	Indice de protection contre les chocs (IK)	Mult. vente	Unit. fact.	DEEE HT	P.U. HT
✓ ARIS0429	C4 - Plafonnier / Applique Mural LED intég.	10	700	4000	25000	IP44	IK02	1	P.	-	61,73 €
✓ ARIS0430	C4 - Plafonnier / Applique Mural LED intég.	21	1500	4000	25000	IP44	IK02	1	P.	-	76,54 €

ADELA



Hublot / Plafonnier Extérieur, rond D=305mm, corps thermoplastique blanc, Classe 2, avec LED intégrée, code : 50732 avec détecteur de mouvement et mode crépusculaire.

1

Référence	Désignation	puissance du système (W)	flux lumineux utile (lm)	température de couleur (K)	durée de vie nominale moyenne (h)	indice de protection (IP)	Indice de protection contre les chocs (IK)	Mult. vente	Unit. fact.	DEEE HT	P.U. HT
✓ 1 ARIS0731	ADELA - Hublot Ext. LED intég., blanc,	13	1000	4000	25000	IP54	IK07	1	P.	-	33,01 €
✓ 1 ARIS0732	ADELA - Hublot Ext. LED intég., blanc, a/sensor	14	1000	4000	25000	IP54	IK07	1	P.	-	57,90 €

GAIA



1

Référence	Désignation	puissance du système (W)	flux lumineux utile (lm)	température de couleur (K)	durée de vie nominale moyenne (h)	indice de protection (IP)	Indice de protection contre les chocs (IK)	Mult. vente	Unit. fact.	DEEE HT	P.U. HT
✓ 1 ARIS0729	GAIA - Hublot Ext. IP54 IK07, blanc, LED intég. 14,5W 4000K 1500lm	14,5	1500	4000	30000	IP65	IK09	1	P.	-	62,62 €
✓ 1 ARIS0730	GAIA - Hublot Ext. IP54 IK07, blanc, LED intég. 15,5W 4000K 1500lm, a/sensor	15,5	1500	4000	30000	IP65	IK09	1	P.	-	81,48 €

Caractéristiques techniques, Conditionnement, Multiple de vente, Unité de facturation, visuels, Euroclasse, DEEE HT, PU HT en Euros et hors DEEE et Eco-mobilier; donnés à titre indicatif et susceptibles de modifications sans préavis, ils ne nous engageant qu'après confirmation expresse. Les prix unitaires indiqués sont ceux des réseaux COAXEL, REXEL et SCT, ils ne s'appliquent pas pour le réseau ESPACE ELEC. ✓ Produit stocké

Pour plus d'informations, consultez votre agence habituelle ou connectez-vous sur notre site internet rexel.fr - N.C-nous consulter.

ÉCLAIRAGE INTÉRIEUR DÉCORATIF

PLAFONNIERS

JUDY



Gamme de spots et appliques LED Made in France. Vendus avec lampes GU10 LED dimmables.



Référence	Désignation	puissance du système (W)	flux lumineux utile (lm)	température de couleur (K)	durée de vie nominale moyenne (h)	indice de protection (IP)	Indice de protection contre les chocs (IK)	Mult. vente	Unit. fact.	DEEE HT	P.U. HT
✓ 1 ARI4148	JUDY 01-Plaf./Appl 1 spot GU10, blanc, a/lpes LED dimm. incl	5,5	410	3000	15000	IP20	IK02	1	P.	0,16 €	46,05 €
✓ 2 ARI4150	JUDY B3-Plaf./Appl. 3 spots GU10, blanc, a/lpes LED dimm. incl	16,5	1230	3000	15000	IP20	IK02	1	P.	0,48 €	165,23 €
✓ 3 ARI4151	JUDY P3-Plaf./Appl 3 spots GU10, blanc, a/lpes LED dimm. incl	16,5	1230	3000	15000	IP20	IK02	1	P.	0,48 €	148,72 €

NOLAN



Référence	Désignation	puissance du système (W)	flux lumineux utile (lm)	température de couleur (K)	durée de vie nominale moyenne (h)	indice de protection (IP)	Indice de protection contre les chocs (IK)	Mult. vente	Unit. fact.	DEEE HT	P.U. HT
✓ 1 ARIS0678	NOLAN B2 - Plaf./Appl. Mur, blanc, a/lpe LED dimmable incl.	11	710	3000	15000	IP20	IK02	1	P.	0,32 €	103,19 €

TWIRLY



Référence	Désignation	puissance du système (W)	flux lumineux utile (lm)	température de couleur (K)	durée de vie nominale moyenne (h)	indice de protection (IP)	Indice de protection contre les chocs (IK)	Mult. vente	Unit. fact.	DEEE HT	P.U. HT
✓ 1 PHI318143116	Twirly 2700K ceiling lamp white 1x12W	12	800	2700	15000	IP20		1	P.	0,17 €	50,52 €
✓ 1 PHI318153116	Twirly 2700K ceiling lamp white 1x17W	17	1100	2700	15000	IP20		1	P.	0,17 €	62,29 €
✓ 1 PHI318143117	Twirly 4000K ceiling lamp white 1x12W	12	800	4000	15000	IP20		1	P.	0,17 €	50,52 €
✓ 1 PHI318153117	Twirly 4000K ceiling lamp white 1x17W	17	1100	4000	15000	IP20		1	P.	0,17 €	62,29 €

PLAFONNIERS



Référence	Désignation	puissance du système (W)	flux lumineux utile (lm)	température de couleur (K)	durée de vie nominale moyenne (h)	indice de protection (IP)	Indice de protection contre les chocs (IK)	Mult. vente	Unit. fact.	DEEE HT	P.U. HT
✓ DCS147441	ASTO 1 applique et plafonnier, alu brossé, GU10, max. 75W	75 max				IP20		1	P.	0,08 €	40,70 €
✓ DCS147442	ASTO 2 applique et plafonnier, alu brossé, 2x GU10 max. 75W	75 max				IP20		1	P.	0,08 €	78,44 €
✓ DCS147443	ASTO 3 applique et plafonnier, alu brossé, 3x GU10 max. 75W	75 max				IP20		1	P.	0,17 €	101,90 €
✓ DCS147444	ASTO 4 applique et plafonnier, alu brossé, 4x GU10 max. 75W	75 max				IP20		1	P.	0,17 €	142,70 €

Caractéristiques techniques, Conditionnement, Multiple de vente, Unité de facturation, visuels, Euroclasse, DEEE HT, PU HT en Euros et hors DEEE et Eco-mobilier; donnés à titre indicatif et susceptibles de modifications sans préavis. ils ne nous engagent qu'après confirmation expresse. Les prix unitaires indiqués sont ceux des réseaux COAXEL, REXEL et SCT, ils ne s'appliquent pas pour le réseau ESPACE ELEC. Pour plus d'informations, consultez votre agence habituelle ou connectez-vous sur notre site internet rexel.fr - N.C=nous consulter.

✓ Produit stocké

PLAFONNIERS



Référence	Désignation	puissance du système (W)	flux lumineux utile (lm)	température de couleur (K)	durée de vie nominale moyenne (h)	indice de protection (IP)	Indice de protection contre les chocs (IK)		Mult. vente	Unit. fact.	DEEE HT	P.U. HT
✓ DCS132020	SPOT 79, 230V applique et plafonnier, noir, GU10, max. 50W	50 max				IP20			1	P.	0,08 €	40,70 €
✓ DCS132024	SPOT 79, 230V applique et plafonnier, gris argent, GU10, max. 50W	50 max				IP20			1	P.	0,08 €	40,70 €
✓ DCS132021	SPOT 79, 230V applique et plafonnier, blanc, GU10, max. 50W	50 max				IP20			1	P.	0,08 €	40,70 €
✓ DCS147360	PURI 1 plafonnier, noir mat, GU10, max. 50W, anneau déco inclus	50 max				IP20			1	P.	0,08 €	50,90 €
✓ DCS147361	PURI 1 plafonnier, blanc mat, GU10, max. 50W, anneau déco inclus	50 max				IP20			1	P.	0,08 €	50,90 €
✓ DCS147370	PURI 2 plafonnier, noir mat, GU10, max. 2x50W, anneau déco inclus	2x50 max				IP20			1	P.	0,17 €	86,60 €
✓ DCS147371	PURI 2 plafonnier, blanc mat, GU10, max. 2x50W, anneau déco inclus	2x50 max				IP20			1	P.	0,17 €	86,60 €
✓ DCS147380	PURI 3 plafonnier, noir mat, GU10, max. 3x50W, anneau déco inclus	3x50 max				IP20			1	P.	0,17 €	112,10 €
✓ DCS147381	PURI 3 plafonnier, blanc mat, GU10, max. 3x50W, anneau déco inclus	3x50 max				IP20			1	P.	0,17 €	112,10 €
DCS151810	ENOLA_B CL-1 plafonnier, noir, GU10, max. 35W	35 max				IP20			1	P.	0,08 €	68,18 €
DCS151811	ENOLA_B CL-1 plafonnier, blanc, GU10, max. 35W	35 max				IP20			1	P.	0,08 €	67,52 €
DCS1000886	AVO SINGLE, applique et plafonnier, simple, QPARS1, noir, max. 50W	50 max				IP20			1	P.	0,08 €	45,80 €
✓ DCS1000887	AVO SINGLE, applique et plafonnier, simple, QPARS1, blanc, max. 50W	50 max				IP20			1	P.	0,08 €	48,09 €
DCS1000888	AVO SINGLE, applique et plafonnier, simple QPARS1 gris argent max. 50W	50 max				IP20			1	P.	0,08 €	48,09 €
✓ DCS1000890	AVO DOUBLE, applique et plafonnier, double, QPARS1, blanc, max. 2x50W	2x50 max				IP20			1	P.	0,17 €	91,70 €
✓ DCS1000893	AVO TRIPLE, applique et plafonnier, triple, QPARS1, blanc, max. 3x50W	3x50 max				IP20			1	P.	0,17 €	112,10 €

Caractéristiques techniques, Conditionnement, Multiple de vente, Unité de facturation, visuels, Euroclasse, DEEE HT, PU HT en Euros et hors DEEE et Eco-mobilier; donnés à titre indicatif et susceptibles de modifications sans préavis, ils ne nous engagent qu'après confirmation expresse. Les prix unitaires indiqués sont ceux des réseaux COAXEL, REXEL et SCT, ils ne s'appliquent pas pour le réseau ESPACE ELEC.

Pour plus d'informations, consultez votre agence habituelle ou connectez-vous sur notre site internet rexel.fr - N.C-nous consulter.



ÉCLAIRAGE INTÉRIEUR DÉCORATIF

PLAFONNIERS

PLAFONNIERS



Référence	Désignation	puissance du système (W)	flux lumineux utile (lm)	température de couleur (K)	durée de vie nominale moyenne (h)	indice de protection (IP)	Indice de protection contre les chocs (IK)	Mult. vente	Unit. fact.	DEEE HT	P.U. HT
✓ DCS1000896	AVO QUAD, applique et plafonnier, quadruple, QPARS1, blanc, max. 4x50W	4x50 max				IP20		1	P.	0,17 €	160,54 €
✓ DCS163020	SIMA, applique et plafonnier, rond, LED 25W, 3000K, variable	25	2300	3000	30000	IP20		1	P.	0,17 €	142,70 €
✓ DCS163030	SIMA, applique et plafonnier, carré, LED 25W, 3000K, variable	27	2300	3000	30000	IP20		1	P.	0,17 €	163,10 €
DCS1002516	SLV Play, télécommande					IP20		1	P.	0,08 €	15,20 €
DCS1002528	SLV Play, encastré intérieur de plafond, LED, blanc, contrôlable RGBW	10	450	RGBW	25000	IP20		1	P.	0,08 €	61,10 €
DCS1002529	SLV Play, encastré intérieur de plafond, LED, nickel, contrôlable RGBW	10	450	RGBW	25000	IP20		1	P.	0,08 €	61,10 €
✓ DCS1002097	🔊 📶 Télécommande SLV VALETO					IP20		1	P.	0,08 €	61,10 €
✓ DCS1002132	🔊 📶 LIPSY 30 VALETO applique/plafonnier, blanc, LED 14W 3000K	14	1400	3000	50000	IP20	IK07	1	P.	0,08 €	132,50 €
✓ DCS1002133	🔊 📶 LIPSY 40 VALETO applique/plafonnier, blanc, LED 16W 3000K	16	1700	3000	50000	IP20	IK07	1	P.	0,17 €	142,70 €
✓ DCS1002134	🔊 📶 LIPSY 50 VALETO applique/plafonnier, blanc, LED 31W 3000K	31	2800	3000	50000	IP20	IK07	1	P.	0,17 €	203,90 €
DCS1000437	BATO 45 applique et plafonnier, noir, LED, 2700K	30	1450	2700	30000	IP20		1	P.	0,17 €	234,60 €
DCS1000442	BATO 45 applique et plafonnier, LED, 2500K, laiton	30	1900	2500	30000	IP20		1	P.	0,17 €	234,60 €

FLAT POLYMERO



Référence	Désignation	puissance du système (W)	flux lumineux utile (lm)	température de couleur (K)	durée de vie nominale moyenne (h)	indice de protection (IP)	Mult. vente	Unit. fact.	DEEE HT	P.U. HT
RZB311518.002.6.19	Appique / Plafonnier Flat Polymero avec détecteur de présence	19	2150	4000	50000	IP40	1	P.	-	319,00 €
RZB311946.002.4	Appique / Plafonnier Flat Polymero LED D360,H100,PC	21	2000	4000	50000	IP40	1	P.	-	204,00 €
RZB311696.002.3	Suspension Flat Polymero LED XXL LED D1040,LPI300	100	10900	4000	50000	IP40	1	P.	-	1456,80 €

Caractéristiques techniques, Conditionnement, Multiple de vente, Unité de facturation, visuels, Euroclasse, DEEE HT, PU HT en Euros et hors DEEE et Eco-mobilier; donnés à titre indicatif et susceptibles de modifications sans préavis, ils ne nous engageant qu'après confirmation expresse. Les prix unitaires indiqués sont ceux des réseaux COAXEL, REXEL et SCT, ils ne s'appliquent pas pour le réseau ESPACE ELEC.



Pour plus d'informations, consultez votre agence habituelle ou connectez-vous sur notre site internet rexel.fr - N.C=nous consulter.

Adaptateur de montage rapide en tôle d'acier zingue, avec fixation à baïonnette Corps en matière synthétique (polycarbonate). Diffuseur en matière synthétique (polycarbonate) opalin. Corps et diffuseur fermement raccordés. Appareillage intégré.



Référence	Désignation	puissance du système (W)	flux lumineux utile (lm)	température de couleur (K)	durée de vie nominale moyenne (h)	indice de protection (IP)	Unit. vente	Unit. fact.	DEEE HT	P.U. HT
1 RZB221179.002.1	HOME S02 Applique / Plafonnier LED D400,H48,PC	30	2500	4000	35000	IP20	1	P.	-	127,00 €
2 RZB221182.002.1	HOME S03 Applique / Plafonnier LED 400x400x50,PC	30	2500	4000	35000	IP20	1	P.	-	148,00 €
✓ 3 RZB221183.002	HOME S04 Applique / Plafonnier LED D298,H51,PC	25	1850	3000	35000	IP20	1	P.	-	126,00 €
3 RZB221183.002.1	HOME S05 Applique / Plafonnier LED D298,H51,PC	25	2000	4000	35000	IP20	1	P.	-	126,00 €

DROP28

PERFORMANCE LIGHTING



Appareil pour installation en applique et au plafond, aussi bien à l'intérieur qu'à l'extérieur, composé d'un corps en techno-polymère avec diffuseur en verre pressé satiné à l'intérieur et à l'extérieur. Entrée latérale Ø 16 ou 20 mm (orifice défonçable). Clips en acier chromé pour un accrochage rapide du diffuseur à la base. Des pictogrammes de signalisation sont disponibles en accessoires.

Référence	Désignation	puissance du système (W)	flux lumineux utile (lm)	température de couleur (K)	durée de vie nominale moyenne (h)	indice de protection (IP)	Indice de protection contre les chocs (IK)	Unit. vente	Unit. fact.	DEEE HT	P.U. HT
1 PRI303468	Drop 28 Led 16W Smd 3000K Gr/M	16	1336	3000	50000	IP55	IK06	1	P.	-	180,88 €
1 PRI303471	Drop 28 Led 16W Smd 4000K Anthracite	16	1382	4000	50000	IP55	IK06	1	P.	-	188,11 €

APPLIQUES

APPLIQUES - APPLIQUES LED

SLV

Référence	Désignation	puissance du système (W)	flux lumineux utile (lm)	température de couleur (K)	durée de vie nominale moyenne (h)	indice de protection (IP)	Unit. vente	Unit. fact.	DEEE HT	P.U. HT
✓ DCS146701	PIPOFLEX, applique, blanc mat, 4W, 3000K	5	200	3000	35000	IP20		1	P.	0,08 € 104,95 €
✓ DCS146704	PIPOFLEX applique, gris argent, 4W, 3000K	5	200	3000	35000	IP20		1	P.	0,08 € 101,90 €
✓ DCS151710	CARISO WL- 2, applique, noir/laiton, LED 11W, 3000K	11	200	3000	30000	IP20		1	P.	0,17 € 218,48 €
DCS151711	CARISO WL- 2, applique, blanc, LED 11W, 3000K	11	390	3000	30000	IP20		1	P.	0,17 € 199,51 €
✓ DCS146682	DIO FLEX PLATE LED applique, chrome, 1x 1W, 3000K	3	70	3000	30000	IP20		1	P.	0,17 € 101,90 €
✓ DCS146680	DIO FLEX PLATE LED applique chrome, 1x 1W, 4000K	1	80	4000	30000	IP20		1	P.	0,17 € 101,90 €
DCS1002431	DIO FLEX PLATE LED applique, noir, 1,9W, 3000K	1,9	70	3000	30000	IP20		1	P.	0,17 € 101,90 €
DCS1002119	DIO FLEX PLATE LED applique, blanc, 1,9W, 4000K	1,9	82	4000	30000	IP20		1	P.	0,17 € 101,90 €

Caractéristiques techniques, Conditionnement, Multiple de vente, Unité de facturation, visuels, Euroclasse, DEEE HT, PU HT en Euros et hors DEEE et Eco-mobilier; donnés à titre indicatif et susceptibles de modifications sans préavis, ils ne nous engagent qu'après confirmation expresse. Les prix unitaires indiqués sont ceux des réseaux COAXEL, REXEL et SCT, ils ne s'appliquent pas pour le réseau ESPACE ELEC. Pour plus d'informations, consultez votre agence habituelle ou connectez-vous sur notre site internet rexel.fr - N.C-nous consulter.

✓ Produit stocké

ÉCLAIRAGE INTÉRIEUR DÉCORATIF

APPLIQUES

APPLIQUES - APPLIQUES LED

Référence	Désignation	puissance du système (W)	flux lumineux utile (lm)	température de couleur (K)	durée de vie nominale moyenne (h)	indice de protection (IP)		Mult. vente	Unit. fact.	DEEE HT	P.U. HT
DCS1002118	DIO FLEX PLATE LED applique, blanc, 1,9W, 3000K	1,9	82	3000	30000	IP20		1	P.	0,17 €	101,90 €
DCS1002432	DIO FLEX PLATE LED applique, noir, 1,9W, 4000K	1,9	70	4000	30000	IP20		1	P.	0,17 €	101,90 €
✓ DCS151320	LOGS IN applique, carrée, noir/laiton, 6,9W LED, 3000K	6,9	270	3000	30000	IP20		1	P.	0,17 €	142,70 €

APPLIQUES - APPLIQUES POUR LAMPES 230V

Référence	Désignation	puissance du système (W)	indice de protection (IP)	Indice de protection contre les chocs (IK)		Mult. vente	Unit. fact.	DEEE HT	P.U. HT
DCS151801	ENOLA_B UP/DOWN applique, blanche, 2x GU10, max. 50W	50 max	IP20	IK09		1	P.	0,17 €	117,20 €
DCS151800	ENOLA_B UP/DOWN applique, noir, 2x GU10, max. 50W	50 max	IP20	IK09		1	P.	0,17 €	117,20 €
✓ DCS148018	PLASTRA CUBE applique, carré, plâtre blanc, 69, max. 42W	42 max	IP20			1	P.	0,17 €	66,20 €
✓ DCS148010	PLASTRA 100 SLOT, applique, carrée, plâtre blanc, E14, max. 11W	11 max	IP20			1	P.	0,17 €	76,40 €
✓ DCS148012	PLASTRA 102 CURVE, applique, plâtre blanc, R7s 78mm, max. 100W	100 max	IP20			1	P.	0,17 €	81,50 €
DCS1000746	BATO 35 applique et plafonnier, noir, E27 60W max.	60 max	IP20			1	P.	0,17 €	203,90 €
DCS1000748	BATO 35 applique et plafonnier, laiton, E27 60W max.	60 max	IP20			1	P.	0,17 €	203,90 €
DCS148540	PHELIA, applique, noir, GU10, max. 35W, avec interrupteur marche/arrêt	35 max	IP20			1	P.	0,17 €	149,83 €

Caractéristiques techniques, Conditionnement, Multiple de vente, Unité de facturation, visuels, Euroclasse, DEEE HT, PU HT en Euros et hors DEEE et Eco-mobilier; donnés à titre indicatif et susceptibles de modifications sans préavis, ils ne nous engagent qu'après confirmation expresse. Les prix unitaires indiqués sont ceux des réseaux COAXEL, REXEL et SCT, ils ne s'appliquent pas pour le réseau ESPACE ELEC.

Pour plus d'informations, consultez votre agence habituelle ou connectez-vous sur notre site internet rexel.fr - N.C.-nous consulter.

✓ Produit stocké

APPLIQUES



Référence	Désignation	puissance du système (W)	flux lumineux utile (lm)	température de couleur (K)	durée de vie nominale moyenne (h)	indice de protection (IP)	Indice de protection contre les chocs (IK)		Mult. vente	Unit. fact.	DEEE HT	P.U. HT
ARIS0676	NOLAN B1 - Spot s/patère, blanc, a/lpe LED dimmable incl.	5,5	355	3000	15000	IP20	IK02		1	P.	0,16 €	56,85 €
✓ ARIS0161	HAWAI - Applique Mur LED intég. blanc, éclairage direct/indirect	8	500	3000	30000	IP20	IK02		1	P.	-	185,12 €
✓ ARIS0160	TAHITI - Applique Mur LED intég orientable, blanc, éclairage indirect	10	710	3000	30000	IP20	IK02		1	P.	-	162,52 €
ARIS0554	GRANT - Applique Mur LED intég. blanc, dimmable	15	700	3000	30000	IP20	IK02		1	P.	-	162,52 €
ARIS0547	PALACE - Applique Mur LED intég. noir/doré, dimmable	18	1100	3000	30000	IP20	IK02		1	P.	-	238,62 €
ARIS0560	TAYLOR - Applique Mur LED intég. noir/doré, dimmable	2x10	1300	3000	30000	IP20	IK02		1	P.	-	208,96 €
ARIS0550	ALTON - Applique Mur LED intég. blanc, dimmable	15	700	3000	30000	IP20	IK02		1	P.	-	181,87 €

STAR



Appliques idéales pour l'habitat. Accessibles et design, elles dynamisent les espaces.

Référence	Désignation	puissance du système (W)	flux lumineux utile (lm)	température de couleur (K)	durée de vie nominale moyenne (h)	indice de protection (IP)		Mult. vente	Unit. fact.	DEEE HT	P.U. HT
✓ PHIS62403116	STAR single spot white 1x4.5W SELV	4,5	500	2700	30000	IP20		1	P.	0,08 €	34,61 €
✓ PHIS62423116	STAR bar/tube white 2x4.5W SELV	9	1000	2700	30000	IP20		1	P.	0,17 €	55,37 €

RUNNER



Applique GU10 livrée sans lampe.

Référence	Désignation	puissance du système (W)	indice de protection (IP)		Mult. vente	Unit. fact.	DEEE HT	P.U. HT
PHIS30904812	Runner single spot aluminium 1x50W 230V GU10	50 max	IP20		1	P.	0,08 €	49,83 €
✓ PHIS30903112	Runner single spot white 1x50W 230V GU10	50 max	IP20		1	P.	0,08 €	45,68 €

Caractéristiques techniques, Conditionnement, Multiple de vente, Unité de facturation, visuels, Euroclasse, DEEE HT, PU HT en Euros et hors DEEE et Eco-mobilier; donnés à titre indicatif et susceptibles de modifications sans préavis, ils ne nous engagent qu'après confirmation expresse. Les prix unitaires indiqués sont ceux des réseaux COAXEL, REXEL et SCT, ils ne s'appliquent pas pour le réseau ESPACE ELEC.

Pour plus d'informations, consultez votre agence habituelle ou connectez-vous sur notre site internet rexel.fr - N.C-nous consulter.



ÉCLAIRAGE INTÉRIEUR DÉCORATIF

APPLIQUES

PAISLEY

PHILIPS

Applique GU10 livrée sans lampe.

Référence	Désignation	puissance du système (W)	indice de protection (IP)	Mult. vente	Unit. fact.	DEEE HT	P.U. HT
PHIS057131PN	PAISLEY single spot white 1xNW 230V GU10	50 max	IP20	1	P.	0,08 €	30,45 €
PHIS057231PN	PAISLEY bar/tube white 2xNW 230V GU10	50 max	IP20	1	P.	0,17 €	47,06 €
PHIS057331PN	PAISLEY bar/tube white 3xNW 230V GU10	50 max	IP20	1	P.	0,17 €	60,90 €
PHIS057431PN	PAISLEY bar/tube white 4xNW 230V GU10	50 max	IP20	1	P.	0,17 €	83,05 €

MILLENNIUM

PHILIPS

Appliques idéales pour l'habitat. Accessibles et design, elles dynamisent les espaces.

Référence	Désignation	puissance du système (W)	flux lumineux utile (lm)	température de couleur (K)	durée de vie nominale moyenne (h)	indice de protection (IP)	Mult. vente	Unit. fact.	DEEE HT	P.U. HT
✓ PHIS31903116	MILLENNIUM single spot white 1x4.5W SELV	4	500	2700	?	IP20	1	P.	0,08 €	69,21 €
✓ PHIS31923116	MILLENNIUM bar/tube white 2x4.5W SELV	8	1000	2700	?	IP20	1	P.	0,17 €	113,50 €

SUSPENSIONS DÉCORATIVES

SUSPENSIONS DÉCORATIVES

SLV

Référence	Désignation	puissance du système (W)	flux lumineux utile (lm)	température de couleur (K)	durée de vie nominale moyenne (h)	diamètre externe (mm)	longueur (mm)	indice de protection (IP)	Mult. vente	Unit. fact.	DEEE HT	P.U. HT
DCS149388	ENOLA suspension, rond, noir, E27, max. 60W	60 max				100	320	IP20	1	P.	0,17 €	104,95 €
DCS149385	ENOLA suspension, rond, alu brossé, E27, max. 60W	60 max				100	320	IP20	1	P.	0,17 €	103,94 €
DCS149381	ENOLA suspension, rond, blanche, E27, max. 60W	60 max				100	320	IP20	1	P.	0,17 €	94,45 €
DCS155530	FORCHINI PD-1 suspension, ronde, noir/or, E27, max. 40W	40 max				500	1775	IP20	1	P.	0,17 €	228,89 €
DCS155910	FORCHINI M PD-2 suspension, 40cm, rond, noir/or, E27, max. 24W	40 max				40	1710	IP20	1	P.	0,17 €	245,16 €
DCS155930	FORCHINI M PD-1 suspension, 50cm, rond, noir/or, E27, max. 40W	40 max				500	1775	IP20	1	P.	0,17 €	357,00 €

Caractéristiques techniques, Conditionnement, Multiple de vente, Unité de facturation, visuels, Euroclasse, DEEE HT, PU HT en Euros et hors DEEE et Eco-mobilier; donnés à titre indicatif et susceptibles de modifications sans préavis, ils ne nous engagent qu'après confirmation expresse. Les prix unitaires indiqués sont ceux des réseaux COAXEL, REXEL et SCT, ils ne s'appliquent pas pour le réseau ESPACE ELEC.

Pour plus d'informations, consultez votre agence habituelle ou connectez-vous sur notre site internet rexel.fr - N.C.=nous consulter.

✓ Produit stocké

SUSPENSIONS DÉCORATIVES



Référence	Désignation	puissance du système (W)	flux lumineux utile (lm)	température de couleur (K)	durée de vie nominale moyenne (h)	diamètre externe (mm)	longueur (mm)	indice de protection (IP)	Mult. vente	Unit. fact.	DEEE HT	P.U. HT
DCS165358	PARA 380 avec réflecteur, alu naturel, E27, max. 160W	160 max				380	390	IP20	1	P.	0,17 €	142,70 €
✓ DCS165359	PARA 380 avec réflecteur, noir, E27, max. 160W	160 max				380	390	IP20	1	P.	0,17 €	142,70 €
DCS133330	PHELIA CONE, suspension, ronde, noire, E27 max. 23W	23 max				130	255	IP20	1	P.	0,17 €	132,50 €
DCS133300	PHELIA S, suspension, ronde, noire, E27 max. 23W	23 max				175	255	IP20	1	P.	0,17 €	145,55 €
DCS133310	PHELIA M, suspension, ronde, noire, E27 max. 23W	23 max				275	255	IP20	1	P.	0,17 €	166,36 €
DCS133320	PHELIA L, suspension, ronde, noire, E27 max. 23W	23 max				280	420	IP20	1	P.	0,17 €	207,98 €
✓ DCS132600	FITU, potère 1 passe-fil, rond, noir					85			1	P.	0,08 €	25,91 €
✓ DCS132650	FITU E27 suspension, ronde, noire, E27, max. 60W, câble de 2,5m	60 max				44	91	IP20	1	P.	0,08 €	45,80 €
DCS1000581	FITU E27 suspension, bambou clair, câble nu 2,5m, max. 60W	60 max				50	65	IP20	1	P.	0,08 €	47,17 €
DCS155960	AVENTO 30 PD, suspension LED 15W, 3000K, noir/or	15	660	3000	35000		295	IP20	1	P.	0,38 €	408,00 €
DCS155970	AVENTO 110 PD, suspension LED 28W, 3000K, noir/or	28	2400	3000	40000		1100	IP20	1	P.	0,38 €	714,00 €
DCS1000821	MOLAT, suspension extérieure, anthracite, E27 max. 60W, IP44	60 max						IP44	1	P.	0,17 €	155,96 €
DCS1001266	BATO 35 suspension, noir/laiton, E27 60W max.	60 max						IP20	1	P.	0,17 €	280,50 €
DCS1000435	BATO 45 suspension, LED, 2700K, noire	30	1450	2700	30000	450	475	IP20	1	P.	0,17 €	387,60 €
DCS1000440	BATO 45 suspension, LED, 2500K, laiton	30	1900	2500	30000	450	475	IP20	1	P.	0,17 €	387,60 €

Caractéristiques techniques, Conditionnement, Multiple de vente, Unité de facturation, visuels, Euroclasse, DEEE HT, PU HT en Euros et hors DEEE et Eco-mobilier; donnés à titre indicatif et susceptibles de modifications sans préavis, ils ne nous engagent qu'après confirmation expresse. Les prix unitaires indiqués sont ceux des réseaux COAXEL, REXEL et SCT, ils ne s'appliquent pas pour le réseau ESPACE ELEC.

Pour plus d'informations, consultez votre agence habituelle ou connectez-vous sur notre site internet rexel.fr - N.C-nous consulter.



ÉCLAIRAGE INTÉRIEUR DÉCORATIF

SUSPENSIONS DÉCORATIVES

SUSPENSIONS DÉCORATIVES



Référence	Désignation	puissance du système (W)	diamètre externe (mm)	indice de protection (IP)		Mult. vente	Unit. fact.	DEEE HT	P.U. HT
ARI4183	NOSTALGIE - Suspension E27	150 max	390	IP20		1	P.	-	240,58 €
✓ ARI4184	NOSTALGIE - Suspension E27	150 max	390	IP20		1	P.	-	240,58 €
ARI4208	COMO - Suspension E27 acier blanc/int.cuivré	60 max	335	IP20		1	P.	-	64,49 €
✓ ARI4210	COMO - Suspension E27, acier noir/int.cuivré	60 max	335	IP20		1	P.	-	64,49 €
✓ ARI50449	EPOQUE - Susp. E27, douille style rétro, anthracite	60 max	50	IP20		1	P.	-	14,24 €
ARI50450	EPOQUE - Susp. E27, douille style rétro, laiton doré	60 max	50	IP20		1	P.	-	14,24 €

SUSPENSIONS DÉCORATIVES



Référence	Désignation	puissance du système (W)	flux lumineux utile (lm)	diamètre externe (mm)	indice de protection (IP)		Mult. vente	Unit. fact.	DEEE HT	P.U. HT
✓ NOL212006	CIRCULUS SUSPENSION BLANC 19W LED 3000K	19	1345	360	IP21		1	P.	0,17 €	191,81 €
✓ NOL312360	BELL MINI BLANC/BLANC E27 LED SW 2700K	5	250	160	IP20		1	P.	0,33 €	92,31 €
✓ NOL312363	BELL MIDI BLANC/BLANC E27 LED 10W 2700K	10	590	260	IP20		1	P.	0,33 €	118,37 €
✓ NOL312366	BELL MAXI BLANC/BLANC E27 LED 15W 2700K	15	840	300	IP20		1	P.	0,33 €	162,90 €
✓ NOL312362	BELL MINI NOIR/OR E27 LED SW 2700K	5	250	160	IP20		1	P.	0,33 €	135,75 €
✓ NOL312365	BELL MIDI NOIR/OR E27 LED 10W 2700K	10	590	260	IP20		1	P.	0,33 €	173,76 €
✓ NOL312368	BELL MAXI NOIR/OR E27 LED 15W 2700K	15	840	300	IP20		1	P.	0,33 €	233,49 €

Caractéristiques techniques, Conditionnement, Multiple de vente, Unité de facturation, visuels, Euroclasse, DEEE HT, PU HT en Euros et hors DEEE et Eco-mobilier; donnés à titre indicatif et susceptibles de modifications sans préavis, ils ne nous engagent qu'après confirmation expresse. Les prix unitaires indiqués sont ceux des réseaux COAXEL, REXEL et SCT, ils ne s'appliquent pas pour le réseau ESPACE ELEC. Pour plus d'informations, consultez votre agence habituelle ou connectez-vous sur notre site internet rexel.fr - N.C.=nous consulter.

✓ Produit stocké

ÉCLAIRAGE

CABLES TENDUS

CABLES TENDUS



Référence	Désignation	puissance (W)	longueur (mm)		Mult. vente	Unit. fact.	DEEE HT	P.U. HT
DCS139130	SALUNA, spot pour câble tendu, MR16, noir	35	185		1	P.	0,08 €	80,22 €
DCS139100	SYROS, spot pour câble tendu, MR16, noir	50	185		1	P.	0,08 €	74,51 €
✓ DCS139090	COSMIC étriers, MR16, orientables, 2 pièces, noir	35	185		1	P.	0,08 €	59,06 €
DCS139080	TELESKOP, spot pour câble tendu, MR16, 21-52cm, noir	20	210-510		1	P.	0,08 €	37,20 €
DCS139070	Spot pour câble tendu, MR16, 60cm, noir	35	600		1	P.	0,08 €	34,23 €
DCS139050	TENSEO, câble T.B.T, isolé, 6mm², 20m, noir		2000		1	P.	0,17 €	85,17 €
✓ DCS139030	TENSEO, câble T.B.T, isolé, 4mm², 20m, noir		2000		1	P.	0,17 €	73,44 €
✓ DCS186340	Supports longs pour câble tendu T.B.T, noir, 2 pièces, 16cm		160		1	P.	-	48,09 €
DCS186330	Supports courts pour câble tendu T.B.T, noir, 2 pièces, 6cm		60		1	P.	-	37,20 €
✓ DCS186310	Tendeurs moyens pour câble tendu T.B.T, noir, 2 pièces, 10cm		115		1	P.	-	56,00 €
✓ DCS186300	Supports muraux pour câble tendu T.B.T, noir, 2 pièces, 3cm		30		1	P.	-	37,20 €
✓ DCS138980	Transformateur 105VA, noir, 12V		110		1	P.	0,17 €	142,70 €
DCS138990	Transformateur 210VA, noir, 12V		110		1	P.	0,17 €	241,64 €

Caractéristiques techniques, Conditionnement, Multiple de vente, Unité de facturation, visuels, Euroclasse, DEEE HT, PU HT en Euros et hors DEEE et Eco-mobilier; donnés à titre indicatif et susceptibles de modifications sans préavis, ils ne nous engagent qu'après confirmation expresse. Les prix unitaires indiqués sont ceux des réseaux COAXEL, REXEL et SCT, ils ne s'appliquent pas pour le réseau ESPACE ELEC.

Pour plus d'informations, consultez votre agence habituelle ou connectez-vous sur notre site internet rexel.fr - N.C-nous consulter.

✓ Produit stocké

ÉCLAIRAGE INTÉRIEUR DÉCORATIF

RAILS ÉLECTRIQUES

RAILS ÉLECTRIQUES - PROJECTEUR POUR RAIL



Référence	Désignation	puissance du système (W)	longueur (mm)	largeur (mm)		Mult. vente	Unit. fact.	DEEE HT	P.U. HT
✓ DCS143391	PURI spot, blanc, GU10, max. 50W, adaptateur 1 allumage inclus	50 max	80	35		1	P.	0,08 €	45,80 €
✓ DCS143390	PURI spot, noir, GU10, max. 50W, adaptateur 1 allumage inclus	50 max	80	35		1	P.	0,08 €	45,80 €
✓ DCS144200	AVO, adapt. 1 allumage inclus, noir, 1x GU10, max. 50W	50 max	130	62		1	P.	0,08 €	45,80 €
✓ DCS144201	AVO, adapt. 1 allumage inclus, blanc, 1x GU10, max. 50W	50 max	130	62		1	P.	0,08 €	45,80 €

RAILS ÉLECTRIQUES - RAIL 1 ALLUMAGE 230V



Référence	Désignation	longueur (mm)	largeur (mm)		Mult. vente	Unit. fact.	DEEE HT	P.U. HT
✓ DCS143021	Rail 1 allumage 230V, 2m, blanc	2000	35		1	P.	0,17 €	101,90 €
✓ DCS143131	Embouts pour rail 1 allumage 230V, blanc, 2 pièces	4	35		1	P.	-	9,17 €
✓ DCS143031	Alimentation pour rail 1 allumage 230V, blanc, terre gauche	104	35		1	P.	0,08 €	14,18 €
✓ DCS143041	Alimentation pour rail 1 allumage 230V, blanc, terre droite	104	35		1	P.	0,08 €	14,60 €
✓ DCS143091	Connecteur droit pour rail 1 allumage 230V, blanc, électrique	64	35		1	P.	0,08 €	10,19 €
✓ DCS143101	Connecteur droit pour rail 1 allumage 230V, blanc, avec alimentation c	172	35		1	P.	0,08 €	20,70 €
✓ DCS143020	Rail 1 allumage 230V, noir, 2m	2000	35		1	P.	0,17 €	101,90 €
✓ DCS143130	Embouts pour rail 1 allumage 230V, noir, 2 pièces	4	35		1	P.	-	9,17 €
✓ DCS143030	Alimentation pour rail 1 allumage 230V, noir, terre gauche	104	35		1	P.	0,08 €	14,18 €
✓ DCS143040	Alimentation pour rail 1 allumage 230V, noir, terre droite	104	35		1	P.	0,08 €	14,60 €

Caractéristiques techniques, Conditionnement, Multiple de vente, Unité de facturation, visuels, Euroclasse, DEEE HT, PU HT en Euros et hors DEEE et Eco-mobilier; donnés à titre indicatif et susceptibles de modifications sans préavis, ils ne nous engagent qu'après confirmation expresse. Les prix unitaires indiqués sont ceux des réseaux COAXEL, REXEL et SCT, ils ne s'appliquent pas pour le réseau ESPACE ELEC.

Pour plus d'informations, consultez votre agence habituelle ou connectez-vous sur notre site internet rexel.fr - N.C=nous consulter.



ÉCLAIRAGE

RAILS ÉLECTRIQUES - RAIL 1 ALLUMAGE 230V



Référence	Désignation	longueur (mm)	largeur (mm)	Mult. vente	Unit. fact.	DEEE HT	P.U. HT
✓ DCS143090	Connecteur droit pour rail 1 allumage 230V, noir, électrique	64	35	1	P.	0,08 €	10,19 €
✓ DCS143100	Connecteur droit pour rail 1 allumage 230V, noir, avec alimentation	172	35	1	P.	0,08 €	20,91 €

IKAR



Projecteur LED pour Rail 3 allumages en aluminium blanc avec alimentation intégrée. Faisceau 60°. Toute une gamme à votre disposition en noir, blanc ou à votre RAL. Existe également pour montage Patère, 1 allumage ou 3 allumages ; pour l'accroissement en faisceau 36°. Et c'est Made In France !

1

Référence	Désignation	puissance du système (W)	flux lumineux utile (lm)	température de couleur (K)	durée de vie nominale moyenne (h)	Mult. vente	Unit. fact.	DEEE HT	P.U. HT
✓ 1 ARIS0175	IKAR 023 - Proj. Rail 3 allumages, LED intég. blanc, 60°	45	4000	4000	50000	1	P.	-	243,78 €

CORELINE PROJECTEUR



Projecteur accessible pour les petits magasins. Sur rails 3 allumages.

1

2

Référence	Désignation	puissance du système (W)	flux lumineux utile (lm)	température de couleur (K)	durée de vie nominale moyenne (h)	Mult. vente	Unit. fact.	DEEE HT	P.U. HT
1 PHI790721	CORELINE PROJECTOR ST150T LED225-36-/840 PSU BK	24	2200	4000	50000	1	P.	-	114,50 €
2 PHI790745	CORELINE PROJECTOR ST150T LED225-36-/840 PSU WH	24	2200	4000	50000	1	P.	-	114,50 €

BANDEAUX ET RÉGLETTES LED

PACK SOFT FLEX IP20



1

Référence	Désignation	puissance de la lampe par mètre (W)	température de couleur (K)	durée de vie nominale moyenne (h)	indice de protection (IP)	longueur (mm)	largeur (mm)	Mult. vente	Unit. fact.	DEEE HT	P.U. HT
✓ 1 POL42509	Pack bandeau Led SOFT FLEX RGB 7,5W/m 5m IP20 12VDC	7,5w/m	RGB	30000	IP20	5000	10	1	P.	-	245,70 €

PACKS PROFILS SLIDE



5 profils aluminium de 1 m
5 diffuseurs opale de 1 m
5 diffuseurs transparent de 1 m
10 embouts de finition
10 clips de fixation

1

Référence	Désignation	indice de protection (IP)	longueur (mm)	largeur (mm)	Mult. vente	Unit. fact.	DEEE HT	P.U. HT
✓ 1 POL89905	Pack profils SLIDE alu diffuseurs, Clips, embouts de finition 5x1m	IP20	5000	16	1	P.	-	72,18 €

Caractéristiques techniques, Conditionnement, Multiple de vente, Unité de facturation, visuels, Euroclasse, DEEE HT, PU HT en Euros et hors DEEE et Eco-mobilier; donnés à titre indicatif et susceptibles de modifications sans préavis, ils ne nous engagent qu'après confirmation expresse. Les prix unitaires indiqués sont ceux des réseaux COAXEL, REXEL et SCT, ils ne s'appliquent pas pour le réseau ESPACE ELEC. Pour plus d'informations, consultez votre agence habituelle ou connectez-vous sur notre site internet rexel.fr - N.C-nous consulter.

✓ Produit stocké

ÉCLAIRAGE INTÉRIEUR DÉCORATIF

BANDEAUX ET RÉGLETTES LED

PACK SOFT FLEX VARIATION



Référence	Désignation	puissance de la lampe par mètre (W)	flux lumineux utile (lm)	température de couleur (K)	durée de vie nominale moyenne (h)	indice de protection (IP)	longueur (mm)	largeur (mm)	Mult. vente	Unit. fact.	DEEE HT	P.U. HT
✓ 1 POL43810	Pack bandeau Led variation SOFT PRO 3000K 870 lm/m 10W/m 24VDC IP20	10w/m	870lm/m	3000	50000	IP20	5000	8	1	P.	-	291,97 €
✓ 1 POL43811	Pack bandeau Led variation SOFT PRO 4000K 930 lm/m 10W/m 24VDC IP20	10w/m	930lm/w	4000	50000	IP20	5000	8	1	P.	-	293,42 €

KORNER



5 profils aluminium de 1 m
5 diffuseurs opale de 1 m
5 diffuseurs transparent de 1 m
10 embouts de finition
10 clips de fixation

Référence	Désignation	indice de protection (IP)	longueur (mm)	largeur (mm)	Mult. vente	Unit. fact.	DEEE HT	P.U. HT
✓ 1 POL89906	Pack profils alu KORNER diffuseurs, Clips, embouts de finition 5x1m	IP20	5000	19	1	P.	-	122,79 €

PACK ULTRA SOFT FLEX PRO



Référence	Désignation	puissance de la lampe par mètre (W)	flux lumineux utile (lm)	température de couleur (K)	durée de vie nominale moyenne (h)	indice de protection (IP)	longueur (mm)	largeur (mm)	Mult. vente	Unit. fact.	DEEE HT	P.U. HT
✓ 1 POL41710	Pack bandeaux Led ULTRA SOFT PRO 3000K 4,8W/m 450Lm/m 5m IP20 IRC90	4,8w/m	450lm/m	3000	50000	IP20	5000	8	1	P.	-	108,33 €
✓ 1 POL41711	Pack bandeaux Led ULTRA SOFT PRO 4000K 4,8W/m 480Lm/m 5m IP20 IRC90	4,8w/m	480lm/m	4000	50000	IP20	5000	8	1	P.	-	108,33 €

PACK SUPER SOFT FLEX PRO



Référence	Désignation	puissance de la lampe par mètre (W)	flux lumineux utile (lm)	température de couleur (K)	durée de vie nominale moyenne (h)	indice de protection (IP)	longueur (mm)	largeur (mm)	Mult. vente	Unit. fact.	DEEE HT	P.U. HT
✓ 1 POL42710	Pack bandeau Led SUPER SOFT PRO 3000K 5m 655 lm/m 7,5W/m 12VDC IP20	7,5w/m	655lm/m	3000	50000	IP20	5000	8	1	P.	-	160,44 €
✓ 1 POL42711	Pack bandeau Led SUPER SOFT PRO 4000K 5m 680 lm/m 7,5W/m 12VDC IP20	7,5w/m	680lm/m	4000	50000	IP20	5000	8	1	P.	-	160,44 €

Caractéristiques techniques, Conditionnement, Multiple de vente, Unité de facturation, visuels, Euroclasse, DEEE HT, PU HT en Euros et hors DEEE et Eco-mobilier; donnés à titre indicatif et susceptibles de modifications sans préavis, ils ne nous engageant qu'après confirmation expresse. Les prix unitaires indiqués sont ceux des réseaux COAXEL, REXEL et SCT, ils ne s'appliquent pas pour le réseau ESPACE ELEC. Pour plus d'informations, consultez votre agence habituelle ou connectez-vous sur notre site internet rexel.fr - N.C.=nous consulter.

✓ Produit stocké

LINEAR COMPACT



Réglette LED étroite et robuste (polycarbonate) pour montage individuel ou en ligne continue sans zone d'ombre entre les réglettes (jusqu'à 10 pièces). Version standard avec ou sans interrupteur, IK06.
Version Switch : avec interrupteur et connexion sur les extrémités. Nombreuses longueurs et puissances lumineuses disponibles. Flux lumineux extensif (140°) parfaitement homogène. Tous les accessoires de montage sont fournis. Garantie 5 ans.



1

Référence	Désignation	puissance du système (W)	flux lumineux utile (lm)	température de couleur (K)	durée de vie nominale moyenne (h)	indice de protection (IP)	longueur (mm)	Mult. vente	Unit. fact.	DEEE HT	P.U. HT
✓ 1 OSR106079	LEDVANCE LINEAR COMPACT SWITCH 4W 3000K	4	400	3000	50000	IP20	300	1	P.	-	28,66 €
✓ 1 OSR106093	LEDVANCE LINEAR COMPACT SWITCH 4W 4000K	4	450	4000	50000	IP20	300	1	P.	-	28,11 €
✓ OSR106116	LEDVANCE LINEAR COMPACT SWITCH 8W 3000K	8	800	3000	50000	IP20	600	1	P.	-	32,20 €
✓ OSR106130	LEDVANCE LINEAR COMPACT SWITCH 8W 4000K	8	800	4000	50000	IP20	600	1	P.	-	31,28 €
✓ OSR106192	LEDVANCE LINEAR COMPACT SWITCH 12W 3000K	12	1200	3000	50000	IP20	900	1	P.	-	38,68 €
✓ OSR106215	LEDVANCE LINEAR COMPACT SWITCH 12W 4000K	12	1200	4000	50000	IP20	900	1	P.	-	37,59 €
✓ OSR106154	LEDVANCE LINEAR COMPACT SWITCH 14W 3000K	14	1400	3000	50000	IP20	1200	1	P.	-	41,54 €
✓ OSR106178	LEDVANCE LINEAR COMPACT SWITCH 14W 4000K	14	1400	4000	50000	IP20	1200	1	P.	-	40,35 €

PENTURA MINI LED



La réglette Pentura Mini LED se caractérise par son extrême finesse et offre les avantages de la technologie LED en termes d'économies d'énergie ainsi que des performances d'éclairage exceptionnelles : lumière éclatante et uniforme avec un bon rendu des couleurs. La réglette Pentura Mini LED est très facile à installer, même dans les espaces restreints.



Référence	Désignation	puissance du système (W)	flux lumineux utile (lm)	température de couleur (K)	durée de vie nominale moyenne (h)	indice de protection (IP)	longueur (mm)	Mult. vente	Unit. fact.	DEEE HT	P.U. HT
1 PHI072493	Pentura mini LED BN132C LED35/840 PSU L300	4	350	4000	40000	IP20	336	1	P.	-	31,36 €
1 PHI072479	Pentura mini LED BN132C LED65/840 PSU L600	7	650	4000	40000	IP20	596	1	P.	-	37,06 €
2 PHI072516	Pentura mini LED BN133C LED65/840 PSU L600	7	650	4000	40000	IP20	596	1	P.	-	37,06 €
1 PHI072431	Pentura mini LED BN132C LED125/840 PSU L1200	14	1250	4000	40000	IP20	1196	1	P.	-	39,75 €

LEDINAIRE



Réglette livrée avec son tube LED CorePro.



Référence	Désignation	puissance du système (W)	flux lumineux utile (lm)	température de couleur (K)	durée de vie nominale moyenne (h)	indice de protection (IP)	longueur (mm)	Mult. vente	Unit. fact.	DEEE HT	P.U. HT
1 PHI070079	Ledinaire batten BN060C BN060C 1xTLED16/840 L1200	8	1600	4000	30000	IP20	1238	1	P.	0,16 €	55,30 €

Caractéristiques techniques, Conditionnement, Multiple de vente, Unité de facturation, visuels, Euroclasse, DEEE HT, PU HT en Euros et hors DEEE et Eco-mobilier; donnés à titre indicatif et susceptibles de modifications sans préavis, ils ne nous engagent qu'après confirmation expresse. Les prix unitaires indiqués sont ceux des réseaux COAXEL, REXEL et SCT, ils ne s'appliquent pas pour le réseau ESPACE ELEC. Pour plus d'informations, consultez votre agence habituelle ou connectez-vous sur notre site internet rexel.fr - N.C-nous consulter.

✓ Produit stocké

ÉCLAIRAGE INTÉRIEUR DÉCORATIF

BANDEAUX ET RÉGLETTES LED

LIGHTSTRIPS

PHILIPS

Bandeau LED livré avec sa télécommande en RGB.



Référence	Désignation	puissance de la lampe par mètre (W)	flux lumineux utile (lm)	température de couleur (K)	durée de vie nominale moyenne (h)	indice de protection (IP)	longueur (mm)	largeur (mm)	Mult. vente	Unit. fact.	DEEE HT	P.U. HT
✓ 1 PHI7010231P6	MYL LIGHTSTRIPS 5M RGB mixed	3,4w/m	260lm/m	RGB	15000	IP20	5000	100	1	P.	0,08 €	94,13 €
✓ 2 PHI7010231P2	MYL LIGHTSTRIPS 5M white	4,2w/m	300lm/m	2700	15000	IP20	5000	100	1	P.	0,08 €	66,44 €

LINELED

aric

Ruban LED protégé pour utilisation intérieur ou extérieure, IP65 IK08 230V, 180 LED/m, longueur 10m-5m-3m-1m, livré en rouleau. Cordon d'alimentation non fourni, à commander séparément voir code ARIS5264



Référence	Désignation	puissance de la lampe par mètre	flux lumineux utile (lm)	température de couleur (K)	durée de vie nominale moyenne (h)	indice de protection (IP)	longueur (mm)	largeur (mm)	Mult. vente	Unit. fact.	DEEE HT	P.U. HT
✓ 1 ARIS5268	LINELED - Ruban LED protégé IP65 230V 180 LED/m	12W/m	800lm/m	3000	35000	IP65	10000	19	1	P.	-	260,79 €
✓ 1 ARIS5263	LINELED - Ruban LED protégé IP65 230V 180 LED/m	12W/m	800lm/m	4000	35000	IP65	10000	19	1	P.	-	255,87 €
✓ 1 ARIS5267	LINELED - Ruban LED protégé IP65 230V 180 LED/m	12W/m	800lm/m	3000	35000	IP65	5000	19	1	P.	-	149,01 €
✓ 1 ARIS5262	LINELED - Ruban LED protégé IP65 230V 180 LED/m	12W/m	800lm/m	4000	35000	IP65	5000	19	1	P.	-	147,60 €
✓ 1 ARIS5266	LINELED - Ruban LED protégé IP65 230V 180 LED/m	12W/m	800lm/m	3000	35000	IP65	3000	19	1	P.	-	93,45 €
✓ 1 ARIS5261	LINELED - Ruban LED protégé IP65 230V 180 LED/m	12W/m	800lm/m	4000	35000	IP65	3000	19	1	P.	-	93,45 €
✓ 1 ARIS5265	LINELED - Ruban LED protégé IP65 230V 180 LED/m	12W/m	800lm/m	3000	35000	IP65	1000	19	1	P.	-	39,15 €
✓ 1 ARIS5260	LINELED - Ruban LED protégé IP65 230V 180 LED/m	12W/m	800lm/m	4000	35000	IP65	1000	19	1	P.	-	39,15 €
✓ ARIS5264	Câble de raccordement IP44/65 pour LINELED (pour 50m de ruban max.)								1	P.	-	20,01 €

LEDY 230

aric



Référence	Désignation	puissance de la lampe par mètre	flux lumineux utile (lm)	température de couleur (K)	durée de vie nominale moyenne (h)	indice de protection (IP)	longueur (mm)	largeur (mm)	Mult. vente	Unit. fact.	DEEE HT	P.U. HT
✓ 1 ARIS5290	LEDY 230 - Ruban LED protégé IP65 230V 60 LED/m	8w/m	600lm/m	3000	25000	IP65	30000	13,5	1	P.	-	211,33 €
✓ 1 ARIS5291	LEDY 230 - Ruban LED protégé IP65 230V 60 LED/m	8w/m	650lm/m	4000	25000	IP65	30000	13,5	1	P.	-	211,33 €
✓ ARIS5292	Câble de raccordement pour LEDY 230								1	P.	-	10,83 €
✓ ARIS5293	Clip de montage à visser pour LEDY 230								1	P.	-	0,53 €

Caractéristiques techniques, Conditionnement, Multiple de vente, Unité de facturation, visuels, Euroclasse, DEEE HT, PU HT en Euros et hors DEEE et Eco-mobilier; donnés à titre indicatif et susceptibles de modifications sans préavis. ils ne nous engageant qu'après confirmation expresse. Les prix unitaires indiqués sont ceux des réseaux COAXEL, REXEL et SCT, ils ne s'appliquent pas pour le réseau ESPACE ELEC. Pour plus d'informations, consultez votre agence habituelle ou connectez-vous sur notre site internet rexel.fr - N.C-nous consulter.

✓ Produit stocké

LYN



Référence	Désignation	puissance de la lampe par mètre	flux lumineux utile (lm)	température de couleur (K)	durée de vie nominale moyenne (h)	indice de protection (IP)	longueur (mm)	largeur (mm)	Mult. vente	Unit. fact.	DEEE HT	P.U. HT
1 ARISS301	LYN 10 - Ruban protégé IP65 230V 144 LED/m	10w/m	700lm/m	3000	30000	IP65	10000	15,5	1	P.	-	232,46 €
1 ARISS302	LYN 10 - Ruban protégé IP65 230V 144 LED/m	10w/m	750lm/m	4000	30000	IP65	10000	15,5	1	P.	-	232,46 €
✓ 1 ARISS303	LYN 10 - Ruban protégé IP65 230V 144 LED/m	10w/m	700lm/m	3000	30000	IP65	20000	15,5	1	P.	-	412,09 €
✓ 1 ARISS304	LYN 10 - Ruban protégé IP65 230V 144 LED/m	10w/m	750lm/m	4000	30000	IP65	20000	15,5	1	P.	-	412,09 €
1 ARISS310	LYN 14 - Ruban protégé IP65 230V 72 LED/m	14w/m	1300lm/m	3000	30000	IP65	100000	15,5	1	P.	-	364,54 €
1 ARISS311	LYN 14 - Ruban protégé IP65 230V 72 LED/m	14w/m	1350lm/m	4000	30000	IP65	100000	15,5	1	P.	-	364,54 €
✓ 1 ARISS312	LYN 14 - Ruban protégé IP65 230V 72 LED/m	14w/m	1300lm/m	3000	30000	IP65	20000	15,5	1	P.	-	655,12 €
✓ 1 ARISS313	LYN 14 - Ruban protégé IP65 230V 72 LED/m	14w/m	1350lm/m	4000	30000	IP65	20000	15,5	1	P.	-	655,12 €
✓ ARISS315	Câble de raccordement pour LYN 10 / LYN 14								1	P.	-	16,64 €
✓ ARISS318	Câble de prolongement 60cm pour LYN 10 / LYN 14								1	P.	-	28,27 €
✓ ARISS319	Clip de montage à visser pour LYN 10 / LYN 14								1	P.	-	0,53 €
✓ ARISS317	Connecteur droit (splice) pour montage LYN 10 / LYN 14								1	P.	-	14,26 €
✓ ARISS316	Connecteur en L pour montage LYN 10 / LYN 14								1	P.	-	14,26 €
✓ ARISS314	Embout de fermeture pour LYN 10 / LYN 14								1	P.	-	4,23 €

RUBANS LED



Packs de rubans LED de 24V souples IP20 et IP44 parfaits pour une installation en intérieur ou extérieur dans de nombreux environnements y compris sous des meubles de cuisine pour la mise en valeur d'étagères et de vitrines mais aussi pour un éclairage fonctionnel.

Référence	Désignation	puissance de la lampe par mètre (W)	flux lumineux utile (lm)	température de couleur (K)	durée de vie nominale moyenne (h)	indice de protection (IP)	longueur (mm)	largeur (mm)	Mult. vente	Unit. fact.	DEEE HT	P.U. HT
✓ 1 SLHSP5030	Pack de 5m de ruban IP20 4,8W 3000K, alimentation LED incluse	4,8W/m	450lm/m	3000	30000	IP20	5000	8	1	P.	0,08 €	84,80 €
1 SLHSP440	Pack de 5m de ruban IP44 4,8W 4000K, alimentation LED incluse	4,8W/m	480lm/m	4000	30000	IP44	5000	8	1	P.	0,08 €	124,80 €
1 SLHSP15440	Pack de 5m de ruban IP44 14,4W 4000K, alimentation LED incluse	14,4W/m	1000lm/m	4000	30000	IP44	5000	10	1	P.	0,08 €	204,80 €

EMMA



Réglette LED pour le remplacement des lampes fluorescentes. Efficacité élevée allant jusqu'à 120Lm/W. Corps aluminium et diffuseur opale pour un éclairage homogène. Étriers de fixation réglables sur toute la longueur des luminaires (inclus). Bornier à pushers.



Référence	Désignation	puissance du système (W)	flux lumineux utile (lm)	température de couleur (K)	durée de vie nominale moyenne (h)	indice de protection (IP)	longueur (mm)	Mult. vente	Unit. fact.	DEEE HT	P.U. HT
✓ TRN96666100	EMMA LED 600 2000 840	18	2000	4000	50000	IP20	600	1	P.	-	64,65 €
✓ 1 TRN96666098	EMMA LED 1200 4000 840	35	4000	4000	50000	IP20	1200	1	P.	-	72,38 €
✓ 1 TRN96666099	EMMA LED 1500 6000 840	50	6000	4000	50000	IP20	1500	1	P.	-	81,86 €

Caractéristiques techniques, Conditionnement, Multiple de vente, Unité de facturation, visuels, Euroclasse, DEEE HT, PU HT en Euros et hors DEEE et Eco-mobilier; donnés à titre indicatif et susceptibles de modifications sans préavis, ils ne nous engagent qu'après confirmation expresse. Les prix unitaires indiqués sont ceux des réseaux COAXEL, REXEL et SCT, ils ne s'appliquent pas pour le réseau ESPACE ELEC.

✓ Produit stocké

Pour plus d'informations, consultez votre agence habituelle ou connectez-vous sur notre site internet rexel.fr - N.C-nous consulter.

SUIVEZ LA LIGNE VERTE POUR RECYCLER

TOUTS

VOS ÉQUIPEMENTS
ÉLECTRIQUES ET ÉLECTRONIQUES USAGÉS !

• HABITAT • TERTIAIRE • INDUSTRIE

REXEL VOUS PROPOSE
3 SERVICES GRATUITS DE PROXIMITÉ :

- DÉPOSE de vos équipements usagés dans nos agences.
- MISE À DISPOSITION de conteneurs directement chez vous.
- ENLÈVEMENT des équipements volumineux et déstockage sur chantier.

ÉLECTRICITÉ
CHAUFFAGE
AIR
DIGITAL

REXEL

EFFICACITÉ
ÉNERGÉTIQUE

Pour plus d'informations adressez-vous à votre conseiller Rexel !

ecosystem
recycler c'est protéger

ÉCLAIRAGE INTÉRIEUR FONCTIONNEL



ESABORA Business

AVEC PLUS DE 1000 OUVRAGES PRÉDÉFINIS
CHIFFREZ RAPIDEMENT VOS CHANTIERS

- Chiffrage
- Configuration
- Commandes
- Suivi d'affaires
- Factures

Notre solution en vidéo sur www.esabora-digital-services.com

Bu

ESABORA | Digital Services

DOWNLIGHT LED

CORELINE SLIMDOWNLIGHT GEN 2

PHILIPS



La nouvelle génération du SlimDownlight est arrivée avec une efficacité inégalée (100lm/W), possibilité de repiquage et une longue durée de vie.

Référence	Désignation	puissance du système (W)	flux lumineux utile (lm)	température de couleur (K)	durée de vie nominale moyenne (h)	dimmable/ gradable	diamètre d'encastrement (mm)	Mult. vente	Unit. fact.	DEEE HT	P.U. HT
1 PHI947499	CoreLine SlimDownlight DN135B LED10S/830 PSU II WH	11	1100	3000	50000	non	150	1	P.	N.C	N.C
1 PHI948199	CoreLine SlimDownlight DN135B LED10S/840 PSU II WH	11	1100	4000	50000	non	150	1	P.	N.C	N.C
1 PHI949899	CoreLine SlimDownlight DN135B LED20S/830 PSU II WH	21	2100	3000	50000	non	200	1	P.	N.C	N.C
1 PHI950499	CoreLine SlimDownlight DN135B LED20S/840 PSU II WH	21	2100	4000	50000	non	200	1	P.	N.C	N.C

CORELINE DOWNLIGHT GEN3 & GEN4

PHILIPS



Le Downlight LED Compact, confortable et efficace (efficacité lumineuse remarquable jusqu'à 116 lm/W). Installation rapide (repiquage possible). UGR22 pour la version avec réflecteur aluminium.

Référence	Désignation	puissance du système (W)	flux lumineux utile (lm)	température de couleur (K)	durée de vie nominale moyenne (h)	dimmable/ gradable	diamètre d'encastrement (mm)	Mult. vente	Unit. fact.	DEEE HT	P.U. HT
✓ 1 PHI325934	Coreline Downlight Gen4 DN140B LED20S/840 PSU C PI6	22	2200	4000	50000	non	200	1	P.	-	90,36 €
2 PHI852224	CoreLine Downlight Gen3 WH DN130B LED10S/830 PSU PI6 WH	11	1100	3000	50000	non	155	1	P.	-	70,79 €
2 PHI852699	CoreLine Downlight Gen3 WH DN130B LED10S/840 PSU PI6 WH	11	1100	4000	50000	non	155	1	P.	-	70,79 €
2 PHI852712	CoreLine Downlight Gen3 WH DN130B LED20S/840 PSU PI6 WH	22	2200	4000	50000	non	205	1	P.	-	89,31 €
2 PHI852729	CoreLine Downlight Gen3 WH DN130B LED20S/840 PSED-E II WH	22	2200	4000	50000	oui	205	1	P.	-	201,54 €

LEDINAIRE DOWNLIGHT

PHILIPS



Le Ledinaire Slim vous offre une downlight fin avec un prix accessible.

Référence	Désignation	puissance du système (W)	flux lumineux utile (lm)	température de couleur (K)	durée de vie nominale moyenne (h)	dimmable/ gradable	diamètre d'encastrement (mm)	Mult. vente	Unit. fact.	DEEE HT	P.U. HT
1 PHI679491	LEDINAIRE SlimDownlight Recessed DN065B LED10S/840 PSU II WH	12	1000	4000	50000	non	150	1	P.	N.C	N.C
1 PHI679453	LEDINAIRE SlimDownlight Recessed DN065B LED20S/840 PSU II WH	23	2000	4000	50000	non	200	1	P.	N.C	N.C

FLAT

aric



Luminaire LED extra plat (20 mm). Corps en aluminium blanc/Diffuseur PMMA opale. Fixe. Alimentation séparée pré-câblée, sans outil. IP20 - Classe II.

Référence	Désignation	puissance du système (W)	flux lumineux utile (lm)	température de couleur (K)	durée de vie nominale moyenne (h)	dimmable/ gradable	diamètre d'encastrement (mm)	Mult. vente	Unit. fact.	DEEE HT	P.U. HT
✓ 1 ARI50104	FLAT LED - Downlight plat LED intég, rond, fixe, blanc, 110°	13	840	3000	35000	non	168	1	P.	-	41,55 €
✓ 1 ARI50081	FLAT LED - Downlight plat LED intég, rond, fixe, blanc, 110°	13	980	4000	35000	non	168	1	P.	-	40,75 €
✓ 1 ARI50105	FLAT LED - Downlight plat LED intég, rond, fixe, blanc, 110°	21	1550	3000	35000	non	225	1	P.	-	47,49 €
✓ 1 ARI50082	FLAT LED - Downlight plat LED intég, rond, fixe, blanc, 110°	21	1700	4000	35000	non	225	1	P.	-	46,57 €
✓ 1 ARI50379	FLAT LED - Downlight plat LED intég, rond, fixe, blanc, 110° dimmable	21	1700	4000	35000	oui	225	1	P.	-	73,42 €
✓ 1 ARI50380	FLAT LED - Downlight plat LED intég, rond, fixe, blanc, 110° dimmable	31	2500	4000	35000	oui	284	1	P.	-	103,88 €

Caractéristiques techniques, Conditionnement, Multiple de vente, Unité de facturation, visuels, Euroclasse, DEEE HT, PU HT en Euros et hors DEEE et Eco-mobilier; donnés à titre indicatif et susceptibles de modifications sans préavis. ✓ Produit stocké
ils ne nous engagent qu'après confirmation expresse. Les prix unitaires indiqués sont ceux des réseaux COAXEL, REXEL et SCT, ils ne s'appliquent pas pour le réseau ESPACE ELEC.
Pour plus d'informations, consultez votre agence habituelle ou connectez-vous sur notre site internet rexel.fr - N.C-nous consulter.

ÉCLAIRAGE INTÉRIEUR FONCTIONNEL

DOWNLIGHT LED

GRACE



Downlight LED, corps polycarbonate, dissipateur thermique en aluminium surmoulé. Vasque polycarbonate opale. Alimentation intégrée. IP44 - Volume 2.

Référence	Désignation	puissance du système (W)	flux lumineux utile (lm)	température de couleur (K)	durée de vie nominale moyenne (h)	dimmable/gradable	diamètre d'encastrement (mm)	Mult. vente	Unit. fact.	DEEE HT	P.U. HT
✓ 1 ARIS0334	GRACE - Downlight LED intég. IP20/44, autorisé Vol.2	12	1150	4000	30000	non	130	1	P.	-	32,65 €
✓ 1 ARIS0335	GRACE - Downlight LED intég. IP20/44, autorisé Vol.2	17	1620	4000	30000	non	150	1	P.	-	41,96 €

START 230 LED



Downlight LED, corps aluminium blanc, radiateur aluminium à ailettes. Diffuseur polycarbonate opale en retrait pour un meilleur confort visuel. Alimentation séparée incluse.

Référence	Désignation	puissance du système (W)	flux lumineux utile (lm)	température de couleur (K)	durée de vie nominale moyenne (h)	dimmable/gradable	diamètre d'encastrement (mm)	Mult. vente	Unit. fact.	DEEE HT	P.U. HT
✓ 1 ARIS0301	START 230 - Downlight LED intég. rond, fixe, blanc, 105°	15	1600	4000	30000	non	200	1	P.	-	64,03 €
✓ 1 ARIS0307	START 230 - Downlight LED intég. rond, fixe, blanc, 105° dimmable	32	3200	4000	50000	oui	200	1	P.	-	92,90 €

RANDY



Downlight LED, corps aluminium blanc, radiateur aluminium à ailettes. Diffuseur polycarbonate opale en retrait pour un meilleur confort visuel. Alimentation séparée incluse.

Référence	Désignation	puissance du système (W)	flux lumineux utile (lm)	température de couleur (K)	durée de vie nominale moyenne (h)	réglabilité	dimmable/gradable	diamètre d'encastrement (mm)	Mult. vente	Unit. fact.	DEEE HT	P.U. HT
✓ 1 ARIS0453	RANDY S - Downlight LED intég. rond, orientable, blanc, 36°	7,5	635	3000	40000	rotatif et pivotant	non	75	1	P.	-	64,65 €
✓ 1 ARIS0443	RANDY S - Downlight LED intég. rond, orientable, blanc, 36°	7,5	680	4000	40000	rotatif et pivotant	non	75	1	P.	-	64,65 €
✓ 1 ARIS0123	RANDY 1 - Downlight LED intég. rond, orientable, blanc, 50°	13	1300	4000	40000	rotatif et pivotant	non	100	1	P.	-	100,43 €
✓ 1 ARIS0124	RANDY 2 - Downlight LED intég. rond, orientable, blanc, 70°	25	3200	4000	40000	rotatif et pivotant	non	150	1	P.	-	154,77 €
✓ 1 ARIS0125	RANDY 3 - Downlight LED intég. rond, orientable, blanc, 70°	34	3800	4000	35000	rotatif et pivotant	non	175	1	P.	-	181,45 €
✓ 1 ARIS0193	RANDY 4 - Downlight LED intég. rond, orientable, blanc, 70°	38	4000	4000	30000	rotatif et pivotant	non	175	1	P.	-	195,58 €

LEDIUM



Downlight LED, corps aluminium blanc, radiateur aluminium à ailettes. Diffuseur polycarbonate opale en retrait pour un meilleur confort visuel. Alimentation séparée incluse.

Référence	Désignation	puissance du système (W)	flux lumineux utile (lm)	température de couleur (K)	durée de vie nominale moyenne (h)	dimmable/gradable	diamètre d'encastrement (mm)	Mult. vente	Unit. fact.	DEEE HT	P.U. HT
✓ 1 ARIS0360	LEDIUM 10 - Downlight LED intég. IP20/44, rond, fixe, 110°	10	800	4000	25000	non	90	1	P.	-	32,97 €
✓ 1 ARIS0377	LEDIUM 15 - Downlight LED intég. IP20/44, rond, fixe, 110°	15	1200	4000	25000	non	160	1	P.	-	41,96 €
✓ 1 ARIS0361	LEDIUM 20 - Downlight LED intég. IP20/44, rond, fixe, 110°	20	1600	4000	25000	non	210	1	P.	-	44,95 €
✓ 1 ARIS0362	LEDIUM 25 - Downlight LED intég. IP20/44, rond, fixe, 110°	25	2000	4000	25000	non	210	1	P.	-	50,95 €
✓ 1 ARIS0363	LEDIUM 30 - Downlight LED intég. IP20/44, rond, fixe, 100°	30	2400	4000	25000	non	210	1	P.	-	59,94 €

Caractéristiques techniques, Conditionnement, Multiple de vente, Unité de facturation, visuels, Euroclasse, DEEE HT, PU HT en Euros et hors DEEE et Eco-mobilier; donnés à titre indicatif et susceptibles de modifications sans préavis, ils ne nous engageant qu'après confirmation expresse. Les prix unitaires indiqués sont ceux des réseaux COAXEL, REXEL et SCT, ils ne s'appliquent pas pour le réseau ESPACE ELEC. ✓ Produit stocké

Pour plus d'informations, consultez votre agence habituelle ou connectez-vous sur notre site internet rexel.fr - N.C= nous consulter.

RIVA



Encastré LED intégrée au haut confort visuel (UGR >19). Alimentation 350mA ou 700mA séparée pré-câblée, connexion sans outil, variable par coupure de phase.

Référence	Désignation	puissance du système (W)	flux lumineux utile (lm)	température de couleur (K)	durée de vie nominale moyenne (h)	dimmable/ gradable	diamètre d'encastrement (mm)	Mult. vente	Unit. fact.	DEEE HT	P.U. HT
ARIS0601	RIVA - Downlight LED intég IP20, D=113mm, fixe, blanc, dimmable	10	950	4000	35000	oui	96	1	P.	-	48,00 €
✓ ARIS0603	RIVA - Downlight LED intég IP20, D=232mm, fixe, blanc, dimmable	28	2500	4000	35000	oui	202	1	P.	-	79,24 €

METROPOLIS



1

Référence	Désignation	puissance du système (W)	flux lumineux utile (lm)	température de couleur (K)	durée de vie nominale moyenne (h)	réglabilité	dimmable/ gradable	diamètre d'encastrement (mm)	Mult. vente	Unit. fact.	DEEE HT	P.U. HT
✓ 1 ARIS0181	METROPOLIS - Downlight LED intég. rectgl. bascul., 80°	45	4100	4200	30000	pivotant	non	228x134	1	P.	-	203,59 €

FLAT - ISO



1

Downlight recouvrable tous isolants et adapté RT2012, IP20/65, température de couleur réglable par interrupteur à l'arrière du spot (CCT 3000K ou 4000K).

Référence	Désignation	puissance du système (W)	flux lumineux utile (lm)	température de couleur (K)	durée de vie nominale moyenne (h)	dimmable/ gradable	diamètre d'encastrement (mm)	Mult. vente	Unit. fact.	DEEE HT	P.U. HT
✓ 1 ARIS0701	FLAT-ISO-Downlight LED integ IP20/65 recouvr., fixe, blanc RT2012	13	1050	3000/4000	30000	non	160	1	P.	-	54,38 €
✓ 1 ARIS0703	FLAT-ISO-Downlight LED integ IP20/65 recouvr., fixe, blanc RT 2012	20	1700	3000/4000	30000	non	210	1	P.	-	63,49 €

UNIVERSAL



1

2

Encastré entraxe réglable : installation encastrée ou saillie, extra-plat, alim. intégrée, fixe, blanc, diffuseur PMMA. Température de couleur réglable (CCT 3000/4000/6000K). Variable (coupure de phase).

Référence	Désignation	puissance du système (W)	flux lumineux utile (lm)	température de couleur (K)	durée de vie nominale moyenne (h)	dimmable/ gradable	diamètre d'encastrement (mm)	Mult. vente	Unit. fact.	DEEE HT	P.U. HT
✓ 1 ARIS0714	UNIVERSAL - Encastré réglable LED intég. fixe, blanc, 110°	12	1000	3000/4000/6000	30000	oui	55-125	1	P.	-	49,08 €
✓ 1 ARIS0715	UNIVERSAL - Encastré réglable LED intég. fixe, blanc, 110°	18	1400	3000/4000/6000	30000	oui	55-175	1	P.	-	67,60 €
ARIS0716	Colerette aimantée pour UNIVERSAL 12W, couleur nickel satin							1	P.	-	7,94 €
ARIS0718	Colerette aimantée pour UNIVERSAL 18W, couleur nickel satin							1	P.	-	9,41 €
ARIS0717	Colerette aimantée pour UNIVERSAL 12W, couleur noir							1	P.	-	7,94 €
ARIS0719	Colerette aimantée pour UNIVERSAL 18W, couleur noir							1	P.	-	9,41 €

Caractéristiques techniques, Conditionnement, Multiple de vente, Unité de facturation, visuels, Euroclasse, DEEE HT, PU HT en Euros et hors DEEE et Eco-mobilier; donnés à titre indicatif et susceptibles de modifications sans préavis, ils ne nous engagent qu'après confirmation expresse. Les prix unitaires indiqués sont ceux des réseaux COAXEL, REXEL et SCT, ils ne s'appliquent pas pour le réseau ESPACE ELEC.

✓ Produit stocké

Pour plus d'informations, consultez votre agence habituelle ou connectez-vous sur notre site internet rexel.fr - N.C-nous consulter.

ÉCLAIRAGE INTÉRIEUR FONCTIONNEL

DOWNLIGHT LED

AVIELLA



Downlight extra-plat LED.
Corps aluminium et diffuseur opale.
3 flux lumineux, 3 diamètres.
IP44 - 4000 K.
ENEC.

Référence	Désignation	puissance du système (W)	flux lumineux utile (lm)	température de couleur (K)	durée de vie nominale moyenne (h)	dimnable/ gradable	diamètre d'encastrement (mm)	Mult. vente	Unit. fact.	DEEE HT	P.U. HT
TRI6864540	Aviella C01 OA 400-840 ET 01	8	450	4000	35000	non	74	1	P.	-	47,48 €
✓ TRI6864740	Aviella C05 OA 1200-840 ET 01	15	1300	4000	35000	non	168	1	P.	-	49,97 €
✓ TRI6864940	Aviella C07 OA 2000-840 ET 01	24	2000	4000	35000	non	228	1	P.	-	57,09 €

AMBIELLA



Downlight décoratif. Diamètre de découpe : 180 mm.
Réflecteur blanc (WR) ou aluminium (HR).
IP44 - 4000 K.
ENEC.

Référence	Désignation	puissance du système (W)	flux lumineux utile (lm)	température de couleur (K)	durée de vie nominale moyenne (h)	dimnable/ gradable	diamètre d'encastrement (mm)	Mult. vente	Unit. fact.	DEEE HT	P.U. HT
✓ 1 TRI6913940	Ambiella G2 C07 WR LED1300-840 ET 01	14	1200	4000	35000	non	180	1	P.	-	52,58 €
2 TRI6913740	Ambiella G2 C07 HR LED1300-840 ET 01	14	1200	4000	35000	non	180	1	P.	-	70,54 €
✓ 1 TRI6854840	Ambiella G2 C07 WR LED2000-840 ET 01	22	1900	4000	35000	non	180	1	P.	-	60,55 €
✓ 2 TRI6854640	Ambiella G2 C07 HR LED2000-840 ET 01	22	1900	4000	35000	non	180	1	P.	-	82,30 €

DOWNLIGHT ALU IP44



Downlight LED professionnel en fonte d'aluminium avec alimentation externe. Protection IP44 en face avant. Excellente uniformité lumineuse. Installation simple et rapide. Disponible en version DALI. Garantie 5 ans.



Référence	Désignation	puissance du système (W)	flux lumineux utile (lm)	température de couleur (K)	durée de vie nominale moyenne (h)	dimnable/ gradable	diamètre d'encastrement (mm)	Mult. vente	Unit. fact.	DEEE HT	P.U. HT
✓ 1 OSR091450	LEDVANCE DOWNLIGHT LED ALU IP44 14W 100° 4000K	14	1250	4000	50000	non	150	1	P.	-	67,48 €
✓ 1 OSR091511	LEDVANCE DOWNLIGHT LED ALU IP44 25W 100° 4000K	25	2370	4000	50000	non	200	1	P.	-	86,64 €
1 OSR091573	LEDVANCE DOWNLIGHT LED ALU IP44 35W 100° 4000K	35	3150	4000	50000	non	200	1	P.	-	139,78 €

DOWNLIGHT SLIM ALU



Downlight compact de faible épaisseur avec alimentation séparée en aluminium. Bonne uniformité lumineuse. Facile à installer. Classe II. Garantie 5 ans.



Référence	Désignation	puissance du système (W)	flux lumineux utile (lm)	température de couleur (K)	durée de vie nominale moyenne (h)	dimnable/ gradable	diamètre d'encastrement (mm)	Mult. vente	Unit. fact.	DEEE HT	P.U. HT
✓ 1 OSR063945	LEDVANCE DOWNLIGHT LED SLIM ALU BLANC 17W 120° 4000K	17	1400	4000	50000	non	180	1	P.	-	46,69 €
✓ 1 OSR064027	LEDVANCE DOWNLIGHT LED SLIM ALU BLANC 22W 120° 4000K	22	1920	4000	50000	non	205	1	P.	-	51,52 €

Caractéristiques techniques, Conditionnement, Multiple de vente, Unité de facturation, visuels, Euroclasse, DEEE HT, PU HT en Euros et hors DEEE et Eco-mobilier; donnés à titre indicatif et susceptibles de modifications sans préavis. ils ne nous engageant qu'après confirmation expresse. Les prix unitaires indiqués sont ceux des réseaux COAXEL, REXEL et SCT, ils ne s'appliquent pas pour le réseau ESPACE ELEC. Pour plus d'informations, consultez votre agence habituelle ou connectez-vous sur notre site internet rexel.fr - N.C.=nous consulter.



DOWNLIGHT SLIM



Downlight avec alimentation intégrée de faible épaisseur (seulement 3 cm). Version ronde ou carrée. Installation facile et rapide grâce à la connexion rapide. Repiquage possible. Luminaire précâblé. Classe II. Accessoires de montage en saillie disponibles. Garantie 3 ans.



Référence	Désignation	puissance du système (W)	flux lumineux utile (lm)	température de couleur (K)	durée de vie nominale moyenne (h)	dimmable/ gradable	diamètre d'encastrement (mm)	Mult. vente	Unit. fact.	DEEE HT	P.U. HT
✓ 1 OSR079052	LEDVANCE DOWNLIGHT LED SLIM ROND 155 12W 120° 4000K	12	1020	4000	30000	non	155	1	P.	-	41,70 €
✓ 1 OSR079113	LEDVANCE DOWNLIGHT LED SLIM ROND 210 18W 120° 4000K	18	1530	4000	30000	non	210	1	P.	-	48,80 €

AMY

THORN

Downlight LED. Jusqu'à 80 % d'économies d'énergie par rapport aux sources d'éclairage fluorescentes. Efficacité lumineuse du luminaire : jusqu'à 95 lm/W. Corps en aluminium laqué blanc et diffuseur en polycarbonate. Boîtier de connexion rapide et détachable (test du circuit) et borniers à pousser avec repiquage.



Référence	Désignation	puissance du système (W)	flux lumineux utile (lm)	température de couleur (K)	durée de vie nominale moyenne (h)	dimmable/ gradable	diamètre d'encastrement (mm)	Mult. vente	Unit. fact.	DEEE HT	P.U. HT
TRN96665587	AMY 200 LED DL 2000 830	21	2000	3000	50000	non	200	1	P.	-	N.C
✓ 1 TRN96665588	AMY 200 LED DL 2000 840	21	2000	4000	50000	non	200	1	P.	-	69,84 €

ZOE

THORN

Downlight LED extra-plat (12mm) avec distribution lumineuse uniforme. Connexion rapide avec boîtier de raccordement externe, sans outil. Borniers à pousser avec repiquage. 70% de maintien du flux des LED à 35 000 heures.



Référence	Désignation	puissance du système (W)	flux lumineux utile (lm)	température de couleur (K)	durée de vie nominale moyenne (h)	dimmable/ gradable	diamètre d'encastrement (mm)	Mult. vente	Unit. fact.	DEEE HT	P.U. HT
1 TRN96666090	ZOE LED DL 210 1500 840	18	1500	4000	35000	non	206-210	1	P.	-	N.C
1 TRN96666091	ZOE LED DL 210 2000 840	22	2000	4000	35000	non	206-210	1	P.	-	N.C

CHALICE

THORN

Downlight LED décoratif d'une grande efficacité (>117lm/W) avec un corps en aluminium et réflecteur satiné. IP54 en standard. Les températures de couleurs sont 3000K et 4000K avec un IRC > 80 et un UGR < 22. Dimensions d'encastrement de 200mm avec une profondeur totale < à 100mm. Durée de vie des LED 50 000 heures à 80% du flux à 25°C.

Référence	Désignation	puissance du système (W)	flux lumineux utile (lm)	température de couleur (K)	durée de vie nominale moyenne (h)	dimmable/ gradable	diamètre d'encastrement (mm)	Mult. vente	Unit. fact.	DEEE HT	P.U. HT
✓ TRN96642305	CHAL 200 LED2000-840 HF RSB	18,5	1900	4000	50000	non	200	1	P.	-	123,29 €

SPEAKER LED



Downlight LED blanc. Corps en aluminium moulé sous pression.



Référence	Désignation	puissance du système (W)	flux lumineux utile (lm)	température de couleur (K)	durée de vie nominale moyenne (h)	dimmable/ gradable	diamètre d'encastrement (mm)	Mult. vente	Unit. fact.	DEEE HT	P.U. HT
1 ZON2208441000	SPEAKER 1 LED 11W 3000K CLD CELL BLC	11	1200	3000	30000	non	154-186	1	P.	-	39,90 €
✓ 2 ZON2208471100	SPEAKER 3 BASIC LED 21W 4K CLD CELL BLC	21	2500	4000	30000	non	188-220	1	P.	-	37,05 €

Caractéristiques techniques, Conditionnement, Multiple de vente, Unité de facturation, visuels, Euroclasse, DEEE HT, PU HT en Euros et hors DEEE et Eco-mobilier; donnés à titre indicatif et susceptibles de modifications sans préavis, ils ne nous engagent qu'après confirmation expresse. Les prix unitaires indiqués sont ceux des réseaux COAXEL, REXEL et SCT, ils ne s'appliquent pas pour le réseau ESPACE ELEC. Pour plus d'informations, consultez votre agence habituelle ou connectez-vous sur notre site internet rexel.fr - N.C-nous consulter.



ÉCLAIRAGE INTÉRIEUR FONCTIONNEL

DOWNLIGHT LED

ECOLEX LED



Downlight LED blanc. Corps en aluminium moulé sous pression. Diffuseur avec cercles concentriques gravés au laser. Gradable IGBT

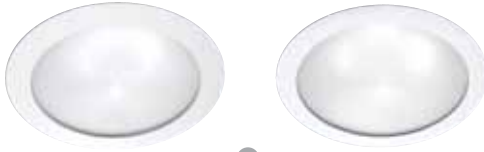

Référence	Désignation	puissance du système (W)	flux lumineux utile (lm)	température de couleur (K)	durée de vie nominale moyenne (h)	dimmable/gradable	diamètre d'encastrement (mm)	Mult. vente	Unit. fact.	DEEE HT	P.U. HT
✓ 1 ZON2217291500	ECOLEX 2 LED 14W 4K CLD CELLD BLC	14	1380	4000	50000	oui	170-190	1	P.	-	63,33 €
✓ 2 ZON2217291600	ECOLEX 3 LED 23W 4K CLD CELL BLC	23	2190	4000	50000	oui	198-216	1	P.	-	67,33 €

LUTHOR LED



Downlight orientable blanc 32 degrés. Corps en aluminium moulé sous pression.



Référence	Désignation	puissance du système (W)	flux lumineux utile (lm)	température de couleur (K)	durée de vie nominale moyenne (h)	réglabilité	dimmable/gradable	diamètre d'encastrement (mm)	Mult. vente	Unit. fact.	DEEE HT	P.U. HT
1 ZON2208781500	LUTHOR BIG LED 28W 3K CLD CELL BLANC	28	2359	3000	50000	rotatif et pivotant	non	170-190	1	P.	-	188,08 €
1 ZON2208781700	LUTHOR BIG LED 28W 4K CLD CELL BLC	28	2593	4000	50000	rotatif et pivotant	non	170-190	1	P.	-	193,89 €

ÉCLAIRAGE

TORONTO HD



Encastré Lèche-mur LED rectangulaire. Basculant 55°. Diffuseur en verre clair pour une parfaite découpe de l'angle. Livré avec driver LED déporté non-gradable. Connexion rapide et repiquable direct 230V. Finition blanc brillant. Garantie 2 ans - 20.000 heures.



Référence	Désignation	puissance du système (W)	flux lumineux utile (lm)	température de couleur (K)	durée de vie nominale moyenne (h)	réglabilité	dimmable/gradable	diamètre d'encastrement (mm)	Mult. vente	Unit. fact.	DEEE HT	P.U. HT
✓ 1 ABIAL13186	Encastré rectangulaire en aluminium COB 35W 4200K 3100lm blanc	35	3100	4200	20000	pivotant	oui	220x132	1	P.	-	178,87 €

SLIM-FIT



Faible encombrement idéal pour les faux-plafonds étriqués (40mm). Alimentation déportée avec connection rapide. Driver séparé avec raccordement 'Plug and play'. Livré avec driver déporté non-gradable. Garantie 3 ans - 25 000 heures (L70).



Référence	Désignation	puissance du système (W)	flux lumineux utile (lm)	température de couleur (K)	durée de vie nominale moyenne (h)	dimmable/gradable	diamètre d'encastrement (mm)	Mult. vente	Unit. fact.	DEEE HT	P.U. HT
1 ABIENPL1840 \$1016 SP	Downlight Slim LED Non-Dim. 18W 4000K	18	1710	4000	25000	non	206	1	P.	-	59,00 €

UNI-FIT



Étanche à l'air - Conforme RT2012. Downlight faible hauteur alimentation intégrée IP44. Embarque la technologie ThermoTec™ offrant une durée de vie et des performances importantes. Version 10W spécial rénovation encastré R80. Pré-câblé avec 500mm de câble à 2 brins. Garantie 3 ans - 25 000 heures (L70).



Référence	Désignation	puissance du système (W)	flux lumineux utile (lm)	température de couleur (K)	durée de vie nominale moyenne (h)	dimmable/gradable	diamètre d'encastrement (mm)	Mult. vente	Unit. fact.	DEEE HT	P.U. HT
✓ 1 ABIENDL2340	Downlight Led Ip44 IK06 240V 23W 100DEG 4000K non-gradable	23	2100	4000	25000	oui	170	1	P.	-	47,61 €

Caractéristiques techniques, Conditionnement, Multiple de vente, Unité de facturation, visuels, Euroclasse, DEEE HT, PU HT en Euros et hors DEEE et Eco-mobilier; donnés à titre indicatif et susceptibles de modifications sans préavis. ils ne nous engagent qu'après confirmation expresse. Les prix unitaires indiqués sont ceux des réseaux COAXEL, REXEL et SCT, ils ne s'appliquent pas pour le réseau ESPACE ELEC. Pour plus d'informations, consultez votre agence habituelle ou connectez-vous sur notre site internet rexel.fr - N.C-nous consulter.





1

Référence	Désignation	puissance du système (W)	flux lumineux utile (lm)	température de couleur (K)	durée de vie nominale moyenne (h)	dimmable/ gradable	diamètre d'encastrement (mm)	Mult. vente	Unit. fact.	DEEE HT	P.U. HT
✓ 1 LON40350443	SENSPOT LED IP44 IK10 20J Module LED 1700 + détecteur avec alimentation IP20	13	1300	4000	50000 L80 B50	non	160	1	P.	-	265,66 €
✓ LON98000010	Télécommande pour option radio piloté							1	P.	-	348,14 €

CAPOTS D'ESPACEMENT POUR DONWLIGHT

YLIS



1

2

Référence	Désignation	Mult. vente	Unit. fact.	DEEE HT	P.U. HT
1 BLI695010	Protection Y-BASE	1	P.	-	15,40 €
2 BLI695020	Protection Y-PONT	1	P.	-	7,42 €

DALLES ENCASTRÉES LED

CORELINE PANEL

PHILIPS



1

2

Surface de lumière uniforme, confort d'utilisation grâce aux versions UGR19 et driver intégré. 10 ans de tranquillité grâce à la durée de vie de la technologie LED. Luminaire sans scintillement et mortalité du driver inférieure à 5% à 50000h. Le CoreLine Panel a un cadre en aluminium et une certification ENEC (laboratoire externe). Il a un risque photobiologique de 0. C'est le Panel incontournable du marché qui offre satisfaction à chaque fois.

Référence	Désignation	puissance du système (W)	flux lumineux utile (lm)	température de couleur (K)	durée de vie nominale moyenne (h)	dimmable/ gradable	longueur (mm)	largeur (mm)	Mult. vente	Unit. fact.	DEEE HT	P.U. HT
✓ 1 PHI386092	CoreLine Panel RC132V LED345/830 PSD W60L60 UGR19	35	3400	3000	50000 L75	oui	597	597	1	P.	-	183,19 €
✓ 1 PHI386085	CoreLine Panel RC132V LED365/840 PSD W60L60 UGR19	35	3600	4000	50000 L75	oui	597	597	1	P.	-	187,17 €
✓ 1 PHI380991	CoreLine Panel RC132V LED345/830 PSU W60L60 UGR19	33	3400	3000	50000 L75	non	597	597	1	P.	-	145,54 €
✓ 1 PHI380984	CoreLine Panel RC132V LED365/840 PSU W60L60 UGR19	33	3600	4000	50000 L75	non	597	597	1	P.	-	115,60 €
✓ 1 PHI334684	CoreLine Panel RC132V LED435/840 PSU W60L60 UGR19	35	4300	4000	50000 L75	non	597	597	1	P.	-	148,62 €
✓ 1 PHI386146	CoreLine Panel RC132V LED345/830 PSU W60L60 UGR22	33	3400	3000	50000 L75	non	597	597	1	P.	-	109,18 €
✓ 1 PHI380953	CoreLine Panel RC132V LED365/840 PSU W60L60 UGR22	33	3600	4000	50000 L75	non	597	597	1	P.	-	109,18 €
1 PHI334660	CoreLine Panel RC132V LED435/840 PSU W60L60 UGR22	35	4300	4000	50000 L75	non	597	597	1	P.	-	135,25 €
2 PHI381035	CoreLine Panel RC132V LED345/830 PSU W30L120 UGR19	33	3400	3000	50000 L75	non	1197	297	1	P.	-	145,98 €
✓ 2 PHI381028	CoreLine Panel RC132V LED365/840 PSU W30L120 UGR19	33	3600	4000	50000 L75	non	1197	297	1	P.	-	145,98 €
✓ PHI073308	CoreLine Panel NOC ACC. RC125Z SMB W60L60						612	612	1	P.	-	41,87 €

Caractéristiques techniques, Conditionnement, Multiple de vente, Unité de facturation, visuels, Euroclasse, DEEE HT, PU HT en Euros et hors DEEE et Eco-mobilier; donnés à titre indicatif et susceptibles de modifications sans préavis, ils ne nous engagent qu'après confirmation expresse. Les prix unitaires indiqués sont ceux des réseaux COAXEL, REXEL et SCT, ils ne s'appliquent pas pour le réseau ESPACE ELEC. Pour plus d'informations, consultez votre agence habituelle ou connectez-vous sur notre site internet rexel.fr - N.C-nous consulter.

✓ Produit stocké

ÉCLAIRAGE INTÉRIEUR FONCTIONNEL

DALLES ENCASTRÉES LED

LEDINAIRE



1

Référence	Désignation	puissance du système (W)	flux lumineux utile (lm)	température de couleur (K)	durée de vie nominale moyenne (h)	dimmable/gradable	longueur (mm)	largeur (mm)	Mult. vente	Unit. fact.	DEEE HT	P.U. HT
✓ 1 PHI386474	LEDINAIRE PANEL RC065B RC065B LED345/840 PSU W60L60 UGR19	38	3400	4000	50000 L70	non	597	597	1	P.	-	106,35 €
1 PHI073285	LEDINAIRE PANEL RC065B LED325/840 PSU W60L60 UGR22	42	3200	4000	50000 L70	non	597	597	1	P.	-	N.C

RAPSODY



Encastré IP54 LED, cadre aluminium et diffuseur opale.
UGR<22.
Pour une utilisation dans les cuisines, industries pharmaceutiques et milieux hospitaliers.
Pose sur ossature apparente.



Référence	Désignation	puissance du système (W)	flux lumineux utile (lm)	température de couleur (K)	durée de vie nominale moyenne (h)	dimmable/gradable	longueur (mm)	largeur (mm)	Mult. vente	Unit. fact.	DEEE HT	P.U. HT
✓ TRI6922540	Rapsody V2 M73 OP 3500-840 ET IP54	34	3400	4000	50000	non	596	596	1	P.	-	173,42 €
TRI6922551	Rapsody V2 M73 OP 3500-840 ETDD IP54	34	3400	4000	50000	oui	596	596	1	P.	-	470,62 €

SIELLA G5



Encastré LED extra-plat 600 x 600 et 1200 x 300 mm.
UGR<19 ou UGR22.
3600 lumens, 4000 K.
Alimentation externe.
Peut être recouvert d'un isolant thermique.
ENEC.



1

2

Référence	Désignation	puissance du système (W)	flux lumineux utile (lm)	température de couleur (K)	durée de vie nominale moyenne (h)	dimmable/gradable	longueur (mm)	largeur (mm)	Mult. vente	Unit. fact.	DEEE HT	P.U. HT
✓ 1 TRI17164440	Siella G5 M73 OTA22 LED3600-840 ET	33	3600	4000	50000	non	595	595	1	P.	-	66,00 €
1 TRI17164451	Siella G5 M73 OTA22 LED3600-840 ETDD	33	3600	4000	50000	oui	595	595	1	P.	-	114,77 €
✓ 1 TRI17165040	Siella G5 M73 OTA19 LED3600-840 ET	33	3600	4000	50000	non	595	595	1	P.	-	78,00 €
✓ 1 TRI17165051	Siella G5 M73 OTA19 LED3600-840 ETDD	33	3600	4000	50000	oui	595	595	1	P.	-	123,00 €
✓ 2 TRI17165440	Siella G5 M46 OTA19 LED3600-840 ET	33	3600	4000	50000	non	1195	295	1	P.	-	125,97 €
2 TRI17165451	Siella G5 M46 OTA19 LED3600-840 ETDD	33	3600	4000	50000	oui	1195	295	1	P.	-	223,95 €

ARIMOS



Encastré LED 600 x 600mm.
Haute performance
Diffuseur décoratif CDP-X.
Micro-optique aluminium MRX.



1

2

Référence	Désignation	puissance du système (W)	flux lumineux utile (lm)	température de couleur (K)	durée de vie nominale moyenne (h)	dimmable/gradable	longueur (mm)	largeur (mm)	Mult. vente	Unit. fact.	DEEE HT	P.U. HT
1 TRI6324451	ArimoS M73 MRX LED4000-840 ETDD TWLi	29	4000	4000	50000	oui	597	597	1	P.	-	396,81 €
1 TRI6324440	ArimoS M73 MRX LED4000-840 ET TWLi	29	4000	4000	50000	non	597	597	1	P.	-	341,24 €
2 TRI6686851	ArimoS M73 CDP-X LED4000-840 ETDD	32	4000	4000	50000	oui	595	595	1	P.	-	440,90 €
2 TRI6686840	ArimoS M73 CDP-X LED4000-840 ET	32	4000	4000	50000	non	595	595	1	P.	-	385,75 €

Caractéristiques techniques, Conditionnement, Multiple de vente, Unité de facturation, visuels, Euroclasse, DEEE HT, PU HT en Euros et hors DEEE et Eco-mobilier; donnés à titre indicatif et susceptibles de modifications sans préavis. ils ne nous engagent qu'après confirmation expresse. Les prix unitaires indiqués sont ceux des réseaux COAXEL, REXEL et SCT, ils ne s'appliquent pas pour le réseau ESPACE ELEC. Pour plus d'informations, consultez votre agence habituelle ou connectez-vous sur notre site internet rexel.fr - N.C= nous consulter.

✓ Produit stocké

SIELLA D



Référence	Désignation	puissance du système (W)	flux lumineux utile (lm)	température de couleur (K)	durée de vie nominale moyenne (h)	dimmable/gradable	longueur (mm)	largeur (mm)	Mult. vente	Unit. fact.	DEEE HT	P.U. HT
✓ TR17016640	Siella G4 D2 OTA19 LED3800-840 ET	35	3800	4000	50000	non	1196	295	1	P.	-	222,00 €
TR17017040	Siella G4 D3 OTA19 LED6000-840 ET	57	6000	4000	50000	non	1496	295	1	P.	-	N.C

PANEL LED

LEDVANCE

Cadre en aluminium blanc mat avec haut niveau de finition. Excellente uniformité lumineuse, version UGR-19 avec diffuseur micro-prismatique (conformité EN 12464-1). Version PFM : durée de vie 80.000h L70 et connecteur externe rapide avec repiquage. Faible épaisseur 10,5 mm. Dimensions 600x600 mm ou 1200x300 mm. Alimentation externe On/Off ou DALI. Garantie 5 ans. Nombreux accessoires de montage disponibles.



Référence	Désignation	puissance du système (W)	flux lumineux utile (lm)	température de couleur (K)	durée de vie nominale moyenne (h)	dimmable/gradable	longueur (mm)	largeur (mm)	Mult. vente	Unit. fact.	DEEE HT	P.U. HT
✓ ① OSR225176	PANEL PFM 600 30W/4000K	30	3000	4000	80000	non	595	595	1	P.	-	84,45 €
✓ ① OSR225251	PANEL PFM 600 33W/4000K UGR19	33	3600	4000	80000	non	595	595	1	P.	-	103,22 €
✓ ① OSR225213	PANEL PFM 600 40W/4000K	40	4000	4000	80000	non	595	595	1	P.	-	100,09 €
✓ ② OSR182059	PANEL LED 1200 33W/4000K UGR19	33	3300	4000	50000	non	1195	295	1	P.	-	193,93 €
② OSR182035	PANEL LED 1200 40W/4000K	40	4000	4000	50000	non	1195	295	1	P.	-	181,42 €
✓ ③ OSR108868	KIT SUSPENSION PANEL 600/625								1	P.	-	25,74 €
✓ ④ OSR108820	KIT MONTAGE SAILLIE 1200X300						1201	300,5	1	P.	-	90,89 €
✓ OSR108769	PANEL 600 KIT MONTAGE SAILLIE						600,5	600,5	1	P.	-	90,02 €

PANEL LED VALUE

LEDVANCE

Cadre en aluminium blanc mat. Bonne uniformité lumineuse, version UGR-19 avec diffuseur micro-prismatique (conformité EN 12464-1). Faible encombrement. Alimentation externe. Garantie 3 ans.



Référence	Désignation	puissance du système (W)	flux lumineux utile (lm)	température de couleur (K)	durée de vie nominale moyenne (h)	dimmable/gradable	longueur (mm)	largeur (mm)	Mult. vente	Unit. fact.	DEEE HT	P.U. HT
✓ ① OSR066663	LEDVANCE PANEL LED VALUE - UGR-19 - 40W - 4000K	40	3600	4000	50000	non	595	595	1	P.	-	79,60 €
✓ ① OSR066601	LEDVANCE PANEL LED VALUE - 40W - 4000K	40	3600	4000	50000	non	595	595	1	P.	-	72,91 €

PANELTECH LED



Référence	Désignation	puissance du système (W)	flux lumineux utile (lm)	température de couleur (K)	durée de vie nominale moyenne (h)	dimmable/gradable	longueur (mm)	largeur (mm)	Mult. vente	Unit. fact.	DEEE HT	P.U. HT
ZON221848101245	PANELTECH LED 33W 4K PUSH CLDCCELL-DD B	33	3527	4000	50000	oui	600	600	1	P.	-	N.C

BASIC PANNELLO



Référence	Désignation	puissance du système (W)	flux lumineux utile (lm)	température de couleur (K)	durée de vie nominale moyenne (h)	dimmable/gradable	longueur (mm)	largeur (mm)	Mult. vente	Unit. fact.	DEEE HT	P.U. HT
✓ ① ZON2218437100	BASIC PANNELLO 29W 4K CLD CELL BLC	29	3560	4000	40000	non	600	600	1	P.	-	75,00 €

Caractéristiques techniques, Conditionnement, Multiple de vente, Unité de facturation, visuels, Euroclasse, DEEE HT, PU HT en Euros et hors DEEE et Eco-mobilier; donnés à titre indicatif et susceptibles de modifications sans préavis, ils ne nous engagent qu'après confirmation expresse. Les prix unitaires indiqués sont ceux des réseaux COAXEL, REXEL et SCT, ils ne s'appliquent pas pour le réseau ESPACE ELEC.

Pour plus d'informations, consultez votre agence habituelle ou connectez-vous sur notre site internet rexel.fr - N.C-nous consulter.

✓ Produit stocké

ÉCLAIRAGE INTÉRIEUR FONCTIONNEL

DALLES ENCASTRÉES LED

RODI



Référence	Désignation	puissance du système (W)	flux lumineux utile (lm)	température de couleur (K)	durée de vie nominale moyenne (h)	dimmable/gradable	longueur (mm)	largeur (mm)	Mult. vente	Unit. fact.	DEEE HT	P.U. HT
1 ZON15023200	RODI 832 LED 40W CLD CELL BLANC	40	4212	4000	35000	non	600	600	1	P.	-	55,57 €

LED PANEL 842



Référence	Désignation	puissance du système (W)	flux lumineux utile (lm)	température de couleur (K)	durée de vie nominale moyenne (h)	dimmable/gradable	longueur (mm)	largeur (mm)	Mult. vente	Unit. fact.	DEEE HT	P.U. HT
✓ 1 ZON15020500	LED PANEL 842 29W 4K CLDCCELL BLC	29	3600	4000	50000	non	600	600	1	P.	-	116,05 €

ANNA



Dalle LED à faible éblouissement UGR<19. Boîtier de connexion sans outils et détachable pour une installation rapide. Bornier à pousser avec repiquage. Livrée avec filin de sécurité et mousquetons.

Référence	Désignation	puissance du système (W)	flux lumineux utile (lm)	température de couleur (K)	durée de vie nominale moyenne (h)	dimmable/gradable	longueur (mm)	largeur (mm)	Mult. vente	Unit. fact.	DEEE HT	P.U. HT
✓ 1 TRN96631116	ANNA LED Q596 3200 830 HFIX	33	3200	3000	50000	oui	596	596	1	P.	-	134,76 €
✓ 1 TRN96631113	ANNA LED Q596 3500 840 HFIX	33	3500	4000	50000	oui	596	596	1	P.	-	134,76 €
✓ 1 TRN96630069	ANNA LED Q596 3200 830	33	3200	3000	50000	non	596	596	1	P.	-	93,22 €
✓ 1 TRN96630066	ANNA LED Q596 3500 840	33	3500	4000	50000	non	596	596	1	P.	-	93,22 €

BETA 2



Dalle encastrée 600x600, micro-prismatique, grand confort UGR<19. Excellente efficacité jusqu'à 120 lm/W. IP54 pour un large champs d'applications. Version gradable et non gradable. Bornier à pousser et repiquage possible. Durée de vie 50 000H L80.

Référence	Désignation	puissance du système (W)	flux lumineux utile (lm)	température de couleur (K)	durée de vie nominale moyenne (h)	dimmable/gradable	longueur (mm)	largeur (mm)	Mult. vente	Unit. fact.	DEEE HT	P.U. HT
✓ 1 TRN96631445	BETA 2 LED3800-830 HFIX Q600	32	3600	3000	50000	oui	596	596	1	P.	-	163,44 €
✓ 1 TRN96631444	BETA 2 LED3800-840 HFIX Q600	32	3800	4000	50000	oui	596	596	1	P.	-	163,44 €
✓ 1 TRN96631443	BETA 2 LED3800-830 HF Q600	32	3600	3000	50000	non	596	596	1	P.	-	126,16 €
✓ 1 TRN96631442	BETA 2 LED3800-840 HF Q600	32	3800	4000	50000	non	596	596	1	P.	-	126,16 €

E6060 PRO



La dalle LED PRO idéale pour les installations dans lesquelles performance et longévité sont essentielles.

Référence	Désignation	puissance du système (W)	flux lumineux utile (lm)	température de couleur (K)	durée de vie nominale moyenne (h)	dimmable/gradable	longueur (mm)	largeur (mm)	Mult. vente	Unit. fact.	DEEE HT	P.U. HT
1 ABIENFPRO606040	PRO 600x600 IP44 IK06 30W 110lm/W 840 s/s flickering	30	3300	4000	50000	non	595	595	1	P.	-	N.C

Caractéristiques techniques, Conditionnement, Multiple de vente, Unité de facturation, visuels, Euroclasse, DEEE HT, PU HT en Euros et hors DEEE et Eco-mobilier; donnés à titre indicatif et susceptibles de modifications sans préavis, ils ne nous engagent qu'après confirmation expresse. Les prix unitaires indiqués sont ceux des réseaux COAXEL, REXEL et SCT, ils ne s'appliquent pas pour le réseau ESPACE ELEC. ✓ Produit stocké

Pour plus d'informations, consultez votre agence habituelle ou connectez-vous sur notre site internet rexel.fr - N.C.=nous consulter.

DALLE LED

AURORA®

Dalle backlite 600x600 IP20 36W Prismatique UGR19 840 s/s flickering.



1

Référence	Désignation	puissance du système (W)	flux lumineux utile (lm)	température de couleur (K)	durée de vie nominale moyenne (h)	dimmable/ gradable	longueur (mm)	largeur (mm)	Mult. vente	Unit. fact.	DEEE HT	P.U. HT
1 ABIENBLP6060U40	Dalle backlite 600x600 IP20 36W UGR<18 840 s/s flickering	36	3420	4000	35000	non	595	595	1	P.	-	N.C

PANEL VALETO

SLV



1

2

3

Référence	Désignation	puissance du système (W)	flux lumineux utile (lm)	température de couleur (K)	durée de vie nominale moyenne (h)	dimmable/ gradable	longueur (mm)	largeur (mm)	Mult. vente	Unit. fact.	DEEE HT	P.U. HT
1 DCS1001250	LED VALETO PANEL, encastré, LED, 2700K-6500K, blanc, UGR<19, 595x595mm	43	3600	6500	25000	oui	595	595	1	P.	-	183,50 €
2 DCS1002097	Télécommande SLV VALETO								1	P.	N.C	N.C
3 DCS1002411	SLV VALETO®, passerelle, métal brossé/noir								1	P.	N.C	N.C

YLIS

BLM



1

Référence	Désignation	Mult. vente	Unit. fact.	DEEE HT	P.U. HT
1 BL1695030	Protection Y-PAVE	1	P.	-	12,55 €

PLAFONNIERS LED

CORELINE SURFACE

PHILIPS



1

2

Référence	Désignation	puissance du système (W)	flux lumineux utile (lm)	température de couleur (K)	durée de vie nominale moyenne (h)	dimmable/ gradable	longueur (mm)	largeur (mm)	Mult. vente	Unit. fact.	DEEE HT	P.U. HT
1 PHI348816	Coreline Surface SM134V LED37S/840 PSU W60L60 UGR19	30,5	3700	4000	50000	non	600	600	1	P.	-	273,61 €
2 PHI897612 \$1017 SP	Coreline Surface SM120V LED37S/840 PSU W20L120 UGR19	40	3700	4000	50000	non	1197	197	1	P.	-	N.C

LEDINAIRE

PHILIPS

Référence	Désignation	puissance du système (W)	flux lumineux utile (lm)	température de couleur (K)	durée de vie nominale moyenne (h)	dimmable/ gradable	longueur (mm)	largeur (mm)	Mult. vente	Unit. fact.	DEEE HT	P.U. HT
✓ PHI069622	LEDINAIRE SURFACE-MOUNTED SM060C SM060C LED32S/840 PSU W20L120 UGR22	36	3200	4000	50000	non	1070	200	1	P.	-	126,00 €

Caractéristiques techniques, Conditionnement, Multiple de vente, Unité de facturation, visuels, Euroclasse, DEEE HT, PU HT en Euros et hors DEEE et Eco-mobilier; donnés à titre indicatif et susceptibles de modifications sans préavis, ils ne nous engageant qu'après confirmation expresse. Les prix unitaires indiqués sont ceux des réseaux COAXEL, REXEL et SCT, ils ne s'appliquent pas pour le réseau ESPACE ELEC. Pour plus d'informations, consultez votre agence habituelle ou connectez-vous sur notre site internet rexel.fr - N.C-nous consulter.

✓ Produit stocké

ÉCLAIRAGE INTÉRIEUR FONCTIONNEL

PLAFONNIERS LED

CORELINE PLAFONNIER



Référence	Désignation	puissance du système (W)	flux lumineux utile (lm)	température de couleur (K)	durée de vie nominale moyenne (h)	indice de protection (IP)	Mult. vente	Unit. fact.	DEEE HT	P.U. HT
1 PHI339528	CoreLine Plafonnier DNI35C LED10S/840 PSU II WH	13,5	1100	4000	50000 L70	IP20	1	P.	N.C	N.C
1 PHI339542	CoreLine Plafonnier DNI35C LED20S/840 PSU II WH	26	2100	4000	50000 L70	IP20	1	P.	N.C	N.C

POLARON IQ



Applique ou plafonnier LED circulaire décoratif pour une intégration harmonieuse dans l'architecture des bâtiments.
 WD1 : ø 263 mm.
 WD2 : ø 403 mm.
 Existe également en version suspendue.

Référence	Désignation	puissance du système (W)	flux lumineux utile (lm)	température de couleur (K)	durée de vie nominale moyenne (h)	indice de protection (IP)	Indice de protection contre les chocs (IK)	Mult. vente	Unit. fact.	DEEE HT	P.U. HT
TRI6333540	PolaronIQ WD1 LED1000-840 ET	10	950	4000	70000	IP40	IK02	1	P.	-	951,43 €
TRI6333940	PolaronIQ WD2 LED2000-840 ET	17	1800	4000	70000	IP40	IK02	1	P.	-	1 289,08 €

ÉCLAIRAGE

74Q



Applique ou plafonnier LED carré décoratif.
 WD1 : 320 x 320 mm.
 WD2 : 420 x 420 mm.

Référence	Désignation	puissance du système (W)	flux lumineux utile (lm)	température de couleur (K)	durée de vie nominale moyenne (h)	indice de protection (IP)	Indice de protection contre les chocs (IK)	Mult. vente	Unit. fact.	DEEE HT	P.U. HT
TRI6861240	74Q WD1 LED1000-840 ET	15	1500	4000	50000	IP40	IK02	1	P.	-	496,43 €
1 TRI6861640	74Q WD2 LED2000-840 ET	20	2300	4000	50000	IP40	IK02	1	P.	-	566,95 €

74R



Applique ou plafonnier LED rond décoratif.
 ø 420 mm.

Référence	Désignation	puissance du système (W)	flux lumineux utile (lm)	température de couleur (K)	durée de vie nominale moyenne (h)	indice de protection (IP)	Indice de protection contre les chocs (IK)	Mult. vente	Unit. fact.	DEEE HT	P.U. HT
1 TRI6858240	74R WD2 LED2000-840 ET	19	2200	4000	50000	IP40	IK02	1	P.	-	420,70 €

Caractéristiques techniques, Conditionnement, Multiple de vente, Unité de facturation, visuels, Euroclasse, DEEE HT, PU HT en Euros et hors DEEE et Eco-mobilier; donnés à titre indicatif et susceptibles de modifications sans préavis, ils ne nous engageant qu'après confirmation expresse. Les prix unitaires indiqués sont ceux des réseaux COAXEL, REXEL et SCT, ils ne s'appliquent pas pour le réseau ESPACE ELEC. Pour plus d'informations, consultez votre agence habituelle ou connectez-vous sur notre site internet rexel.fr - N.C=nous consulter.



SUSPENSION LED

LATERALO



Luminaire suspendu circulaire (R) ou rectangulaire (P).
Diffuseur à micro-prismes.
L'alimentation électrique passe par les câbles de suspension.

Référence	Désignation	puissance du système (W)	flux lumineux utile (lm)	température de couleur (K)	durée de vie nominale moyenne (h)	diamètre externe (mm)	longueur (mm)	indice de protection (IP)	Mult. vente	Unit. fact.	DEEE HT	P.U. HT
1 TRI6367251	LateraloR H1 BLGS 6000-840 ETDD 01 UGR-19 DALI	57	6000	4000	70000	649		IP20	1	P.	-	2 717,02 €
2 TRI6348751	LateraloP H1 BLGS 6000-840 ETDD 01 UGR-19 DALI	53	6400	4000	70000		1175x338	IP20	1	P.	-	2 449,29 €

LUNEXO



Luminaire suspendu LED.
Diffuseur opale UGR < 19.

Référence	Désignation	puissance du système (W)	flux lumineux utile (lm)	température de couleur (K)	durée de vie nominale moyenne (h)	indice de protection (IP)	longueur (mm)	Mult. vente	Unit. fact.	DEEE HT	P.U. HT
TRI6825451	Lunexo H1 CDP-I 6500 840 ETDD 01 DALI	63	6700	4000	70000	IP20	1200 X 200	1	P.	-	1 796,54 €

POLARON



Luminaire suspendu décoratif de forme circulaire à répartition directe/indirecte

Référence	Désignation	puissance du système (W)	flux lumineux utile (lm)	température de couleur (K)	durée de vie nominale moyenne (h)	indice de protection (IP)	diamètre externe (mm)	Mult. vente	Unit. fact.	DEEE HT	P.U. HT
TRI6335040	PolaronHQ H2 LED2000-830 ET 2,0m	17	1700	3000	70000	IP40	403	1	P.	-	1 476,44 €

PARELIA



Luminaire suspendu LED direct/indirect, 13000 lumens, version DALI, 2700 à 6500 K synchronisé au rythme circadien, livré avec fils de suspension, remplace avantageusement 4 dalles LED 600x600.

Référence	Désignation	puissance du système (W)	flux lumineux utile (lm)	température de couleur (K)	durée de vie nominale moyenne (h)	longueur (mm)	indice de protection (IP)	Mult. vente	Unit. fact.	DEEE HT	P.U. HT
TRI7008951	Parelia H-L 13000-840 ETDD 01	85	13700	4000	50000	2108	IP20	1	P.	-	2 263,97 €
TRI7009651	PareliaAct H-L 13000-840 ETDD 01	107	13200	2700 à 6500	50000	2108	IP20	1	P.	-	3 958,44 €

INSPIRE



Référence	Désignation	puissance du système (W)	flux lumineux utile (lm)	température de couleur (K)	durée de vie nominale moyenne (h)	indice de protection (IP)	longueur (mm)	Mult. vente	Unit. fact.	DEEE HT	P.U. HT
1 NOL212080	INSPIRE 36W BLANC 3000K	36	4140	3000	50000 L80B20	IP20	1241	1	P.	0,38 €	264,97 €
1 NOL212081	INSPIRE 36W BLANC 3000K DALI	36	4140	3000	50000 L80B20	IP20	1241	1	P.	0,17 €	314,81 €
1 NOL212082	INSPIRE 36W BLANC 4000K	36	4300	4000	50000 L80B20	IP20	1241	1	P.	0,17 €	264,97 €
1 NOL212083	INSPIRE 36W BLANC 4000K DALI	36	4300	4000	50000 L80B20	IP20	1241	1	P.	0,17 €	314,81 €

Caractéristiques techniques, Conditionnement, Multiple de vente, Unité de facturation, visuels, Euroclasse, DEEE HT, PU HT en Euros et hors DEEE et Eco-mobilier; donnés à titre indicatif et susceptibles de modifications sans préavis, ils ne nous engagent qu'après confirmation expresse. Les prix unitaires indiqués sont ceux des réseaux COAXEL, REXEL et SCT, ils ne s'appliquent pas pour le réseau ESPACE ELEC.



Pour plus d'informations, consultez votre agence habituelle ou connectez-vous sur notre site internet rexel.fr - N.C-nous consulter.

ÉCLAIRAGE INTÉRIEUR FONCTIONNEL

HUBLOTS

VOILA



Référence	Désignation	puissance du système (W)	flux lumineux utile (lm)	durée de vie nominale moyenne (h)	indice de protection (IP)	Indice de protection contre les chocs (IK)	diamètre externe (mm)	Mult. vente	Unit. fact.	DEEE HT	P.U. HT
1 LON106004009702	Voila Blanc Module LED 1200 4000K	8,9	1075	50000	IP55	IK10	340	1	P.	-	N.C
1 LON106004119702	Voila Blanc Module LED 1200 4000K + Détecteur	9,7	1075	50000	IP55	IK10	340	1	P.	-	N.C
✓ 2 LON10700411	Voila Asymétrique Blanc Module LED 3600 lm 4000K + Détecteur - VAV	24	2894	>50000	IP55	IK10	340	1	P.	-	208,00 €



EFFICE



Référence	Désignation	puissance du système (W)	flux lumineux utile (lm)	durée de vie nominale moyenne (h)	indice de protection (IP)	Indice de protection contre les chocs (IK)	diamètre externe (mm)	Mult. vente	Unit. fact.	DEEE HT	P.U. HT
1 LON20000400	Effice éclairage général blanc 4000K	18	2450	>50000	IP55	IK10	350 x 350	1	P.	-	218,40 €



BANG



Référence	Désignation	puissance du système (W)	flux lumineux utile (lm)	durée de vie nominale moyenne (h)	indice de protection (IP)	Indice de protection contre les chocs (IK)	diamètre externe (mm)	Mult. vente	Unit. fact.	DEEE HT	P.U. HT
1 LON16910410	Bang rectangle Access opale Blanc Module LED 1200 4000K avec détection compact	9,2	1050	>50000	IP55	>IK10	308 x 154	1	P.	-	124,80 €



VERNOSC T1/T2



Equipé d'une platine LED de dernière génération direct 220V sans driver, le hublot Vernosc est antivandale, polyvalent et économique. Il s'installe en moins de 3 minutes grâce à son diffuseur qui se clipse sur l'embase. Flux utile de 800 à 1600 lm. Disponible en 2 tailles.



VERNOSC T1/T2 - HUBLOTS A LED INTEGRES

Référence	Désignation	puissance du système (W)	flux lumineux utile (lm)	durée de vie nominale moyenne (h)	indice de protection (IP)	Indice de protection contre les chocs (IK)	diamètre externe (mm)	Mult. vente	Unit. fact.	DEEE HT	P.U. HT
✓ EBE70700	HUBLOT VERNOSC 800 lm BLANC	10	800	40000	IP44	IK10	260	1	P.	-	63,29 €
✓ EBE70750	HUBLOT VERNOSC T2 1600 lm BLANC	17,5	1600	40000	IP44	IK10	320	1	P.	-	89,22 €

VERNOSC T1/T2 - HUBLOTS À DÉTECTEUR À LED INTÉGRÉES



Référence	Désignation	puissance du système (W)	flux lumineux utile (lm)	durée de vie nominale moyenne (h)	indice de protection (IP)	Indice de protection contre les chocs (IK)	diamètre externe (mm)	Mult. vente	Unit. fact.	DEEE HT	P.U. HT
✓ EBE70705	HUBLOT VERNOSC T1 800lm BLC HF	10	800	40000	IP44	IK10	260	1	P.	-	98,45 €
✓ EBE70755	HUBLOT VERNOSC T2 1600lm BLC HF	17,5	1600	40000	IP44	IK10	320	1	P.	-	123,06 €

Caractéristiques techniques, Conditionnement, Multiple de vente, Unité de facturation, visuels, Euroclasse, DEEE HT, PU HT en Euros et hors DEEE et Eco-mobilier; donnés à titre indicatif et susceptibles de modifications sans préavis, ils ne nous engageant qu'après confirmation expresse. Les prix unitaires indiqués sont ceux des réseaux COAXEL, REXEL et SCT, ils ne s'appliquent pas pour le réseau ESPACE ELEC. Pour plus d'informations, consultez votre agence habituelle ou connectez-vous sur notre site internet rexel.fr - N.C=nous consulter.



AXIOME T1/T2



Hublot fonctionnel et polyvalent. Embase et diffuseur en polycarbonate. 2 ou 4 points de fixation. Visserie Torx. Platine LED avec détecteur infrarouge intégré. Existe en 3 coloris. Les + de la gamme Axiome : une prédécoupe pour l'arrivée en goulotte en rénovation. Une version infrarouge pour les environnements à forte perturbation (ex : palier avec ascenseur)



AXIOME T1/T2 - HUBLOTS À DÉTECTEUR, ANTIVANDALES À LED INTÉGRÉES



Référence	Désignation	puissance du système (W)	flux lumineux utile (lm)	durée de vie nominale moyenne (h)	indice de protection (IP)	Indice de protection contre les chocs (IK)	diamètre externe (mm)	Mult. vente	Unit. fact.	DEEE HT	P.U. HT
✓ 1 EBE73025	AXIOME T1 1200LM 12W 4000K HF	12	1200	50000	IP54	> IK10	260	1	P.	-	175,80 €
✓ 2 EBE73076	AXIOME T2 2000LM 20W 4000K HF BLANC	20	2000	50000	IP54	> IK10	320	1	P.	-	218,35 €
✓ 3 EBE73078	AXIOME T2 2000LM 20W 4000K IR BLANC	20	2000	50000	IP54	> IK10	320	1	P.	-	214,13 €
2 EBE73079	AXIOME T2 2000LM 24W 4000K HF-V TC BLANC	24	2500	50000	IP54	> IK10	320	1	P.	-	319,12 €

AXIOME T1/T2 - HUBLOTS ANTIVANDALES À LED INTÉGRÉES



Référence	Désignation	puissance du système (W)	flux lumineux utile (lm)	durée de vie nominale moyenne (h)	indice de protection (IP)	Indice de protection contre les chocs (IK)	diamètre externe (mm)	Mult. vente	Unit. fact.	DEEE HT	P.U. HT
✓ 1 EBE73024	AXIOME T1 1200LM 12W 4000K	12	1200	50000	IP54	> IK10	260	1	P.	-	133,61 €
✓ 2 EBE73075	AXIOME T2 2000LM 20W 4000K BLANC	20	2000	50000	IP54	> IK10	320	1	P.	-	189,23 €

AXIOME T1/T2 - HUBLOTS À DÉTECTEUR, ANTIVANDALES POUR LAMPES E27



Référence	Désignation	puissance du système (W)	indice de protection (IP)	Indice de protection contre les chocs (IK)	diamètre externe (mm)	Mult. vente	Unit. fact.	DEEE HT	P.U. HT
✓ 1 EBE73002	HUBLOT AXIOME T1 E27 1X42W HF SSL	42 max	IP54	> IK10	260	1	P.	-	101,15 €

AXIOME T1/T2 - HUBLOTS ANTIVANDALES POUR LAMPES E27



Référence	Désignation	puissance du système (W)	indice de protection (IP)	Indice de protection contre les chocs (IK)	diamètre externe (mm)	Mult. vente	Unit. fact.	DEEE HT	P.U. HT
✓ 1 EBE73000	HUBLOT AXIOME T1 E27 1X42W SSL	42 max	IP54	> IK10	260	1	P.	-	32,70 €



rexel.fr 100% connecté avec votre métier



Devis en ligne



Paniers favoris



Commande rapide



Commande avant 18h = livraison le lendemain



Click & Collect



Suivi de commandes visuel

Caractéristiques techniques, Conditionnement, Multiple de vente, Unité de facturation, visuels, Euroclasse, DEEE HT, PU HT en Euros et hors DEEE et Eco-mobilier; donnés à titre indicatif et susceptibles de modifications sans préavis. ils ne nous engagent qu'après confirmation expresse. Les prix unitaires indiqués sont ceux des réseaux COAXEL, REXEL et SCT, ils ne s'appliquent pas pour le réseau ESPACE ELEC. Pour plus d'informations, consultez votre agence habituelle ou connectez-vous sur notre site internet rexel.fr - N.C-nous consulter.

✓ Produit stocké

ÉCLAIRAGE INTÉRIEUR FONCTIONNEL

HUBLOTS

D2L



Hublot fonctionnel ultra compact et antivandale, le diffuseur et l'anneau en polycarbonate du D2L sont très résistants aux chocs. Avec seulement deux points de fixation et deux prédécoupes prévues pour l'arrivée des câble, le D2L est idéal en neuf comme en rénovation.



Référence	Désignation	puissance du système (W)	flux lumineux utile (lm)	durée de vie nominale moyenne (h)	indice de protection (IP)	Indice de protection contre les chocs (IK)	diamètre externe (mm)	Mult. vente	Unit. fact.	DEEE HT	P.U. HT
✓ 1 EBE77700	HUBLOT D2L 11W LED 4000K	11	800	45000	IP55	IK10	225	1	P.	-	135,35 €
2 EBE77751	ANNEAU D2L BLANC						255	1	P.	-	18,28 €
3 EBE77752	ANNEAU D2L NOIR						255	1	P.	-	18,28 €
4 EBE77753	ANNEAU D2L GRIS						255	1	P.	-	17,58 €

H350



Hublot lumineux et performant, le H350 est dédié aux circulations horizontales et verticales. Avec une embase et un diffuseur en polycarbonate, il est résistant aux chocs. Le volume autour de la platine LED favorise la dissipation de la chaleur.

H350 - HUBLOTS À DÉTECTEUR À LED INTÉGRÉES



Référence	Désignation	puissance du système (W)	flux lumineux utile (lm)	durée de vie nominale moyenne (h)	indice de protection (IP)	Indice de protection contre les chocs (IK)	diamètre externe (mm)	Mult. vente	Unit. fact.	DEEE HT	P.U. HT
EBE74031	H350 AV 2300LM 28W 4000K HF CIRC	20	2300	50000	IP65	>IK10	350	1	P.	-	310,05 €

H350 - HUBLOTS ANTIVANDALES À LED INTÉGRÉES



Référence	Désignation	puissance du système (W)	flux lumineux utile (lm)	durée de vie nominale moyenne (h)	indice de protection (IP)	Indice de protection contre les chocs (IK)	diamètre externe (mm)	Mult. vente	Unit. fact.	DEEE HT	P.U. HT
EBE74030	H350 AV 2300LM 28W 4000K CIRC	28	2300	50000	IP65	>IK10	350	1	P.	-	259,63 €

ATOLL OVALE



Le hublot Atoll Ovale, équipé de son détecteur de mouvement infrarouge orientable, est idéal pour éclairer les entrées. Son design compact permet une grande souplesse d'installation et d'usage.

Référence	Désignation	puissance du système (W)	indice de protection (IP)	Indice de protection contre les chocs (IK)	diamètre externe (mm)	Mult. vente	Unit. fact.	DEEE HT	P.U. HT
✓ 1 EBE79550	ATOLL 75W E27 SSL DET. BLANC	75 max	IP44	IK04	330x240	1	P.	-	225,37 €

OPTION



OPTION - HUBLOTS À DÉTECTEUR ANTIVANDALES À LED INTÉGRÉES



Référence	Désignation	puissance du système (W)	flux lumineux utile (lm)	durée de vie nominale moyenne (h)	indice de protection (IP)	Indice de protection contre les chocs (IK)	diamètre externe (mm)	Mult. vente	Unit. fact.	DEEE HT	P.U. HT
EBE78221	OPTION AV 1200LM 15W 4000K HF BLANC	15	1200	50000	IP44	>IK10	300	1	P.	-	302,65 €

Caractéristiques techniques, Conditionnement, Multiple de vente, Unité de facturation, visuels, Euroclasse, DEEE HT, PU HT en Euros et hors DEEE et Eco-mobilier; donnés à titre indicatif et susceptibles de modifications sans préavis, ils ne nous engageant qu'après confirmation expresse. Les prix unitaires indiqués sont ceux des réseaux COAXEL, REXEL et SCT, ils ne s'appliquent pas pour le réseau ESPACE ELEC. Pour plus d'informations, consultez votre agence habituelle ou connectez-vous sur notre site internet rexel.fr - N.C= nous consulter.

✓ Produit stocké

OPTION - HUBLOTS ANTIVANDALES À LED INTÉGRÉES



Référence	Désignation	puissance du système (W)	flux lumineux utile (lm)	durée de vie nominale moyenne (h)	indice de protection (IP)	Indice de protection contre les chocs (IK)	diamètre externe (mm)	Mult. vente	Unit. fact.	DEEE HT	P.U. HT
EBE78220	OPTION AV 1200LM 15W 4000K BLANC	15	1200	50000	IP44	> IK10	300	1	P.	-	226,12 €

OPTION - HUBLOTS À DÉTECTEUR, ANTIVANDALES POUR LAMPES E27



Référence	Désignation	puissance du système (W)	indice de protection (IP)	Indice de protection contre les chocs (IK)	diamètre externe (mm)	Mult. vente	Unit. fact.	DEEE HT	P.U. HT
✓ EBE78806	OPTION AV 60W E27 SSL HF BLC	60 max	IP44	> IK10	300	1	P.	-	163,13 €

OPTION - HUBLOTS ANTIVANDALES POUR LAMPES E27



Référence	Désignation	puissance du système (W)	indice de protection (IP)	Indice de protection contre les chocs (IK)	diamètre externe (mm)	Mult. vente	Unit. fact.	DEEE HT	P.U. HT
✓ EBE78847	OPTION AV 100W SSL E27 BLANC	100 max	IP44	> IK10	300	1	P.	-	67,45 €

ORCADE



Le design fin et épuré de l'Orcade oriente cette gamme vers les circulations horizontales. Le Carré et l'Extra-plat se déclinent en format compact pour équiper les balcons.



Référence	Désignation	puissance du système (W)	flux lumineux utile (lm)	durée de vie nominale moyenne (h)	indice de protection (IP)	Indice de protection contre les chocs (IK)	diamètre externe (mm)	Mult. vente	Unit. fact.	DEEE HT	P.U. HT
✓ 1 EBE75006	ORCADE CARRÉ PC 1500LM	18	1500	40000	IP44	IK07	280x280	1	P.	-	100,08 €
✓ 2 EBE75021	HUBLOT ORCADE EXTRA-PLAT T2	18	1500	40000	IP40	IK06	300	1	P.	-	94,62 €

IZY



Luminaire d'intérieur dédié au logement, IZY permet une installation rapide et sans outils grâce à sa fiche DCL normalisée intégrée au dos. Compact, avec des lignes sobres, il est adapté à un montage plafonnier ou applique et fournira un éclairage de qualité. Le Izy Pro s'adapte avec son mode antivol ou bien démontage sans outil.

Référence	Désignation	puissance du système (W)	flux lumineux utile (lm)	durée de vie nominale moyenne (h)	indice de protection (IP)	Indice de protection contre les chocs (IK)	diamètre externe (mm)	Mult. vente	Unit. fact.	DEEE HT	P.U. HT
1 EBE77000	PLAFONNIER DCL IZY PRO 1000lm 3000k LED BLANC	8	1000	40000	IP44	IK07	180	1	P.	-	84,20 €
2 EBE77010	PLAFONNIER DCL IZY PRO 1000lm 3000k LED ANTH	8	1000	40000	IP44	IK07	180	1	P.	-	84,20 €

SQUAD



Huylot résistant et performant, adapté aux circulations horizontales et verticales, notamment grâce à sa version à flux orienté et une efficacité lumineuse > 100 Lm/W

SQUAD - HUBLOTS À DÉTECTEUR ANTIVANDALES À LED INTÉGRÉES



Référence	Désignation	puissance du système (W)	flux lumineux utile (lm)	durée de vie nominale moyenne (h)	indice de protection (IP)	Indice de protection contre les chocs (IK)	diamètre (mm)	Mult. vente	Unit. fact.	DEEE HT	P.U. HT
1 EBE76472	SQUAD AV 2500lm 24W 4000K HF Blanc	24	2500	50000	IP65	IK10	350	1	P.	-	309,32 €
2 EBE76462	SQUAD AV 2300lm 28W 4000K HF CIRC Blanc	28	2300	50000	IP65	IK10	350	1	P.	-	332,76 €
2 EBE76467	SQUAD AV 2500lm 28W 4000K HF+V CIRC Blanc	28	2500	50000	IP65	IK10	350	1	P.	-	N.C
1 EBE76476	SQUAD AV 2500lm 24W 4000K HF+V TC Blanc	24	2500	50000	IP65	IK10	350	1	P.	-	435,31 €

Caractéristiques techniques, Conditionnement, Multiple de vente, Unité de facturation, visuels, Euroclasse, DEEE HT, PU HT en Euros et hors DEEE et Eco-mobilier; donnés à titre indicatif et susceptibles de modifications sans préavis, ils ne nous engagent qu'après confirmation expresse. Les prix unitaires indiqués sont ceux des réseaux COAXEL, REXEL et SCT, ils ne s'appliquent pas pour le réseau ESPACE ELEC.

Pour plus d'informations, consultez votre agence habituelle ou connectez-vous sur notre site internet rexel.fr - N.C-nous consulter.

✓ Produit stocké

ÉCLAIRAGE INTÉRIEUR FONCTIONNEL

HUBLOTS

SQUAD - HUBLOTS ANTIVANDALES À LED INTÉGRÉES



Référence	Désignation	puissance du système (W)	flux lumineux utile (lm)	durée de vie nominale moyenne (h)	indice de protection (IP)	Indice de protection contre les chocs (IK)	diamètre (mm)	Mult. vente	Unit. fact.	DEEE HT	P.U. HT
1 EBE76470	SQUAD AV 2500lm 24W 4000K Blanc	24	2500	50000	IP65	IK10	350	1	P.	-	257,41 €
2 EBE76460	SQUAD AV 2300lm 28W 4000K CIRC Blanc	28	2300	50000	IP65	IK10	350	1	P.	-	278,87 €

CHARTRES INFINI



CHARTRES INFINI - HUBLOTS À LED INTÉGRÉES



Référence	Désignation	puissance du système (W)	flux lumineux utile (lm)	durée de vie nominale moyenne (h)	indice de protection (IP)	Indice de protection contre les chocs (IK)	diamètre externe (mm)	Mult. vente	Unit. fact.	DEEE HT	P.U. HT
SLMSLS32018	CHARTRES INFINI 2000LM 4000K STANDARD ON/OFF BLANC	28	2000	50000	IP55	IK10	325	1	P.	-	N.C
SLMSLS32024	CHARTRES INFINI 2000LM 4000K AV ON/OFF BLANC	28	2000	50000	IP55	IK10	325	1	P.	-	N.C

CHARTRES INFINI - HUBLOTS À DÉTECTEURS À LEDS INTÉGRÉES



Référence	Désignation	puissance du système (W)	flux lumineux utile (lm)	durée de vie nominale moyenne (h)	indice de protection (IP)	Indice de protection contre les chocs (IK)	diamètre externe (mm)	Mult. vente	Unit. fact.	DEEE HT	P.U. HT
SLMSLS32058	CHARTRES INFINI 2000LM 4000K STANDARD DETECTION HF BLANC	28	2000	50000	IP55	IK10	325	1	P.	-	N.C
SLMSLS32064	CHARTRES INFINI 2000LM 4000K AV DETECTION HF BLANC	28	2000	50000	IP55	IK10	325	1	P.	-	N.C

CHARTRES ESSENTIEL - HUBLOTS À DÉTECTEURS À LEDS INTÉGRÉES



Référence	Désignation	puissance du système (W)	flux lumineux utile (lm)	durée de vie nominale moyenne (h)	indice de protection (IP)	Indice de protection contre les chocs (IK)	diamètre externe (mm)	Mult. vente	Unit. fact.	DEEE HT	P.U. HT
✓ 1 SLMSLS32143	CHARTRES ESSENTIEL 1000LM 4000K AV DETECTION HF BLANC	10	1000	40000	IP55	IK10	325	1	P.	-	250,79 €
✓ 2 SLMSLS32140	CHARTRES ESSENTIEL 1000LM 4000K STANDARD DETECTION HF BLANC	10	1000	40000	IP55	IK10	300	1	P.	-	229,88 €
✓ 1 SLMSLS32149	CHARTRES ESSENTIEL 1500LM 4000K AV DETECTION HF BLANC	15	1500	40000	IP55	IK10	325	1	P.	-	276,19 €
✓ 2 SLMSLS32146	CHARTRES ESSENTIEL 1500LM 4000K STANDARD DETECTION HF BLANC	15	1500	40000	IP55	IK10	300	1	P.	-	252,87 €

Caractéristiques techniques, Conditionnement, Multiple de vente, Unité de facturation, visuels, Euroclasse, DEEE HT, PU HT en Euros et hors DEEE et Eco-mobilier; donnés à titre indicatif et susceptibles de modifications sans préavis, ils ne nous engagent qu'après confirmation expresse. Les prix unitaires indiqués sont ceux des réseaux COAXEL, REXEL et SCT, ils ne s'appliquent pas pour le réseau ESPACE ELEC. Pour plus d'informations, consultez votre agence habituelle ou connectez-vous sur notre site internet rexel.fr - N.C-nous consulter.



CHARTRES ESSENTIEL - HUBLOTS À LED INTÉGRÉES

sarlam

Référence	Désignation	puissance du système (W)	flux lumineux utile (lm)	durée de vie nominale moyenne (h)	indice de protection (IP)	Indice de protection contre les chocs (IK)	diamètre externe (mm)	Mult. vente	Unit. fact.	DEEE HT	P.U. HT
1 SLMSLS32103	CHARTRES ESSENTIEL 1000LM 4000K AV ON/OFF BLANC	9	1000	40000	IP55	IK10	325	1	P.	-	210,55 €
✓ 2 SLMSLS32100	CHARTRES CHARTRES ESSENTIEL 1000LM 4000K STANDARD ON/OFF BLANC	9	1000	40000	IP55	IK10	300	1	P.	-	190,83 €
✓ 1 SLMSLS32109	CHARTRES ESSENTIEL 1500LM 4000K AV ON/OFF BLANC	14	1500	40000	IP55	IK10	325	1	P.	-	236,11 €
2 SLMSLS32106	CHARTRES ESSENTIEL 1500LM 4000K STANDARD ON/OFF BLANC	14	1500	40000	IP55	IK10	300	1	P.	-	210,04 €

ASTREO - HUBLOTS À DÉTECTEURS À LEDS INTÉGRÉES

sarlam



Référence	Désignation	puissance du système (W)	flux lumineux utile (lm)	durée de vie nominale moyenne (h)	indice de protection (IP)	Indice de protection contre les chocs (IK)	diamètre externe (mm)	Mult. vente	Unit. fact.	DEEE HT	P.U. HT
✓ 1 SLMSLS32185	ASTREO 800LM 4000K STANDARD DETECTION BLANC	11	800	40000	IP44	IK07	328	1	P.	-	117,57 €
1 SLMSLS32187	ASTREO 1400LM 4000K STANDARD DETECTION BLANC	16	1400	40000	IP44	IK07	328	1	P.	-	114,57 €

ASTREO - HUBLOTS À LED INTÉGRÉES

sarlam

Référence	Désignation	puissance du système (W)	flux lumineux utile (lm)	durée de vie nominale moyenne (h)	indice de protection (IP)	Indice de protection contre les chocs (IK)	diamètre externe (mm)	Mult. vente	Unit. fact.	DEEE HT	P.U. HT
✓ 2 SLMSLS32180	ASTREO 800LM 4000K STANDARD ON/OFF BLANC	10,5	800	40000	IP44	IK07	328	1	P.	-	79,16 €
1 SLMSLS32182	ASTREO 1400LM 4000K STANDARD ON/OFF BLANC	15	1400	40000	IP44	IK07	328	1	P.	-	85,28 €

KATONA

THORN



Hublot extra plat, ultra résistant et performant pour tous les lieux secondaires. Installation facilitée grâce à sa platine rotative brevetée. IP65 et IK10 pour tous types d'applications tant en intérieur qu'en extérieur. Vis anti-vandales fournis et collerette anti-arrachement en accessoires. Version détection de présence (MWS).

Référence	Désignation	puissance du système (W)	flux lumineux utile (lm)	durée de vie nominale moyenne (h)	indice de protection (IP)	Indice de protection contre les chocs (IK)	diamètre externe (mm)	Mult. vente	Unit. fact.	DEEE HT	P.U. HT
✓ 1 TRN96629367	KAT RD 2000-840 HF	16,3	2000	50000	IP65	IK10	307	1	P.	-	111,82 €
1 TRN96631745	KAT RD 2000-840 MWS	16,3	2000	50000	IP65	IK10	307	1	P.	-	137,63 €
✓ 2 TRN96629370	KAT SQ 2000-840 HF	16,3	2000	50000	IP65	IK10	277x277	1	P.	-	111,82 €
2 TRN96631842	KAT SQ 2000-840 MWS	16,3	2000	50000	IP65	IK10	277x277	1	P.	-	137,63 €

Caractéristiques techniques, Conditionnement, Multiple de vente, Unité de facturation, visuels, Euroclasse, DEEE HT, PU HT en Euros et hors DEEE et Eco-mobilier; donnés à titre indicatif et susceptibles de modifications sans préavis, ils ne nous engagent qu'après confirmation expresse. Les prix unitaires indiqués sont ceux des réseaux COAXEL, REXEL et SCT, ils ne s'appliquent pas pour le réseau ESPACE ELEC.

Pour plus d'informations, consultez votre agence habituelle ou connectez-vous sur notre site internet rexel.fr - N.C-nous consulter.

✓ Produit stocké

ÉCLAIRAGE INTÉRIEUR FONCTIONNEL

HUBLOTS

TOM

THORN

Huylot LED IP66, blanc (WH) et noir (BLK). Diffuseur sablé pour une distribution homogène et un meilleur confort visuel. Version avec détecteur de présence et de luminosité intégré (MWS) pour davantage d'économies d'énergie. Vis imperdables et bornier automatique avec repiquage pour une installation aisée.



Référence	Désignation	puissance du système (W)	flux lumineux utile (lm)	durée de vie nominale moyenne (h)	indice de protection (IP)	Indice de protection contre les chocs (IK)	diamètre externe (mm)	Mult. vente	Unit. fact.	DEEE HT	P.U. HT
✓ 1 TRN9666080	TOM LED 300 1200 840 WH	18	1200	35000	IP66	IK08	300	1	P.	-	57,33 €
✓ 2 TRN9666081	TOM LED 300 1200 840 BLK	18	1200	35000	IP66	IK08	300	1	P.	-	59,00 €
✓ 3 TRN9666082	TOM LED 300 1200 840 MWS WH	18	1200	35000	IP66	IK08	300	1	P.	-	78,18 €
✓ 2 TRN9666083	TOM LED 300 1200 840 MWS BLK	18	1200	35000	IP66	IK08	300	1	P.	-	80,45 €

APPLIQUES ET RÉGLETTES

POP LED

aric



Référence	Désignation	puissance du système (W)	flux lumineux utile (lm)	température de couleur (K)	durée de vie nominale moyenne (h)	indice de protection (IP)	longueur (mm)	largeur (mm)	Mult. vente	Unit. fact.	DEEE HT	P.U. HT
✓ 1 ARIS3010	POP LED - Réglette LED pour salle d'eau (vol.2)	19	1200	4000	35000	IP44	617	68	1	P.	0,17 €	173,05 €

MAUD

aric

Gamme d'applique LED pour salle d'eau. Existe en design symétrique ou asymétrique, avec ou sans interrupteur, avec ou sans prise. Corps et diffuseur en polycarbonate blanc, diffuseur opale. Pose horizontale ou verticale. Autorisé volume 2, sauf modèle avec inter. Made in France !



Référence	Désignation	puissance du système (W)	flux lumineux utile (lm)	température de couleur (K)	durée de vie nominale moyenne (h)	indice de protection (IP)	longueur (mm)	largeur (mm)	Mult. vente	Unit. fact.	DEEE HT	P.U. HT
✓ 1 ARIS3044	MAUD SYM 00 - Réglette LED intég. IK07 Vol.2 blanc	6	600	4000	20000	IP44	432	66	1	P.	0,08 €	48,07 €
✓ 1 ARIS3057	MAUD SYM 00 - Réglette LED intég. IK07 Vol.2 blanc	6	700	4000	20000	IP44	432	66	1	P.	0,08 €	46,22 €
✓ 1 ARIS3045	MAUD SYM 01 - Réglette LED intég. IK07 Vol.2 blanc	6	600	2700	20000	IP44	434	66	1	P.	0,08 €	54,23 €
✓ 1 ARIS3058	MAUD SYM 01 - Réglette LED intég. IK07 Vol.2 blanc, interrupteur	6	700	4000	20000	IP44	434	66	1	P.	0,08 €	52,14 €
✓ ARIS3059	MAUD SYM - Réglette LED intég. IK07 H.Vol blanc, interrupteur + prise	6	700	4000	20000	IP2X	436	66	1	P.	0,08 €	63,41 €
✓ 1 ARIS3024	MAUD ASY 00 - Réglette LED intég. IK07 Vol.2 blanc	8	800	4000	20000	IP44	432	58	1	P.	0,08 €	58,06 €
✓ 1 ARIS3025	MAUD ASY 01 - Réglette LED intég. IK07 Vol.2 blanc, interrupteur	8	800	4000	20000	IP44	434	58	1	P.	0,08 €	63,02 €
✓ ARIS3026	MAUD ASY - Réglette LED intég. IK07 H.Vol blanc, interrupteur + prise	8	800	4000	20000	IP2X	436	58	1	P.	0,08 €	71,81 €

Caractéristiques techniques, Conditionnement, Multiple de vente, Unité de facturation, visuels, Euroclasse, DEEE HT, PU HT en Euros et hors DEEE et Eco-mobilier; donnés à titre indicatif et susceptibles de modifications sans préavis. ils ne nous engagent qu'après confirmation expresse. Les prix unitaires indiqués sont ceux des réseaux COAXEL, REXEL et SCT, ils ne s'appliquent pas pour le réseau ESPACE ELEC. Pour plus d'informations, consultez votre agence habituelle ou connectez-vous sur notre site internet rexel.fr - N.C.=nous consulter.

✓ Produit stocké



1

Référence	Désignation	puissance du système (W)	flux lumineux utile (lm)	température de couleur (K)	durée de vie nominale moyenne (h)	indice de protection (IP)	longueur (mm)	largeur (mm)	Mult. vente	Unit. fact.	DEEE HT	P.U. HT
✓ 1 ARIS3052	TESSA - Applique LED intég. Vol.2,	5,5	500	4000	30000	IP44	500	84	1	P.	-	99,66 €

VERNOSC



Réglette de salle de bain et cuisines au design fin et compact. La réglette Vernosc dispose d'un corps et d'un diffuseur en polycarbonate et d'un système de fixation rapide. Elle est conçue pour une installation en volume 2. Disponible avec interrupteur tactile intégré. Le+ : spécial rénovation, couvre toutes les boîtes de connexion du marché.



1

Référence	Désignation	puissance du système (W)	flux lumineux utile (lm)	température de couleur (K)	durée de vie nominale moyenne (h)	indice de protection (IP)	longueur (mm)	Mult. vente	Unit. fact.	DEEE HT	P.U. HT
✓ 1 EBESS101	Réglette VERNOSC 500lm BLANC	7,8	500	4000	40000	IP44	445	1	P.	-	50,98 €
✓ 1 EBESS103	Réglette VERNOSC 500lm + inter BLANC	7,8	500	4000	40000	IP44	445	1	P.	-	58,01 €

SLIMEO LED



Réglettes murales de salles de bain et/ou cuisine.
Longiligne de faible encombrement.
Montage mural uniquement.
IP44 - IK07 - Classe II.

Référence	Désignation	puissance du système (W)	flux lumineux utile (lm)	température de couleur (K)	durée de vie nominale moyenne (h)	indice de protection (IP)	longueur (mm)	Mult. vente	Unit. fact.	DEEE HT	P.U. HT
EBESS402	SLIMEO 10W LED T8 4500K + DIFFUSEUR	10	540	4000	35000	IP44	622	1	P.	0,16 €	150,63 €
EBESS406	SLIMEO 10W LED T8 4500K + INTER + DIFF.	10	540	4000	35000	IP44	622	1	P.	0,16 €	152,10 €

EO LED



Réglette de salle de bain et cuisine classique et fonctionnelle.
Corps en polypropylène et diffuseur en polycarbonate, Eo est disponible avec plusieurs type de sources.



1

2

3

EO LED - APPLIQUES LED



Référence	Désignation	puissance du système (W)	flux lumineux utile (lm)	température de couleur (K)	durée de vie nominale moyenne (h)	indice de protection (IP)	longueur (mm)	largeur (mm)	Mult. vente	Unit. fact.	DEEE HT	P.U. HT
✓ 1 EBESS301	EO LED SIMPLE 500 LM 9W	9	500	4000	40000	IP24	445	64	1	P.	-	78,55 €
✓ 2 EBESS303	EO LED AVEC INTER 500 LM 9W	9	500	4000	40000	IP24	445	64	1	P.	-	87,37 €
3 EBESS305	EO LED AVEC INTER+PC 2P+T 500 LM 9W	9	500	4000	40000	IP24	445	64	1	P.	-	109,51 €

EO LED - TUBE S19



Référence	Désignation	puissance du système (W)	flux lumineux utile (lm)	température de couleur (K)	durée de vie nominale moyenne (h)	indice de protection (IP)	longueur (mm)	largeur (mm)	Mult. vente	Unit. fact.	DEEE HT	P.U. HT
✓ 1 EBESS311	EO SIMPLE AVEC DIFFUSEUR + TUBE LED	7	400	3000	35000	IP24	445	64	1	P.	0,16 €	31,64 €
✓ 2 EBESS313	EO AVEC INTER + DIFFUSEUR + TUBE LED	7	400	3000	35000	IP24	445	64	1	P.	0,16 €	38,68 €
✓ 3 EBESS315	EO AVEC INTER+PC 2P+T +DIFF + TUBE LED	7	400	3000	35000	IP24	445	64	1	P.	0,16 €	54,32 €

Caractéristiques techniques, Conditionnement, Multiple de vente, Unité de facturation, visuels, Euroclasse, DEEE HT, PU HT en Euros et hors DEEE et Eco-mobilier; donnés à titre indicatif et susceptibles de modifications sans préavis, ils ne nous engagent qu'après confirmation expresse. Les prix unitaires indiqués sont ceux des réseaux COAXEL, REXEL et SCT, ils ne s'appliquent pas pour le réseau ESPACE ELEC. Pour plus d'informations, consultez votre agence habituelle ou connectez-vous sur notre site internet rexel.fr - N.C-nous consulter.

✓ Produit stocké

ÉCLAIRAGE INTÉRIEUR FONCTIONNEL

APPLIQUES ET RÉGLETTES

PRISMALINE - APPLIQUES LED

sarlam

Référence	Désignation	puissance du système (W)	flux lumineux utile (lm)	température de couleur (K)	durée de vie nominale moyenne (h)	indice de protection (IP)	longueur (mm)		Mult. vente	Unit. fact.	DEEE HT	P.U. HT
✓ SLM189800	PRISMALINE LED 600LM IP44 ON/OFF	9	700	4000	40000	IP44	470		1	P.	-	44,16 €
SLM189801	PRISMALINE LED 600LM IP44 AVEC INTERRUPTEUR	9	700	4000	40000	IP44	470		1	P.	-	53,04 €
SLM189802	PRISMALINE LED SEULE	9	480	4000	25000	IP44	470		1	P.	0,16 €	51,49 €
SLM189803	PRISMALINE LED + INTER	9	480	4000	25000	IP44	470		1	P.	0,16 €	56,37 €
SLM189804	PRISMALINE LED + INTER+ 2P+T	9	480	4000	25000	IP44	470		1	P.	0,16 €	73,67 €
✓ SLM189805	PRISMALINE LED + 2P+T	9	480	4000	25000	IP44	470		1	P.	0,16 €	70,45 €

PRISMALINE - APPLIQUES POUR LAMPES 230V

sarlam

Référence	Désignation	indice de protection (IP)	longueur (mm)	largeur (mm)		Mult. vente	Unit. fact.	DEEE HT	P.U. HT
✓ SLM189819	PRISMALINE-SIMPLE-A EQUIPER	IP24	470	60		1	P.	-	24,24 €
✓ SLM189829	PRISMALINE-INTER-A EQUIPER	IP24	470	60		1	P.	-	28,97 €
✓ SLM189909	PRISMALINE-INT-PC2P+T-A EQUIPE	IP24	470	60		1	P.	-	45,76 €
✓ SLM189869	PRISMALINE-INT-PC-RAS-A EQUIPE	IP24	470	60		1	P.	-	70,66 €
✓ SLM189899	PRISMALINE-PC-2P+T-A EQUIPER	IP21	470	60		1	P.	-	43,47 €
✓ SLM189859	PRISMALINE-PC-RAS-A EQUIPER	IP24	470	60		1	P.	-	67,89 €

APPLIQUES ET LAMPADAIRES

SLV

Référence	Désignation	puissance du système (W)	flux lumineux utile (lm)	température de couleur (K)	durée de vie nominale moyenne (h)	indice de protection (IP)	longueur (mm)	largeur (mm)		Mult. vente	Unit. fact.	DEEE HT	P.U. HT
✓ DC5149762	TRUKKO 60, applique LED, 2W, IP44, chrome/blanc	8	450	3000	15000	IP44	600	40		1	P.	0,17 €	183,50 €
DC5149752	TRUKKO, miroir mural LED, 2x 4,3W, 3000K, IP44	9	250	3000	30000	IP44	800	600		1	P.	0,38 €	364,14 €

Caractéristiques techniques, Conditionnement, Multiple de vente, Unité de facturation, visuels, Euroclasse, DEEE HT, PU HT en Euros et hors DEEE et Eco-mobilier; donnés à titre indicatif et susceptibles de modifications sans préavis, ils ne nous engageant qu'après confirmation expresse. Les prix unitaires indiqués sont ceux des réseaux COAXEL, REXEL et SCT, ils ne s'appliquent pas pour le réseau ESPACE ELEC. Pour plus d'informations, consultez votre agence habituelle ou connectez-vous sur notre site internet rexel.fr - N.C=nous consulter.

✓ Produit stocké

APPLIQUES ET LAMPADAIRES



Référence	Désignation	puissance du système (W)	flux lumineux utile (lm)	température de couleur (K)	durée de vie nominale moyenne (h)	indice de protection (IP)	longueur (mm)	largeur (mm)	Mult. vente	Unit. fact.	DEEE HT	P.U. HT	
DCS1001503	MAGANDA, miroir mural cosmétique LED, 5,8W, 3000K, IP44	4,2	70	3000	30000	IP20	360		1	P.	0,17 €	203,90 €	
DCS1000777	DORISA LED, luminaire de miroir, chrome, LED 5,2W 4000K, IP44	5,2	280	4000	30000	IP44	300	120		1	P.	0,08 €	104,95 €
DCS1000780	DORISA LED, luminaire de miroir, chrome, LED 6,6W 4000K, IP44	6,6	350	4000	30000	IP44	500	120		1	P.	0,08 €	159,78 €

FIT WALL



Référence	Désignation	puissance du système (W)	flux lumineux utile (lm)	température de couleur (K)	durée de vie nominale moyenne (h)	indice de protection (IP)	longueur (mm)	largeur (mm)	Mult. vente	Unit. fact.	DEEE HT	P.U. HT	
✓ PHI340581116	Fit wall lamp chrome 2x2.5W SELV	5	370	2700	15000	IP44	333	64		1	P.	0,08 €	102,43 €
✓ PHI340591116	Fit wall lamp chrome 3x2.5W SELV	7,5	560	2700	15000	IP44	483	67		1	P.	0,17 €	138,42 €

RÉGLETTES POUR TUBES T8

TMS022



Tubes fluorescents : 1 ou 2 lampes MASTER TL-D 18, 36 ou 58W. Réglette constituée d'un caisson supportant l'appareillage électronique et d'un couvercle démontable tous deux en acier prélaqué blanc. L'alimentation électrique se fait soit par l'entrée centrale soit aux extrémités (par pastilles operculables).

Référence	Désignation	puissance du système (W)	longueur (mm)	largeur (mm)	Mult. vente	Unit. fact.	DEEE HT	P.U. HT
✓ ① PHI135564	TMS022 TMS022 1xTL-D36W HFS	36	1225	56	1	P.	-	51,02 €
✓ ① PHI135588	TMS022 TMS022 1xTL-D58W HFS	58	1525	56	1	P.	-	57,10 €
✓ ② PHI135601	TMS022 TMS022 2xTL-D36W HFS	2x36	1225	98	1	P.	-	91,42 €
✓ ② PHI135625	TMS022 TMS022 2xTL-D58W HFS	2x58	1525	98	1	P.	-	106,89 €

ÉTANCHES LED

CORELINE WATERPROOF



L'étanche LED nouvelle génération incontournable du marché. Efficacité lumineuse de 140lm/W et une durée de vie de 50000h L75 Équivalents stricts aux solutions fluorescentes, notamment au 2x58W : 6000 lm utiles. Retour sur investissement en moins de 3 ans.

Référence	Désignation	puissance du système (W)	flux lumineux utile (lm)	durée de vie nominale moyenne (h)	indice de protection (IP)	Indice de protection contre les chocs (IK)	longueur (mm)	Mult. vente	Unit. fact.	DEEE HT	P.U. HT
✓ ① PHI840459	Coreline Waterproof WT120C LED18S/840 PSU L600	17	1800	50000	IP65	IK08	661	1	P.	-	99,17 €
✓ ① PHI840466	Coreline Waterproof WT120C LED22S/840 PSU L1200	20	2900	50000	IP65	IK08	1223	1	P.	-	137,66 €
✓ ① PHI840473	Coreline Waterproof WT120C LED34S/840 PSU L1500	29	3500	50000	IP65	IK08	1504	1	P.	-	176,65 €
✓ ① PHI840480	Coreline Waterproof WT120C LED40S/840 PSU L1200	38	4100	50000	IP65	IK08	1223	1	P.	-	140,64 €
✓ ① PHI840497	Coreline Waterproof WT120C LED60S/840 PSU L1500	57	6000	50000	IP65	IK08	1504	1	P.	-	157,92 €
① PHI883105	Coreline Waterproof WT120C LED60S/840 PSD L1500	57	6000	50000	IP65	IK08	1504	1	P.	-	262,39 €

Caractéristiques techniques, Conditionnement, Multiple de vente, Unité de facturation, visuels, Euroclasse, DEEE HT, PU HT en Euros et hors DEEE et Eco-mobilier; donnés à titre indicatif et susceptibles de modifications sans préavis, ils ne nous engagent qu'après confirmation expresse. Les prix unitaires indiqués sont ceux des réseaux COAXEL, REXEL et SCT, ils ne s'appliquent pas pour le réseau ESPACE ELEC. Pour plus d'informations, consultez votre agence habituelle ou connectez-vous sur notre site internet rexel.fr - N.C-nous consulter.

✓ Produit stocké

ÉCLAIRAGE INTÉRIEUR FONCTIONNEL

ÉTANCHES LED

LEDINAIRE



La solution performante avec un prix accessible.

PHILIPS

Référence	Désignation	puissance du système (W)	flux lumineux utile (lm)	durée de vie nominale moyenne (h)	indice de protection (IP)	Indice de protection contre les chocs (IK)	longueur (mm)	Mult. vente	Unit. fact.	DEEE HT	P.U. HT
1 PHI380090	Ledinaire Waterproof WT060C LED18S/840 PSU L600	19	1800	30000	IP65	IK08	650	1	P.	-	102,93 €
1 PHI380113	Ledinaire Waterproof WT060C LED36S/840 PSU L1200	38	3600	30000	IP65	IK08	1250	1	P.	-	93,06 €
1 PHI380137	Ledinaire Waterproof WT060C LED56S/840 PSU L1500	58	5600	30000	IP65	IK08	1550	1	P.	-	116,93 €

NEXTREMA LED



Étanche LED pour des conditions extrêmes. Corps compact en aluminium, longueur 1,04 m. Vasque polycarbonate. Livré avec connecteur Wieland.

B : faisceau extensif.

TB : faisceau semi-intensif.

3 flux : 4 000, 6 000, 8 000 lumens.

Référence	Désignation	puissance du système (W)	flux lumineux utile (lm)	durée de vie nominale moyenne (h)	indice de protection (IP)	Indice de protection contre les chocs (IK)	longueur (mm)	Mult. vente	Unit. fact.	DEEE HT	P.U. HT
✓ TRI6628640	Nextrema G3 B 4000-840 ET PC	30	4300	85000	IP66	IK08	1047	1	P.	-	257,38 €
✓ TRI6631640	Nextrema G3 B 6000-840 ET PC	43	5900	85000	IP66	IK08	1047	1	P.	-	339,53 €
✓ TRI6634340	Nextrema G3 TB 8000-840 ET PC	57	8000	85000	IP66	IK08	1047	1	P.	-	385,05 €

OLEXEON



Étanche LED IP66. Corps polyester, vasque PC. Driver non dimmable. Livré avec connecteurs Stucchi.

B : faisceau extensif.

2 flux : 4 000 et 6 000 lumens.

Référence	Désignation	puissance du système (W)	flux lumineux utile (lm)	durée de vie nominale moyenne (h)	indice de protection (IP)	Indice de protection contre les chocs (IK)	longueur (mm)	Mult. vente	Unit. fact.	DEEE HT	P.U. HT
✓ TRI6797440	Olexeon 1200 B 4000-840 ET PC TWS	36	3900	50000	IP66	IK08	1200	1	P.	-	132,73 €
✓ TRI6797240	Olexeon 1500 B 6000-840 ET PC TWS	53	5600	50000	IP66	IK08	1500	1	P.	-	154,73 €

STILO LED



Étanche LED cylindrique en polycarbonate. Livré avec étriers de fixation.

Tube Ø 70 mm.

PC : Vasque en polycarbonate.

ET : Avec driver.

Référence	Désignation	puissance du système (W)	flux lumineux utile (lm)	durée de vie nominale moyenne (h)	indice de protection (IP)	Indice de protection contre les chocs (IK)	longueur (mm)	Mult. vente	Unit. fact.	DEEE HT	P.U. HT
✓ TRI7006140	Stilo 70 LED4200-840 ET L1250 PC	38	4100	50000	IP68	IK10	1250	1	P.	-	290,99 €
✓ TRI7006240	Stilo 70 LED5100-840 ET L1550 PC	42	5100	50000	IP68	IK10	1550	1	P.	-	338,02 €

DEVEO G2



Étanche LED IP 66, corps et vasque PC + connecteur quart de tour, 4000/6000 lumens, 4000 K, driver non dimmable.

Référence	Désignation	puissance du système (W)	flux lumineux utile (lm)	durée de vie nominale moyenne (h)	indice de protection (IP)	Indice de protection contre les chocs (IK)	longueur (mm)	Mult. vente	Unit. fact.	DEEE HT	P.U. HT
✓ TRI7077440	Deveo G2 1200 4000-840 ET PC	33	3600	35000	IP65	IK08	1213	1	P.	-	84,83 €
✓ TRI7077640	Deveo G2 1500 6000-840 ET PC	49	5500	35000	IP65	IK08	1493	1	P.	-	97,35 €

Caractéristiques techniques, Conditionnement, Multiple de vente, Unité de facturation, visuels, Euroclasse, DEEE HT, PU HT en Euros et hors DEEE et Eco-mobilier; donnés à titre indicatif et susceptibles de modifications sans préavis, ils ne nous engageant qu'après confirmation expresse. Les prix unitaires indiqués sont ceux des réseaux COAXEL, REXEL et SCT, ils ne s'appliquent pas pour le réseau ESPACE ELEC. ✓ Produit stocké

Pour plus d'informations, consultez votre agence habituelle ou connectez-vous sur notre site internet rexel.fr - N.C.-nous consulter.

ETANCHE LED IP65

LEDVANCE



Étanche LED robuste en polycarbonate (IP65/IK08) avec vasque prismatique. Installation et connexion facile sans outil (tous les accessoires sont inclus), câblage traversant possible. Disponible en 4000K et 6500K (selon version). Etriers, clips et vis antivol en inox. Garantie 5 ans.

Référence	Désignation	puissance du système (W)	flux lumineux utile (lm)	durée de vie nominale moyenne (h)	indice de protection (IP)	Indice de protection contre les chocs (IK)	longueur (mm)	Mult. vente	Unit. fact.	DEEE HT	P.U. HT
✓ 1 OSR079892	LEDVANCE ETANCHE LED 21W 4000K	21	2400	50000	IP65	IK08	1200	1	P.	-	106,26 €
✓ 1 OSR079915	LEDVANCE ETANCHE LED 39W 4000K	39	4400	50000	IP65	IK08	1200	1	P.	-	103,22 €
✓ 1 OSR079939	LEDVANCE ETANCHE LED 30W 4000K	30	3500	50000	IP65	IK08	1500	1	P.	-	125,58 €
✓ 1 OSR079953	LEDVANCE ETANCHE LED 55W 4000K	55	6400	50000	IP65	IK08	1500	1	P.	-	131,16 €

ETANCHES LED COMPACT IP66

LEDVANCE



Étanche LED compact en polycarbonate extrudé. Luminaire complètement scellé. Robuste IP66/IK08. Connecteur rapide externe pour un gain de temps à l'installation. Haute efficacité lumineuse. Étrier de montage en inox ajustable sur toute la longueur du luminaire. Système anti-vol. Disponible en 4000K et 6500K (selon version). Températures admissibles -35° à +50°C. Garantie 5 ans.

Référence	Désignation	puissance du système (W)	flux lumineux utile (lm)	durée de vie nominale moyenne (h)	indice de protection (IP)	Indice de protection contre les chocs (IK)	longueur (mm)	Mult. vente	Unit. fact.	DEEE HT	P.U. HT
1 OSR210028	LEDVANCE ETANCHE COMPACT 23W/4000K	23	2800	50000	IP66	IK08	1200	1	P.	-	173,41 €
1 OSR210080	LEDVANCE ETANCHE COMPACT 31W/4000K	31	3800	50000	IP66	IK08	1500	1	P.	-	209,20 €
1 OSR210042	LEDVANCE ETANCHE COMPACT 44W/4000K	44	5400	50000	IP66	IK08	1200	1	P.	-	232,59 €
1 OSR210103	LEDVANCE ETANCHE COMPACT 55W/4000K	55	6700	50000	IP66	IK08	1500	1	P.	-	276,63 €

ETANCHES LED SLIM VALUE IP65

LEDVANCE



Étanche LED compact en polycarbonate extrudé. Solution complètement scellée. Robuste IP65/IK08. Connecteur externe. Disponible en 4000K et 6500K. Températures admissibles -20° à +40°C. Garantie 3 ans.

Référence	Désignation	puissance du système (W)	flux lumineux utile (lm)	durée de vie nominale moyenne (h)	indice de protection (IP)	Indice de protection contre les chocs (IK)	longueur (mm)	Mult. vente	Unit. fact.	DEEE HT	P.U. HT
✓ 1 OSR066458	LEDVANCE ETANCHE LED SLIM VALUE 36W 4000K	36	4000	30000	IP65	IK08	1200	1	P.	-	90,56 €
✓ 1 OSR066496	LEDVANCE ETANCHE LED SLIM VALUE 50W 4000K	50	5500	30000	IP65	IK08	1500	1	P.	-	105,05 €

THEMA

disano



Armature étanche LED avec diffuseur en polycarbonate avec stries internes. Température de fonctionnement : -30° +40°.

Référence	Désignation	puissance du système (W)	flux lumineux utile (lm)	durée de vie nominale moyenne (h)	indice de protection (IP)	Indice de protection contre les chocs (IK)	longueur (mm)	Mult. vente	Unit. fact.	DEEE HT	P.U. HT
✓ 1 ZON1647340064	THEMA 970 LED 31W CLD CELL GRIS	31	4328	50000	IP66	IK08	1260	1	P.	-	91,19 €
✓ 1 ZON1647350064	THEMA 970 LED 45W CLD CELL GRIS	45	6384	50000	IP66	IK08	1260	1	P.	-	103,52 €

JULIE

THORN



Étanche LED IP65 pour un éclairage à faible consommation dans des environnements humides et poussiéreux. Le diffuseur opale de qualité offre un éclairage uniforme sans ombre. Grande efficacité jusqu'à 60% d'économie par rapport au T8 fluorescent. Version connect avec connecteur automatique pour une installation rapide. Durée de vie des LED 50 000 h (L70B50, Ta 25°C).

Référence	Désignation	puissance du système (W)	flux lumineux utile (lm)	durée de vie nominale moyenne (h)	indice de protection (IP)	Indice de protection contre les chocs (IK)	longueur (mm)	Mult. vente	Unit. fact.	DEEE HT	P.U. HT
✓ 1 TRN96665578	JULIE 1200 LED IP65 4000 840 CONNECT	40	4000	50000	IP65	IK08	1232	1	P.	-	111,36 €
✓ 1 TRN96665581	JULIE 1500 LED IP65 6000 840 CONNECT	60	6000	50000	IP65	IK08	1532	1	P.	-	126,67 €
✓ 2 TRN96630234	JULIE 1200 LED IP65 4000 840 COR MWS	40	4000	50000	IP65	IK08	1232	1	P.	-	129,31 €
✓ 2 TRN96630236	JULIE 1500 LED IP65 6000 840 COR MWS	60	6000	50000	IP65	IK08	1532	1	P.	-	137,74 €
✓ 2 TRN96630239	JULIE 1200 LED IP65 4000 840 TW	40	4000	50000	IP65	IK08	1232	1	P.	-	100,35 €
✓ 2 TRN96630241	JULIE 1500 LED IP65 6000 840 TW	60	6000	50000	IP65	IK08	1532	1	P.	-	108,96 €

Caractéristiques techniques, Conditionnement, Multiple de vente, Unité de facturation, visuels, Euroclasse, DEEE HT, PU HT en Euros et hors DEEE et Eco-mobilier; donnés à titre indicatif et susceptibles de modifications sans préavis, ils ne nous engagent qu'après confirmation expresse. Les prix unitaires indiqués sont ceux des réseaux COAXEL, REXEL et SCT, ils ne s'appliquent pas pour le réseau ESPACE ELEC.

Pour plus d'informations, consultez votre agence habituelle ou connectez-vous sur notre site internet rexel.fr - N.C-nous consulter.

✓ Produit stocké

ÉCLAIRAGE INTÉRIEUR FONCTIONNEL

ÉTANCHES LED

AQUAFORCE PRO

THORN

Luminaire étanche IP66 ultra-polyvalent avec une efficacité jusqu'à 140 lm/W. Conception tout polycarbonate pour une stabilité dans le temps. Diffuseur incurvé anti-salissure. Installation aisée sans clips avec fixation coulissante. Livré avec connecteur automatique.



1

Référence	Désignation	puissance du système (W)	flux lumineux utile (lm)	durée de vie nominale moyenne (h)	indice de protection (IP)	Indice de protection contre les chocs (IK)	longueur (mm)	Mult. vente	Unit. fact.	DEEE HT	P.U. HT
✓ 1 TRN96630793	AQFPRO L LED6400-840 PC MB HF QC3	50	6400	50000	IP66	IK08	1600	1	P.	-	157,70 €

LUCY

THORN

Réglette étanche, robuste et résistante IP66, IK08. Luminaire monobloc en polycarbonate avec fixation réglable sur toute la longueur. Connexion facile et rapide sans outil grâce aux embouts 1/4 de tour et aux borniers à poussoirs coulissants à chaque extrémité. Câblage traversant en standard. 70% de maintien du flux des LED à 50 000 heures et 25°C.



1

Référence	Désignation	puissance du système (W)	flux lumineux utile (lm)	durée de vie nominale moyenne (h)	indice de protection (IP)	Indice de protection contre les chocs (IK)	longueur (mm)	Mult. vente	Unit. fact.	DEEE HT	P.U. HT
✓ 1 TRN96630332	LUCY 1200 LED IP66 4000 840TW	40	4000	50000	IP66	IK08	1200	1	P.	-	74,55 €
✓ 1 TRN96630333	LUCY 1500 LED IP66 6000 840 TW	60	6000	50000	IP66	IK08	1500	1	P.	-	86,02 €

AMBIS

DELTA

Installation simplifiée et rapide grâce aux fixations easy-click et bornier électrique avec connexion rapide. Excellent confort visuel et uniformité de la lumière grâce à une conception unique. Traversant en version standard. Usage inconditionnel 24 h / 24H. Températures opérationnelles étendues de -30°C à +40°C. Durée de vie L80 B10 > 50.000 heure. Garantie 5 ans.



1

Référence	Désignation	puissance du système (W)	flux lumineux utile (lm)	durée de vie nominale moyenne (h)	indice de protection (IP)	Indice de protection contre les chocs (IK)	longueur (mm)	Mult. vente	Unit. fact.	DEEE HT	P.U. HT
✓ 1 TTIP6419ILF1N	AMBIS RADIANT LED 220-240 VAC CLASSE II 158°	19	2500	50000	IP66	IK10	1200	1	P.	-	84,55 €
✓ 1 TTIP6430ILF1N	AMBIS RADIANT LED 220-240 VAC CLASSE II 158°	30	4000	50000	IP66	IK10	1200	1	P.	-	92,74 €
1 TTIP6545ILF2N	AMBIS RADIANT LED 220-240 VAC CLASSE II 158°	45	6000	50000	IP66	IK10	1600	1	P.	-	108,87 €
1 TTIP6556ILF2N	AMBIS RADIANT LED 220-240 VAC CLASSE II 158°	56	7500	50000	IP66	IK10	1600	1	P.	-	127,03 €
✓ 1 TTIP6566ILH1N	AMBIS RADIANT LED 220-240 VAC CLASSE II 122°	66	9000	50000	IP66	IK10	1600	1	P.	-	190,32 €
✓ 1 TTIP6577ILH1N	AMBIS RADIANT LED 220-240 VAC CLASSE II 122°	77	11000	50000	IP66	IK10	1600	1	P.	-	217,74 €

ALTOS TUBULAR

DELTA

Élégant design tubulaire avec embout en acier inoxydable. Protection IP69K et IK10 permettant un rinçage fréquent du luminaire. Luminaire multi options : vasques, longueurs, CCT ou différents système de contrôle : Dali, 1-10V. Réservé aux installations intérieures ou sous abris, traitement UV en option. Températures opérationnelles étendues de -20°C à +40°C. Durée de vie L70B10> 50 000 heures. Garantie 5 ans.



1

Référence	Désignation	puissance du système (W)	flux lumineux utile (lm)	durée de vie nominale moyenne (h)	indice de protection (IP)	Indice de protection contre les chocs (IK)	longueur (mm)	Mult. vente	Unit. fact.	DEEE HT	P.U. HT
✓ 1 TTID04TUB2240	ALTOS TUBULAR LED 220-240VAC, Classe I, Non traversant	20	2 400	50 000	IP69K	IK10	600	1	P.	-	142,39 €
1 TTID04TUBR2240	ALTOS TUBULAR LED 220-240VAC, Classe I, Non traversant	20	3 000	50 000	IP69K	IK10	600	1	P.	-	154,48 €
✓ 1 TTID04TUB4340	ALTOS TUBULAR LED 220-240VAC, Classe I, Non traversant	36	4 320	50 000	IP69K	IK10	1200	1	P.	-	186,58 €
1 TTID04TUBR4340	ALTOS TUBULAR LED 220-240VAC, Classe I, Non traversant	36	5 400	50 000	IP69K	IK10	1200	1	P.	-	202,77 €
✓ 1 TTID04TUBS440	ALTOS TUBULAR LED 220-240VAC, Classe I, Non traversant	48	5 760	50 000	IP69K	IK10	1500	1	P.	-	199,68 €
1 TTID04TUBRS440	ALTOS TUBULAR LED 220-240VAC, Classe I, Non traversant	48	7 200	50 000	IP69K	IK10	1500	1	P.	-	218,71 €

Caractéristiques techniques, Conditionnement, Multiple de vente, Unité de facturation, visuels, Euroclasse, DEEE HT, PU HT en Euros et hors DEEE et Eco-mobilier; donnés à titre indicatif et susceptibles de modifications sans préavis, ils ne nous engageant qu'après confirmation expresse. Les prix unitaires indiqués sont ceux des réseaux COAXEL, REXEL et SCT, ils ne s'appliquent pas pour le réseau ESPACE ELEC. ✓ Produit stocké

Pour plus d'informations, consultez votre agence habituelle ou connectez-vous sur notre site internet rexel.fr - N.C= nous consulter.

FILA



Référence	Désignation	puissance du système (W)	flux lumineux utile (lm)	durée de vie nominale moyenne (h)	indice de protection (IP)	Indice de protection contre les chocs (IK)	longueur (mm)	Mult. vente	Unit. fact.	DEEE HT	P.U. HT
✓ 1 LON73027400	Fila 2 70 opale 4 modules LLC1300 4000K - 1250 mm	36	4 878	>50000	IP67	IK10	1250	1	P.	-	272,37 €
✓ 2 LON98737001	Kit supports inox 304 L pour Fila et Fila 2 70 mm							1	P.	-	33,05 €

ÉTANCHES POUR TUBES T5

TCW060 - T5

PHILIPS



Référence	Désignation	puissance du système (W)	indice de protection (IP)	Indice de protection contre les chocs (IK)	longueur (mm)	Mult. vente	Unit. fact.	DEEE HT	P.U. HT
✓ 1 PHI891511	TCW060 TCW060 2xTL5-49W HFS	2x49	IP65	IK08	1515	1	P.	-	105,98 €

ÉTANCHES POUR TUBES T8

TCW060 - T8

PHILIPS



Référence	Désignation	puissance du système (W)	indice de protection (IP)	Indice de protection contre les chocs (IK)	longueur (mm)	Mult. vente	Unit. fact.	DEEE HT	P.U. HT
✓ 1 PHI894222	TCW060 TCW060 1xTL-D36W HF FR	36	IP65	IK08	1270	1	P.	-	81,45 €
✓ 1 PHI894239	TCW060 TCW060 1xTL-D58W HF FR	58	IP65	IK08	1570	1	P.	-	90,09 €
✓ 2 PHI894246	TCW060 TCW060 2xTL-D36W HF FR	2x36	IP65	IK08	1270	1	P.	-	86,25 €
✓ 2 PHI894253	TCW060 TCW060 2xTL-D58W HF FR	2x58	IP65	IK08	1570	1	P.	-	93,56 €

OLEVEON

TRILUX
SIMPLY YOUR LIGHT.



Étanche T8 à vasque polycarbonate anti-choc, corps en résine de polyester, renforcé par fibres de verre.

Livré avec clips polycarbonate. Ballast électronique.
TW 840 : version chantier avec tubes 4 000 K montés.

Référence	Désignation	puissance du système (W)	indice de protection (IP)	Indice de protection contre les chocs (IK)	longueur (mm)	Mult. vente	Unit. fact.	DEEE HT	P.U. HT
✓ 1 TRIS219504	Olevion 136 E PC	36	IP66	IK08	1277	1	P.	-	66,82 €
✓ 1 TRIS219804	Olevion 158 E PC	58	IP66	IK08	1573	1	P.	-	76,70 €
✓ 2 TRIS221004	Olevion 236 E PC	2x36	IP66	IK08	1277	1	P.	-	74,03 €
✓ 2 TRIS221304	Olevion 258 E PC	2x58	IP66	IK08	1573	1	P.	-	74,32 €
✓ 2 TRIS221404	Olevion 258 E TW 840 PC	2x58	IP66	IK08	1573	1	P.	0,40 €	102,31 €

Caractéristiques techniques, Conditionnement, Multiple de vente, Unité de facturation, visuels, Euroclasse, DEEE HT, PU HT en Euros et hors DEEE et Eco-mobilier; donnés à titre indicatif et susceptibles de modifications sans préavis, ils ne nous engagent qu'après confirmation expresse. Les prix unitaires indiqués sont ceux des réseaux COAXEL, REXEL et SCT, ils ne s'appliquent pas pour le réseau ESPACE ELEC.

Pour plus d'informations, consultez votre agence habituelle ou connectez-vous sur notre site internet rexel.fr - N.C-nous consulter.

✓ Produit stocké

ÉCLAIRAGE INTÉRIEUR FONCTIONNEL

LAMPES A POSER ET LAMPADAIRES

BICULT



Lampe de bureau avec détecteur de présence et rythme circadien intégré. Température de couleur de 2700 à 6000 K. Flux indirect = 5000 lumens et flux direct = 500 lumens.

Référence	Désignation	puissance du système (W)	flux lumineux utile (lm)	température de couleur (K)	durée de vie nominale moyenne (h)	hauteur (mm)	Mult. vente	Unit. fact.	DEEE HT	P.U. HT
1 TRI7093959	Bicult Act T SMS TGCS 5500 ETDI 01 EU	56	5580	2700 à 6000	50000	500 à 650	1	P.	-	4 380,08 €

SL720LED

PERFORMANCE
IN LIGHTING



Lampadaire à LED pour intérieur, idéal pour l'éclairage de bureaux paysagers. Tête du luminaire et mât en aluminium extrudé, embase en acier peint. Diffuseur prismatique pour une diffusion efficace de la lumière tout en réduisant l'éblouissement selon la norme EN12464-1. Émission de la lumière directe et indirecte. Ra > 80, en 4000K ou 3000K, ≤ 3 SDCM. Disponible soit en version à gradation manuelle (TD) ou avec un détecteur de mouvement et un capteur de lumière du jour autonome (IR).

Référence	Désignation	puissance du système (W)	flux lumineux utile (lm)	température de couleur (K)	durée de vie nominale moyenne (h)	hauteur (mm)	Mult. vente	Unit. fact.	DEEE HT	P.U. HT
1 PRI8720761745430	SI720Led L SI 82W 4K Dali 9006	82	8940	4000	50000	2042	1	P.	-	1139,51 €
1 PRI8720761748430	SI720Led L SI 82W 4K Day+Pir 9	82	8940	4000	50000	2042	1	P.	-	1381,48 €

ÉCLAIRAGE INDUSTRIEL



PLUS LÉGER, PLUS RAPIDE, PLUS PRATIQUE QU'UN CATALOGUE

- Découvrez
- Trouvez
- Suivez
- Transformez

Ac

ESABORA Access

A télécharger gratuitement sur www.rexel.fr

REXEL

ARMATURES INDUSTRIELLES

CORELINE HIGHBAY

PHILIPS



L'armature idéale pour remplacer vos vieilles armatures 250 et 400W. Vous multipliez la durée de vie par 3 et consommez 3 fois moins. Très performante avec son efficacité de 145lm/W, elle a une très bonne durée de vie (50 000h L80) et une mortalité faible (5% à 50 000h).

Référence	Désignation	puissance du système (W)	flux lumineux utile (lm)	durée de vie nominale moyenne (h)	indice de protection (IP)	Indice de protection contre les chocs (IK)	dimnable/ gradable	diamètre (mm)	Mult. vente	Unit. fact.	DEEE HT	P.U. HT
1 PHI335704	CoreLine Highbay BY120P G4 LED100S/840 PSU WB	69	10000	50000	IP65	IK07	non	379	1	P.	N.C	N.C
1 PHI335681	CoreLine Highbay BY121P G4 LED200S/840 PSU WB	138	20000	50000	IP65	IK07	non	452	1	P.	N.C	N.C
1 PHI335698	CoreLine Highbay BY121P G4 LED200S/840 PSU NB Faisceau intensif/rack	138	20000	50000	IP65	IK07	non	452	1	P.	N.C	N.C
✓ 1 PHI336657	CoreLine Highbay BY122P G4 LED250S/840 PSU WB	175	25000	50000	IP65	IK07	non	452	1	P.	-	718,59 €

Caractéristiques techniques, Conditionnement, Multiple de vente, Unité de facturation, visuels, Euroclasse, DEEE HT, PU HT en Euros et hors DEEE et Eco-mobilier; donnés à titre indicatif et susceptibles de modifications sans préavis, ils ne nous engageant qu'après confirmation expresse. Les prix unitaires indiqués sont ceux des réseaux COAXEL, REXEL et SCT, ils ne s'appliquent pas pour le réseau ESPACE ELEC. Pour plus d'informations, consultez votre agence habituelle ou connectez-vous sur notre site internet [rexel.fr](http://www.rexel.fr) - N.C=nous consulter.

✓ Produit stocké

ONDO



Armature industrielle LED IP 65. Corps aluminium.
Livré avec câble d'alimentation de 1,5 m.
Idéal pour le remplacement des armatures équipées de lampes à décharge.
Existe également en version dimmable DALI.
TB : faisceau semi-intensif.

Référence	Désignation	puissance du système (W)	flux lumineux utile (lm)	durée de vie nominale moyenne (h)	indice de protection (IP)	Indice de protection contre les chocs (IK)	dimmable/ gradable	diamètre (mm)	Mult. vente	Unit. fact.	DEEE HT	P.U. HT
✓ 1 TR16574840	Ondo TB LED 10000-840 ET 03	95	10600	50000	IP65	IK08	non	388	1	P.	-	462,08 €
✓ 1 TR16575040	Ondo TB LED 20000-840 ET 03	184	19400	50000	IP65	IK08	non	388	1	P.	-	621,41 €
✓ 1 TR16975540	Ondo TB LED 30000-840 ET 03	255	29500	50000	IP65	IK08	non	388	1	P.	-	749,68 €

HIPAK

THORN

Luminaire LED pour locaux de grande hauteur, un seul point de suspension avec optique à faisceau extensif (WD). Corps avec ailettes aluminium injecté permettant le refroidissement du luminaire et des composants. Efficacité jusqu'à 147 lm/W. Équipé d'une connexion électrique pour une installation rapide. Détection de présence en option (Sensor).



Référence	Désignation	puissance du système (W)	flux lumineux utile (lm)	durée de vie nominale moyenne (h)	indice de protection (IP)	Indice de protection contre les chocs (IK)	dimmable/ gradable	diamètre (mm)	Mult. vente	Unit. fact.	DEEE HT	P.U. HT
✓ 1 TRN96630797	HIPAK LED10000-840 HF WD GEN3	75.3	10000	50000	IP65	IK08	non	320	1	P.	-	401,42 €
✓ 1 TRN96630798	HIPAK LED15000-840 HF WD GEN3	103.5	15000	50000	IP65	IK08	non	320	1	P.	-	458,76 €
✓ 1 TRN96630799	HIPAK LED20000-840 HF WD GEN3	134.5	20000	50000	IP65	IK08	non	320	1	P.	-	516,11 €
✓ 2 TRN96630800	HIPAK LED25000-840 HF WD GEN3	176	25000	50000	IP65	IK08	non	380	1	P.	-	573,46 €
✓ 2 TRN96630801	HIPAK LED30000-840 HF WD GEN3	201.4	30000	50000	IP65	IK08	non	380	1	P.	-	677,54 €
✓ 2 TRN96630802	HIPAK LED35000-840 HF WD GEN3	233.7	35000	50000	IP65	IK08	non	380	1	P.	-	738,47 €
3 TRN96630823	SENSOR MWS HIPAK GEN3							50	1	P.	-	63,08 €

SATURNO



Suspension en aluminium de couleur graphite en IP66.

Référence	Désignation	puissance du système (W)	flux lumineux utile (lm)	durée de vie nominale moyenne (h)	indice de protection (IP)	Indice de protection contre les chocs (IK)	dimmable/ gradable	diamètre (mm)	Mult. vente	Unit. fact.	DEEE HT	P.U. HT
1 ZON33075400	SATURNO 2885 89W CLD CELL GRAPHITE	89	12670	50000	IP66	IK08	non	320	1	P.	-	656,87 €
✓ 2 ZON33075000	SATURNO 2885 LED 139W CLD CELL GRAPH	189	20765	50000	IP66	IK08	non	400	1	P.	-	543,90 €
✓ 2 ZON33075100	SATURNO 2885 LED 191W CLD CELL-D GRAPH	191	24752	50000	IP66	IK08	non	400	1	P.	-	619,44 €
✓ 2 ZON33075200	SATURNO 2885 LED 230W CLD CELL-D GRAPH	230	28605	50000	IP66	IK08	non	400	1	P.	-	626,95 €

Caractéristiques techniques, Conditionnement, Multiple de vente, Unité de facturation, visuels, Euroclasse, DEEE HT, PU HT en Euros et hors DEEE et Eco-mobilier; donnés à titre indicatif et susceptibles de modifications sans préavis, ils ne nous engagent qu'après confirmation expresse. Les prix unitaires indiqués sont ceux des réseaux COAXEL, REXEL et SCT, ils ne s'appliquent pas pour le réseau ESPACE ELEC. Pour plus d'informations, consultez votre agence habituelle ou connectez-vous sur notre site internet rexel.fr - N.C-nous consulter.

✓ Produit stocké

ÉCLAIRAGE INDUSTRIEL

ARMATURES INDUSTRIELLES

HIGHBAY LED

LEDVANCE



Remplace avantageusement les luminaires HighBay équipés de lampes à décharge. Luminaire robuste (IK08) en aluminium avec diffuseur en polycarbonate. Efficacité lumineuse jusqu'à 135 lm/W. Design exclusif LEDVANCE : taille et poids optimisés pour une manipulation facilitée. Type de montage : suspension ou mural/plafond (crochet et étrier de montage fournis). Convient pour des températures ambiantes comprises entre -30°C et +50°C. Garantie 5 ans.

Référence	Désignation	puissance du système (W)	flux lumineux utile (lm)	durée de vie nominale moyenne (h)	indice de protection (IP)	Indice de protection contre les chocs (IK)	dimmable/ gradable	diamètre (mm)	Mult. vente	Unit. fact.	DEEE HT	P.U. HT
✓ 1 OSR074354	LEDVANCE HIGH BAY LED 95W 110° 4000K	95	13000	50000	IP65	IK08	non	285	1	P.	-	425,84 €
✓ OSR074361	LEDVANCE HIGH BAY LED 165W 70° 4000K	165	22000	50000	IP65	IK08	non	376	1	P.	-	512,58 €
✓ OSR074385	LEDVANCE HIGH BAY LED 200W 110° 4000K	200	27000	50000	IP65	IK08	non	376	1	P.	-	594,00 €
OSR814776	LEDVANCE HIGH BAY LED 250W 70° 4000K	250	30000	50000	IP65	IK08	non	452	1	P.	-	N.C

PERFORMANCE
IN LIGHTING

LAMA+

Suspensions industrielles LED 4000K, de 68W à 205W, optique symétrique extra diffusante. En accessoires : vitre de protection IK10, ou grille de protection (IK10) ou encore cadre d'encastrement plafond. Existe en version gradables (DALI), avec détecteur de présence intégré (DETEK), ou gestion d'éclairage par système sans fil (SMART+).



Référence	Désignation	puissance du système (W)	flux lumineux utile (lm)	durée de vie nominale moyenne (h)	indice de protection (IP)	Indice de protection contre les chocs (IK)	dimmable/ gradable	diamètre (mm)	Mult. vente	Unit. fact.	DEEE HT	P.U. HT
1 PRI06280187	Lama+ S/Ew 70 840 Wh1	68	10145	60000	IP66	IK07	non	418x460	1	P.	-	730,84 €
1 PRI06271987	Lama+ S/Ew 100 840 Wh1	101	14703	60000	IP66	IK07	non	418x460	1	P.	-	799,15 €
1 PRI06280087	Lama+ S/Ew 150 840 Wh1	148	22237	60000	IP66	IK07	non	418x460	1	P.	-	875,96 €
1 PRI06271887	Lama+ S/Ew 205 840 Wh1	205	28342	60000	IP66	IK07	non	418x460	1	P.	-	951,29 €

LEGATTO

DELTA



Luminaire de grande hauteur doté d'une excellente efficacité lumineuse. Angle de diffusion large, moyen ou elliptique offrant un éblouissement réduit UGR<22. Interface de contrôle 0-10V (standard) et DALI (en option). Module autonome avec détection de présence PIR DC et régulation lumière du jour. Fonction de régulation thermique permettant de réduire le flux lumineux lorsque la température est supérieure à la limite maximale. Nombreux accessoires en option (bras, opalisant, réflecteur). Température de fonctionnement comprise entre -40°C et +55°C. Durée de vie pouvant atteindre 100 000 heures L80 B10. Garantie 5 ans.

Référence	Désignation	puissance du système (W)	flux lumineux utile (lm)	durée de vie nominale moyenne (h)	indice de protection (IP)	Indice de protection contre les chocs (IK)	dimmable/ gradable	diamètre (mm)	Mult. vente	Unit. fact.	DEEE HT	P.U. HT
✓ 1 TTISCDBI4H00E	LEGATTO Luminaire Grande Hauteur, 124LM/W, 100°	160	21900	100000	IP65	IK10	oui	350	1	P.	-	500,00 €
✓ 1 TTISDBBH4H00E	LEGATTO Luminaire Grande Hauteur, 144LM/W, 100°	170	25300	100000	IP65	IK10	oui	410	1	P.	-	609,68 €
✓ 1 TTISDBBH4H00E	LEGATTO Luminaire Grande Hauteur, 138LM/W, 100°	210	29900	100000	IP65	IK10	oui	410	1	P.	-	641,94 €

RÉFLECTEURS INDUSTRIELS POUR TUBES T8

CORELINE

PHILIPS

Réflecteur industriel LED. Il remplace un 2x58W avec un flux renforcé, idéal pour les industries avec des hauteurs supérieures à 6m.



Référence	Désignation	puissance du système (W)	flux lumineux utile (lm)	température de couleur (K)	durée de vie nominale moyenne (h)	longueur (mm)	largeur (mm)	Mult. vente	Unit. fact.	DEEE HT	P.U. HT
✓ 1 PHI380789	CoreLine Trunking LL121X LED80S/840 PSU WB SMB WH KIT	54	8000	4000	50000 L80	1725	97	1	P.	-	290,45 €

Caractéristiques techniques, Conditionnement, Multiple de vente, Unité de facturation, visuels, Euroclasse, DEEE HT, PU HT en Euros et hors DEEE et Eco-mobilier; donnés à titre indicatif et susceptibles de modifications sans préavis, ils ne nous engagent qu'après confirmation expresse. Les prix unitaires indiqués sont ceux des réseaux COAXEL, REXEL et SCT, ils ne s'appliquent pas pour le réseau ESPACE ELEC. ✓ Produit stocké

Pour plus d'informations, consultez votre agence habituelle ou connectez-vous sur notre site internet rexel.fr - N.C.=nous consulter.

ÉCLAIRAGE EXTÉRIEUR RÉSIDENTIEL DÉCORATIF



ESABORA Tarif

INTÉGREZ VOS REMISES & PRIX NETS

- Moteur de recherche
- Export de données
- Prix personnalisés
- Actualisation en ligne

Notre solution en vidéo sur www.esabora-digital-services.com

Ta

REXEL

ENCASTRÉS D'EXTÉRIEUR

COLOSS



Encastré de sol extérieur led COLOSS 2 rond 3000K 910lm 230V. Optique basse luminance 23DEG. Puissance 10W. Colerette 95 mm. IP67 - IK08. Connectiques IP68 mâle et femelle pré-installées

COLOSS - ENCASTRÉS DE SOL 230V À LED INTEGRES

Référence	Désignation	puissance (W)	flux lumineux utile (lm)	température de couleur (K)	durée de vie nominale moyenne (h)	indice de protection (IP)	diamètre (mm)	diamètre d'encastrement (mm)	profondeur d'encastrement (mm)	Mult. vente	Unit. fact.	DEEE HT	P.U. HT
✓ 1 POLS4000	COLOSS 2 rond 3000K 910lm 10W 23DEG 230V	10	910	3000	30000	IP67	95	85	85	1	P.	-	213,92 €
1 POLS4001	COLOSS 2 rond 4000K 950lm 10W 23DEG 230V	10	950	4000	30000	IP67	95	85	85	1	P.	-	214,97 €

BOUNTY



Encastré de sol extérieur BOUNTY 2 rond. Colerette 100 mm Inox 316L. IP65 - IK08. Double presse étoupe pour repiquage. Livré avec douilles GU10 & GU5.3, verre transparent et sablé. Installation sans pot d'encastrement possible. Livré sans

BOUNTY - ENCASTRÉS DE SOL POUR LAMPES 230V

Référence	Désignation	puissance (W)	indice de protection (IP)	diamètre (mm)	diamètre d'encastrement (mm)	profondeur d'encastrement (mm)	Mult. vente	Unit. fact.	DEEE HT	P.U. HT
✓ 1 POLS003	BOUNTY 2 rond GU5.3/GU10 IP65	35max	IP65	100	78	78	1	P.	-	72,18 €

ENCASTRÉS D'EXTÉRIEUR - ENCASTRÉS DE SOL 230V À LED INTEGRES

Référence	Désignation	puissance (W)	flux lumineux utile (lm)	température de couleur (K)	durée de vie nominale moyenne (h)	indice de protection (IP)	diamètre (mm)	diamètre d'encastrement (mm)	profondeur d'encastrement (mm)	Mult. vente	Unit. fact.	DEEE HT	P.U. HT
DCS1002188	DASAR FLAT 80, encastré de sol, rond, 4,3W LED, 4000K	4,3	150	4000	30000	IP67	80	88	57	1	P.	0,08 €	147,80 €
✓ DCS228412	DASAR FLAT 230V LED encastré de sol, rond, 4,3W LED, 3000K	4,3	140	3000	30000	IP67	80	88	57	1	P.	0,08 €	147,80 €

Caractéristiques techniques, Conditionnement, Multiple de vente, Unité de facturation, visuels, Euroclasse, DEEE HT, PU HT en Euros et hors DEEE et Eco-mobilier; donnés à titre indicatif et susceptibles de modifications sans préavis, ils ne nous engagent qu'après confirmation expresse. Les prix unitaires indiqués sont ceux des réseaux COAXEL, REXEL et SCT, ils ne s'appliquent pas pour le réseau ESPACE ELEC. Pour plus d'informations, consultez votre agence habituelle ou connectez-vous sur notre site internet rexel.fr - N.C-nous consulter.

✓ Produit stocké

ÉCLAIRAGE EXTÉRIEUR RÉSIDENTIEL DÉCORATIF

ENCASTRÉS D'EXTÉRIEUR

ENCASTRÉS D'EXTÉRIEUR - ENCASTRÉS DE SOL 230V À LED INTEGREGES



ÉCLAIRAGE

Référence	Désignation	puissance (W)	flux lumineux utile (lm)	température de couleur (K)	durée de vie nominale moyenne (h)	indice de protection (IP)	diamètre (mm)	diamètre d'encastrement (mm)	profondeur d'encastrement (mm)	Mult. vente	Unit. fact.	DEEE HT	P.U. HT
✓ DCS233625	DOWNUNDER OUT LED M, encastré mural anthracite, LED 3W 3000K	3,3	85	3000	20000	IP55			70	1	P.	0,08 €	81,50 €
DCS233615	DOWNUNDER OUT LED L, encastré mural anthracite, LED 3,3W 3000K	3,3	85	3000	20000	IP55			70	1	P.	0,08 €	103,94 €
DCS233605	DOWNUNDER OUT LED S, encastré mural gris anthracite, LED 1,7W 3000K	1,7	25	3000	20000	IP55			70	1	P.	0,08 €	71,30 €
DCS228342	POWER TRAIL-LITE carré, inox 316, 1W LED 3000K, IP67	1	45	3000	30000	IP67		40	90	1	P.	0,08 €	81,50 €
DCS1002189	POWER TRAIL-LITE rond, inox 316, 1W LED 4000K, IP67	1	45	4000	30000	IP67	41	40	90	1	P.	0,08 €	81,50 €
✓ DCS228332	POWER TRAIL-LITE rond, inox 316, 1W LED 3000K, IP67	1	45	3000	30000	IP67	40	40	90	1	P.	0,08 €	81,50 €
DCS1001359	BIG PLOT module LED, inox 316L, LED 5,5W 3000K	5,5	460	3000	35000	IP67	124			1	P.	0,16 €	110,62 €
DCS1001262	BIG PLOT rond						170			1	P.	0,08 €	50,90 €
DCS1001254	BIG PLOT rond, inox 316, 2 fenêtres						170			1	P.	-	183,50 €
DCS1001263	BIG PLOT rond, 4 fenêtres, anthracite						170			1	P.	-	50,90 €
DCS1001255	BIG PLOT rond, inox 316, 4 fenêtres						170			1	P.	-	183,50 €
✓ DCS1001256	BIG PLOT, module LED pour Big Plot rond	5,5	460	3000	35000	IP67	124			1	P.	0,16 €	99,55 €
✓ DCS227600	ROCCI 125 ROND 8,6W LED, encastré de sol ext., inox 316, LED 3000K IP67	8,6	580	3000	30000	IP67		113	123	1	P.	0,17 €	158,00 €
DCS1002185	ROCCI 125 ROND 8,6W LED, encastré de sol ext., inox 316, LED 4000K IP67	8,6	630	4000	30000	IP67		113	123	1	P.	0,17 €	152,90 €
DCS227604	ROCCI 125 CARRE 8,6W LED, encastré de sol ext., inox 316, LED 3000K IP67	8,6	580	3000	30000	IP67		113	123	1	P.	0,17 €	158,00 €

Caractéristiques techniques, Conditionnement, Multiple de vente, Unité de facturation, visuels, Euroclasse, DEEE HT, PU HT en Euros et hors DEEE et Eco-mobilier; donnés à titre indicatif et susceptibles de modifications sans préavis, ils ne nous engagent qu'après confirmation expresse. Les prix unitaires indiqués sont ceux des réseaux COAXEL, REXEL et SCT, ils ne s'appliquent pas pour le réseau ESPACE ELEC.

Pour plus d'informations, consultez votre agence habituelle ou connectez-vous sur notre site internet rexel.fr - N.C=nous consulter.

✓ Produit stocké

ENCASTRÉS D'EXTÉRIEUR - ENCASTRÉS DE SOL 230V À LED INTEGRES



Référence	Désignation	puissance (W)	flux lumineux utile (lm)	température de couleur (K)	durée de vie nominale moyenne (h)	indice de protection (IP)	diamètre (mm)	diamètre d'encastrement (mm)	profondeur d'encastrement (mm)	Image	Multi. vente	Unit. fact.	DEEE HT	P.U. HT
DCS1002186	ROCCI 125 CARRE 8.6W LED, encastré de sol ext., Inox 316, LED 4000K IP67	8,6	630	4000	30000	IP67		113	123		1	P.	0,17 €	152,90 €

ENCASTRÉS D'EXTÉRIEUR - ENCASTRÉS DE SOL POUR LAMPES 230V



Référence	Désignation	puissance (W)	indice de protection (IP)	diamètre (mm)	diamètre d'encastrement (mm)	profondeur d'encastrement (mm)	Image	Multi. vente	Unit. fact.	DEEE HT	P.U. HT
✓ DCS229320	DASAR 80 GU10 encastré de sol, rond, inox 316, max. 35W, IP67	35 max	IP67	130	115	165		1	P.	0,17 €	127,40 €
✓ DCS229324	DASAR 80 GU10 encastré de sol, carré, inox 316, max. 35W, IP67	35 max	IP67		115	165		1	P.	0,17 €	127,40 €
✓ DCS229230	DASAR 215 ES111 encastré de sol, rond, inox 316, max. 75W, IP67	75 max	IP67	215	200	180		1	P.	0,17 €	265,20 €
✓ DCS227680	SOLASTO 120 rond, encastré de sol ext., Inox 304, GU10 6W	6 max	IP67	120	105	152		1	P.	0,17 €	71,30 €

LEDUXION



Le premier encastré de sol extérieur qui fonctionne par induction magnétique. Oubliez les problèmes dus à un mauvais drainage, cet appareil ne craint pas l'eau. Raccordement de la base en 230V. Vous posez la partie éclairante simplement dessus sans aucun raccordement électrique. Simplifiez-vous la pose des spots extérieurs avec la gamme LEDUXION.

LEDUXION - ENCASTRÉS DE SOL 230V À LED INTEGRES



Référence	Désignation	puissance (W)	flux lumineux utile (lm)	température de couleur (K)	durée de vie nominale moyenne (h)	indice de protection (IP)	diamètre (mm)	diamètre d'encastrement (mm)	profondeur d'encastrement (mm)	Multi. vente	Unit. fact.	DEEE HT	P.U. HT
1 2 ✓ FDGLX033C000	ENCASTRE DE SOL LEDUXION 3W 3000K FAISCEAU 25DEG	3	118	3000	30000	IP67		62	115	1	P.	0,17 €	136,56 €
1 2 ✓ FDGLX033E000	ENCASTRE DE SOL LEDUXION 3W 3000K FAISCEAU 60DEG	3	118	3000	30000	IP67		62	115	1	P.	0,17 €	136,56 €
1 2 ✓ FDGLX034C000	ENCASTRE DE SOL LEDUXION 3W 4000K FAISCEAU 25DEG	3	120	4000	30000	IP67		62	115	1	P.	0,17 €	138,61 €
1 2 ✓ FDGLX034E000	ENCASTRE DE SOL LEDUXION 3W 4000K FAISCEAU 60DEG	3	120	4000	30000	IP67		62	115	1	P.	0,17 €	138,61 €
1 2 ✓ FDGLX036E000	ENCASTRE DE SOL LEDUXION 3W BLEU FAISCEAU 60DEG	3	120	bleu	30000	IP67	70	62	115	1	P.	0,17 €	137,93 €
3 ✓ FDGLX001	POT D'ENCASTREMENT POUR LEDUXION 3W								115	1	P.	-	9,24 €

LUNA - ENCASTRÉS DE SOL 230V À LED INTEGRES



Référence	Désignation	puissance (W)	flux lumineux utile (lm)	température de couleur (K)	durée de vie nominale moyenne (h)	indice de protection (IP)	diamètre d'encastrement (mm)	Image	Multi. vente	Unit. fact.	DEEE HT	P.U. HT
✓ NOL692103	LUNA 1W LED SANS ALIM 4M CABLE (24V)	1	21	3000	50000	IP67	51		1	P.	0,08 €	66,44 €
✓ NOL692102	LUNA 4X1W LED INCL ALIM (24V)	4x1	4x21	3000	50000	IP67	51		1	P.	0,17 €	382,01 €

Caractéristiques techniques, Conditionnement, Multiple de vente, Unité de facturation, visuels, Euroclasse, DEEE HT, PU HT en Euros et hors DEEE et Eco-mobilier; donnés à titre indicatif et susceptibles de modifications sans préavis, ils ne nous engagent qu'après confirmation expresse. Les prix unitaires indiqués sont ceux des réseaux COAXEL, REXEL et SCT, ils ne s'appliquent pas pour le réseau ESPACE ELEC.



Pour plus d'informations, consultez votre agence habituelle ou connectez-vous sur notre site internet rexel.fr - N.C-nous consulter.

ÉCLAIRAGE EXTÉRIEUR RÉSIDENTIEL DÉCORATIF

ENCASTRÉS D'EXTÉRIEUR

LUNA - ENCASTRÉS DE SOL 230V À LED INTEGREGES



Référence	Désignation	puissance (W)	flux lumineux utile (lm)	température de couleur (K)	durée de vie nominale moyenne (h)	indice de protection (IP)	diamètre d'encastrement (mm)		Mult. vente	Unit. fact.	DEEE HT	P.U. HT
✓ NOL630012	LUNA DECO 1 24V 3000K INOX 316	3	8	3000	50000 L80B20	IP67	40		1	P.	0,08 €	59,73 €
✓ NOL630013	LUNA DECO 2 24V 3000K INOX 316	3	16	3000	50000 L80B20	IP67	40		1	P.	0,08 €	59,73 €
✓ NOL630014	LUNA DECO 30 24V 3000K INOX 316	3	13	3000	50000 L80B20	IP67	40		1	P.	0,08 €	59,73 €
✓ NOL630015	LUNA DECO 3U 24V 3000K INOX 316	3	16	3000	50000 L80B20	IP67	40		1	P.	0,08 €	59,73 €
✓ NOL630016	LUNA MINI 24V 3000K INOX 316	1,5	92	3000	50000 L80B20	IP67	25		1	P.	0,08 €	43,44 €
✓ NOL900117	LUNA BOITE DE CONNEXION+ALIM 24V					IP44			1	P.	-	112,86 €
✓ NOL630017	NEMO IN-GROUND GU10					IP67	76		1	P.	0,17 €	61,90 €

ÉCLAIRAGE

JUPITER



Référence	Désignation	réglabilité	diamètre d'encastrement (mm)	Mult. vente	Unit. fact.	DEEE HT	P.U. HT
✓ 1 NOL923930	JUPITER OUTDOOR GRAPH GU10 230V IP23	pivotant	83	1	P.	0,08 €	25,55 €
✓ 2 NOL911930	JUPITER OUTDOOR BLANC MAT GU10 230V IP23	pivotant	83	1	P.	0,08 €	25,55 €

INSERT+3

PERFORMANCE LIGHTING

Appareil à encastrer au mur, en intérieur ou extérieur, composé d'un corps en aluminium moulé sous pression peint par poudre polyester avec un diffuseur en verre plat satiné à l'intérieur.
Le branchement électrique est simplifié grâce à un connecteur externe prise-fiche étanche QUICK, monté sur 0,2m de câble. Appareil nécessitant un boîtier d'encastrement à commander séparément. Ce boîtier d'encastrement est doté d'un couvercle amovible contenant deux bulles de niveau pour faciliter son installation.



Référence	Désignation	puissance (W)	flux lumineux utile (lm)	température de couleur (K)	durée de vie nominale moyenne (h)	indice de protection (IP)	diamètre (mm)	diamètre d'encastrement (mm)	profondeur d'encastrement (mm)	Mult. vente	Unit. fact.	DEEE HT	P.U. HT
1 PRI3100880	Insert+3 24 A26/W 730 AN96	26	1388	3000	125000	IP65	IK06	284x284	90	1	P.	-	435,40 €
1 PRI3100881	Insert+3 24 A26/W 730 GR94	26	1388	3000	125000	IP65	IK06	284x284	90	1	P.	-	435,40 €
PRI3100883	Boîtier Encastrement Insert+3									1	P.	-	95,94 €

Caractéristiques techniques, Conditionnement, Multiple de vente, Unité de facturation, visuels, Euroclasse, DEEE HT, PU HT en Euros et hors DEEE et Eco-mobilier; donnés à titre indicatif et susceptibles de modifications sans préavis, ils ne nous engagent qu'après confirmation expresse. Les prix unitaires indiqués sont ceux des réseaux COAXEL, REXEL et SCT, ils ne s'appliquent pas pour le réseau ESPACE ELEC. Pour plus d'informations, consultez votre agence habituelle ou connectez-vous sur notre site internet rexel.fr - N.C.=nous consulter.



GL019



Encastrés de sol de 1W idéals pour les terrasses, les entrées, les allées.
Inox de qualité, pour une utilisation intérieure et extérieure sans faille, grande résistance.
Choix de formes et de températures de couleur. GL019 à utiliser avec des alimentations JOLLY350,
GL018 avec des alimentations PS1524.

Référence	Désignation	puissance (W)	flux lumineux utile (lm)	température de couleur (K)	durée de vie nominale moyenne (h)	indice de protection (IP)	diamètre (mm)	diamètre d'encastrement (mm)	profondeur d'encastrement (mm)	Mult. vente	Unit. fact.	DEEE HT	P.U. HT
1 ✓ SLHGL019FBC	Encastré de sol inox 316 1W faisceau extensif	1	90	3000	70000	IP68	40	33	41	1	P.	0,08 €	80,57 €
1 ✓ SLHGL019FNW	Encastré de sol inox 316 1W faisceau extensif	1	100	4000	70000	IP68	40	33	41	1	P.	0,08 €	80,57 €
2 SLHGL019LGFNW	Mini encastré basse luminance 1W faisceau extensif	1	65	4000	70000	IP68	40	33	41	1	P.	0,08 €	82,89 €
2 ✓ SLHGL019LGSNW	Mini encastré basse luminance 1W faisceau intensif	1	65	4000	70000	IP68	40	33	75	1	P.	0,08 €	82,89 €

GL016/GL050



Encastrés de sol décoratifs de 1 à 3W de faible profondeur, disponibles en version ronde ou carrée.
Encastrés de sol de taille moyenne, parfaits pour l'éclairage des allées, terrasses, contours de piscine.
Verre renforcé de 5mm, résistance piéton.
À utiliser avec des alimentations JOLLY350.

Référence	Désignation	puissance (W)	flux lumineux utile (lm)	température de couleur (K)	durée de vie nominale moyenne (h)	indice de protection (IP)	diamètre (mm)	diamètre d'encastrement (mm)	profondeur d'encastrement (mm)	Mult. vente	Unit. fact.	DEEE HT	P.U. HT
1 ✓ SLHGL050NW	Encastré verre opaque 3W IP68	3	50	4000	70000	IP68	76	65	47	1	P.	0,17 €	162,37 €
2 SLHGL016DCOF27	Encastré de sol de 1W 2700K pour balisage, IP68, verre opaque	1	12	2700	70000	IP68	60	50	43	1	P.	0,08 €	99,80 €
2 ✓ SLHGL016DCOF30	Encastré de sol de 1W 3000K pour balisage, IP68, verre opaque	1	13	3000	70000	IP68	60	50	43	1	P.	0,08 €	99,80 €
2 ✓ SLHGL016DCOF40	Encastré de sol de 1W 4000K pour balisage, IP68, verre opaque	1	15	4000	70000	IP68	60	50	43	1	P.	0,08 €	99,80 €

GL200

Encastrés de sol carrossables en inox 316 pour une utilisation en zones côtières. Diffusion de la lumière dans une, deux, trois ou quatre directions.



Référence	Désignation	puissance (W)	flux lumineux utile (lm)	température de couleur (K)	durée de vie nominale moyenne (h)	indice de protection (IP)	diamètre (mm)	diamètre d'encastrement (mm)	profondeur d'encastrement (mm)	Mult. vente	Unit. fact.	DEEE HT	P.U. HT
1 SLHGL200DX1X30	Dôme GL200 en inox 316, 1 fenêtre, 3000K, 5,7W, IP67	5,7	10	3000	70000	IP67	76	65	73	1	P.	0,17 €	210,00 €
2 SLHGL200DX2130	Dôme GL200 en inox 316, 3000K, 2 fenêtres de 90 degrés., 5,7W, IP67	5,7	20	3000	70000	IP67	76	65	73	1	P.	0,17 €	215,00 €
2 SLHGL200DX2230	Dôme GL200 en inox 316, 3000K, 2 fenêtres de 180 degrés., 5,7W, IP67	5,7	20	3000	70000	IP67	76	65	73	1	P.	0,17 €	215,00 €
3 SLHGL200DX3X30	Dôme GL200 en inox 316, 3 fenêtres, 3000K, 5,7W, IP67	5,7	30	3000	70000	IP67	76	65	73	1	P.	0,17 €	220,00 €
3 SLHGL200DX4X30	Dôme GL200 en inox 316, 4 fenêtres, 3000K, 5,7W, IP67	5,7	40	3000	70000	IP67	76	65	73	1	P.	0,17 €	225,00 €

H2 PRO EXTREME



Encastré de plafond pour les applications extérieures, IP65 à l'avant et à l'arrière. Il convient parfaitement pour une installation dans les avancées de toit.

Référence	Désignation	flux lumineux utile (lm)	température de couleur (K)	durée de vie nominale moyenne (h)	indice de protection (IP)	diamètre d'encastrement (mm)	Mult. vente	Unit. fact.	DEEE HT	P.U. HT
1 SLHDL48938MW30	H2 Pro Extreme, IP65, 38°, Blanc Mat, pour applications extérieures, 3000K	460	3000	70000	IP65	65-75	1	P.	0,08 €	59,40 €
1 SLHDL48938MW40	H2 Pro Extreme, IP65, 38°, Blanc Mat, pour applications extérieures, 4000K	490	4000	70000	IP65	65-75	1	P.	0,08 €	59,40 €

Caractéristiques techniques, Conditionnement, Multiple de vente, Unité de facturation, visuels, Euroclasse, DEEE HT, PU HT en Euros et hors DEEE et Eco-mobilier; donnés à titre indicatif et susceptibles de modifications sans préavis, ils ne nous engageant qu'après confirmation expresse. Les prix unitaires indiqués sont ceux des réseaux COAXEL, REXEL et SCT, ils ne s'appliquent pas pour le réseau ESPACE ELEC.

✓ Produit stocké

Pour plus d'informations, consultez votre agence habituelle ou connectez-vous sur notre site internet rexel.fr - N.C-nous consulter.

ÉCLAIRAGE EXTÉRIEUR RÉSIDENTIEL DÉCORATIF

ENCASTRÉS D'EXTÉRIEUR

ENCASTRÉS D'EXTÉRIEUR



Référence	Désignation	puissance (W)	flux lumineux utile (lm)	température de couleur (K)	durée de vie nominale moyenne (h)	indice de protection (IP)	diamètre (mm)	diamètre d'encastrement (mm)	profondeur d'encastrement (mm)		Mult. vente	Unit. fact.	DEEE HT	P.U. HT
✓ ARI5033	MURO 2 - Encastré de mur extérieur LED	0,7	7	Blanc froid	35000	IP65	73	70	80		1	P.	0,08 €	69,73 €
ARI5025	CERO - Encastré de mur extérieur LED	1,2	25	5000	25000	IP65	125	112	60		1	P.	-	54,69 €
ARI5026	CERO - Encastré de mur extérieur LED	1,2		Bleu	25000	IP65	125	112	60		1	P.	-	54,69 €
ARI5027	CARO - Encastré de mur extérieur LED	1,2	35	5000	25000	IP65		122x117	90		1	P.	-	71,10 €
ARI5028	CARO - Encastré de mur extérieur LED	1,2		Bleu	25000	IP65		122x117	90		1	P.	-	71,10 €
✓ ARI50447	INARI - Encastré Mur IP65, rectang., fixe, inox, LED intég. 10W 4000K 340lm	10	340	4000	50000	IP65		195x150	80		1	P.	-	295,33 €

BORNES

STAVANGER



Borne LED en fonte d'aluminium, verrerie en polycarbonate stabilisé UV.

Référence	Désignation	puissance (W)	flux lumineux utile (lm)	température de couleur (K)	durée de vie nominale moyenne (h)	indice de protection (IP)	Indice de protection contre les chocs (IK)	hauteur (mm)	Mult. vente	Unit. fact.	DEEE HT	P.U. HT
✓ NOS1240GR	STAVANGER LED Graphite CL I	17,5	1380	3000	50000	IP65	IK10	950	1	P.	-	586,00 €
✓ NOS1244GR	STAVANGER LED Graphite CL I	17,5	1380	3000	50000	IP65	IK10	500	1	P.	-	509,00 €
✓ NOS1230ZZ	Kit d'ancrage pour béton pour STAVANGER								1	P.	-	35,00 €

HALMSTAD



Borne LED en acier galvanisé, verrerie en polycarbonate stabilisé UV. Disponible également en noir (SV).

Référence	Désignation	puissance (W)	flux lumineux utile (lm)	température de couleur (K)	durée de vie nominale moyenne (h)	indice de protection (IP)	Indice de protection contre les chocs (IK)	hauteur (mm)	Mult. vente	Unit. fact.	DEEE HT	P.U. HT
NOS14826A	HALMSTAD LED Galvanisé CL I	9,5	900	3000	50000	IP65	IK10	850	1	P.	-	440,00 €
NOS14896A	HALMSTAD LED Galvanisé CL I	9,5	900	3000	50000	IP65	IK10	490	1	P.	-	350,00 €
✓ NOS20SZZ	Kit de scellement béton pour HALMSTAD								1	P.	-	29,00 €

Caractéristiques techniques, Conditionnement, Multiple de vente, Unité de facturation, visuels, Euroclasse, DEEE HT, PU HT en Euros et hors DEEE et Eco-mobilier; donnés à titre indicatif et susceptibles de modifications sans préavis, ils ne nous engagent qu'après confirmation expresse. Les prix unitaires indiqués sont ceux des réseaux COAXEL, REXEL et SCT, ils ne s'appliquent pas pour le réseau ESPACE ELEC. Pour plus d'informations, consultez votre agence habituelle ou connectez-vous sur notre site internet rexel.fr - N.C.=nous consulter.

✓ Produit stocké

HALMSTAD - BORNES POUR LAMPES 230V



Référence	Désignation	puissance (W)	indice de protection (IP)	Indice de protection contre les chocs (IK)	hauteur (mm)	Mult. vente	Unit. fact.	DEEE HT	P.U. HT
✓ NOS2966A	HALMSTAD Galvanisé Opale E27 CL II	46 max	IP65	IK10	850	1	P.	-	379,00 €
✓ NOS2956A	HALMSTAD Galvanisé Opale E27 CL II	46 max	IP65	IK10	490	1	P.	-	279,00 €
✓ NOS295R0	HALMSTAD Rouille Opale E27 CL II	46 max	IP65	IK10	490	1	P.	-	279,00 €
✓ NOS295SV	HALMSTAD Noir Opale E27 CL II	46 max	IP65	IK10	490	1	P.	-	279,00 €
✓ NOS20SZZ	Kit de scellement béton pour HALMSTAD					1	P.	-	29,00 €

MOLDE



Borne LED en fonte d'aluminium, verrerie en polycarbonate stabilisé UV.

Référence	Désignation	puissance (W)	flux lumineux utile (lm)	température de couleur (K)	durée de vie nominale moyenne (h)	indice de protection (IP)	Indice de protection contre les chocs (IK)	hauteur (mm)	Mult. vente	Unit. fact.	DEEE HT	P.U. HT
✓ NOS19016R	MOLDE LED Graphite CL I	8	978	3000	50000	IP54	IK08	800	1	P.	-	180,00 €
✓ NOS1907ZZ	Kit de scellement béton pour MOLDE								1	P.	-	29,00 €

ASKER



Borne LED en fonte d'aluminium, verrerie en polycarbonate stabilisé UV. Disponible également en gris-aluminium (AL).

Référence	Désignation	puissance (W)	flux lumineux utile (lm)	température de couleur (K)	durée de vie nominale moyenne (h)	indice de protection (IP)	Indice de protection contre les chocs (IK)	hauteur (mm)	Mult. vente	Unit. fact.	DEEE HT	P.U. HT
✓ NOS13116R	ASKER LED Graphite CL I	9,5	1080	3000	50000	IP65	IK09	850	1	P.	-	258,00 €
✓ NOS1907ZZ	Kit de scellement pour béton pour ASKER								1	P.	-	29,00 €

EGERSUND MINI



Borne LED en fonte d'aluminium, verrerie en PMMA. Disponible également en gris-aluminium (AL).

Référence	Désignation	puissance (W)	flux lumineux utile (lm)	température de couleur (K)	durée de vie nominale moyenne (h)	indice de protection (IP)	Indice de protection contre les chocs (IK)	hauteur (mm)	Mult. vente	Unit. fact.	DEEE HT	P.U. HT
NOS12906R	EGERSUND MINI LED Graphite CL I	10	1100	3000	50000	IP65	IK07	850	1	P.	-	505,00 €
✓ NOS20SZZ	Kit de scellement béton pour EBERSUND MINI								1	P.	-	29,00 €

Caractéristiques techniques, Conditionnement, Multiple de vente, Unité de facturation, visuels, Euroclasse, DEEE HT, PU HT en Euros et hors DEEE et Eco-mobilier; donnés à titre indicatif et susceptibles de modifications sans préavis, ils ne nous engagent qu'après confirmation expresse. Les prix unitaires indiqués sont ceux des réseaux COAXEL, REXEL et SCT, ils ne s'appliquent pas pour le réseau ESPACE ELEC. Pour plus d'informations, consultez votre agence habituelle ou connectez-vous sur notre site internet rexel.fr - N.C-nous consulter.

✓ Produit stocké

ÉCLAIRAGE EXTÉRIEUR RÉSIDENTIEL DÉCORATIF

BORNES

STOCKHOLM



Borne LED en acier galvanisé, verrerie en polycarbonate stabilisé UV. Disponible également en noir (SV).

Référence	Désignation	puissance (W)	flux lumineux utile (lm)	température de couleur (K)	durée de vie nominale moyenne (h)	indice de protection (IP)	Indice de protection contre les chocs (IK)	hauteur (mm)	Mult. vente	Unit. fact.	DEEE HT	P.U. HT
NOS12656A	STOCKHOLM LED Galvanisé CL I	9,5	900	3000	50000	IP65	IK10	850	1	P.	-	445,00 €
✓ NOS205ZZ	Kit de scellement pour béton pour STOCKHOLM								1	P.	-	29,00 €

HOME



Borne pour éclairage extérieur. Corps en aluminium injecté traité époxy. Diffuseur en matière synthétique (polycarbonate) opalin. Avec module LED de tension réseau Module de LED intégré.



Référence	Désignation	puissance (W)	flux lumineux utile (lm)	température de couleur (K)	durée de vie nominale moyenne (h)	indice de protection (IP)	Indice de protection contre les chocs (IK)	hauteur (mm)	Mult. vente	Unit. fact.	DEEE HT	P.U. HT
✓ 1 RZB611975.0031	HOME 202 Borne extérieur	9	290	3000	25000	IP54	IK06	350	1	P.	-	154,30 €
✓ 2 RZB611976.0031	HOME 203 Borne extérieur	9	290	3000	25000	IP54	IK06	650	1	P.	-	179,60 €
3 RZB611977.0031	HOME 204 Borne extérieur	9	350	3000	25000	IP54	IK06	400	1	P.	-	175,90 €
✓ 4 RZB611978.0031	HOME 205 Borne extérieur	12	390	3000	25000	IP54	IK06	650	1	P.	-	224,90 €
5 RZB611979.0031	HOME 206 Borne extérieur	11	250	3000	25000	IP54	IK06	600	1	P.	-	267,30 €

POLO E27 - BORNES POUR LAMPES 230V



Référence	Désignation	puissance (W)	indice de protection (IP)	Indice de protection contre les chocs (IK)	hauteur (mm)	Mult. vente	Unit. fact.	DEEE HT	P.U. HT
1 ARI3125	POLO - Borne Ext. graphite, E27, lampe non incl.	70 max	IP65	IK07	350	1	P.	-	251,91 €
✓ 2 ARI3128	POLO - Borne Ext. graphite, E27 lampe non incl.	70 max	IP65	IK07	670	1	P.	-	265,96 €

Caractéristiques techniques, Conditionnement, Multiple de vente, Unité de facturation, visuels, Euroclasse, DEEE HT, PU HT en Euros et hors DEEE et Eco-mobilier; donnés à titre indicatif et susceptibles de modifications sans préavis, ils ne nous engageant qu'après confirmation expresse. Les prix unitaires indiqués sont ceux des réseaux COAXEL, REXEL et SCT, ils ne s'appliquent pas pour le réseau ESPACE ELEC. ✓ Produit stocké

Pour plus d'informations, consultez votre agence habituelle ou connectez-vous sur notre site internet rexel.fr - N.C.=nous consulter.

CALEO E27 - BORNES POUR LAMPES 230V



Borne extérieure IP44 IK07, en aluminium noir RAL 9005, finition matte, douille E27 100W max.
Lampe non fournie.

Référence	Désignation	puissance (W)	indice de protection (IP)	Indice de protection contre les chocs (IK)	hauteur (mm)	Mult. vente	Unit. fact.	DEEE HT	P.U. HT
ARI1796	CALEO 1 - Borne Ext. noir, E27, lampe non incl.	100 max	IP44	IK07	420	1	P.	-	212,77 €
ARI1314	CALEO 1 - Borne Ext. graphite, E27, lampe non incl.	100 max	IP44	IK07	420	1	P.	-	221,21 €
ARI1798	CALEO 1 - Borne Ext. noir, E27, lampe non incl.	100 max	IP44	IK07	730	1	P.	-	246,83 €
ARI1315	CALEO 1 - Borne Ext. graphite, E27, lampe non incl.	100 max	IP44	IK07	730	1	P.	-	255,73 €

SAXO LED



Référence	Désignation	puissance (W)	flux lumineux utile (lm)	température de couleur (K)	durée de vie nominale moyenne (h)	indice de protection (IP)	Indice de protection contre les chocs (IK)	hauteur (mm)	Mult. vente	Unit. fact.	DEEE HT	P.U. HT
ARI50561	SAXO - Borne Ext. LED intég. graphite, dimmable	8	420	3000	30000	IP66	IK08	400	1	P.	-	168,97 €
ARI50562	SAXO - Borne Ext. LED intég. graphite, dimmable	8	420	3000	30000	IP66	IK08	1000	1	P.	-	204,11 €

FARO



Référence	Désignation	puissance (W)	flux lumineux utile (lm)	température de couleur (K)	durée de vie nominale moyenne (h)	indice de protection (IP)	Indice de protection contre les chocs (IK)	hauteur (mm)	Mult. vente	Unit. fact.	DEEE HT	P.U. HT
ZON5062000	FARO 5 BAS 1796 GRA CELL 7W IP65IK10 1000LM 4000K	7	775	4000	50000	IP65	IK10	345	1	P.	-	564,25 €
ZON5063100	FARO 5 HAUT 1797 GRA CELL 13W IP65IK10 2000LM 4000K	13	1500	4000	50000	IP65	IK10	875	1	P.	-	718,14 €

KHA



Borne extérieure en aluminium moulé sous pression peint, diffuseur en polycarbonate transparent anti UV. Boîtier de raccordement avec coupe circuit automatique à l'ouverture, visserie fermeture en acier inox. L'installation sur sol béton nécessite des tiges de scellement (en accessoire).

Référence	Désignation	puissance (W)	flux lumineux utile (lm)	température de couleur (K)	durée de vie nominale moyenne (h)	indice de protection (IP)	Indice de protection contre les chocs (IK)	hauteur (mm)	Mult. vente	Unit. fact.	DEEE HT	P.U. HT
PRI06062696	Kha 9/Al-Led 1X15W 3K-96-Etrc	15	1182	3000	50000	IP66	IK10	900	1	P.	-	459,00 €
PRI06063596	Kha 9/Al-Led Ciii 1X15W 3K-96-	15	1182	3000	50000	IP66	IK10	900	1	P.	-	464,00 €
PRI14049320	A0309 Tige de scellement en acier galvanisé avec embase Inox.								1	P.	-	52,00 €

Caractéristiques techniques, Conditionnement, Multiple de vente, Unité de facturation, visuels, Euroclasse, DEEE HT, PU HT en Euros et hors DEEE et Eco-mobilier; donnés à titre indicatif et susceptibles de modifications sans préavis, ils ne nous engagent qu'après confirmation expresse. Les prix unitaires indiqués sont ceux des réseaux COAXEL, REXEL et SCT, ils ne s'appliquent pas pour le réseau ESPACE ELEC.



Pour plus d'informations, consultez votre agence habituelle ou connectez-vous sur notre site internet rexel.fr - N.C-nous consulter.

ÉCLAIRAGE EXTÉRIEUR RÉSIDENTIEL DÉCORATIF

BORNES

MIMIK

PERFORMANCE
IN LIGHTING



Borne LED en aluminium moulé sous pression peint, diffuseur en verre trempé et sérigraphié. Branchement rapide grâce à un connecteur externe prise-fiche étanche QUICK monté sur câble. Adapté pour des installations devant répondre aux exigences antipollution lumineuse. ULR<1 et CIE flux n°3>95

Référence	Désignation	puissance (W)	flux lumineux utile (lm)	température de couleur (K)	durée de vie nominale moyenne (h)	indice de protection (IP)	Indice de protection contre les chocs (IK)	hauteur (mm)	Mult. vente	Unit. fact.	DEEE HT	P.U. HT
1 PRI304618	Mimik 10 Post 300 11W 3K An3	11	745	3000	60000	IP65	IK08	300	1	P.	-	278,40 €
PRI304614	Mimik 10 Post 600 11W 3K An3	11	745	3000	60000	IP65	IK08	600	1	P.	-	293,45 €
2 PRI306552	Mimik 10 Post 1000 8 Cp/T3 730	8	719	3000	60000	IP65	IK08	1000	1	P.	-	343,37 €

BORNES - BORNES POUR LAMPES 230V

SLV

Référence	Désignation	puissance (W)	indice de protection (IP)	Indice de protection contre les chocs (IK)	hauteur (mm)	Mult. vente	Unit. fact.	DEEE HT	P.U. HT
✓ DCS230435	CONE luminaire extérieur, anthracite, E27, max. 100W, IP54	100 max	IP54	sans	240	1	P.	0,17 €	142,70 €
✓ DCS231215	GRAFIT 30 borne, anthracite, E27 éco. énergie, max. 11W, IP44	11 max	IP44	sans	300	1	P.	0,17 €	101,90 €
✓ DCS231225	GRAFIT 60 borne, anthracite, E27 éco. énergie, max. 11W, IP44	11 max	IP44	sans	600	1	P.	0,17 €	132,50 €

BORNES - BORNES À LED INTÉGRÉES

SLV



Référence	Désignation	puissance (W)	flux lumineux utile (lm)	température de couleur (K)	durée de vie nominale moyenne (h)	indice de protection (IP)	Indice de protection contre les chocs (IK)	hauteur (mm)	Mult. vente	Unit. fact.	DEEE HT	P.U. HT
DCS233457	RUSTY SLOT 80 LED, borne, fonte rouillée, LED 3000K, IP55	8,6	430	3000	35000	IP55		800	1	P.	1,67 €	451,76 €
DCS233447	RUSTY SLOT 50 LED, borne, fonte rouillée, LED 3000K, IP55	8,6	430	3000	35000	IP55		500	1	P.	1,67 €	346,80 €
DCS1001997	BIG NAILS 50 borne, inox 316, LED 8,5W 3000K, IP44	8,5	530	3000	30000	IP44	IK05	500	1	P.	0,17 €	173,30 €
DCS1001998	BIG NAILS 80 borne, inox 316, LED 8,5W 3000K, IP44	8,5	530	3000	30000	IP44	IK05	800	1	P.	0,17 €	214,20 €
DCS1000416	SQUARE POLE 30 LED, borne extérieure, inox 316, 3000K, IP44	12	760	3000	30000	IP44		300	1	P.	0,17 €	331,50 €
DCS1000417	SQUARE POLE 60 LED, borne extérieure, inox 316, 3000K, IP44	12	760	3000	30000	IP44		600	1	P.	0,17 €	382,50 €
DCS1000418	SQUARE POLE 90 LED, borne extérieure, inox 316, 3000K, IP44	12	760	3000	30000	IP44		900	1	P.	0,38 €	433,50 €

Caractéristiques techniques, Conditionnement, Multiple de vente, Unité de facturation, visuels, Euroclasse, DEEE HT, PU HT en Euros et hors DEEE et Eco-mobilier; donnés à titre indicatif et susceptibles de modifications sans préavis, ils ne nous engagent qu'après confirmation expresse. Les prix unitaires indiqués sont ceux des réseaux COAXEL, REXEL et SCT, ils ne s'appliquent pas pour le réseau ESPACE ELEC. Pour plus d'informations, consultez votre agence habituelle ou connectez-vous sur notre site internet rexel.fr - N.C.=nous consulter.

✓ Produit stocké

BORNES - BORNES À LED INTEGRÉES



Référence	Désignation	puissance (W)	flux lumineux utile (lm)	température de couleur (K)	durée de vie nominale moyenne (h)	indice de protection (IP)	Indice de protection contre les chocs (IK)	hauteur (mm)		Mult. vente	Unit. fact.	DEEE HT	P.U. HT
DCS1001414	DEGANO 18, luminaire mobile sans fil, gris anthracite RAL7016, IP44	3,2	200	3000	30000	IP44	IK06	183		1	P.	0,17 €	132,50 €
DCS1001415	DEGANO 35, luminaire mobile sans fil, gris anthracite RAL7016, IP44	6,4	450	3000	30000	IP44	IK06	353		1	P.	0,17 €	193,70 €
DCS1002158	MALU borne, anthracite, LED 9,2W 3000K, IP55	9,2	360	3000	30000	IP55	IK06	964		1	P.	0,17 €	357,00 €

XSOLAR GL



Borne LED Solaire à détection. Ni câble, ni prise électrique : aucune dépense d'électricité 30 m² de surface éclairée. Réserve de 50 jours sans soleil, 3 hauteurs d'installation possibles.

Référence	Désignation	puissance (W)	flux lumineux utile (lm)	température de couleur (K)	indice de protection (IP)	hauteur (mm)	Mult. vente	Unit. fact.	DEEE HT	P.U. HT
DHL671204	XSOLAR GL-S BLANC	1,5	150	4000	IP44	1178	1	P.	-	518,32 €

GL60



Luminaire extérieur à détecteur GL 60 LED, système d'éclairage LED de 8,6w, 812lm, détecteur infrarouge de 360deg, portée de 12m, fonction de luminosité de balisage, allumage en douceur. Marche forcée 4h. Hauteur ajustable grâce au pied sécable de 60cm à 1m.

Référence	Désignation	puissance (W)	flux lumineux utile (lm)	température de couleur (K)	indice de protection (IP)	hauteur (mm)	Mult. vente	Unit. fact.	DEEE HT	P.U. HT
DHL007881	BORNE GL 60 LED	8	812	3000	IP44	1038	1	P.	-	355,11 €

GL 80 LED IHF CUBO



Borne LED à détection iHF, 632 lm, 9,5 W 3000 K, détection HF intelligente (pas de déclenchement intempêtif dû aux intempéries et aux animaux de petit taille). Détection 160° sur 5m de portée ajustable dans 3 directions. Mise en réseau sans fil via Bluetooth, et réglage via application smartphone gratuite, scénarios programmables, softstart, marche forcée 4 h.

Référence	Désignation	puissance (W)	flux lumineux utile (lm)	température de couleur (K)	indice de protection (IP)	Indice de protection contre les chocs (IK)	hauteur (mm)	Mult. vente	Unit. fact.	DEEE HT	P.U. HT
DHL055479	GL 80 LED IHF CUBO ANT + Détecteur	9,5	582	3000	IP44	IK03	632	1	P.	-	311,64 €

Caractéristiques techniques, Conditionnement, Multiple de vente, Unité de facturation, visuels, Euroclasse, DEEE HT, PU HT en Euros et hors DEEE et Eco-mobilier; donnés à titre indicatif et susceptibles de modifications sans préavis, ils ne nous engagent qu'après confirmation expresse. Les prix unitaires indiqués sont ceux des réseaux COAXEL, REXEL et SCT, ils ne s'appliquent pas pour le réseau ESPACE ELEC.

Pour plus d'informations, consultez votre agence habituelle ou connectez-vous sur notre site internet rexel.fr - N.C-nous consulter.

Produit stocké

ÉCLAIRAGE EXTÉRIEUR RÉSIDENTIEL DÉCORATIF

BORNES

SMART BOLLARD



Référence	Désignation	puissance (W)	flux lumineux utile (lm)	température de couleur (K)	durée de vie nominale moyenne (h)	indice de protection (IP)	Indice de protection contre les chocs (IK)	hauteur (mm)	Mult. vente	Unit. fact.	DEEE HT	P.U. HT
1 PHI298887	SMART LED BOLLARD II BCP151 LED150/WW PSU 220-240V 7043	10	340	3000	25000	IP65	IK10	800	1	P.	-	265,82 €

VIVARA



Référence	Désignation	puissance (W)	flux lumineux utile (lm)	température de couleur (K)	durée de vie nominale moyenne (h)	indice de protection (IP)	Indice de protection contre les chocs (IK)	hauteur (mm)	Mult. vente	Unit. fact.	DEEE HT	P.U. HT
1 PHI724703	Vivara LED gen2 BCP251 LED8/830 II AS GR SRGIO C2K	20	640	3000	50000 L70	IP65	IK10	1000	1	P.	-	915,09 €
1 PHI724710	Vivara LED gen2 BCP251 LED8/840 II AS GR SRGIO C2K	20	660	4000	50000 L70	IP65	IK10	1000	1	P.	-	892,77 €

APPLIQUES

NORLAND



Applique décorative d'extérieure en aluminium proposée en couleur graphite (GR). Existe également en gris aluminium (AL) et blanc (VI).

Référence	Désignation	puissance du système (W)	flux lumineux utile (lm)	température de couleur (K)	durée de vie nominale moyenne (h)	indice de protection (IP)	Indice de protection contre les chocs (IK)	Mult. vente	Unit. fact.	DEEE HT	P.U. HT
✓ NOS50406R	NORLAND LED Graphite avec détecteur HF CL I	13,6	1500	3000	50000	IP65	IK10	1	P.	-	325,00 €

BASEL



Applique décorative d'extérieur en inox brossé 316L sur plaque aluminium. Produit existant également en acier galvanisé (GA), patine rouille (RO) ou en noir (SV). Verre véritable givré très épais. IP54 - Classe I - 850°C.

BASEL - APPLIQUES LED



Référence	Désignation	puissance du système (W)	flux lumineux utile (lm)	température de couleur (K)	durée de vie nominale moyenne (h)	indice de protection (IP)	Mult. vente	Unit. fact.	DEEE HT	P.U. HT
NOS6686A	BASEL LED Galvanisé CL I Dimmable	5,2	648	3000	70000	IP54	1	P.	-	200,00 €

BASEL - APPLIQUES POUR LAMPES 230V



Référence	Désignation	puissance du système (W)	indice de protection (IP)	Mult. vente	Unit. fact.	DEEE HT	P.U. HT
✓ NOS6616A	BASEL Galvanisé Verrerie Givrée E27	57 max	IP54	1	P.	-	155,00 €

Caractéristiques techniques, Conditionnement, Multiple de vente, Unité de facturation, visuels, Euroclasse, DEEE HT, PU HT en Euros et hors DEEE et Eco-mobilier; donnés à titre indicatif et susceptibles de modifications sans préavis, ils ne nous engagent qu'après confirmation expresse. Les prix unitaires indiqués sont ceux des réseaux COAXEL, REXEL et SCT, ils ne s'appliquent pas pour le réseau ESPACE ELEC. Pour plus d'informations, consultez votre agence habituelle ou connectez-vous sur notre site internet rexel.fr - N.C=nous consulter.



ASKER



Applique décorative d'extérieure en aluminium proposée en couleur graphite (GR). Existe également en gris aluminium (AL) et blanc (VI). Eclairage UP & DOWN.

ASKER - APPLIQUES LED



Référence	Désignation	puissance du système (W)	flux lumineux utile (lm)	température de couleur (K)	durée de vie nominale moyenne (h)	indice de protection (IP)	Indice de protection contre les chocs (IK)	Mult. vente	Unit. fact.	DEEE HT	P.U. HT
✓ NOS1510GR	ASKER LED Graphite Claire UP & DOWN CL I	8	978	3000	50000	IP65	IK10	1	P.	-	165,00 €
NOS1300GR	ASKER LED Graphite Claire UP & DOWN CL I	8,5	2x547	3000	70000	IP65	IK09	1	P.	-	223,00 €

ASKER - APPLIQUES POUR LAMPES 230V



Référence	Désignation	puissance du système (W)	indice de protection (IP)	Indice de protection contre les chocs (IK)	Mult. vente	Unit. fact.	DEEE HT	P.U. HT
✓ NOS1513GR	ASKER Graphite Claire E27 UP & DOWN CL I	46 max	IP65	IK10	1	P.	-	99,00 €

LILLEHAMMER



Applique décorative d'extérieure en aluminium proposée en couleur graphite (GR). Existe également en gris aluminium (AL), patine rouille (RO) et blanc (VI). Eclairage UP & DOWN.

Référence	Désignation	puissance du système (W)	flux lumineux utile (lm)	température de couleur (K)	durée de vie nominale moyenne (h)	indice de protection (IP)	Mult. vente	Unit. fact.	DEEE HT	P.U. HT
✓ NOS180GR	LILLEHAMMER LED Graphite UP & DOWN 8/62° CL I	7,1	2x435	3000	50000	IP65	1	P.	-	213,00 €
✓ NOS181GR	LILLEHAMMER LED Graphite UP & DOWN 62/62° CL I	7,1	2x435	3000	50000	IP65	1	P.	-	213,00 €

VOSS



Applique décorative d'extérieure en aluminium proposée en couleur graphite (GR). Existe également en gris aluminium (AL). Eclairage UP & DOWN.

Référence	Désignation	puissance du système (W)	flux lumineux utile (lm)	température de couleur (K)	durée de vie nominale moyenne (h)	indice de protection (IP)	Mult. vente	Unit. fact.	DEEE HT	P.U. HT
NOS1950GR	VOSS LED Graphite CL I	16,9	1830	3000	50000	IP54	1	P.	-	422,00 €

VASA



Applique décorative d'extérieure en aluminium proposée en couleur graphite (GR). Existe également en gris aluminium (AL), patine rouille (RO) et blanc (VI). Eclairage UP & DOWN.

Référence	Désignation	puissance du système (W)	flux lumineux utile (lm)	température de couleur (K)	durée de vie nominale moyenne (h)	indice de protection (IP)	Indice de protection contre les chocs (IK)	Mult. vente	Unit. fact.	DEEE HT	P.U. HT
NOS128GR	VASA LED Graphite CL I	8,5	2x547	3000	70000	IP65	IK09	1	P.	-	235,00 €

Caractéristiques techniques, Conditionnement, Multiple de vente, Unité de facturation, visuels, Euroclasse, DEEE HT, PU HT en Euros et hors DEEE et Eco-mobilier; donnés à titre indicatif et susceptibles de modifications sans préavis, ils ne nous engageant qu'après confirmation expresse. Les prix unitaires indiqués sont ceux des réseaux COAXEL, REXEL et SCT, ils ne s'appliquent pas pour le réseau ESPACE ELEC.

Pour plus d'informations, consultez votre agence habituelle ou connectez-vous sur notre site internet rexel.fr - N.C-nous consulter.

✓ Produit stocké

ÉCLAIRAGE EXTÉRIEUR RÉSIDENTIEL DÉCORATIF

APPLIQUES

VISBY



Bras à commander pour mettre le VISBY en applique murale.



Référence	Désignation	puissance du système (W)	flux lumineux utile (lm)	température de couleur (K)	durée de vie nominale moyenne (h)	indice de protection (IP)	Indice de protection contre les chocs (IK)	Mult. vente	Unit. fact.	DEEE HT	P.U. HT
NOS577AL	VISBY LED Gris alu CL I tête sans bras	27	3950	3000	50000	IP65	IK08	1	P.	-	561,00 €
NOS576AL	VISBY LED Gris alu CL I tête sans bras	44,5	4900	3000	50000	IP65	IK08	1	P.	-	626,00 €
NOS154AL	Fixation murale gris alu pour VISBY							1	P.	-	81,00 €

STOCKHOLM



Applique en acier galvanisé (GA). Produit existant également en noir (SV). Verrerie polycarbonate claire (opale possible 220GA).



Référence	Désignation	puissance du système (W)	indice de protection (IP)	Indice de protection contre les chocs (IK)	Mult. vente	Unit. fact.	DEEE HT	P.U. HT
NOS2266A	STOCKHOLM Galvanisé Claire E27	46 max	IP55	IK10	1	P.	-	150,00 €

ÉCLAIRAGE

VANSBRO



Applique décorative d'extérieure en cuivre (KO), acier peint noir (SV) et acier galvanisé (GA)



Référence	Désignation	puissance du système (W)	indice de protection (IP)	Indice de protection contre les chocs (IK)	Mult. vente	Unit. fact.	DEEE HT	P.U. HT
NOS1920KO	VANSBRO Cuivre Claire Polycarbonate E27	57 max	IP55	IK09	1	P.	-	175,00 €
✓ NOS1920SV	VANSBRO Noir Claire Polycarbonate E27	57 max	IP55	IK09	1	P.	-	98,00 €
✓ NOS1920GA	VANSBRO Galvanisé Claire Polycarbonate E27	57 max	IP55	IK09	1	P.	-	98,00 €

SANDVIK



Applique décorative d'extérieure en aluminium proposée en couleur graphite (GR). Existe également en gris aluminium (AL) et blanc (VI). Eclairage UP & DOWN.



Référence	Désignation	puissance du système (W)	flux lumineux utile (lm)	température de couleur (K)	durée de vie nominale moyenne (h)	indice de protection (IP)	Mult. vente	Unit. fact.	DEEE HT	P.U. HT
NOS7926R	SANDVIK Graphite GU10 CL I	2x3,9	2x250lm	2700	40000	IP65	1	P.	0,32 €	173,00 €

Caractéristiques techniques, Conditionnement, Multiple de vente, Unité de facturation, visuels, Euroclasse, DEEE HT, PU HT en Euros et hors DEEE et Eco-mobilier; donnés à titre indicatif et susceptibles de modifications sans préavis, ils ne nous engagent qu'après confirmation expresse. Les prix unitaires indiqués sont ceux des réseaux COAXEL, REXEL et SCT, ils ne s'appliquent pas pour le réseau ESPACE ELEC. ✓ Produit stocké

Pour plus d'informations, consultez votre agence habituelle ou connectez-vous sur notre site internet rexel.fr - N.C.=nous consulter.

LONDON



Applique décorative d'extérieur en aluminium proposée en couleur noir (SV).
Produit existant également en blanc (VI), en patine rouille (RO). Verrerie monobloc, polycarbonate
claire. IP54 - Classe II.

Référence	Désignation	puissance du système (W)	indice de protection (IP)	Indice de protection contre les chocs (IK)	Mult. vente	Unit. fact.	DEEE HT	P.U. HT
✓ 1 NOS497SV	LONDON Noir E27	57 max	IP54	IK08	1	P.	-	165,00 €
✓ 2 NOS481SV	LONDON Noir E27	77 max	IP54	IK08	1	P.	-	134,00 €

LUND



Applique décorative d'extérieur en acier peint proposée en couleur noir (SV). Produit existant également en acier
galvanisé (GA).
Verrerie transparente en polycarbonate. IP55 - Classe II - 850° C.

Référence	Désignation	puissance (W)	indice de protection (IP)	Indice de protection contre les chocs (IK)	Mult. vente	Unit. fact.	DEEE HT	P.U. HT
✓ NOS290SV	LUND Noir Claire E27	57 max	IP55	IK09	1	P.	-	104,00 €
✓ NOS290GA	LUND Galvanisé Claire E27	57 max	IP55	IK09	1	P.	-	104,00 €

OSLO



Applique décorative d'extérieur en acier peint proposée en couleur noir (SV) ou rouille (RO). Produit existant
également en acier galvanisé (GA).
Verrerie transparente en polycarbonate. IP55 - Classe II - 850° C.

Référence	Désignation	puissance du système (W)	indice de protection (IP)	Indice de protection contre les chocs (IK)	Mult. vente	Unit. fact.	DEEE HT	P.U. HT
✓ NOS240RO	OSLO Rouille Verrerie Claire E27	57 max	IP55	IK09	1	P.	-	129,00 €
✓ NOS240GA	OSLO Galvanisé Verrerie Claire E27	57 max	IP55	IK09	1	P.	-	129,00 €
✓ NOS240SV	OSLO Noir Verrerie Claire E27	57 max	IP55	IK09	1	P.	-	129,00 €

KARLSTAD



Applique décorative d'extérieur en acier peint proposée en couleur noir (SV).
Produit existant également en blanc (VI), en acier galvanisé (GA), patine rouille (RO) ou en cuivre massif (KO).

Référence	Désignation	puissance du système (W)	indice de protection (IP)	Indice de protection contre les chocs (IK)	Mult. vente	Unit. fact.	DEEE HT	P.U. HT
✓ NOS230SV	KARLSTAD Noir Verrerie Claire E27	57 max	IP55	IK09	1	P.	-	88,00 €
✓ NOS230RO	KARLSTAD Noir Verrerie Claire E27	57 max	IP55	IK09	1	P.	-	95,00 €
✓ NOS230GA	KARLSTAD Noir Verrerie Claire E27	57 max	IP55	IK09	1	P.	-	88,00 €

Caractéristiques techniques, Conditionnement, Multiple de vente, Unité de facturation, visuels, Euroclasse, DEEE HT, PU HT en Euros et hors DEEE et Eco-mobilier; donnés à titre indicatif et susceptibles de modifications sans préavis, ils ne nous engagent qu'après confirmation expresse. Les prix unitaires indiqués sont ceux des réseaux COAXEL, REXEL et SCT, ils ne s'appliquent pas pour le réseau ESPACE ELEC.

Pour plus d'informations, consultez votre agence habituelle ou connectez-vous sur notre site internet rexel.fr - N.C-nous consulter.

✓ Produit stocké

ÉCLAIRAGE EXTÉRIEUR RÉSIDENTIEL DÉCORATIF

APPLIQUES

LOFOTEN



Référence	Désignation	puissance du système (W)	indice de protection (IP)	Mult. vente	Unit. fact.	DEEE HT	P.U. HT
✓ N051940SV	LOFOTEN Noir Verrerie Claire E27 CL II	57 max	IP44	1	P.	-	185,00 €

HOME



Appliques extérieur résidentiel IP54. Corps en aluminium injecté traité époxy. Diffuseur en matière synthétique (polycarbonate) opalin. Avec module LED de tension réseau
Module de LED intégré.









Référence	Désignation	puissance du système (W)	flux lumineux utile (lm)	température de couleur (K)	durée de vie nominale moyenne (h)	indice de protection (IP)	Indice de protection contre les chocs (IK)		Mult. vente	Unit. fact.	DEEE HT	P.U. HT
✓ RZB611980.0031	HOME 101 Applique LED 110x103x250	19	690	3000	25000	IP54	IK06		1	P.	-	129,70 €
✓ RZB611981.0031	HOME 102 Applique LED 110x161x55	6	270	3000	25000	IP54	IK06		1	P.	-	149,70 €
✓ RZB611982.0031	HOME 103 Applique LED 220x130x55	9	300	3000	25000	IP54	IK06		1	P.	-	154,70 €
✓ RZB611983.0031	HOME 104 Applique LED 120x175x40	9	290	3000	25000	IP54	IK06		1	P.	-	134,60 €
✓ RZB611984.0031	HOME 105 Applique LED 80x66x75,Down	4	110	3000	25000	IP54	IK06		1	P.	-	74,80 €
✓ RZB611985.0031	HOME 106 Applique LED 80x66x141,Up+Down	6	220	3000	25000	IP54	IK06		1	P.	-	98,60 €
✓ RZB612140.0031	HOME 107 Applique LED 236x236x59	18	860	3000	25000	IP54	IK03		1	P.	-	164,80 €
✓ RZB612141.0031	HOME 108 Applique LED D250,H68	18	950	3000	25000	IP54	IK03		1	P.	-	164,80 €
RZB612144.0031	HOME 114 Applique LED 148x108x245,SxLA	15	480	3000	25000	IP54	IK03		1	P.	-	159,40 €

Caractéristiques techniques, Conditionnement, Multiple de vente, Unité de facturation, visuels, Euroclasse, DEEE HT, PU HT en Euros et hors DEEE et Eco-mobilier; donnés à titre indicatif et susceptibles de modifications sans préavis, ils ne nous engagent qu'après confirmation expresse. Les prix unitaires indiqués sont ceux des réseaux COAXEL, REXEL et SCT, ils ne s'appliquent pas pour le réseau ESPACE ELEC.
Pour plus d'informations, consultez votre agence habituelle ou connectez-vous sur notre site internet rexel.fr - N.C=nous consulter.

✓ Produit stocké

APPLIQUES - APPLIQUES LED A DETECTION



Référence	Désignation	puissance du système (W)	flux lumineux utile (lm)	température de couleur (K)	durée de vie nominale moyenne (h)	indice de protection (IP)	Indice de protection contre les chocs (IK)		Mult. vente	Unit. fact.	DEEE HT	P.U. HT
NOL633194	BASSO GRAPH 2000 LED + DETECT. 3000K	19	1250	3000	50000	IP65	IK10		1	P.	0,17 €	234,75 €
NOL633839	SIDEWALK GRAPHIT 2000 LED 3000K+ DETECT.	19	1250	3000	50000	IP65	IK10		1	P.	0,17 €	212,81 €
✓ NOL643821	DISCOS GRAPH 2000 LED 3000K+ DETECT.	19	1225	3000	50000	IP65	IK10		1	P.	0,17 €	215,92 €
✓ NOL605553	FRAME NOIR LED 3000K + DETECTEUR	8	670-830	3000	50000 L80B20	IP66	IK10		1	P.	0,33 €	199,34 €
✓ NOL605563	FRAME GRAPHITE LED 3000K + DETECTEUR	8	670-830	3000	50000 L80B20	IP66	IK10		1	P.	0,33 €	185,26 €
✓ NOL605253	FRAME SQUARE NOIR LED 3000K + DETECTEUR	6	500-700	3000	50000 L80B20	IP66	IK10		1	P.	0,33 €	185,26 €
✓ NOL605263	FRAME SQUARE GRAPHITE LED 3000K + DETECTEUR	6	500-700	3000	50000 L80B20	IP66	IK10		1	P.	0,33 €	185,26 €
✓ NOL605353	FRAME SQUARE MAXI NOIR LED 3000K + DETECTEUR	21	1980	3000	50000 L80B20	IP66	IK10		1	P.	0,33 €	256,62 €
✓ NOL605163	FRAME ROUND MAXI GRAPHITE LED 3000K + DETECTEUR	23	1960	3000	50000 L80B20	IP66	IK10		1	P.	0,33 €	238,49 €

APPLIQUES - APPLIQUES LED



Référence	Désignation	puissance du système (W)	flux lumineux utile (lm)	température de couleur (K)	durée de vie nominale moyenne (h)	indice de protection (IP)	Indice de protection contre les chocs (IK)		Mult. vente	Unit. fact.	DEEE HT	P.U. HT
✓ NOL923010	CALLISTO GRAPHITE 4W LED 3000K	4	180	3000	50000	IP65	IK06		1	P.	0,08 €	83,62 €
✓ NOL923015	CALLISTO WALL GRAPHITE 4W LED 3000K	4	120	3000	50000	IP65	IK06		1	P.	0,08 €	82,80 €
NOL623915	SPIKE GRAPH 1100 LED UPLIGHT + 2 prises 3000K	11+6	800	3000	50000	IP44	IK08		1	P.	0,33 €	232,53 €
NOL623194	BASSO GRAPH 2000 LED 3000K	19	1250	3000	50000	IP65	IK10		1	P.	0,17 €	189,54 €
✓ NOL643820	DISCOS GRAPH 2000 LED 3000K	19	1225	3000	50000	IP65	IK10		1	P.	0,17 €	161,30 €
✓ NOL623839	SIDEWALK GRAPH 2000 LED 3000K	19	1250	3000	50000	IP65	IK10		1	P.	0,17 €	166,09 €

Caractéristiques techniques, Conditionnement, Multiple de vente, Unité de facturation, visuels, Euroclasse, DEEE HT, PU HT en Euros et hors DEEE et Eco-mobilier; donnés à titre indicatif et susceptibles de modifications sans préavis, ils ne nous engagent qu'après confirmation expresse. Les prix unitaires indiqués sont ceux des réseaux COAXEL, REXEL et SCT, ils ne s'appliquent pas pour le réseau ESPACE ELEC.

Pour plus d'informations, consultez votre agence habituelle ou connectez-vous sur notre site internet rexel.fr - N.C-nous consulter.















ÉCLAIRAGE EXTÉRIEUR RÉSIDENTIEL DÉCORATIF

APPLIQUES

APPLIQUES - APPLIQUES LED



Référence	Désignation	puissance du système (W)	flux lumineux utile (lm)	température de couleur (K)	durée de vie nominale moyenne (h)	indice de protection (IP)	Indice de protection contre les chocs (IK)		Mult. vente	Unit. fact.	DEEE HT	P.U. HT
✓ NOL605251	FRAME SQUARE NOIR LED 3000K	6	500-700	3000	50000 L80B20	IP66	IK10		1	P.	0,33 €	137,35 €
✓ NOL605261	FRAME SQUARE GRAPHITE LED 3000K	6	500-700	3000	50000 L80B20	IP66	IK10		1	P.	0,33 €	137,35 €
✓ NOL605291	FRAME SQUARE GRAPHITE LED 4000K	6	520-720	4000	50000 L80B20	IP66	IK10		1	P.	0,33 €	147,78 €
✓ NOL605061	FRAME ROUND GRAPHITE LED 3000K	7	670-940	3000	50000 L80B20	IP66	IK10		1	P.	0,33 €	137,35 €
NOL605091	FRAME ROUND GRAPHITE LED 4000K	7	670-940	4000	50000 L80B20	IP66	IK10		1	P.	0,33 €	137,35 €
NOL605341	FRAME SQUARE MAXI BLANC LED 3000K	21	1980	3000	50000 L80B20	IP66	IK10		1	P.	0,33 €	190,58 €
✓ NOL605351	FRAME SQUARE MAXI NOIR LED 3000K	21	1980	3000	50000 L80B20	IP66	IK10		1	P.	0,33 €	205,07 €
✓ NOL605391	FRAME SQUARE MAXI GRAPHITE LED 4000K	21	2370	4000	50000 L80B20	IP66	IK10		1	P.	0,33 €	190,58 €
NOL605141	FRAME ROUND MAXI BLANC LED 3000K	23	1960	3000	50000 L80B20	IP66	IK10		1	P.	0,33 €	205,07 €
✓ NOL605191	FRAME ROUND MAXI GRAPHITE LED 4000K	23	2030	4000	50000 L80B20	IP66	IK10		1	P.	0,33 €	205,07 €
✓ NOL605161	FRAME ROUND MAXI GRAPHITE LED 3000K	23	1960	3000	50000 L80B20	IP66	IK10		1	P.	0,33 €	190,58 €

APPLIQUES - APPLIQUES POUR LAMPES 230V



Référence	Désignation	indice de protection (IP)	Indice de protection contre les chocs (IK)		Mult. vente	Unit. fact.	DEEE HT	P.U. HT
✓ NOL623199	BASSO GRAPH 2XE27 + DETECT.	IP65	IK10		1	P.	0,17 €	165,07 €
✓ NOL623197	BASSO GRAPH 2XE27	IP65	IK10		1	P.	0,17 €	116,20 €
✓ NOL623180	BASSI GRAPH/OPALE E27	IP65	IK10		1	P.	0,17 €	71,33 €
✓ NOL614180	BASSI NOIR/OPALE E27	IP65	IK10		1	P.	0,17 €	71,33 €

Caractéristiques techniques, Conditionnement, Multiple de vente, Unité de facturation, visuels, Euroclasse, DEEE HT, PU HT en Euros et hors DEEE et Eco-mobilier; donnés à titre indicatif et susceptibles de modifications sans préavis, ils ne nous engagent qu'après confirmation expresse. Les prix unitaires indiqués sont ceux des réseaux COAXEL, REXEL et SCT, ils ne s'appliquent pas pour le réseau ESPACE ELEC.

Pour plus d'informations, consultez votre agence habituelle ou connectez-vous sur notre site internet rexel.fr - N.C=nous consulter.



APPLIQUES - APPLIQUES POUR LAMPES 230V



Référence	Désignation	indice de protection (IP)	Indice de protection contre les chocs (IK)		Mult. vente	Unit. fact.	DEEE HT	P.U. HT
✓ NOL611180	BASSI BLANC/OPAIE E27	IP65	IK10		1	P.	0,17 €	72,05 €
✓ NOL633826	DISCOS GRAPH 2XE27 + DETECT.	IP65	IK10		1	P.	0,17 €	155,72 €
✓ NOL633829	DISCOS GRAPH 2XE27	IP65	IK10		1	P.	0,17 €	105,34 €
✓ NOL623838	SIDEWALK GRAPH 2XE27	IP65	IK10		1	P.	0,17 €	105,34 €
✓ NOL614560	LARGO NOIR/OPAIE E27	IP65	IK10		1	P.	0,17 €	71,28 €
✓ NOL623560	LARGO GRAPH/OPAIE E27	IP65	IK10		1	P.	0,17 €	71,97 €
✓ NOL614838	SIDEWALK NOIR MT 2XE27	IP65	IK10		1	P.	0,17 €	107,41 €
✓ NOL623727	ECHO DECO GRAPHITE 1xGU10	IP54	IK08		1	P.	0,17 €	93,40 €
✓ NOL623728	ECHO DECO GRAPHITE 2xGU10	IP54	IK08		1	P.	0,17 €	136,84 €
✓ NOL623707	METRO DECO GRAPHITE 2xGU10	IP65	IK08		1	P.	0,17 €	119,46 €
✓ NOL623706	METRO DECO GRAPHITE 1xGU10	IP65	IK08		1	P.	0,17 €	82,54 €

APPLIQUES - APPLIQUES LED A DETECTION



Référence	Désignation	puissance du système (W)	flux lumineux utile (lm)	température de couleur (K)	durée de vie nominale moyenne (h)	indice de protection (IP)	Indice de protection contre les chocs (IK)		Mult. vente	Unit. fact.	DEEE HT	P.U. HT
✓ DCS1002597	ANGOLUX SOLAR, applique, 3000K, anthracite, avec détecteur IR	18	150	3000	?	IP54	IK02		1	P.	0,17 €	203,90 €
DCS1001912	RUBA 10 détecteur, applique/plafonnier blanc, LED 13W 3000/4000K, IP65	13	1050	3000/4000	30000	IP65	IK08		1	P.	0,17 €	152,90 €
✓ DCS232915	ORDI, applique LED, anthracite, 3000K, 9W, avec détecteur de mouvement	9	500	3000	25000	IP44			1	P.	0,08 €	193,70 €

Caractéristiques techniques, Conditionnement, Multiple de vente, Unité de facturation, visuels, Euroclasse, DEEE HT, PU HT en Euros et hors DEEE et Eco-mobilier; donnés à titre indicatif et susceptibles de modifications sans préavis, ils ne nous engageant qu'après confirmation expresse. Les prix unitaires indiqués sont ceux des réseaux COAXEL, REXEL et SCT, ils ne s'appliquent pas pour le réseau ESPACE ELEC.

Pour plus d'informations, consultez votre agence habituelle ou connectez-vous sur notre site internet rexel.fr - N.C-nous consulter.

✓ Produit stocké

ÉCLAIRAGE EXTÉRIEUR RÉSIDENTIEL DÉCORATIF

APPLIQUES

APPLIQUES - APPLIQUES LED



Référence	Désignation	puissance du système (W)	flux lumineux utile (lm)	température de couleur (K)	durée de vie nominale moyenne (h)	indice de protection (IP)	Indice de protection contre les chocs (IK)	Mult. vente	Unit. fact.	DEEE HT	P.U. HT
✓ DCS232905	ORDI, applique LED, anthracite, 3000K, 9W	9	500	3000	25000	IP44		1	P.	0,08 €	163,10 €
DCS1001909	RUBA 10, applique/plafonnier blanc, LED 13W 3000/4000K, IP65	13	1050	3000/4000	30000	IP65	IK08	1	P.	0,17 €	132,50 €
DCS1000834	SQUARE WL, applique extérieure, LED, inox 316, 3000K, IP44	12	760	3000	30000	IP44	IK02	1	P.	0,17 €	255,00 €
DCS1002155	MALU WL, applique, anthracite, LED 9,2W 3000K, IP55	9,2	360	3000	35000	IP55	IK03	1	P.	0,17 €	224,40 €

APPLIQUES - APPLIQUES POUR LAMPES 230V



Référence	Désignation	puissance du système (W)	indice de protection (IP)	Mult. vente	Unit. fact.	DEEE HT	P.U. HT
✓ DCS230045	MERIDIAN BOX applique, anthracite, E27, max. 25W	25 max	IP54	1	P.	0,17 €	101,90 €
✓ DCS230044	MERIDIAN BOX applique, gris argent, E27, max. 25W	25 max	IP54	1	P.	0,17 €	101,90 €
✓ DCS230657	MERIDIAN BOX 2 applique fonte rouillée E27 25W plastique transparent	25 max	IP54	1	P.	0,17 €	120,71 €
✓ DCS230655	MERIDIAN BOX 2 applique, anthracite, E27 max 25W plastique transparent	25 max	IP54	1	P.	0,17 €	117,20 €
✓ DCS233104	MYRA WALL applique, gris argent, GU10, max. 50W, IP55	50 max	IP55	1	P.	0,17 €	101,90 €
✓ DCS233105	MYRA WALL applique, anthracite, GU10, max. 50W, IP55	50 max	IP55	1	P.	0,17 €	101,90 €
✓ DCS233115	MYRA UP/DOWN applique, anthracite, 2xGU10, max. 2x35W, IP55	2x35 max	IP55	1	P.	0,17 €	137,60 €
✓ DCS233114	MYRA UP/DOWN applique, gris argent, 2xGU10, max. 2x35W, IP55	2x35 max	IP55	1	P.	0,17 €	137,60 €
✓ DCS229072	BULAN applique, ronde, gris argent, E14, max. 60W, verre satiné	2x35 max	IP44	1	P.	0,17 €	61,10 €
✓ DCS229075	BULAN applique, ronde, anthracite, E14, max. 60W, verre satiné	2x35 max	IP44	1	P.	0,17 €	61,10 €

Caractéristiques techniques, Conditionnement, Multiple de vente, Unité de facturation, visuels, Euroclasse, DEEE HT, PU HT en Euros et hors DEEE et Eco-mobilier; donnés à titre indicatif et susceptibles de modifications sans préavis, ils ne nous engagent qu'après confirmation expresse. Les prix unitaires indiqués sont ceux des réseaux COAXEL, REXEL et SCT, ils ne s'appliquent pas pour le réseau ESPACE ELEC.



Pour plus d'informations, consultez votre agence habituelle ou connectez-vous sur notre site internet rexel.fr - N.C.=nous consulter.

APPLIQUES - APPLIQUES POUR LAMPES 230V



Référence	Désignation	puissance du système (W)	indice de protection (IP)	Mult. vente	Unit. fact.	DEEE HT	P.U. HT
✓ DCS231205	GRAFIT WL, applique, anthracite, E27 éco. énergie, max. 11W, IP44	11 max	IP44	1	P.	0,17 €	81,50 €
✓ DCS1000820	MOLAT, applique extérieure, anthracite, E27 max. 60W, IP44	60 max	IP44	1	P.	0,17 €	101,90 €

SQUARE



Applique murale LED avec faisceau direct et indirect de couleur graphite.



Référence	Désignation	puissance du système (W)	flux lumineux utile (lm)	température de couleur (K)	durée de vie nominale moyenne (h)	indice de protection (IP)	Indice de protection contre les chocs (IK)	Mult. vente	Unit. fact.	DEEE HT	P.U. HT
1 ZON42065500	SQUARE 1577 2650LM LED CLD CELL GRAPHITE	31	2650	3000	50000	IP66	IK07	1	P.	-	474,48 €
2 ZON42064500	SQUARE 1576 2920LM LED CLD CELL GRAPHITE	33	2920	3000	50000	IP66	IK07	1	P.	-	517,23 €
3 ZON42063500	SQUARE 1574 2650LM LED CLD CELL GRAPHITE	29	2650	3000	50000	IP66	IK07	1	P.	-	484,46 €

BRICK



Applique rectangulaire LED avec faisceau direct de couleur blanche.

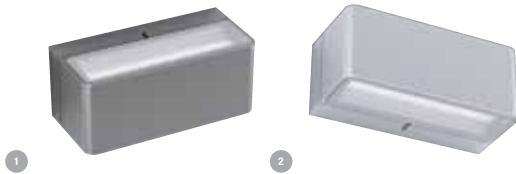

Référence	Désignation	puissance du système (W)	flux lumineux utile (lm)	température de couleur (K)	durée de vie nominale moyenne (h)	indice de protection (IP)	Indice de protection contre les chocs (IK)	Mult. vente	Unit. fact.	DEEE HT	P.U. HT
1 ZON42060100	BRICK 1556 LED 12X250LM CLD CELL BLC	26	1518	3000	50000	IP66	IK07	1	P.	-	584,20 €
2 ZON42062100	BRICK 1558 LED 6X250LM CLD CELL BLC	13	813	3000	50000	IP66	IK07	1	P.	-	501,56 €

QUASAR



Série d'appliques LED, pour intérieur et extérieur en aluminium moulé sous pression peint, diffuseur en verre plat micro-prismatique sérigraphié à l'intérieur. De 450 à 2250lm, éclairage up, down ou up and down. Coloris blanc (WH1) ou gris anthracite (AN3).

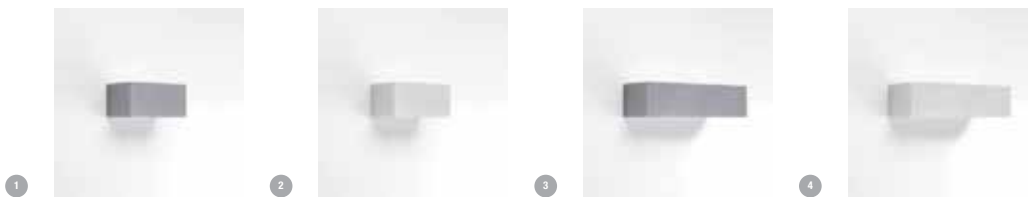

Référence	Désignation	puissance du système (W)	flux lumineux utile (lm)	température de couleur (K)	durée de vie nominale moyenne (h)	indice de protection (IP)	Indice de protection contre les chocs (IK)	Mult. vente	Unit. fact.	DEEE HT	P.U. HT
1 PRI303534	Quasar 20 Led-12,5W 3K Tech An	12,5	695	3000	50000	IP65	IK07	1	P.	-	192,26 €
2 PRI303532	Quasar 20 Led-12,5W 3K Tech Wh	12,5	695	3000	50000	IP65	IK07	1	P.	-	196,00 €
1 PRI304098	Quasar 20 Led-23W 3K Double Te	23	1211	3000	50000	IP65	IK07	1	P.	-	247,41 €
2 PRI304096	Quasar 20 Led-23W 3K Double Te	23	1211	3000	50000	IP65	IK07	1	P.	-	252,21 €
3 PRI303552	Quasar 30 Led-23W 3K Tech An3	23	1350	3000	50000	IP65	IK07	1	P.	-	290,63 €
4 PRI303550	Quasar 30 Led-23W 3K Tech Wh1	23	1350	3000	50000	IP65	IK07	1	P.	-	296,27 €
3 PRI304104	Quasar 30 Led-32W 3K Double Te	32	2046	3000	50000	IP65	IK07	1	P.	-	406,88 €
4 PRI304102	Quasar 30 Led-32W 3K Double Te	32	2046	3000	50000	IP65	IK07	1	P.	-	414,78 €

Caractéristiques techniques, Conditionnement, Multiple de vente, Unité de facturation, visuels, Euroclasse, DEEE HT, PU HT en Euros et hors DEEE et Eco-mobilier; donnés à titre indicatif et susceptibles de modifications sans préavis, ils ne nous engagent qu'après confirmation expresse. Les prix unitaires indiqués sont ceux des réseaux COAXEL, REXEL et SCT, ils ne s'appliquent pas pour le réseau ESPACE ELEC.



Pour plus d'informations, consultez votre agence habituelle ou connectez-vous sur notre site internet rexel.fr - N.C-nous consulter.

ÉCLAIRAGE EXTÉRIEUR RÉSIDENTIEL DÉCORATIF

APPLIQUES

POLO

PERFORMANCE
IN LIGHTING



Appliques LED, pour intérieur et extérieur en aluminium moulé sous pression peint, diffuseur en verre plat satiné à l'intérieur. De 450lm, éclairage up ou down. Coloris blanc (WH1) ou gris anthracite (AN3).

Référence	Désignation	puissance du système (W)	flux lumineux utile (lm)	température de couleur (K)	durée de vie nominale moyenne (h)	indice de protection (IP)	Indice de protection contre les chocs (IK)	Mult. vente	Unit. fact.	DEEE HT	P.U. HT
✓ 1 PRI304558	POLO+ 2 11,5W 4K AN3	11,5	451	4000	35000	IP65	IK05	1	P.	-	106,85 €
1 PRI304560	POLO+ 2 11,5W 4K WH1	11,5	451	4000	35000	IP65	IK05	1	P.	-	107,87 €

MIMIK

PERFORMANCE
IN LIGHTING



Série d'appliques LED, pour intérieur et extérieur en aluminium moulé sous pression peint, diffuseur en verre plat. Différentes optiques selon l'effet recherché : CP/T2 LUMINEUX pour des circulations extérieures, A60 asymétrique à 60° pour les abords de bâtiments, ou FLAT BI, version extra plate à éclairage up and down pour réaliser des effets lumineux. Coloris blanc (WH1) ou gris anthracite (ANTR).

Référence	Désignation	puissance du système (W)	flux lumineux utile (lm)	température de couleur (K)	durée de vie nominale moyenne (h)	indice de protection (IP)	Indice de protection contre les chocs (IK)	Mult. vente	Unit. fact.	DEEE HT	P.U. HT
1 PRI303761	MIMIK 20 M A60/W 26W 4000K ANTR	26	2183	4000	60000	IP65	IK06	1	P.	-	352,49 €
1 PRI303763	Mimik 20 M A60/W 26W 3000K Ant	26	2149	3000	60000	IP65	IK06	1	P.	-	352,49 €
1 PRI303753	MIMIK 20 CP/T2 26W 4000K ANTR	26	2292	4000	60000	IP65	IK06	1	P.	-	345,78 €
1 PRI303755	Mimik 20 Cp/T2 26W 3000K Anthracite	26	2256	3000	60000	IP65	IK06	1	P.	-	344,10 €
2 PRI303749	MIMIK 20 FLAT BI 24W 4000K ANTR	24	2095	4000	60000	IP65	IK06	1	P.	-	345,78 €
2 PRI303751	Mimik 20 Flat Bi 24W 3000K Ant	24	1930	3000	60000	IP65	IK06	1	P.	-	352,49 €

APPLIQUES

aric

Référence	Désignation	puissance du système (W)	flux lumineux utile (lm)	température de couleur (K)	durée de vie nominale moyenne (h)	indice de protection (IP)	Indice de protection contre les chocs (IK)	Mult. vente	Unit. fact.	DEEE HT	P.U. HT
✓ ARIS0416	ECOLED - Hublot IP44 LED intég. 5,5W 4000K 500lm	5,5	500	4000	25000	IP44	IK03	1	P.	-	16,03 €
✓ ARIS0393	ZODIAK - Proj. Ext. LED intég. blanc, angle 100°	10	850	4000	30000	IP65	IK06	1	P.	0,08 €	31,57 €
ARIS0217	CANTOR - Applique Mur Ext. LED intég. rond, noir	9,5	340	4000	25000	IP65	IK07	1	P.	-	243,37 €
ARIS0218	CANTOR - Applique Mur Ext. LED intég. carré, noir	9,5	310	4000	25000	IP65	IK07	1	P.	-	241,07 €
ARIS0527	AXO LED - Appl. Mur Ext. LED intég. anthracite, 50°	18,90	2x750	3000	30000	IP55	IK07	1	P.	-	221,86 €
ARIS0542	CAMILLE1 - Appl. Mur Ext. LED intég. graphite	10	375	3000	50000	IP65	IK07	1	P.	-	279,90 €

Caractéristiques techniques, Conditionnement, Multiple de vente, Unité de facturation, visuels, Euroclasse, DEEE HT, PU HT en Euros et hors DEEE et Eco-mobilier; donnés à titre indicatif et susceptibles de modifications sans préavis, ils ne nous engagent qu'après confirmation expresse. Les prix unitaires indiqués sont ceux des réseaux COAXEL, REXEL et SCT, ils ne s'appliquent pas pour le réseau ESPACE ELEC. Pour plus d'informations, consultez votre agence habituelle ou connectez-vous sur notre site internet rexel.fr - N.C.=nous consulter.

✓ Produit stocké

ARCHE



La gamme Arche est un ensemble d'appiques en fonte d'aluminium adaptées aux espaces d'accueil, balcons et terrasses. Leur faible encombrement permet de les installer dans de nombreuses configurations.



Référence	Désignation	puissance du système (W)	flux lumineux utile (lm)	durée de vie nominale moyenne (h)	indice de protection (IP)	Indice de protection contre les chocs (IK)	diamètre externe (mm)	Mult. vente	Unit. fact.	DEEE HT	P.U. HT
1 EBE75035	ARCHE RECTANGLE	6	250	35000	IP65	IK08	205	1	P.	-	52,17 €
2 EBE75037	ARCHE PAPILLON	6	250	35000	IP65	IK10	220	1	P.	-	139,13 €
3 EBE75045	ARCHE APPLIQUE	10	350	35000	IP65	IK06	154	1	P.	-	156,52 €
4 EBE75040	ARCHE CIRCLE	16	1200	35000	IP65	IK10	140	1	P.	-	208,71 €

SUSPENSIONS

KARLSTAD



Référence	Désignation	puissance du système (W)	diamètre externe (mm)	longueur (mm)	indice de protection (IP)	Mult. vente	Unit. fact.	DEEE HT	P.U. HT
✓ NOS230ASV	KARLSTAD Chaîne Noir Verrerie Claire E27 CL II	57 max	275	275	IP55	1	P.	-	100,00 €

LUMINAIRES À DÉTECTION

XLED HOME 2



Projecteur LED à détection infrarouge orientable 4000 K, 1184 lm, 14,8W couvre 150m² d'éclairage. Panneau LED entièrement orientable. Diffuseur anti-éblouissement. Détection 140° et portée 12m. Mise en réseau et marche forcée possible. Traitements anti-corrosion et anti-UV, réglage simplifié. Garantie 5 ans.



Référence	Désignation	puissance du système (W)	flux lumineux utile (lm)	température de couleur (K)	durée de vie nominale moyenne (h)	répartition lumineuse	indice de protection (IP)	Mult. vente	Unit. fact.	DEEE HT	P.U. HT
✓ 1 DHLO33088	XLED HOME 2 BLANC	14,8	1184	4000	50000	symétrique	IP44	1	P.	-	194,04 €
✓ 2 DHLO33071	XLED HOME 2 NOIR	14,8	1184	4000	50000	symétrique	IP44	1	P.	-	194,04 €
✓ 3 DHLO33125	XLED HOME 2 SLAVE BLANC	14,8	1184	4000	50000	symétrique	IP44	1	P.	-	170,52 €
✓ 4 DHLO30049	XLED HOME 2XL BLACK	20	1608	4000	50000	symétrique	IP44	1	P.	-	235,20 €

XLED PRO



Projecteur LED à détection infrarouge orientable 4000 K, 4 400 lm, 48W, couvre 6m x 16m (WIDE) et 10m x 10m (SQUARE) de surface d'éclairage. Pose jusqu'à 6m. Panneau LED entièrement orientable. Détection 240° et portée 12m de détection. Balisage. Mise en réseau et marche forcée possible. Traitements anti-corrosion et anti-UV, 5 ans de garantie.

Référence	Désignation	puissance du système (W)	flux lumineux utile (lm)	température de couleur (K)	durée de vie nominale moyenne (h)	répartition lumineuse	indice de protection (IP)	Mult. vente	Unit. fact.	DEEE HT	P.U. HT
✓ 1 DHLO10041	XLED PRO WIDEXL BLANC LED	48	4400	4000	50000	symétrique	IP54	1	P.	-	596,76 €
✓ 2 DHLO09922	XLED PRO SQUAREL BLANC	48	4400	4000	50000	symétrique	IP54	1	P.	-	596,76 €

Caractéristiques techniques, Conditionnement, Multiple de vente, Unité de facturation, visuels, Euroclasse, DEEE HT, PU HT en Euros et hors DEEE et Eco-mobilier; donnés à titre indicatif et susceptibles de modifications sans préavis, ils ne nous engagent qu'après confirmation expresse. Les prix unitaires indiqués sont ceux des réseaux COAXEL, REXEL et SCT, ils ne s'appliquent pas pour le réseau ESPACE ELEC.



Pour plus d'informations, consultez votre agence habituelle ou connectez-vous sur notre site internet rexel.fr - N.C-nous consulter.

ÉCLAIRAGE EXTÉRIEUR RÉSIDENTIEL DÉCORATIF

LUMINAIRES À DÉTECTION

XSOLAR L-S

STEINEL®



Applique LED solaire à détection. Panneau solaire déportable (rallonge de 6m incluse), boussole, 1,2W, 150lm, détection 8m et 140°. Garantie de 3 ans.

1

Référence	Désignation	puissance du système (W)	flux lumineux utile (lm)	température de couleur (K)	durée de vie nominale moyenne (h)	répartition lumineuse	indice de protection (IP)	Mult. vente	Unit. fact.	DEEE HT	P.U. HT
✓ 1 DHL671006	XSOLAR L-S BLANC	1,2	150	4000	50000	symétrique	IP44	1	P.	-	370,44 €

XLED PRO 240

STEINEL®



Projecteur LED à détection infrarouge orientable 4000 K, 1830 lm, 20W couvre 300m² d'éclairage. Pose jusqu'à 6 m. Panneau LED entièrement orientable. Diffuseur anti-éblouissement. Détection 240° et portée 12m de détection. Mise en réseau et marche forcée possible. Traitements anti-corrosion et anti-UV, 5 ans de garantie, livré avec adaptateur d'angle.

1

2

Référence	Désignation	puissance du système (W)	flux lumineux utile (lm)	température de couleur (K)	durée de vie nominale moyenne (h)	répartition lumineuse	indice de protection (IP)	Mult. vente	Unit. fact.	DEEE HT	P.U. HT
✓ 1 DHL003630	XLED PRO 240 blanc	20	1830	4000	60000	symétrique	IP44	1	P.	-	238,73 €
✓ 2 DHL003623	XLED PRO 240 noir	20	1830	4000	60000	symétrique	IP44	1	P.	-	239,90 €

L600 CAM

STEINEL®



Luminaire à détection avec caméra et système d'interphonie intégrés. Possibilité de prendre photos et vidéos ainsi que de communiquer avec le visiteur à distance. Détecteur de mouvement 180° portée de 10m ajustable. Diffuseur en verre. Allumage et extinction en douceur, fonction balisage ajustable. Sirène 70db intégrée. Carte SD 8Go incluse. Réglage via application Android, IOS.

1

Référence	Désignation	puissance du système (W)	flux lumineux utile (lm)	température de couleur (K)	durée de vie nominale moyenne (h)	indice de protection (IP)	Mult. vente	Unit. fact.	DEEE HT	P.U. HT
✓ 1 DHL052997	CAM light	14,3	781	3000	50000	IP44	1	P.	-	417,48 €

XSOLAR SOL-O

STEINEL®



Nouvelle applique solaire à détection IR pour l'extérieur, détecteur de mouvement 360°, portée 6 m, puissance de 0,7 W / 3000 K / 140 lm, balisage et allumage en douceur, batterie Lithium grande résistance aux températures basse et élevées, IP44.

1

Référence	Désignation	puissance du système (W)	flux lumineux utile (lm)	température de couleur (K)	durée de vie nominale moyenne (h)	indice de protection (IP)	Indice de protection contre les chocs (IK)	Mult. vente	Unit. fact.	DEEE HT	P.U. HT
✓ 1 DHL052959	XSOLAR SOL-O S ANT	1,5	140	3000	50000	IP44	IK03	1	P.	-	196,98 €

THELEDA

theben®

Référence	Désignation	puissance du système (W)	flux lumineux utile (lm)	température de couleur (K)	durée de vie nominale moyenne (h)	répartition lumineuse	indice de protection (IP)	Indice de protection contre les chocs (IK)	Mult. vente	Unit. fact.	DEEE HT	P.U. HT
✓ THB1020941	Projecteur Détecteur LED 102-180 12w 900 lm blanc	12	900	4000	30000	symétrique	IP55	IK04	1	P.	-	271,03 €
THB1020942	Projecteur Détecteur LED 102-180 12w 900 lm aluminium	12	900	4000	30000	symétrique	IP55	IK04	1	P.	-	290,68 €









Caractéristiques techniques, Conditionnement, Multiple de vente, Unité de facturation, visuels, Euroclasse, DEEE HT, PU HT en Euros et hors DEEE et Eco-mobilier; donnés à titre indicatif et susceptibles de modifications sans préavis. ils ne nous engageant qu'après confirmation expresse. Les prix unitaires indiqués sont ceux des réseaux COAXEL, REXEL et SCT, ils ne s'appliquent pas pour le réseau ESPACE ELEC.

✓ Produit stocké

Pour plus d'informations, consultez votre agence habituelle ou connectez-vous sur notre site internet rexel.fr - N.C.-nous consulter.





THELEDA

theben®

Référence	Désignation	puissance du système (W)	flux lumineux utile (lm)	température de couleur (K)	durée de vie nominale moyenne (h)	répartition lumineuse	indice de protection (IP)	Indice de protection contre les chocs (IK)	Image	Multi. vente	Unit. fact.	DEEE HT	P.U. HT
✓ THB1020943	Projecteur Détecteur LED 102-180 24w 2x 900 lm blanc	24	2x900	4000	30000	symétrique	IP55	IK04		1	P.	-	351,59 €
THB1020944	Projecteur Détecteur LED 102-180 24w 2x 900 lm aluminium	24	2x900	4000	30000	symétrique	IP55	IK04		1	P.	-	377,11 €
✓ THB1020811	Projecteur LED+détec 10w blanc	10	750	5000	30000	symétrique	IP55	IK04		1	P.	-	93,96 €
✓ THB1020812	Projecteur LED+détec 10w noir	10	685	5000	30000	symétrique	IP55	IK04		1	P.	-	93,96 €
✓ THB1020813	Projecteur LED+détec 20w blanc	20	1325	5000	30000	symétrique	IP55	IK04		1	P.	-	130,97 €
✓ THB1020814	Projecteur LED+détec 20w noir	20	1325	5000	30000	symétrique	IP55	IK04		1	P.	-	130,97 €
✓ THB1020815	Projecteur LED+détec 30w blanc	30	2310	5000	30000	symétrique	IP55	IK04		1	P.	-	173,68 €
✓ THB1020816	Projecteur LED+détec 30w noir	30	2115	5000	30000	symétrique	IP55	IK04		1	P.	-	173,68 €

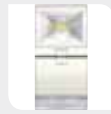
LUXA

theben®

Référence	Désignation	puissance du système (W)	flux lumineux utile (lm)	température de couleur (K)	durée de vie nominale moyenne (h)	répartition lumineuse	indice de protection (IP)	Indice de protection contre les chocs (IK)	Image	Multi. vente	Unit. fact.	DEEE HT	P.U. HT
✓ THB1020981	Projecteur LED avec détecteur theLeda S 10w blanc	10	840	4000	30000	symétrique	IP55	IK04		1	P.	-	133,83 €
✓ THB1020982	Projecteur LED avec détecteur theLeda S 10w noir	10	840	4000	30000	symétrique	IP55	IK04		1	P.	-	133,83 €
✓ THB1020983	Projecteur LED avec détecteur theLeda S 20w blanc	20	2x 840	4000	30000	symétrique	IP55	IK04		1	P.	-	177,41 €
✓ THB1020984	Projecteur LED avec détecteur theLeda S 20w noir	20	2x 840	4000	30000	symétrique	IP55	IK04		1	P.	-	177,41 €

Caractéristiques techniques, Conditionnement, Multiple de vente, Unité de facturation, visuels, Euroclasse, DEEE HT, PU HT en Euros et hors DEEE et Eco-mobilier; donnés à titre indicatif et susceptibles de modifications sans préavis, ils ne nous engagent qu'après confirmation expresse. Les prix unitaires indiqués sont ceux des réseaux COAXEL, REXEL et SCT, ils ne s'appliquent pas pour le réseau ESPACE ELEC.

Pour plus d'informations, consultez votre agence habituelle ou connectez-vous sur notre site internet rexel.fr - N.C-nous consulter.

✓ Produit stocké

ÉCLAIRAGE EXTÉRIEUR RÉSIDENTIEL DÉCORATIF

LUMINAIRES À DÉTECTION

YAKO SLIM SENSOR

Projecteur led extérieur YAKO SLIM SENSOR 4000K 840lm blanc 230V. Optique 120DEG. IP65 - IK08. Sur patère.



Référence	Désignation	puissance du système (W)	flux lumineux utile (lm)	température de couleur (K)	durée de vie nominale moyenne (h)	répartition lumineuse	indice de protection (IP)	Indice de protection contre les chocs (IK)	Mult. vente	Unit. fact.	DEEE HT	P.U. HT
✓ 1 P0L43111	YAKO SLIM SENSOR 4000K 840lm 10W 120DEG blanc patère 230V	10	720	4000	30000	symétrique	IP65	IK08	1	P.	-	61,03 €
✓ P0L43120	YAKO SLIM SENSOR 3000K 1600lm 20W 120DEG blanc patère 230V	20	1420	3000	30000	symétrique	IP65	IK08	1	P.	-	85,91 €
✓ 1 P0L43121	YAKO SLIM SENSOR 4000K 1680lm 20W 120DEG blanc patère 230V	20	1640	4000	30000	symétrique	IP65	IK08	1	P.	-	85,07 €
✓ 2 P0L43131	YAKO SLIM SENSOR 4000K 2520lm 30W 120DEG blanc patère 230V	30	2240	4000	30000	symétrique	IP65	IK08	1	P.	-	97,72 €
✓ 3 P0L43151	YAKO SLIM SENSOR 4000K 3600lm 50W 120DEG blanc patère 230V	50	3820	4000	30000	symétrique	IP65	IK08	1	P.	-	147,37 €
4 P0L43071	YAKO SLIM SENSOR 4000K 5000lm 70W 120DEG noir patère 230V	70	5000	4000	30000	symétrique	IP65	IK08	1	P.	0,04 €	307,15 €

YAKO PERFORMANCE DETECT



Référence	Désignation	puissance du système (W)	flux lumineux utile (lm)	température de couleur (K)	durée de vie nominale moyenne (h)	répartition lumineuse	indice de protection (IP)	Indice de protection contre les chocs (IK)	Mult. vente	Unit. fact.	DEEE HT	P.U. HT
1 P0L48021	YAKO PERFORMANCE DETECTION infra rouge 4000K 1680lm 20W 120DEG noir 230V	20	1680	4000	30000	symétrique	IP66	IK08	1	P.	-	123,39 €
1 P0L48031	YAKO PERFORMANCE DETECTION infra rouge 4000K 2520lm 30W 120DEG noir 230V	30	2520	4000	30000	symétrique	IP66	IK08	1	P.	-	154,27 €
1 P0L48051	YAKO PERFORMANCE DETECTION infra rouge 4000K 3600lm 50W 120DEG noir 230V	50	3600	4000	30000	symétrique	IP66	IK08	1	P.	-	222,20 €

PROJECTEURS

INTRO

Intro est un spot à LED intégrée résidentiel et professionnel pour extérieur ou intérieur. Trois versions Mini, Midi, et Maxi. Fabriqué en aluminium moulé sous pression. Dimmable en coupure de phase. Livré avec 2m de câble et fiche. Existe en 3000K et 4000K. IP67. Accessoires disponibles : piquet et casquette anti-reflet. L.150 x Ø89mm.



Référence	Désignation	puissance du système (W)	flux lumineux utile (lm)	température de couleur (K)	durée de vie nominale moyenne (h)	répartition lumineuse	indice de protection (IP)	Indice de protection contre les chocs (IK)	Mult. vente	Unit. fact.	DEEE HT	P.U. HT
1 N0L630000	INTRO MINI GRAPHITE 8W LED 3000K 15°	8	540	3000	50000 L80B20	symétrique	IP67	IK04	1	P.	0,08 €	114,03 €
✓ 1 N0L630001	INTRO MINI GRAPHITE 8W LED 3000K 36°	8	550	3000	50000 L80B20	symétrique	IP67	IK04	1	P.	0,08 €	114,03 €
2 N0L630004	INTRO MIDI GRAPHITE 15W LED 3000K 15°	12	1060	3000	50000 L80B20	symétrique	IP67	IK04	1	P.	0,17 €	157,47 €
✓ 2 N0L630005	INTRO MIDI GRAPHITE 15W LED 3000K 36°	12	1140	3000	50000 L80B20	symétrique	IP67	IK04	1	P.	0,17 €	157,47 €
3 N0L630008	INTRO MAXI GRAPHITE 23W LED 3000K 15°	23	2010	3000	50000 L80B20	symétrique	IP67	IK04	1	P.	0,17 €	244,35 €
✓ 3 N0L630009	INTRO MAXI GRAPHITE 23W LED 3000K 36°	23	2010	3000	50000 L80B20	symétrique	IP67	IK04	1	P.	0,17 €	244,35 €
4 N0L630026	INTRO PIQUET GRAPHITE								1	P.	-	7,60 €

Caractéristiques techniques, Conditionnement, Multiple de vente, Unité de facturation, visuels, Euroclasse, DEEE HT, PU HT en Euros et hors DEEE et Eco-mobilier; donnés à titre indicatif et susceptibles de modifications sans préavis, ils ne nous engagent qu'après confirmation expresse. Les prix unitaires indiqués sont ceux des réseaux COAXEL, REXEL et SCT, ils ne s'appliquent pas pour le réseau ESPACE ELEC. Pour plus d'informations, consultez votre agence habituelle ou connectez-vous sur notre site internet rexel.fr - N.C.=nous consulter.

✓ Produit stocké



INTRO



Référence	Désignation	puissance du système (W)	flux lumineux utile (lm)	température de couleur (K)	durée de vie nominale moyenne (h)	répartition lumineuse	indice de protection (IP)	Indice de protection contre les chocs (IK)	Mult. vente	Unit. fact.	DEEE HT	P.U. HT
5 NOL630027	INTRO MINI VISIERE GRAPHITE								1	P.	-	7,60 €
5 NOL630028	INTRO MIDI VISIERE GRAPHITE								1	P.	-	9,77 €
5 NOL630029	INTRO MAXI VISIERE GRAPHITE								1	P.	-	18,46 €





ARDO



Référence	Désignation	puissance du système (W)	flux lumineux utile (lm)	température de couleur (K)	durée de vie nominale moyenne (h)	indice de protection (IP)	Indice de protection contre les chocs (IK)	Mult. vente	Unit. fact.	DEEE HT	P.U. HT	
✓ DCS1000292	ARDO projecteur ext., noir, 10W, LED 3000K	10	760	3000	30000	IP55	IK04		1	P.	0,17 €	N.C
DCS1000293	ARDO projecteur ext., noir, 28W, LED 3000K	28	2365	3000	30000	IP55	IK04		1	P.	0,17 €	N.C

YAKO SLIM



Référence	Désignation	puissance du système (W)	flux lumineux utile (lm)	température de couleur (K)	durée de vie nominale moyenne (h)	répartition lumineuse	indice de protection (IP)	Indice de protection contre les chocs (IK)	Mult. vente	Unit. fact.	DEEE HT	P.U. HT	
✓ POL40011	YAKO SLIM 4000K 800lm 10W 120DEG noir patère 230V	10	720	4000	30000	symétrique	IP65	IK08		1	P.	-	36,57 €
✓ POL40020	YAKO SLIM 3000K 1600lm 20W 120DEG noir patère 230V	20	1420	3000	30000	symétrique	IP65	IK08		1	P.	-	54,10 €
✓ POL40021	YAKO SLIM 4000K 1600lm 20W 120DEG noir patère 230V	20	1640	4000	30000	symétrique	IP65	IK08		1	P.	-	54,65 €
✓ POL40031	YAKO SLIM 4000K 2400lm 30W 120DEG noir patère 230V	30	2240	4000	30000	symétrique	IP65	IK08		1	P.	-	72,90 €
✓ POL40051	YAKO SLIM 4000K 3600lm 50W 120DEG noir patère 230V	50	3820	4000	30000	symétrique	IP65	IK08		1	P.	-	121,58 €
✓ POL40110	YAKO SLIM 3000K 800lm 10W 120DEG blanc patère 230V	10	690	3000	30000	symétrique	IP65	IK08		1	P.	-	36,75 €
✓ POL40120	YAKO SLIM 3000K 1600lm 20W 120DEG blanc patère 230V	20	1420	3000	30000	symétrique	IP65	IK08		1	P.	-	54,92 €
✓ POL40130	YAKO SLIM 3000K 2400lm 30W 120DEG blanc patère 230V	30	2165	3000	30000	symétrique	IP65	IK08		1	P.	-	73,62 €

Caractéristiques techniques, Conditionnement, Multiple de vente, Unité de facturation, visuels, Euroclasse, DEEE HT, PU HT en Euros et hors DEEE et Eco-mobilier; donnés à titre indicatif et susceptibles de modifications sans préavis, ils ne nous engagent qu'après confirmation expresse. Les prix unitaires indiqués sont ceux des réseaux COAXEL, REXEL et SCT, ils ne s'appliquent pas pour le réseau ESPACE ELEC.

✓ Produit stocké

Pour plus d'informations, consultez votre agence habituelle ou connectez-vous sur notre site internet rexel.fr - N.C-nous consulter.

ÉCLAIRAGE EXTÉRIEUR RÉSIDENTIEL DÉCORATIF

PROJECTEURS

YAKO PERFORMANCE



Référence	Désignation	puissance du système (W)	flux lumineux utile (lm)	température de couleur (K)	durée de vie nominale moyenne (h)	répartition lumineuse	indice de protection (IP)	Indice de protection contre les chocs (IK)	Mult. vente	Unit. fact.	DEEE HT	P.U. HT
1 P0L44011	YAKO PERFORMANCE 4000K 1150lm 10W 120DEG noir potère 230V	10	1150	4000	30000	symétrique	IP65	IK08	1	P.	-	55,46 €
✓ 1 P0L44021	YAKO PERFORMANCE 4000K 2330lm 20W 120DEG noir potère 230V	20	2330	4000	30000	symétrique	IP65	IK08	1	P.	-	92,51 €
✓ 1 P0L44031	YAKO PERFORMANCE 4000K 3470lm 30W 120DEG noir potère 230V	30	3470	4000	30000	symétrique	IP65	IK08	1	P.	-	123,39 €
✓ 1 P0L44051	YAKO PERFORMANCE 4000K 5780lm 50W 120DEG noir potère 230V	50	5780	4000	30000	symétrique	IP65	IK08	1	P.	-	185,15 €





THELEDA



Référence	Désignation	puissance du système (W)	flux lumineux utile (lm)	température de couleur (K)	durée de vie nominale moyenne (h)	répartition lumineuse	indice de protection (IP)	Indice de protection contre les chocs (IK)	Mult. vente	Unit. fact.	DEEE HT	P.U. HT
THB1020741	Projecteur LED 12w 900 lm blanc	12	900	4000	30000	symétrique	IP55	IK04	1	P.	-	246,47 €
THB1020742	Projecteur LED 12w 900 lm aluminium	12	900	4000	30000	symétrique	IP55	IK04	1	P.	-	246,47 €
THB1020743	Projecteur LED 24w 2x 900 lm blanc	24	2x 900	4000	30000	symétrique	IP55	IK04	1	P.	-	331,19 €
THB1020744	Projecteur LED 24w 2x 900 lm aluminium	24	2x 900	4000	30000	symétrique	IP55	IK04	1	P.	-	331,19 €
✓ THB1020683	Projecteur LED theLeda B 20w blanc	20	1500	5000	30000	symétrique	IP55	IK04	1	P.	-	75,45 €
✓ THB1020684	Projecteur LED theLeda B 20w noir	20	1400	5000	30000	symétrique	IP55	IK04	1	P.	-	75,45 €
✓ THB1020685	Projecteur LED theLeda B 30w blanc	30	2100	5000	30000	symétrique	IP55	IK04	1	P.	-	104,61 €
✓ THB1020686	Projecteur LED theLeda B 30w noir	30	2050	5000	30000	symétrique	IP55	IK04	1	P.	-	104,61 €
✓ THB1020687	Projecteur LED theLeda B 50w blanc	50	3600	5000	30000	symétrique	IP55	IK04	1	P.	-	160,60 €
✓ THB1020688	Projecteur LED theLeda B 50w noir	50	3500	5000	30000	symétrique	IP55	IK04	1	P.	-	160,60 €

Caractéristiques techniques, Conditionnement, Multiple de vente, Unité de facturation, visuels, Euroclasse, DEEE HT, PU HT en Euros et hors DEEE et Eco-mobilier; donnés à titre indicatif et susceptibles de modifications sans préavis, ils ne nous engagent qu'après confirmation expresse. Les prix unitaires indiqués sont ceux des réseaux COAXEL, REXEL et SCT, ils ne s'appliquent pas pour le réseau ESPACE ELEC. ✓ Produit stocké

Pour plus d'informations, consultez votre agence habituelle ou connectez-vous sur notre site internet rexel.fr - N.C.=nous consulter.

Référence	Désignation	puissance du système (W)	flux lumineux utile (lm)	température de couleur (K)	durée de vie nominale moyenne (h)	répartition lumineuse	indice de protection (IP)	Indice de protection contre les chocs (IK)	Image	Multi. vente	Unit. fact.	DEEE HT	P.U. HT
✓ THB1020721	Projecteur LED theLeda S 10w blanc	10	840	4000	30000	symétrique	IP55	IK04		1	P.	-	120,00 €
✓ THB1020722	Projecteur LED theLeda S 10w noir	10	840	4000	30000	symétrique	IP55	IK04		1	P.	-	120,00 €
✓ THB1020723	Projecteur LED theLeda S 20w blanc	20	840	4000	30000	symétrique	IP55	IK04		1	P.	-	161,85 €
✓ THB1020724	Projecteur LED theLeda S 20w noir	20	840	4000	30000	symétrique	IP55	IK04		1	P.	-	163,43 €

PROJECTEURS LED

LEDVANCE

Gamme complète de projecteurs LED IP65 au design compact et moderne avec une finition blanche et/ou noire selon les puissances. Diffuseur en verre trempé (IK07 ou IK08) légèrement dépoli pour une bonne homogénéité de la lumière et un éblouissement contrôlé. Efficacité 110lm/W. Dimensions et poids optimisés pour une manipulation facilitée. Luminaire précâblé (1m). Garantie 5 ans ou 3 ans pour version <50W.



Référence	Désignation	puissance du système (W)	flux lumineux utile (lm)	température de couleur (K)	durée de vie nominale moyenne (h)	répartition lumineuse	indice de protection (IP)	Indice de protection contre les chocs (IK)	Multi. vente	Unit. fact.	DEEE HT	P.U. HT
1 OSR097360	LEDVANCE PROJECTEUR LED 10W 100° 3000K NOIR	10	1050	3000	50000	symétrique	IP65	IK07	1	P.	-	42,26 €
✓ 2 OSR097445	LEDVANCE PROJECTEUR LED 20W 100° 3000K NOIR	20	2100	3000	50000	symétrique	IP65	IK07	1	P.	-	57,96 €
3 OSR251366	LEDVANCE PROJECTEUR LED 30W 3000K NOIR	30	3150	3000	50000	symétrique	IP65	IK07	1	P.	-	145,89 €
✓ 4 OSR097568	LEDVANCE PROJECTEUR LED 50W 100° 3000K NOIR	50	5250	3000	50000	symétrique	IP65	IK07	1	P.	-	99,82 €
5 OSR352131	LEDVANCE PROJECTEUR LED 70W 3000K NOIR	70	7700	3000	50000	symétrique	IP65	IK07	1	P.	-	510,60 €
5 OSR352148	LEDVANCE PROJECTEUR LED 90W 3000K NOIR	90	10000	3000	50000	symétrique	IP65	IK07	1	P.	-	652,36 €
6 OSR352155	LEDVANCE PROJECTEUR LED 135W 3000K NOIR	135	15000	3000	50000	symétrique	IP65	IK07	1	P.	-	701,91 €
6 OSR352162	LEDVANCE PROJECTEUR LED 180W 3000K NOIR	180	20000	3000	50000	symétrique	IP65	IK07	1	P.	-	801,00 €

PROJECTEURS SUR PIQUET

FLORA

sg

Référence	Désignation	puissance du système (W)	flux lumineux utile (lm)	température de couleur (K)	durée de vie nominale moyenne (h)	indice de protection (IP)	Indice de protection contre les chocs (IK)	Image	Multi. vente	Unit. fact.	DEEE HT	P.U. HT
✓ N0L614003	FLORA PIQUET NR 6,2W LED 230V 3000K	6,2	455	3000	25000/70850	IP65	IK08		1	P.	0,33 €	78,79 €

Caractéristiques techniques, Conditionnement, Multiple de vente, Unité de facturation, visuels, Euroclasse, DEEE HT, PU HT en Euros et hors DEEE et Eco-mobilier; donnés à titre indicatif et susceptibles de modifications sans préavis, ils ne nous engagent qu'après confirmation expresse. Les prix unitaires indiqués sont ceux des réseaux COAXEL, REXEL et SCT, ils ne s'appliquent pas pour le réseau ESPACE ELEC.

Pour plus d'informations, consultez votre agence habituelle ou connectez-vous sur notre site internet rexel.fr - N.C-nous consulter.

✓ Produit stocké

ÉCLAIRAGE EXTÉRIEUR RÉSIDENTIEL DÉCORATIF

PROJECTEURS SUR PIQUET

HOME



Corps en aluminium injecté traité époxy. Diffuseur en verre transparent. Avec module LED de tension réseau. Module de LED intégré.

Référence	Désignation	puissance du système (W)	flux lumineux utile (lm)	température de couleur (K)	durée de vie nominale moyenne (h)	indice de protection (IP)	Indice de protection contre les chocs (IK)	Mult. vente	Unit. fact.	DEEE HT	P.U. HT
✓ 1 RZB721992.0031	Home 109 Projecteur de jardin ajustable LED 136x99x211	10	690	3000	40000	IP65	IK06	1	P.	-	167,90 €
✓ 2 RZB721993.0031	Home 207 Projecteur LED de jardin 136x90x210 avec piquet et câble d'alimentation	10	690	3000	40000	IP65	IK06	1	P.	-	167,90 €

ASTER



Référence	Désignation	puissance du système (W)	flux lumineux utile (lm)	température de couleur (K)	durée de vie nominale moyenne (h)	indice de protection (IP)	Indice de protection contre les chocs (IK)	Mult. vente	Unit. fact.	DEEE HT	P.U. HT
✓ ARISO205	ASTER - Proj. Ext. IP65 IK07 GU10, basc., noir, a/lpe LED 6W 3000K 470lm incl.	6	470	3000	15000	IP65	IK07	1	P.	0,16 €	59,63 €
✓ ARISO206	ASTER - Proj. Ext. IP65 IK07 GU10, basc., noir, a/lpe LED 6W 4000K 500lm incl.	6	500	4000	15000	IP65	IK07	1	P.	0,16 €	59,05 €

TUBE 1 & 2- 230



Référence	Désignation	puissance du système (W)	flux lumineux utile (lm)	température de couleur (K)	durée de vie nominale moyenne (h)	indice de protection (IP)	Indice de protection contre les chocs (IK)	Mult. vente	Unit. fact.	DEEE HT	P.U. HT
✓ 1 POL38200	TUBE 1 3000K 440lm 5W 23DEG noir mat piquet 230V	5	440	3000	30000	IP65	IK05	1	P.	-	166,62 €
✓ 1 POL38201	TUBE 1 4000K 460lm 5W 23DEG noir mat piquet 230V	5	460	4000	30000	IP65	IK05	1	P.	-	166,62 €
✓ 1 POL38210	TUBE 2 3000K 915lm 10W 23DEG noir mat piquet 230V	10	915	3000	30000	IP65	IK05	1	P.	-	220,03 €
✓ 1 POL38211	TUBE 2 4000K 960lm 10W 23DEG noir mat piquet 230V	10	960	4000	30000	IP65	IK05	1	P.	-	222,20 €

NAUTILUS - PROJECTEURS POUR LAMPES 230V



Référence	Désignation	puissance du système (W)	indice de protection (IP)	Mult. vente	Unit. fact.	DEEE HT	P.U. HT
✓ 1 DCS227418	NAUTILUS PIQUET, gris argent GU10 max 35W fiche et câble 1,5m inclus	35 max	IP65	1	P.	0,17 €	61,10 €
✓ 2 DCS229740	NAUTILUS PIQUET Inox 316, GU10, max 35W fiche et câble de 1,5 m inclus	25 max	IP55	1	P.	0,17 €	101,90 €

Caractéristiques techniques, Conditionnement, Multiple de vente, Unité de facturation, visuels, Euroclasse, DEEE HT, PU HT en Euros et hors DEEE et Eco-mobilier; donnés à titre indicatif et susceptibles de modifications sans préavis, ils ne nous engageant qu'après confirmation expresse. Les prix unitaires indiqués sont ceux des réseaux COAXEL, REXEL et SCT, ils ne s'appliquent pas pour le réseau ESPACE ELEC. ✓ Produit stocké

Pour plus d'informations, consultez votre agence habituelle ou connectez-vous sur notre site internet rexel.fr - N.C.=nous consulter.

NAUTILUS - PROJECTEURS LED



3

4

Référence	Désignation	puissance du système (W)	flux lumineux utile (lm)	température de couleur (K)	durée de vie nominale moyenne (h)	indice de protection (IP)	Mult. vente	Unit. fact.	DEEE HT	P.U. HT
✓ 3 DCS231025	NAUTILUS PIQUET LED COMPACT anthracite 3,3W 3000K fiche et câble incl	5	110	3000	30000	IP44	1	P.	0,08 €	96,80 €
✓ 4 DCS231035	NAUTILUS SQUARE LED spot, carré, anthracite, 6,7W, 3000K	9	520	3000	30000	IP65	1	P.	0,17 €	142,70 €

MIGNON



1

Référence	Désignation	puissance du système (W)	indice de protection (IP)	Mult. vente	Unit. fact.	DEEE HT	P.U. HT
✓ 1 DCS1000283	MIGNON QPARS1, noir, GU10, max. 11W, câble 1,5m avec fiche	11 max	IP65	1	P.	0,17 €	N.C

SYNA



1

2

3

4

Référence	Désignation	puissance du système (W)	flux lumineux utile (lm)	température de couleur (K)	durée de vie nominale moyenne (h)	indice de protection (IP)	Mult. vente	Unit. fact.	DEEE HT	P.U. HT
✓ 1 DCS227504	SYNA, spot à piquer, gris argent, SMD LED, 8,6W, IP55	9	470	3000	35000	IP55	1	P.	0,17 €	96,80 €
✓ 2 DCS227505	SYNA, spot à piquer, anthracite, SMD LED, 8,6W, IP55	9	470	3000	35000	IP55	1	P.	0,17 €	96,80 €
✓ 3 DCS227507	SYNA, spot à piquer, fonte rouillée SMD LED, 8,6W, IP55	9	470	3000	35000	IP55	1	P.	0,17 €	98,73 €
4 DCS227508	SYNA, spot à piquer, vert, SMD LED, 8,6W, IP55	9	470	3000	35000	IP55	1	P.	0,17 €	96,80 €

SPIKE



1

2

3

Référence	Désignation	puissance du système (W)	flux lumineux utile (lm)	température de couleur (K)	durée de vie nominale moyenne (h)	indice de protection (IP)	Indice de protection contre les chocs (IK)	Mult. vente	Unit. fact.	DEEE HT	P.U. HT
✓ 1 DCS1002201	LED SPIKE spot sur piquet, anthracite, LED 6W 3000K, IP55, 40DEG	6	400	3000	30000	IP55	IK06	1	P.	0,17 €	71,30 €
2 DCS1002202	LED SPIKE spot sur piquet, vert, LED 6W 3000K, IP55, 40DEG	6	400	3000	30000	IP55	IK06	1	P.	0,17 €	71,30 €
3 DCS1002203	LED SPIKE spot sur piquet, rouille, LED 6W 3000K, IP55, 40DEG	6	400	3000	30000	IP55	IK06	1	P.	0,17 €	71,30 €

Caractéristiques techniques, Conditionnement, Multiple de vente, Unité de facturation, visuels, Euroclasse, DEEE HT, PU HT en Euros et hors DEEE et Eco-mobilier; donnés à titre indicatif et susceptibles de modifications sans préavis, ils ne nous engagent qu'après confirmation expresse. Les prix unitaires indiqués sont ceux des réseaux COAXEL, REXEL et SCT, ils ne s'appliquent pas pour le réseau ESPACE ELEC. Pour plus d'informations, consultez votre agence habituelle ou connectez-vous sur notre site internet rexel.fr - N.C-nous consulter.

✓ Produit stocké

ÉCLAIRAGE EXTÉRIEUR RÉSIDENTIEL DÉCORATIF

PROJECTEURS SUR PIQUET

FOCUS +

PERFORMANCE
IN LIGHTING



Petit projecteur LED de forme carrée, au design épuré, monté sur piquet, idéal pour la mise en valeur d'espaces paysagers, aussi bien à l'intérieur en pot/ jardinières qu'à l'extérieur.

Corps du projecteur en aluminium moulé sous pression, peint, de dimensions réduites. Diffuseur en verre plat extra clair trempé, sérigraphié à l'intérieur. Réflecteur aluminium. Presse-étoupe à amarrage M16x1,5 en laiton nickelé, livré avec 3m de câble H05RN-F 3G1 mm² et piquet en technopolymère.

Référence	Désignation	puissance du système (W)	flux lumineux utile (lm)	température de couleur (K)	durée de vie nominale moyenne (h)	indice de protection (IP)	Indice de protection contre les chocs (IK)	Mult. vente	Unit. fact.	DEEE HT	P.U. HT
✓ 1 PRI30S508	FOCUS+ZERO KIT 3000K AN3	10	611	3000	35000	IP65	IK06	1	P.	-	129,67 €
✓ 1 PRI30S509	FOCUS+ZERO KIT 4000K AN3	10	634	4000	35000	IP65	IK06	1	P.	-	129,67 €

SL130/SL030/SL040

COLLINGWOOD
LIGHTING

SL030 : piquets de jardin en aluminium anodisé ou inox discrets de 1W pour une pose le long d'allées ou de parterres de fleurs. Disponibles en 2700K, 3000K ou 4000K.

SL040A : piquets de jardin 7W à puissant faisceau de lumière. Le boîtier anodisé noir est conçu pour éviter l'éblouissement lorsqu'on oriente la tête du piquet jusqu'à 90° pour diriger le faisceau avec précision.



Référence	Désignation	puissance du système (W)	flux lumineux utile (lm)	température de couleur (K)	durée de vie nominale moyenne (h)	indice de protection (IP)	Mult. vente	Unit. fact.	DEEE HT	P.U. HT
1 SLHSL13030	Piquet de jardin 1W Noir 3000K Aluminium anodisé	1	75	3000	70000	IP65	1	P.	0,08 €	130,40 €
1 SLHSL13040	Piquet de jardin 1W Noir 4000K Aluminium anodisé	1	95	4000	70000	IP65	1	P.	0,08 €	130,40 €
2 SLHSL030FBC	Piquet de jardin Inox LED 1W F BC IP65	1	75	3000	70000	IP65	1	P.	0,17 €	133,01 €
3 SLHSL040AFWW	Piquet de jardin Noir LED 7W F BC IP65	7	413	3000	70000	IP65	1	P.	0,17 €	169,18 €
3 SLHSL040AFNW	Piquet de jardin Noir LED 7W F BN IP65	7	520	4000	70000	IP65	1	P.	0,17 €	169,18 €

PROJECTEURS IMMERGEABLES

UL030

COLLINGWOOD
LIGHTING



Luminaires universels de 3 à 7W pouvant pivoter sous n'importe quel angle sur 360° grâce à leur support en inox orientable sur 360°. Fabriqués en inox de qualité marine et IP68, ces luminaires sont entièrement submersibles.

Référence	Désignation	puissance du système (W)	flux lumineux utile (lm)	température de couleur (K)	durée de vie nominale moyenne (h)	indice de protection (IP)	Mult. vente	Unit. fact.	DEEE HT	P.U. HT
✓ 1 SLHUL030BC	Projecteur sur patère 7W IP68 BC	7	254	3000	70000	IP68	1	P.	0,17 €	220,01 €
✓ 2 SLHJOLLY700	Alimentation 700mA pour max 3 produits 7W					IP20	1	P.	0,08 €	95,02 €

Caractéristiques techniques, Conditionnement, Multiple de vente, Unité de facturation, visuels, Euroclasse, DEEE HT, PU HT en Euros et hors DEEE et Eco-mobilier; donnés à titre indicatif et susceptibles de modifications sans préavis, ils ne nous engagent qu'après confirmation expresse. Les prix unitaires indiqués sont ceux des réseaux COAXEL, REXEL et SCT, ils ne s'appliquent pas pour le réseau ESPACE ELEC. ✓ Produit stocké

Pour plus d'informations, consultez votre agence habituelle ou connectez-vous sur notre site internet rexel.fr - N.C.=nous consulter.

ÉCLAIRAGE EXTÉRIEUR TECHNIQUE ET URBAIN



ESABORA Access

PLUS LÉGER, PLUS RAPIDE, PLUS PRATIQUE
QU'UN CATALOGUE

■ Découvrez

■ Trouvez

■ Suivez

■ Transformez

À télécharger gratuitement sur rexel.fr

Ac









BREVETÉ

PROJECTEURS LED

TWISTER 2



Le projecteur de référence dans sa nouvelle version miniaturisée. Gamme complète de projecteurs LED (intérieur et extérieur) accompagnée d'accessoires de montage sur tige et mât. Projecteur de 12W à 70W en 3000K et de 12W à 100W en 4000K. Corps en aluminium gris et verre de protection trempé (non feuilleté). Orientable à 90°.

Référence	Désignation	puissance du système (W)	flux lumineux utile (lm)	température de couleur (K)	durée de vie nominale moyenne (h)	répartition lumineuse	indice de protection (IP)	Indice de protection contre les chocs (IK)		Mult. vente	Unit. fact.	DEEE HT	P.U. HT
✓ ARIS0460	TWISTER 2 - Proj. Ext. LED intég., gris, angle 110°	12,5	1150	3000	50000	symétrique	IP65	IK08		1	P.	-	53,12 €
✓ ARIS0405	TWISTER 2 - Proj. Ext. LED intég., gris, angle 110°	12,5	1250	4000	50000	symétrique	IP65	IK08		1	P.	-	52,11 €
✓ ARIS0461	TWISTER 2 - Proj. Ext. LED intég., gris, angle 110°	26,50	2350	3000	50000	symétrique	IP65	IK08		1	P.	-	80,38 €
✓ ARIS0406	TWISTER 2 - Proj. Ext. LED intég., gris, angle 110°	26,50	2500	4000	50000	symétrique	IP65	IK08		1	P.	-	78,06 €
✓ ARIS0462	TWISTER 2 - Proj. Ext. LED intég., gris, angle 110°	46	4350	3000	50000	symétrique	IP65	IK08		1	P.	-	154,33 €
✓ ARIS0407	TWISTER 2 - Proj. Ext. LED intég., gris, angle 110°	46	4600	4000	50000	symétrique	IP65	IK08		1	P.	-	148,40 €
✓ ARIS0463	TWISTER 2 - Proj. Ext. LED intég., gris, angle 110°	73	7000	3000	50000	symétrique	IP65	IK08		1	P.	-	260,14 €
✓ ARIS0408	TWISTER 2 - Proj. Ext. LED intég., gris, angle 110°	73	7500	4000	50000	symétrique	IP65	IK08		1	P.	-	250,14 €

Caractéristiques techniques, Conditionnement, Multiple de vente, Unité de facturation, visuels, Euroclasse, DEEE HT, PU HT en Euros et hors DEEE et Eco-mobilier; donnés à titre indicatif et susceptibles de modifications sans préavis, ils ne nous engagent qu'après confirmation expresse. Les prix unitaires indiqués sont ceux des réseaux COAXEL, REXEL et SCT, ils ne s'appliquent pas pour le réseau ESPACE ELEC. Pour plus d'informations, consultez votre agence habituelle ou connectez-vous sur notre site internet rexel.fr - N.C-nous consulter.

✓ Produit stocké

ÉCLAIRAGE EXTÉRIEUR TECHNIQUE ET URBAIN

PROJECTEURS LED

TWISTER 2



Référence	Désignation	puissance du système (W)	flux lumineux utile (lm)	température de couleur (K)	durée de vie nominale moyenne (h)	répartition lumineuse	indice de protection (IP)	Indice de protection contre les chocs (IK)		Mult. vente	Unit. fact.	DEEE HT	P.U. HT
✓ ARISO409	TWISTER 2 - Proj. Ext. LED intég. gris, angle 110°	88	10000	4000	50000	symétrique	IP65	IK08		1	P.	-	318,43 €
✓ ARISO484	TWISTER 2 - Proj. Ext. LED intég. gris, asymétrique	45	4500	4000	50000	asymétrique	IP65	IK08		1	P.	-	235,35 €
✓ ARISO485	TWISTER 2 - Proj. Ext. LED intég. gris, asymétrique	70	7800	4000	50000	asymétrique	IP65	IK08		1	P.	-	357,50 €
✓ ARISO486	TWISTER 2 - Proj. Ext. LED intég. gris, asymétrique	90	9000	4000	50000	asymétrique	IP65	IK08		1	P.	-	480,60 €
✓ ARISO489	Piquet de jardin pour projecteur TWISTER 2 pour 12-25W									1	P.	-	11,34 €
✓ ARISO490	Fixation pour montage sur mât de 2 projecteurs TWISTER 2 pour 25-45-70-100W									1	P.	-	71,50 €
✓ ARISO491	Fixation pour montage sur mât d'un projecteur TWISTER 2 pour 25-45-70-100W									1	P.	-	42,90 €
✓ ARISO487	Tige de fixation FA 40 pour projecteur TWISTER 2, gris pour 12-25W									1	P.	-	25,14 €
✓ ARISO488	Tige de fixation FA 40 avec pince pour projecteur TWISTER 2, gris pour 12-25W									1	P.	-	31,94 €

ÉCLAIRAGE

TWISTER 2 SENSOR - PROJECTEURS LED À DETECTION



Le projecteur de référence décliné en version Sensor. Détecteur de mouvement Microwave réglable intégré. Livré avec télécommande. Possibilité de régler la sensibilité de la détection, de 25 à 100% sur 4 paliers. Possibilité de régler la durée d'éclairage, de 10s à 30min. Possibilité d'activer et régler la détection crépusculaire de 5 à 200 lux sur 7 paliers.

Référence	Désignation	puissance du système (W)	flux lumineux utile (lm)	température de couleur (K)	durée de vie nominale moyenne (h)	répartition lumineuse	indice de protection (IP)	Indice de protection contre les chocs (IK)		Mult. vente	Unit. fact.	DEEE HT	P.U. HT
✓ 1 ARISO482	TWISTER 2 SENSOR-Proj. Ext. LED intég. gris, 110°, a/sens	25	2300	4000	50000	symétrique	IP65	IK08		1	P.	-	113,83 €
✓ 1 ARISO483	TWISTER 2 SENSOR-Proj. Ext. LED intég. gris, 110°, a/sens	45	4100	4000	50000	symétrique	IP65	IK08		1	P.	-	206,29 €

Caractéristiques techniques, Conditionnement, Multiple de vente, Unité de facturation, visuels, Euroclasse, DEEE HT, PU HT en Euros et hors DEEE et Eco-mobilier; donnés à titre indicatif et susceptibles de modifications sans préavis, ils ne nous engageant qu'après confirmation expresse. Les prix unitaires indiqués sont ceux des réseaux COAXEL, REXEL et SCT, ils ne s'appliquent pas pour le réseau ESPACE ELEC. ✓ Produit stocké

Pour plus d'informations, consultez votre agence habituelle ou connectez-vous sur notre site internet rexel.fr - N.C.=nous consulter.



3000 K
4000 K

IP65

IK08

30 000 h



- ✓ Le nouveau TWISTER miniaturisé
- ✓ 12W à 100W
- ✓ Symétrique & asymétrique
- ✓ Fonte d'aluminium
- ✓ Précâblé 0,8 m (H05RN-F)
- ✓ Accessoires :
piquet, mâts, bras déportés



P (W)	Poids (kg)	Faisceau symétrique 110°		Faisceau asymétrique 55° x 140°	
		lm	Code	lm	Code
● 3000 K	12	0,590	1150	50460	-
	25	1,070	2350	50461	-
	45	1,835	4350	50462	-
	70	2,640	7000	50463	-
● 4000 K	12	0,590	1300	50405	-
	25	1,070	2500	50406	-
	45	1,835	4600	50407	4100
	70	2,640	7500	50408	6300
100 / 90 (1)	2,670	10400	50409	8000	50486

(1) 90W pour la version asymétrique.

Désignation	Convient pour	Code
Piquet de jardin	12W - 25W	50489
Fixation mât simple pour mât Ø 60 mm (2)	25W - 45W - 70W - 100W	50491
Fixation mât double pour mât Ø 60 mm (2)	25W - 45W - 70W - 100W	50490
Tige standard long. 400 mm	12W - 25W	50487
Tige pour panneau d'exposition (épaisseur max. 40 mm) - long. 402 mm	12W - 25W	50488

Ne pas jeter sur la voie publique. Visuels non contractuels.

ÉCLAIRAGE EXTÉRIEUR TECHNIQUE ET URBAIN

PROJECTEURS LED

WINK



Référence	Désignation	puissance du système (W)	flux lumineux utile (lm)	température de couleur (K)	durée de vie nominale moyenne (h)	répartition lumineuse	indice de protection (IP)	Indice de protection contre les chocs (IK)	Mult. vente	Unit. fact.	DEEE HT	P.U. HT
✓ 1 ARIS0385	WINK 10 - Proj. Ext. LED intég. blanc, 110°	9,9	900	3000	30000	symétrique	IP65	IK08	1	P.	-	34,85 €
✓ 1 ARIS0389	WINK 10 - Proj. Ext. LED intég. blanc, 110°	9,9	950	4000	30000	symétrique	IP65	IK08	1	P.	-	36,24 €
✓ 1 ARIS0386	WINK 20 - Proj. Ext. LED intég. blanc, 110°	20,4	1800	3000	30000	symétrique	IP65	IK08	1	P.	-	54,81 €
✓ 1 ARIS0390	WINK 20 - Proj. Ext. LED intég. blanc, 110°	20,4	1900	4000	30000	symétrique	IP65	IK08	1	P.	-	57,00 €
✓ 1 ARIS0387	WINK 30 - Proj. Ext. LED intég. blanc, 110°	32	2450	3000	30000	symétrique	IP65	IK08	1	P.	-	66,05 €
✓ 1 ARIS0391	WINK 30 - Proj. Ext. LED intég. blanc, 110°	32	2600	4000	30000	symétrique	IP65	IK08	1	P.	-	66,71 €
✓ 1 ARIS0388	WINK 50 - Proj. Ext. LED intég. blanc, 110°	48,6	4500	3000	30000	symétrique	IP65	IK08	1	P.	-	82,91 €
✓ 1 ARIS0392	WINK 50 - Proj. Ext. LED intég. blanc, 110°	48,6	4750	4000	30000	symétrique	IP65	IK08	1	P.	-	86,23 €
✓ 1 ARIS0504	WINK 10 - Proj. Ext. LED intég. noir, 110°	9,9	900	3000	30000	symétrique	IP65	IK08	1	P.	-	34,85 €
✓ 1 ARIS0493	WINK 10 - Proj. Ext. LED intég. noir, 110°	9,9	950	4000	30000	symétrique	IP65	IK08	1	P.	-	34,85 €
✓ 1 ARIS0505	WINK 10 - Proj. Ext. LED intég. noir, 110°	20,4	1800	3000	30000	symétrique	IP65	IK08	1	P.	-	54,81 €
✓ 1 ARIS0494	WINK 10 - Proj. Ext. LED intég. noir, 110°	20,4	1900	4000	30000	symétrique	IP65	IK08	1	P.	-	54,81 €
✓ 1 ARIS0506	WINK 10 - Proj. Ext. LED intég. noir, 110°	32	2450	3000	30000	symétrique	IP65	IK08	1	P.	-	66,05 €
✓ 1 ARIS0495	WINK 10 - Proj. Ext. LED intég. noir, 110°	32	2600	4000	30000	symétrique	IP65	IK08	1	P.	-	66,05 €
✓ 1 ARIS0507	WINK 10 - Proj. Ext. LED intég. noir, 110°	48,6	4500	3000	30000	symétrique	IP65	IK08	1	P.	-	82,91 €
✓ 1 ARIS0496	WINK 10 - Proj. Ext. LED intég. noir, 110°	48,6	4750	4000	30000	symétrique	IP65	IK08	1	P.	-	82,91 €

ZODIAK



Référence	Désignation	puissance du système (W)	flux lumineux utile (lm)	température de couleur (K)	durée de vie nominale moyenne (h)	répartition lumineuse	indice de protection (IP)	Indice de protection contre les chocs (IK)	Mult. vente	Unit. fact.	DEEE HT	P.U. HT
✓ 1 ARIS0498	ZODIAK - Proj. Ext. LED intég. blanc, angle 100°	10	850	3000	30000	symétrique	IP65	IK06	1	P.	0,08 €	30,35 €
✓ 1 ARIS0501	ZODIAK - Proj. Ext. LED intég. blanc, angle 100°	20	1600	3000	30000	symétrique	IP65	IK06	1	P.	0,17 €	47,78 €
✓ 1 ARIS0500	ZODIAK - Proj. Ext. LED intég. blanc, angle 100°	20	1600	4000	30000	symétrique	IP65	IK06	1	P.	0,17 €	47,78 €
✓ 2 ARIS0499	ZODIAK - Proj. Ext. LED intég. noir, angle 100°	10	850	3000	30000	symétrique	IP65	IK06	1	P.	0,08 €	30,35 €
✓ 2 ARIS0497	ZODIAK - Proj. Ext. LED intég. noir, angle 100°	10	850	4000	30000	symétrique	IP65	IK06	1	P.	0,08 €	30,35 €
✓ 2 ARIS0503	ZODIAK - Proj. Ext. LED intég. noir, angle 100°	20	1600	3000	30000	symétrique	IP65	IK06	1	P.	0,17 €	47,78 €
✓ 2 ARIS0502	ZODIAK - Proj. Ext. LED intég. noir, angle 100°	20	1600	4000	30000	symétrique	IP65	IK06	1	P.	0,17 €	47,78 €

Caractéristiques techniques, Conditionnement, Multiple de vente, Unité de facturation, visuels, Euroclasse, DEEE HT, PU HT en Euros et hors DEEE et Eco-mobilier; donnés à titre indicatif et susceptibles de modifications sans préavis, ils ne nous engagent qu'après confirmation expresse. Les prix unitaires indiqués sont ceux des réseaux COAXEL, REXEL et SCT, ils ne s'appliquent pas pour le réseau ESPACE ELEC. Pour plus d'informations, consultez votre agence habituelle ou connectez-vous sur notre site internet rexel.fr - N.C-nous consulter.

✓ Produit stocké

SUNSET



Référence	Désignation	puissance du système (W)	flux lumineux utile (lm)	température de couleur (K)	durée de vie nominale moyenne (h)	répartition lumineuse	indice de protection (IP)	Indice de protection contre les chocs (IK)	Mult. vente	Unit. fact.	DEEE HT	P.U. HT
1 ARI50247	SUNSET - Proj. Ext. LED intég. blanc, angle 50°	44	3100	3000	30000	symétrique	IP65	IK08	1	P.	-	277,06 €
1 ARI50242	SUNSET - Proj. Ext. LED intég. blanc, angle 50°	44	3200	4000	30000	symétrique	IP65	IK08	1	P.	-	274,45 €

GUELL MICRO

PERFORMANCE LIGHTING



Mini projecteur taille "Micro", de forme rectangulaire au design classique, agrémentera vos intérieurs ou extérieurs en toute discrétion.
Corps en aluminium injecté, diffuseur en verre plat extra clair, trempé.
Projecteur avec étrier mural livré avec 1m de câble H05 RN-F, ou version KIT, avec 3m de câble et piquet technopolymère.

Référence	Désignation	puissance du système (W)	flux lumineux utile (lm)	température de couleur (K)	durée de vie nominale moyenne (h)	répartition lumineuse	indice de protection (IP)	Indice de protection contre les chocs (IK)	Mult. vente	Unit. fact.	DEEE HT	P.U. HT
1 PRI3101182	Guell Micro S/EW Kit 10 830 AN-96	10	611	3000	35000	symétrique	IP66	IK07	1	P.	-	109,88 €
1 PRI3101183	Guell Micro S/EW Kit 10 840 AN-96	10	634	4000	35000	symétrique	IP66	IK07	1	P.	-	109,88 €
2 PRI3101178	Guell Micro S/EW 10 830 AN-96	10	611	3000	35000	symétrique	IP66	IK07	1	P.	-	72,25 €

GUELL O

PERFORMANCE LIGHTING



Projecteur multifonctionnel très compact, équipé d'une LED de puissance, optique symétrique médium ou asymétrique extensive, livré avec 1m de câble H05 RN-F. Existe en version DETEK avec détecteur PIR, ou encore en version KIT, livré assemblé sur sa tige de 0,5m, avec boîtier de connexion intégré dans l'embase de la tige.

Référence	Désignation	puissance du système (W)	flux lumineux utile (lm)	température de couleur (K)	durée de vie nominale moyenne (h)	répartition lumineuse	indice de protection (IP)	Indice de protection contre les chocs (IK)	Mult. vente	Unit. fact.	DEEE HT	P.U. HT
1 PRI306520	Guell Zero/A/W 30 830 Gr-94	28	2435	3000	150000	asymétrique	IP66	IK06	1	P.	-	137,90 €
1 PRI306511	Guell Zero/S/M 30 830 Gr-94	28	2430	3000	150000	symétrique	IP66	IK06	1	P.	-	128,57 €

GUELL 1

PERFORMANCE LIGHTING



Projecteur multifonctionnel compact, équipé d'une LED forte puissance, optique asymétrique extensive ou symétrique extensive. Version DETEK, avec détecteur PIR.
Remplacement efficace de vos projecteurs traditionnels 300 à 500W halogènes, et jusqu'à 70W SHP/IM.

Référence	Désignation	puissance du système (W)	flux lumineux utile (lm)	température de couleur (K)	durée de vie nominale moyenne (h)	répartition lumineuse	indice de protection (IP)	Indice de protection contre les chocs (IK)	Mult. vente	Unit. fact.	DEEE HT	P.U. HT
1 PRI06107094	GUELL 1/A40/W 40 30K-94 ETRC	39	4588	3000	150000	asymétrique	IP66	IK07	1	P.	N.C	N.C
1 PRI06106994	GUELL 1/A40/W 40 40K-94 ETRC	39	4712	4000	150000	asymétrique	IP66	IK07	1	P.	N.C	N.C
✓ 1 PRI06106794	Guell 1/A40/W 60 30K-94 Etrc 2	53	5773	3000	150000	asymétrique	IP44	IK07	1	P.	-	273,58 €
✓ 1 PRI06106694	Guell 1/A40/W 60 40K-94 Etrc 2	53	5950	4000	150000	asymétrique	IP66	IK07	1	P.	-	268,27 €
2 PRI06149394	GUELL 1 DETEK/A40/W 60 30K-94	53	5773	3000	150000	asymétrique	IP44	IK07	1	P.	N.C	N.C
✓ 2 PRI06114894	GUELL 1 DETEK/A40/W 60 40K-94	53	5950	4000	150000	asymétrique	IP44	IK07	1	P.	-	431,66 €

Caractéristiques techniques, Conditionnement, Multiple de vente, Unité de facturation, visuels, Euroclasse, DEEE HT, PU HT en Euros et hors DEEE et Eco-mobilier; donnés à titre indicatif et susceptibles de modifications sans préavis, ils ne nous engagent qu'après confirmation expresse. Les prix unitaires indiqués sont ceux des réseaux COAXEL, REXEL et SCT, ils ne s'appliquent pas pour le réseau ESPACE ELEC. Pour plus d'informations, consultez votre agence habituelle ou connectez-vous sur notre site internet rexel.fr - N.C-nous consulter.

✓ Produit stocké

ÉCLAIRAGE EXTÉRIEUR TECHNIQUE ET URBAIN

PROJECTEURS LED

GUELL 2

PERFORMANCE
IN LIGHTING



Projecteur multifonctionnel, équipé de 2 LED forte puissance, optique asymétrique extensive ou symétrique extensive. Remplacement efficace de vos projecteurs traditionnels 1000W halogènes, et 150W SHP/IM et jusqu'à 250W IM.

Référence	Désignation	puissance du système (W)	flux lumineux utile (lm)	température de couleur (K)	durée de vie nominale moyenne (h)	répartition lumineuse	indice de protection (IP)	Indice de protection contre les chocs (IK)	Mult. vente	Unit. fact.	DEEE HT	P.U. HT
✓ PRI06094294	Guell 2/S/W 80 40K-94 Etrc 220	78	9520	4000	150000	symétrique	IP66	IK07	1	P.	-	427,46 €
✓ PRI06094694	Guell 2/A40/W 80 40K-94 Etrc 2	78	9289	4000	150000	asymétrique	IP66	IK07	1	P.	-	438,18 €
✓ PRI06094094	Guell 2/S/W 120 40K-94 Etrc 22	105	11863	4000	150000	symétrique	IP66	IK07	1	P.	-	522,38 €
✓ PRI06094494	Guell 2/A40/W 120 40K-94 Etrc	105	11551	4000	150000	asymétrique	IP66	IK07	1	P.	-	537,13 €
PRI06104994	Guell 2/S/W 80 30K-94 Etrc 220	78	9230	3000	150000	symétrique	IP66	IK07	1	P.	-	435,85 €
PRI06104894	Guell 2/S/W 120 30K-94 Etrc 22	105	11507	3000	150000	symétrique	IP66	IK07	1	P.	-	543,27 €
✓ PRI06105194	Guell 2/A40/W 80 30K-94 Etrc 2	78	9012	3000	150000	asymétrique	IP66	IK07	1	P.	-	455,53 €
✓ PRI06105094	Guell 2/A40/W 120 30K-94 Etrc2	105	11208	3000	150000	asymétrique	IP66	IK07	1	P.	-	553,25 €

GUELL 2,5

PERFORMANCE
IN LIGHTING



Projecteur multifonctionnel forte puissance, équipés de 3, 4 ou 6 LED, optique symétrique ou asymétrique extensive. Remplacement efficace de vos projecteurs traditionnels 250W SHP jusqu'à 400W IM.

Référence	Désignation	puissance du système (W)	flux lumineux utile (lm)	température de couleur (K)	durée de vie nominale moyenne (h)	répartition lumineuse	indice de protection (IP)	Indice de protection contre les chocs (IK)	Mult. vente	Unit. fact.	DEEE HT	P.U. HT
✓ PRI306126	Guell 2.5/A40/W 150 40K-94 158W 220-240V	158	17511	4000	130000	asymétrique	IP66	IK07	1	P.	-	666,99 €
✓ PRI306202	Guell 2.5/A40/W 261 40K-94 238W 1-10V	238	28464	4000	130000	asymétrique	IP66	IK07	1	P.	-	1183,38 €
✓ PRI306125	Guell 2.5/S/W 150 40K-94 158W 220-240V	158	18062	4000	130000	symétrique	IP66	IK07	1	P.	-	665,28 €
PRI306201	Guell 2.5/S/W 261 40K-94 238W 1-10V	238	29534	4000	130000	symétrique	IP66	IK07	1	P.	-	1194,65 €
PRI3102743	Guell 2.5/A40/W 150 30K-94 158W 220-240V	158	16069	3000	130000	asymétrique	IP66	IK07	1	P.	-	680,33 €
PRI3102744	Guell 2.5/A40/W 261 30K-94 238W 1-10V	238	25987	3000	130000	asymétrique	IP66	IK07	1	P.	-	1195,10 €
PRI3102746	Guell 2.5/S/W 150 30K-94 158W 220-240V	158	16764	3000	130000	asymétrique	IP66	IK07	1	P.	-	665,28 €

GUELL 3

PERFORMANCE
IN LIGHTING



Projecteur multifonctionnel forte puissance, équipés de 6 ou 8 LED, optique symétrique ou asymétrique extensive, gradable 1/10V. Remplacement efficace de vos projecteurs traditionnels 250W SHP/IM jusqu'à 400W SHP.

Référence	Désignation	puissance du système (W)	flux lumineux utile (lm)	température de couleur (K)	durée de vie nominale moyenne (h)	répartition lumineuse	indice de protection (IP)	Indice de protection contre les chocs (IK)	Mult. vente	Unit. fact.	DEEE HT	P.U. HT
PRI06172894	Guell 3/S/W 261 40K-94 Dim.1-10V 238W	238	26947	3000	130000	symétrique	IP66	IK07	1	P.	-	1203,77 €
PRI06172294	Guell 3/A40/W 261 40K-94 Dim.1-10V 238W	238	25329	4000	130000	asymétrique	IP66	IK07	1	P.	-	1267,34 €
PRI06172094	Guell 3/A40/W 26130K-94 Dim.1-10V 238W	238	22944	3000	130000	asymétrique	IP66	IK07	1	P.	-	1304,62 €
PRI06171694	Guell 3/S/W 351 40K-94 Dim.1-10V 317W	317	36028	4000	130000	symétrique	IP66	IK07	1	P.	-	1507,75 €
✓ PRI06171094	Guell 3/A40/W 351 40K-94 Dim.1-10V 317W	317	33867	4000	130000	asymétrique	IP66	IK07	1	P.	-	1550,02 €

Caractéristiques techniques, Conditionnement, Multiple de vente, Unité de facturation, visuels, Euroclasse, DEEE HT, PU HT en Euros et hors DEEE et Eco-mobilier; donnés à titre indicatif et susceptibles de modifications sans préavis, ils ne nous engageant qu'après confirmation expresse. Les prix unitaires indiqués sont ceux des réseaux COAXEL, REXEL et SCT, ils ne s'appliquent pas pour le réseau ESPACE ELEC. ✓ Produit stocké

Pour plus d'informations, consultez votre agence habituelle ou connectez-vous sur notre site internet rexel.fr - N.C-nous consulter.

KOALA

disano



Petit projecteur LED en aluminium moulé sous pression avec des ailettes de refroidissement pour une meilleure dissipation thermique.

Référence	Désignation	puissance du système (W)	flux lumineux utile (lm)	température de couleur (K)	durée de vie nominale moyenne (h)	répartition lumineuse	indice de protection (IP)	Indice de protection contre les chocs (IK)	Mult. vente	Unit. fact.	DEEE HT	P.U. HT
✓ 1 ZON43182800	KOALA 1537 LED 13W CELL ARG.MET	13	1195	3000	50000	symétrique	IP65	IK08	1	P.	-	146,48 €
✓ 1 ZON43182900	KOALA 1537 LED 13W CELL GRAPH	13	1195	3000	50000	symétrique	IP65	IK08	1	P.	-	146,48 €
1 ZON43183900	KOALA 1538 LED 20W CLD CELL ARG.MET.	20	1597	3000	50000	symétrique	IP65	IK08	1	P.	-	165,29 €
1 ZON43184000	KOALA 1538 LED 20W CLD CELL GRAPHITE	20	1597	3000	50000	symétrique	IP65	IK08	1	P.	-	170,99 €
✓ 2 ZON99133500	ACC. 119 PIQUET NOIR								1	P.	-	6,55 €

CRIPTO

disano



Projecteur LED symétrique ou asymétrique de couleur graphite en aluminium moulé sous pression avec ailettes de refroidissement. Connecteur externe pour une installation rapide sans besoin d'ouvrir l'appareil.

Référence	Désignation	puissance du système (W)	flux lumineux utile (lm)	température de couleur (K)	durée de vie nominale moyenne (h)	répartition lumineuse	indice de protection (IP)	Indice de protection contre les chocs (IK)	Mult. vente	Unit. fact.	DEEE HT	P.U. HT
1 ZON41300000	CRIPTO 1710 LED 25W 3000LM CLD CELL GRAP	25	2654	4000	50000	symétrique	IP66	IK08	1	P.	-	313,47 €
1 ZON41305000	CRIPTO 1710 LED 38W CLD CELL GRAPH	38	3907	4000	50000	symétrique	IP66	IK08	1	P.	-	327,72 €

RODIO

disano



Projecteur LED symétrique ou asymétrique de couleur graphite en aluminium moulé sous pression avec ailettes de refroidissement. Connecteur externe pour une installation rapide sans besoin d'ouvrir l'appareil.

Référence	Désignation	puissance du système (W)	flux lumineux utile (lm)	température de couleur (K)	durée de vie nominale moyenne (h)	répartition lumineuse	indice de protection (IP)	Indice de protection contre les chocs (IK)	Mult. vente	Unit. fact.	DEEE HT	P.U. HT
1 ZON41475400	RODIO 1887 LED 48W CLD CELL GRAPH	48	6874	4000	80000	asymétrique	IP66	IK08	1	P.	-	450,26 €
1 ZON41475500	RODIO 1887 LED 75W CLD CELL GRAPH	75	9210	4000	80000	asymétrique	IP66	IK08	1	P.	-	455,96 €
2 ZON41492000	RODIO 1898 LED 79W 4000K CLD CELL GR	79	8553	4000	50000	asymétrique	IP66	IK08	1	P.	-	302,07 €
2 ZON41492100	RODIO 1898 LED 108W 4000K CLD CELL GR	108	10932	4000	50000	asymétrique	IP66	IK08	1	P.	-	370,47 €
1 ZON41475600	RODIO 1887 LED 112W CLD CELL GRAPH	112	13448	4000	80000	asymétrique	IP66	IK08	1	P.	-	512,96 €
✓ 2 ZON41492200	RODIO 1898 LED 138W 4000K CLD CELL GR	138	14199	4000	50000	asymétrique	IP66	IK08	1	P.	-	384,72 €
✓ 1 ZON41475700	RODIO 1887 LED 156W CLD CELL GRAPH	156	16853	4000	80000	asymétrique	IP66	IK08	1	P.	-	578,50 €
✓ 1 ZON41492300	RODIO 1898 LED 196W 4000K CLD CELL GR	196	21050	4000	50000	asymétrique	IP66	IK08	1	P.	-	498,71 €

MICRORODIO

disano



Projecteur LED de petite taille idéal pour les éclairages d'accentuation.

Référence	Désignation	puissance du système (W)	flux lumineux utile (lm)	température de couleur (K)	durée de vie nominale moyenne (h)	répartition lumineuse	indice de protection (IP)	Indice de protection contre les chocs (IK)	Mult. vente	Unit. fact.	DEEE HT	P.U. HT
1 ZON41486500	MICRORODIO 1980 LED 34W CLD CELL GRAPH	34	3023	4000	50000	symétrique	IP66	IK08	1	P.	-	136,79 €
2 ZON41486600	MICRORODIO 1980 LED 34W CLD CELL BLC	34	3023	4000	50000	symétrique	IP66	IK08	1	P.	-	136,79 €

Caractéristiques techniques, Conditionnement, Multiple de vente, Unité de facturation, visuels, Euroclasse, DEEE HT, PU HT en Euros et hors DEEE et Eco-mobilier; donnés à titre indicatif et susceptibles de modifications sans préavis, ils ne nous engagent qu'après confirmation expresse. Les prix unitaires indiqués sont ceux des réseaux COAXEL, REXEL et SCT, ils ne s'appliquent pas pour le réseau ESPACE ELEC. Pour plus d'informations, consultez votre agence habituelle ou connectez-vous sur notre site internet rexel.fr - N.C-nous consulter.

✓ Produit stocké

ÉCLAIRAGE EXTÉRIEUR TECHNIQUE ET URBAIN

PROJECTEURS LED

MINIRODIO



Référence	Désignation	puissance du système (W)	flux lumineux utile (lm)	température de couleur (K)	durée de vie nominale moyenne (h)	répartition lumineuse	indice de protection (IP)	Indice de protection contre les chocs (IK)	Mult. vente	Unit. fact.	DEEE HT	P.U. HT
1 ZON41485000	MINIRODIO 1998 LED 45W CLD CELL GRAPH	45	4971	4000	50000	asymétrique	IP66	IK08	1	P.	-	227,98 €
✓ 1 ZON41485200	MINIRODIO 1998 LED 65W CLD CELL GRAPH	65	7153	4000	50000	asymétrique	IP66	IK08	1	P.	-	242,23 €

CORELINE TEMPO



Corps : aluminium moulé sous haute pression. Gris RAL 9007, revêtement poudré. Fermeture verre : trempé thermiquement, 4 mm d'épaisseur. Maintenu au corps après ouverture. Optique en aluminium anodisé haute pureté. Clips de fermeture en acier inoxydable. Lyre de fixation en acier galvanisé à chaud peinte. Échelle de graduation angulaire pour un réglage vertical aisé.



Référence	Désignation	puissance du système (W)	flux lumineux utile (lm)	température de couleur (K)	durée de vie nominale moyenne (h)	répartition lumineuse	indice de protection (IP)	Indice de protection contre les chocs (IK)	Mult. vente	Unit. fact.	DEEE HT	P.U. HT
✓ 1 PHI306360	CORELINE TEMPO SMALL BVP110 LED42/NW S	38,5	4200	4000	75000	symétrique	IP65	IK08	1	P.	-	259,13 €
✓ 1 PHI306353	CORELINE TEMPO SMALL BVP110 LED42/NW A	38,5	4200	4000	75000	asymétrique	IP65	IK08	1	P.	-	259,13 €
✓ 2 PHI455903	Coreline tempo medium BVP125 LED80-4S/740 S	63	8000	4000	75000	symétrique	IP66	IK08	1	P.	-	524,06 €
✓ 2 PHI455880	Coreline tempo medium BVP125 LED80-4S/740 A	63	8000	4000	75000	asymétrique	IP66	IK08	1	P.	-	524,06 €
✓ 3 PHI455897	Coreline tempo medium BVP125 LED120-4S/740 S	95	12000	4000	75000	symétrique	IP66	IK08	1	P.	-	593,02 €
✓ 3 PHI455873	Coreline tempo medium BVP125 LED120-4S/740 A	95	12000	4000	75000	asymétrique	IP66	IK08	1	P.	-	593,02 €
✓ 4 PHI096403	CORELINE TEMPO LARGE BVP130 LED210-4S/740 A	162	21000	4000	75000	asymétrique	IP66	IK08	1	P.	-	1157,24 €
✓ 4 PHI096397	CORELINE TEMPO LARGE BVP130 LED260-4S/740 A	217	26000	4000	75000	asymétrique	IP66	IK08	1	P.	-	1267,33 €

LEDINAIRE



Corps : aluminium moulé sous haute pression. Gris RAL 9007, revêtement poudré. Fermeture verre : trempé thermiquement, 4 mm d'épaisseur. Maintenu au corps après ouverture. Optique en aluminium anodisé haute pureté. Clips de fermeture en acier inoxydable. Lyre de fixation en acier galvanisé à chaud peinte. Échelle de graduation angulaire pour un réglage vertical aisé.





Référence	Désignation	puissance du système (W)	flux lumineux utile (lm)	température de couleur (K)	durée de vie nominale moyenne (h)	répartition lumineuse	indice de protection (IP)	Indice de protection contre les chocs (IK)	Mult. vente	Unit. fact.	DEEE HT	P.U. HT
PHI384869	LEDINAIRE FLOODLIGHT MINI BVPI05 LED9/840 PSU VWB100MDU	10	900	4000	30000	symétrique	IP65	IK07	1	P.	-	85,92 €
PHI384111	LEDINAIRE FLOODLIGHT MINI BVPI05 LED9/840 PSU VWB100	10	900	4000	30000	symétrique	IP65	IK07	1	P.	-	31,02 €
PHI384883	LEDINAIRE FLOODLIGHT MINI BVPI05 LED25/840 PSU VWB100 MDU	27	2500	4000	30000	symétrique	IP65	IK07	1	P.	-	122,17 €
PHI384128	LEDINAIRE FLOODLIGHT MINI BVPI05 LED25/840 PSU VWB100	27	2500	4000	30000	symétrique	IP65	IK07	1	P.	-	82,72 €

Caractéristiques techniques, Conditionnement, Multiple de vente, Unité de facturation, visuels, Euroclasse, DEEE HT, PU HT en Euros et hors DEEE et Eco-mobilier; donnés à titre indicatif et susceptibles de modifications sans préavis, ils ne nous engagent qu'après confirmation expresse. Les prix unitaires indiqués sont ceux des réseaux COAXEL, REXEL et SCT, ils ne s'appliquent pas pour le réseau ESPACE ELEC. Pour plus d'informations, consultez votre agence habituelle ou connectez-vous sur notre site internet rexel.fr - N.C.=nous consulter.

✓ Produit stocké

LEDINAIRE

PHILIPS

Référence	Désignation	puissance du système (W)	flux lumineux utile (lm)	température de couleur (K)	durée de vie nominale moyenne (h)	répartition lumineuse	indice de protection (IP)	Indice de protection contre les chocs (IK)	Image	Multi. vente	Unit. fact.	DEEE HT	P.U. HT
PHI384135	LEDINAIRE FLOODLIGHT MINI BVP105 LED45/840 PSU VWB100	50	4500	4000	30000	symétrique	IP65	IK07		1	P.	-	135,90 €
PHI384906	LEDINAIRE FLOODLIGHT MINI BVP105 LED45/840 PSU VWB100MDU	50	4500	4000	30000	symétrique	IP65	IK07		1	P.	-	175,33 €
PHI384067	LEDINAIRE FLOODLIGHT MAXI BVP106 LED100/740 PSU VWB100	100	10000	4000	30000	symétrique	IP65	IK08		1	P.	-	286,57 €
PHI331270	LEDINAIRE FLOODLIGHT BVP155 LED210/840 PSU 200W VWB CE	200	21000	4000	30000	symétrique	IP65	IK08		1	P.	-	517,62 €

LEO

THORN

Projecteur forte puissance jusqu'à 20 000lm. Distribution asymétrique. Cellule photo électrique intégrée avec bouton ON/OFF. Fourche permettant une inclinaison haut/bas. Livré câblé (3m).



Référence	Désignation	puissance du système (W)	flux lumineux utile (lm)	température de couleur (K)	durée de vie nominale moyenne (h)	répartition lumineuse	indice de protection (IP)	Indice de protection contre les chocs (IK)	Multi. vente	Unit. fact.	DEEE HT	P.U. HT
✓ 1 TRN96630253	LED LED FL IP66 100W 840 PC	100	10000	4000	50000	asymétrique	IP66	IK08	1	P.	-	337,33 €
✓ 2 TRN96630254	LED LED FL IP66 150W 840 PC	150	15000	4000	50000	asymétrique	IP66	IK08	1	P.	-	455,39 €
✓ 3 TRN96630255	LED LED FL IP66 200W 840 PC	200	20000	4000	50000	asymétrique	IP66	IK08	1	P.	-	520,05 €

LEONIE

THORN

Projecteur LED, ultra léger, compact et épuré. Distribution symétrique. La fourche permet une installation en saillie avec inclinaison vers le haut et vers le bas. Livré pré-câblé (longueur 63 cm). Détecteur de présence Plug&Play en accessoires.



Référence	Désignation	puissance du système (W)	flux lumineux utile (lm)	température de couleur (K)	durée de vie nominale moyenne (h)	répartition lumineuse	indice de protection (IP)	Indice de protection contre les chocs (IK)	Multi. vente	Unit. fact.	DEEE HT	P.U. HT
✓ 1 TRN96630336	LEONIE LED FL IP65 20W 840	20	2000	4000	50000	symétrique	IP65	IK08	1	P.	-	57,35 €
✓ 2 TRN96630338	LEONIE LED FL IP65 50W 840	50	5000	4000	50000	symétrique	IP65	IK08	1	P.	-	108,96 €
✓ 3 TRN96630339	LEONIE PLUG&PLAY MWS								1	P.	-	28,67 €

Caractéristiques techniques, Conditionnement, Multiple de vente, Unité de facturation, visuels, Euroclasse, DEEE HT, PU HT en Euros et hors DEEE et Eco-mobilier; donnés à titre indicatif et susceptibles de modifications sans préavis, ils ne nous engagent qu'après confirmation expresse. Les prix unitaires indiqués sont ceux des réseaux COAXEL, REXEL et SCT, ils ne s'appliquent pas pour le réseau ESPACE ELEC.

Pour plus d'informations, consultez votre agence habituelle ou connectez-vous sur notre site internet rexel.fr - N.C-nous consulter.

✓ Produit stocké

ÉCLAIRAGE EXTÉRIEUR TECHNIQUE ET URBAIN

PROJECTEURS D'ENSEIGNE

ZURO LED



Référence	Désignation	puissance du système (W)	flux lumineux utile (lm)	température de couleur (K)	durée de vie nominale moyenne (h)	répartition lumineuse	indice de protection (IP)	Indice de protection contre les chocs (IK)	Mult. vente	Unit. fact.	DEEE HT	P.U. HT
1 ARIS372	ZURO - Applique Ext. LED intég. basc. beige	34	2800	4000	30000	asymétrique	IP65	IK07	1	P.	-	548,49 €
2 ARIS373	ZURO - Applique Ext. LED intég. basc. gris	34	2800	4000	30000	asymétrique	IP65	IK07	1	P.	-	553,76 €
ARIS377	ZURO - Applique Ext. LED intég. basc. RAL spécial	34	2800	4000	30000	asymétrique	IP65	IK07	1	P.	-	658,65 €

TAG LED



Référence	Désignation	puissance du système (W)	flux lumineux utile (lm)	température de couleur (K)	durée de vie nominale moyenne (h)	répartition lumineuse	indice de protection (IP)	Indice de protection contre les chocs (IK)	Mult. vente	Unit. fact.	DEEE HT	P.U. HT
✓ 1 ARIS0351	TAG - Proj. Ext. LED intég. blanc, angle 60°x150°	30	2900	4000	50000	asymétrique	IP65	IK08	1	P.	-	203,64 €
✓ 2 ARIS0352	TAG - Proj. Ext. LED intég. noir, angle 60°x150°	30	2900	4000	50000	asymétrique	IP65	IK08	1	P.	-	203,64 €
✓ 3 ARI0807	Tige de fixation FA 57 pour projecteurs, blanc								1	P.	-	26,48 €
4 ARI0879	Tige de fixation FA 57 pour projecteurs, beige								1	P.	-	26,74 €
✓ 5 ARI0878	Tige de fixation FA 57 pour projecteurs, noir								1	P.	-	26,48 €

KIT GUELL O

PERFORMANCE LIGHTING



Référence	Désignation	puissance du système (W)	flux lumineux utile (lm)	température de couleur (K)	durée de vie nominale moyenne (h)	répartition lumineuse	indice de protection (IP)	Indice de protection contre les chocs (IK)	Mult. vente	Unit. fact.	DEEE HT	P.U. HT
1 PRI306540	Guell Zero Kit/S/M 30 830 Wh-R	28	2430	3000	150000	symétrique	IP66	IK06	1	P.	-	193,60 €
2 PRI306539	Guell Zero Kit/S/M 30 830 Bk-R	28	2430	3000	150000	symétrique	IP66	IK06	1	P.	-	193,60 €

MATS ET LANTERNES D'ÉCLAIRAGE PUBLIC

GARDA LED



Lanterne d'éclairage urbain LED à diffusion rotosymétrique. Montage : sur poteau embout Ø 60 mm.

Référence	Désignation	puissance (W)	flux lumineux utile (lm)	température de couleur (K)	durée de vie nominale moyenne (h)	indice de protection (IP)	Indice de protection contre les chocs (IK)	Mult. vente	Unit. fact.	DEEE HT	P.U. HT
1 ZON33051000	GARDA 1 3350 LED 32W CLD CELL ANT ROTOSYMETRIQUE	32	2974	4000	80000	IP66	IK08	1	P.	-	612,70 €
1 ZON33051100	GARDA 1 3350 LED 64W CLD CELL ANT ROTOSYMETRIQUE	64	6202	4000	80000	IP66	IK08	1	P.	-	826,43 €

Caractéristiques techniques, Conditionnement, Multiple de vente, Unité de facturation, visuels, Euroclasse, DEEE HT, PU HT en Euros et hors DEEE et Eco-mobilier; donnés à titre indicatif et susceptibles de modifications sans préavis, ils ne nous engagent qu'après confirmation expresse. Les prix unitaires indiqués sont ceux des réseaux COAXEL, REXEL et SCT, ils ne s'appliquent pas pour le réseau ESPACE ELEC. Pour plus d'informations, consultez votre agence habituelle ou connectez-vous sur notre site internet rexel.fr - N.C.=nous consulter.



ROLLE LED

disano

Lanterne d'éclairage urbain et routier LED à diffusion du flux asymétrique. Montage : sur poteau embout de Ø 60 mm à Ø 76 mm.



Référence	Désignation	puissance (W)	flux lumineux utile (lm)	température de couleur (K)	durée de vie nominale moyenne (h)	répartition lumineuse	indice de protection (IP)	Indice de protection contre les chocs (IK)	Mult. vente	Unit. fact.	DEEE HT	P.U. HT
1 ZON34010100	ROLLE 3285 36X213LM CLD CELL ARG	45	7412	4000	80000	asymétrique	IP66	IK09	1	P.	-	541,45 €
1 ZON34010200	ROLLE 3285 36X340LM CLD CELL ARG	78	11561	4000	80000	asymétrique	IP66	IK09	1	P.	-	598,45 €

CLIMA LED

disano

Lanterne d'éclairage urbain LED à diffusion rotosymétrique. Montage : sur poteau embout Ø 60 mm.



Référence	Désignation	puissance (W)	flux lumineux utile (lm)	température de couleur (K)	durée de vie nominale moyenne (h)	indice de protection (IP)	Indice de protection contre les chocs (IK)	Mult. vente	Unit. fact.	DEEE HT	P.U. HT
1 ZON42240100	CLIMA 1570 LED 93W CELL GRAPH ROTOSYMETRIQUE	93	11078	4000	100000	IP65	IK08	1	P.	-	797,93 €

SUSA LED

disano



Référence	Désignation	puissance (W)	flux lumineux utile (lm)	température de couleur (K)	durée de vie nominale moyenne (h)	répartition lumineuse	indice de protection (IP)	Indice de protection contre les chocs (IK)	Mult. vente	Unit. fact.	DEEE HT	P.U. HT
1 ZON34050000	SUSA 3380 37W CLD CELL ARG	37	5145	4000	70000	asymétrique	IP66	IK07	1	P.	-	373,32 €
1 ZON34050100	SUSA 3380 74W CLD CELL ARG	74	9979	4000	70000	asymétrique	IP66	IK07	1	P.	-	453,11 €

TOWNGUIDE

PHILIPS

Luminaire LED idéal pour le remplacement des luminaires à vapeur de mercure. 2 modèles disponibles : cône plat ou vasque ronde. Facile à installer grâce à son connecteur débrochable. Résistant au choc IK10, IP66. Conforme à l'arrêté du 27/12/2018.



Référence	Désignation	puissance (W)	flux lumineux utile (lm)	température de couleur (K)	durée de vie nominale moyenne (h)	répartition lumineuse	indice de protection (IP)	Indice de protection contre les chocs (IK)	Mult. vente	Unit. fact.	DEEE HT	P.U. HT
✓ 1 PHI909859	TOWNGUIDE CORE FLAT CONE BDPO01 ECO50/830 II DW PCC GR 62P	39	3800	3000	100000	asymétrique	IP66	IK10	1	P.	-	671,25 €
✓ 1 PHI909866	TOWNGUIDE CORE FLAT CONE BDPO01 ECO70/830 II DW PCC GR 62P	64	5250	3000	100000	asymétrique	IP66	IK10	1	P.	-	671,25 €

STREET SAVER

PHILIPS



Référence	Désignation	puissance (W)	flux lumineux utile (lm)	température de couleur (K)	durée de vie nominale moyenne (h)	répartition lumineuse	indice de protection (IP)	Indice de protection contre les chocs (IK)	Mult. vente	Unit. fact.	DEEE HT	P.U. HT
1 PHI311012	STREETSAVER GEN2 BPP008 LED-MP 830 PSU IGR 60P	27	2300	3000	50000	asymétrique	IP65	IK08	1	P.	-	520,89 €

Caractéristiques techniques, Conditionnement, Multiple de vente, Unité de facturation, visuels, Euroclasse, DEEE HT, PU HT en Euros et hors DEEE et Eco-mobilier; donnés à titre indicatif et susceptibles de modifications sans préavis, ils ne nous engageant qu'après confirmation expresse. Les prix unitaires indiqués sont ceux des réseaux COAXEL, REXEL et SCT, ils ne s'appliquent pas pour le réseau ESPACE ELEC.

✓ Produit stocké

Pour plus d'informations, consultez votre agence habituelle ou connectez-vous sur notre site internet rexel.fr - N.C-nous consulter.

ÉCLAIRAGE EXTÉRIEUR TECHNIQUE ET URBAIN

MATS ET LANTERNES D'ÉCLAIRAGE PUBLIC

TOWNTUNE

PHILIPS



Towntune, la gamme résidentiel et urbaine qui vous offre le choix. Conforme à l'arrêté du 27/12/2018.

Référence	Désignation	puissance (W)	flux lumineux utile (lm)	température de couleur (K)	durée de vie nominale moyenne (h)	indice de protection (IP)	Indice de protection contre les chocs (IK)	Mult. vente	Unit. fact.	DEEE HT	P.U. HT
1 PHI864989	TOWNTUNE CENTRAL POST-TOP BDP260 LED50-4S/830 II DMIO 62P Optique Piéton	40	3500	3000	100000	IP66	IK10	1	P.	-	616,21 €
1 PHI865023	TOWNTUNE CENTRAL POST-TOP BDP260 LED74-4S/830 II DSS0 62P Optique Piéton PMR	55	5180	3000	100000	IP66	IK10	1	P.	-	670,99 €
1 PHI865047	TOWNTUNE CENTRAL POST-TOP BDP260 LED74-4S/830 II DMIO 62P Optique Parc et Jardin	55	7400	3000	100000	IP66	IK10	1	P.	-	670,99 €
✓ 2 PHI881955	TOWNTUNE ASYMMETRIC BDP265 LED84-4S/830 II DMIO 48/60A Optique Urbain à 7m	63,1	6921	3000	100000	IP66	IK09	1	P.	-	712,07 €

FLEXITY

THORN



Lanterne LED moderne, discrète et flexible, à montage en top, avec une distribution symétrique ou asymétrique. LED électronique, qui entraîne 24 LED à 500mA. Capot et socle en aluminium injecté thermopoudré gris foncé. Fermeture en polycarbonate. Livré avec LED 3000 K. Montage top sur mât de Ø 60mm, longueur maximum de l'emmanchement 75 mm. Pré-câblé avec 5 m de câble.

Référence	Désignation	puissance (W)	flux lumineux utile (lm)	température de couleur (K)	durée de vie nominale moyenne (h)	répartition lumineuse	indice de protection (IP)	Indice de protection contre les chocs (IK)	Mult. vente	Unit. fact.	DEEE HT	P.U. HT
TRN96270787	FLEX 24L50-730 WSC-A CL2 W5 D60 ANT	40	3500	3000	100000	asymétrique	IP66	IK09	1	P.	N.C	N.C
TRN96270773	FLEX 24L50-730 WSC-S CL2 W5M D60 ANT	42	3350	3000	100000	symétrique	IP66	IK09	1	P.	-	790,94 €

GAMMA

THORN



Lanterne LED moderne, discrète et flexible, à montage en top, avec une distribution symétrique (SC) et large (WS). Driver LED Electronique, qui entraîne 24 LED à 700mA. Fermeture : dépoli Polycarbonate (PC). Livré avec LED 3000 K. Montage top sur mât de Ø 60mm, longueur maximum de l'emmanchement 75 mm. Pré-câblé avec 5 m de câble.

Référence	Désignation	puissance (W)	flux lumineux utile (lm)	température de couleur (K)	durée de vie nominale moyenne (h)	répartition lumineuse	indice de protection (IP)	Indice de protection contre les chocs (IK)	Mult. vente	Unit. fact.	DEEE HT	P.U. HT
1 TRN96273573	GAMMA 24L70-730 SC-S CL2 WSM D60 GY	53	5429	3000	100000	symétrique	IP66	IK10	1	P.	-	820,62 €
1 TRN96628223	GAMMA 24L70-730 WS-A CL2 WSM D60 GY	53	5207	3000	100000	asymétrique	IP66	IK10	1	P.	-	820,62 €

LYRA 20

PERFORMANCE
IN LIGHTING



Lanterne avec corps en technopolymère, système de fixation en aluminium moulé sous pression pour montage en top sur mât D60 à 76mm, ou sur crose D42 à 60mm. Groupe optique LED avec lentilles intégrées, système SECURE LIGHT DISTRIBUTION. Existe aussi en 3000K.

Référence	Désignation	puissance (W)	flux lumineux utile (lm)	température de couleur (K)	durée de vie nominale moyenne (h)	indice de protection (IP)	Indice de protection contre les chocs (IK)	Mult. vente	Unit. fact.	DEEE HT	P.U. HT
1 PR106109690	Lyra 20/Sr-T2 4-40K-90/35W Optique Routière	35	3600	4000	60000	IP66	IK07	1	P.	-	245,00 €
1 PR106109390	Lyra 20/Sr-T2 8-40K-90/70W Optique Routière	70	7000	4000	60000	IP66	IK07	1	P.	-	345,00 €

Caractéristiques techniques, Conditionnement, Multiple de vente, Unité de facturation, visuels, Euroclasse, DEEE HT, PU HT en Euros et hors DEEE et Eco-mobilier; donnés à titre indicatif et susceptibles de modifications sans préavis, ils ne nous engagent qu'après confirmation expresse. Les prix unitaires indiqués sont ceux des réseaux COAXEL, REXEL et SCT, ils ne s'appliquent pas pour le réseau ESPACE ELEC. Pour plus d'informations, consultez votre agence habituelle ou connectez-vous sur notre site internet rexel.fr - N.C.=nous consulter.

✓ Produit stocké

THEOS

PERFORMANCE
LIGHTING



Lanterne en aluminium moulé sous pression. Existe en tailles THEOS / THEOS MINI, groupe optique LED avec lentilles intégrées, système SECURE LIGHT DISTRIBUTION.
Pour montage sur mât en top ou sur crosse, D60 à 76mm. Dispositif de protection contre les surtensions intégré (10kV).

Référence	Désignation	puissance (W)	flux lumineux utile (lm)	température de couleur (K)	durée de vie nominale moyenne (h)	répartition lumineuse	indice de protection (IP)	Indice de protection contre les chocs (IK)	Mult. vente	Unit. fact.	DEEE HT	P.U. HT
1 PRI06224396	Theos Mini/SR1 4-30K-96/35W Optique Routière	35	3401	3000	60000	doublement asymétrique	IP66	IK08	1	P.	-	340,00 €
1 PRI06224196	Theos Mini/SR1 8-30K-96/70W Optique Routière	70	6595	3000	60000	doublement asymétrique	IP66	IK08	1	P.	-	360,00 €
2 PRI06110696	Theos 8-30K-ETRC-96/70W Optique Routière	70	6720	3000	60000	doublement asymétrique	IP66	IK08	1	P.	-	405,00 €
2 PRI06110396	Theos 12-30K-ETRC-96/105W Optique Routière	105	9797	3000	60000	doublement asymétrique	IP66	IK08	1	P.	-	450,00 €
2 PRI06110096	Theos 16-30K-ETRC-96/140W Optique Routière	140	13415	3000	60000	doublement asymétrique	IP66	IK08	1	P.	-	515,00 €

SPILLO

PERFORMANCE
LIGHTING



Lanterne d'éclairage urbain au design affirmé, en aluminium moulé sous pression, groupe optique LED avec lentilles intégrées, système SECURE LIGHT DISTRIBUTION.
Pour montage sur mât diamètre 60 avec l'adaptateur à commander séparément.

Référence	Désignation	puissance (W)	flux lumineux utile (lm)	température de couleur (K)	durée de vie nominale moyenne (h)	répartition lumineuse	indice de protection (IP)	Indice de protection contre les chocs (IK)	Mult. vente	Unit. fact.	DEEE HT	P.U. HT
1 PRI303499	SPILLO 14L DIM 1-10V 24W 500MA 4K ANTR.	24	1674	4000	60000	symétrique	IP65	IK10	1	P.	-	570,00 €
1 PRI303501	SPILLO 28L DIM 1-10V 44W 500MA 4K ANTR.	44	3301	4000	60000	symétrique	IP65	IK10	1	P.	-	760,00 €
2 PRI310403	Adaptateur tête de poteau D.60MM								1	P.	-	30,00 €

KYRO+

PERFORMANCE
LIGHTING



Lanterne en aluminium, corps et couvercle moulé sous pression, diffuseur en verre plat trempé extra clair, visserie inox. Optique routière à lentilles, système SECURE LIGHT DISTRIBUTION, coupe circuit automatique à l'ouverture, montage par emmanché top ou sur crosse de diamètre 42 à 60mm. Existe aussi en LED 3000K.

Référence	Désignation	puissance (W)	flux lumineux utile (lm)	température de couleur (K)	durée de vie nominale moyenne (h)	répartition lumineuse	indice de protection (IP)	Indice de protection contre les chocs (IK)	Mult. vente	Unit. fact.	DEEE HT	P.U. HT
1 PRI306593	KYRO+1 70 SR/075 740 AN-96 Optique Routière	70	9239	4000	72000	doublement asymétrique	IP66	IK07	1	P.	-	405,00 €
1 PRI306594	KYRO+1 35 SR/075 740 AN-96 Optique Routière	36	4662	4000	72000	doublement asymétrique	IP66	IK07	1	P.	-	380,00 €

LUGA

VLS LIGHTING SOLUTIONS



Référence	Désignation	puissance (W)	flux lumineux utile (lm)	température de couleur (K)	durée de vie nominale moyenne (h)	répartition lumineuse	indice de protection (IP)	Mult. vente	Unit. fact.	DEEE HT	P.U. HT
✓ SSH564817	Global Luga 3000K optique M-Class	54,6	7000	3000	50000 L90B10	asymétrique	IP65	1	P.	-	281,48 €
SSH563957	Global Luga 4000K optique M-Class	54,6	7300	4000	50000 L90B10	asymétrique	IP65	1	P.	-	281,48 €
SSH566228	Global Luga 4000K optique Area	54,6	7300	4000	50000 L90B10	asymétrique	IP65	1	P.	-	281,48 €

Caractéristiques techniques, Conditionnement, Multiple de vente, Unité de facturation, visuels, Euroclasse, DEEE HT, PU HT en Euros et hors DEEE et Eco-mobilier; donnés à titre indicatif et susceptibles de modifications sans préavis, ils ne nous engagent qu'après confirmation expresse. Les prix unitaires indiqués sont ceux des réseaux COAXEL, REXEL et SCT, ils ne s'appliquent pas pour le réseau ESPACE ELEC.

✓ Produit stocké

Pour plus d'informations, consultez votre agence habituelle ou connectez-vous sur notre site internet rexel.fr - N.C-nous consulter.

SUIVEZ LA LIGNE VERTE POUR RECYCLER

TOUTS

VOS ÉQUIPEMENTS
ÉLECTRIQUES ET ÉLECTRONIQUES USAGÉS !

• HABITAT • TERTIAIRE • INDUSTRIE

REXEL VOUS PROPOSE
3 SERVICES GRATUITS DE PROXIMITÉ :

- DÉPOSE de vos équipements usagés dans nos agences.
- MISE À DISPOSITION de conteneurs directement chez vous.
- ENLÈVEMENT des équipements volumineux et déstockage sur chantier.

ÉLECTRICITÉ
CHAUFFAGE
AIR
DIGITAL

REXEL

EFFICACITÉ
ÉNERGÉTIQUE

Pour plus d'informations adressez-vous à votre conseiller Rexel !

ecosystem
recycler c'est protéger



INTÉGREZ VOS REMISES & PRIX NETS

Moteur de recherche Export de données
 Prix personnalisés Actualisation en ligne

Notre solution en vidéo sur www.esabora-digital-services.com

Ta



LAMPES LED

LAMPES LED - LAMPES LED 230V À FILAMENTS FORME STANDARD



Référence	Désignation	culot	puissance de la lampe	flux lumineux utile (lm)	température de couleur (K)	indice de rendu des couleurs CRI	dimmable/gradable	durée de vie nominale moyenne (h)	classe énergétique	Mult. vente	Unit. fact.	DEEE HT	P.U. HT
✓ 1 OSR293199	OSRAM LED FIL 1906 CLA22 Gold E27 2,5W 220lm	E27	2,5	220	2500	80-89	non	15000	A+	1	P.	0,16 €	7,82 €
2 OSR134447	OSRAM LED FIL PRO DIM CLA40 Claire 927 E27 5W 470lm Verre	E27	5	470	2700	90-100	oui	15000	A+	1	P.	0,16 €	32,58 €
✓ 3 OSR961722	OSRAM LED FIL CLA40 Claire 827 E27 4W 470lm Verre	E27	4	470	2700	80-89	non	15000	A++	1	P.	0,16 €	9,64 €
✓ 4 OSR817234	OSRAM LED FIL CLA60 Dépolie 827 E27 6,5W 806lm Verre	E27	6,5	806	2700	80-89	non	15000	A++	1	P.	0,16 €	9,73 €
✓ 4 OSR808416	OSRAM LED FIL CLA60 Dépolie 840 E27 6,5W 806lm Verre	E27	6,5	806	4000	80-89	non	15000	A++	1	P.	0,16 €	8,82 €
✓ 2 OSR961654	OSRAM LED FIL CLA60 Claire 827 E27 6,5W 806lm Verre	E27	6,5	806	2700	80-89	non	15000	A++	1	P.	0,16 €	8,82 €
2 OSR817173	OSRAM LED FIL CLA60 Claire 840 E27 6,5W 806lm Verre	E27	6,5	806	4000	80-89	non	15000	A++	1	P.	0,16 €	9,92 €
✓ 5 OSR287365	OSRAM LED FIL MIRROR CLA50 E27 6,5W 650lm Verre Calotte Argentée - Blister	E27	6,5	650	2700	80-89	non	15000	A+	1	P.	0,16 €	14,41 €
✓ 6 OSR287389	OSRAM LED FIL DIM CLA60 Claire 827 E27 7W 806lm Verre	E27	7	806	2700	80-89	oui	15000	A++	1	P.	0,16 €	19,86 €
7 OSR287402	OSRAM LED FIL DIM CLA60 Dépolie 827 E27 7W 806lm Verre	E27	7	806	2700	80-89	oui	15000	A++	1	P.	0,16 €	19,86 €
✓ 2 OSR134485	OSRAM LED FIL PRO DIM CLA60 Claire 927 E27 8W 806lm Verre	E27	8	806	2700	90-100	oui	15000	A+	1	P.	0,16 €	39,66 €
✓ 7 OSR287426	OSRAM LED FIL DIM CLA75 Dépolie 840 E27 7W 806lm Verre	E27	7	806	4000	80-89	oui	15000	A++	1	P.	0,16 €	19,86 €
7 OSR287525	OSRAM LED FIL CLA75 Dépolie 827 E27 7,5W 1055lm Verre	E27	7,5	1055	2700	80-89	non	15000	A++	1	P.	0,16 €	13,05 €
✓ 7 OSR287563	OSRAM LED FIL CLA75 Dépolie 840 E27 7,5W 1055lm Verre	E27	7,5	1055	4000	80-89	non	15000	A++	1	P.	0,16 €	11,10 €
✓ 6 OSR287501	OSRAM LED FIL CLA75 Claire 827 E27 8W 1055lm Verre	E27	8	1055	2700	80-89	non	15000	A++	1	P.	0,16 €	11,10 €
✓ 6 OSR287549	OSRAM LED FIL CLA75 Claire 840 E27 8W 1055lm Verre	E27	8	1055	4000	80-89	non	15000	A++	1	P.	0,16 €	13,05 €
✓ 7 OSR287624	OSRAM LED FIL DIM CLA75 Dépolie 840 E27 9W 1055lm Verre	E27	9	1055	4000	80-89	oui	15000	A++	1	P.	0,16 €	24,34 €
7 OSR287600	OSRAM LED FIL DIM CLA75 Dépolie 827 E27 9W 1055lm Verre	E27	9	1055	2700	80-89	oui	15000	A++	1	P.	0,16 €	24,34 €
✓ 6 OSR287587	OSRAM LED FIL DIM CLA75 Claire 827 E27 9W 1055lm Verre	E27	9	1055	2700	80-89	oui	15000	A++	1	P.	0,16 €	24,34 €
✓ 8 OSR287228	OSRAM LED FIL CLA100 Claire 827 E27 11W 1521lm Verre	E27	11	1521	2700	80-89	non	10000	A++	1	P.	0,16 €	21,23 €
✓ 7 OSR287242	OSRAM LED FIL CLA100 Dépolie 827 E27 11W 1521lm Verre	E27	11	1521	2700	80-89	non	10000	A++	1	P.	0,16 €	21,23 €
✓ 8 OSR287266	OSRAM LED FIL CLA100 Claire 840 E27 11W 1521lm Verre	E27	11	1521	4000	80-89	non	10000	A++	1	P.	0,16 €	21,23 €
✓ 8 OSR288362	OSRAM LED FIL DIM CLA100 Claire 827 E27 12W 1521lm Verre	E27	12	1521	2700	80-89	oui	15000	A++	1	P.	0,16 €	29,79 €
7 OSR288386	OSRAM LED FIL DIM CLA100 Dépolie 827 E27 12W 1521lm Verre	E27	12	1521	2700	80-89	oui	15000	A++	1	P.	0,16 €	29,79 €

Caractéristiques techniques, Conditionnement, Multiple de vente, Unité de facturation, visuels, Euroclasse, DEEE HT, PU HT en Euros et hors DEEE et Eco-mobilier; donnés à titre indicatif et susceptibles de modifications sans préavis, ils ne nous engagent qu'après confirmation expresse. Les prix unitaires indiqués sont ceux des réseaux COAXEL, REXEL et SCT, ils ne s'appliquent pas pour le réseau ESPACE ELEC. Pour plus d'informations, consultez votre agence habituelle ou connectez-vous sur notre site internet rexel.fr - N.C-nous consulter.

✓ Produit stocké

SOURCES

LAMPES LED

LAMPES LED - LAMPES LED 230V À FILAMENTS FORME STANDARD



Référence	Désignation	culot	puissance de la lampe	flux lumineux utile (lm)	température de couleur (K)	indice de rendu des couleurs CRI	dimmable/ gradable	durée de vie nominale moyenne (h)	classe énergétique	Mult. vente	Unit. fact.	DEEE HT	P.U. HT
9 OSR118294	OSRAM LED FIL CLA150 Dépolie 827 E27 15W 2500lm Verre	E27	15	2500	2700	80-89	non	15000	A++	1	P.	0,16 €	46,96 €
9 OSR118218	OSRAM LED FIL CLA150 Dépolie 840 E27 15W 2500lm Verre	E27	15	2500	4000	80-89	non	15000	A++	1	P.	0,16 €	45,82 €
10 PHI808672	Classic LEDbulb Filament Standard 4,3-40W E27 2700K Claire	E27	4,3	470	2700	80-89	non	15000	A++	1	P.	0,16 €	12,42 €
11 PHI686543	Vintage LEDbulb Dim Filament Spirale Standard Dim 7-25W E27 2000K Ambrée	E27	5,5	250	2000	80-89	oui	15000	A	1	P.	N.C	N.C
10 PHI767023	Classic LEDbulb Filament Standard 7-60W E27 4000K Claire	E27	7	850	4000	80-89	non	15000	A++	1	P.	0,16 €	12,39 €
10 PHI810798	Classic LEDbulb Filament Standard DimTone 8,5-60W E27 2700K Claire - IRC 90	E27	9	806	2700-2200	90-100	oui	15000	A+	1	P.	-	N.C
10 PHI649104	Classic LEDbulb Filament Standard 11-100W E27 2700K Claire	E27	10,5	1521	2700	80-89	non	15000	A++	1	P.	N.C	N.C
10 PHI704124	Classic LEDbulb Filament Standard 11-100W E27 4000K Claire	E27	10,5	1521	4000	80-89	non	15000	A++	1	P.	N.C	N.C
✓ 12 PHI705513	LED classic 40W A60 E27 CW FR ND 1CT/10	E27	4,5	470	4000	80-89	Non	15000	A++	1	P.	0,16 €	12,42 €
✓ 12 PHI419656	LED classic 40W A60 E27 WW FR ND 1CT/10	E27	4,5	470	2700	80-89	Non	15000	A++	1	P.	0,16 €	12,42 €
✓ 12 PHI705438	LED classic 60W A60 E27 CW FR ND 1CT/10	E27	7	806	4000	80-89	Non	15000	A++	1	P.	0,16 €	12,64 €
✓ 12 PHI472187	LED classic 60W A60 E27 WW FR ND 1CT/10	E27	7	806	2700	80-89	Non	15000	A++	1	P.	0,16 €	12,64 €
✓ 12 PHI705612	LED classic 75W A60 E27 CW FR ND 1CT/10	E27	8,5	1055	4000	80-89	Non	15000	A++	1	P.	0,16 €	16,28 €
✓ 12 PHI705551	LED classic 75W A60 E27 WW FR ND 1CT/10	E27	8,5	1055	2700	80-89	Non	15000	A++	1	P.	0,16 €	16,28 €
✓ 12 PHI739266	LED classic 100W A67 WW FR ND 1CT/10	E27	10,5	1521	2700	80-89	Non	15000	A++	1	P.	0,16 €	19,92 €
12 PHI742457	LED classic 60W G93 E27 WW CL ND 1PF	E27	7	806	2700	80-89	Non	15000	A++	1	P.	0,16 €	31,55 €
✓ 13 ARIZ0022	Lampe déco poire E27 LED 3,5W 2200K 130lm, Cl.énerg.A, 25000h, dimmable, ombrée	E27	3,5	130	2200	90-100	oui	25000	A	1	P.	0,16 €	27,81 €
14 OSR061651	OSRAM LED FIL CLA40 Claire 827 B22 4W 470lm Verre	B22	4	470	2700	80-89	non	15000	A++	1	P.	0,16 €	9,92 €
15 OSR061736	OSRAM LED FIL CLA40 Dépolie 827 B22 4W 470lm Verre	B22	4	470	2700	80-89	non	15000	A++	1	P.	0,16 €	9,92 €
✓ 14 OSR061675	OSRAM LED FIL CLA60 Claire 827 B22 6,5W 806lm Verre	B22	6,5	806	2700	80-89	non	15000	A++	1	P.	0,16 €	8,82 €
✓ 15 OSR061798	OSRAM LED FIL CLA60 Dépolie 827 B22 6,5W 806lm Verre	B22	6,5	806	2700	80-89	non	15000	A++	1	P.	0,16 €	8,82 €
16 OSR287440	OSRAM LED FIL DIM CLA60 Claire 827 B22 7W 806lm Verre	B22	7	806	2700	80-89	oui	15000	A++	1	P.	0,16 €	19,86 €
✓ 1 OSR293298	OSRAM LED FIL 1906 CLAS0 Gold E27 6,5W 650lm	E27	6,5	650	2500	80-89	non	15000	A+	1	P.	0,16 €	10,72 €

ÉCLAIRAGE

LAMPES LED - LAMPES LED 230V À FILAMENTS FORME EDISON



Référence	Désignation	culot	puissance de la lampe	flux lumineux utile (lm)	température de couleur (K)	indice de rendu des couleurs CRI	dimmable/ gradable	durée de vie nominale moyenne (h)	classe énergétique	Mult. vente	Unit. fact.	DEEE HT	P.U. HT
✓ 17 OSR808706	OSRAM LED 1906 EDI22 FILAMENT GOLD E27 2,5W 225lm	E27	2,5	225	2500	80-89	non	15000	A++	1	P.	0,16 €	19,57 €
✓ 17 OSR962095	OSRAM LED 1906 EDI37 FILAMENT GOLD E27 4W 420lm	E27	4	420	2500	80-89	non	15000	A++	1	P.	0,16 €	21,17 €
18 OSR092112	OSRAM LED 1906 EDI25 FIL SPIRAL GOLD E27 5W 250lm	E27	5	250	2000	80-89	non	15000	A	1	P.	0,16 €	34,02 €
✓ 17 OSR972360	OSRAM LED DIM 1906 EDI55 FILAMENT GOLD E27 7W 725lm	E27	7	725	2500	80-89	oui	15000	A+	1	P.	0,16 €	22,81 €
✓ 19 OSR287143	OSRAM LED FIL EDISON40 Claire 827 E27 4,5W 470lm Verre	E27	4,5	470	2700	80-89	non	15000	A++	1	P.	0,16 €	24,54 €
20 PHI686567	Vintage LEDbulb Filament Spirale Edison Dim 7-25W E27 2000K Ambrée	E27	5,5	250	2000	80-89	oui	15000	A	1	P.	N.C	N.C
21 PHI810835	Classic LEDbulb Filament Edison DimTone 8,5-60W E27 2700K Claire - IRC 90	E27	9	806	2700-2200	90-100	oui	15000	A+	1	P.	-	N.C
21 PHI709764	CLA LEDbulb DT 8-60W ST64 E27 CL	E27	9	806	2700	80-89	Oui	15000	A+	1	P.	0,16 €	19,32 €
✓ 22 ARIZ0020	Lampe déco standard E27 LED 4W 2200K 150lm, Cl.énerg.A, 25000h, dimmable, ambrée	E27	4	150	2200	90-100	oui	25000	A	1	P.	0,16 €	31,65 €

Caractéristiques techniques, Conditionnement, Multiple de vente, Unité de facturation, visuels, Euroclasse, DEEE HT, PU HT en Euros et hors DEEE et Eco-mobilier; donnés à titre indicatif et susceptibles de modifications sans préavis. ✓ Produit stocké
 ils ne nous engagent qu'après confirmation expresse. Les prix unitaires indiqués sont ceux des réseaux COAXEL, REXEL et SCT, ils ne s'appliquent pas pour le réseau ESPACE ELEC.
 Pour plus d'informations, consultez votre agence habituelle ou connectez-vous sur notre site internet rexel.fr - N.C=nous consulter.

LAMPES LED - LAMPES LED 230V À FILAMENTS FORME GLOBE



Référence	Désignation	culot	puissance de la lampe	flux lumineux utile (lm)	température de couleur (K)	indice de rendu des couleurs CRI	dimmable/gradable	durée de vie nominale moyenne (h)	classe énergétique	Mult. vente	Unit. fact.	DEEE HT	P.U. HT
✓ 23 OSR288263	OSRAM LED FIL GLOBE25 Claire 827 E27 2,5W 250lm Verre ø125	E27	2,5	250	2700	80-89	non	15000	A+	1	P.	0,16 €	21,42 €
✓ 23 OSR288287	OSRAM LED FIL GLOBE40 Claire 827 E27 4W 470lm Verre ø124	E27	4	470	2700	80-89	non	15000	A++	1	P.	0,16 €	24,15 €
✓ 23 OSR288300	OSRAM LED FIL GLOBE60 Claire 827 E27 6,5W 806lm Verre ø124	E27	6,5	806	2700	80-89	non	15000	A++	1	P.	0,16 €	26,48 €
✓ 24 OSR288461	OSRAM LED FIL DIM GLOBE75 Dépolie 827 E27 9W 1055lm Verre ø95	E27	9	1055	2700	80-89	oui	15000	A++	1	P.	0,16 €	25,31 €
✓ 25 OSR808980	OSRAM LED 1906 GLOB23 FILAMENT GOLD E27 2,8W 225lm	E27	2,8	225	2500	80-89	non	15000	A+	1	P.	0,16 €	19,87 €
✓ 25 OSR962071	OSRAM LED 1906 GLOB37 FILAMENT GOLD E27 4W 420lm	E27	4	420	2500	80-89	non	15000	A+	1	P.	0,16 €	22,81 €
✓ 25 OSR808997	OSRAM LED DIM 1906 GLOB55 FILAMENT GOLD E27 7W 725lm	E27	7	725	2500	80-89	oui	15000	A+	1	P.	0,16 €	31,91 €
✓ 25 OSR809406	OSRAM LED 1906 GLOB55 FILAMENT GOLD E27 7W 725lm	E27	7	725	2500	80-89	non	15000	A+	1	P.	0,16 €	26,49 €
26 OSR091931	LED OSRAM 1906 GLOB52 MIRROR BLACK E27 7W 680lm	E27	7	680	2700	80-89	non	15000	A+	1	P.	0,16 €	34,02 €
27 PHI676070	Vintage LEDglobe Filament Spirale Dim 5,5-25W E27 2000K Ambrée	E27	5,5	250	2000	80-89	oui	15000	A	1	P.	N.C	N.C
✓ 28 ARI20021	Lampe déco globe E27 LED 3,5W 2200K 130lm, Cl.énerg.A, 25000H, dimmable, ombrée	E27	3,5	130	2200	90-100	oui	25000	A	1	P.	0,16 €	34,21 €

LAMPES LED - LAMPES LED 230V À FILAMENTS FORME SPHÉRIQUE



Référence	Désignation	culot	puissance de la lampe	flux lumineux utile (lm)	température de couleur (K)	indice de rendu des couleurs CRI	dimmable/gradable	durée de vie nominale moyenne (h)	classe énergétique	Mult. vente	Unit. fact.	DEEE HT	P.U. HT
29 OSR290792	OSRAM LED FIL 1906 CLP12 Gold E14 1,5W 120lm	E14	1,5	120	2500	80-89	non	15000	A++	1	P.	0,16 €	7,82 €
29 OSR290815	OSRAM LED FIL 1906 CLP22 Gold E14 2,5W 220lm	E14	2,5	220	2500	80-89	non	15000	A++	1	P.	0,16 €	7,86 €
29 OSR293496	OSRAM LED FIL 1906 CLP35 Gold E14 4W 410lm	E14	4	410	2500	80-89	non	15000	A+	1	P.	0,16 €	10,72 €
✓ 30 OSR287969	OSRAM LED FIL CLP25 Claire 827 E14 2,5W 250lm Verre	E14	2,5	250	2700	80-89	non	15000	A++	1	P.	0,16 €	12,66 €
✓ 30 OSR288065	OSRAM LED FIL CLP40 Claire 827 E14 4W 470lm Verre	E14	4	470	2700	80-89	non	15000	A++	1	P.	0,16 €	14,02 €
✓ 31 OSR288089	OSRAM LED FIL CLP40 Dépolie 827 E14 4W 470lm Verre	E14	4	470	2700	80-89	non	15000	A++	1	P.	0,16 €	14,02 €
31 OSR288249	OSRAM LED FIL DIM CLP60 Dépolie 827 E14 6,5W 806lm Verre	E14	6,5	806	2700	80-89	oui	15000	A++	1	P.	0,16 €	20,25 €
32 PHI574133	Classic LEDluster Filament 2-25W E14 2700K Claire	E14	2	250	2700	80-89	non	15000	A++	1	P.	0,16 €	10,92 €
32 PHI809716	Classic LEDluster Filament 4,3-40W E14 2700K Claire	E14	4,3	470	2700	80-89	non	15000	A++	1	P.	0,16 €	12,00 €
33 PHI709900	Classic LEDluster Filament Dim 5-40W E14 2700K Claire	E14	5	470	2700	80-89	oui	15000	A+	1	P.	0,16 €	22,00 €
✓ 34 OSR288102	OSRAM LED FIL CLP40 Dépolie 827 E27 4W 470lm Verre	E27	4	470	2700	80-89	non	15000	A++	1	P.	0,16 €	14,02 €
✓ 34 OSR288201	OSRAM LED FIL DIM CLP40 Dépolie 827 E27 4,5W 470lm Verre	E27	4,5	470	2700	80-89	oui	15000	A++	1	P.	0,16 €	17,14 €
35 PHI574157	Classic LEDluster Filament 2-25W E27 2700K Claire	E27	2	250	2700	80-89	non	15000	A++	1	P.	0,16 €	10,92 €
35 PHI809730	Classic LEDluster Filament 4,3-40W E27 2700K Claire	E27	4,3	470	2700	80-89	non	15000	A++	1	P.	0,16 €	12,00 €
36 OSR288225	OSRAM LED FIL DIM CLP40 Dépolie 827 B22 4,5W 470lm Verre	B22	4,5	470	2700	80-89	oui	15000	A++	1	P.	0,16 €	17,14 €

Caractéristiques techniques, Conditionnement, Multiple de vente, Unité de facturation, visuels, Euroclasse, DEEE HT, PU HT en Euros et hors DEEE et Eco-mobilier; donnés à titre indicatif et susceptibles de modifications sans préavis, ils ne nous engagent qu'après confirmation expresse. Les prix unitaires indiqués sont ceux des réseaux COAXEL, REXEL et SCT, ils ne s'appliquent pas pour le réseau ESPACE ELEC.

Pour plus d'informations, consultez votre agence habituelle ou connectez-vous sur notre site internet rexel.fr - N.C-nous consulter.

✓ Produit stocké

SOURCES

LAMPES LED

LAMPES LED - LAMPES LED 230V À FILAMENTS FORME FLAMME



ÉCLAIRAGE

Référence	Désignation	culot	puissance de la lampe	flux lumineux utile (lm)	température de couleur (K)	indice de rendu des couleurs CRI	dimmable/gradable	durée de vie nominale moyenne (h)	classe énergétique	Mult. vente	Unit. fact.	DEEE HT	P.U. HT
37 OSR293212	OSRAM LED FIL 1906 CLB22 Gold E14 2,5W 220lm	E14	2,5	220	2500	80-89	non	15000	A++	1	P.	0,16 €	7,82 €
38 OSR293236	OSRAM LED FIL 1906 CLBA22 Gold E14 2,5W 220lm	E14	2,5	220	2500	80-89	non	15000	A++	1	P.	0,16 €	7,82 €
37 OSR293434	OSRAM LED FIL 1906 CLB35 Gold E14 4W 410lm	E14	4	410	2500	80-89	non	15000	A+	1	P.	0,16 €	7,82 €
✓ 39 OSR287648	OSRAM LED FIL CLB25 Claire 827 E14 2,5W 250lm Verre	E14	2,5	250	2700	80-89	non	15000	A++	1	P.	0,16 €	12,66 €
✓ 39 OSR287747	OSRAM LED FIL CLB40 Claire 827 E14 4W 470lm Verre	E14	4	470	2700	80-89	non	15000	A++	1	P.	0,16 €	8,18 €
✓ 40 OSR287785	OSRAM LED FIL CLB40 Dépolie 827 E14 4W 470lm Verre	E14	4	470	2700	80-89	non	15000	A++	1	P.	0,16 €	14,02 €
✓ 41 OSR287204	OSRAM LED FIL CLBA40 Claire 827 E14 4W 470lm Verre Coup de vent	E14	4	470	2700	80-89	non	15000	A++	1	P.	0,16 €	15,58 €
✓ 39 OSR287822	OSRAM LED FIL DIM CLB40 Claire 827 E14 4,5W 470lm Verre	E14	4,5	470	2700	80-89	oui	15000	A++	1	P.	0,16 €	17,14 €
✓ 40 OSR287846	OSRAM LED FIL DIM CLB40 Dépolie 827 E14 4,5W 470lm Verre	E14	4,5	470	2700	80-89	oui	15000	A++	1	P.	0,16 €	17,14 €
✓ 42 PHI574096	Classic LEDcandle Filament 2-25W E14 2700K Claire Coup de vent	E14	2	250	2700	80-89	non	15000	A++	1	P.	0,16 €	10,92 €
43 PHI574119	Classic LEDcandle Filament 2-25W E14 2700K Claire Torsadée	E14	2	250	2700	80-89	non	15000	A++	1	P.	0,16 €	10,92 €
✓ 44 PHI574072	Classic LEDcandle Filament 2-25W E14 2700K Claire	E14	2	250	2700	80-89	non	15000	A++	1	P.	0,16 €	10,92 €
✓ 45 PHI709825	Classic LEDcandle Filament Dim 5-40W E14 2700K Claire	E14	5	470	2700	80-89	oui	15000	A+	1	P.	0,16 €	22,00 €
46 PHI686604	Vintage LEDcandle Filament Spirale Dim15W E14 2000K Ambrée	E14	3,5	124	2000	80-89	oui	15000	A	1	P.	N.C	N.C
47 PHI808535	Classic LEDcandle Filament 4,3-40W E14 2700K Claire	E14	4,3	470	2700	80-89	non	15000	A++	1	P.	0,16 €	12,00 €
48 AR120023	Lampe déco flamme E14 LED 2,5W 2200K 75lm, Cl.Énerg.A, 25000H, dimmable, ambrée	E14	2,5	75	2200	90-100	oui	25000	A	1	P.	0,16 €	21,42 €
✓ 49 OSR287761	OSRAM LED FIL CLB40 Claire 827 B22 4W 470lm Verre	B22	4	470	2700	80-89	non	15000	A++	1	P.	0,16 €	14,60 €
50 PHI766903	Classic LEDcandle Filament 2-25W B22 2700K Claire	B22	2	250	2700	80-89	non	15000	A++	1	P.	0,16 €	11,14 €
50 PHI808573	Classic LEDcandle Filament 4,3-40W B22 2700K Claire	B22	4,3	470	2700	80-89	non	15000	A++	1	P.	0,16 €	12,00 €

Caractéristiques techniques, Conditionnement, Multiple de vente, Unité de facturation, visuels, Euroclasse, DEEE HT, PU HT en Euros et hors DEEE et Eco-mobilier; donnés à titre indicatif et susceptibles de modifications sans préavis, ils ne nous engageant qu'après confirmation expresse. Les prix unitaires indiqués sont ceux des réseaux COAXEL, REXEL et SCT, ils ne s'appliquent pas pour le réseau ESPACE ELEC. Pour plus d'informations, consultez votre agence habituelle ou connectez-vous sur notre site internet rexel.fr - N.C.=nous consulter.

✓ Produit stocké

LAMPES LED - LAMPES LED 230V À FILAMENTS FORME TUBULAIRE



Référence	Désignation	culot	puissance de la lampe	flux lumineux utile (lm)	température de couleur (K)	indice de rendu des couleurs CRI	dimmable/ gradable	durée de vie nominale moyenne (h)	classe énergétique	Mult. vente	Unit. fact.	DEEE HT	P.U. HT
51 PHI815120	Modern Giant LEDstick Filament Smoky Dim 6,5-25W E27 4000K Fumée	E27	6,5	270	4000	80-89	oui	15000	A	1	P.	0,16 €	101,96 €
52 PHI803516	Vintage Giant LEDstick Filament Ballerina Dim 6,5-40W E27 Claire 2000K Ambrée	E27	6,5	470	2000	80-89	oui	15000	A+	1	P.	0,16 €	101,96 €
✓ 53 OSR808171	OSRAM LED 1906 TUB20 FILAMENT GOLD E27 2,5W 200lm	E27	2,5	200	2000	80-89	non	15000	A+	1	P.	0,16 €	18,37 €
✓ 53 OSR808188	OSRAM LED 1906 TUB35 FILAMENT GOLD E27 5W 400lm	E27	5	400	2000	80-89	non	15000	A+	1	P.	0,16 €	20,77 €

LAMPES LED - LAMPES LED 230V À FILAMENTS FORME DECO



Référence	Désignation	culot	puissance de la lampe	flux lumineux utile (lm)	température de couleur (K)	indice de rendu des couleurs CRI	dimmable/ gradable	durée de vie nominale moyenne (h)	classe énergétique	Mult. vente	Unit. fact.	DEEE HT	P.U. HT
54 OSR091979	OSRAM LED 1906 OVAL36 FILAMENT GOLD E27 4,5W 470lm	E27	4,5	470	2500	80-89	non	15000	A+	1	P.	0,16 €	40,36 €
55 OSR092075	OSRAM LED 1906 STAR40 FILAMENT GOLD E27 4,5W 470lm	E27	4,5	470	2500	80-89	non	15000	A+	1	P.	0,16 €	34,02 €
56 OSR092099	OSRAM LED 1906 HEART40 FILAMENT GOLD E27 4,5W 470lm	E27	4,5	470	2500	80-89	non	15000	A+	1	P.	0,16 €	34,02 €
57 PHI815106	Modern Giant LEDbulb Filament Smoky Dim 6,5-25W E27 4000K Fumée	E27	6,5	270	4000	80-89	oui	15000	A	1	P.	0,16 €	101,96 €
58 PHI815069	Modern Giant LEDglobe Filament Smoky Dim 6,5-25W E27 4000K Fumée	E27	6,5	270	4000	80-89	oui	15000	A	1	P.	0,16 €	101,96 €
59 PHI768129	Vintage Giant LEDglobe Filament Spirale 5-25W E27 2000K Ambrée	E27	5	300	2000	80-89	non	15000	A	1	P.	0,16 €	74,97 €
60 PHI768105	Vintage Giant LEDbulb Filament Spirale 5-25W E27 2000K Ambrée	E27	5	300	2000	80-89	non	15000	A	1	P.	0,16 €	74,97 €
61 PHI803493	Vintage Giant LEDbulb Filament Ballerina Dim 6,5-40W E27 Claire 2000K Ambrée	E27	6,5	470	2000	80-89	oui	15000	A+	1	P.	0,16 €	101,96 €
62 PHI803479	Vintage Giant LEDglobe Filament Ballerina Dim 6,5-40W E27 Claire 2000K Ambrée	E27	6,5	470	2000	80-89	oui	15000	A+	1	P.	0,16 €	101,96 €
63 PHI593414	Bulbs Glass Deco Small LEDClassic 50W G120 E27 2700K CM D	E27	8	700	2700	80-89	Oui	15000	A	1	P.	0,16 €	35,47 €
64 PHI629489	LED giant E27 G200 modern D + black CORD	E27	6,5	270	4000	80-89	Oui	15000	A	1	P.	0,16 €	145,23 €
65 PHI167779	CORD/classic/E27/gold ICT EU	E27								1	P.	0,08 €	33,60 €
66 PHI624057	CORD/VIN/E27/rose gold ICT EU	E27								1	P.	0,08 €	33,60 €
67 PHI167762	CORD/modern/E27/black ICT EU	E27								1	P.	0,08 €	33,60 €

Caractéristiques techniques, Conditionnement, Multiple de vente, Unité de facturation, visuels, Euroclasse, DEEE HT, PU HT en Euros et hors DEEE et Eco-mobilier; donnés à titre indicatif et susceptibles de modifications sans préavis, ils ne nous engagent qu'après confirmation expresse. Les prix unitaires indiqués sont ceux des réseaux COAXEL, REXEL et SCT, ils ne s'appliquent pas pour le réseau ESPACE ELEC. Pour plus d'informations, consultez votre agence habituelle ou connectez-vous sur notre site internet rexel.fr - N.C-nous consulter.

✓ Produit stocké

SOURCES

LAMPES LED

LAMPES LED - LAMPES LED 230V FORME STANDARD CULOT E27



Référence	Désignation	culot	puissance de la lampe	flux lumineux utile (lm)	température de couleur (K)	indice de rendu des couleurs CRI	dimmable/ gradable	durée de vie nominale moyenne (h)	classe énergétique	Mult. vente	Unit. fact.	DEEE HT	P.U. HT
✓ 68 OSR292598	OSRAM LED DIM CLA100 Dépolie 827 E27 13W 1521lm	E27	13	1521	2700	80-89	oui	25000	A+	1	P.	0,16 €	29,79 €
✓ 68 OSR292611	OSRAM LED DIM CLA150 Dépolie 827 E27 21W 2452lm	E27	21	2452	2700	80-89	oui	25000	A+	1	P.	0,16 €	35,05 €
✓ 69 PHI707098	MASTER LEDbulb DimTone 5,5-40W E27 2700K - IRC90	E27	5,5	470	2200-2700	90-100	oui	25000	A+	1	P.	0,16 €	20,16 €
✓ 69 PHI707111	MASTER LEDbulb DimTone 9-60W E27 2700K - IRC90	E27	9	806	2200-2700	90-100	oui	25000	A+	1	P.	0,16 €	26,22 €
✓ 69 PHI826188	MASTER LEDbulb DimTone 12-75W E27 2700K - IRC 90	E27	12	1055	2200-2700	90-100	oui	25000	A+	1	P.	0,16 €	26,99 €
69 PHI695644	MASTER LEDbulb DimTone 14-100W E27 2700K - IRC 90	E27	14	1521	2200-2700	90-100	oui	25000	A+	1	P.	N.C	N.C
70 PHI706831	SceneSwitch LEDbulb 2 Temp. Coul. 14-100W E27 2700K/4000K Dépolie	E27	14	1521	2700-4000	80-89	non	15000	A+	1	P.	0,16 €	43,09 €
✓ 70 PHI588840	SceneSwitch LEDbulb 3 intensités 8-60W E27 2700K Dépolie	E27	8-5-2	806-320-80	2700/2500/2200	80-89	non	15000	A+	1	P.	0,16 €	29,82 €
✓ 70 PHI706794	SceneSwitch LEDbulb 3 intensités 14-100W E27 2700K Dépolie	E27	14-7-3,5	1521-600-150	2700-2500-2200	80-89	non	15000	A+	1	P.	0,16 €	43,09 €
70 PHI706831	SceneSwitch LEDbulb 2 Temp. Coul. 14-100W E27 2700K/4000K Dépolie	E27	14	1521	2700-4000	80-89	non	15000	A+	1	P.	0,16 €	43,09 €
✓ 69 PHI577790	CorePro LEDbulb 5-40W E27 4000K Dépolie	E27	5	470	4000	80-89	non	15000	A+	1	P.	0,16 €	12,18 €
✓ 69 PHI579930	CorePro LEDbulb 5-40W E27 3000K Dépolie	E27	5	470	3000	80-89	non	15000	A+	1	P.	0,16 €	12,18 €
✓ 69 PHI577776	CorePro LEDbulb 7,5-60W E27 4000K Dépolie	E27	7,5	806	4000	80-89	non	15000	A+	1	P.	0,16 €	12,98 €
✓ 69 PHI577714	CorePro LEDbulb 7,5-60W E27 3000K Dépolie	E27	7,5	806	3000	80-89	non	15000	A+	1	P.	0,16 €	13,57 €
✓ 69 PHI510322	CorePro LEDbulb 10-75W E27 4000K Dépolie	E27	10	1055	4000	80-89	non	15000	A+	1	P.	0,16 €	17,48 €
✓ 69 PHI497524	CorePro LEDbulb 10,5-75W E27 3000K Dépolie	E27	10,5	1055	3000	80-89	non	15000	A+	1	P.	0,16 €	17,48 €
✓ 69 PHI490747	CorePro LEDbulb 13-100W E27 2700K Dépolie	E27	13	1521	2700	80-89	non	15000	A+	1	P.	0,16 €	22,54 €
✓ 69 PHI510308	CorePro LEDbulb 12,5-100W E27 4000K Dépolie	E27	12,5	1521	4000	80-89	non	15000	A+	1	P.	0,16 €	22,54 €
71 PHI662226	CorePro LEDbulb 17,5-150W E27 4000K Dépolie	E27	17,5	2500	4000	80-89	non	15000	A++	1	P.	N.C	N.C
71 PHI662189	CorePro LEDbulb 18-120W E27 4000K Dépolie	E27	15,5	2000	4000	80-89	non	15000	A++	1	P.	N.C	N.C
71 PHI662165	CorePro LEDbulb 18,5-120W E27 2700K Dépolie	E27	17	2000	2700	80-89	non	15000	A+	1	P.	N.C	N.C
71 PHI662202	CorePro LEDbulb 19,5-150W E27 2700K Dépolie	E27	19	2500	2700	80-89	non	15000	A++	1	P.	N.C	N.C
72 ARI20033	STEP DIM E27 - Lampe LED E27 8,5W 4000K 806lm, A+, 15000H, dimmable par Inter	E27	8,5	806	4000	80-89	Oui	15000	A+	1	P.	0,16 €	9,27 €
✓ 72 ARI20032	STEP DIM E27 - Lampe LED E27 8,5W 2700K 806lm, A+, 15000H, dimmable par Inter	E27	8,5	806	2700	80-89	Oui	15000	A+	1	P.	0,16 €	9,27 €

ÉCLAIRAGE

LAMPES LED - LAMPES LED 230V FORME STANDARD CULOT B22



Référence	Désignation	culot	puissance de la lampe	flux lumineux utile (lm)	température de couleur (K)	indice de rendu des couleurs CRI	dimmable/ gradable	durée de vie nominale moyenne (h)	classe énergétique	Mult. vente	Unit. fact.	DEEE HT	P.U. HT
73 PHI577653	CorePro LEDbulb 5,5-40W B22 2700K Dépolie	B22	5,5	470	2700	80-89	non	15000	A+	1	P.	0,16 €	12,42 €
✓ 73 PHI577639	CorePro LEDbulb 8-60W B22 2700K Dépolie	B22	8	806	2700	80-89	non	15000	A+	1	P.	0,16 €	13,57 €
73 PHI577615	CorePro LEDbulb ND 11-75W A60 B22 827	B22	11	1055	2700	80-89	Non	15000	A+	1	P.	0,16 €	16,28 €
73 PHI510025	CorePro LEDbulb 13-100W B22 2700K Dépolie	B22	13	1521	2700	80-89	non	15000	A+	1	P.	0,16 €	20,99 €

Caractéristiques techniques, Conditionnement, Multiple de vente, Unité de facturation, visuels, Euroclasse, DEEE HT, PU HT en Euros et hors DEEE et Eco-mobilier; donnés à titre indicatif et susceptibles de modifications sans préavis, ils ne nous engagent qu'après confirmation expresse. Les prix unitaires indiqués sont ceux des réseaux COAXEL, REXEL et SCT, ils ne s'appliquent pas pour le réseau ESPACE ELEC. Pour plus d'informations, consultez votre agence habituelle ou connectez-vous sur notre site internet rexel.fr - N.C=nous consulter.

✓ Produit stocké

LAMPES LED - LAMPES LED 230V FORME GLOBE CULOT E27

PHILIPS



Référence	Désignation	culot	puissance de la lampe	flux lumineux utile (lm)	température de couleur (K)	indice de rendu des couleurs CRI	dimmable/ gradable	durée de vie nominale moyenne (h)	classe énergétique	Mult. vente	Unit. fact.	DEEE HT	P.U. HT
✓ 74 PHI580639	LEDglobe 9,5-60W E27 2700K Dépolie	E27	9,5	806	2700	80-89	non	15000	A+	1	P.	0,16 €	34,79 €
74 PHI580615	LEDglobe 15-100W E27 2700K Dépolie	E27	15	1521	2700	80-89	non	15000	A+	1	P.	0,16 €	39,46 €
✓ 75 PHI567593	LEDglobe 18-120W E27 2700K Dépolie	E27	18	2000	2700	80-89	non	15000	A+	1	P.	0,16 €	56,49 €

LAMPES LED - LAMPES LED 230V FORME GLOBE CULOT E14

aric



Référence	Désignation	culot	puissance de la lampe	flux lumineux utile (lm)	température de couleur (K)	indice de rendu des couleurs CRI	dimmable/ gradable	durée de vie nominale moyenne (h)	classe énergétique	Mult. vente	Unit. fact.	DEEE HT	P.U. HT
76 ARI20034	STEP DIM E14 - Lampe LED E14 5W 2700K 470lm, A+, 25000H, dimmable par Inter	E14	5	470	2700	80-89	Oui	25000	A+	1	P.	0,16 €	7,93 €
76 ARI20035	STEP DIM E14 - Lampe LED E14 5W 4000K 470lm, A+, 25000H, dimmable par Inter	E14	5	470	4000	80-89	Oui	25000	A+	1	P.	0,16 €	7,93 €

LAMPES LED - LAMPES LED 230V FORME SPHÉRIQUE CULOT E27

PHILIPS



Référence	Désignation	culot	puissance de la lampe	flux lumineux utile (lm)	température de couleur (K)	indice de rendu des couleurs CRI	dimmable/ gradable	durée de vie nominale moyenne (h)	classe énergétique	Mult. vente	Unit. fact.	DEEE HT	P.U. HT
✓ 77 PHI453803	MASTER LEDluster DimTone 4-25W E27 2700K Claire	E27	4	250	2200-2700	80-89	oui	25000	A+	1	P.	0,16 €	23,10 €
✓ 77 PHI453605	MASTER LEDluster DimTone 6-40W E27 2700K Claire	E27	6	470	2200-2700	80-89	oui	25000	A+	1	P.	0,16 €	24,68 €
✓ 78 PHI787051	CorePro LEDluster 4-25W E27 2700K Dépolie	E27	4	250	2700	80-89	non	15000	A+	1	P.	0,16 €	11,50 €
79 PHI703038	CorePro LEDluster 7-60W E27 2700K Dépolie	E27	7	806	2700	80-89	non	15000	A++	1	P.	0,16 €	20,37 €

LAMPES LED - LAMPES LED 230V FORME SPHÉRIQUE CULOT E14

OSRAM



Référence	Désignation	culot	puissance de la lampe	flux lumineux utile (lm)	température de couleur (K)	indice de rendu des couleurs CRI	dimmable/ gradable	durée de vie nominale moyenne (h)	classe énergétique	Mult. vente	Unit. fact.	DEEE HT	P.U. HT
✓ 31 OSR292352	OSRAM LED DIM CLP40 Dépolie 827 E14 5W 470lm	E14	5	470	2700	80-89	oui	25000	A+	1	P.	0,16 €	17,14 €

Caractéristiques techniques, Conditionnement, Multiple de vente, Unité de facturation, visuels, Euroclasse, DEEE HT, PU HT en Euros et hors DEEE et Eco-mobilier; donnés à titre indicatif et susceptibles de modifications sans préavis, ils ne nous engagent qu'après confirmation expresse. Les prix unitaires indiqués sont ceux des réseaux COAXEL, REXEL et SCT, ils ne s'appliquent pas pour le réseau ESPACE ELEC. Pour plus d'informations, consultez votre agence habituelle ou connectez-vous sur notre site internet rexel.fr - N.C-nous consulter.

✓ Produit stocké

SOURCES

LAMPES LED

LAMPES LED - LAMPES LED 230V FORME SPHÉRIQUE CULOT E14



Référence	Désignation	culot	puissance de la lampe	flux lumineux utile (lm)	température de couleur (K)	indice de rendu des couleurs CRI	dimnable/ gradable	durée de vie nominale moyenne (h)	classe énergétique	Mult. vente	Unit. fact.	DEEE HT	P.U. HT
✓ 80 OSR291997	OSRAM LED CLP40 Dépolie 827 E14 5W 470lm	E14	5	470	2700	80-89	non	15000	A+	1	P.	0,16 €	16,36 €
✓ 81 PHI453780	MASTER LEDluster DimTone 4-25W E14 2700K Claire	E14	4	250	2200-2700	80-89	oui	25000	A+	1	P.	0,16 €	16,80 €
✓ 81 PHI453582	MASTER LEDluster DimTone 6-40W E14 2700K Claire	E14	6	470	2200-2700	80-89	oui	25000	A+	1	P.	0,16 €	24,68 €
✓ 81 PHI580677	MASTER LEDluster DimTone 8-60W E14 2700K Claire	E14	8	806	2200-2700	80-89	oui	25000	A+	1	P.	0,16 €	27,72 €
✓ 82 PHI787037	CorePro LEDluster 4-25W E14 2700K Dépolie	E14	4	250	2700	80-89	non	15000	A+	1	P.	0,16 €	11,50 €
✓ 82 PHI474891	CorePro LEDluster 5,5-40W E14 2700K Dépolie	E14	5,5	470	2700	80-89	non	15000	A+	1	P.	0,16 €	12,88 €
82 PHI543603	CorePro LEDluster 5,5-40W E14 4000K Dépolie	E14	5,5	520	4000	80-89	non	15000	A+	1	P.	0,16 €	11,76 €
✓ 82 PHI703014	CorePro LEDluster 7-60W E14 2700K Dépolie	E14	7	806	2700	80-89	non	15000	A++	1	P.	0,16 €	20,37 €
82 PHI703076	CorePro LEDluster 7-60W E14 4000K Dépolie	E14	7	830	4000	80-89	non	15000	A++	1	P.	0,16 €	22,74 €

LAMPES LED - LAMPES LED 230V FORME FLAMME CULOT E14



Référence	Désignation	culot	puissance de la lampe	flux lumineux utile (lm)	température de couleur (K)	indice de rendu des couleurs CRI	dimnable/ gradable	durée de vie nominale moyenne (h)	classe énergétique	Mult. vente	Unit. fact.	DEEE HT	P.U. HT
✓ 83 OSR292215	OSRAM LED DIM CLB40 Dépolie 827 E14 5W 470lm	E14	5	470	2700	80-89	oui	25000	A+	1	P.	0,16 €	17,14 €
84 PHI453766	MASTER LEDcandle DimTone 4-25W E14 2700K Claire Coup de vent	E14	4	250	2200-2700	80-89	oui	25000	A+	1	P.	0,16 €	20,08 €
✓ 85 PHI453681	MASTER LEDcandle DimTone 4-25W E14 2700K Claire	E14	4	250	2200-2700	80-89	oui	25000	A+	1	P.	0,16 €	20,08 €
✓ 84 PHI453544	MASTER LEDcandle DimTone 6-40W E14 2700K Claire Coup de vent	E14	6	470	2200-2700	80-89	oui	25000	A+	1	P.	0,16 €	19,74 €
✓ 85 PHI453506	MASTER LEDcandle DimTone 6-40W E14 2700K Claire	E14	6	470	2200-2700	80-89	oui	25000	A+	1	P.	0,16 €	25,15 €
✓ 85 PHI55996	MASTER LEDcandle DimTone 8-60W E14 2700K Claire	E14	8	806	2200-2700	80-89	oui	25000	A+	1	P.	0,16 €	27,72 €
86 PHI598474	SceneSwitch LEDcandle 3 ambiances 5,5-40W E14 2700K Claire	E14	5,5-4-2	470-190-50	2700/2500/2200	80-89	non	15000	A+	1	P.	0,16 €	28,73 €
✓ 87 PHI787013	CorePro LEDcandle 4-25W E14 2700K Dépolie	E14	4	250	2700	80-89	non	15000	A+	1	P.	0,16 €	10,91 €
✓ 87 PHI762386	CorePro LEDcandle 5,5-40W E14 2700K Dépolie	E14	5,5	470	2700	80-89	non	15000	A+	1	P.	0,16 €	12,83 €
87 PHI543566	CorePro LEDcandle 5,5-40W E14 4000K Dépolie	E14	5,5	470	4000	80-89	non	15000	A+	1	P.	0,16 €	11,76 €
✓ 87 PHI702994	CorePro LEDcandle 7-60W E14 2700K Dépolie	E14	7	806	2700	80-89	non	15000	A++	1	P.	0,16 €	20,37 €
✓ 87 PHI703052	CorePro LEDcandle 7-60W E14 4000K Dépolie	E14	7	806	4000	80-89	non	15000	A++	1	P.	0,16 €	22,74 €

LAMPES LED - LAMPES LED 230V FORME FLAMME CULOT B22



Référence	Désignation	culot	puissance de la lampe	flux lumineux utile (lm)	température de couleur (K)	indice de rendu des couleurs CRI	dimnable/ gradable	durée de vie nominale moyenne (h)	classe énergétique	Mult. vente	Unit. fact.	DEEE HT	P.U. HT
✓ 88 PHI453629	MASTER LEDcandle DimTone 6-40W B22 2700K Claire	B22	6	470	2200	80-89	oui	25000	A+	1	P.	0,16 €	24,02 €

Caractéristiques techniques, Conditionnement, Multiple de vente, Unité de facturation, visuels, Euroclasse, DEEE HT, PU HT en Euros et hors DEEE et Eco-mobilier; donnés à titre indicatif et susceptibles de modifications sans préavis, ils ne nous engageant qu'après confirmation expresse. Les prix unitaires indiqués sont ceux des réseaux COAXEL, REXEL et SCT, ils ne s'appliquent pas pour le réseau ESPACE ELEC. ✓ Produit stocké

Pour plus d'informations, consultez votre agence habituelle ou connectez-vous sur notre site internet rexel.fr - N.C.=nous consulter.

LAMPES LED - LAMPES LED 230V FORME STICK CULOT E27



88

90

Référence	Désignation	culot	puissance de la lampe	flux lumineux utile (lm)	température de couleur (K)	indice de rendu des couleurs CRI	dimmable/ gradable	durée de vie nominale moyenne (h)	classe énergétique	Mult. vente	Unit. fact.	DEEE HT	P.U. HT
✓ 88 PHI814512	CorePro LEDstick 9,5-68W E27 3000K Dépolie	E27	9,5	950	3000	80-89	non	15000	A+	1	P.	0,16 €	13,02 €
✓ 88 PHI814536	CorePro LEDstick 9,5-75W E27 4000K Dépolie	E27	9,5	1050	4000	80-89	non	15000	A+	1	P.	0,16 €	13,02 €
✓ 90 OSR292635	OSRAM LED STICK60 Dépolie 827 E27 8W 806lm ø40,4	E27	8	806	2700	80-89	non	15000	A+	1	P.	0,16 €	10,90 €
90 OSR292659	OSRAM LED STICK60 Dépolie 840 E27 8W 806lm ø40,4	E27	8	806	4000	80-89	non	15000	A+	1	P.	0,16 €	10,90 €
✓ 90 OSR292673	OSRAM LED STICK75 Dépolie 827 E27 10W 1050lm ø40,4	E27	10	1050	2700	80-89	non	15000	A+	1	P.	0,16 €	13,63 €
✓ 90 OSR292697	OSRAM LED STICK75 Dépolie 840 E27 10W 1050lm ø40,4	E27	10	1050	4000	80-89	non	15000	A+	1	P.	0,16 €	13,63 €

LAMPES LED - LAMPES LED 230V À CULOT R7S



91

92

93

94

95



96

Référence	Désignation	culot	puissance de la lampe	flux lumineux utile (lm)	température de couleur (K)	angle de rayonnement (°)	indice de rendu des couleurs CRI	dimmable/ gradable	durée de vie nominale moyenne (h)	classe énergétique	Mult. vente	Unit. fact.	DEEE HT	P.U. HT
✓ 91 ARI20016	Lampe R7s 118mm, 360°, LED 10W 3000K 1000lm, Cl.énerg.A+, 30000H, dimmable	R7s	10	1000	3000	360	80-89	oui	30000	A+	1	P.	0,16 €	36,77 €
✓ 91 ARI20017	Lampe R7s 118mm, 360°, LED 10W 4000K 1050lm, Cl.énerg.A+, 30000H, dimmable	R7s	10	1050	4000	360	80-89	oui	30000	A+	1	P.	0,16 €	36,77 €
✓ 91 ARI2929	Lampe R7s 118mm, 360°, LED 10W 3000K 1200lm, Cl.énerg.A++, 30000H	R7s	10	1150	3000	360	80-89	non	30000	A++	1	P.	0,16 €	28,41 €
✓ 91 ARI2972	Lampe R7s 118mm, 360°, LED 10W 4000K 1300lm, Cl.énerg.A++, 30000H	R7s	10	1250	4000	360	80-89	non	30000	A++	1	P.	0,16 €	28,98 €
✓ 92 ARI2951	Lampe R7s 118mm, 110°, LED 12W 4000K 1200lm, Cl.énerg.A+, 35000H	R7s	12	1200	4000	110	80-89	non	35000	A+	1	P.	0,16 €	40,17 €
93 OSR812192	OSRAM LED LINE R7s Claire 806lm 827 7W 78mm	R7s	7	806	2700		80-89	non	15000	A++	1	P.	0,16 €	26,71 €
✓ 93 OSR811874	OSRAM LED LINE DIM R7s Claire 1055lm 827 8,5W 78mm	R7s	8,5	1055	2700		80-89	oui	25000	A++	1	P.	0,16 €	36,02 €
93 OSR812178	OSRAM LED LINE R7s Claire 1055lm 27 8W 78mm	R7s	8	1055	2700		80-89	non	15000	A++	1	P.	0,16 €	30,96 €
93 OSR169050	OSRAM LED LINE DIM R7s Claire 1521lm 827 11,5W 78mm	R7s	11,5	1521	2700		80-89	oui	15000	A++	1	P.	0,16 €	46,14 €
93 OSR169029	OSRAM LED LINE R7s Claire 1521lm 827 11,5W 78mm	R7s	11,5	1521	2700		80-89	non	15000	A++	1	P.	0,16 €	41,89 €
94 OSR812116	OSRAM LED LINE R7s Claire 1521lm 827 12,5W 118mm	R7s	12,5	1521	2700		80-89	non	15000	A++	1	P.	0,16 €	40,47 €
✓ 94 OSR811850	OSRAM LED LINE DIM R7s CLAIRE 2000lm 827 15W 118mm	R7s	15	2000	2700		80-89	oui	25000	A++	1	P.	0,16 €	51,32 €
✓ 94 OSR812130	OSRAM LED LINE R7s Claire 2000lm 827 15W 118mm	R7s	15	2000	2700		80-89	non	15000	A++	1	P.	0,16 €	46,51 €
94 OSR168992	OSRAM LED LINE R7s Claire 2452lm 827 17,5W 118mm	R7s	17,5	2452	2700		80-89	non	15000	A++	1	P.	0,16 €	73,26 €
95 PHI713945	CorePro LED R7s 78mm 7,5-60W 3000K	R7s	7,5	950	3000		80-89	non	15000	A++	1	P.	0,16 €	43,55 €
95 PHI713969	CorePro LED R7s 78mm 7,5-60W 4000K	R7s	7,5	1000	4000		80-89	non	15000	A++	1	P.	0,16 €	43,55 €
✓ 96 PHI522530	CorePro LED R7s 118mm 6,5-60W 3000K	R7s	6,5	830	3000		80-89	non	20000	A++	1	P.	0,16 €	43,55 €
✓ 96 PHI714003	CorePro LED R7s 118mm Dim 14-120W 3000K	R7s	14	2000	3000		80-89	oui	15000	A++	1	P.	0,16 €	64,39 €
✓ 96 PHI714065	CorePro LED R7s 118mm Dim 14-120W 4000K	R7s	14	2000	4000		80-89	oui	15000	A++	1	P.	0,16 €	64,39 €
✓ 96 PHI646738	CorePro LED R7S 118mm Dim 17,5-150W 3000K	R7s	17,5	2460	3000		80-89	oui	15000	A++	1	P.	0,16 €	76,26 €
96 PHI646752	CorePro LED R7S 118mm Dim 17,5-150W 4000K	R7s	17,5	2460	4000		80-89	oui	15000	A++	1	P.	0,16 €	76,26 €

Caractéristiques techniques, Conditionnement, Multiple de vente, Unité de facturation, visuels, Euroclasse, DEEE HT, PU HT en Euros et hors DEEE et Eco-mobilier; donnés à titre indicatif et susceptibles de modifications sans préavis, ils ne nous engagent qu'après confirmation expresse. Les prix unitaires indiqués sont ceux des réseaux COAXEL, REXEL et SCT, ils ne s'appliquent pas pour le réseau ESPACE ELEC. Pour plus d'informations, consultez votre agence habituelle ou connectez-vous sur notre site internet rexel.fr - N.C-nous consulter.

✓ Produit stocké

SOURCES

LAMPES LED

LAMPES LED - LAMPES LED 230V CULOT G9



Référence	Désignation	culot	puissance de la lampe	flux lumineux utile (lm)	température de couleur (K)	indice de rendu des couleurs CRI	dimmable/ gradable	durée de vie nominale moyenne (h)	classe énergétique	Mult. vente	Unit. fact.	DEEE HT	P.U. HT
✓ 97 OSR811454	OSRAM LED PIN G9 Claire 200lm 827 1,9W	G9	1,9	200	2700	80-89	non	15000	A++	1	P.	0,16 €	16,59 €
✓ 98 OSR811515	OSRAM LED PIN G9 Claire 320lm 827 2,6W	G9	2,6	320	2700	80-89	non	15000	A++	1	P.	0,16 €	21,03 €
✓ 98 OSR812697	OSRAM LED PIN G9 Claire 320lm 840 2,6W	G9	2,6	320	4000	80-89	non	15000	A++	1	P.	0,16 €	21,24 €
✓ 99 OSR811553	OSRAM LED PIN DIM G9 Claire 350lm 827 3,5W	G9	3,5	350	2700	80-89	oui	25000	A++	1	P.	0,16 €	30,07 €
✓ 99 OSR811812	OSRAM LED PIN G9 Claire 470lm 827 3,8W	G9	3,8	470	2700	80-89	non	15000	A++	1	P.	0,16 €	24,46 €
✓ 99 OSR812710	OSRAM LED PIN G9 Claire 470lm 840 3,8W	G9	3,8	470	4000	80-89	non	15000	A++	1	P.	0,16 €	24,46 €
✓ 100 PHI713921	CorePro LEDcapsule G9 1,9-25W 2700K	G9	1,9	204	2700	80-89	non	15000	A++	1	P.	0,16 €	21,17 €
✓ 100 PHI815267	CorePro LEDcapsule G9 3,2-40W 2700K	G9	3,2	400	2700	80-89	non	15000	A++	1	P.	0,16 €	26,78 €

LAMPES LED - LAMPES LED 230V FORME T26 CULOT E14



Référence	Désignation	culot	puissance de la lampe	flux lumineux utile (lm)	température de couleur (K)	indice de rendu des couleurs CRI	dimmable/ gradable	durée de vie nominale moyenne (h)	classe énergétique	Mult. vente	Unit. fact.	DEEE HT	P.U. HT
101 OSR133525	OSRAM LED FIL PARATHOM T26 40 Claire 827 E14 4W Verre	E14	4	470	2700	80-89	non	15000	A++	1	P.	0,16 €	18,58 €

LAMPES LED - LAMPES LED 230V À RÉFLECTEUR CULOT GU10



Référence	Désignation	culot	puissance de la lampe	flux lumineux utile (lm)	température de couleur (K)	angle de rayonnement (°)	indice de rendu des couleurs CRI	dimmable/ gradable	durée de vie nominale moyenne (h)	classe énergétique	Mult. vente	Unit. fact.	DEEE HT	P.U. HT
✓ 102 OSR259997	OSRAM LED PARATHOM PRO DIM PAR16 35 930 GU10 3,7W 230lm	GU10	3,7	230	3000	36	90-100	oui	40000	A	1	P.	0,16 €	21,03 €
✓ 103 OSR095403	OSRAM LED PARATHOM PRO DIM PAR16 50 930 GU10 6,4W 350lm	GU10	6,4	350	3000	36	90-100	oui	40000	A	1	P.	0,16 €	24,69 €
✓ 103 OSR095304	OSRAM LED PARATHOM PRO DIM PAR16 50 940 GU10 6,4W 350lm	GU10	6,4	350	4000	36	90-100	oui	40000	A	1	P.	0,16 €	24,69 €
✓ 103 OSR259959	OSRAM LED PARATHOM DIM PAR16 35 930 GU10 3,7W 230lm	GU10	3,7	230	3000	36	90-100	oui	25000	A+	1	P.	0,16 €	19,67 €
✓ 103 OSR259874	OSRAM LED PARATHOM DIM PAR16 35 940 GU10 3,7W 230lm	GU10	3,7	230	4000	36	90-100	oui	25000	A+	1	P.	0,16 €	19,67 €
✓ 103 OSR260115	OSRAM LED PARATHOM DIM PAR16 50 930 GU10 5,5W 350lm	GU10	5,5	350	3000	36	90-100	oui	25000	A+	1	P.	0,16 €	18,30 €
✓ 103 OSR260054	OSRAM LED PARATHOM DIM PAR16 50 940 GU10 5,5W 350lm	GU10	5,5	350	4000	36	90-100	oui	25000	A+	1	P.	0,16 €	21,42 €
✓ 103 OSR095465	OSRAM LED PARATHOM DIM PAR16 80 830 GU10 8W 575lm	GU10	8	575	3000	36	80-89	oui	25000	A+	1	P.	0,16 €	22,98 €

Caractéristiques techniques, Conditionnement, Multiple de vente, Unité de facturation, visuels, Euroclasse, DEEE HT, PU HT en Euros et hors DEEE et Eco-mobilier; donnés à titre indicatif et susceptibles de modifications sans préavis, ils ne nous engagent qu'après confirmation expresse. Les prix unitaires indiqués sont ceux des réseaux COAXEL, REXEL et SCT, ils ne s'appliquent pas pour le réseau ESPACE ELEC. ✓ Produit stocké

Pour plus d'informations, consultez votre agence habituelle ou connectez-vous sur notre site internet rexel.fr - N.C-nous consulter.

Référence	Désignation	culot	puissance de la lampe	flux lumineux utile (lm)	température de couleur (K)	angle de rayonnement (°)	indice de rendu des couleurs CRI	dimmable/gradable	durée de vie nominale moyenne (h)	classe énergétique	Mult. vente	Unit. fact.	DEEE HT	P.U. HT
✓ 103 OSR095441	OSRAM LED PARATHOM DIM PAR16 80 840 GU10 8W 575lm	GU10	8	575	4000	36	80-89	oui	25000	A+	1	P.	0,16 €	22,98 €
✓ 103 OSR095526	OSRAM LED PARATHOM DIM PAR16 80 830 GU10 8W 575lm	GU10	8	575	3000	60	80-89	oui	25000	A+	1	P.	0,16 €	23,65 €
✓ 103 OSR095502	OSRAM LED PARATHOM DIM PAR16 80 840 GU10 8W 575lm	GU10	8	575	4000	60	80-89	oui	25000	A+	1	P.	0,16 €	23,65 €
102 OSR095588	OSRAM LED PARATHOM DIM PAR16 80 830 GU10 8W 575lm	GU10	8	575	3000	120	80-89	oui	25000	A+	1	P.	0,16 €	23,88 €
102 OSR095564	OSRAM LED PARATHOM DIM PAR16 80 840 GU10 8W 575lm	GU10	8	575	4000	120	80-89	oui	25000	A+	1	P.	0,16 €	23,88 €
104 OSR096561	OSRAM LED PARATHOM DIM PAR16 100 830 GU10 9,6W 750lm	GU10	9,6	750	3000	36	80-89	oui	25000	A+	1	P.	0,16 €	31,97 €
104 OSR096547	OSRAM LED PARATHOM DIM PAR16 100 840 GU10 9,6W 750lm	GU10	9,6	750	4000	36	80-89	oui	25000	A+	1	P.	0,16 €	31,97 €
103 OSR259911	OSRAM LED PARATHOM PAR16 35 830 GU10 2,6W 230lm	GU10	2,6	230	3000	36	80-89	non	15000	A++	1	P.	0,16 €	9,74 €
103 OSR259850	OSRAM LED PARATHOM PAR16 35 840 GU10 2,6W 230lm	GU10	2,6	230	4000	36	80-89	non	15000	A++	1	P.	0,16 €	9,74 €
✓ 103 OSR451735	OSRAM LED PARATHOM PAR16 50 830 GU10 4,3W 350lm	GU10	4,3	350	3000	36	80-89	non	15000	A++	1	P.	0,16 €	10,90 €
✓ 103 OSR958128	OSRAM LED PARATHOM PAR16 50 840 GU10 4,3W 350lm	GU10	4,3	350	4000	36	80-89	non	15000	A++	1	P.	0,16 €	11,11 €
✓ 103 OSR815650	OSRAM LED PARATHOM PAR16 80 830 GU10 6,9W 575lm	GU10	6,9	575	3000	36	80-89	non	15000	A+	1	P.	0,16 €	15,38 €
✓ 103 OSR958180	OSRAM LED PARATHOM PAR16 80 840 GU10 6,9W 575lm	GU10	6,9	575	4000	36	80-89	non	15000	A+	1	P.	0,16 €	15,23 €
104 OSR096523	OSRAM LED PARATHOM PAR16 100 830 GU10 9,1W 750lm	GU10	9,1	750	3000	36	80-89	non	15000	A+	1	P.	0,16 €	27,12 €
104 OSR096509	OSRAM LED PARATHOM PAR16 100 840 GU10 9,1W 750lm	GU10	9,1	750	4000	36	80-89	non	15000	A+	1	P.	0,16 €	27,12 €
✓ 103 OSR096462	OSRAM LED PARATHOM PAR16 80 830 GU10 6,9W 575lm	GU10	6,9	575	3000	60	80-89	non	15000	A+	1	P.	0,16 €	15,99 €
✓ 103 OSR096448	OSRAM LED PARATHOM PAR16 80 840 GU10 6,9W 575lm	GU10	6,9	575	4000	60	80-89	non	15000	A+	1	P.	0,16 €	15,99 €
✓ 106 PHI707616	MASTER LEDspot GU10 Dim 5,5-50W 2700K 25° - ExpertColor IRC 97	GU10	5,5	355	2700	25	90-100	oui	40000	A+	1	P.	0,16 €	34,35 €
✓ 106 PHI707630	MASTER LEDspot GU10 Dim 5,5-50W 3000K 25° - ExpertColor IRC 97	GU10	5,5	375	3000	25	90-100	oui	40000	A+	1	P.	0,16 €	34,35 €
✓ 106 PHI707654	MASTER LEDspot GU10 Dim 5,5-50W 4000K 25° - ExpertColor IRC 97	GU10	5,5	400	4000	25	90-100	oui	40000	A+	1	P.	0,16 €	31,00 €
✓ 106 PHI707555	MASTER LEDspot GU10 Dim 3,9-35W 2700K 36° - ExpertColor IRC 97	GU10	3,9	265	2700	36	90-100	oui	40000	A+	1	P.	0,16 €	29,32 €
✓ 106 PHI707579	MASTER LEDspot GU10 Dim 3,9-35W 3000K 36° - ExpertColor IRC 97	GU10	3,9	280	3000	36	90-100	oui	40000	A+	1	P.	0,16 €	29,32 €
✓ 106 PHI707593	MASTER LEDspot GU10 Dim 3,9-35W 4000K 36° - ExpertColor IRC 97	GU10	3,9	300	4000	36	90-100	oui	40000	A+	1	P.	0,16 €	29,32 €
✓ 106 PHI707678	MASTER LEDspot GU10 Dim 5,5-50W 2700K 36° - ExpertColor IRC 97	GU10	5,5	355	2700	36	90-100	oui	40000	A+	1	P.	0,16 €	31,00 €
✓ 106 PHI707692	MASTER LEDspot GU10 Dim 5,5-50W 3000K 36° - ExpertColor IRC 97	GU10	5,5	375	3000	36	90-100	oui	40000	A+	1	P.	0,16 €	31,00 €
✓ 106 PHI707715	MASTER LEDspot GU10 Dim 5,5-50W 4000K 36° - ExpertColor IRC 97	GU10	5,5	375	4000	36	90-100	oui	40000	A+	1	P.	0,16 €	31,00 €
✓ 106 PHI707876	MASTER LEDspot GU10 Dim 4,9-50W 3000K 36° - IRC90	GU10	4,9	365	3000	36	90-100	oui	25000	A+	1	P.	0,16 €	20,16 €
✓ 106 PHI707890	MASTER LEDspot GU10 Dim 4,9-50W 4000K 36° - IRC90	GU10	4,9	380	4000	36	90-100	oui	25000	A+	1	P.	0,16 €	20,16 €
✓ 106 PHI707739	MASTER LEDspot GU10 Dim 3,7-35W 2700K 36° - IRC90	GU10	3,7	260	2700	36	90-100	oui	25000	A+	1	P.	0,16 €	19,40 €
✓ 106 PHI707753	MASTER LEDspot GU10 Dim 3,7-35W 3000K 36° - IRC90	GU10	3,7	270	3000	36	90-100	oui	25000	A+	1	P.	0,16 €	19,40 €
✓ 106 PHI707777	MASTER LEDspot GU10 Dim 3,7-35W 4000K 36° - IRC90	GU10	3,7	285	4000	36	90-100	oui	25000	A++	1	P.	0,16 €	19,40 €
✓ 106 PHI707852	MASTER LEDspot GU10 Dim 4,9-50W 2700K 36° - IRC90	GU10	4,9	355	2700	36	90-100	oui	25000	A+	1	P.	0,16 €	20,16 €
106 PHI707913	MASTER LEDspot GU10 Dim 4,9-50W 2700K 60° - IRC90	GU10	4,9	355	2700	60	90-100	oui	25000	A+	1	P.	0,16 €	20,16 €
✓ 106 PHI707937	MASTER LEDspot GU10 Dim 4,9-50W 3000K 60° - IRC90	GU10	4,9	365	3000	60	90-100	oui	25000	A+	1	P.	0,16 €	20,16 €
✓ 106 PHI707951	MASTER LEDspot GU10 Dim 4,9-50W 4000K 60° - IRC90	GU10	4,9	380	4000	60	90-100	oui	25000	A+	1	P.	0,16 €	20,16 €
✓ 106 PHI707975	MASTER LEDspot GU10 Dim 7-80W 3000K 36°	GU10	6,2	575	3000	36	90-100	oui	25000	A++	1	P.	0,16 €	25,41 €
✓ 106 PHI707999	MASTER LEDspot GU10 Dim 7-80W 4000K 36°	GU10	6,2	575	4000	36	90-100	oui	25000	A++	1	P.	0,16 €	25,41 €
✓ 107 PHI710937	SceneSwitch LEDspot GU10 3 ambiances 5-50W 2700K 36°	GU10	1,5-3,5-5	40-140-350	2200-2500-2700	36	80-89	non	15000	A+	1	P.	0,16 €	25,86 €
106 PHI721353	CorePro LEDspot GU10 Dim 4-35W 3000K 36°	GU10	4	260	3000	36	80-89	oui	15000	A+	1	P.	N.C	N.C
106 PHI730225	CorePro LEDspot GU10 Dim 4-35W 4000K 36°	GU10	4	270	4000	36	80-89	oui	15000	A+	1	P.	N.C	N.C
106 PHI721391	CorePro LEDspot GU10 Dim 5-50W 3000K 36°	GU10	5	365	3000	36	80-89	oui	15000	A+	1	P.	N.C	N.C
106 PHI730249	CorePro LEDspot GU10 Dim 5-50W 4000K 36°	GU10	5	380	4000	36	80-89	oui	15000	A+	1	P.	N.C	N.C
✓ 109 ARI20030	STEP DIM GU10 - Lampe LED GU10 4,5W 2700K 390lm, A++, 25000H, dimmable par Inter	GU10	4,5	390	2700	40	80-89	Oui	25000	A++	1	P.	0,16 €	8,15 €
✓ 109 ARI20031	STEP DIM GU10 - Lampe LED GU10 4,5W 4000K 390lm, A++, 25000H, dimmable par Inter	GU10	4,5	390	4000	40	80-89	Oui	25000	A++	1	P.	0,16 €	8,15 €
✓ 109 ARI2981	Lampe GU10 LED 6W 3000K 470lm, Cl.Énerg. A+, 15000H	GU10	6	470	3000	36	80-89	Non	15000	A+	1	P.	0,16 €	4,53 €
✓ 109 ARI2982	Lampe GU10 LED 6W 4000K 500lm, Cl.Énerg. A+, 15000H	GU10	6	500	4000	36	80-89	Non	15000	A+	1	P.	0,16 €	4,53 €

Caractéristiques techniques, Conditionnement, Multiple de vente, Unité de facturation, visuels, Euroclasse, DEEE HT, PU HT en Euros et hors DEEE et Eco-mobilier; donnés à titre indicatif et susceptibles de modifications sans préavis, ils ne nous engagent qu'après confirmation expresse. Les prix unitaires indiqués sont ceux des réseaux COAXEL, REXEL et SCT, ils ne s'appliquent pas pour le réseau ESPACE ELEC. Pour plus d'informations, consultez votre agence habituelle ou connectez-vous sur notre site internet rexel.fr - N.C-nous consulter.

✓ Produit stocké

SOURCES

LAMPES LED

LAMPES LED - LAMPES LED 230V À RÉFLECTEUR CULOT E27



ÉCLAIRAGE

Référence	Désignation	culot	puissance de la lampe	flux lumineux utile (lm)	température de couleur (K)	angle de rayonnement (°)	indice de rendu des couleurs CRI	dimmable/ gradable	durée de vie nominale moyenne (h)	classe énergétique	Mult. vente	Unit. fact.	DEEE HT	P.U. HT
✓ 110 OSR264267	OSRAM LED PARATHOM DIM PAR20 50 827 36° E27 5W 350lm	E27	5	350	2700	36	90-100	oui	25000	A+	1	P.	0,16 €	26,87 €
✓ 111 OSR264304	OSRAM LED PARATHOM DIM PAR30 75 827 36° E27 10W 633lm	E27	10	633	2700	36	90-100	oui	25000	A	1	P.	0,16 €	43,62 €
✓ 112 OSR264083	OSRAM LED PARATHOM DIM PAR38 120 827 30° IP65 E27 12,5W 1035lm	E27	12,5	1035	2700	30	80-89	oui	25000	A+	1	P.	0,16 €	58,03 €
✓ 112 OSR264069	OSRAM LED PARATHOM PAR38 120 827 15° E27 12,5W 1035lm Verre	E27	12,5	1035	2700	15	80-89	non	25000	A+	1	P.	0,16 €	42,45 €
✓ 112 OSR264106	OSRAM LED PARATHOM PAR38 120 827 30° E27 12,5W 1035lm Verre	E27	12,5	1035	2700	30	80-89	non	25000	A+	1	P.	0,16 €	42,45 €
✓ 113 OSR117174	OSRAM LED PARATHOM PAR38 VERT Vert IP65 E27 13W 300lm Verre	E27	13	300	-	-	-	non	25000	A+	1	P.	0,16 €	46,14 €
✓ 114 OSR263949	OSRAM LED PARATHOM R63 40 827 36° E27 2,6W 210lm Verre	E27	2,6	210	2700	36	80-89	non	15000	A++	1	P.	0,16 €	18,30 €
✓ 114 OSR263963	OSRAM LED PARATHOM R63 60 827 36° E27 4,3W 345lm Verre	E27	4,3	345	2700	36	80-89	non	15000	A+	1	P.	0,16 €	18,30 €
✓ 115 OSR097100	OSRAM LED PARATHOM DIM R63 60 927 36° E27 5,9W 345lm Verre	E27	5,9	345	2700	36	90-100	oui	25000	A+	1	P.	0,16 €	20,65 €
✓ 116 OSR097308	OSRAM LED PARATHOM DIM R63 60 927 36° E27 5,9W 345lm Verre	E27	5,9	345	2700	36	90-100	oui	25000	A+	1	P.	0,16 €	28,06 €
✓ 117 OSR264595	OSRAM LED PARATHOM R80 60 827 36° E27 4,3W 345lm Verre	E27	4,3	345	2700	36	80-89	non	15000	A+	1	P.	0,16 €	22,00 €
✓ 117 OSR264649	OSRAM LED PARATHOM R80 100 827 36° E27 9,1W 670lm Verre	E27	9,1	670	2700	36	80-89	non	15000	A+	1	P.	0,16 €	22,00 €
✓ 118 OSR097186	OSRAM LED PARATHOM DIM R80 100 827 36° E27 9,6W 670lm Verre	E27	9,6	670	2700	36	80-89	oui	25000	A+	1	P.	0,16 €	28,59 €
✓ 118 PHI13709	MASTER LEDspot PAR20 Dim 6-50W E27 2700K 40°	E27	6	500	2700	40	80-89	oui	25000	A+	1	P.	0,16 €	39,11 €
✓ 118 PHI13747	MASTER LEDspot PAR20 Dim 6-50W E27 4000K 40°	E27	6	540	4000	40	80-89	oui	25000	A+	1	P.	0,16 €	36,50 €
✓ 118 PHI13563	MASTER LEDspot PAR20 Dim 6-50W E27 2700K 25°	E27	6	500	2700	25	80-89	oui	25000	A+	1	P.	0,16 €	39,11 €
✓ 118 PHI13686	MASTER LEDspot PAR20 Dim 6-50W E27 4000K 25°	E27	6	540	4000	25	80-89	oui	25000	A+	1	P.	0,16 €	39,11 €
✓ 118 PHI13662	MASTER LEDspot PAR20 Dim 6-50W E27 3000K 25°	E27	6	515	3000	25	80-89	oui	25000	A+	1	P.	0,16 €	39,11 €
✓ 118 PHI13723	MASTER LEDspot PAR20 Dim 6-50W E27 3000K 40°	E27	6	515	3000	40	80-89	oui	25000	A+	1	P.	0,16 €	36,50 €
✓ 119 PHI13808	MASTER LEDspot PAR30S Dim 9,5-75W E27 2700K 25°	E27	9,5	740	2700	25	80-89	oui	25000	A+	1	P.	0,16 €	46,30 €
✓ 119 PHI13846	MASTER LEDspot PAR30S Dim 9,5-75W E27 4000K 25°	E27	9,5	820	4000	25	80-89	oui	25000	A+	1	P.	0,16 €	46,30 €
✓ 120 PHI14560	MASTER LEDspot PAR38 9-60W E27 2700K 25°	E27	9	750	2700	25	80-89	non	15000	A+	1	P.	0,16 €	62,58 €
✓ 120 PHI13761	MASTER LEDspot PAR38 Dim 13-100W E27 2700K 25°	E27	13	875	2700	25	80-89	oui	25000	A+	1	P.	0,16 €	70,56 €
✓ 121 PHI11795	CorePro LEDspot R63 3-40W E27 2700K 36°	E27	3	210	2700	36	80-89	non	15000	A+	1	P.	0,16 €	32,91 €
✓ 121 PHI11818	CorePro LEDspot R63 Dim 4,5-60W E27 2700K 36°	E27	5,7	345	2700	36	80-89	oui	15000	A+	1	P.	0,16 €	37,27 €
✓ 122 PHI11832	CorePro LEDspot R80 4-60W E27 2700K 36°	E27	3,7	345	2700	36	80-89	non	15000	A+	1	P.	0,16 €	27,42 €
✓ 122 PHI11856	CorePro LEDspot R80 8-100W E27 2700K 36°	E27	7	667	2700	36	80-89	non	15000	A+	1	P.	0,16 €	32,77 €
✓ 123 ARI2980	Lampe réflecteur D=122 PAR38 E27 LED 15W 4000K 1350lm, Cl.énerg.A+, 35000H	E27	15	1350	4000	30	80-89	Non	35000	A+	1	P.	0,16 €	61,51 €
✓ 123 ARI2995	Lampe réflecteur D=122 PAR38 E27 LED 15W 3000K 1350lm, Cl.énerg.A+, 35000H	E27	15	1350	3000	30	80-89	Non	35000	A+	1	P.	0,16 €	62,69 €
✓ 124 ARI2963	Lampe réflecteur D=80 E27 LED 11W 2700K 1000lm, Cl.énerg.A+, 35000H	E27	11	1000	2700	120	80-89	Non	35000	A+	1	P.	0,16 €	18,44 €

Caractéristiques techniques, Conditionnement, Multiple de vente, Unité de facturation, visuels, Euroclasse, DEEE HT, PU HT en Euros et hors DEEE et Eco-mobilier; donnés à titre indicatif et susceptibles de modifications sans préavis, ils ne nous engagent qu'après confirmation expresse. Les prix unitaires indiqués sont ceux des réseaux COAXEL, REXEL et SCT, ils ne s'appliquent pas pour le réseau ESPACE ELEC. Pour plus d'informations, consultez votre agence habituelle ou connectez-vous sur notre site internet rexel.fr - N.C= nous consulter.

✓ Produit stocké

LAMPES LED - LAMPES LED 230V À RÉFLECTEUR CULOT E14



Référence	Désignation	culot	puissance de la lampe	flux lumineux utile (lm)	température de couleur (K)	angle de rayonnement (°)	indice de rendu des couleurs CRI	dimmable/ gradable	durée de vie nominale moyenne (h)	classe énergétique	Mult. vente	Unit. fact.	DEEE HT	P.U. HT
✓ 125 OSR263888	OSRAM LED PARATHOM R50 25 827 36° E14 1,5W 110lm Verre	E14	1,5	110	2700	36	80-89	non	15000	A+	1	P.	0,16 €	15,58 €
125 OSR264663	OSRAM LED PARATHOM R50 60 827 36° E14 4,3W 345lm Verre	E14	4,3	345	2700	36	80-89	non	15000	A+	1	P.	0,16 €	15,58 €
✓ 125 OSR263901	OSRAM LED PARATHOM R50 40 827 36° E14 2,6W 210lm Verre	E14	2,6	210	2700	36	80-89	non	15000	A++	1	P.	0,16 €	15,58 €
✓ 126 OSR096943	OSRAM LED PARATHOM DIM R50 60 927 36° E14 5,9W 345lm Verre	E14	5,9	345	2700	36	90-100	oui	25000	A+	1	P.	0,16 €	19,85 €
✓ 127 PHI811719	CorePro LEDspot ND 1,8-30W R39 E14 827 36°	E14	1,8	150	2700	36	80-89	non	15000	A++	1	P.	0,16 €	20,94 €
✓ 128 PHI811757	CorePro LEDspot R50 2,8-40W E14 2700K 36°	E14	2,7	210	2700	36	80-89	non	15000	A++	1	P.	0,16 €	22,44 €
128 PHI811771	CorePro LEDspot R50 Dim 4,3-60W E14 2700K 36°	E14	5,7	320	2700	36	80-89	oui	15000	A+	1	P.	0,16 €	26,93 €

LAMPES LED - LAMPES LED 230V À RÉFLECTEUR CULOT GX53



Référence	Désignation	culot	puissance de la lampe	flux lumineux utile (lm)	température de couleur (K)	angle de rayonnement (°)	indice de rendu des couleurs CRI	dimmable/ gradable	durée de vie nominale moyenne (h)	classe énergétique	Mult. vente	Unit. fact.	DEEE HT	P.U. HT
129 OSR105591	OSRAM LED PARATHOM GX53 25 827 GX53 3,6W 270lm	GX53	3,6	270	2700	100	80-89	non	15000	A+	1	P.	0,16 €	28,74 €

LAMPES LED - LAMPES LED TBT A REFLECTEUR CULOT GU5.3



Référence	Désignation	culot	puissance de la lampe	flux lumineux utile (lm)	température de couleur (K)	angle de rayonnement (°)	indice de rendu des couleurs CRI	dimmable/ gradable	durée de vie nominale moyenne (h)	classe énergétique	Mult. vente	Unit. fact.	DEEE HT	P.U. HT
✓ 130 OSR094657	OSRAM LED PARATHOM DIM MR16 20 830 GU5.3 3,4W 230lm	GU5.3	3,4	230	3000	36	90-100	oui	25000	A+	1	P.	0,16 €	23,65 €
✓ 130 OSR095649	OSRAM LED PARATHOM PRO DIM MR16 20 930 GU5.3 4,5W 230lm	GU5.3	4,5	230	3000	36	90-100	oui	40000	A	1	P.	0,16 €	33,19 €
✓ 130 OSR815513	OSRAM LED PARATHOM MR16 35 830 GU5.3 4,6W 350lm	GU5.3	4,6	350	3000	36	80-89	non	15000	A+	1	P.	0,16 €	17,87 €
✓ 130 OSR957787	OSRAM LED PARATHOM MR16 35 840 GU5.3 4,6W 350lm	GU5.3	4,6	350	4000	36	80-89	non	15000	A+	1	P.	0,16 €	17,87 €
✓ 130 OSR094932	OSRAM LED PARATHOM DIM MR16 35 830 GU5.3 5W 350lm	GU5.3	5	350	3000	36	90-100	oui	25000	A+	1	P.	0,16 €	24,63 €
✓ 130 OSR094895	OSRAM LED PARATHOM DIM MR16 35 840 GU5.3 5W 350lm	GU5.3	5	350	4000	36	90-100	oui	25000	A+	1	P.	0,16 €	25,61 €
131 OSR094918	OSRAM LED PARATHOM PRO DIM MR16 35 940 GU5.3 6,3W 350lm	GU5.3	6,3	350	4000	36	90-100	oui	40000	A	1	P.	0,16 €	34,83 €
✓ 131 OSR095045	OSRAM LED PARATHOM PRO DIM MR16 43 930 GU5.3 7,8W 500lm	GU5.3	7,8	500	3000	36	90-100	oui	40000	A	1	P.	0,16 €	39,26 €
✓ 131 OSR095014	OSRAM LED PARATHOM PRO DIM MR16 43 940 GU5.3 7,8W 500lm	GU5.3	7,8	500	4000	36	90-100	oui	40000	A	1	P.	0,16 €	38,89 €
✓ 131 OSR815575	OSRAM LED PARATHOM MR16 50 830 GU5.3 7,2W 621lm	GU5.3	7,2	621	3000	36	80-89	non	15000	A+	1	P.	0,16 €	29,27 €
✓ 131 OSR957824	OSRAM LED PARATHOM MR16 50 840 GU5.3 7,2W 621lm	GU5.3	7,2	621	4000	36	80-89	non	15000	A+	1	P.	0,16 €	29,55 €
✓ 131 OSR095106	OSRAM LED PARATHOM DIM MR16 50 830 GU5.3 7,8W 621lm	GU5.3	7,8	621	3000	36	80-89	oui	25000	A+	1	P.	0,16 €	27,07 €
✓ 131 OSR095083	OSRAM LED PARATHOM DIM MR16 50 840 GU5.3 7,8W 621lm	GU5.3	7,8	621	4000	36	80-89	oui	25000	A+	1	P.	0,16 €	27,60 €
132 PHI735381	MASTER LEDspot GU5.3 Dim 7,5-43W 2700K 24° - ExpertColor IRC 92	GU5.3	7,5	520	2700	24	90-100	oui	40000	A	1	P.	0,16 €	49,98 €
✓ 132 PHI735404	MASTER LEDspot GU5.3 Dim 7,5-43W 3000K 24° - ExpertColor IRC 92	GU5.3	5,5	500	3000	24	90-100	oui	40000	A	1	P.	0,16 €	49,98 €
132 PHI735428	MASTER LEDspot GU5.3 Dim 7,5-43W 4000K 24° - ExpertColor IRC 92	GU5.3	5,5	520	4000	24	90-100	oui	40000	A	1	P.	0,16 €	49,98 €
✓ 132 PHI735442	MASTER LEDspot GU5.3 Dim 7,5-43W 2700K 36° - ExpertColor IRC 92	GU5.3	5,5	485	2700	36	90-100	oui	40000	A	1	P.	0,16 €	49,98 €

Caractéristiques techniques, Conditionnement, Multiple de vente, Unité de facturation, visuels, Euroclasse, DEEE HT, PU HT en Euros et hors DEEE et Eco-mobilier; donnés à titre indicatif et susceptibles de modifications sans préavis, ils ne nous engagent qu'après confirmation expresse. Les prix unitaires indiqués sont ceux des réseaux COAXEL, REXEL et SCT, ils ne s'appliquent pas pour le réseau ESPACE ELEC. Pour plus d'informations, consultez votre agence habituelle ou connectez-vous sur notre site internet rexel.fr - N.C-nous consulter.

✓ Produit stocké

SOURCES

LAMPES LED

LAMPES LED - LAMPES LED TBT A REFLECTEUR CULOT GU5.3



Référence	Désignation	culot	puissance de la lampe	flux lumineux utile (lm)	température de couleur (K)	angle de rayonnement (°)	indice de rendu des couleurs CRI	dimmable/gradable	durée de vie nominale moyenne (h)	classe énergétique	Mult. vente	Unit. fact.	DEEE HT	P.U. HT
✓ 132 PHI735466	MASTER LEDspot GU5.3 Dim 7,5-43W 3000K 36° - ExpertColor IRC 92	GU5.3	5,5	500	3000	36	90-100	oui	40000	A	1	P.	0,16 €	48,51 €
✓ 132 PHI735480	MASTER LEDspot GU5.3 Dim 7,5-43W 4000K 36° - ExpertColor IRC 92	GU5.3	5,5	520	4000	36	90-100	oui	40000	A	1	P.	0,16 €	48,51 €
✓ 133 PHI708231	MASTER LEDspot GU5.3 Dim 5,5-35W 2700K 36°	GU5.3	5,5	450	2700	36	80-89	oui	25000	A+	1	P.	0,16 €	30,17 €
✓ 133 PHI708255	MASTER LEDspot GU5.3 Dim 5,5-35W 3000K 36°	GU5.3	5,5	460	3000	36	80-89	oui	25000	A+	1	P.	0,16 €	29,67 €
✓ 133 PHI708279	MASTER LEDspot GU5.3 Dim 5,5-35W 4000K 36°	GU5.3	5,5	490	4000	36	80-89	oui	25000	A+	1	P.	0,16 €	29,67 €
133 PHI815540	MASTER LEDspot GU5.3 Dim 7-50W 2700K 36°	GU5.3	7	621	2700	36	80-89	oui	25000	A+	1	P.	0,16 €	34,57 €
✓ 133 PHI815564	MASTER LEDspot GU5.3 Dim 7-50W 3000K 36°	GU5.3	7	630	3000	36	80-89	oui	25000	A+	1	P.	0,16 €	34,57 €
✓ 133 PHI815588	MASTER LEDspot GU5.3 Dim 7-50W 4000K 36°	GU5.3	7	660	4000	36	80-89	oui	25000	A+	1	P.	0,16 €	34,57 €
133 PHI815601	MASTER LEDspot GU5.3 Dim 7-50W 2700K 60°	GU5.3	7	621	2700	60	80-89	oui	25000	A+	1	P.	0,16 €	34,57 €
133 PHI815625	MASTER LEDspot GU5.3 Dim 7-50W 3000K 60°	GU5.3	7	630	3000	60	80-89	oui	25000	A+	1	P.	0,16 €	34,57 €
133 PHI815649	MASTER LEDspot GU5.3 Dim 7-50W 4000K 60°	GU5.3	7	660	4000	60	80-89	oui	25000	A+	1	P.	0,16 €	34,57 €
134 PHI710616	CorePro LEDspot GU5.3 3-20W 2700K 36°	GU5.3	3	230	2700	36	80-89	non	15000	A++	1	P.	0,16 €	19,07 €
✓ 134 PHI710630	CorePro LEDspot GU5.3 5-35W 2700K 36°	GU5.3	5	345	2700	36	80-89	non	15000	A+	1	P.	0,16 €	21,28 €
✓ 134 PHI814710	CorePro LEDspot GU5.3 7-50W 2700K 36°	GU5.3	7	621	2700	36	80-89	non	15000	A+	1	P.	0,16 €	29,99 €

LAMPES LED - LAMPES LED TBT À RÉFLECTEUR CULOT GU4



Référence	Désignation	culot	puissance de la lampe	flux lumineux utile (lm)	température de couleur (K)	angle de rayonnement (°)	indice de rendu des couleurs CRI	dimmable/gradable	durée de vie nominale moyenne (h)	classe énergétique	Mult. vente	Unit. fact.	DEEE HT	P.U. HT
✓ 135 OSR105157	OSRAM LED PARATHOM MR11 20 840 GU4 2,5W 184lm verre	GU4	2,5	184	4000	36	80-89	non	15000	A+	1	P.	0,16 €	32,38 €
135 OSR105256	OSRAM LED PARATHOM MR11 35 840 GU4 4W 345lm verre	GU4	4	345	4000	36	80-89	non	15000	A+	1	P.	0,16 €	37,23 €
✓ 136 PHI410196	MASTER LEDspot GU4 3,5-20W 2700K 24°	GU4	3,5	200	2700	24	80-89	non	40000	A+	1	P.	0,16 €	42,50 €

LAMPES LED - LAMPES LED TBT À RÉFLECTEUR CULOT G53



Référence	Désignation	culot	puissance de la lampe	flux lumineux utile (lm)	température de couleur (K)	angle de rayonnement (°)	indice de rendu des couleurs CRI	dimmable/gradable	durée de vie nominale moyenne (h)	classe énergétique	Mult. vente	Unit. fact.	DEEE HT	P.U. HT
✓ 137 OSR264458	OSRAM LED PRO DIM AR111 50 COB 930 24° G53 11,8W 650lm	G53	11,8	650	3000	24	90-100	oui	40000	A	1	P.	0,16 €	73,61 €
✓ 138 OSR105034	OSRAM LED PRO DIM AR111 75 COB 930 24° G53 16W 800lm	G53	16	800	3000	24	90-100	oui	40000	A	1	P.	0,16 €	98,13 €
137 OSR264496	OSRAM LED PRO DIM AR111 50 COB 930 40° G53 11,8W 650lm	G53	11,8	650	3000	40	90-100	oui	40000	A	1	P.	0,16 €	73,61 €
✓ 137 OSR105072	OSRAM LED PRO DIM AR111 75 COB 930 40° G53 16W 800lm	G53	16	800	3000	40	90-100	oui	40000	A	1	P.	0,16 €	80,18 €
139 PHI514887	MAS LEDspotLV D 11-50W 927 AR111 Dim 24°	G53	11	560	2700	24	90-100	oui	40000	A	1	P.	0,16 €	87,36 €
139 PHI514900	MAS LEDspotLV D 11-50W 930 AR111 Dim 24°	G53	11	600	3000	24	90-100	oui	40000	A	1	P.	0,16 €	87,36 €
139 PHI514962	MAS LEDspotLV D 15-75W 927 AR111 Dim 24°	G53	15	800	2700	24	90-100	oui	40000	A	1	P.	0,16 €	94,08 €
✓ 139 PHI514986	MAS LEDspotLV D 15-75W 930 AR111 Dim 24°	G53	15	810	3000	24	90-100	oui	40000	A	1	P.	0,16 €	82,53 €
139 PHI514924	MAS LEDspotLV D 11-50W 927 AR111 Dim 40°	G53	11	600	2700	40	90-100	oui	40000	A	1	P.	0,16 €	87,36 €
139 PHI514948	MAS LEDspotLV D 11-50W 930 AR111 Dim 40°	G53	11	570	3000	40	90-100	oui	40000	A	1	P.	0,16 €	87,36 €
139 PHI515006	MAS LEDspotLV D 15-75W 927 AR111 Dim 40°	G53	15	800	2700	40	90-100	oui	40000	A	1	P.	0,16 €	94,08 €
✓ 139 PHI515020	MAS LEDspotLV D 15-75W 930 AR111 Dim 40°	G53	15	810	3000	40	90-100	oui	40000	A	1	P.	0,16 €	82,53 €

Caractéristiques techniques, Conditionnement, Multiple de vente, Unité de facturation, visuels, Euroclasse, DEEE HT, PU HT en Euros et hors DEEE et Eco-mobilier; donnés à titre indicatif et susceptibles de modifications sans préavis, ils ne nous engagent qu'après confirmation expresse. Les prix unitaires indiqués sont ceux des réseaux COAXEL, REXEL et SCT, ils ne s'appliquent pas pour le réseau ESPACE ELEC. Pour plus d'informations, consultez votre agence habituelle ou connectez-vous sur notre site internet rexel.fr - N.C.=nous consulter.

✓ Produit stocké

LAMPES LED - LAMPES LED TBT CULOT G4/GY6,35



Référence	Désignation	culot	puissance de la lampe	flux lumineux utile (lm)	température de couleur (K)	angle de rayonnement (°)	indice de rendu des couleurs CRI	dimmable/gradable	durée de vie nominale moyenne (h)	classe énergétique	Mult. vente	Unit. fact.	DEEE HT	P.U. HT
✓ 140 OSR811430	OSRAM LED PIN G4 Claire 200lm 827 1.8W	G4	1,8	200	2700		80-89	non	15000	A++	1	P.	0,16 €	16,68 €
✓ 141 OSR811492	OSRAM LED PIN G4 Claire 300lm 827 2.4W	G4	2,4	300	2700		80-89	non	15000	A++	1	P.	0,16 €	19,66 €
✓ 142 OSR812017	OSRAM LED PIN GY6.35 Claire 300lm 827 2.4W	G4	2,4	300	2700		80-89	non	15000	A++	1	P.	0,16 €	23,25 €
✓ 143 PHI793060	CorePro LEDcapsule G4 0,9-10W 3000K	G4	0,9	110	3000		80-89	non	15000	A++	1	P.	0,16 €	13,88 €
✓ 143 PHI793084	CorePro LEDcapsule G4 1,7-20W 3000K	G4	1,7	205	3000		80-89	non	15000	A++	1	P.	0,16 €	18,51 €
143 PHI826966	CorePro LEDcapsule G4 3-28W 3000K	G4	2,5	300	3000		80-89	non	15000	A++	1	P.	0,16 €	21,59 €
144 ARI2576	Lampe G4 12V LED 2,4W 2700K 180lm, Cl.énerg. A+, 25000H	G4	2,4	180	2700	160	80-89	non	25000	A+	1	P.	0,16 €	14,82 €
143 PHI797693	CorePro LEDcapsule GY6.35 1,7-20W 3000K	GY6,35	1,7	210	3000		80-89	non	15000	A++	1	P.	0,16 €	18,51 €

LAMPES LED - LAMPES LED TYPE "LINOLITE" À CULOT S19



Référence	Désignation	culot	puissance de la lampe	flux lumineux utile (lm)	température de couleur (K)	angle de rayonnement (°)	indice de rendu des couleurs CRI	dimmable/gradable	durée de vie nominale moyenne (h)	classe énergétique	Mult. vente	Unit. fact.	DEEE HT	P.U. HT
✓ 145 ARI2943	Lampe linolite S19, LED 6W 2700K 600lm, Cl.énerg.A+, 20000H	S19	7	600	2700	150	80-89	oui	20000	A+	1	P.	0,16 €	14,53 €
✓ 146 ARI2999	Lampe linolite S19, LED 6W 4000K 700lm, Cl.énerg.A+, 20000H	S19	7	700	4000	150	80-89	non	20000	A+	1	P.	0,16 €	14,39 €
✓ 147 OSR955066	OSRAM LED LINE S19 Dépolie 806lm 827 9W	S19	9	806	2700		80-89	non	15000	A+	1	P.	0,16 €	22,37 €
✓ 148 PHI419854	LEDlinolite 6,5-60W S19 2700K Dépolie	S19	6,5	480	2700		80-89	non	15000	A+	1	P.	0,16 €	36,95 €

LAMPES LED - LAMPES LED 230V FORME PLC CULOT G24Q/D



Référence	Désignation	culot	puissance de la lampe	flux lumineux utile (lm)	température de couleur (K)	indice de rendu des couleurs CRI	dimmable/gradable	durée de vie nominale moyenne (h)	classe énergétique	Mult. vente	Unit. fact.	DEEE HT	P.U. HT
149 OSR135109	OSRAM LED DULUX D 13 Dépolie G24d-1 1600lm 840 5W Douille Rotative	G24d-1 (2 broches)	5	600	4000	70-79	non	30000	A++	1	P.	0,16 €	25,70 €
150 OSR024915	OSRAM LED DULUX D 18 Dépolie G24d-2 640lm 830 7W Douille Rotative	G24d-2 (2 broches)	7	640	3000	70-79	non	30000	A+	1	P.	0,16 €	25,70 €
✓ 150 OSR024939	OSRAM LED DULUX D 18 Dépolie G24d-2 700lm 840 7W Douille Rotative	G24d-2 (2 broches)	7	700	4000	70-79	non	30000	A+	1	P.	0,16 €	25,46 €
151 OSR024977	OSRAM LED DULUX D 26 Dépolie G24d-3 920lm 830 10W Douille Rotative	G24d-3 (2 broches)	10	920	3000	70-79	non	30000	A+	1	P.	0,16 €	30,35 €
✓ 151 OSR024991	OSRAM LED DULUX D 26 Dépolie G24d-3 1000lm 840 10W Douille Rotative	G24d-3 (2 broches)	10	1000	4000	70-79	non	30000	A+	1	P.	0,16 €	30,07 €
✓ 152 PHI706619	CorePro LED PL-C 4,5-13W 840 2P G24d-1	G24d-1 (2 broches)	4,5	500	4000	80-89	non	30000	A++	1	P.	0,16 €	24,78 €
✓ 153 PHI541296	CorePro LED PL-C 6,5-18W 840 2P G24d-2	G24d-2 (2 broches)	6,5	700	4000	80-89	non	30000	A+	1	P.	0,16 €	30,16 €
✓ 154 PHI541258	CorePro LED PL-C 8,5-26W 840 2P G24d-3	G24d-3 (2 broches)	8,5	1000	4000	80-89	non	30000	A+	1	P.	0,16 €	37,53 €
155 PHI706657	CorePro LED PLC 4.5W 840 4P G24q-1	G24q-1 (4 broches)	4,5	500	4000	80-89	Non	30000	A+	1	P.	0,16 €	27,22 €
✓ 156 PHI541210	CorePro LED PL-C 6,5-18W 840 4P G24q-2	G24q-2 (4 broches)	6,5	700	4000	80-89	non	30000	A+	1	P.	0,16 €	34,68 €
✓ 157 PHI541173	CorePro LED PL-C 9-26W 840 4P G24q-3	G24q-3 (4 broches)	9	1000	4000	80-89	non	30000	A+	1	P.	0,16 €	39,38 €

Caractéristiques techniques, Conditionnement, Multiple de vente, Unité de facturation, visuels, Euroclasse, DEEE HT, PU HT en Euros et hors DEEE et Eco-mobilier; donnés à titre indicatif et susceptibles de modifications sans préavis, ils ne nous engagent qu'après confirmation expresse. Les prix unitaires indiqués sont ceux des réseaux COAXEL, REXEL et SCT, ils ne s'appliquent pas pour le réseau ESPACE ELEC. Pour plus d'informations, consultez votre agence habituelle ou connectez-vous sur notre site internet rexel.fr - N.C-nous consulter.



SOURCES

LAMPES LED

LAMPES LED - LAMPES LED 230V FORME CFLNI CULOT G23



Référence	Désignation	culot	puissance de la lampe	flux lumineux utile (lm)	température de couleur (K)	indice de rendu des couleurs CRI	dimmable/gradable	durée de vie nominale moyenne (h)	classe énergétique	Mult. vente	Unit. fact.	DEEE HT	P.U. HT
✓ 158 OSR135307	OSRAM LED DULUX S 9 Dépolie G23 500lm 840 4,5W	G23	4,5	500	4000	70-79	non	30000	A++	1	P.	0,16 €	23,88 €
159 OSR135345	OSRAM LED DULUX S 11 Dépolie G23 700lm 840 6W	G23	6	700	4000	70-79	non	30000	A++	1	P.	0,16 €	24,69 €
160 PHIS96668	CorePro LED PLS EM 5-11W 830 2P G23	G23	5	520	3000	80-89	non	30000	A+	1	P.	0,16 €	38,17 €
160 PHIS96682	CorePro LED PLS EM 5-11W 840 2P G23	G23	5	550	4000	80-89	non	30000	A+	1	P.	0,16 €	38,17 €

LAMPES LED - LAMPES LED CULOT E27 ET E40 REMPLACEMENT VAPEUR DE MERCURE



ÉCLAIRAGE



Référence	Désignation	culot	puissance de la lampe	flux lumineux utile (lm)	température de couleur (K)	angle de rayonnement (°)	indice de rendu des couleurs CRI	dimmable/gradable	durée de vie nominale moyenne (h)	classe énergétique	Mult. vente	Unit. fact.	DEEE HT	P.U. HT
✓ 161 OSR124806	OSRAM HQL LED PRO 50 IP65 Claire E27 23W 827 2700lm IP65	E27	23	2700	2700		80-89	non	50000	A+	1	P.	0,16 €	135,58 €
161 OSR124783	OSRAM HQL LED PRO 50 IP65 Claire E27 23W 840 3000lm IP65	E27	23	3000	4000		80-89	non	50000	A++	1	P.	0,16 €	134,30 €
✓ 162 OSR124844	OSRAM HQL LED PRO 80 IP65 Claire E27 30W 827 3600lm IP65	E27	30	3600	2700		80-89	non	50000	A+	1	P.	0,16 €	154,35 €
163 OSR124820	OSRAM HQL LED PRO 80 IP65 Claire E27 30W 840 4000lm IP65	E27	30	4000	4000		80-89	non	50000	A++	1	P.	0,16 €	154,35 €
✓ 164 OSR124868	OSRAM HQL LED PRO 125 IP65 Claire E27 46W 827 5400lm IP65	E27	46	5400	2700		80-89	non	50000	A+	1	P.	0,16 €	201,66 €
165 OSR127234	OSRAM HQL LED PRO 125 IP65 Claire E27 46W 840 6000lm IP65	E27	46	6000	4000		80-89	non	50000	A++	1	P.	0,16 €	201,66 €
✓ 165 OSR124967	OSRAM HQL LED PRO 125 IP65 Claire E40 46W 827 5400lm IP65	E40	46	5400	2700		80-89	non	50000	A+	1	P.	0,16 €	201,66 €
166 OSR124943	OSRAM HQL LED PRO 125 IP65 Claire E40 46W 840 6000lm IP65	E40	46	6000	4000		80-89	non	50000	A++	1	P.	0,16 €	199,74 €
✓ 165 OSR125001	OSRAM HQL LED PRO 250 IP65 Claire E40 95W 827 11700lm IP65	E40	95	11700	2700		80-89	non	50000	A+	1	P.	0,16 €	296,67 €
✓ 167 OSR124981	OSRAM HQL LED PRO 250 IP65 Claire E40 95W 840 13000lm IP65	E40	95	13000	4000		80-89	non	50000	A++	1	P.	0,16 €	293,85 €
✓ 168 OSR135864	OSRAM HQL LED HIGHBAY PRO 250 Claire E40 95W 840 13000lm	E40	95	13000	4000	120	80-89	non	50000	A++	1	P.	0,16 €	361,22 €
168 OSR135888	OSRAM HQL LED HIGHBAY PRO 400 Claire E40 140W 840 20000lm	E40	140	20000	4000	120	80-89	non	50000	A++	1	P.	0,16 €	433,46 €
169 PHI638146	TForce LED HPL ND 28-21W E27 830	E27	21	2850	3000		80-89	non	50000	A++	1	P.	N.C	N.C
✓ 169 PHI638184	TForce LED HPL ND 38-28W E27 830	E27	28	3800	3000		80-89	non	50000	A++	1	P.	0,16 €	194,92 €
✓ 170 PHI638207	TForce LED HPL ND 40-28W E27 840	E27	28	4000	4000	360	80-89	Non	50000	A++	1	P.	0,16 €	194,92 €
✓ 171 PHI638221	TForce LED HPL ND 57-42W E27 830	E27	42	5700	3000	360	80-89	Non	50000	A++	1	P.	0,16 €	241,19 €

Caractéristiques techniques, Conditionnement, Multiple de vente, Unité de facturation, visuels, Euroclasse, DEEE HT, PU HT en Euros et hors DEEE et Eco-mobilier; donnés à titre indicatif et susceptibles de modifications sans préavis, ils ne nous engageant qu'après confirmation expresse. Les prix unitaires indiqués sont ceux des réseaux COAXEL, REXEL et SCT, ils ne s'appliquent pas pour le réseau ESPACE ELEC. ✓ Produit stocké

Pour plus d'informations, consultez votre agence habituelle ou connectez-vous sur notre site internet rexel.fr - N.C-nous consulter.

LAMPES LED - LAMPES LED CULOT E27 ET E40 REMPLACEMENT VAPEUR DE MERCURE



Référence	Désignation	culot	puissance de la lampe	flux lumineux utile (lm)	température de couleur (K)	angle de rayonnement (°)	indice de rendu des couleurs CRI	dimmable/ gradable	durée de vie nominale moyenne (h)	classe énergétique	Mult. vente	Unit. fact.	DEEE HT	P.U. HT
171 PHI638245	TForce LED HPL ND 60-42W E27 840	E27	42	6000	4000	360	80-89	Non	50000	A++	1	P.	0,16 €	241,19 €
172 PHI597306	TForce Core HB MV ND 28-24W E27 840	E27	24	2600	4000	240	80-89	Non	20000	A+	1	P.	0,16 €	44,88 €
172 PHI597184	TForce Core HB MV ND 50-42W E27 840	E27	42	5000	4000	240	80-89	Non	20000	A+	1	P.	0,16 €	77,51 €
173 PHI713785	TForce LED HPI ND 110-88W E40 840 60D	E40	88	11000	4000	60	80-89	Non	50000	A+	1	P.	0,16 €	508,21 €
✓ 173 PHI713822	TForce LED HPI ND 110-88W E40 840 120D	E40	88	11000	4000	120	80-89	Non	50000	A+	1	P.	0,16 €	508,21 €
173 PHI713860	TForce LED HPI ND 200-145W E40 840 60D	E40	145	20000	4000	60	80-89	Non	50000	A+	1	P.	0,16 €	653,40 €
✓ 173 PHI713884	TForce LED HPI ND 200-145W E40 840 120D	E40	145	20000	4000	120	80-89	Non	50000	A+	1	P.	0,16 €	621,60 €
174 PHI811153	TForce LED Road 55-35W E27 730	E27	35	5500	3000		70-79	Oui	50000	A++	1	P.	0,16 €	301,92 €
✓ 175 PHI639044	TForce LED Road 84-55W E40 730	E40	50	8400	3000	360	70-79	Non	50000	A++	1	P.	0,16 €	342,72 €

LAMPES LED - LAMPE LED À CULOT 2G11



Référence	Désignation	culot	puissance de la lampe	flux lumineux utile (lm)	température de couleur (K)	indice de rendu des couleurs CRI	dimmable/ gradable	durée de vie nominale moyenne (h)	classe énergétique	Mult. vente	Unit. fact.	DEEE HT	P.U. HT
176 PHI739662	CorePro LED PL-L HF 16,5-36W 830 4P 2G11	2G11	16,5	2000	3000	80-89	non	30000	A+	1	P.	0,16 €	64,76 €
✓ 176 PHI739747	CorePro LED PL-L HF 16,5-36W 840 4P 2G11	2G11	16,5	2100	4000	80-89	non	30000	A+	1	P.	0,16 €	64,76 €
176 PHI739761	CorePro LED PL-L HF 16,5-36W 865 4P 2G11	2G11	16,5	2100	6500	80-89	non	30000	A+	1	P.	0,16 €	73,33 €
176 PHI828397	CorePro LED PLL HF 24-55W 830 4P 2G11	2G11	24	3200	3000	80-89	non	30000	A+	1	P.	0,16 €	89,76 €
176 PHI828410	CorePro LED PLL HF 24-55W 840 4P 2G11	2G11	24	3400	4000	80-89	non	30000	A+	1	P.	0,16 €	89,76 €
176 PHI828434	CorePro LED PLL HF 24-55W 865 4P 2G11	2G11	24	3400	6500	80-89	non	30000	A+	1	P.	0,16 €	89,76 €

LAMPES LED CONNECTÉES

LAMPE LED À CULOT E27



Référence	Désignation	culot	puissance de la lampe	flux lumineux utile (lm)	température de couleur (K)	indice de rendu des couleurs CRI	dimmable/ gradable	durée de vie nominale moyenne (h)	classe énergétique	Mult. vente	Unit. fact.	DEEE HT	P.U. HT
1 ABIAUA16SBTCXE	☑ Lames A60 E27 bluetooth 8W 200° 2700-6500K gradable	E27	8	850	3000 à 6500	80-89	oui	25000	A+	1	P.	0,16 €	98,45 €
2 ABIAUA16SBTRGBWE	☑ Lampe A60 E27 bluetooth 8W 200° RGB + CX gradable	E27	8	850	3000 à 6500 -RGB	80-89	oui	25000	A+	1	P.	-	N.C
3 DCS1002518	☑ SLV PLAY, source LED, A60 E27, contrôlable RGBW	E27	11,5	806	2200 à 6500 -RGB	70-79	oui	25000	A	1	P.	0,16 €	40,70 €
3 DCS1002520	☑ SLV PLAY, source LED, G110 E27, contrôlable RGBW	E27	21	1550	2200 à 6500 -RGB	70-79	oui	25000	A	1	P.	0,16 €	61,10 €
4 DCS1001916	☑ LED VALETO E27, 2700-6500K, 240°, 9W	E27	9	806	2700 à 6500	70-79	oui	25000	A+	1	P.	0,16 €	55,25 €
✓ 4 DCS1001917	☑ LED VALETO E27, RGBW, 240°, 9,5W	E27	9,5	806	RGBW	70-79	oui	25000	A+	1	P.	0,16 €	63,01 €

LAMPES LED CONNECTÉES À CULOT E14



Référence	Désignation	puissance de la lampe	flux lumineux utile (lm)	température de couleur (K)	angle de rayonnement (°)	indice de rendu des couleurs CRI	dimmable/ gradable	durée de vie nominale moyenne (h)	classe énergétique	Mult. vente	Unit. fact.	DEEE HT	P.U. HT
DCS1002522	☑ SLV PLAY, source LED E14, contrôlable RGBW	7,5	470	2200 à 6500 -RGB	90°	80-89	oui	25000	A	1	P.	0,16 €	40,70 €

Caractéristiques techniques, Conditionnement, Multiple de vente, Unité de facturation, visuels, Euroclasse, DEEE HT, PU HT en Euros et hors DEEE et Eco-mobilier; donnés à titre indicatif et susceptibles de modifications sans préavis, ils ne nous engagent qu'après confirmation expresse. Les prix unitaires indiqués sont ceux des réseaux COAXEL, REXEL et SCT, ils ne s'appliquent pas pour le réseau ESPACE ELEC.

Pour plus d'informations, consultez votre agence habituelle ou connectez-vous sur notre site internet rexel.fr - N.C-nous consulter.



SOURCES

LAMPES LED CONNECTÉES

LAMPES LED À CULOT GU10

AURORA® SLV



Référence	Désignation	culot	puissance de la lampe	flux lumineux utile (lm)	température de couleur (K)	angle de rayonnement (°)	indice de rendu des couleurs CRI	dimmable/gradable	durée de vie nominale moyenne (h)	classe énergétique	Mult. vente	Unit. fact.	DEEE HT	P.U. HT
✓ 1 ABIAUA1GUZBCXS	Lampes GU10 ZGB 5,4W 60° 2200-5000K gradable	GU10	5,4	400	2200 à 5000	60	70-79	oui	25000	A+	1	P.	0,16 €	71,96 €
2 ABIAUA1GUZBRGBW	Lampe GU10 ZGB 5,6W 60° RGB + CX gradable	GU10	5,6	400	2700 à 6500 - RGB	40	70-79	oui	25000	A+	1	P.	-	N.C
✓ 1 ABIAUA1GUBTCXS	Lampes GU10 BLE 5W 40° 3000-6500K gradable	GU10	5	370	3000 à 6500	40	70-79	oui	25000	A+	1	P.	0,16 €	78,68 €
2 ABIAUA1GUBTRGBW	Lampe GU10 bluetooth 5W 40° RGB + CX gradable	GU10	5	350	3000 à 6500	60	70-79	oui	25000	A+	1	P.	-	N.C
3 DCS1002524	SLV PLAY, source LED QPAR51 GU10, contrôlable RGBW	GU10	6,5	460	2200 à 6500 - RGBW	60	70-79	oui	25000	A	1	P.	0,16 €	40,70 €
3 DCS1001918	LED VALETO, GU10, 2700-6500K, 48°, 5,1W	GU10	5,1	380	2700 à 6500	48	70-79	oui	25000	A+	1	P.	0,16 €	66,33 €
✓ 3 DCS1001919	LED VALETO, GU10, RGBW, 60°, 5,6W	GU10	5,6	380	RGBW	60	70-79	oui	25000	A+	1	P.	0,16 €	63,01 €

ACCESSOIRES POUR LAMPES CONNECTÉES

SLV

Référence	Désignation	largeur (mm)	hauteur (mm)	profondeur (mm)		Mult. vente	Unit. fact.	DEEE HT	P.U. HT
DCS1002411	Passerelle VALETO, métal brossé/noir	106	106	26		1	P.	0,08 €	408,00 €
DCS420010	VALETO SMART SYSTEM, BOX, module de commande ON-OFF	60	30	190		1	P.	0,08 €	64,15 €
DCS420011	VALETO SMART SYSTEM, BOX 1-10V DIM, module de commande	60	30	190		1	P.	0,08 €	64,15 €
DCS420012	VALETO SMART SYSTEM, BOX TRIAC DIM, module de commande	60	30	190		1	P.	0,08 €	64,15 €
DCS420040	VALETO SMART SYSTEM, capteur de mouvement	63	26	84		1	P.	0,08 €	50,90 €
DCS1002995	VALETO variateur pour interrupteur	45	22	60		1	P.	-	N.C
DCS1001859	VALETO module de commande pour bandeaux LED 12/24V CCT	134	24	100		1	P.	-	N.C
DCS1002892	VALETO module de commande pour bandeaux LED 12/24V RGBW	134	24	100		1	P.	-	N.C
DCS1002994	VALETO Télécommande pour fonctions CCT et RGBW	65	19,5	65		1	P.	-	N.C
DCS1002082	VALETO alimentation LED Zigbee 15W, 350/500/700 mA, variable	190	30	80		1	P.	-	N.C

Caractéristiques techniques, Conditionnement, Multiple de vente, Unité de facturation, visuels, Euroclasse, DEEE HT, PU HT en Euros et hors DEEE et Eco-mobilier; donnés à titre indicatif et susceptibles de modifications sans préavis, ils ne nous engagent qu'après confirmation expresse. Les prix unitaires indiqués sont ceux des réseaux COAXEL, REXEL et SCT, ils ne s'appliquent pas pour le réseau ESPACE ELEC. Pour plus d'informations, consultez votre agence habituelle ou connectez-vous sur notre site internet rexel.fr - N.C=nous consulter.

✓ Produit stocké

TUBES LED

TUBES LED - TUBES LED À CULOT G5



Référence	Désignation	puissance de la lampe	flux lumineux utile (lm)	température de couleur (K)	durée de vie nominale moyenne (h)	dimmable/gradable	longueur (mm)	classe énergétique	Mult. vente	Unit. fact.	DEEE HT	P.U. HT
1 PHI743232	MAS LEDtube HF 600mm HE 8W 830 TS	8	1000	3000	50000	non	600	A+	1	P.	0,16 €	60,48 €
1 PHI743256	MAS LEDtube HF 600mm HE 8W 840 TS	8	1050	4000	50000	non	600	A+	1	P.	0,16 €	60,48 €
1 PHI743270	MAS LEDtube HF 600mm HE 8W 865 TS	8	1050	6500	50000	non	600	A+	1	P.	0,16 €	60,48 €
1 PHI743294	MAS LEDtube HF 1200mm HE 16.5W 830 TS	16.5	2300	3000	50000	non	1200	A+	1	P.	0,16 €	92,99 €
1 PHI743317	MAS LEDtube HF 1200mm HE 16.5W 840 TS	16.5	2500	4000	50000	non	1200	A++	1	P.	0,16 €	90,72 €
1 PHI743331	MAS LEDtube HF 1200mm HE 16.5W 865 TS	16.5	2500	6500	50000	non	1200	A++	1	P.	0,16 €	90,72 €
1 PHI705278	MAS LEDtube HF 1200mm HO 26W 830 TS	26	3700	3000	50000	non	1200	A+	1	P.	0,16 €	105,39 €
1 PHI705292	MAS LEDtube HF 1200mm HO 26W 840 TS	26	3900	4000	50000	non	1200	A++	1	P.	0,16 €	102,82 €
1 PHI705315	MAS LEDtube HF 1200mm HO 26W 865 TS	26	3900	6500	50000	non	1200	A++	1	P.	0,16 €	102,82 €
1 PHI819210	MAS LEDtube 1200mm HO 26W 830 TS	26	3600	3000	50000	non	1200	A++	1	P.	0,16 €	105,39 €
1 PHI819234	MAS LEDtube 1200mm HO 26W 840 TS	26	3900	4000	50000	non	1200	A++	1	P.	0,16 €	102,82 €
1 PHI819258	MAS LEDtube 1200mm HO 26W 865 TS	26	3900	6500	50000	non	1200	A++	1	P.	0,16 €	102,82 €
1 PHI743355	MAS LEDtube HF 1500mm HE 20W 830 TS	20	2800	3000	50000	non	1500	A+	1	P.	0,16 €	99,02 €
1 PHI743379	MAS LEDtube HF 1500mm HE 20W 840 TS	20	3000	4000	50000	non	1500	A++	1	P.	0,16 €	96,61 €
1 PHI743393	MAS LEDtube HF 1500mm HE 20W 865 TS	20	3000	6500	50000	non	1500	A++	1	P.	0,16 €	96,61 €
1 PHI685525	MAS LEDtube HF 1500mm HO 26W 830 TS	26	3700	3000	50000	non	1500	A+	1	P.	0,16 €	111,59 €
✓ 1 PHI685549	MAS LEDtube HF 1500mm HO 26W 840 TS	26	3900	4000	50000	non	1500	A++	1	P.	0,16 €	108,86 €
1 PHI685563	MAS LEDtube HF 1500mm HO 26W 865 TS	26	3900	6500	50000	non	1500	A++	1	P.	0,16 €	108,86 €
1 PHI819296	MAS LEDtube 1500mm HO 26W 830 TS	26	3600	3000	50000	non	1500	A++	1	P.	0,16 €	111,59 €
1 PHI819319	MAS LEDtube 1500mm HO 26W 840 TS	26	3900	4000	50000	non	1500	A++	1	P.	0,16 €	108,86 €
1 PHI819333	MAS LEDtube 1500mm HO 26W 865 TS	26	3900	6500	50000	non	1500	A++	1	P.	0,16 €	108,86 €
1 PHI705995	MAS LEDtube HF 1500mm UO 36W 830 TS	36	5200	3000	50000	non	1500	A++	1	P.	0,16 €	136,38 €
1 PHI706039	MAS LEDtube HF 1500mm UO 36W 840 TS	36	5600	4000	50000	non	1500	A++	1	P.	0,16 €	133,06 €
1 PHI706053	MAS LEDtube HF 1500mm UO 36W 865 TS	36	5600	6500	50000	non	1500	A++	1	P.	0,16 €	133,06 €
2 OSR138223	OSRAM LED STSUN HE 14 ADV 7W 840 1000lm IFS G5 SUBSTITUBE Verre	7	1000	4000	60000	Non	549	A++	1	P.	0,16 €	54,60 €
2 OSR138162	OSRAM LED STSUN HE 21 ADV 10W 840 1500lm IFS G5 SUBSTITUBE Verre	10	1500	4000	60000	Non	849	A++	1	P.	0,16 €	61,09 €
3 OSR137929	OSRAM LED STSUN HO 54 ADV 26W 840 4000lm IFS G5 SUBSTITUBE Verre	26	4000	4000	60000	Non	1149	A++	1	P.	0,16 €	74,07 €
3 OSR137943	OSRAM LED STSUN HO 54 ADV 26W 865 4000lm IFS G5 SUBSTITUBE Verre	26	4000	6500	60000	Non	1149	A++	1	P.	0,16 €	75,92 €
3 OSR138100	OSRAM LED STSUN HE 28 ADV 17W 840 2600lm IFS G5 SUBSTITUBE Verre	17	2600	4000	60000	Non	1149	A++	1	P.	0,16 €	63,76 €
3 OSR138049	OSRAM LED STSUN HE 35 ADV 18W 840 2800lm IFS G5 SUBSTITUBE Verre	18	2800	4000	60000	Non	1449	A++	1	P.	0,16 €	71,43 €

Caractéristiques techniques, Conditionnement, Multiple de vente, Unité de facturation, visuels, Euroclasse, DEEE HT, PU HT en Euros et hors DEEE et Eco-mobilier; donnés à titre indicatif et susceptibles de modifications sans préavis, ils ne nous engagent qu'après confirmation expresse. Les prix unitaires indiqués sont ceux des réseaux COAXEL, REXEL et SCT, ils ne s'appliquent pas pour le réseau ESPACE ELEC. Pour plus d'informations, consultez votre agence habituelle ou connectez-vous sur notre site internet rexel.fr - N.C-nous consulter.



SOURCES

TUBES LED

TUBES LED - TUBES LED À CULOT G13



ÉCLAIRAGE

Référence	Désignation	puissance de la lampe	flux lumineux utile (lm)	température de couleur (K)	durée de vie nominale moyenne (h)	dimmable/gradable	longueur (mm)	classe énergétique	Mult. vente	Unit. fact.	DEEE HT	P.U. HT
4 PHI705377	MAS LEDtube UN 1200mm UO 16W840 T8	16	2500	4000	60000	non	1200	A++	1	P.	0,16 €	90,72 €
✓ 4 PHI705339	MAS LEDtube UN 1500mm UO 24W840 T8	24	3700	4000	60000	non	1500	A++	1	P.	0,16 €	102,90 €
5 PHI801666	CorePro LEDtube UN 1200mm HO 18W830 T8	18	1850	3000	30000	non	1200	A+	1	P.	0,16 €	43,47 €
✓ 5 PHI801680	CorePro LEDtube UN 1200mm HO 18W840 T8	18	2000	4000	30000	non	1200	A+	1	P.	0,16 €	N.C.
5 PHI801703	CorePro LEDtube UN 1200mm HO 18W865 T8	18	2000	6500	30000	non	1200	A+	1	P.	0,16 €	43,47 €
5 PHI801727	CorePro LEDtube UN 1500mm HO 23W830 T8	23	2500	3000	30000	non	1500	A+	1	P.	0,16 €	51,03 €
✓ 5 PHI801741	CorePro LEDtube UN 1500mm HO 23W840 T8	23	2700	4000	30000	non	1500	A+	1	P.	0,16 €	N.C.
✓ 5 PHI801765	CorePro LEDtube UN 1500mm HO 23W865 T8	23	2700	6500	30000	non	1500	A+	1	P.	0,16 €	51,03 €
✓ 6 PHI711033	CorePro LEDtube 600mm 8W840	8	800	4000	30000	non	600	A+	1	P.	0,16 €	22,47 €
6 PHI711057	CorePro LEDtube 600mm 8W865	8	800	6500	30000	non	600	A+	1	P.	0,16 €	29,94 €
✓ 7 PHI697474	MAS LEDtube 600mm HO 8W830 T8	8	1000	3000	50000	non	600	A++	1	P.	0,16 €	33,87 €
✓ 7 PHI697498	MAS LEDtube 600mm HO 8W840 T8	8	1050	4000	50000	non	600	A++	1	P.	0,16 €	39,75 €
7 PHI697511	MAS LEDtube 600mm HO 8W865 T8	8	1050	6500	50000	non	600	A++	1	P.	0,16 €	33,87 €
8 PHI743539	MAS LEDtube HF 600mm HO 8W830 T8	8	1000	3000	50000	non	600	A++	1	P.	0,16 €	60,48 €
8 PHI743553	MAS LEDtube HF 600mm HO 8W840 T8	8	1050	4000	50000	non	600	A++	1	P.	0,16 €	60,48 €
8 PHI743676	MAS LEDtube HF 600mm HO 8W865 T8	8	1050	6500	50000	non	600	A++	1	P.	0,16 €	60,48 €
7 PHIS92356	MAS LEDtube 1200mm HO 12.5W 830 T8	12,5	2000	3000	60000	non	1200	A++	1	P.	0,16 €	71,56 €
7 PHIS92370	MAS LEDtube 1200mm HO 12.5W 840 T8	12,5	2100	4000	60000	non	1200	A++	1	P.	0,16 €	55,69 €
7 PHIS92394	MAS LEDtube 1200mm HO 12.5W 865 T8	12,5	2100	6500	60000	non	1200	A++	1	P.	0,16 €	71,56 €
7 PHIS92370	MAS LEDtube 1200mm HO 14W840 T8	12,5	2100	4000	60000	non	1200	A++	1	P.	0,16 €	55,69 €
8 PHI687529	MAS LEDtube HF 1200mm HO 14W830 T8	14	2000	3000	60000	oui	1200	A+	1	P.	0,16 €	78,62 €
✓ 8 PHI687482	MAS LEDtube HF 1200mm HO 14W840 T8	14	2100	4000	60000	oui	1200	A++	1	P.	0,16 €	75,60 €
8 PHI687505	MAS LEDtube HF 1200mm HO 14W865 T8	14	2100	6500	60000	oui	1200	A++	1	P.	0,16 €	78,62 €
9 PHI646998	T8 UO-4ft PerfValue MAS LEDtube VLE 1200mm UO 16W 840 T8	16	2500	4000	50000	non	1200	A++	1	P.	0,16 €	51,82 €

Caractéristiques techniques, Conditionnement, Multiple de vente, Unité de facturation, visuels, Euroclasse, DEEE HT, PU HT en Euros et hors DEEE et Eco-mobilier; donnés à titre indicatif et susceptibles de modifications sans préavis, ils ne nous engagent qu'après confirmation expresse. Les prix unitaires indiqués sont ceux des réseaux COAXEL, REXEL et SCT, ils ne s'appliquent pas pour le réseau ESPACE ELEC. Pour plus d'informations, consultez votre agence habituelle ou connectez-vous sur notre site internet rexel.fr - N.C.=nous consulter.

✓ Produit stocké

TUBES LED - TUBES LED À CULOT G13



Référence	Désignation	puissance de la lampe	flux lumineux utile (lm)	température de couleur (K)	durée de vie nominale moyenne (h)	dimmable/gradable	longueur (mm)	classe énergétique	Mult. vente	Unit. fact.	DEEE HT	P.U. HT
✓ 6 PHI806135	CorePro LEDtube 1200mm HO 18W 840 T8	18	2000	4000	30000	non	1200	A+	1	P.	0,16 €	26,67 €
6 PHI806111	CorePro LEDtube 1200mm HO 18W 865 T8	18	2000	6500	30000	non	1200	A+	1	P.	0,16 €	26,67 €
7 PHI592417	MAS LEDtube 1500mm HO 18.2W 830 T8	18.2	2900	3000	60000	non	1500	A++	1	P.	0,16 €	80,20 €
7 PHI592431	MAS LEDtube 1500mm HO 18.2W 840 T8	18.2	3100	4000	60000	non	1500	A++	1	P.	0,16 €	71,57 €
7 PHI592455	MAS LEDtube 1500mm HO 18.2W 865 T8	18.2	3100	6500	60000	non	1500	A++	1	P.	0,16 €	80,20 €
8 PHI687581	MAS LEDtube HF 1500mm HO 20W830 T8	20	2900	3000	60000	oui	1500	A+	1	P.	0,16 €	84,67 €
✓ 8 PHI687543	MAS LEDtube HF 1500mm HO 20W840 T8	20	3100	4000	60000	oui	1500	A++	1	P.	0,16 €	83,79 €
8 PHI687567	MAS LEDtube HF 1500mm HO 20W865 T8	20	3100	6500	60000	oui	1500	A++	1	P.	0,16 €	84,67 €
✓ 8 PHI806173	CorePro LEDtube 1500mm HO 24W 840 T8	24	2700	4000	30000	non	1500	A+	1	P.	0,16 €	34,65 €
✓ 6 PHI806159	CorePro LEDtube 1500mm HO 24W 865 T8	24	2700	6500	30000	non	1500	A+	1	P.	0,16 €	34,65 €
8 PHI647056	T8 UO-5ft PerValue MAS LEDtube VLE 1500mm UO 24W 840 T8	24	3700	4000	50000	non	1500	A++	1	P.	0,16 €	66,62 €
✓ 10 OSR137769	OSRAM LED ST8UN 36 ADV UO 15W 840 2400lm IFS G13 SUBSTITUBE Verre	15	2400	4000	60000	Non	1200	A++	1	P.	0,16 €	71,43 €
10 OSR137608	OSRAM LED ST8UN 18 ADV UO 7,5W 840 1100lm IFS G13 SUBSTITUBE Verre	7,5	1100	4000	50000	Non	600	A++	1	P.	0,16 €	44,48 €
10 OSR137806	OSRAM LED ST8UN 58 ADV UO 23W 840 3700lm IFS G13 SUBSTITUBE Verre	23	3700	4000	60000	Non	1500	A++	1	P.	0,16 €	74,07 €
10 OSR137424	OSRAM LED ST8UN 18 VALUE 8W 840 800lm G13 SUBSTITUBE Verre	8	800	4000	30000	Non	600	A+	1	P.	0,16 €	63,01 €
✓ 11 OSR024632	OSRAM LED ST8EM 18 VALUE 7,6W 840 800lm G13 SUBSTITUBE 0,6m Verre	7,6	800	4000	30000	Non	600	A+	1	P.	0,16 €	18,04 €
10 OSR137486	OSRAM LED ST8UN 36 VALUE 16W 840 1700lm G13 SUBSTITUBE Verre	16	1700	4000	30000	Non	1200	A+	1	P.	0,16 €	90,41 €
10 OSR137547	OSRAM LED ST8UN 58 VALUE 19W 840 2000lm G13 SUBSTITUBE Verre	19	2000	4000	30000	Non	1500	A+	1	P.	0,16 €	98,62 €
10 OSR137561	OSRAM LED ST8UN 58 VALUE 19W 865 2000lm G13 SUBSTITUBE Verre	19	2000	6500	30000	Non	1500	A+	1	P.	0,16 €	98,62 €
✓ 11 OSR024694	OSRAM LED ST8EM 36 VALUE 16,2W 840 1700lm G13 SUBSTITUBE 1,2m Verre	16,2	1700	4000	30000	Non	1200	A+	1	P.	0,16 €	23,03 €
✓ 11 OSR024755	OSRAM LED ST8EM 58 VALUE 19,1W 840 2000lm G13 SUBSTITUBE 1,5m Verre	19,1	2000	4000	30000	Non	1500	A+	1	P.	0,16 €	27,00 €
12 OSR013674	OSRAM SUBSTITUBE LED STARTER T8 10x2 - BLISTER	-	-	-	-	-	-	-	1	P.	-	9,48 €



TUBES LED À DÉTECTION À CULOT G13



Référence	Désignation	puissance de la lampe	flux lumineux utile (lm)	température de couleur (K)	durée de vie nominale moyenne (h)	dimmable/gradable	longueur (mm)	classe énergétique	Mult. vente	Unit. fact.	DEEE HT	P.U. HT
1 PHI806029	MAS LEDtube Sensor 1200mm HO 16.5W840 T8	16.5	2100	4000	50000	oui	1500	A++	1	P.	0,16 €	92,99 €
1 PHI806043	MAS LEDtube Sensor 1200mm HO 16.5W865 T8	16.5	2100	6500	50000	oui	1500	A++	1	P.	0,16 €	92,99 €
1 PHI806067	MAS LEDtube Sensor 1500mm HO 24W840 T8	24	3100	4000	50000	oui	1500	A++	1	P.	0,16 €	102,82 €
1 PHI806081	MAS LEDtube Sensor 1500mm HO 24W865 T8	24	3100	6500	50000	oui	1500	A++	1	P.	0,16 €	105,39 €

Caractéristiques techniques, Conditionnement, Multiple de vente, Unité de facturation, visuels, Euroclasse, DEEE HT, PU HT en Euros et hors DEEE et Eco-mobilier; donnés à titre indicatif et susceptibles de modifications sans préavis, ils ne nous engagent qu'après confirmation expresse. Les prix unitaires indiqués sont ceux des réseaux COAXEL, REXEL et SCT, ils ne s'appliquent pas pour le réseau ESPACE ELEC. Pour plus d'informations, consultez votre agence habituelle ou connectez-vous sur notre site internet rexel.fr - N.C-nous consulter.

✓ Produit stocké

SOURCES

TUBES LED CONNECTÉS

TUBES LED CONNECTÉS À CULOT G13



Référence	Désignation	puissance de la lampe	flux lumineux utile (lm)	température de couleur (K)	durée de vie nominale moyenne (h)	dimmable/gradable	longueur (mm)	classe énergétique	Mult. vente	Unit. fact.	DEEE HT	P.U. HT
1 OSR187375	OSRAM LED ST8EM CONNECTED G13 16W 840 2400lm SUBSTITUBE Verre	16	2400	4000	50000	Non	1200	A++	1	P.	0,16 €	95,42 €
1 OSR187399	OSRAM LED ST8EM CONNECTED G13 16W 865 2400lm SUBSTITUBE Verre	16	2400	6500	50000	Non	1200	A++	1	P.	0,16 €	95,42 €
1 OSR187634	OSRAM LED ST8EM CONNECTED G13 24W 840 3600lm SUBSTITUBE Verre	24	3600	4000	50000	Non	1500	A++	1	P.	0,16 €	111,77 €
1 OSR187658	OSRAM LED ST8EM CONNECTED G13 24W 865 3600lm SUBSTITUBE Verre	24	3600	6500	50000	Non	1500	A++	1	P.	0,16 €	111,77 €
2 OSR801448	LEDVANCE CELLULE IR ST8 CONNECTED CIR - IP54 - ZONES CIRCULAIRES	1	-	-	50000	-	95		1	P.	-	561,27 €
3 PHI773444	MAScon LEDtube IA 1200mm UO 16.5W840 T8	16.5	2500	4000	50000	oui	1500	A++	1	P.	0,16 €	147,00 €
3 PHI773505	MAScon LEDtube IA 1500mm UO 25.5W840 T8	25.5	3700	4000	50000	oui	1500	A++	1	P.	0,16 €	185,12 €

LAMPES HALOGÈNES 230V

LAMPES HALOGÈNES 230V - LAMPES HALOGÈNES À CULOT R7S



Référence	Désignation	culot	puissance de la source lumineuse (W)	flux lumineux de la source (lm)	température de couleur (K)	indice de rendu des couleurs CRI	durée de vie nominale moyenne (h)	classe énergétique	Mult. vente	Unit. fact.	DEEE HT	P.U. HT
✓ 1 OSR928078	HALOLINE PRO 64690 80W 230V R7s 78mm OSRAM	R7s	80	1400	2900	90-100	2000	D	1	P.	-	16,55 €
✓ 2 OSR928092	HALOLINE PRO 64695 120W 230V R7s 78mm OSRAM	R7s	120	2250	2900	90-100	2000	C	1	P.	-	16,39 €
✓ 2 OSR977670	HALOLINE PRO 64696 120W 230V R7s 118mm OSRAM	R7s	120	2200	2900	90-100	2000	D	1	P.	-	16,39 €
✓ 2 OSR977755	HALOLINE PRO 64698 160W 230V R7s 118mm OSRAM	R7s	160	3100	2900	90-100	2000	C	1	P.	-	16,55 €
✓ 2 OSR207692	HALOLINE PRO 64701 230W 230V R7s 118mm OSRAM	R7s	230	5000	2900	90-100	2000	C	1	P.	-	11,67 €
✓ 2 OSR207715	HALOLINE PRO 64702 400W 230V R7s 118mm OSRAM	R7s	400	8750	2900	90-100	2000	C	1	P.	-	11,67 €
✓ 2 OSR209906	HALOLINE 64740 1000W 240V R7s 191mm OSRAM	R7s	1000	22000	2900	90-100	2000	C	1	P.	-	33,45 €
✓ 3 PHI852288	Plusline 78mm 2y 80W R7s 230V 1BB	R7s	80	1415	2900	90-100	2000	D	1	P.	-	21,94 €
✓ 3 PHI852233	Plusline 78mm 2y 120W R7s 230V 1BB	R7s	120	2200	2900	90-100	2000	D	1	P.	-	21,46 €
✓ 4 PHI852165	Plusline 118mm 2y 120W R7s 230V 1BB	R7s	120	2200	2900	90-100	2000	D	1	P.	-	15,93 €
✓ 4 PHI852196	Plusline 118mm 2y 160W R7s 230V 1BB	R7s	160	3100	2900	90-100	2000	D	1	P.	-	15,93 €
✓ 4 PHI853803	Plusline 118mm 2y 240W R7s 230V 1BB	R7s	240	4900	2900	90-100	2000	D	1	P.	-	13,79 €
✓ 4 PHI853896	Plusline 118mm 2y 400W R7s 230V 1BB	R7s	400	8600	2900	90-100	2000	D	1	P.	-	13,79 €
✓ 3 PHI852318	Plusline 78mm 2y 48W R7s 230V 1BB	R7s	48	750	2900	90-100	2000	D	1	P.	-	21,94 €
✓ 5 PHI494344	Plusline L 1000W R7s 230V 1CT/10	R7s	1000	21500	2900	90-100	2000	C	1	P.	-	44,43 €
5 PHI494351	Plusline L 1500W R7s 230V 1CT/10	R7s	1500	33000	2900	90-100	2000	C	1	P.	-	59,07 €

Caractéristiques techniques, Conditionnement, Multiple de vente, Unité de facturation, visuels, Euroclasse, DEEE HT, PU HT en Euros et hors DEEE et Eco-mobilier; donnés à titre indicatif et susceptibles de modifications sans préavis, ils ne nous engagent qu'après confirmation expresse. Les prix unitaires indiqués sont ceux des réseaux COAXEL, REXEL et SCT, ils ne s'appliquent pas pour le réseau ESPACE ELEC. Pour plus d'informations, consultez votre agence habituelle ou connectez-vous sur notre site internet rexel.fr - N.C.=nous consulter.

✓ Produit stocké

LAMPES À DÉCHARGE COMPACTES

LAMPES À DÉCHARGE COMPACTES - LAMPES IODURES MÉTALLIQUES À BRÛLEUR CÉRAMIQUE À CULOT E27



Référence	Désignation	culot	puissance de la source lumineuse (W)	flux lumineux de la source (lm)	température de couleur (K)	indice de rendu des couleurs CRI	durée de vie nominale moyenne (h)	classe énergétique	Mult. vente	Unit. fact.	DEEE HT	P.U. HT
1 OSR970855	HCI-PAR 30 35W/830 PB 30° E27 OSRAM	E27	35	2250	3000	80-89	15000	A	1	P.	0,20 €	95,13 €
1 OSR950924	HCI-PAR 30 70W/930 PB 30° E27 OSRAM	E27	70	4700	3000	90-100	15000	A	1	P.	0,20 €	191,17 €
2 PHI651574	MC CDM-R Elite 35W/930 E27 PAR20 30°	E27	35	2100	3000	90-100	15000	A	1	P.	0,20 €	151,75 €
3 PHI241942	MC CDM-R Elite 35W/930 E27 PAR30L 30°	E27	35	2700	3000	90-100	15000	A	1	P.	0,20 €	151,75 €
3 PHI241881	MC CDM-R Elite 70W/930 E27 PAR30L 30°	E27	70	5300	3000	90-100	15000	A	1	P.	0,20 €	151,75 €
3 PHI241904	MC CDM-R Elite 70W/930 E27 PAR30L 40°	E27	70	5300	3000	90-100	15000	A	1	P.	0,20 €	117,71 €
3 PHI651697	MC CDM-R Elite 70W/942 E27 PAR30L 40°	E27	70	5200	4200	90-100	15000	A	1	P.	0,20 €	151,75 €

LAMPES À DÉCHARGE COMPACTES - LAMPES IODURES MÉTALLIQUES À BRÛLEUR CÉRAMIQUE À CULOT G12



Référence	Désignation	culot	puissance de la source lumineuse (W)	flux lumineux de la source (lm)	température de couleur (K)	indice de rendu des couleurs CRI	durée de vie nominale moyenne (h)	classe énergétique	Mult. vente	Unit. fact.	DEEE HT	P.U. HT
4 OSR238640	HCI-T 35W/930 PB EXCELLENCE G12 OSRAM	G12	35	4200	3100	90-100	20000	A+	1	P.	0,20 €	71,69 €
4 OSR238725	HCI-T 70W/930 PB EXCELLENCE G12 OSRAM	G12	70	8500	3100	90-100	20000	A+	1	P.	0,20 €	71,69 €
4 OSR681850	HCI-T 35W/830 WDL PB G12 OSRAM	G12	35	3700	3000	80-89	15000	A+	1	P.	0,20 €	72,37 €
5 OSR974341	HQI-T 70W/WDL 730 G12 OSRAM	G12	70	5300	3100	70-79	9000	A	1	P.	0,20 €	86,39 €
4 OSR678430	HCI-T 70W/830 WDL PB G12 OSRAM	G12	70	7400	3000	80-89	15000	A+	1	P.	0,20 €	72,37 €
5 OSR974389	HQI-T 150W/WDL 730 UVS G12 OSRAM	G12	150	13000	3000	70-79	9000	A+	1	P.	0,20 €	87,21 €
4 OSR372375	HCI-T 150W/930 WDL PB G12 OSRAM	G12	150	17500	3000	90-100	20000	A+	1	P.	0,20 €	71,69 €
4 OSR372399	HCI-T 150W/942 NDL PB G12 OSRAM	G12	150	16200	4200	90-100	20000	A+	1	P.	0,20 €	71,69 €
5 OSR974327	HQI-T 70W/NDL 842 UVS G12 OSRAM	G12	70	5800	4200	80-89	9000	A	1	P.	0,20 €	86,39 €
4 OSR678522	HCI-T 70W/942 NDL PB G12 OSRAM	G12	70	6800	4200	90-100	15000	A+	1	P.	0,20 €	71,69 €
5 OSR974365	HQI-T 150W/NDL 842 UVS G12 OSRAM	G12	150	13000	4200	80-89	9000	A+	1	P.	0,20 €	86,39 €
6 PHI911374	MASTERC CDM-T Elite 35W/930 G12 1CT/12	G12	35	4000	3000	90-100	20000	A+	1	P.	0,20 €	68,02 €
6 PHI163640	MASTERC CDM-T Elite 35W/942 G12 1CT	G12	35	3800	4200	80-89	15000	A+	1	P.	0,20 €	75,55 €
6 PHI911411	MASTERC CDM-T Elite 70W/930 G12 1CT/12	G12	70	7800	3000	90-100	20000	A+	1	P.	0,20 €	68,02 €
6 PHI163626	MASTERC CDM-T Elite 70W/942 G12 1CT	G12	70	7500	4200	90-100	15000	A+	1	P.	0,20 €	75,55 €
7 PHI200051	MASTERC CDM-T 150W/942 G12 1CT	G12	150	12700	4200	90-100	12000	A	1	P.	0,20 €	104,60 €
6 PHI197801	MASTERC CDM-T 150W/830 G12 1CT	G12	150	13600	3000	80-89	12000	A+	1	P.	0,20 €	104,60 €
8 PHI213129	MASTERC CDM-T Elite 150W/930 G12 1CT/12	G12	150	15000	3000	80-89	12000	A+	1	P.	0,20 €	71,80 €

Caractéristiques techniques, Conditionnement, Multiple de vente, Unité de facturation, visuels, Euroclasse, DEEE HT, PU HT en Euros et hors DEEE et Eco-mobilier; donnés à titre indicatif et susceptibles de modifications sans préavis, ils ne nous engagent qu'après confirmation expresse. Les prix unitaires indiqués sont ceux des réseaux COAXEL, REXEL et SCT, ils ne s'appliquent pas pour le réseau ESPACE ELEC. Pour plus d'informations, consultez votre agence habituelle ou connectez-vous sur notre site internet rexel.fr - N.C-nous consulter.



SOURCES

LAMPES À DÉCHARGE COMPACTES

LAMPES À DÉCHARGE COMPACTES - LAMPES IODURES MÉTALLIQUES
À BRÛLEUR CÉRAMIQUE À CULOT G8,5



Référence	Désignation	culot	puissance de la source lumineuse (W)	flux lumineux de la source (lm)	température de couleur (K)	indice de rendu des couleurs CRI	durée de vie nominale moyenne (h)	classe énergétique	Mult. vente	Unit. fact.	DEEE HT	P.U. HT
✓ 9 OSR238664	HCI-TC 35W/930 PB EXCELLENCE G8.5 OSRAM	G8.5	35	4200	3000	90-100	20000	A+	1	P.	0,20 €	71,69 €
✓ 9 OSR238749	HCI-TC 70W/930 PB EXCELLENCE G8.5 OSRAM	G8.5	70	8300	3000	90-100	20000	A+	1	P.	0,20 €	71,69 €
9 OSR681997	HCI-TC 35W/830 WDL PB G8.5 OSRAM	G8.5	35	3700	3000	80-89	15000	A+	1	P.	0,20 €	72,37 €
9 OSR681799	HCI-TC 70W/830 WDL PB G8.5 OSRAM	G8.5	70	7200	3000	80-89	15000	A+	1	P.	0,20 €	72,37 €
✓ 9 OSR681836	HCI-TC 70W/942 NDL PB G8.5 OSRAM	G8.5	70	6800	4200	90-100	15000	A+	1	P.	0,20 €	72,37 €
10 PHI871586	MASTERC CDM-TC Elite 20W/830 G8.5 1CT/12	G8.5	20	1800	2980	80-89	15000	A+	1	P.	0,20 €	89,77 €
✓ 10 PHI911497	MASTERC CDM-TC Elite 35W/930 G8.5 1CT/12	G8.5	35	4000	3000	90-100	20000	A+	1	P.	0,20 €	81,52 €
✓ 10 PHI163688	MASTERC CDM-TC Elite 70W/942 G8.5 1CT	G8.5	70	7450	4200	90-100	15000	A+	1	P.	0,20 €	89,77 €
✓ 10 PHI911534	MASTERC CDM-TC Elite 70W/930 G8.5 1CT/12	G8.5	70	7800	3000	90-100	20000	A+	1	P.	0,20 €	81,52 €

ÉCLAIRAGE

LAMPES À DÉCHARGE COMPACTES - LAMPES IODURES MÉTALLIQUES
À BRÛLEUR CÉRAMIQUE À CULOT GX8,5



Référence	Désignation	culot	puissance de la source lumineuse (W)	température de couleur (K)	indice de rendu des couleurs CRI	durée de vie nominale moyenne (h)	classe énergétique	Mult. vente	Unit. fact.	DEEE HT	P.U. HT
✓ 11 PHI689706	MASTERC CDM-R111 Elite 70W/930 GX8.5 24D	GX8.5	73	3000	90-100	12000	A	1	P.	0,20 €	171,30 €

LAMPES À DÉCHARGE COMPACTES - LAMPES IODURES MÉTALLIQUES
À BRÛLEUR CÉRAMIQUE À CULOT RX7S ET FC2



Référence	Désignation	culot	puissance de la source lumineuse (W)	flux lumineux de la source (lm)	température de couleur (K)	indice de rendu des couleurs CRI	durée de vie nominale moyenne (h)	classe énergétique	Mult. vente	Unit. fact.	DEEE HT	P.U. HT
✓ 12 OSR688361	HCI-TS 70W/942 NDL PB RX7s OSRAM	RX7s	70	6750	4200	90-100	15000	A+	1	P.	0,20 €	57,61 €

Caractéristiques techniques, Conditionnement, Multiple de vente, Unité de facturation, visuels, Euroclasse, DEEE HT, PU HT en Euros et hors DEEE et Eco-mobilier; donnés à titre indicatif et susceptibles de modifications sans préavis. ils ne nous engageant qu'après confirmation expresse. Les prix unitaires indiqués sont ceux des réseaux COAXEL, REXEL et SCT, ils ne s'appliquent pas pour le réseau ESPACE ELEC. Pour plus d'informations, consultez votre agence habituelle ou connectez-vous sur notre site internet rexel.fr - N.C-nous consulter.

✓ Produit stocké

LAMPES À DÉCHARGE COMPACTES - LAMPES IODURES MÉTALLIQUES À BRÛLEUR CÉRAMIQUE À CULOT RX7S ET FC2



Référence	Désignation	culot	puissance de la source lumineuse (W)	flux lumineux de la source (lm)	température de couleur (K)	indice de rendu des couleurs CRI	durée de vie nominale moyenne (h)	classe énergétique	Mult. vente	Unit. fact.	DEEE HT	P.U. HT
✓ 12 OSR679871	HCI-TS 150W/942 NDL PB RX7s-24 OSRAM	RX7s-24	150	14800	4200	90-100	15000	A+	1	P.	0,20 €	57,61 €
✓ 13 PHI200020	MASTERC CDM-TD 70W/942 RX7s 1CT/12	RX7s	70	5600	4200	90-100	16000	A	1	P.	0,20 €	53,85 €
✓ 13 PHI197825	MASTERC CDM-TD 70W/830 RX7s 1CT/12	RX7s	70	6000	3000	80-89	16000	A	1	P.	0,20 €	53,85 €
✓ 14 PHI197849	MASTERC CDM-TD 150W/830 RX7s 1CT	RX7s	150	13250	3000	80-89	16000	A+	1	P.	0,20 €	62,23 €
✓ 14 PHI200259	MASTERC CDM-TD 150W/942 RX7s 1CT	RX7s	150	13750	4200	90-100	16000	A+	1	P.	0,20 €	53,85 €
✓ 15 PHI734006	MHN-TD 250W/842 FC2 1CT/12	Fc2	250	20000	4200	80-89	9000	A+	1	P.	0,20 €	204,57 €

LAMPES À DÉCHARGE COMPACTES - LAMPES IODURES MÉTALLIQUES À BRÛLEUR QUARTZ À CULOT RX7S ET FC2



Référence	Désignation	culot	puissance de la source lumineuse (W)	flux lumineux de la source (lm)	température de couleur (K)	indice de rendu des couleurs CRI	durée de vie nominale moyenne (h)	classe énergétique	Mult. vente	Unit. fact.	DEEE HT	P.U. HT
✓ 16 OSR678324	HQI-TS 70W/NDL/EXCELLENCE RX7s 742 OSRAM	RX7s	70	6500	4200	70-79	12000	A	1	P.	0,20 €	52,26 €
✓ 16 OSR678386	HQI-TS 150W/NDL/EXCELL RX7s-24 842 OSRAM	RX7s-24	150	12500	4200	80-89	12000	A	1	P.	0,20 €	52,26 €
✓ 17 OSR766878	HQI-TS 250W/NDL UVS FC2 842 OSRAM	Fc2	250	20000	4200	80-89	12000	A	1	P.	0,20 €	84,04 €

LAMPES À DÉCHARGE COMPACTES - LAMPES SODIUM BLANC À CULOT PG12-1



Référence	Désignation	culot	puissance de la source lumineuse (W)	flux lumineux de la source (lm)	température de couleur (K)	indice de rendu des couleurs CRI	durée de vie nominale moyenne (h)	classe énergétique	Mult. vente	Unit. fact.	DEEE HT	P.U. HT
✓ 18 PHI734044	MASTER SDW-T 100W/825 PG12-1 1SL/12	PG12-1	100	5000	2500	80-89	15000	B	1	P.	0,20 €	182,87 €



rexel.fr 100% connecté avec votre métier



Devis en ligne



Paniers favoris



Commande rapide



Commande avant 18h = livraison le lendemain



Click & Collect



Suivi de commandes visuel

Caractéristiques techniques, Conditionnement, Multiple de vente, Unité de facturation, visuels, Euroclasse, DEEE HT, PU HT en Euros et hors DEEE et Eco-mobilier; donnés à titre indicatif et susceptibles de modifications sans préavis, ils ne nous engageant qu'après confirmation expresse. Les prix unitaires indiqués sont ceux des réseaux COAXEL, REXEL et SCT, ils ne s'appliquent pas pour le réseau ESPACE ELEC. Pour plus d'informations, consultez votre agence habituelle ou connectez-vous sur notre site internet rexel.fr - N.C-nous consulter.

✓ Produit stocké

SOURCES

LAMPES A DECHARGE

LAMPES A DECHARGE - LAMPES IODURES MÉTALLIQUES À BRÛLEUR CERAMIQUE



Référence	Désignation	culot	puissance de la source lumineuse (W)	flux lumineux de la source (lm)	température de couleur (K)	indice de rendu des couleurs CRI	durée de vie nominale moyenne (h)	classe énergétique	Mult. vente	Unit. fact.	DEEE HT	P.U. HT
✓ 1 OSR439627	HCI-E/P 70W/830 CO WDL OPALE E27 OSRAM	E27	70	7500	2900	80-89	16000	A+	1	P.	0,20 €	168,86 €
2 OSR378339	HCI-TT 70W/830 WDL SUPER 4Y E27 OSRAM	E27	70	8000	3200	80-89	24000	A+	1	P.	0,20 €	175,24 €
1 OSR807709	HCI-E/P 100W/830 CO WDL OPALE E27 OSRAM	E27	100	10000	3000	80-89	16000	A+	1	P.	0,20 €	168,85 €
✓ 1 OSR439641	HCI-E/P 150W/830 CO WDL OPALE E27 OSRAM	E27	150	15000	3000	80-89	16000	A+	1	P.	0,20 €	172,05 €
✓ 2 OSR108097	HCI-TT 100W/830 WDL SUPER 4Y E40 OSRAM	E40	100	12000	3000	80-89	24000	A+	1	P.	0,20 €	173,58 €
✓ 2 OSR925014	HCI-TT 150W/830 WDL SUPER 4Y E40 OSRAM	E40	150	17300	3000	80-89	24000	A+	1	P.	0,20 €	114,97 €
2 OSR081826	HCI-TT 250W/830 WDL SUPER 4Y E40 OSRAM	E40	250	32000	3000	90-100	24000	A+	1	P.	0,20 €	280,38 €
3 PHI734797	MASTERColour CDM-EP MW eco 269W/840 E40 CL	E40	269	28000	4000	90-100	20000	A+	1	P.	0,20 €	216,18 €
✓ 4 PHI596814	MASTERColour CDM-T MW eco 269W/842 E40	E40	269	28000	4200	80-89	20000	A+	1	P.	0,20 €	147,25 €
✓ 5 PHI596647	MASTERColour CDM-E MW eco 273W/842 E40	E40	273	28000	4200	90-100	20000	A+	1	P.	0,20 €	153,89 €
3 PHI734810	MASTERColour CDM-EP MW eco 360W/840 E40 CL	E40	360	34000	4000	90-100	20000	A+	1	P.	0,20 €	216,18 €
✓ 5 PHI595688	MASTERColour CDM-E MW eco 418W/842 E40	E40	418	41000	4200	80-89	20000	A+	1	P.	0,20 €	155,72 €
✓ 3 PHI646106	MASTERColour CDM-T MW eco 418W/842 E40	E40	418	44000	4200	80-89	20000	A+	1	P.	0,20 €	148,99 €

ÉCLAIRAGE

LAMPES A DECHARGE - LAMPES IODURES MÉTALLIQUES À BRÛLEUR QUARTZ



Référence	Désignation	culot	puissance de la source lumineuse (W)	flux lumineux de la source (lm)	température de couleur (K)	indice de rendu des couleurs CRI	durée de vie nominale moyenne (h)	classe énergétique	Mult. vente	Unit. fact.	DEEE HT	P.U. HT
6 OSR039766	HQI-T 400W/N CLAIRE E40 OSRAM	E40	440	40000	3700	60-69	12000	A+	1	P.	0,20 €	208,89 €
7 OSR039803	HQI-E 400W/N OPALE E40 OSRAM	E40	440	40000	3800	60-69	9000	A+	1	P.	0,20 €	225,81 €
✓ 8 OSR527035	HQI-T 1000W/D CLAIRE E40 OSRAM	E40	1000	85000	7300	80-89	9000	A	1	P.	0,20 €	323,51 €
9 OSR526809	HQI-T 2000W/D CLAIRE E40 OSRAM	E40	2000	180000	7300	80-89	9000	A+	1	P.	0,20 €	713,16 €
9 OSR979087	HQI-T 2000W/N/SN SUPER CLAIRE E40 OSRAM	E40	2000	240000	4600	60-69	5500	A+	1	P.	0,20 €	706,43 €
✓ 10 OSR271682	HQI-TS 2000W/D/S K12s 860 OSRAM	K12s-36	2000	210000	6100	80-89	4500	A+	1	P.	0,20 €	1121,04 €

LAMPES A DECHARGE - LAMPES SODIUM HAUTE PRESSION À CULOT RX7S



Référence	Désignation	culot	puissance de la source lumineuse (W)	flux lumineux de la source (lm)	température de couleur (K)	indice de rendu des couleurs CRI	durée de vie nominale moyenne (h)	classe énergétique	Mult. vente	Unit. fact.	DEEE HT	P.U. HT
✓ 11 OSR024301	NAV-TS 70W SUPER 4Y RX7S OSRAM	RX7s	70	6600	2000	20-39	28000	A+	1	P.	0,20 €	111,73 €

Caractéristiques techniques, Conditionnement, Multiple de vente, Unité de facturation, visuels, Euroclasse, DEEE HT, PU HT en Euros et hors DEEE et Eco-mobilier; donnés à titre indicatif et susceptibles de modifications sans préavis, ils ne nous engageant qu'après confirmation expresse. Les prix unitaires indiqués sont ceux des réseaux COAXEL, REXEL et SCT, ils ne s'appliquent pas pour le réseau ESPACE ELEC. ✓ Produit stocké

Pour plus d'informations, consultez votre agence habituelle ou connectez-vous sur notre site internet rexel.fr - N.C-nous consulter.

LAMPES A DECHARGE - LAMPES SODIUM HAUTE PRESSION OVOÏDES À AMORCEUR INTÉGRÉ

PHILIPS



12

Référence	Désignation	culot	puissance de la source lumineuse (W)	flux lumineux de la source (lm)	température de couleur (K)	indice de rendu des couleurs CRI	durée de vie nominale moyenne (h)	classe énergétique	Mult. vente	Unit. fact.	DEEE HT	P.U. HT
✓ 12 PHI204264	MASTER SON PIA Plus 70W/220 I E27 1CT/24	E27	70	5900	1900	20-39	30000	A+	1	P.	0,20 €	36,45 €

LAMPES A DECHARGE - LAMPES SODIUM HAUTE PRESSION OVOÏDES À FLUX AMELIORÉ

OSRAM



13

Référence	Désignation	culot	puissance de la source lumineuse (W)	flux lumineux de la source (lm)	température de couleur (K)	indice de rendu des couleurs CRI	durée de vie nominale moyenne (h)	classe énergétique	Mult. vente	Unit. fact.	DEEE HT	P.U. HT
13 OSR356024	NAV-E 50W SUPER 4Y E27 OSRAM	E27	50	4000	2000	20-39	28000	A	1	P.	0,20 €	34,70 €
13 OSR345462	NAV-E 68W PLUG IN E27 OSRAM	E27	68	5600	2000	20-39	20000	A	1	P.	0,20 €	49,57 €
✓ 13 OSR356048	NAV-E 70W SUPER 4Y E27 OSRAM	E27	70	6600	2000	20-39	30000	A+	1	P.	0,20 €	39,43 €
13 OSR418226	NAV-E 150W SUPER 4Y E40 OSRAM	E40	150	17000	2000	20-39	36000	A+	1	P.	0,20 €	48,94 €

LAMPES A DECHARGE - LAMPES SODIUM HAUTE PRESSION TUBULAIRES À FLUX AMELIORÉ

OSRAM PHILIPS



14

15

16

12

17

18

19

20

21

Référence	Désignation	culot	puissance de la source lumineuse (W)	flux lumineux de la source (lm)	température de couleur (K)	indice de rendu des couleurs CRI	durée de vie nominale moyenne (h)	classe énergétique	Mult. vente	Unit. fact.	DEEE HT	P.U. HT
14 OSR415379	NAV-T 50W SUPER 4Y E27 OSRAM	E27	50	4200	2000	20-39	28000	A	1	P.	0,20 €	46,49 €
✓ 14 OSR415416	NAV-T 70W SUPER 4Y E27 OSRAM	E27	70	6600	2000	20-39	30000	A+	1	P.	0,20 €	46,05 €
15 OSR251417	NAV-T 1000W E40 OSRAM	E40	1000	130000	2000	20-39	20000	A++	1	P.	0,20 €	376,58 €
✓ 16 PHI192660	MASTER SON-T PIA Plus 70W/220 E27 1SL/12	E27	70	6600	2000	20-39	30000	A+	1	P.	0,20 €	35,30 €
✓ 12 PHI180401	MASTER SON PIA Plus 70W E27	E27	70	5900	1900	20-39	30000	A	1	P.	0,20 €	41,46 €
✓ 12 PHI182258	MASTER SON PIA Plus 100W/220 E40 1SL/12	E40	100	10000	2000	20-39	36000	A+	1	P.	0,20 €	33,72 €
✓ 17 PHI192301	MASTER SON-T PIA Plus 100W/220 E40 1SL/12	E40	100	10700	2000	20-39	36000	A+	1	P.	0,20 €	33,09 €
✓ 12 PHI182289	MASTER SON PIA Plus 150W/220 E40 1SL/12	E40	150	16100	2000	20-39	36000	A+	1	P.	0,20 €	45,16 €
✓ 17 PHI192295	MASTER SON-T PIA Plus 150W/220 E40 - 1SL/12	E40	150	17700	2000	20-39	36000	A+	1	P.	0,20 €	42,79 €
✓ 12 PHI193445	MASTER SON PIA Plus 250W/220 E40 1SL/12	E40	250	30900	2000	20-39	36000	A+	1	P.	0,20 €	47,02 €
✓ 17 PHI179876	MASTER SON-T PIA Plus 250W E40 1SL/12	E40	250	33000	2000	20-39	36000	A+	1	P.	0,20 €	46,16 €
✓ 12 PHI193452	MASTER SON PIA Plus 400W/220 E40 1SL/12	E40	400	55400	2000	20-39	36000	A++	1	P.	0,20 €	62,41 €
✓ 17 PHI179883	MASTER SON-T PIA Plus 400W E40 1SL/12	E40	400	55800	2000	20-39	36000	A++	1	P.	0,20 €	60,76 €
✓ 18 PHI184122	SON-T 1000W E40 1SL/4	E40	960	130000	2000	20-39	20000	A+	1	P.	0,20 €	371,61 €
✓ 19 PHI183736	HPI-T 1000W/543 E40 1SL/4	E40	1000	85000	4300	40-59	12000	A+	1	P.	0,20 €	443,66 €
✓ 20 PHI202352	HPI-T 2000W/542 E40 380V 1SL/4	E40	2000	210000	3800	40-59	12000	A+	1	P.	0,20 €	575,18 €
✓ 21 PHI200747	MASTER MHN-LA 2000W/842 400V XWH	X528	2000	220000	4200	70-79	13000	A+	1	P.	0,20 €	948,06 €

Caractéristiques techniques, Conditionnement, Multiple de vente, Unité de facturation, visuels, Euroclasse, DEEE HT, PU HT en Euros et hors DEEE et Eco-mobilier; donnés à titre indicatif et susceptibles de modifications sans préavis, ils ne nous engagent qu'après confirmation expresse. Les prix unitaires indiqués sont ceux des réseaux COAXEL, REXEL et SCT, ils ne s'appliquent pas pour le réseau ESPACE ELEC. Pour plus d'informations, consultez votre agence habituelle ou connectez-vous sur notre site internet rexel.fr - N.C-nous consulter.

✓ Produit stocké

APPAREILLAGES

PROTECTION DES LUMINAIRES

PROTECTION DES LUMINAIRES



Référence	Désignation	Mult. vente	Unit. fact.	DEEE HT	P.U. HT
✓ SSH142738	Protection luminaire Classe I- SPC3/230/10K/i - 10kV	1	P.	-	39,09 €
✓ SSH149820	Limiteur de courant d'appel ESB-6K	1	P.	-	32,03 €

APPAREILLAGES POUR LEDS

TRIAC



Référence	Désignation	puissance (W)	tension d'entrée (V)	longueur (mm)	largeur (mm)	hauteur (mm)	Mult. vente	Unit. fact.	DEEE HT	P.U. HT
✓ 1 PDL404030	Convertisseur électronique 30W dimmable TRIAC IP20 24VDC	30	24	145	50	22	1	P.	-	73,62 €
✓ 1 PDL404075	Convertisseur électronique 75W dimmable TRIAC IP20 24VDC	75	24	185	60	31	1	P.	-	147,37 €
✓ PDL404120	Convertisseur électronique 120W dimmable TRIAC IP20 24VDC	120	24	223	64	32	1	P.	-	245,70 €

ÉCLAIRAGE

APPAREILLAGES POUR LEDS



Référence	Désignation	puissance (W)	tension d'entrée (V)	longueur (mm)	largeur (mm)	hauteur (mm)	indice de protection (IP)	Mult. vente	Unit. fact.	DEEE HT	P.U. HT
✓ DCS464108	ALIMENTATION LED 3W, 350mA, serre-câble inclus	3		55	40	20	IP20	1	P.	0,08 €	30,50 €
✓ DCS464109	ALIMENTATION LED 8W, 350mA	8		85	41	22	IP20	1	P.	0,08 €	35,60 €
✓ DCS470544	ALIMENTATION LED 36W, 24V	36	24	129	75,2	32	IP20	1	P.	0,08 €	91,70 €
DCS470507	ALIMENTATION LED 12W, 12V	12	12	85	40	23	IP20	1	P.	0,08 €	35,60 €

APPAREILLAGES POUR LEDS - ALIMENTATION TENSION



Référence	Désignation	longueur (mm)	largeur (mm)	hauteur (mm)	indice de protection (IP)	Mult. vente	Unit. fact.	DEEE HT	P.U. HT
✓ 1 SSH186432	Driver LED 24V EDXe175/24.040 75W	180	52	32	IP67	1	P.	-	95,95 €
✓ 2 SSH186433	Driver LED 24V EDXe1100/24.041 100W	206	69	37	IP67	1	P.	-	144,74 €
✓ 2 SSH186434	Driver LED 24V EDXe1150/24.042 150W	206	69	37	IP67	1	P.	-	161,00 €
✓ 3 SSH186204	Driver LED 12V EDXe 112/12V de 0 A 12W				IP20	1	P.	-	37,40 €
✓ 4 SSH186624	Driver LED 24V EDXe130/24.057 de 0 à 30W				IP20	1	P.	-	43,00 €
✓ 5 SSH186626	Driver LED 24V EDXe175/24.059 de 0 à 75W				IP20	1	P.	-	62,55 €

APPAREILLAGES POUR LEDS - ALIMENTATION COURANT



Référence	Désignation	longueur (mm)	largeur (mm)	hauteur (mm)	Mult. vente	Unit. fact.	DEEE HT	P.U. HT
6 SSH186342	Driver LED 350mA ECXe350.079 7W	68	35	21	1	P.	-	22,44 €
7 SSH186341	Driver LED 350mA ECXe350.078 12,6W	123	45	19	1	P.	-	27,97 €
4 SSH186430	Driver LED 350mA ECXe350.141 30W				1	P.	-	41,96 €
6 SSH186348	Driver LED 700mA ECXe700.081 5,6W	68	35	21	1	P.	-	22,44 €
7 SSH186350	Driver LED 700mA ECXe700.083 20W	123	45	19	1	P.	-	34,48 €
8 SSH186531	Driver LED 500/600/700mA ECXe700.199 40W				1	P.	-	43,00 €
9 SSH186443	Driver LED 350/500/700mA ECXe700.147 85W	359	30	21	1	P.	-	54,64 €
9 SSH186444	Driver LED 350/500/700mA ECXe700.148 40W	359	30	21	1	P.	-	40,01 €
SSH186763	Driver LED 300 à 1050mA ECXd1050.299 DALI 38W				1	P.	-	93,83 €
SSH186490	Driver LED 700mA ECXd700G.177 40W 1-10V				1	P.	-	78,19 €
10 SSH186316	Driver LED 1050mA ECXd1050.069 60W 1-10V				1	P.	-	112,59 €

APPAREILLAGES POUR LAMPES TBT

APPAREILLAGES POUR LAMPES TBT - DOUILLES



Référence	Désignation	Mult. vente	Unit. fact.	DEEE HT	P.U. HT
1 POLDRGU10	Douille GU10 triple bornier rapide	1	P.	-	6,15 €

LED'TRONIC



Référence	Désignation	puissance (W)	tension d'entrée (V)	longueur (mm)	largeur (mm)	hauteur (mm)	indice de protection (IP)	Mult. vente	Unit. fact.	DEEE HT	P.U. HT
1 POL7730	Transformateur électronique 4-60VA led/halo IP20 12V	4	12	110	45	25	IP20	1	P.	-	15,67 €

APPAREILLAGES POUR LAMPES TBT



Référence	Désignation	puissance (W)	tension d'entrée (V)	longueur (mm)	largeur (mm)	hauteur (mm)	indice de protection (IP)	Mult. vente	Unit. fact.	DEEE HT	P.U. HT
DCS227160	TRANSFORMATEUR IP44 60VA, 12V	48	230	60	110	63	IP44	1	P.	0,17 €	50,90 €
DCS461060	FN MINI TRANSFORMATEUR 1, 60VA, 12V, 10,5x 3,3x 2,2 cm	10	230	105	33	22	IP20	1	P.	0,08 €	20,30 €

Caractéristiques techniques, Conditionnement, Multiple de vente, Unité de facturation, visuels, Euroclasse, DEEE HT, PU HT en Euros et hors DEEE et Eco-mobilier; donnés à titre indicatif et susceptibles de modifications sans préavis, ils ne nous engagent qu'après confirmation expresse. Les prix unitaires indiqués sont ceux des réseaux COAXEL, REXEL et SCT, ils ne s'appliquent pas pour le réseau ESPACE ELEC. Pour plus d'informations, consultez votre agence habituelle ou connectez-vous sur notre site internet rexel.fr - N.C-nous consulter.



Produit stocké

APPAREILLAGES

APPAREILLAGES POUR LAMPES TBT

HALOTRONIC/ET-ZE



LEDVANCE

Référence	Désignation	puissance (W)	tension d'entrée (V)	longueur (mm)	largeur (mm)	hauteur (mm)		Mult. vente	Unit. fact.	DEEE HT	P.U. HT	
✓ OSR442310	HTM 70/230-240/12	OSRAM	20	230	108	52	33		1	P.	-	30,09 €
✓ OSR442334	HTM 105/230-240/12	OSRAM	35	230	108	52	33		1	P.	-	37,16 €

APPAREILLAGES POUR LAMPES FLUORESCENTES

STARTERS

PHILIPS

Référence	Désignation	tension assignée (Ue) (V)	longueur (mm)	largeur (mm)	Colisage		Mult. vente	Unit. fact.	DEEE HT	P.U. HT
✓ PHI697509	S2 4-22W SER 220-240V WH EUR/12X25CT	220-240	40,3	21,5	1		1	P.	-	1,63 €
✓ PHI697691	S10 4-65W SIN 220-240V WH EUR/12X25CT	220-240	40,3	21,5	25		25	P.	-	1,63 €

ELECTRONIC STARTERS

PHILIPS

Référence	Désignation	tension assignée (Ue) (V)	longueur (mm)	largeur (mm)	Colisage		Mult. vente	Unit. fact.	DEEE HT	P.U. HT
✓ PHI764973	S10E 18-75W SIN 220-240V BL/20X25CT	220-240	40,3	21,5	25		1	P.	-	12,69 €

HF-P III TL-D

PHILIPS

Référence	Désignation	tension nominale (Un) (V)	longueur (mm)	largeur (mm)	hauteur (mm)	Colisage		Mult. vente	Unit. fact.	DEEE HT	P.U. HT
✓ PHI911626	HF-P 3/418 TL-D III 220-240V 50/60Hz IDC	220-240	280	40	28		1	P.	-	46,66 €	
✓ PHI911664	HF-P 218/236 TL-D III 220-240V 50/60 Hz	220-240	280	30	28	1		1	P.	-	47,92 €
✓ PHI911725	HF-P 258 TL-D III 220-240V 50/60Hz IDC	220-240	280	30	28	1		1	P.	-	47,92 €

APPAREILLAGES POUR LAMPES FLUORESCENTES - BALLAST ÉLECTRONIQUE

V5 LIGHTING SOLUTIONS



Référence	Désignation	longueur (mm)	largeur (mm)	hauteur (mm)	Colisage	Mult. vente	Unit. fact.	DEEE HT	P.U. HT
✓ 1 SSH188661	Ballast élec. fluo ELXs 116.900	80	41	18		1	P.	-	29,37 €
✓ 1 SSH188663	Ballast élec. fluo ELXs 121.901	80	41	18		1	P.	-	29,09 €
✓ 1 SSH188665	Ballast élec. fluo ELXs 124.902	80	41	18		1	P.	-	29,09 €
✓ 1 SSH188667	Ballast élec. fluo ELXs 126.906	80	41	18		1	P.	-	29,37 €
✓ 2 SSH188662	Ballast élec. fluo ELXs 116.903	147	21	18		1	P.	-	28,72 €
✓ 2 SSH188664	Ballast élec. fluo ELXs 121.904	147	21	18		1	P.	-	28,72 €
✓ 2 SSH188666	Ballast élec. fluo ELXs 124.905	147	21	18		1	P.	-	28,44 €
✓ 2 SSH188668	Ballast élec. fluo ELXs 126.907	147	21	18		1	P.	-	28,72 €

Caractéristiques techniques, Conditionnement, Multiple de vente, Unité de facturation, visuels, Euroclasse, DEEE HT, PU HT en Euros et hors DEEE et Eco-mobilier; donnés à titre indicatif et susceptibles de modifications sans préavis, ils ne nous engagent qu'après confirmation expresse. Les prix unitaires indiqués sont ceux des réseaux COAXEL, REXEL et SCT, ils ne s'appliquent pas pour le réseau ESPACE ELEC. ✓ Produit stocké

Pour plus d'informations, consultez votre agence habituelle ou connectez-vous sur notre site internet rexel.fr - N.C-nous consulter.

APPAREILLAGES POUR LAMPES FLUORESCENTES - BALLAST ÉLECTRONIQUE

Référence	Désignation	longueur (mm)	largeur (mm)	hauteur (mm)	Coïlage	Mult. vente	Unit. fact.	DEEE HT	P.U. HT
✓ 3 SSH188093	Ballast élec. fluo ELXc 135.856 pour T5 1x14/21/28/35W	359	30	21		1	P.	-	53,51 €
✓ 3 SSH188094	Ballast élec. fluo ELXc 235.857 pour T5 2x14/21/28/35W	359	30	21		1	P.	-	67,05 €
✓ 3 SSH188618	Ballast élec. fluo ELXc 254.865	359	30	21		1	P.	-	57,26 €
✓ 3 SSH188144	Ballast élec. fluo ELXc 180.866 pour T5 1x80W et TCL 1x55/80W	359	30	21		1	P.	-	50,16 €
✓ 4 SSH188704	Ballast élec. fluo ELXc 136.207 pour T8 1x18/36W	230	40	28,5	1	1	P.	-	32,41 €
✓ 4 SSH188705	Ballast élec. fluo ELXc 236.208 pour T8 2x18/36W	230	40	28,5	1	1	P.	-	35,03 €
✓ SSH188744	Ballast élec. fluo ELXc 418.204 pour T8 3 et 4x18W	230	40	28,5		1	P.	-	56,51 €
✓ 4 SSH188706	Ballast élec. fluo ELXc 158.209 pour T8 1x58W	230	40	28,5	1	1	P.	-	32,73 €
✓ 4 SSH188707	Ballast élec. fluo ELXc 258.210 pour T8 2x58W	230	40	28,5	1	1	P.	-	35,03 €
✓ 5 SSH188714	Ballast élec. fluo ELXc 226.830 indépendant	140	67	31		1	P.	-	46,73 €

APPAREILLAGES POUR LAMPES FLUORESCENTES - BALLAST FERROMAGNÉTIQUE



Référence	Désignation	longueur (mm)	largeur (mm)	hauteur (mm)	Coïlage	Mult. vente	Unit. fact.	DEEE HT	P.U. HT
✓ 6 SSH508183	Ballast ferro. fluo LN18.114 pour T8 18W	150	41	28		1	P.	-	10,55 €
✓ 6 SSH508185	Ballast ferro. fluo LN36.115 pour T8 1x36W ou 2x18W	150	41	28	1	1	P.	-	10,35 €
✓ 6 SSH508186	Ballast ferro. fluo LN58.116 pour T8 58W	190	41	28		1	P.	-	14,57 €

APPAREILLAGES POUR LAMPES FLUORESCENTES - STARTERS

Référence	Désignation	puissance (W)	tension assignée (Ue) (V)	Coïlage	Mult. vente	Unit. fact.	DEEE HT	P.U. HT
✓ OSR854106	STARTER ST 171 SAFETY MONO BOITE OSRAM	36-80	?	1		P.	-	7,18 €
✓ OSR854045	STARTER ST 111 LONGLIFE MONO BOITE OSRAM	4-80	?	1		P.	-	1,15 €

APPAREILLAGES POUR LAMPES À DÉCHARGE

APPAREILLAGES POUR LAMPES À DÉCHARGE - BALLAST ÉLECTRONIQUE



Référence	Désignation	puissance de la source lumineuse (W)	longueur (mm)	largeur (mm)	hauteur (mm)	Mult. vente	Unit. fact.	DEEE HT	P.U. HT
✓ 1 SSH183035	Ballast élec. HI EHXc 35.325 indépendant	35	170	83	32	1	P.	-	108,24 €
✓ 1 SSH183038	Ballast élec. HI EHXc 70.326 indépendant	70	170	83	32	1	P.	-	105,08 €
✓ 2 SSH183047	Ballast élec. HI EHXc 150G.334 indépendant	150	186	89	37	1	P.	-	135,58 €

APPAREILLAGES POUR LAMPES À DÉCHARGE - BALLAST FERROMAGNÉTIQUE



Référence	Désignation	puissance de la source lumineuse (W)	longueur (mm)	largeur (mm)	hauteur (mm)	Mult. vente	Unit. fact.	DEEE HT	P.U. HT
✓ 3 SSH169722	Ballast ferro. SHP/IM NAHJ70.158F avec protection thermique	70	108	66	53	1	P.	-	33,51 €
✓ 3 SSH502799	Ballast ferro. SHP/IM NAHJ100.941F avec protection thermique	100	108	66	53	1	P.	-	42,34 €
✓ 3 SSH169721	Ballast ferro. SHP/IM NAHJ150.995F avec protection thermique	150	145	66	53	1	P.	-	49,41 €
✓ 3 SSH500969	Ballast ferro. SHP/IM NAHJ250.727F avec protection thermique	250	133	102	90	1	P.	-	90,22 €
✓ 3 SSH179424	Ballast ferro. SHP/IM NAHJ400.737F avec protection thermique	400	148	102	90	1	P.	-	106,53 €

Caractéristiques techniques, Conditionnement, Multiple de vente, Unité de facturation, visuels, Euroclasse, DEEE HT, PU HT en Euros et hors DEEE et Eco-mobilier; donnés à titre indicatif et susceptibles de modifications sans préavis, ils ne nous engagent qu'après confirmation expresse. Les prix unitaires indiqués sont ceux des réseaux COAXEL, REXEL et SCT, ils ne s'appliquent pas pour le réseau ESPACE ELEC. Pour plus d'informations, consultez votre agence habituelle ou connectez-vous sur notre site internet rexel.fr - N.C-nous consulter.

✓ Produit stocké

APPAREILLAGES

APPAREILLAGES POUR LAMPES TBT

APPAREILLAGES POUR LAMPES À DÉCHARGE - CONDENSATEUR



Référence	Désignation	Mult. vente	Unit. fact.	DEEE HT	P.U. HT
✓ 4 SSH508667	Condensateur 10µF 250V	1	P.	-	10,90 €
✓ 4 SSH506366	Condensateur 12µF 250V	1	P.	-	10,90 €
✓ 4 SSH500316	Condensateur 20µF 250V	1	P.	-	11,11 €
✓ 4 SSH500317	Condensateur 25µF 250V	1	P.	-	16,78 €
✓ 4 SSH500318	Condensateur 30µF 250V	1	P.	-	19,52 €
✓ 4 SSH500322	Condensateur 50µF 250V	1	P.	-	31,94 €

APPAREILLAGES POUR LAMPES À DÉCHARGE - PLATINE COMPACTE



Référence	Désignation	puissance de la source lumineuse (W)	longueur (mm)	largeur (mm)	hauteur (mm)	Mult. vente	Unit. fact.	DEEE HT	P.U. HT
✓ 5 SSH535657	Alimentation 70W SHP/HI VNAHJ70PZTG.566 - Classe II	70	175	72	64	1	P.	-	90,35 €
✓ 5 SSH536200	Alimentation 100W SHP/HI VNAHJ100PZTG.571 - Classe II	100	214	72	64	1	P.	-	102,53 €
✓ 5 SSH535695	Alimentation 150W SHP/HI VNAHJ150PZTG.567 - Classe II	150	214	72	64	1	P.	-	101,86 €
✓ 6 SSH538675	Kit compact 70W SHP/HI PKNAHJ70.128 avec protection thermique	70	117	111	59	1	P.	-	81,95 €
✓ 6 SSH538676	Kit compact 100W SHP/HI PKNAHJ100.941 avec protection thermique	100	117	111	59	1	P.	-	90,29 €
✓ 6 SSH538677	Kit compact 150W SHP/HI PKNAHJ150.620 avec protection thermique	150	151	115	63	1	P.	-	98,13 €
✓ 7 SSH538678	Kit compact 250W SHP/HI PKNAHJ250.741 avec protection thermique	250	141	128	73	1	P.	-	150,85 €
✓ 7 SSH538679	Kit compact 400W SHP/HI PKNAHJ400.743 avec protection thermique	400	171	129	73	1	P.	-	172,19 €

APPAREILLAGES POUR LAMPES À DÉCHARGE - AMORCEUR



Référence	Désignation	puissance de la source lumineuse (W)	longueur (mm)	largeur (mm)	hauteur (mm)	Mult. vente	Unit. fact.	DEEE HT	P.U. HT
✓ 8 SSH141582	Amorceur SUP Z400MK D20 temporisé	400	173	102	92	1	P.	-	51,61 €
✓ 9 SSH140597	Amorceur SUP Z400MK	400	78	34	27	1	P.	-	36,03 €





Caractéristiques techniques, Conditionnement, Multiple de vente, Unité de facturation, visuels, Euroclasse, DEEE HT, PU HT en Euros et hors DEEE et Eco-mobilier; donnés à titre indicatif et susceptibles de modifications sans préavis, ils ne nous engagent qu'après confirmation expresse. Les prix unitaires indiqués sont ceux des réseaux COAXEL, REXEL et SCT, ils ne s'appliquent pas pour le réseau ESPACE ELEC. Pour plus d'informations, consultez votre agence habituelle ou connectez-vous sur notre site internet rexel.fr - N.C-nous consulter.



ÉCLAIRAGE

APPAREILLAGES POUR LAMPES À DÉCHARGE - BALLAST FERROMAGNÉTIQUE

PHILIPS

Référence	Désignation	tension nominale (Un) (V)	longueur (mm)	largeur (mm)	hauteur (mm)		Unit. fact.	DEEE HT	P.U. HT
✓ PHI059680	BSN 70 L33-A2-TS 230V 50Hz HD1-118	230-230	118	65	53		1	P.	- 135,92 €
PHI059727 \$0517 \$P	ballast - Ballasts Encapsulés BSN pour Lampes SON - Type de lampe: SON/CDO - Nombre de lampes: 1	230-230	123	65	53		1	P.	- 87,97 €
PHI059604 \$0517 \$P	ballast - Ballasts Encapsulés BSN pour Lampes SON - Type de lampe: SON/MH/CDM/CDO - Nombre de lampes: 1	230-230	126	81	66		1	P.	- 105,00 €
PHI059642 \$0817 \$P	BSN 250 L33-TS 230V 50Hz HD2-151	230-230	151	81	66		1	P.	- 123,50 €
✓ PHI059765	BSN 400 L33-A2-TS 230V 50Hz HD3-166	230-230	166	102	84		1	P.	- 220,10 €

APPAREILLAGES POUR LAMPES À DÉCHARGE - PLATINES

PHILIPS

Référence	Désignation	tension nominale (Un) (V)	Unit. fact.	DEEE HT	P.U. HT
PHI168524	EGS350 EGS350 SON-T150W LV	230-230	1	P.	- 390,53 €
PHI168364	EGS350 EGS350 SON-T400W LV	230-230	1	P.	- 539,98 €

APPAREILLAGES POUR LAMPES À DÉCHARGE - AMORCEUR

PHILIPS

Référence	Désignation	longueur (mm)	largeur (mm)	hauteur (mm)	Colisage	Unit. fact.	DEEE HT	P.U. HT	
✓ PHI930682	SND 58 220-240V 50/60Hz	845	415	385	1		1	P.	- 94,41 €

GESTION ECLAIRAGE

GESTION ECLAIRAGE

PHILIPS

Référence	Désignation	largeur (mm)	hauteur (mm)	profondeur (mm)	Unit. fact.	DEEE HT	P.U. HT	
PHI675600	UID8620/00 DALI Dimmer	80	80	58		1	P.	- 352,08 €



rexel.fr 100% connecté avec votre métier



Devis en ligne



Paniers favoris



Commande rapide



Commande avant 18h = livraison le lendemain



Click & Collect



Suivi de commandes visuel

Caractéristiques techniques, Conditionnement, Multiple de vente, Unité de facturation, visuels, Euroclasse, DEEE HT, PU HT en Euros et hors DEEE et Eco-mobilier; donnés à titre indicatif et susceptibles de modifications sans préavis, ils ne nous engagent qu'après confirmation expresse. Les prix unitaires indiqués sont ceux des réseaux COAXEL, REXEL et SCT, ils ne s'appliquent pas pour le réseau ESPACE ELEC.

Pour plus d'informations, consultez votre agence habituelle ou connectez-vous sur notre site internet rexel.fr - N.C-nous consulter.

✓ Produit stocké



Une image vaut mille mots.

Avec **Esabora.Schema**, soignez l'image de votre entreprise en proposant des **schémas clairs**, avec une **implantation détaillée**. Présentez un projet **facilement compréhensible**, élaboré avec le client final.



 **Schema**

Découvrez nos offres à partir de 49€ HT/mois

 **ESABORA**

Disponible sur
 Google play

Disponible sur
 App Store

Pour plus d'informations, consultez notre site :
www.esabora-digital-services.com

CHAUFFAGE HYDRAULIQUE, BOIS, PLOMBERIE ET SANITAIRE

	RÉGULATION PROGRAMMATION GESTION	P. 620
	POMPES A CHALEUR	P. 632
	CHAUDIÈRES	P. 643
	FUMISTERIE	P. 653
	ÉMETTEURS EAU CHAUDE	P. 658
	PLANCHER CHAUFFANT RAFRAICISSANT	P. 676
	COMPOSANTS DE MISE EN ŒUVRE	P. 686
	CHAUFFAGE BOIS	P. 723
	VANNES ET MOTEURS	P. 723
	TRAITEMENT DE L'EAU	P. 733
	OUTILLAGE, FIXATIONS, CONSOMMABLES PLOMBERIE	P. 739
	SANITAIRE	P. 742



energeasyconnect

Chauffage hydraulique

Contrôler son chauffage hydraulique depuis chez soi ou à distance, par pièce ou pour l'ensemble de son installation, autant de solutions pour un confort inégalé et des économies d'énergie.

energeasyconnect.com



Energeasy connect a la solution pour permettre à l'utilisateur de piloter son chauffage hydraulique à distance et de le programmer selon ses habitudes de vie. Associé avec les plus grandes marques, énergeasy connect vous permet de moderniser des installations existantes. Il suffit d'opter pour un thermostat intelligent ou d'installer des têtes thermostatiques motorisées pour prendre le contrôle de tous les radiateurs. Ainsi, le domicile maintient une température idéale pour encore plus de confort. Chauffer la maison dès son réveil, baisser le chauffage en cas d'absence et anticiper son retour pour que l'habitat soit à la bonne température dès l'arrivée de ses occupants.

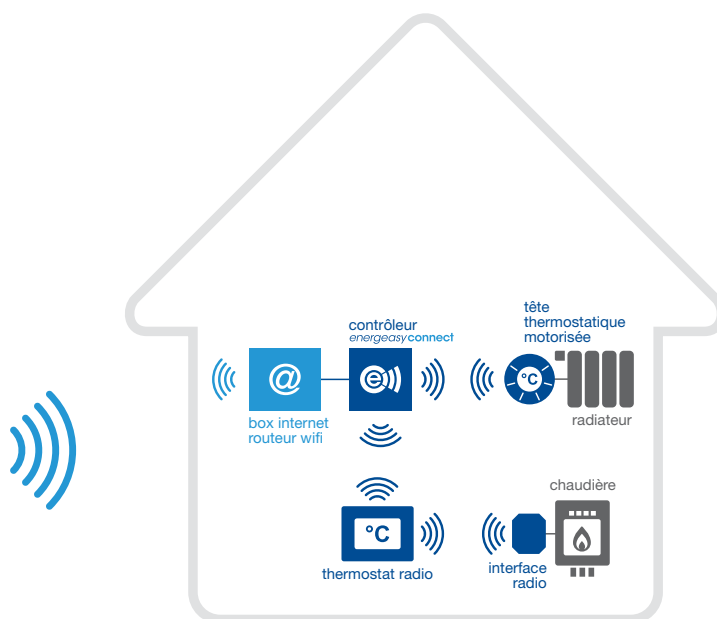

RÉGULATION PROGRAMMATION GESTION

RÉGULATEURS

SIEMENS

Référence	Désignation	Mult. vente	Unit. fact.	DEEE HT	P.U. HT
✓ SBAQX903-9	Centrale appartement Synco Living KNX-RF QAX903 - Gestion centralisée d'une maison d'habitation. - Régulation de la température ambiante avec action sur les vannes du répartiteur de chauffage par le sol ou sur les vannes de radiateurs	1	P.	N.C	433,77 €
SBAQX913-9	Centrale appartement Synco Living KNX-RF QAX913 - Gestion centralisée d'une maison d'habitation. - Régulation de la température ambiante avec action sur les vannes du répartiteur de chauffage par le sol ou sur les vannes de radiateurs	1	P.	N.C	898,80 €
SBAOZW672.01	Centrale de communication Web 1 LPB OZW672.01 - Web server permettant la gestion à distance de 1 régulateur compatible, type RVP ou RVL. Gestion via un explorateur internet, ou via l'application "Home Control" pour tablette et smartphone.	1	P.	N.C	628,85 €
SBAOZW672.04	Centrale de communication Web 4 LPB OZW672.04 - Web server permettant la gestion à distance de 4 régulateurs compatibles, type RVP ou RVL. Gestion via un explorateur internet, ou via l'application "Home Control" pour tablette et smartphone.	1	P.	N.C	1 259,28 €
SBAOZW672.16	Centrale de communication Web 16 LPB OZW672.16 - Web server permettant la gestion à distance de 16 régulateurs compatibles, type RVP ou RVL. Gestion via un explorateur internet, ou via l'application "Home Control" pour tablette et smartphone.	1	P.	N.C	1 884,96 €
SBAOZW772.01	Centrale de communication Web 1 KNX OZW772.01 - Web server permettant la gestion à distance de 1 régulateur compatible, type SYNC0700, RXB, RDG, etc. Gestion via un explorateur internet, ou via l'application "Home Control" pour tablette et smartphone.	1	P.	N.C	628,85 €
✓ SBAOZW772.04	Centrale de communication Web 4 KNX OZW772.04 - Web server permettant la gestion à distance de 4 régulateurs compatibles, type SYNC0700, RXB, RDG, etc. Gestion via un explorateur internet, ou via l'application "Home Control" pour tablette et smartphone.	1	P.	N.C	1 259,28 €
SBAOZW772.16	Centrale de communication Web 16 KNX OZW772.16 - Web server permettant la gestion à distance de 16 régulateurs compatibles, type SYNC0700, RXB, RDG, etc. Gestion via un explorateur internet, ou via l'application "Home Control" pour tablette et smartphone.	1	P.	N.C	1 884,96 €
SBAOZW772.250	Centrale de communication Web 250 KNX OZW772.250 - Web server permettant la gestion à distance de 250 régulateurs compatibles, type SYNC0700, RXB, RDG, etc. Gestion via un explorateur internet, ou via l'application "Home Control" pour tablette et smartphone.	1	P.	N.C	2 518,56 €
✓ SBAQAA24	Sonde température ambiante LG-Ni1000 QAA24 - Plage 0 à 50°C (LG-Ni1000) IP30	1	P.	N.C	124,06 €
✓ SBAQAA910	Sonde température ambiante KNX-RF QAA910 - Régulation d'ambiance mesure, régulation et gestion de la température de chaque pièce	1	P.	N.C	79,97 €
✓ SBAQAC22	Sonde température extérieure LG-Ni1000 QAC22 - Plage -50 à +70°C (LG-Ni1000) IP54	1	P.	N.C	52,81 €
✓ SBAQAP21.3	Sonde température chemis. LG-Ni1000 1,5m QAP21.3 Plage -20 à +130°C (LG-Ni1000) Câble de 1,5m silicone / IP65	1	P.	N.C	66,22 €
SBAQAC910	Station météo (Temp. & Pres.) KNX-RF QAC910 - Le capteur météo sans fil mesure la température extérieure et la pression atmosphérique et envoie ces données à la centrale.	1	P.	N.C	154,62 €
✓ SBAQAD22	Sonde température applique LG-Ni1000 QAD22 - Plage -30 à +130°C (LG-Ni1000) IP42	1	P.	N.C	57,54 €
✓ SBAQE2120.010	Sonde temp. plongeur LG-Ni1000 100mm QAE2120.010 - Plage -30 à +130°C (LG-Ni1000) IP42 à IP54 selon presse-étoupe / Sonde livrée AVEC doigt de gant laiton ALT-SB100 / Plongeur 100mm	1	P.	N.C	177,47 €

Caractéristiques techniques, Conditionnement, Multiple de vente, Unité de facturation, visuels, Euroclasse, DEEE HT, PU HT en Euros et hors DEEE et Eco-mobilier; donnés à titre indicatif et susceptibles de modifications sans préavis, ils ne nous engagent qu'après confirmation expresse. Les prix unitaires indiqués sont ceux des réseaux COAXEL, REXEL et SCT, ils ne s'appliquent pas pour le réseau ESPACE ELEC.

Pour plus d'informations, consultez votre agence habituelle ou connectez-vous sur notre site internet rexel.fr - N.C-nous consulter.

✓ Produit stocké

COMPOSANTS DE MISE EN ŒUVRE

CHAUFFAGE BOIS

VANNES ET MOTEURS

TRAITEMENT DE L'EAU

OUTILLAGE, FIXATIONS, CONSOMMABLES PLOMBERIE

SANITAIRE

RÉGULATION PROGRAMMATION GESTION

RÉGULATEURS

RÉGULATEURS

SIEMENS

Référence	Désignation	Mult. vente	Unit. fact.	DEEE HT	PU. HT
SBARLE132	Régulateur température plongeur 3pts RLÉ132 - Régulateur de température à plongeur (3 points) - Régulation progressive de la température avec signal de positionnement 3 points et contact auxiliaire	1	P.	N.C	739,35 €
SBASWG3260-3AB11	AP260 contact de fenêtre blanc titane Détection et envoi à la centrale QAX913 l'état ouvert ou fermé d'une porte ou fenêtre / Alimentation par pile lithium 1/2 AA 3,6 V (livrée) / Entrée filaire pour raccordement d'un contact sans potentiel externe / Communication RF, unidirectionnelle 868.3 MHz	1	P.	N.C	171,34 €
SBARLE162	Régulateur température plongeur 0...10V- RLÉ162 - Régulateur de température à plongeur (0...10V) - Régulation progressive de la température avec signal de sortie 0...10V et contact auxiliaire	1	P.	N.C	629,43 €
SBARLM162	Régulateur température gaine 0...10V- RLM162 - Régulateur de température de gaine (0...10V) - Régulation progressive de la température avec un ou deux signaux de sortie 0...10V	1	P.	N.C	519,19 €
SBARLU202	Régulateur universel 1 boucle 2 relais RLU202 - Régulateur autonome universel - 1 boucle - 2 sorties relais	1	P.	N.C	554,26 €
SBARLU220	Régulateur universel 1 boucle 2 analog. RLU220 - Régulateur autonome universel - 1 boucle - 2 sorties analogiques	1	P.	N.C	554,26 €
✓ SBARLU222	Régulateur univ. 2 Bcl 2 analog 2 relais RLU222 - Régulateur autonome universel - 2 boucles - 2 sorties analogiques - 2 sorties relais	1	P.	N.C	856,94 €
SBARLU232	Régulateur univ. 2 Bcl 3 analog 2 relais RLU232 - Régulateur autonome universel - 2 boucles - 3 sorties analogiques - 2 sorties relais	1	P.	N.C	1129,42 €
SBARLU236	Régulateur univ. 2 Bcl 3 analog 6 relais RLU236 - Régulateur autonome universel - 2 boucles - 3 sorties analogiques - 6 sorties relais	1	P.	N.C	1744,98 €
✓ SBARMH760B-1	Régulateur chauffage communicant RMH760B-1 - Régulateur de chauffage modulaire - 41 installations préprogrammées : circuit(s) de chauffage - commande chaudière et préparation ECS - communication KNX - 24 V AC	1	P.	N.C	1751,10 €
SBARMK770-1	Régulateur cascade communicant RMK770-1 - Régulateur de cascade chaudière - 18 installations préprogrammées : jusqu'à 6 chaudières - communication KNX - 24 V AC	1	P.	N.C	2423,00 €
✓ SBARMU710B-1	Régulateur universel communicant 1 circ. RMU710B-1 - Régulateur universel 1 boucle de régulation - 5 applications préprogrammées - communication KNX - 24 V AC	1	P.	N.C	1157,86 €
✓ SBARMU720B-1	Régulateur universel communicant 2 circ. RMU720B-1 - Régulateur universel 2 boucles de régulation - 5 applications préprogrammées - communication KNX - 24 V AC	1	P.	N.C	1677,30 €
SBARMU730B-1	Régulateur universel communicant 3 circ. RMU730B-1 - Régulateur universel 3 boucles de régulation - 5 applications préprogrammées - communication KNX - 24 V AC	1	P.	N.C	2218,39 €
SBARMZ780	Connecteurs inter-modules 10m Synco 700 RMZ780 - Connecteurs permettant la liaison en 2 modules SYNCO700 - lg câble 10 mètres maxi	1	P.	N.C	317,28 €

Caractéristiques techniques, Conditionnement, Multiple de vente, Unité de facturation, visuels, Euroclasse, DEEE HT, PU HT en Euros et hors DEEE et Eco-mobilier; donnés à titre indicatif et susceptibles de modifications sans préavis, ils ne nous engagent qu'après confirmation expresse. Les prix unitaires indiqués sont ceux des réseaux COAXEL, REXEL et SCT, ils ne s'appliquent pas pour le réseau ESPACE ELEC.

Pour plus d'informations, consultez votre agence habituelle ou connectez-vous sur notre site internet rexel.fr - N.C=nous consulter.

✓ Produit stocké

Référence	Désignation	Image	Mult. vente	Unit. fact.	DEEE HT	P.U. HT
✓ SBARMZ782B	Module extension circuit chauff. Synco700 RMZ782B - Module extension circuit chauffage RMH760 - 24 V AC		1	P.	N.C	662,44 €
SBARMZ783B	Module extension ECS Synco700 RMZ783B - Module extension ECS RMH760 - 24 V AC		1	P.	N.C	716,05 €
SBARMZ785	Module extension universel 8 entrées RMZ785 - Module extension universel pour SYNC0700 - 8 entrées universelles - 24 V AC		1	P.	N.C	795,42 €
✓ SBARMZ787	Module extension universel (4EU + 4SD) RMZ787 - Module extension universel pour régulateur SYNC0700 - 4 Entrées Universelles + 4 Sorties Digitales - 24 V AC		1	P.	N.C	557,46 €
SBARMZ788	Module extension univers. (4EU+2SA+2SD) RMZ788 - Module extension universel pour régulateur SYNC0700 - 4 Entrées universelles + 2 sortie analogiques + 2 Sorties digitales		1	P.	N.C	795,37 €
✓ SBARMZ789	Module extension univers. (6EU+2SA+4SD) RMZ789 - Module extension universel pour SYNC0700 - 6 entrées universelles + 2 sorties analogiques + 4 sorties digitales - 24V AC		1	P.	N.C	928,27 €
✓ SBARMZ790	Appareil service/exploit. embrochable RMZ790 - Appareil de service et d'exploitation embrochable pour régulateur SYNC0700		1	P.	N.C	478,04 €
✓ SBARMZ791	Appareil service/exploit. à distance RMZ791 - Appareil de service et d'exploitation avec câble de 3 mètres pour régulateur SYNC0700		1	P.	N.C	716,02 €
SBARMZ792	Appareil service/exploit. sur Bus KNX RMZ792 - Appareil de service et d'exploitation sur bus KNX avec câble RJ45 de 3 mètres pour régulateur SYNCO - communication KNX		1	P.	N.C	1 930,53 €
SBARRV912	Régulateur 2 circuits chauffage KNX-RF RRV912 - Régulateur KNX-RF pour 2 circuits de chauffage Communication sans fil. En fonctionnement, le RRV912 maintient la température ambiante dans chacune des 2 zones de chauffe. Adapté aux systèmes de chauffage : Avec émission centralisée de la chaleur et vanne de radiateur motorisées Régulation de servomoteurs 2 ou 3 points 2 sorties relais universelles (par exemple pour commande du circulateur principal ou la production d' ECS) 1 entrée universelle (par exemple pour une sonde de température ECS ou une alarme) 1 sortie DC 0...10 V pour transmission du signal de demande de chaleur. Communication KNX compatible RF, bidirectionnelle 868.3 MHz		1	P.	N.C	214,35 €
SBARRV918	Régulateur 8 circuits chauffage KNX-RF RRV918 - Régulateur KNX-RF pour 8 circuits de chauffage Régulateur KNX-RF multifonctions (chauffage & ventilation) Mêmes fonctionnalités que le RRV912 mais : Raccordement de jusqu'à 8 servomoteurs tout ou rien 1 sortie relais universelle 1 entrée universelle		1	P.	N.C	181,46 €
SBARRV934	Régulateur multifct. (Ch + Vent.) KNX-RF RRV934 - Régulateur KNX-RF multifonctions (chauffage & ventilation) Mêmes fonctionnalités que le RRV912 mais : Prérégulation de jusqu'à 2 groupes de pièces ou la commande de la ventilation jusqu'à 3 vitesses 3 sorties relais universelles. 2 sorties universelles 0...10 V DC. 1 sortie additionnelle (pour actionneur 3 points ou 4ème sortie relais universelle)		1	P.	N.C	360,72 €
SBARVL479	Régulateur chauffage 1 Circuit esclave RVL479 - Courbe de chauffe réglable, pour 1 circuit esclave, alim 230V-		1	P.	N.C	1 307,58 €
✓ SBARVL480	Régulateur chauffage 1 Circuit chauffage RVL480 - Courbe de chauffe réglable, pour 1 circuit, alim 230V-		1	P.	N.C	1 838,36 €
SBARVL481	Régulateur chauffage 1 Circuit + ECS RVL481 - Courbe de chauffe réglable, pour 1 circuit et gestion d'eau chaude sanitaire, alim 230V-		1	P.	N.C	2 288,31 €

Caractéristiques techniques, Conditionnement, Multiple de vente, Unité de facturation, visuels, Euroclasse, DEEE HT, PU HT en Euros et hors DEEE et Eco-mobilier; donnés à titre indicatif et susceptibles de modifications sans préavis, ils ne nous engagent qu'après confirmation expresse. Les prix unitaires indiqués sont ceux des réseaux COAXEL, REXEL et SCT, ils ne s'appliquent pas pour le réseau ESPACE ELEC.

✓ Produit stocké

Pour plus d'informations, consultez votre agence habituelle ou connectez-vous sur notre site internet rexel.fr - N.C-nous consulter.

RÉGULATION PROGRAMMATION GESTION

RÉGULATEURS

RÉGULATEURS

SIEMENS

Référence	Désignation	Mult. vente	Unit. fact.	DEEE HT	P.U. HT
SBARVL482	Régulateur chauffage 1 Circ.+ECS+Chaud. RVL482 - Courbe de chauffe réglable, pour 1 circuit avec gestion d'eau chaude sanitaire et chaudière jusqu'à 2 allures, alim 230V-	1	P.	N.C	2 634,40 €
✓ SBARVP201.0	Régulateur chauffage analog. 1 circ. RVP201.0 - Pour 1 circuit, alim 230V-	1	P.	N.C	588,22 €
✓ SBARVP211.0	Régulateur chauffage analog. 1 circ.+ ECS RVP211.0 - Pour 1 circuit et production d'eau chaude sanitaire, alim 230V-	1	P.	N.C	668,28 €
✓ SBARMS705B-1	Module entrées/sorties communicant RMS705B-1 - Modules entrées/sorties - communication KNX - 24 V AC	1	P.	N.C	1 693,64 €
SBARVP350	Régulateur chauffage prog. 1 circ. + ECS RVP350 - Régulateur numérique (gestion de 1 circuit de chauffage, chaudière et ECS). Régulateur communiquant avec serveur web.	1	P.	N.C	914,74 €
SBARVP360	Régulateur chauffage prog. 2 circ. + ECS RVP360 - Régulateur numérique (gestion de 2 circuits de chauffage, chaudière et ECS). Régulateur communiquant avec serveur web.	1	P.	N.C	1 099,61 €
SBAWR1982	Interface acquisition conso. KNX-RF WR1982 - Interface KNX RF pour l'acquisition des données de consommation - 3 entrées pour compteurs M-bus - 2 entrées pour compteurs impulsions - Communication KNX RF vers les centrales QAX Synco Living	1	P.	N.C	245,21 €

GESTIONNAIRES

GESTIONNAIRES

SIEMENS



Référence	Désignation	Mult. vente	Unit. fact.	DEEE HT	P.U. HT
✓ 1 SBAAUZ3.7	Horloge analogique hebdomadaire AUZ3.7 Réglage du programme horaire hebdomadaire	1	P.	-	61,83 €
2 SBAQAW70-A	Appareil d'ambiance numéri. PPS Sigmagyr QAW70-A IP30 / Sélection de régime / Décalage f13K / Présence / Afficheur / Changement des consignes	1	P.	-	326,74 €
3 SBAQAW910	Appareil d'ambiance Synco Living KNX-RF QAW910 - Appareil d'ambiance Synco Living KNX RF - Commande et affichage des fonctions de chauffage - Mesure de la température ambiante.	1	P.	-	261,93 €
4 SBAQAX30.1	Sonde température ambiante PPS2 RXB QAX30.1 - Appareil d'ambiance avec interface PPS2	1	P.	-	154,60 €
5 SBAQAX31.1	Appareil d'ambiance PPS2 RXB QAX31.1 - Appareil d'ambiance avec interface PPS2 - décalage de consigne	1	P.	-	154,60 €
6 SBAQAX32.1	Appareil d'ambiance LED PPS2 RXB QAX32.1 - Appareil d'ambiance avec interface PPS2 - décalage de consigne - Sélecteur de régime (Veille/Auto)	1	P.	-	159,98 €
7 SBAQAX33.1	Appareil d'ambiance LED PPS2 RXB QAX33.1 - Appareil d'ambiance avec interface PPS2 - décalage de consigne - Sélecteur de régime (Veille/Auto/3 vitesses)	1	P.	-	159,98 €
8 SBAQAX34.3	Appareil d'amb. mise en service PPS2 RXB QAX34.3 - Appareil d'ambiance avec interface PPS2 - décalage de consigne - Sélecteur de régime (Veille/Auto/3 vitesses) - Affichage LCD	1	P.	-	205,92 €
9 SBAQAX84.1/PPS2	Appareil d'ambiance PPS2 RXB QAX84.1/PPS2 - Appareil d'ambiance PPS2 - Mesure de la température ambiante - Bouton de correction de consigne - Sélecteur de régime et de ventilation	1	P.	-	448,27 €

Caractéristiques techniques, Conditionnement, Multiple de vente, Unité de facturation, visuels, Euroclasse, DEEE HT, PU HT en Euros et hors DEEE et Eco-mobilier; donnés à titre indicatif et susceptibles de modifications sans préavis, ils ne nous engagent qu'après confirmation expresse. Les prix unitaires indiqués sont ceux des réseaux COAXEL, REXEL et SCT, ils ne s'appliquent pas pour le réseau ESPACE ELEC.

Pour plus d'informations, consultez votre agence habituelle ou connectez-vous sur notre site internet rexel.fr - N.C-nous consulter.

✓ Produit stocké



1

Référence	Désignation	Mult. vente	Unit. fact.	DEEE HT	P.U. HT
✓ 1 SYF1822492	<p>Cle zwave La clé USB Z-Wave rend le contrôleur domotique energieasy connect compatible avec la technologie radio bidirectionnelle Z-Wave. Portée radio : 30 m en champ libre Fréquence radio : 868,42 MHz Température de fonctionnement : 0°C à +40°C, IP : 20 Dimensions : 88 x 28 x 10 mm</p>	1	P.	-	34,76 €

TYBOX



1

2

Référence	Désignation	Mult. vente	Unit. fact.	DEEE HT	P.U. HT
✓ 1 DD06050604	<p>TYBOX 2020 WT ge 2a4z+accu+ccons Gestionnaire compatible chaudière, PAC, vannes de zone et circulateurs de zone - Régulation de 2 zones évolutive à 4 zones - Affichage en ambiance des consommations par usage du logement (chauffage, ECS, prises ?) - pilotage avec gestion tarifaire de l'ECS - Pilotage et programmation sans fil de 4 zones de volets roulants - Programmation hebdomadaire par zone - régulation 2 zones de chauffage par 2 thermostats de zones bidirectionnels - fonction anticipation des remontées en température pour obtenir la température de consigne à l'heure souhaitée quelle que soit la température extérieure - affichage des consommations et des historiques en jour / semaine / mois / année - mesure des consommations suivant le type d'équipement - programmation des occultants et gestion pour le confort d'été / mi-saison / hiver avec le capteur de luminosité (option)</p>	1	P.	-	1 010,66 €
✓ 2 DD06050602	<p>TYBOX 1010 WT ge 1z+ind conso Gestionnaire d'énergie compatible chaudière, PAC, poêle à granulés - affichage en ambiance des consommations par usages du logement (chauffage, ECS, prises ?) - pilotage avec gestion tarifaire de l'ECS - Thermostat programmable hebdomadaire - affichage des consommations et des historiques en mois / année - mesure des autres consommations suivant le type d'équipement de chauffage, ECS installés avec les accessoires complémentaires - gestion de l'ECS sur commande Heures Creuses</p>	1	P.	-	405,04 €

THERMOSTATS

THERMOSTATS



Référence	Désignation	Mult. vente	Unit. fact.	DEEE HT	P.U. HT
SBARAV11.1	Régulateur ambiance analog, journalier RAV11.1 - Régulateur d'ambiance analogique journalier - Régulation PID auto-adaptatif ou tout ou rien - Horloge journalière analogique	1	P.	-	127,08 €
✓ SBAREV13-XA	Régulateur ambiance journalier (blister) REV13-XA - Régulateur d'ambiance journalier - Horloge de programmation journalière avec au choix entre 1 ou 2 périodes de confort par jour - Régulation tout ou rien / PID ou auto-adaptatif	1	P.	-	113,36 €
✓ SBAREV24RF/SET-XA	Régulateur ambiance hebdo kit RF blister REV24RF/SET-XA - Régulateur d'ambiance hebdomadaire RF - Horloge hebdomadaire avec programmation de 1 à 3 périodes de confort par jour - Régulation tout ou rien ou PID ou auto-adaptatif	1	P.	-	273,34 €
✓ SBAREV24-XA	Régulateur ambiance hebdo (blister) REV24-XA - Régulateur d'ambiance hebdomadaire - Horloge hebdomadaire avec programmation de 1 à 3 périodes de confort par jour - Régulation tout ou rien ou PID ou auto-adaptatif	1	P.	-	132,87 €
SBAREV34-XA	Régulateur ambiance hebdo 3pts (blister) REV34-XA - Régulateur d'ambiance hebdomadaire (sortie 3 points) - Horloge hebdomadaire avec programmation de 1 à 3 périodes de confort par jour - Régime de fonctionnement automatique indépendant pour les 7 jours de la semaine - Régulation tout ou rien ou PID ou auto-adaptatif	1	P.	-	240,57 €
SBARLA162	Régulateur temp. ambiante 0..10V- RLA162 - Régulateur de température ambiante (0..10V) - régulation progressive de la température avec un ou deux signaux de sortie 0..10V - Régulation et limitation de la température ambiante dans les installations CVC autonomes	1	P.	-	299,15 €

Caractéristiques techniques, Conditionnement, Multiple de vente, Unité de facturation, visuels, Euroclasse, DEEE HT, PU HT en Euros et hors DEEE et Eco-mobilier; donnés à titre indicatif et susceptibles de modifications sans préavis, ils ne nous engagent qu'après confirmation expresse. Les prix unitaires indiqués sont ceux des réseaux COAXEL, REXEL et SCT, ils ne s'appliquent pas pour le réseau ESPACE ELEC.

✓ Produit stocké

Pour plus d'informations, consultez votre agence habituelle ou connectez-vous sur notre site internet rexel.fr - N.C-nous consulter.

RÉGULATION PROGRAMMATION GESTION

THERMOSTATS

THERMOSTATS

SIEMENS

Référence	Désignation	Mult. vente	Unit. fact.	DEEE HT	P.U. HT
SBAQAP1030/UFH	Sonde de température de sol CTN3000 4m QAP1030/UFH - Sonde de température de sol - Pour RDE100.1, RDG?, RDD310/EH et RDE410/EH - Câble LG 4 m	1	P.	-	20,49 €
✓ SBARAA11	Thermostat ambiance Consigne interne RAA11 - Thermostat d'ambiance pour chauffage / refroidissement - Chauffage seul ou rafraichissement seul - Bouton de consigne interne	1	P.	-	22,13 €
✓ SBARAA21	Thermostat ambiance Consigne façade RAA21 - Thermostat d'ambiance pour chauffage / refroidissement - Chauffage seul ou rafraichissement seul - Bouton de consigne en façade	1	P.	-	22,79 €
✓ SBARAA31	Thermostat ambiance Consigne + M/A RAA31 - Thermostat d'ambiance pour chauffage / refroidissement - Chauffage seul ou rafraichissement seul - Bouton de consigne en façade - Commutateur Marche/Arrêt	1	P.	-	23,88 €
✓ SBARAA41	Thermostat ambiance Consigne + Ch/Fr/Arr RAA41 - Thermostat d'ambiance pour chauffage / refroidissement - Chauffage seul ou rafraichissement seul - Bouton de consigne en façade - Commutateur Chaud/Froid/Arrêt	1	P.	-	24,54 €
✓ SBARDE100	Thermostat ambiance programmable 230V- RDE100 - Programmation au choix hebdo - journalière - pas de programmation : 10 min - programme vacance - Contact de sortie 24...230 V SPDT 5(2)A	1	P.	-	68,14 €
✓ SBARDE100.1	Thermostat ambiance prog. piles AAA RDE100.1 - Programmation au choix hebdo - journalière - pas de programmation : 10 min - Programme vacance - Une entrée auxiliaire digitale ou analogique (sonde à distance - contact de fenêtre) - Contact de sortie 24...230 V SPDT 5(2)A	1	P.	-	68,14 €
✓ SBARDE100.1RFS	Thermostat ambiance programmable kit RF RDE100.1RFS - Programmation au choix hebdo - journalière - pas de programmation : 10 min - Programme vacance - Une Entrée auxiliaire digitale ou analogique (sonde à distance - contact de fenêtre) - Set radio fréquence comprenant un émetteur + un récepteur - Contact de sortie 24...230 V SPDT 5(2)A	1	P.	-	160,25 €
SBARDE-MZ6	Récepteur RF sans fil multizone RDE-MZ6 - Récepteur RF - 6 canaux - en communication avec RDE100.1RF et RDD100.1RF - 6ème canal configurable en sortie demande d'énergie	1	P.	-	194,52 €
SBARDD310/EH	Thermostat ambiance LCD semi encastré RDD310/EH - 3 consignes (confort - économie - protection) commutables manuellement - entrée analogique pour sonde déportée ou de sol - sortie alimentée 230V pouvoir de coupure 16 A en résistif -	1	P.	-	66,77 €
✓ SBARDE100.1RF	Thermostat ambiance prog. émetteur RF RDE100.1RF - Programmation au choix hebdo - journalière - pas de programmation : 10 min - Programme vacance - Emetteur RF seul en communication avec un récepteur multicanaux RDE-MZ6 -	1	P.	-	87,61 €
SBARDE410/EH	Thermostat ambiance prog. semi encastré RDE410/EH - Programmation hebdo avec 8 blocs de programme - entrée analogique pour sonde déportée ou de sol - sortie alimentée 230V pouvoir de coupure 16 A en résistif	1	P.	-	82,30 €
SBARDH100	Thermostat ambiance LCD RDH100 - Pour application de chauffage. Alimenté par piles, avec commande TPI. Utilisation facile grâce au grand bouton rotatif et au grand écran LDC	N.C.	N.C.	-	N.C.
SBARDJ100	Thermostat ambiance LCD prog. RDJ100 - Pour application de chauffage, avec programmation numérique sur 24 heures (2 périodes de chauffe par jour). Alimenté par piles, avec commande TPI. Utilisation facile grâce au grand bouton rotatif, aux curseurs et au grand écran LDC	N.C.	N.C.	-	N.C.

Caractéristiques techniques, Conditionnement, Multiple de vente, Unité de facturation, visuels, Euroclasse, DEEE HT, PU HT en Euros et hors DEEE et Eco-mobilier; donnés à titre indicatif et susceptibles de modifications sans préavis, ils ne nous engageant qu'après confirmation expresse. Les prix unitaires indiqués sont ceux des réseaux COAXEL, REXEL et SCT, ils ne s'appliquent pas pour le réseau ESPACE ELEC.

Pour plus d'informations, consultez votre agence habituelle ou connectez-vous sur notre site internet rexel.fr - N.C.=nous consulter.

✓ Produit stocké

CHAUFFAGE HYDRAULIQUE, BOIS, PLOMBERIE ET SANITAIRE

THERMOSTAT



Référence	Désignation	température affichée	chauffer	refroidir	charge de contact max. (A)	type de contact	caractéristique de réglage	avec affichage	couleur	Mult. vente	Unit. fact.	DEEE HT	P.U. HT
✓ 1 DD06053036	TYBOX51 therm elec filaire Thermostat d'ambiance filaire à touches calcule la durée de marche et d'arrêt du chauffage pour optimiser votre efficacité énergétique pour pompe à chaleur réversible - 3 modes de fonctionnement : Chaud (Heat), Froid (Cool), Arrêt - Réglage de consigne par mode sélectionné - Affichage de la température d'ambiance ou demandée	Oui	Oui	Oui	2	contact inverseur	PI	Oui	blanc	1	P.	-	86,46 €

THERMOSTATS PROGRAMMABLES

THERMOSTATS PROGRAMMABLES



Référence	Désignation	type d'horloge	température affichée	optimisation	charge de contact max. (A)	type de contact	caractéristique de réglage	nombre de sorties chauffage	avec affichage	Mult. vente	Unit. fact.	DEEE HT	P.U. HT
✓ 1 DD06053005	TYBOX 117 therm prog filaire piles Alimentation piles (fournies)	horloge journalière	Oui	Non	2	contact inverseur	PI	1	Oui	1	P.	-	150,78 €
✓ 2 DD06053006	TYBOX127 therm prog filaire 230v Alimentation 230V	horloge journalière	Oui	Non	2	contact inverseur	PI	1	Oui	1	P.	-	153,39 €
✓ 3 DD06053007	TYBOX 137 therm prog radio Réglage de 2 consignes de température différente par jour - choix de programmation au 1/4 d'heure, à la 1/2 heure ou à l'heure - configuration par switch du mode de programmation : hebdomadaire ou journalier - sélection rapide des programmes spécifiques grâce à la molette - affichage horaire de la durée de fonctionnement de la chaudière (hors ECS) - verrouillage possible des plages de consignes - affichage annuel de l'information du service entretien de la chaudière ou de la PAC - changement d'heure automatique - étalonnage de la sonde de température - possibilité de changer la température en mode manuel	horloge journalière		Oui					Oui	1	P.	-	309,48 €
✓ 4 DD06050608	TYBOX 5100 therm zone suppl Changement de la consigne de température simple et rapide sur le thermostat									1	P.	-	160,21 €

THERMOSTATS CONNECTÉS

GOOGLE NEST LEARNING THERMOSTAT



Référence	Désignation	Mult. vente	Unit. fact.	DEEE HT	P.U. HT
1 NSTT3028FD	Google Nest Learning Thermostat, 3rd Generation LE PACK COMPREND : 1 thermostat, 1 base, 1 plaque de montage, 1 relais Heat Link, 1 adaptateur secteur USB, la visserie et les guides de bienvenue, d'installation et de garantie	1	P.	N.C	N.C
✓ 2 NSTT3029EX	Google Nest Learning Thermostat, 3ème Génération, Noir LE PACK COMPREND : 1 thermostat, 1 base, 1 plaque de montage, 1 relais Heat Link, la visserie et les guides de bienvenue, d'installation et de garantie	1	P.	0,06 €	226,36 €
✓ 3 NSTT3030EX	Google Nest Learning Thermostat, 3ème Génération, Acier Blanc LE PACK COMPREND : 1 thermostat, 1 base, 1 plaque de montage, 1 relais Heat Link, la visserie et les guides de bienvenue, d'installation et de garantie	1	P.	0,06 €	226,36 €
✓ 4 NSTT3031EX	Google Nest Learning Thermostat, 3ème Génération, Cuivre LE PACK COMPREND : 1 thermostat, 1 base, 1 plaque de montage, 1 relais Heat Link, la visserie et les guides de bienvenue, d'installation et de garantie	1	P.	0,06 €	226,36 €

Caractéristiques techniques, Conditionnement, Multiple de vente, Unité de facturation, visuels, Euroclasse, DEEE HT, PU HT en Euros et hors DEEE et Eco-mobilier; donnés à titre indicatif et susceptibles de modifications sans préavis, ils ne nous engagent qu'après confirmation expresse. Les prix unitaires indiqués sont ceux des réseaux COAXEL, REXEL et SCT, ils ne s'appliquent pas pour le réseau ESPACE ELEC. Pour plus d'informations, consultez votre agence habituelle ou connectez-vous sur notre site internet rexel.fr - N.C-nous consulter.

✓ Produit stocké

RÉGULATION PROGRAMMATION GESTION

THERMOSTATS CONNECTÉS

GOOGLE NEST LEARNING THERMOSTAT



Référence	Désignation	Mult. vente	Unit. fact.	DEEE HT	P.U. HT
1 NSTT3010FD	 Google Nest Learning Thermostat, 3rd Generation LE PACK COMPREND : 1 thermostat, 1 base, 1 plaque de montage, 1 relais Heat Link, 1 adaptateur secteur USB, la visserie et les guides de bienvenue, d'installation et de garantie	1	P.	0,06 €	226,36 €
NSTHF00123SEX	Google Nest Thermostat E "Le Google Nest Thermostat E est préconfiguré avec une programmation simple, pour vous aider à faire des économies dès le premier jour. Capable de détecter si tout le monde est parti, il peut baisser le chauffage pour que vous ne chauffiez pas une maison vide. Et lorsque vous sélectionnez une température qui permet d'économiser de l'énergie, la Feuille Nest s'affiche. Le Nest Thermostat E est compatible avec la plupart des systèmes de chauffage central, notamment : Chaudières chauffage seul et avec eau chaude Pompes à chaleur (chauffage uniquement) Systèmes multizones Systèmes de chauffage urbain avec vanne de régulation électrique Radiateurs électriques commandés par fil pilote Systèmes de contrôle : Marche/Arrêt OpenTherm"	1	P.	N.C	N.C

THERMOSTAT INTELLIGENT

NETATMO



Référence	Désignation	raccordement	type de réglage	plage de mesure	caractéristique de réglage	Mult. vente	Unit. fact.	DEEE HT	P.U. HT
1 NTTNTH-PRO	 Thermostat Intelligent pour chauffage individuel	sans fil	marche-arrêt	0°C - 50°C	PID	1	P.	0,11 €	166,66 €

THERMOSTATS CONNECTÉS

SIEMENS



Référence	Désignation	Mult. vente	Unit. fact.	DEEE HT	P.U. HT
1 SBARDS110	 Thermostat d'ambiance intelligent RDS110	1	P.	-	306,74 €



THERMOSTATS CONNECTÉS

somfy.



Thermostat connecté :

- Compatible TaHoma.
- Gère le chauffage à distance depuis une tablette ou un smartphone
- Capteurs de température et d'humidité intégrés
- Fonction géolocalisation
- Fonction coaching pour recevoir des conseils individualisés et réaliser des économies
- Réglage de température : +/- 0,5°C - Plage de réglage : 5° / + 26.
- Autonomie : 2 ans.
- Fixation : murale.

Référence	Désignation	type d'alimentation électrique	commande	protocole de communication	classe de la température de contrôle	Mult. vente	Unit. fact.	DEEE HT	P.U. HT
1 SYF2401498	 Thermostat connecté filaire Thermostat connecté filaire est compatible avec les chaudières gaz, fioul et bois, planchers chauffants, pompes à chaleurs, poêles à granulés. Caractéristiques techniques : - Longueur : 101,5 mm - Largeur : 90 mm - Profondeur : 32,75 mm - Température d'utilisation : 5° / + 35°C - Type de pile : 2 x 1,5V AA (LR06)	pile	écran tactile	autre	IV	1	P.	-	184,02 €
1 SYF2401499	 Thermostat connecté radio Thermostat connecté radio est compatible avec les chaudières gaz, fioul et bois, planchers chauffants, pompes à chaleurs, poêles à granulés. Caractéristiques techniques : - Longueur : 132 mm - Largeur : 94 mm - Profondeur : 20 mm - Température d'utilisation : 5° / + 35°C - Portée en champ libre : 200 m en champs libre - Type de pile : 2 x 1,5V AA (LR06)	pile	écran tactile	autre	IV	1	P.	-	203,81 €

Caractéristiques techniques, Conditionnement, Multiple de vente, Unité de facturation, visuels, Euroclasse, DEEE HT, PU HT en Euros et hors DEEE et Eco-mobilier; donnés à titre indicatif et susceptibles de modifications sans préavis, ils ne nous engageant qu'après confirmation expresse. Les prix unitaires indiqués sont ceux des réseaux COAXEL, REXEL et SCT, ils ne s'appliquent pas pour le réseau ESPACE ELEC. Pour plus d'informations, consultez votre agence habituelle ou connectez-vous sur notre site internet rexel.fr - N.C-nous consulter.

Produit stocké

TYBOX



Référence	Désignation	Mult. vente	Unit. fact.	DEEE HT	P.U. HT
✓ 1 DD06050625	Pack TYBOX 5100 Connecté - thermostat pour chaudière ou pac - 5 coloris Pack comprenant un thermostat d'ambiance TYBOX 5100 et une box domotique TYDOM 1.0. Retour d'information permettant de connaître à distance la température d'ambiance dans le logement - Solution évolutive avec l'écosystème connecté Delta Dore - Programmation par «moments» de vie (réveil, départ ...) multiusage (chauffage, éclairages, volets, automatismes et scénarios) - Personnalisation du thermostat grâce aux 5 enjoliveurs de couleur	1	P.	-	302,90 €
1 DD06050637	Pack TYBOX 5000 Connecté thermostat d'ambiance connecte filaire pile radio X3D Pack comprenant un thermostat d'ambiance TYBOX 5100 et une box domotique TYDOM 1.0 - Régulation pour chaudière et pompe à chaleur - Modification de la température de consigne sur le thermostat - Affichage de la température d'ambiance sur le thermostat - Gestion et programmation du chauffage à distance sur l'application TYDOM - Solution idéale pour rendre une installation filaire connectée - Changement de la consigne de température simple et rapide sur le thermostat	1	P.	-	248,49 €

PASSERELLE DE PILOTAGE

TYPASS



Référence	Désignation	Mult. vente	Unit. fact.	DEEE HT	P.U. HT
DD06700114	TYPASS CHX Passerelle Bus/Radio X3D pour chaudière ou PAC Chaffoteaux	1	P.	-	139,11 €
✓ 1 DD06700106	TYPASS ATL passerelle bus/radio X3D pour PAC Atlantic Passerelle BUS/RADIO X3D info consommation et pilotage pour PAC ou chaudière ATLANTIC	1	P.	-	148,43 €
2 DD06700111	TYPASS SD passerelle bus X3D pour PAC ou chaudière Saunier Duval Paramétrage et installation simplifiée - Remontée et affichage des consommations du générateur vers Tywatt et/ou vers l'application Tydom - Pilotage en consigne selon une programmation (désactivation automatique de la programmation du contrôleur SD en cas de présence Tydom) - Compatible MiPro	1	P.	-	149,82 €

REGULATION

DELTA



Référence	Désignation	Mult. vente	Unit. fact.	DEEE HT	P.U. HT
✓ 1 DD06053055	Pack DELTA 8000 pack de regulation 4 zones pour climatisation gainable Régulation de 4 zones en mode chauffage ou rafraîchissement - Modification de la consigne de chaque zone à partir de chaque thermostat - Programmation centralisée ou par zone à partir de l'application TYDOM - Extensible jusqu'à 8 zones pour les vannes 2 points - Possibilité de doubler les zones avec l'ajout d'un second boîtier (2 x 8 zones en vannes 2 points, 2 x 4 zones en vannes 3 points)	1	P.	-	973,25 €

CONTROLEUR DOMOTIQUE



Référence	Désignation	Mult. vente	Unit. fact.	DEEE HT	P.U. HT
✓ 1 RXCE.CONNECT2	Contrôleur habitat multiprotocole EC2 avec 3 ports USB Contrôleur domotique pour habitat et petit tertiaire - 3 ports USB / 1 port Ethernet RJ45 Caractéristiques : Radio - Fréquences radio 868,25MHz (<25mW), 868,95MHz (<25mW) et 869,85MHz (<25mW) conformément à la norme IO - Fréquences radio 433,38MHz (<10mW) et 433,88MHz (<10mW) conformément à la norme RTS - Classe du récepteur : 2	1	P.	-	198,62 €
✓ 2 RXCKIT10	Kit radio modulaire : Contrôleur EC2M + alim + module IO Le kit energieasyconnect modulaire IO permet de piloter vos équipements IO-homecontrol. Pack évolutif comprenant : - 1 x Contrôleur energieasy connect version Modulaire - 5 modules : RXC EC001 - 1 x Alimentation modulaire 240V / 5V - 2 modules : RXC AL001 - 1 x Module protocole radio IO-homecontrol - 1,5 modules : RXC MD031	1	P.	-	270,01 €

Caractéristiques techniques, Conditionnement, Multiple de vente, Unité de facturation, visuels, Euroclasse, DEEE HT, PU HT en Euros et hors DEEE et Eco-mobilier; donnés à titre indicatif et susceptibles de modifications sans préavis, ils ne nous engagent qu'après confirmation expresse. Les prix unitaires indiqués sont ceux des réseaux COAXEL, REXEL et SCT, ils ne s'appliquent pas pour le réseau ESPACE ELEC. Pour plus d'informations, consultez votre agence habituelle ou connectez-vous sur notre site internet rexel.fr - N.C-nous consulter.

✓ Produit stocké

Rexel vous accompagne dans le respect des obligations du règlement européen F-GAZ*

Confortez votre activité
en climatisation, pompe à chaleur et chauffe-eau thermodynamique split



* (Nouveau règlement européen sur les gaz à effet de serre fluorés - 517/2014 du 16 avril 2014 - Décret du 28 décembre 2015 relatif à certains fluides frigorigènes et aux gaz à effet de serre - Arrêté du 29 février 2016 relatif à certains fluides frigorigènes et aux gaz à effet de serre fluorés, paru au Journal officiel du 10 mars 2016)

Les OBLIGATIONS depuis janvier 2015

- > Dans le cadre de l'exécution des activités d'installation, d'entretien, de maintenance ou de réparation, les équipements qui contiennent des gaz à effet de serre (GES) fluorés sont exclusivement vendus à des entreprises titulaires d'une attestation de Capacité.
- > Les équipements non hermétiquement scellés chargés de GES fluorés ne sont vendus à l'utilisateur final que lorsqu'il est établi que l'installation sera effectuée par une entreprise certifiée.

Comment faire ?

✓ Vous détenez la qualification requise ?

Communiquez-nous votre **attestation de capacité** uniquement lors de votre première commande, nous l'enregistrerons et la présenterons lors de chaque contrôle.

✓ Vous souhaitez obtenir votre attestation de capacité ?

Contactez votre agence Rexel. Elle vous orientera vers nos **organismes de formations certifiés**.

✓ Vous faites installer votre matériel par un tiers ?

Merci de nous communiquer votre **contrat d'assemblage** et de mise en service d'un équipement préchargé contenant des fluides frigorigènes CERFA 15498*02. Si vous êtes distributeur, une déclaration sur l'honneur vous sera demandée à chaque transaction.

✓ Vous cherchez une entreprise qualifiée pour procéder à la mise en service de votre matériel ?

Consultez votre agence Rexel. Elle vous communiquera les coordonnées de **partenaires qualifiés**.

REXEL est légalement tenu de :

1 Vendre exclusivement ces équipements

- > aux professionnels nous ayant remis une Attestation de Capacité (AdC) en cours de validité.
- > aux professionnels ne disposant pas d'AdC mais pouvant apporter la preuve de la contractualisation de l'assemblage du circuit de fluide et de la mise en route par une entreprise qualifiée par une AdC.
- > aux autres distributeurs auxquels une déclaration sur l'honneur sera demandée.

2 S'assurer de la réalité de l'AdC de chaque acheteur,

ou de la preuve qu'il a contractualisé avec une entreprise attestée l'installation de cet équipement.

3 Enregistrer et conserver ces éléments d'information

(N° AdC et Siret) pendant une durée de 5 ans afin de les mettre à disposition à l'occasion des contrôles légaux.

ÉLECTRICITÉ
CHAUFFAGE
AIR
DIGITAL

REXEL

EFFICACITÉ
ÉNERGÉTIQUE

**BOOSTEZ VOS VENTES
AVEC**



VOTRE PRIME CEE

POUR L'INSTALLATION D'UNE POMPE À CHALEUR
DE TYPE AIR/EAU OU EAU/EAU⁽¹⁾



NOUVEAUX TARIFS 2019



BAR-TH-104

Exemple pour un chantier*

- Maison individuelle construite depuis plus de 2 ans
- Efficacité énergétique saisonnière comprise entre 110% et 120%
- Surface chauffée comprise entre 110m² et 130m²



ISOLATION



CHAUFFAGE
ET ECS



RÉGULATION

Offre Primexel valable du 01/01/19 au 31/12/20*

- 1 Avant toute signature de devis, inscrivez-vous sur www.primexel.fr : c'est gratuit et sans engagement**
- 2 Simulez votre prime CEE**
- 3 Créez votre dossier travaux**
- 4 La prime CEE vous est versée par chèque ou par virement****

*sauf changements réglementaires et barèmes
**vous devez verser au moins 25% du montant de la prime CEE à votre client sous forme de remise sur devis et facture

Prime CEE⁽¹⁾ en cas de grande précarité énergétique

ZONES	Prime CEE ⁽¹⁾	Prime CEE ⁽¹⁾ en cas de grande précarité énergétique
H1 ⁽²⁾	438,24 €	876,48 €
H2 ⁽²⁾	359,04 €	718,08 €
H3 ⁽²⁾	238,92 €	477,84 €
H3 ⁽²⁾ CORSE	477,84 €	716,76 €

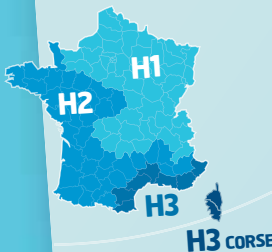

(1) Voir conditions d'éligibilité sur www.primexel.fr

(2) Départements de la zone H1 : 01, 02, 03, 05, 08, 10, 14, 15, 19, 21, 23, 25, 27, 28, 38, 39, 42, 43, 45, 51, 52, 54, 55, 57, 58, 59, 60, 61, 62, 63, 67, 68, 69, 70, 71, 73, 74, 75, 76, 77, 78, 80, 87, 88, 89, 90, 91, 92, 93, 94, 95.

Départements de la zone H2 : 04, 07, 09, 12, 16, 17, 18, 22, 24, 26, 29, 31, 32, 33, 35, 36, 37, 40, 41, 44, 46, 47, 48, 49, 50, 53, 56, 64, 65, 72, 79, 81, 82, 84, 85, 86.

Départements de la zone H3 : 06, 11, 13, 30, 34, 66, 83.

Départements de la zone H3 Corse : 2A, 2B.

Pour plus d'informations, rendez-vous sur

www.primexel.fr

L'énergie est notre avenir, économisons-la !

2019 - Économie d'Énergie, 67 Boulevard Bessières, 75017 Paris. SAS au capital de 1.000.000 d'euros - RCS PARIS 499 388 544 REXEL France, 13 bd du Fort de Vaux, CS 60002, 75828 Paris cedex 17. SAS au capital de 41.940.672 d'euros - RCS PARIS 309 304 616

COMPOSANTS DE MISE
EN ŒUVRE

CHAUFFAGE BOIS

VANNES
ET MOTEURS

TRAITEMENT DE L'EAU

OUTILLAGE, FIXATIONS,
CONSOMMABLES PLOMBERIE

SANITAIRE

POMPES A CHALEUR

“profitez de l'offre”

MISE EN SERVICE PAC ET CLIMATISEURS AVEC NOS PARTENAIRES*



Proposez une solution optimum et facilitante à vos clients particuliers ou professionnels :

- Vous vous concentrez sur l'installation du produit et vous rassurez votre client particulier ou professionnel.
- En cas de dysfonctionnement, votre client contacte nos partenaires : plus de perte de temps.
- La prise en charge de la garantie est assurée par nos partenaires.

Que comprend la prestation :

- Le raccordement des fluides (en cas d'appareil multi bloc) et mise sous pression, le contrôle des différents raccordements (électricité, étanchéité des circuits) et la vérification du fonctionnement et réglage de l'appareil sont réalisés par des spécialistes.

* pour plus de précisions vous rapprocher de votre agence habituelle.

POMPES À CHALEUR AIR/EAU

ALFEA EXTENSA A.I



L'Alféa Extensa A.I. est la pompe à chaleur de référence dans le neuf, elle offre : simplicité, design et connectivité.

Modèles de 5 à 10 kW

Performances :

- COP jusqu'à 4.52
- Classe énergétique A++/A+
- Efficacité énergétique (Etas) jusqu'à 171 %
- Performances eau chaude sanitaire avec ballon intégré de 190 L
- Conception hydraulique robuste avec échangeur coaxial immergé

Conception :

- Nouvelle interface de régulation Navistem 400S : Easy Start : paramétrage rapide de la PAC
- Accessibilité aisée à l'ensemble des composants
- Appoint électrique intégré

Adaptabilité :

- Module hydraulique évolutif grâce à différents kits intégrables
- Pour les modèles Alféa Extensa A.I., production d'eau chaude sanitaire avec ballons déportés de 200 ou 300 L (Gamme Mileo/Mileo+)

Référence	Désignation	valeur de raccordement (W)	poids (kg)	profondeur (mm)	hauteur (mm)	largeur (mm)	classe d'efficacité énergétique de chauffage	classe efficacité énergétique pour le chauffage de l'eau	Mult. vente	Unit. fact.	DEEE HT	P.U. HT
✓ 1 AENS26200	Alfea extensa a.i. 5 Pompe à chaleur Air/Eau Split Inverter Moyenne Température. Chauffage seul	4.5	42/58	477	842	448	A++		1	P.	6,67 €	5 624,00 €
✓ 1 AENS26201	Alfea extensa a.i. 6 Pompe à chaleur Air/Eau Split Inverter Moyenne Température. Chauffage seul	6	42/58	477	842	448	A++		1	P.	6,67 €	5 933,00 €
✓ 1 AENS26202	Alfea extensa a.i. 8 Pompe à chaleur Air/Eau Split Inverter Moyenne Température. Chauffage seul	7.5	42/58	477	842	448	A++		1	P.	6,67 €	7 008,00 €
✓ 1 AENS26203	Alfea extensa a.i. 10 Pompe à chaleur Air/Eau Split Inverter Moyenne Température. Chauffage seul	10	42/58	477	842	448	A++		1	P.	6,67 €	8 736,00 €
✓ 2 AENS26210	Alfea extensa duo a.i. 5 Pompe à chaleur Air/Eau Split Inverter Moyenne Température. Chauffage et ECS intégrés	4.5	155/373	684	1851	648	A++	A+	1	P.	6,67 €	7 455,00 €
✓ 2 AENS26211	Alfea extensa duo a.i. 6 Pompe à chaleur Air/Eau Split Inverter Moyenne Température. Chauffage et ECS intégrés	6	155/373	684	1851	648	A++	A+	1	P.	6,67 €	7 849,00 €
✓ 2 AENS26212	Alfea extensa duo a.i. 8 Pompe à chaleur Air/Eau Split Inverter Moyenne Température. Chauffage et ECS intégrés	7.5	155/373	684	1851	648	A++	A+	1	P.	6,67 €	8 925,00 €
✓ 2 AENS26213	Alfea extensa duo a.i. 10 Pompe à chaleur Air/Eau Split Inverter Moyenne Température. Chauffage et ECS intégrés	10	155/373	684	1851	648	A++	A+	1	P.	6,67 €	10 203,00 €

ALFEA EXCELLIA A.I / ALFEA EXCELLIA HP A.I



L'ALFEA EXCELLIA A.I est la nouvelle génération d'Alféa pour la rénovation.

Solution haute performance, idéale en rénovation

Conception hydraulique robuste grâce à son échangeur coaxial breveté.

Simplicité avec un appoint électrique intégré :

- 6 kW version monophasée

Design, nouvelle facade avec une interface "Navistem 400S" et commande Navilink

Connectivité, compatible avec Cosytouch permettant le pilotage depuis le smartphone

- 9 kW version triphasée

Les Alféa Excellia HP A.I. sont des nouveaux modèles hautes performances. Ils renforcent la gamme Excellia A.I. grâce à des performances

étendues à température extérieure négative. Modèles de 15 à 17 kW.

- Classe énergétique A++/A+

Référence	Désignation	COP à 7/35 °C selon EN 14511	puissance calorifique à 7/35 °C selon EN 14511 (kW)	type de réfrigérant	poids (kg)	profondeur (mm)	hauteur (mm)	largeur (mm)	classe d'efficacité énergétique de chauffage	Mult. vente	Unit. fact.	DEEE HT	P.U. HT
✓ 1 AENS26300	Alfea excellia a.i. 11 Pompe à chaleur air/eau split inverter hautes performances 60°C - chauffage seul	4.25	10.8	R-410A	42/58	477	842	448	A++	1	P.	6,67 €	9 097,00 €

Caractéristiques techniques, Conditionnement, Multiple de vente, Unité de facturation, visuels, Euroclasse, DEEE HT, PU HT en Euros et hors DEEE et Eco-mobilier; donnés à titre indicatif et susceptibles de modifications sans préavis. ils ne nous engageant qu'après confirmation expresse. Les prix unitaires indiqués sont ceux des réseaux COAXEL, REXEL et SCT, ils ne s'appliquent pas pour le réseau ESPACE ELEC. Pour plus d'informations, consultez votre agence habituelle ou connectez-vous sur notre site internet rexel.fr - N.C-nous consulter.

✓ Produit stocké

ALFEA EXCELLIA A.I / ALFEA EXCELLIA HP A.I



Référence	Désignation	COP à 7/35 °C selon EN 14511	puissance calorifique à 7/35 °C selon EN 14511 (kW)	type de réfrigérant	poids (kg)	profondeur (mm)	hauteur (mm)	largeur (mm)	classe d'efficacité énergétique de chauffage	Mult. vente	Unit. fact.	DEEE HT	P.U. HT
✓ 1 AENS26301	Alfea excellia a.i. 14 Pompe à chaleur air/eau split inverter hautes performances 60°C - chauffage seul	4,18	13,5	R-410A	42/58	477	842	448	A++	1	P.	6,67 €	9 994,00 €
✓ 1 AENS26302	Alfea excellia a.i. tri 11 Pompe à chaleur air/eau split inverter hautes performances 60°C - chauffage seul	4,3	10,8	R-410A	42/58	477	842	448	A++	1	P.	6,67 €	9 097,00 €
✓ 1 AENS26303	Alfea excellia a.i. tri 14 Pompe à chaleur air/eau split inverter hautes performances 60°C - chauffage seul	4,18	13	R-410A	42/58	477	842	448	A++	1	P.	6,67 €	9 994,00 €
✓ 1 AENS26304	Alfea excellia a.i. tri 16 Pompe à chaleur air/eau split inverter hautes performances 60°C - chauffage seul	4,1	15,17	R-410A	42/58	477	842	448	A++	1	P.	6,67 €	10 542,00 €
✓ 2 AENS26321	Alfea excellia duo a.i. 11 Pompe à chaleur air/eau split inverter hautes performances, chauffage et pecs intégré	4,25	10,8	R-410A	152/370	684	1851	648	A++	1	P.	6,67 €	10 811,00 €
✓ 2 AENS26322	Alfea excellia duo a.i. 14 Pompe à chaleur air/eau split inverter hautes performances, chauffage et pecs intégré	4,18	13,5	R-410A	152/370	684	1851	648	A++	1	P.	6,67 €	11 638,00 €
✓ 2 AENS26323	Alfea excellia duo a.i. tri 11 Pompe à chaleur air/eau split inverter hautes performances, chauffage et pecs intégré	4,3	10,8	R-410A	152/370	684	1851	648	A++	1	P.	6,67 €	10 811,00 €
✓ 2 AENS26324	Alfea excellia duo a.i. tri 14 Pompe à chaleur air/eau split inverter hautes performances, chauffage et pecs intégré	4,18	13	R-410A	152/370	684	1851	648	A++	1	P.	6,67 €	11 638,00 €
✓ 2 AENS26325	Alfea excellia duo a.i. tri 16 Pompe à chaleur air/eau split inverter hautes performances, chauffage et pecs intégré	4,1	15,17	R-410A	152/370	684	1851	648	A++	1	P.	6,67 €	12 177,00 €
✓ 1 AENS26631	Alfea Excellia HP AI 16 Pompe à chaleur air/eau split inverter hautes performances 60°C - chauffage seul	4,15	16	R-410A	53/75	477	842	448	A++	1	P.	6,67 €	10 250,00 €
✓ 1 AENS26632	Alfea Excellia HP AI Tri 15 Pompe à chaleur air/eau split inverter hautes performances 60°C - chauffage seul	4,33	15	R-410A	53/75	477	842	448	A++	1	P.	6,67 €	10 763,00 €
✓ 1 AENS26633	Alfea Excellia HP AI Tri 17 Pompe à chaleur air/eau split inverter hautes performances 60°C - chauffage seul	4,15	17	R-410A	53/75	477	842	448	A++	1	P.	6,67 €	11 275,00 €
✓ 2 AENS26641	Alfea Excellia HP Duo AI 16 Pompe à chaleur air/eau split inverter hautes performances, chauffage et pecs intégré	4,15	16	R-410A	166/390	684	1851	648	A++	1	P.	6,67 €	11 993,00 €
✓ 2 AENS26642	Alfea Excellia HP Duo AI Tri 15 Pompe à chaleur air/eau split inverter hautes performances, chauffage et pecs intégré	4,33	15	R-410A	166/390	684	1851	648	A++	1	P.	6,67 €	12 505,00 €
✓ 2 AENS26643	Alfea Excellia HP Duo AI Tri 17 Pompe à chaleur air/eau split inverter hautes performances, chauffage et pecs intégré	4,15	17	R-410A	166/390	684	1851	648	A++	1	P.	6,67 €	13 018,00 €

ALTHERMA 3 BASSE TEMPERATURE BI-BLOC R32



Le système Daikin Altherma 3 R-32 permet l'obtention d'une eau jusqu'à 65 °C avec une haute efficacité, ce qui le rend adapté aussi bien pour une installation avec un système de chauffage par le sol qu'avec des radiateurs. Et grâce à l'intégration de la célèbre protection antigel jusqu'à -25 °C, son fonctionnement est fiable même pendant les jours les plus froids.

La combinaison optimale de la technologie Bluevolution permet l'obtention de performances optimales :

- » efficacité saisonnière jusqu'à A+++
 - » efficacité calorifique jusqu'à un COP de 5,1 (à 7 °C/35 °C)
 - » efficacité de production de l'eau chaude sanitaire jusqu'à un COP de 3,3 (EN16147)
- › Disponible en versions 4, 6 et 8 kW

Référence	Désignation	Mult. vente	Unit. fact.	DEEE HT	P.U. HT
✓ 1 DKNEHVH04S18DGV	Unité intérieure au sol capacité 180 litres taille 4	1	P.	8,33 €	5 408,07 €
✓ 1 DKNEHVH08S18DGV	Unité intérieure au sol capacité 180 litres taille 8	1	P.	8,33 €	5 589,80 €
1 DKNEHVH04S23DGV	Unité intérieure au sol capacité 230 litres taille 4	1	P.	8,33 €	5 678,53 €
✓ 1 DKNEHVH08S23DGV	Unité intérieure au sol capacité 230 litres taille 8	1	P.	8,33 €	5 870,95 €
✓ 2 DKNERGA04DV	Groupe extérieur monophasé R32 taille 4	1	P.	6,67 €	2 140,14 €
✓ 2 DKNERGA06DV	Groupe extérieur monophasé R32 taille 6	1	P.	6,67 €	2 265,21 €
✓ 2 DKNERGA08DV	Groupe extérieur monophasé R32 taille 8	1	P.	6,67 €	3 559,77 €

Caractéristiques techniques, Conditionnement, Multiple de vente, Unité de facturation, visuels, Euroclasse, DEEE HT, PU HT en Euros et hors DEEE et Eco-mobilier; donnés à titre indicatif et susceptibles de modifications sans préavis, ils ne nous engagent qu'après confirmation expresse. Les prix unitaires indiqués sont ceux des réseaux COAXEL, REXEL et SCT, ils ne s'appliquent pas pour le réseau ESPACE ELEC.

Pour plus d'informations, consultez votre agence habituelle ou connectez-vous sur notre site internet rexel.fr - N.C-nous consulter.



COMPOSANTS DE MISE EN ŒUVRE

CHAUFFAGE BOIS

VANNES ET MOTEURS

TRAITEMENT DE L'EAU

OUTILLAGE, FIXATIONS, CONSOMMABLES PLOMBERIE

SANITAIRE

POMPES A CHALEUR

POMPES À CHALEUR AIR/EAU

ALTHERMA BI-BLOC MOYENNE TEMPERATURE R32 LIAISON HYDRAULIQUE



- Production de chauffage à 60°C jusqu'à -10°C extérieur
- Gamme chaud seul et rafraîchissement en option (unité 1 et 2 zones)
- Unité extérieure silencieuse : 42 dB(A)*
- Simplicité de contrôle grâce au thermostat Madoka (blanc, gris ou noir)
- Fonctionnement garanti par -28°C extérieur.
- Jusqu'à A+++** en chauffage à 35°C / A++ à 55°C
- Produit certifié HP Keymark.

Référence	Désignation	Mult. vente	Unit. fact.	DEEE HT	P.U. HT
✓ 1 DKNEABH16D6V	Unité murale intérieure mono chauffage seul 60DEG R32	1	P.	8,33 €	4 834,02 €
✓ 1 DKNEPGA11DV	Groupe extérieur mono 60DEGc R32 puissance 11.1 kw	1	P.	19,17 €	5 448,69 €
✓ 1 DKNEPGA14DV	Groupe extérieur mono 60DEGc R32 puissance 13.2 lw	1	P.	19,17 €	5 994,95 €
✓ 1 DKNEPGA16DV	Groupe extérieur mono 60DEGc R32 puissance 14.5 kw	1	P.	19,17 €	7 009,43 €
2 DKNEAVH16S18D6V	UI 1Z AU SOL 180L MONO 60DEGC R32 CLASS 16	N.C.	N.C.	-	N.C.
2 DKNEAVH16S23D6V	UI 1Z AU SOL 230L MONO 60DEGC R32 CLASS 16	N.C.	N.C.	-	N.C.
2 DKNEAVZ16S18D6V	UI 2Z AU SOL 180L MONO 60DEGC R32 CLASS 16	N.C.	N.C.	-	N.C.
2 DKNEAVZ16S23D6V	UI 2Z AU SOL 230L MONO 60DEGC R32 CLASS 16	N.C.	N.C.	-	N.C.

ALTHERMA BI-BLOC HAUTE TEMPERATURE R410A



- Daikin Altherma Haute Température est une pompe à chaleur Air/Eau Inverter, capable de produire de l'eau chaude à 80°C, grâce à une technologie innovante et 100 % thermodynamique. L'ensemble est composé d'un groupe extérieur et d'un module hydraulique capable à la fois de produire de l'eau chaude pour le chauffage et pour l'eau chaude sanitaire. Cette solution est idéale dans le cadre d'un remplacement de chaudière et inclut la régulation sur loi d'eau et sur la température extérieure.

Référence	Désignation	Mult. vente	Unit. fact.	DEEE HT	P.U. HT
✓ 1 DKNEKHBRD011ADV17	Unité intérieure Altherma haute temp.chaud seul	1	P.	8,33 €	6 807,39 €
✓ 1 DKNEKHBRD014ADV17	Unité intérieure Altherma Haute Temp.Chaud Seul	1	P.	8,33 €	6 929,26 €
✓ 1 DKNEKHBRD016ADV17	Unité intérieure Altherma Haute Temp.Chaud Seul	1	P.	8,33 €	7 124,89 €
✓ 2 DKNERSQ011AV1	Unité extérieure Altherma ht unité ext. (1ph) puissance 11.20kw	1	P.	6,67 €	4 608,46 €
✓ 2 DKNERSQ014AV1	Unité extérieure Altherma ht unité ext. (1ph) puissance 14.4 kw	1	P.	6,67 €	5 075,61 €
✓ 2 DKNERSQ016AV1	Unité extérieure Altherma ht unité ext. (1ph) puissance 16 kw	1	P.	6,67 €	5 880,57 €
DKNEKHTS200AC	Ballon ecs prépressurisé 200l	1	P.	N.C.	N.C.
DKNEKHTS260AC	Ballon ecs prépressurisé 260l	1	P.	N.C.	N.C.

ALTHERMA HAUTE TEMPERATURE GRAND FROID R410A



- Pompe à chaleur haute température "grand froid"
- idéale pour la rénovation de chaudière fioul
 - température de sortie d'eau jusqu'à 80° sans appoint électrique
 - fonctionnement garanti par -20°C extérieur
 - produit adapté aux régimes d'eau 45/65°C
 - possibilité avec production d'eau chaude sanitaire

Référence	Désignation	Mult. vente	Unit. fact.	DEEE HT	P.U. HT
✓ 1 DKNEKHBRD011ADV17	Unité intérieure Altherma Haute Temp.chaud seul	1	P.	8,33 €	6 807,39 €
✓ 1 DKNEKHBRD014ADV17	Unité intérieure Altherma Haute Temp.chaud seul	1	P.	8,33 €	6 929,26 €
✓ 1 DKNEKHBRD016ADV17	Unité intérieure Altherma Haute Temp.chaud seul	1	P.	8,33 €	7 124,89 €
✓ 2 DKNERRQ011AV1	Unité extérieure Altherma Haute température grand froid (1ph) puissance 11.2 kw	1	P.	6,67 €	4 838,29 €
✓ 2 DKNERRQ014AV1	Unité extérieure Altherma Haute température grand froid (1ph) puissance 14.4 kw	1	P.	6,67 €	5 330,03 €
✓ 2 DKNERRQ016AV1	Unité extérieure Altherma Haute température grand froid (1ph) puissance 16 kw	1	P.	6,67 €	6 172,41 €

Caractéristiques techniques, Conditionnement, Multiple de vente, Unité de facturation, visuels, Euroclasse, DEEE HT, PU HT en Euros et hors DEEE et Eco-mobilier; donnés à titre indicatif et susceptibles de modifications sans préavis. ✓ Produit stocké
 ils ne nous engageant qu'après confirmation expresse. Les prix unitaires indiqués sont ceux des réseaux COAXEL, REXEL et SCT, ils ne s'appliquent pas pour le réseau ESPACE ELEC.
 Pour plus d'informations, consultez votre agence habituelle ou connectez-vous sur notre site internet rexel.fr - N.C.-nous consulter.

ALEZIO EVOLUTION



Les pompes à chaleur ALEZIO AWHP-3 ou AWHP-4 V200 se distinguent par leurs performances : COP de 4,0 à 5,11 pour une température de l'air extérieur de + 7 °C (EER de 3,99 à 4,75 pour une température extérieure de + 35 °C). Produit « high tech » disposant du système INVERTER à accumulateur de puissance, les pompes à chaleur ALEZIO EVOLUTION offrent une meilleure stabilité de la température de consigne, une réduction importante de la consommation électrique et un fonctionnement silencieux.

Référence	Désignation	Unit. fact.	DEEE HT	P.U. HT
1 DDQ7670757	AWHP 4.5 MR-3/H composée de DDQ7656794 + DDQ7609946 + DDQ100015480		N.C	N.C
1 DDQ7670760	AWHP 4.5 MR-3/EM composée de DDQ7656794 + DDQ7609948 + DDQ100015480		N.C	N.C
1 DDQ7610014	AWHP 6 MR-3/H composée de DDQ7668016 + DDQ7609946 + DDQ100015480		N.C	N.C
1 DDQ7610015	AWHP 6 MR-3/EM composée de DDQ7668016 + DDQ7609948 + DDQ100015480		N.C	N.C
1 DDQ7610016	AWHP 8 MR-3/H composée de DDQ7609926 + DDQ7609946		N.C	N.C
1 DDQ7610017	AWHP 8 MR-3/EM composée de DDQ7609926 + DDQ7609948		N.C	N.C
1 DDQ7610018	AWHP 11 MR-3/H composée de DDQ7609927 + DDQ7609947		N.C	N.C
1 DDQ7610019	AWHP 11 MR-3/EM composée de DDQ7609927 + DDQ7609949		N.C	N.C
1 DDQ7610020	AWHP 11 TR-3/H composée de DDQ7609928 + DDQ7609947		N.C	N.C
1 DDQ7610021	AWHP 11 TR-3/ET composée de DDQ7609928 + DDQ7609950		N.C	N.C
1 DDQ7610022	AWHP 16 MR-3/H composée de DDQ7609929 + DDQ7609947		N.C	N.C
1 DDQ7610023	AWHP 16 MR-3/EM composée de DDQ7609929 + DDQ7609949		N.C	N.C
1 DDQ7610024	AWHP 16 TR-3/H composée de DDQ7609930 + DDQ7609947		N.C	N.C
1 DDQ7610025	AWHP 16 TR-3/ET composée de DDQ7609930 + DDQ7609950		N.C	N.C
✓ DDQ100003301	Kit câblage pour plancher chauffant en direct AWHP	1	P. 0,02 €	39,20 €

ALEZIO S V200



Adaptée aux constructions neuves ou en rénovation, la nouvelle gamme de pompes à chaleur Alezio S V200 propose une puissance qui varie entre 4,5 kW et 16 kW. Le COP atteint une performance de 5,11. Les nouveaux modèles se distinguent par leur compacité : L600mmxP748mmxH1250mm (gain de 30cm de profondeur par rapport aux anciens modèles) afin de pouvoir répondre aux besoins des constructions neuves.

DIFFÉRENTS MODES DE FONCTIONNEMENT

L'Alezio S V200 est disponible en tout électrique adaptée aux projets de nouvelles constructions ou avec chaudière en relèvement adaptée aux projets de rénovation et dotée d'une régulation intelligente hybride qui permet une gestion optimisée de la pompe à chaleur et de la chaudière.

Référence	Désignation	Unit. fact.	DEEE HT	P.U. HT
1 DDQ7692988	AWHP 4.5 MR/H V200 composée de DDQ7656794 + DDQ7680962 + DDQ100015480		N.C	N.C
1 DDQ7692990	AWHP 4.5 MR/EM V200 composée de DDQ7656794 + DDQ7680943 + DDQ100015481		N.C	N.C
1 DDQ7692991	AWHP 6 MR/H V200 composée de DDQ7668016 + DDQ7680962 + DDQ100015480		N.C	N.C
1 DDQ7692992	AWHP 6 MR/EM V200 composée de DDQ7668016 + DDQ7680943 + DDQ100015481		N.C	N.C
1 DDQ7692995	AWHP 8 MR/H V200 composée de DDQ7609926 + DDQ7680962		N.C	N.C
1 DDQ7692996	AWHP 8 MR/EM V200 composée de DDQ7609926 + DDQ7680943		N.C	N.C
1 DDQ7692997	AWHP 11 MR/H V200 composée de DDQ7609927 + DDQ7680963		N.C	N.C
1 DDQ7692999	AWHP 11 MR/EM V200 composée de DDQ7609927 + DDQ7676755		N.C	N.C
1 DDQ7693000	AWHP 11 TR/H V200 composée de DDQ7609928 + DDQ7680963		N.C	N.C
1 DDQ7693001	AWHP 11 MR/ET V200 composée de DDQ7609928 + DDQ7676755		N.C	N.C
1 DDQ7693002	AWHP 16 MR/H V200 composée de DDQ7609929 + DDQ7680963		N.C	N.C
1 DDQ7693003	AWHP 16 MR/EM V200 composée de DDQ7609929 + DDQ7676755		N.C	N.C
1 DDQ7693004	AWHP 16 TR/H V200 composée de DDQ7609930 + DDQ7680963		N.C	N.C
1 DDQ7693005	AWHP 16 MR/ET V200 composée de DDQ7609930 + DDQ7676755		N.C	N.C
✓ DDQ7624902	Kit câblage PAC AWHP - plancher chauffant en direct	1	P. 0,02 €	39,51 €
✓ DDQ7619010	Kit circuit vanne 3 voies pour pompe à chaleur HP - AGC Hybride	1	P. 0,12 €	623,53 €
DDQ7622273	Carte de régulation 2 circuits pour pompe à chaleur AWHP	1	P. 0,12 €	215,37 €

Caractéristiques techniques, Conditionnement, Multiple de vente, Unité de facturation, visuels, Euroclasse, DEEE HT, PU HT en Euros et hors DEEE et Eco-mobilier; donnés à titre indicatif et susceptibles de modifications sans préavis, ils ne nous engagent qu'après confirmation expresse. Les prix unitaires indiqués sont ceux des réseaux COAXEL, REXEL et SCT, ils ne s'appliquent pas pour le réseau ESPACE ELEC.

Pour plus d'informations, consultez votre agence habituelle ou connectez-vous sur notre site internet rexel.fr - N.C-nous consulter.

✓ Produit stocké

POMPES A CHALEUR

POMPES À CHALEUR AIR/EAU

HPI EVOLUTION

De Dietrich
LE CONFORT DURABLE®

Les pompes à chaleur HPI EVOLUTION se distinguent par leur compacité et leurs hautes performances : fonctionnement jusqu'à -20 °C et COP jusqu'à 5,11 à +7/+35 °C. Elles sont réversibles et permettent le chauffage et le rafraîchissement en été. En option elles peuvent être équipées d'un « Kit d'isolation » pour climatisation par ventilo-convecteurs. Elles se composent d'une unité extérieure « Inverter » se raccordant au module intérieur par liaisons frigorifiques.

Référence	Désignation	Mult. vente	Unit. fact.	DEEE HT	P.U. HT
① DDQ760767	AWHP 4.5 MR-2/H composée de DDQ7656794 + DDQ7609931 + DDQ100015480			N.C	N.C
① DDQ760768	AWHP 4.5 MR-2/EM composée de DDQ7656794 + DDQ7609937 + DDQ100015481			N.C	N.C
① DDQ7609978	AWHP 6 MR-2/H composée de DDQ7668016 + DDQ7609931 + DDQ100015480			N.C	N.C
① DDQ7609979	AWHP 6 MR-2/EM composée de DDQ7668016 + DDQ7609937 + DDQ100015481			N.C	N.C
① DDQ7609980	AWHP 8 MR-2/H composée de DDQ7609926 + DDQ7609931			N.C	N.C
① DDQ7609981	AWHP 8 MR-2/EM composée de DDQ7609926 + DDQ7609937			N.C	N.C
① DDQ7609982	AWHP 11 MR-2/H composée de DDQ7609927 + DDQ7609935			N.C	N.C
① DDQ7609983	AWHP 11 MR-2/EM composée de DDQ7609927 + DDQ7609938			N.C	N.C
① DDQ7609984	AWHP 11 TR-2/H composée de DDQ7609928 + DDQ7609935			N.C	N.C
① DDQ7609985	AWHP 11 TR-2/ET composée de DDQ7609928 + DDQ7609938			N.C	N.C
① DDQ7609986	AWHP 16 MR-2/H composée de DDQ7609929 + DDQ7609935			N.C	N.C
① DDQ7609987	AWHP 16 MR-2/EM composée de DDQ7609929 + DDQ7609938			N.C	N.C
① DDQ7609988	AWHP 16 TR-2/H composée de DDQ7609928 + DDQ7609935			N.C	N.C
① DDQ7609989	AWHP 16 TR-2/ET composée de DDQ7609928 + DDQ7609938			N.C	N.C
① DDQ7609990	AWHP 22 MR-2/H composée de DDQ7655104 + DDQ7609936			N.C	N.C
① DDQ7609991	AWHP 22 MR-2/EM composée de DDQ7655104 + DDQ7609939			N.C	N.C
① DDQ7609992	AWHP 22 TR-2/H composée de DDQ7655105 + DDQ7609936			N.C	N.C
① DDQ7609993	AWHP 22 TR-2/ET composée de DDQ7655105 + DDQ7609939			N.C	N.C
✓ DDQ100017830	Kit vanne 3 voies et sonde départ pour vanne mélangeuse sur pompe à chaleur HPI	1	P.	-	723,31 €

ALEZIO COMPACT

De Dietrich
LE CONFORT DURABLE®

"LA SOLUTION POMPE À CHALEUR SIMPLE ET PERFORMANTE POUR LE NEUF

La ALEZIO COMPACT est la solution pompe à chaleur simple et performante pour les constructions neuves. Elle se distingue par sa compacité et ses performances: COP de 4,0 à 5,11 pour une température de l'air extérieur de +7 °C (EER de 3,96 à 4,75 pour une température extérieure de +35 °C). Produit « high tech » disposant du système INVERTER à accumulateur de puissance, la pompe à chaleur ALEZIO COMPACT offrent une meilleure stabilité de la température de consigne, une réduction importante de la consommation électrique et un fonctionnement silencieux.

Référence	Désignation	Mult. vente	Unit. fact.	DEEE HT	P.U. HT
① DDQ7683645	AWHP 4.5 MR/EM composée de DDQ7656794 + DDQ7609948 + DDQ7666419 + DDQ7670250 + DDQ100015480			N.C	N.C
① DDQ7683646	AWHP 6 MR/EM composée de DDQ7668016 + DDQ7609948 + DDQ7666419 + DDQ7670250 + DDQ100015480			N.C	N.C
① DDQ7683647	AWHP 8 MR/EM composée de DDQ7609926 + DDQ7609948 + DDQ7666419 + DDQ7670250			N.C	N.C
① DDQ7683648	AWHP 11 MR/EM composée de DDQ7609927 + DDQ7609949 + DDQ7666419 + DDQ7670250			N.C	N.C
① DDQ7683649	AWHP 11 TR/ET composée de DDQ7609928 + DDQ7609950 + DDQ7666419 + DDQ7670250			N.C	N.C
① DDQ7683650	AWHP 16 MR/EM composée de DDQ7609929 + DDQ7609949 + DDQ7666419 + DDQ7670250			N.C	N.C
① DDQ7683651	AWHP 16 TR/ET composée de DDQ7609930 + DDQ7609950 + DDQ7666419 + DDQ7670250			N.C	N.C

Caractéristiques techniques, Conditionnement, Multiple de vente, Unité de facturation, visuels, Euroclasse, DEEE HT, PU HT en Euros et hors DEEE et Eco-mobilier; donnés à titre indicatif et susceptibles de modifications sans préavis, ils ne nous engageant qu'après confirmation expresse. Les prix unitaires indiqués sont ceux des réseaux COAXEL, REXEL et SCT, ils ne s'appliquent pas pour le réseau ESPACE ELEC. ✓ Produit stocké

Pour plus d'informations, consultez votre agence habituelle ou connectez-vous sur notre site internet rexel.fr - N.C=nous consulter.

AQUASET



La gamme de pompes à chaleur AQUASET est dédiée au marché Résidentiel. Elle est conçue pour le chauffage haute efficacité de maisons neuves selon les critères de la RT 2012 ou en rénovation.

AQUASET - AQUASET PHIAM



Référence	Désignation	Unit. fact.	DEEE HT	P.U. HT
1 TCHPHIAM06	PAC AQUASET PHIAM06	P.	6,67 €	5 668,56 €
2 TCHPHIAM08	PAC AQUASET PHIAM08	P.	6,67 €	6 418,25 €
3 TCHPHIAM11	PAC AQUASET PHIAM11	P.	6,67 €	7 537,23 €
3 TCHPHIAM11TRI	PAC AQUASET PHIAM11TRI	P.	6,67 €	8 269,76 €
4 TCHPHIAM14TRI	PAC AQUASET PHIAM14TRI	P.	6,67 €	10 127,33 €

AQUASET - APPOINT ELECTRIQUE



Référence	Désignation	Unit. fact.	DEEE HT	P.U. HT
TCHAQBTPR2	ACC AQUASET RESIST 2KW	P.	0,83 €	234,09 €

AQUASET - BALLON TAMPON



Référence	Désignation	Unit. fact.	DEEE HT	P.U. HT
TCHAQBTP40	ACC AQUASET BALLON 40L	P.	-	607,42 €
TCHAQBTP80	ACC AQUASET BALLON 80L	P.	-	759,78 €

AQUASET - PRODUCTION ECS



Référence	Désignation	Unit. fact.	DEEE HT	P.U. HT
TCHAQBEC300	ACC AQUASET BALLON ECS 300L	P.	-	2 331,80 €
TCHAQBEC30N	ACC AQUASET CONTROLE ECS	P.	-	621,54 €
TCHAQBEC3R3	ACC AQUASET RESIST ECS 3KW	P.	0,83 €	257,30 €

AQUASET - ACCESSOIRES



Référence	Désignation	Unit. fact.	DEEE HT	P.U. HT
TCHAQPHV3V	ACC AQUASET VANNE 3V	P.	-	163,46 €
TCHAQPHMOTV	ACC AQUASET MOTEUR VANNE	P.	-	228,03 €

POMPES À CHALEUR HYBRIDES GAZ

ALFEA HYBRID DUO GAZ



Solution multiénergie avec combinaison chaudière gaz condensation et PAC idéale en rénovation

Modèles de 6 à 16 kW

Performances :

- Haute température : jusqu'à 80°C de température de départ d'eau
- COP jusqu'à 4.37 pour la partie thermodynamique
- Rendement de 108% sur l'appoint gaz condensation
- Débit eau chaude sanitaire de 20L/min
- Sonde extérieure de série

Adaptabilité :

- Application ventouse ou cheminée et monophasé ou triphasé pour une adaptation à toutes les configurations.
- Chaudière réglée en usine pour fonctionnement au propane (diaphragme gaz naturel fourni)
- Conception tout intégré pour un encombrement réduit
- Raccordement sur plancher chauffant possible grâce à un kit en option.
- Composants accessibles pour une maintenance facilitée.

Référence	Désignation	poids (kg)	profondeur (mm)	hauteur (mm)	modèle	largeur (mm)	température max. de départ chauffage (°C)	classe d'efficacité énergétique de chauffage	classe efficacité énergétique pour le chauffage de l'eau	Unit. fact.	DEEE HT	P.U. HT
1 AENS22473	Alfea hybrid duo gaz 11 tri Pompe à chaleur hybride Air/Eau Split Inverter Haute Température avec appoint gaz condensation et ECS intégrés	598	647	1800	complet	598	80	A+	B	P.	6,67 €	10 697,00 €

Caractéristiques techniques, Conditionnement, Multiple de vente, Unité de facturation, visuels, Euroclasse, DEEE HT, PU HT en Euros et hors DEEE et Eco-mobilier; donnés à titre indicatif et susceptibles de modifications sans préavis, ils ne nous engagent qu'après confirmation expresse. Les prix unitaires indiqués sont ceux des réseaux COAXEL, REXEL et SCT, ils ne s'appliquent pas pour le réseau ESPACE ELEC.

Pour plus d'informations, consultez votre agence habituelle ou connectez-vous sur notre site internet rexel.fr - N.C-nous consulter.



COMPOSANTS DE MISE EN ŒUVRE

CHAUFFAGE BOIS

VANNES ET MOTEURS

TRAITEMENT DE L'EAU

OUTILLAGE, FIXATIONS, CONSOMMABLES PLOMBERIE

SANITAIRE

POMPES A CHALEUR

POMPES À CHALEUR HYBRIDES GAZ

ALFEA HYBRID DUO GAZ



Référence	Désignation	poids (kg)	profondeur (mm)	hauteur (mm)	modèle	largeur (mm)	température max. de départ chauffage (°C)	classe d'efficacité énergétique de chauffage	classe efficacité énergétique pour le chauffage de l'eau	Mult. vente	Unit. fact.	DEEE HT	P.U. HT
1 AENS22474	Alfea hybrid duo gaz 14 tri Pompe à chaleur hybride Air/Eau Split Inverter Haute Température avec appoint gaz condensation et ECS intégrés	598	647	1800	complet	598	80	A+	B	1	P.	6,67 €	11 297,00 €
1 AENS22475	Alfea hybrid duo gaz 16 tri Pompe à chaleur hybride Air/Eau Split Inverter Haute Température avec appoint gaz condensation et ECS intégrés	598	647	1800	complet	598	80	A+	B	1	P.	6,67 €	11 898,00 €
1 AENS22524	Alfea hybrid duo gaz mono 11 Pompe à chaleur hybride Air/Eau Split Inverter Haute Température avec appoint gaz condensation et ECS intégrés	598	647	1800	complet	598	80	A+	B	1	P.	6,67 €	10 697,00 €
1 AENS22525	Alfea hybrid duo gaz mono 14+ Pompe à chaleur hybride Air/Eau Split Inverter Haute Température avec appoint gaz condensation et ECS intégrés	598	647	1800	complet	598	80	A+	B	1	P.	6,67 €	11 297,00 €
1 AENS22597	Alfea hybrid duo gaz r 6 Pompe à chaleur hybride Air/Eau Split Inverter Haute Température avec appoint gaz condensation et ECS intégrés	598	647	1828	complet	598	80	A+	B	1	P.	6,67 €	8 036,00 €
1 AENS22598	Alfea hybrid duo gaz r 8 Pompe à chaleur hybride Air/Eau Split Inverter Haute Température avec appoint gaz condensation et ECS intégrés	598	647	1828	complet	598	80	A+	B	1	P.	6,67 €	8 331,00 €

ALTHERMA HYBRIDE GAZ



"Pompe à Chaleur DAIKIN ALTHERMA Hybride GAZ EVLQ05CV3 + EHYKOMB33AA et EVLQ08CV3 + EHYKOMB33AA

Une pompe à chaleur et une chaudière à condensation gaz

Le Daikin Flow Control optimise automatiquement votre consommation d'énergie COP de 5.04*

Une solution intelligente grâce à sa capacité à sélectionner la technologie la plus économique : la pompe à chaleur ou la chaudière, selon les conditions de la température extérieure.

Avec sa nouvelle pompe à chaleur hybride, Daikin lance une solution innovante pour le chauffage et la production d'eau chaude sanitaire."

Référence	Désignation	profondeur (mm)	hauteur (mm)	largeur (mm)	poids (kg)	couleur	Mult. vente	Unit. fact.	DEEE HT	P.U. HT
1 DKNEVLQ05CV3	U E HYBRIDE MONOPHASE TAILLE 5 Puissance calorifique à +7°C - 4.4 Kw	307	735	832	54	blanc	1	P.	6,67 €	1 984,06 €
1 DKNEVLQ08CV3	U E HYBRIDE MONOPHASE TAILLE 8 Puissance calorifique à +7°C - 7.4 Kw	307	735	832	56	blanc	1	P.	6,67 €	2 756,95 €
DKNEHYKOMB33AA2	Module chaudiere gaz a condensation						1	P.	N.C	N.C
2 DKNEHYHBH05AV32	UI hybride mono chaud seul taille 5						1	P.	N.C	N.C
2 DKNEHYHBH08AV32	UI hybride mono chaud seul taille 8						1	P.	N.C	N.C
2 DKNEHYHBX08AV3	UI hybride reversible mono taille 8						1	P.	N.C	N.C

POMPES À CHALEUR HYBRIDES FIOUL

ALFEA HYBRID DUO FIOUL A.I



L'Alfea Hybrid Duo Fioul A.I. vient remplacer l'ancienne gamme Alfea Hybrid Duo Fioul Bas Nox. Cette nouvelle gamme allie modernité et économies d'énergies au quotidien.

Elle est composée de 3 modules: un module PAC, un module chaudière, un groupe extérieur.

Les + produits :

- Conception hydraulique éprouvée

Echangeur coaxial immergé dans un volume de 16L

La pompe à chaleur n'a pas besoin de filtre, de pot à boues ou de contrôleur de débit

Circulateur basse consommation

Chaudière avec corps de condensation Inox ERP ready

ECS entièrement réalisée par la PAC

- Simplicité

Modèles ventouse et cheminée

Mise en service express avec la fonction Easy Start

Compatible avec l'appli Cozytouch.

Installation juxtaposée ou superposée.

Référence	Désignation	puissance calorifique à 7/35 °C selon EN 14511 (kW)	poids (kg)	profondeur (mm)	hauteur (mm)	largeur (mm)	Mult. vente	Unit. fact.	DEEE HT	P.U. HT
1 AENS24829	Alfea hybrid duo fioul AI 6/23 Pompe à chaleur hybride Air/Eau Split Inverter Haute Température avec appoint Fioul et ECS intégrés	6	299/586	1206	1880	680	1	P.	6,67 €	10 045,00 €
1 AENS24830	Alfea hybrid duo fioul AI 8/23 Pompe à chaleur hybride Air/Eau Split Inverter Haute Température avec appoint Fioul et ECS intégrés	7.5	299/586	1206	1880	680	1	P.	6,67 €	10 763,00 €

Caractéristiques techniques, Conditionnement, Multiple de vente, Unité de facturation, visuels, Euroclasse, DEEE HT, PU HT en Euros et hors DEEE et Eco-mobilier; donnés à titre indicatif et susceptibles de modifications sans préavis, ils ne nous engageant qu'après confirmation expresse. Les prix unitaires indiqués sont ceux des réseaux COAXEL, REXEL et SCT, ils ne s'appliquent pas pour le réseau ESPACE ELEC. ✔ Produit stocké

Pour plus d'informations, consultez votre agence habituelle ou connectez-vous sur notre site internet rexel.fr - N.C-nous consulter.

Référence	Désignation	puissance calorifique à 7/35 °C selon EN 14511 (kW)	poids (kg)	profondeur (mm)	hauteur (mm)	largeur (mm)	Mult. vente	Unit. fact.	DEEE HT	P.U. HT
1 AENS24831	Alfea hybrid duo fioul AI 11/23 Pompe à chaleur hybride Air/Eau Split Inverter Haute Température avec appoint Fioul et ECS intégrés	10.8	299/586	1206	1880	680	1	P.	6,67 €	12 352,00 €
1 AENS24832	Alfea hybrid duo fioul AI 14/23 Pompe à chaleur hybride Air/Eau Split Inverter Haute Température avec appoint Fioul et ECS intégrés	13.5	299/586	1206	1880	680	1	P.	6,67 €	13 090,00 €
1 AENS24833	Alfea hybrid duo fioul AI TRI 11/23 Pompe à chaleur hybride Air/Eau Split Inverter Haute Température avec appoint Fioul et ECS intégrés	10.8	299/586	1206	1880	680	1	P.	6,67 €	12 352,00 €
1 AENS24834	Alfea hybrid duo fioul AI TRI 14/23 Pompe à chaleur hybride Air/Eau Split Inverter Haute Température avec appoint Fioul et ECS intégrés	13	299/586	1206	1880	680	1	P.	6,67 €	13 090,00 €
1 AENS24835	Alfea hybrid duo fioul AI 11/29 Pompe à chaleur hybride Air/Eau Split Inverter Haute Température avec appoint Fioul et ECS intégrés	10.8	303/590	1206	1880	680	1	P.	6,67 €	12 710,00 €
1 AENS24836	Alfea hybrid duo fioul AI 14/29 Pompe à chaleur hybride Air/Eau Split Inverter Haute Température avec appoint Fioul et ECS intégrés	13.5	303/590	1206	1880	680	1	P.	6,67 €	13 479,00 €
1 AENS24837	Alfea hybrid duo fioul AI TRI 11/29 Pompe à chaleur hybride Air/Eau Split Inverter Haute Température avec appoint Fioul et ECS intégrés	10.8	303/590	1206	1880	680	1	P.	6,67 €	12 710,00 €
1 AENS24838	Alfea hybrid duo fioul AI TRI 14/29 Pompe à chaleur hybride Air/Eau Split Inverter Haute Température avec appoint Fioul et ECS intégrés	13	303/590	1206	1880	680	1	P.	6,67 €	13 479,00 €

POMPES À CHALEUR EAU/EAU

ATLANTIC GEOLIA

"Atlantic Géolia se distingue par la stabilité de ses performances pour vous apporter confort et économies en ayant utilisé les calories naturellement présentes dans la terre ou dans une nappe phréatique.

PERFORMANCES :

- Classe énergétique A+++ / A+++
- Technologie maîtrisée : développement et fabrication française
- COP jusqu'à 4,35 (0°C / +35°C-PCR) : pour 1kW consommé, jusqu'à 4,35 kW d'énergie disponible pour le chauffage
- Efficacité énergétique saisonnière jusqu'à 233%

CONFORT :

- Compatible avec de nombreux types d'émetteurs de chauffage existants tels que des radiateurs, plancher chauffant ou radiateurs dynamiques
- Confort en eau chaude avec ballon d'eau chaude intégrable (modèle de 5 à 10 kW) ou séparé (en option pour toute la gamme)
- Possibilité d'assurer le rafraîchissement en été

ERGONOMIE :

- Interface intuitive et facile d'utilisation
- Nombreuses options intégrables au projet pour répondre à vos besoins*



Référence	Désignation	COP à 7/35 °C selon EN 14511	puissance calorifique à 7/35 °C selon EN 14511 (kW)	valeur de raccordement	poids (kg)	profondeur (mm)	hauteur (mm)	largeur (mm)	classe d'efficacité énergétique de chauffage	Mult. vente	Unit. fact.	DEEE HT	P.U. HT
1 AENS22452	Atlantic geolia 5 Pompe à chaleur Eau/Eau - Chauffage seul	4.86	7.14	5.6	120/125	790	819	650	A+++	1	P.	6,67 €	8 882,00 €
1 AENS22453	Atlantic geolia 7 Pompe à chaleur Eau/Eau - Chauffage seul	5.29	9.37	7.02	120/125	790	819	650	A+++	1	P.	6,67 €	9 263,00 €
1 AENS22454	Atlantic geolia 10 Pompe à chaleur Eau/Eau - Chauffage seul	5.38	13.33	10.08	120/125	790	819	650	A+++	1	P.	6,67 €	10 283,00 €
1 AENS22455	Atlantic geolia 13 Pompe à chaleur Eau/Eau - Chauffage seul	5.7	16.78	12.63	120/125	864	849	738	A+++	1	P.	6,67 €	11 731,00 €
1 AENS22456	Atlantic geolia 17 Pompe à chaleur Eau/Eau - Chauffage seul	5.21	22.13	16.63	120/125	864	849	738	A+++	1	P.	6,67 €	12 505,00 €
AEN700348	Kit capteur ø/o 7/8 Kit capteur horizontal complet avec tubes, collecteurs, liaisons PAC - collecteurs - eau glycolée									1	P.	-	2 592,33 €
AEN700349	Kit capteur ø/o 10/12 Kit capteur horizontal complet avec tubes, collecteurs, liaisons PAC - collecteurs - eau glycolée									1	P.	-	3 636,49 €
AEN700350	Kit capteur ø/o 13/15 Kit capteur horizontal complet avec tubes, collecteurs, liaisons PAC - collecteurs - eau glycolée									1	P.	-	4 567,20 €
AEN700428	Kit capteur ø/o 5 Kit capteur horizontal complet avec tubes, collecteurs, liaisons PAC - collecteurs - eau glycolée									1	P.	-	2 311,21 €

Caractéristiques techniques, Conditionnement, Multiple de vente, Unité de facturation, visuels, Euroclasse, DEEE HT, PU HT en Euros et hors DEEE et Eco-mobilier; donnés à titre indicatif et susceptibles de modifications sans préavis, ils ne nous engagent qu'après confirmation expresse. Les prix unitaires indiqués sont ceux des réseaux COAXEL, REXEL et SCT, ils ne s'appliquent pas pour le réseau ESPACE ELEC.

Pour plus d'informations, consultez votre agence habituelle ou connectez-vous sur notre site internet rexel.fr - N.C-nous consulter.



POMPES A CHALEUR

ACCESSOIRES POMPES À CHALEUR

ACCESSOIRES POUR POMPE À CHALEUR



Référence	Désignation		Mult. vente	Unit. fact.	DEEE HT	P.U. HT
AEN073957	Decouplage rlv Bouteille de découplage RLV		1	P.	-	729,91 €
✓ AEN073989	Kit releve alfea Montage en relèvement de chaudière, composé d'une vanne directionnelle motorisée, de tuyauteries, de flexibles isolés, d'une sonde de départ, d'un connecteur		1	P.	-	303,21 €
✓ AEN073990	Kit releve duo Kit relèvement Split Duo : kit pour relèvement de chaudière pour les PAC Split Duo		1	P.	-	320,28 €
✓ AEN073991	Kit ecs alfea Gestion ECS avec PECS DSVSM. Composé d'une vanne directionnelle motorisée, d'une sonde sanitaire, de borniers de raccordement		1	P.	-	244,98 €
AEN074012	Kit plancher chauffant ou 2eme circuit Kit obligatoire dans le cas d'un raccordement d'une hybride gaz à un plancher chauffant ou pour 2 circuits.		1	P.	-	931,71 €
AEN074064	Kit piscine alfea hybrid duo fioul Montage en relèvement de chaudière, composé d'une vanne directionnelle motorisée, de tuyauteries, de flexibles isolés, d'une sonde de départ, d'un connecteur		1	P.	-	503,00 €
AEN075311	Kit extension regulation Kit extension régulation (pour 2DEG zone électrique uniquement) : Carte électronique permettant de gérer un deuxième circuit électrique. Dispose d'un contact modem / relais téléphonique.		1	P.	0,02 €	137,00 €
✓ AEN570629	Kit 2 zones split duo Utilisation : pour gestion d'une seconde zone de chauffage, émetteurs identiques ou différents. Composition : une vanne 3 voies modulante motorisée et circulateur seconde zone. Kit extension régulation intégré.		1	P.	-	1 084,32 €
✓ AEN570630	Kit 2 zones split Kit 2 zones pour PAC Split Chauffage seul avec Kit Extension Régulation Utilisation : pour gestion d'une seconde zone de chauffage, émetteurs identiques ou différents. Composition : une vanne 3 voies modulante motorisée et circulateur secon		1	P.	-	1 372,47 €
✓ AEN075327	Kit relais appoint 6 kw Relais permettant de faire passer l'appoint électrique chauffage des Alféa Extensa A.I. de 3 kW à 6 kW.		1	P.	-	30,12 €
✓ AEN074208	Navilink a59 Commande d'ambiance modulante - Alimentation filaire ou sur piles - communicante en IO Home Control		1	P.	0,12 €	111,44 €
✓ AEN074213	Navilink a75 Commande d'ambiance modulante avec programmation et affichage des consommations - Alimentation filaire - communicante en IO Home Control		1	P.	0,12 €	184,74 €
✓ AEN074214	Navilink a78 Commande d'ambiance modulante avec programmation et affichage des consommations - Alimentation sur piles - communicante en IO Home Control		1	P.	0,12 €	236,94 €
✓ AEN501000	Pack cozytouch a.i Pack comprenant le Bridge CozyTouch et la commande Navilink AS9		1	P.	0,12 €	194,78 €
✓ AEN090881	Mileo 200 Préparateur d'eau chaude sanitaire Sol d'une capacité de 200L pour association avec des pompes à chaleur aérothermique		1	P.	5,00 €	1 441,00 €
✓ AEN090882	Mileo 300 Préparateur d'eau chaude sanitaire Sol d'une capacité de 300L pour association avec des pompes à chaleur aérothermique		1	P.	5,00 €	1 618,00 €
AEN090885	Mileo + 200 Préparateur d'eau chaude sanitaire Sol d'une capacité de 200L pour association avec des pompes à chaleur aérothermique et géothermique		1	P.	5,00 €	1 801,00 €
AEN090886	Mileo + 300 Préparateur d'eau chaude sanitaire Sol d'une capacité de 300L pour association avec des pompes à chaleur aérothermique et géothermique		1	P.	5,00 €	2 022,00 €
AEN073325	Grille wall in L'une des 3 parties constituant la solution d'intégration de l'unité extérieure Wall In, comprenant notamment : grille avec persienne, un larmier, un grillage anti-volatile et déflecteur.		1	P.	-	926,69 €
AEN073326	Cadre interieur wall in L'une des 3 parties constituant la solution d'intégration de l'unité extérieure Wall In, comprenant notamment : cadre intérieur, les piquages de raccordement		1	P.	-	309,23 €
AEN073327	Caisson wall in L'une des 3 parties constituant la solution d'intégration de l'unité extérieure Wall In, caisson livré monté intégrant un bac à condensat avec traceur fond de bac,		1	P.	-	823,28 €

Caractéristiques techniques, Conditionnement, Multiple de vente, Unité de facturation, visuels, Euroclasse, DEEE HT, PU HT en Euros et hors DEEE et Eco-mobilier; donnés à titre indicatif et susceptibles de modifications sans préavis, ils ne nous engageant qu'après confirmation expresse. Les prix unitaires indiqués sont ceux des réseaux COAXEL, REXEL et SCT, ils ne s'appliquent pas pour le réseau ESPACE ELEC.

Pour plus d'informations, consultez votre agence habituelle ou connectez-vous sur notre site internet rexel.fr - N.C=nous consulter.

✓ Produit stocké

ACCESSOIRES POUR POMPE À CHALEUR



Référence	Désignation	Multi. vente	Unit. fact.	DEEE HT	P.U. HT
✓ AEN075328	Kit rafraîchissement Permet le fonctionnement correct de la pompe à chaleur en mode rafraîchissement	1	P.	-	50,20 €
✓ AEN075118	Kit expansion sanitaire duo (excellia duo) Utilisation : ce kit comprend entre autres les fonctions de confort et de sécurité suivantes : remplissage de l'installation et de protection du réseau contre les phénomènes de retour d'eau, protection du ballon	1	P.	-	480,92 €
✓ AEN075526	Kit hydraulique duo sortie haute 1 zone Kit hydraulique permettant d'orienter les sorties hydrauliques chauffage (1 circuit) et ecs des modules hydrauliques alféa extensa duo + et alféa excellia duo	1	P.	-	258,03 €
✓ AEN075522	Kit hydraulique duo sortie haute 2 zones Kit hydraulique permettant d'orienter les sorties hydrauliques chauffage (2circuits) et ecs des modules hydrauliques alféa extensa duo + et alféa excellia duo	1	P.	-	344,37 €
AEN074077	Kit gros débit basse consommation Utilisation : pour les installations à fortes pertes de charges ou très grande surface sur 1 seule zone. préconisé pour les installations avec débit > 2m3/h et perte de charge > 2mce (colonne eau).	1	P.	-	1 022,07 €
✓ AEN809644	Traceur fond de bac Traceur fond de bac pour unité extérieure	1	P.	-	102,41 €
✓ AENS00097	KIT 2 ZONES ALFEA HP 15 Kit 2 zones pour pac split chauffage seul avec kit extension régulation utilisation : pour gestion d'une seconde zone de chauffage, émetteurs identiques ou différents.	1	P.	-	1 374,48 €
✓ AEN072887	KIT RELEVÉ ALFEA HP Montage en relève de chaudière, composé d'une vanne directionnelle motorisée, d'une sonde de départ et d'un connecteur	1	P.	-	246,98 €
AEN074231	Navilink a59 NB Commande d'ambiance modulante - alimentation filaire ou sur piles - communicante en io home control	1	P.	0,12 €	115,46 €

ACCESSOIRES POMPES À CHALEUR



Référence	Désignation	hauteur (mm)	poids (kg)	diamètre (mm)	matériau	Multi. vente	Unit. fact.	DEEE HT	P.U. HT
✓ TMRBML12SK	BOUEILLE DE MELANGE 12L	680	9	310	acier	1	P.	-	359,24 €
✓ TMRBML25SK	BOUEILLE DE MELANGE 25L	950	14,4	340	acier	1	P.	-	449,68 €
✓ TMRBMLS0SK	BOUEILLE DE MELANGE 50L 3070160925053	1010	23,6	313	acier	1	P.	-	536,29 €
✓ TMRBML100SK	BOUEILLE DE MELANGE 100L SUR PIEDS 3070160925016	949	24,2	440	acier	1	P.	-	629,40 €
✓ TMRBML200SK	BOUEILLE DE MELANGE 200L SUR PIEDS 3070160925017	1435	40,4	490	acier	1	P.	-	773,17 €
✓ TMRCA26M	SOUPAPE ANTI-GEL code usine 108601	109	0,46	45	laiton	1	P.	-	241,31 €
TMRDIRT026M	DEGAZEUR + DIRTCAL MAGNETIQUE Y FF	330	2,54	90	laiton	1	P.	-	471,13 €
✓ TMRPDS4520	DIRTMAG 3/4" ORIENTABLE CODE USINE 545305	238	1,2	110		1	P.	-	249,62 €
✓ TMRPDS4526	DIRTMAG Y ORIENTABLE CODE USINE 545306	238	1,3	110		1	P.	-	276,19 €
✓ TMRSAD20SL	DEGAZEUR DISCALSLIM 3/4" CODE USINE 551805	150	0,6	80		1	P.	-	228,17 €
✓ TMRSAD26SL	DEGAZEUR DISCALSLIM Y CODE USINE 551806	150	0,7	80		1	P.	-	246,44 €
✓ TMRPDS4520C	DIRTMAGSLIM CHAUD MUR COUDE 3/4M x 3/4FCODE USINE 545135	220	0,65	100		1	P.	-	215,25 €

Caractéristiques techniques, Conditionnement, Multiple de vente, Unité de facturation, visuels, Euroclasse, DEEE HT, PU HT en Euros et hors DEEE et Eco-mobilier; donnés à titre indicatif et susceptibles de modifications sans préavis, ils ne nous engagent qu'après confirmation expresse. Les prix unitaires indiqués sont ceux des réseaux COAXEL, REXEL et SCT, ils ne s'appliquent pas pour le réseau ESPACE ELEC.

Pour plus d'informations, consultez votre agence habituelle ou connectez-vous sur notre site internet rexel.fr - N.C-nous consulter.



COMPOSANTS DE MISE EN ŒUVRE

CHAUFFAGE BOIS

VANNES ET MOTEURS

TRAITEMENT DE L'EAU

OUTILLAGE, FIXATIONS, CONSOMMABLES PLOMBERIE

SANITAIRE

ÉLECTRICITÉ
CHAUFFAGE
AIR
DIGITAL

REXEL

EFFICACITÉ
ÉNERGÉTIQUE

**BOOSTEZ VOS VENTES
AVEC**



VOTRE PRIME CEE

POUR L'INSTALLATION D'UNE CHAUDIÈRE INDIVIDUELLE À HAUTE PERFORMANCE ÉNERGÉTIQUE ⁽¹⁾



NOUVEAUX TARIFS 2019



ISOLATION



CHAUFFAGE
ET ECS



RÉGULATION

Offre Primexel valable du 01/01/19 au 31/12/20 *

- 1 Avant toute signature de devis, inscrivez-vous sur www.primexel.fr : c'est gratuit et sans engagement
- 2 Simulez votre prime CEE
- 3 Créez votre dossier travaux
- 4 La prime CEE vous est versée par chèque ou par virement**

*sauf changements réglementaires et barèmes
**vous devez verser au moins 25% du montant de la prime CEE à votre client sous forme de remise sur devis et facture

BAR-TH-106

Exemple pour un chantier*

- Maison individuelle construite depuis plus de 2 ans
- Surface habitable > 130 m²

ZONES	Prime CEE ⁽¹⁾	Prime CEE ⁽¹⁾ en cas de grande précarité énergétique
	H1 ⁽²⁾	450,24 €
H2 ⁽²⁾	380,16 €	760,32 €
H3 ⁽²⁾	273,60 €	547,20 €
H3 ⁽²⁾ CORSE	547,20 €	820,80 €

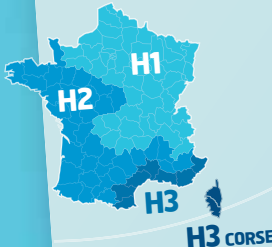

(1) Voir conditions d'éligibilité sur www.primexel.fr

(2) Départements de la zone H1 : 01, 02, 03, 05, 08, 10, 14, 15, 19, 21, 23, 25, 27, 28, 38, 39, 42, 43, 45, 51, 52, 54, 55, 57, 58, 59, 60, 61, 62, 63, 67, 68, 69, 70, 71, 73, 74, 75, 76, 77, 78, 80, 87, 88, 89, 90, 91, 92, 93, 94, 95.
Départements de la zone H2 : 04, 07, 09, 12, 16, 17, 18, 22, 24, 26, 29, 31, 32, 33, 35, 36, 37, 40, 41, 44, 46, 47, 48, 49, 50, 53, 56, 64, 65, 72, 79, 81, 82, 84, 85, 86.

Départements de la zone H3 : 06, 11, 13, 30, 34, 66, 83.

Départements de la zone H3 Corse : 2A, 2B.

Pour plus d'informations, rendez-vous sur

www.primexel.fr

L'énergie est notre avenir, économisons-la !

2019 - Economie d'Énergie, 67 Boulevard Bessières, 75017 Paris. SAS au capital de 1.000.000 d'euros - RCS PARIS 499 388 544 REXEL France, 13 bd du Fort de Vaux, CS 60002, 75828 Paris cedex 17. SAS au capital de 41.940.672 d'euros - RCS PARIS 309 304 616

CHAUDIÈRES

CHAUDIÈRES GAZ CONDENSATION

NANEO EMC-S



Chaudière prérégulée d'usine, très compacte et extrêmement légère pour un raccordement étanche, équipée :

- échangeur compact moulé en alliage aluminium/silicium
- module air/gaz intégrant un brûleur gaz modulant
- module hydraulique avec la pompe de chauffage modulante, la vanne d'inversion chauffage/sanitaire, la soupape de sécurité 3 bar, le limiteur de débit, et le vas d'expansion.

Référence	Désignation	Mult. vente	Unit. fact.	DEEE HT	P.U. HT
1 DDQ7716381	Chaudière murale EMC-S 24 HP126	1	P.	5,00 €	2 254,74 €
✓ 1 DDQ7716380	Chaudière murale EMC-S 24/28 MI HP125	1	P.	5,00 €	2 455,34 €
1 DDQ7716641	Chaudière murale EMC-S 34 HP132	1	P.	5,00 €	3 053,13 €
1 DDQ7716359	Chaudière murale EMC-S 34/39 MI HP124	1	P.	5,00 €	3 312,91 €
✓ DDQ100008296	Terminal horizontal PPS avec coude D= 60/100 mm, long. 800 mm	1	P.	-	122,58 €
✓ DDQ101688	Adaptateur D= 60/100 sur 80/125 mm (EMC-M)	1	P.	-	26,21 €
✓ DDQ100002732	Terminal vertical PPS noir pour chaudière D= 80/125 mm	1	P.	-	164,11 €

VIVADENS MCR



Avec une gamme complète jusqu'à 39 kW, Vivadens répond à tous vos besoins : modèle chauffage seul et modèles pour chauffage et eau chaude sanitaire.

Des économies d'énergies importantes

Grâce à la technique de la condensation, Vivadens vous permettra de réaliser jusqu'à 40% d'économies d'énergie par rapport à une chaudière d'ancienne génération, pour des factures en nette diminution.

Un confort optimal et une compacité maximale

Vivadens, c'est aussi l'assurance d'un confort optimal ! En effet, un échangeur à plaque haute performance vous permettra de bénéficier d'eau chaude abondante et toujours à la bonne température. Ses dimensions ultra compactes et son poids tout mini faciliteront son installation et son intégration dans tous les intérieurs (placard de cuisine, recoin de salle de bain,...).

Les chaudières sont équipées d'un tableau de commande très simple et très facile à utiliser.

Référence	Désignation	Mult. vente	Unit. fact.	DEEE HT	P.U. HT
✓ 1 DDQ7625478	Chaudière murale MCR 24 PLUS	1	P.	5,00 €	2 333,98 €
✓ 1 DDQ7625480	Chaudière murale MCR 24/28 MI PLUS	1	P.	5,00 €	2 535,58 €
✓ 1 DDQ7625482	Chaudière murale MCR 30/35 MI PLUS	1	P.	5,00 €	3 208,60 €
✓ 1 DDQ7625483	Chaudière murale MCR 34/39 MI PLUS	1	P.	5,00 €	3 383,12 €
✓ 1 DDQ7625456	Chaudière murale MCR 24/28 BIC PLUS	1	P.	5,00 €	3 421,23 €
✓ DDQ100008296	Terminal horizontal PPS avec coude D= 60/100 mm, long. 800 mm	1	P.	-	122,58 €
✓ DDQ1000465	Adaptateur D= 80/125 mm	1	P.	-	57,46 €
✓ DDQ100002732	Terminal vertical noir pour chaudière D= 80/125 mm	1	P.	-	164,11 €
DDQ100011290	Dosseret de montage avec disconnecteur pour MCR MI et MCR MI PLUS	1	P.	-	376,02 €
DDQ100005630	Cache tubulaires pour chaudières MCR, MCX (sauf BIC)	1	P.	-	68,48 €
✓ DDQ100005628	Cadre réhausseur pour chaudière MCR, MCX	1	P.	-	213,79 €

EVODENS AMC



La gamme de chaudières EVODENS bénéficie également d'une double innovation :

- Leur échangeur moulé en Aluminium-Silicium offre un excellent coefficient de conductivité et une très bonne résistance à la corrosion.
- Régulation intelligente intégrée Diematic Evolution .

Le brûleur Inox à prémélange total offrant une modulation de 22 à 100% avec clapet anti-retour pour fonctionnement en 3CEp , permet une parfaite adaptation de la puissance par rapport aux besoins et garantit une combustion optimale tout en limitant les rejets polluants . Chaudière équipée : module hydraulique avec corps en laiton, dosseret de montage avec robinetterie eau et gaz ,pompe modulante, soupape de sécurité 3 bar, vase d'expansion 12L (pas de vase sur AMC 35 et 25/39 BIC), purgeur automatique."

Référence	Désignation	Mult. vente	Unit. fact.	DEEE HT	P.U. HT
✓ 1 DDQ7670368	AMC 25 FR HR129	1	P.	5,00 €	4 118,52 €
✓ 1 DDQ7670370	AMC 25/28 MI FR HR131	1	P.	5,00 €	4 234,97 €
✓ 1 DDQ7670371	AMC 25/28 BIC FR HR132	1	P.	5,00 €	5 419,10 €
✓ 1 DDQ7670369	AMC 35 FR HR130	1	P.	5,00 €	4 430,98 €
✓ DDQ100013756	Terminal horizontal PPS avec coude de visite D= 60/100 MM	1	P.	-	193,49 €
✓ DDQ1000465	Adaptateur D= 80/125 mm (MCA)	1	P.	-	57,46 €
✓ DDQ100002732	Terminal vertical PPS noir pour chaudière D= 80/125 mm	1	P.	-	164,11 €

Caractéristiques techniques, Conditionnement, Multiple de vente, Unité de facturation, visuels, Euroclasse, DEEE HT, PU HT en Euros et hors DEEE et Eco-mobilier; donnés à titre indicatif et susceptibles de modifications sans préavis, il ne nous engageant qu'après confirmation expresse. Les prix unitaires indiqués sont ceux des réseaux COAXEL, REXEL et SCT, ils ne s'appliquent pas pour le réseau ESPACE ELEC. Pour plus d'informations, consultez votre agence habituelle ou connectez-vous sur notre site internet rexel.fr - N.C-nous consulter.



COMPOSANTS DE MISE EN ŒUVRE

CHAUFFAGE BOIS

VANNES ET MOTEURS

TRAITEMENT DE L'EAU

OUTILLAGE, FIXATIONS, CONSOMMABLES PLOMBERIE

SANITAIRE

CHAUDIÈRES

CHAUDIÈRES GAZ CONDENSATION

TWINEO EGC



EGC 17/29 et EGC 25 pour chauffage seul :

- Adaptable pour fonctionner au gaz naturel L ou propane.
- Livrée d'origine avec ventouse horizontale ou verticale (homologations C13x ,C33x).
- Raccordement sur conduit (homologation B23p et C93x), en bi-flux (C53) ou en 3CE (C43x).
- Rendement annuel jusqu'à 109%.
- Faibles émissions polluantes.
- Échangeur moulé monobloc en alliage Aluminium/Silicium.

Référence	Désignation	Mult. vente	Unit. fact.	DEEE HT	P.U. HT
✓ 1 DDQ100016316	Chaudière sol EGC 25	1	P.	5,00 €	2 961,86 €
✓ 1 DDQ100019409	Chaudière sol EGC 17/29	1	P.	5,00 €	2 971,89 €
✓ DDQ100008296	Terminal horizontal PPS avec coude D= 60/100 mm, long. 800 mm	1	P.	-	122,58 €
✓ DDQS100465	Adaptateur D= 80/125mm	1	P.	-	57,46 €
✓ DDQ100016431	Ballon eau chaude sanitaire 100SL	1	P.	-	662,92 €
✓ DDQ100017391	Kit de raccordement hydraulique ballon eau chaude sanitaire SL-SSL	1	P.	-	75,01 €
✓ DDQ100017394	Kit de raccordement central avec robinets eau/gaz pour chaudière AGC, EGC	1	P.	-	317,32 €
DDQ100017395	Kit de raccordement gauche + robinets eau/gaz prémontés pour chaudière AGC, EGC	1	P.	-	317,32 €
✓ DDQ100017396	Kit de raccordement droite + robinets eau/gaz prémontés pour chaudière AGC, EGC	1	P.	-	304,72 €

MODULENS AGC



Les modèles composés de chaudières associées à des ballons de 100, 160 (vertical ou horizontal) ou 220 litres pour la production d'ecs. Les chaudières MODULENS G® sont entièrement équipées d'origine avec :

- un circulateur chauffage modulant, à haut indice d'efficacité énergétique
- un vase d'expansion 18 litres (sauf pour le modèle AGC 35), un purgeur automatique, un robinet de vidange, la soupape de sécurité chauffage, une vanne d'inversion chauffage/sanitaire,
- un tableau de commande DIEMATIC iSystem avec nouvelle ergonomie permettant en fonction des options raccordées, la commande et la régulation de jusqu'à 3 circuits (et un circuit ecs) en fonction de la température extérieure.

Référence	Désignation	largeur (mm)	hauteur (mm)	poids (kg)	Mult. vente	Unit. fact.	DEEE HT	P.U. HT
✓ 1 DDQ100016314	Chaudière sol AGC 25	600	844	58	1	P.	5,00 €	3 838,48 €
✓ 1 DDQ100016315	Chaudière sol AGC 35	600	844	58	1	P.	5,00 €	4 252,72 €
✓ DDQ100016430	Ballon eau chaude sanitaire 100HL	600	610	63	1	P.	-	1 207,29 €
✓ DDQ100017392	Kit de raccordement hydraulique ballon eau chaude sanitaire HL-SHL-L SL				1	P.	-	75,60 €
✓ DDQ100016431	Ballon eau chaude sanitaire 100SL	600	610	63	1	P.	-	662,92 €
✓ DDQ100017391	Kit de raccordement hydraulique ballon eau chaude sanitaire SL-SSL				1	P.	-	75,01 €
✓ DDQ100013756	Terminal horizontal PPS avec coude de visite D= 60/100 mm				1	P.	-	193,49 €
✓ DDQS100465	Adaptateur D= 80/125 mm				1	P.	-	57,46 €

REGULATION / SONDE EXTERIEURE



Référence	Désignation	Mult. vente	Unit. fact.	DEEE HT	P.U. HT
✓ 1 DDQ100005660	Sonde extérieure pour chaudière MCX PLUS, MCX	1	P.	0,02 €	53,49 €
✓ 2 DDQ85757741	Sonde extérieure pour chaudières Twineo, Naneo, PMC-X, NeOvo, EcoNax	1	P.	0,02 €	43,36 €
✓ DDQ7649289	Thermostat d'ambiance connecté SMART TC	1	P.	0,12 €	273,32 €
✓ 3 DDQ88017855	Thermostat d'ambiance programmable filaire	1	P.	0,12 €	173,33 €
✓ DDQ7609763	Thermostat d'ambiance modulant filaire avec estimation de comptage d'énergie	1	P.	0,12 €	220,13 €

Caractéristiques techniques, Conditionnement, Multiple de vente, Unité de facturation, visuels, Euroclasse, DEEE HT, PU HT en Euros et hors DEEE et Eco-mobilier; donnés à titre indicatif et susceptibles de modifications sans préavis, ils ne nous engagent qu'après confirmation expresse. Les prix unitaires indiqués sont ceux des réseaux COAXEL, REXEL et SCT, ils ne s'appliquent pas pour le réseau ESPACE ELEC. ✓ Produit stocké

Pour plus d'informations, consultez votre agence habituelle ou connectez-vous sur notre site internet rexel.fr - N.C.=nous consulter.

TALIA GREEN SYSTEM



La chaudière gaz murale à condensation TALIA GREEN SYSTEM HP assure le chauffage seul. Elle peut être couplée à un ballon ou à un chauffe-eau solaire pour la production d'eau chaude sanitaire. Elle convient aux grandes installations résidentielles ou à la réalisation de cascade. Toutes nos chaudières sont compatibles avec la solution Chaffolink, la solution innovante qui permet de connecter votre chaudière et de la piloter.

Référence	Désignation	Mult. vente	Unit. fact.	DEEE HT	P.U. HT
✓ 1 CHF3310589	Chaudière murale condens. chauffage seul Talia Green System Link 25 kW	1	P.	5,00 €	2 298,88 €
✓ 1 CHF3310590	Chaudière murale condens. chauffage seul Talia Green System Link 35 kW	1	P.	5,00 €	2 780,32 €
✓ CHF3678358	Bâchette de robinetterie pour Ultra/Link Inoa Mira C Talia	1	P.	-	163,76 €
✓ CHF3318256	Douilles pour Ultra/Link Inoa Mira C Talia cadre	1	P.	-	46,79 €
✓ CHF3318635	Kit ventouse horizontale	1	P.	-	104,72 €

MIRA C GREEN LINK



Chaudière murale mixte à micro-accumulation.
La micro-accumulation au prix d'une chaudière mixte instantanée.
Facilement encastrable dans tous les logements grâce à ses 40 cm de large.
• Confort eau chaude sanitaire 3***CE, niveau maximum prévu par la norme EN 13203.

Référence	Désignation	Mult. vente	Unit. fact.	DEEE HT	P.U. HT
✓ 1 CHF3310601	Chaudière murale condens. à micro-accumulation Mira C Green Link 25 kW	1	P.	5,00 €	2 182,53 €
✓ 1 CHF3310602	Chaudière murale condens. à micro-accumulation Mira C Green Link 30 kW	1	P.	5,00 €	2 376,11 €
✓ 1 CHF3310603	Chaudière murale condens. à micro-accumulation Mira C Green Link 35 kW	1	P.	5,00 €	2 724,15 €
✓ CHF3678358	Bâchette de robinetterie pour Ultra/Link Inoa Mira C Talia	1	P.	-	163,76 €
✓ CHF3318256	Douilles pour Ultra/Link Inoa Mira C Talia cadre	1	P.	-	46,79 €
✓ CHF3318635	Kit ventouse horizontale	1	P.	-	104,72 €

URBIA GREEN



Urbia Green Link est une chaudière à condensation connectée avec ballon intégré de 4 litres. Compacte, avec une largeur de 44 cm, elle offre une disponibilité immédiate et à température constante de l'ECS, même lors des petits puisages.

Référence	Désignation	Mult. vente	Unit. fact.	DEEE HT	P.U. HT
✓ 1 CHF3310594	Chaudière murale condens. à mini-accumulation de 4 litres Urbia Green Link 25 kW	1	P.	5,00 €	2 492,46 €
✓ 1 CHF3310595	Chaudière murale condens. à mini-accumulation de 4 litres Urbia Green Link 30 kW	1	P.	5,00 €	2 788,34 €
✓ CHF3319206	Barrette de robinetterie pour Urbia	1	P.	-	163,76 €
✓ CHF3319207	Douilles 1ère installation	1	P.	-	46,79 €
✓ CHF3318635	Kit ventouse horizontale	1	P.	-	104,72 €

SERELIA GREEN



SERELIA GREEN offre une accumulation de 15 litres pour assurer le confort d'une véritable chaudière avec accumulation dans 44 cm de large.
Débit sanitaire de 14 l/min. selon la norme EN 13203.

Référence	Désignation	Mult. vente	Unit. fact.	DEEE HT	P.U. HT
✓ 1 CHF3310600	Chaudière cond. murale à mini-accumulation de 15 litres Serelia Green Link 25 kW	1	P.	5,00 €	2 973,90 €
✓ CHF3319216	Barrette robinetterie Serelia	1	P.	-	163,76 €
✓ CHF3319207	Douilles 1ère installation	1	P.	-	46,79 €
✓ CHF3318635	Kit ventouse horizontale	1	P.	-	104,72 €

Caractéristiques techniques, Conditionnement, Multiple de vente, Unité de facturation, visuels, Euroclasse, DEEE HT, PU HT en Euros et hors DEEE et Eco-mobilier; donnés à titre indicatif et susceptibles de modifications sans préavis, ils ne nous engagent qu'après confirmation expresse. Les prix unitaires indiqués sont ceux des réseaux COAXEL, REXEL et SCT, ils ne s'appliquent pas pour le réseau ESPACE ELEC.



Pour plus d'informations, consultez votre agence habituelle ou connectez-vous sur notre site internet rexel.fr - N.C-nous consulter.

CHAUDIÈRES

CHAUDIÈRES GAZ CONDENSATION

NIAGARA C GREEN



Chaudière murale mixte à condensation à accumulation Niagara C Green Link 25. Deux ballons intégrés de 20 litres chacun. Largeur 60 cm. Echangeur Spin Tech Chaffoteaux. Pilotage à distance avec ChaffoLink.

Référence	Désignation	Mult. vente	Unit. fact.	DEEE HT	P.U. HT
✓ 1 CHF3310607	Chaudière murale condens. à accumul. de 40 litres Ch.Co.Mur Niagara C G Link 25	1	P.	5,00 €	3 540,59 €
✓ 1 CHF3310608	Chaudière murale condens. à accumul. de 40 litres Ch.Co.Mur Niagara C G Link 35	1	P.	5,00 €	3 901,67 €
✓ CHF3678470	Bâchette de robinetterie Niagara	1	P.	-	147,05 €
✓ CHF3678471	Douilles 1ere Installation Niagara C (Green)	1	P.	-	46,79 €
✓ CHF3318635	Kit ventouse horizontale	1	P.	-	104,72 €

TALIA GREEN SYSTEM HP



Conçue pour une association à un ballon réchauffeur ou un chauffe-eau solaire, Talia Green System HP est une réponse aux grandes installations résidentielles ou à la réalisation de cascades pour le tertiaire.

Référence	Désignation	Mult. vente	Unit. fact.	DEEE HT	P.U. HT
1 CHF3581570	Chaudière mur condens. chauff seul avec opt ballon Talia Green System 45 kW FF	1	P.	5,00 €	4 814,04 €
1 CHF3581571	Chaudière mur condens. chauff seul avec opt ballon Talia Green System 65 kW FF	1	P.	5,00 €	5 535,06 €
1 CHF3581572	Chaudière mur condens. chauff seul avec opt ballon Talia Green System 85 kW FF	1	P.	-	7 161,43 €
1 CHF3581573	Chaudière mur condens. chauff seul avec opt ballon Talia Green System 100 kW FF	1	P.	-	8 023,40 €

REGULATION / THERMOSTAT



Référence	Désignation	Mult. vente	Unit. fact.	DEEE HT	P.U. HT
✓ CHF3318599	Sonde extérieure filaire. Mesure la température extérieure.	1	P.	0,02 €	41,22 €
✓ CHF3318601	Thermostat programmable hebdomadaire ou journalier à piles Easy Control	1	P.	0,12 €	142,59 €
✓ CHF3318602	Thermostat programmable Easy Control R (émetteur - récepteur)	1	P.	0,12 €	259,56 €
✓ CHF3318604	Thermostat programmable Easy Control Bus	1	P.	0,12 €	147,05 €
✓ CHF3318870	Commande à distance avec sonde d'ambiance intégrée Expert Control RT.	1	P.	0,12 €	186,04 €
✓ CHF3319117	Sonde ambiance Zone Control evo	1	P.	0,12 €	104,72 €

Caractéristiques techniques, Conditionnement, Multiple de vente, Unité de facturation, visuels, Euroclasse, DEEE HT, PU HT en Euros et hors DEEE et Eco-mobilier; donnés à titre indicatif et susceptibles de modifications sans préavis. ils ne nous engagent qu'après confirmation expresse. Les prix unitaires indiqués sont ceux des réseaux COAXEL, REXEL et SCT, ils ne s'appliquent pas pour le réseau ESPACE ELEC.

✓ Produit stocké

Pour plus d'informations, consultez votre agence habituelle ou connectez-vous sur notre site internet rexel.fr - N.C.=nous consulter.

CHAUDIÈRES GAZ BASSE TEMPÉRATURE

ZENA ECONOX MSN



- Chaudière mixte à production d'eau chaude sanitaire, instantanée de performance selon EN 13203
- Une puissance de 24 kW, idéale pour le chauffage comme pour la production de l'eau chaude sanitaire

Référence	Désignation	Mult. vente	Unit. fact.	DEEE HT	P.U. HT
✓ 1 DDQ7693947	Chaudière murale double service MSN 24 MI CF	1	P.	5,00 €	2 000,46 €
✓ 1 DDQ7693948	Chaudière murale double service MSN 24 MI VMC	1	P.	5,00 €	2 000,46 €
✓ DDQ7694797	Kit de raccordement hydraulique MSN 24MI (avec tubes)	1	P.	-	173,81 €
✓ DDQ7694794	Kit de remplacement à visser - CHAFFOTEAUX NECTRA	1	P.	-	91,89 €
✓ DDQ7694793	Kit de remplacement à visser - CHAFFOTEAUX CELTIC	1	P.	-	91,89 €
✓ DDQ7694792	KIT de remplacement à visser - ELM GVM GLM ACLEA	1	P.	-	91,89 €

INOA NOX



Chaudière murale mixte basse température Inoa Nox 24 Vmc. Largeur 40 cm. Compatible ChaffoLink, solution de pilotage à distance via smartphone, tablette ou PC.

Référence	Désignation	Mult. vente	Unit. fact.	DEEE HT	P.U. HT
✓ 1 CHF3310635	Chaudière murale mixte basse température Inoa Nox 24 Vmc	1	P.	5,00 €	1 760,27 €
✓ 1 CHF3310636	Chaudière murale mixte basse température Inoa Nox 25 Cf	1	P.	5,00 €	1 720,15 €
1 CHF3310411	Chaudière murale mixte basse température Inoa 24 kW Vmc Gpo	1	P.	5,00 €	1 642,91 €
✓ 1 CHF3310634	Chaudière murale mixte basse température Inoa Nox Shunt 25 Cf	1	P.	5,00 €	1 704,10 €
1 CHF3310413	Chaudière murale mixte basse température Inoa 25 kW Gpo	1	P.	5,00 €	1 609,82 €
CHF3678438	Barrette INOA MIRA C (G) TALIA (G) SYST	1	P.	-	147,05 €
CHF3318252	Douilles MIRAC (GREEN) PIGMA	1	P.	-	46,79 €
CHF3678507	Easy install SD	1	P.	-	193,84 €
CHF3678505	Easy install NECTRA/CENTORA	1	P.	-	147,05 €

MIRA C NOX



La chaudière à gaz murale CHAFFOTEAUX MIRA C NOX est la chaudière murale basse température à micro accumulation de CHAFFOTEAUX. Elle vous plaira par son prix très attractif et par sa petite dimension (40 cm). Elle se glissera partout avec ses kits de remplacement.

Référence	Désignation	Mult. vente	Unit. fact.	DEEE HT	P.U. HT
✓ 1 CHF3310632	Chaudière murale mixte basse température Mira C Nox 24 Vmc	1	P.	5,00 €	1 870,60 €
✓ 1 CHF3310633	Chaudière murale mixte basse température Mira C Nox 25 Cf	1	P.	5,00 €	1 825,46 €
CHF3678438	Barrette INOA MIRA C (G) TALIA (G) SYST	1	P.	-	147,05 €
CHF3318252	Douilles MIRAC (GREEN) PIGMA	1	P.	-	46,79 €
CHF3678505	Easy install NECTRA/CENTORA	1	P.	-	147,05 €
CHF3678507	Easy install SD	1	P.	-	193,84 €

Caractéristiques techniques, Conditionnement, Multiple de vente, Unité de facturation, visuels, Euroclasse, DEEE HT, PU HT en Euros et hors DEEE et Eco-mobilier; donnés à titre indicatif et susceptibles de modifications sans préavis, ils ne nous engagent qu'après confirmation expresse. Les prix unitaires indiqués sont ceux des réseaux COAXEL, REXEL et SCT, ils ne s'appliquent pas pour le réseau ESPACE ELEC. Pour plus d'informations, consultez votre agence habituelle ou connectez-vous sur notre site internet rexel.fr - N.C-nous consulter.

✓ Produit stocké

COMPOSANTS DE MISE EN ŒUVRE

CHAUFFAGE BOIS

VANNES ET MOTEURS

TRAITEMENT DE L'EAU

OUTILLAGE, FIXATIONS, CONSOMMABLES PLOMBERIE

SANITAIRE

CHAUDIÈRES

CHAUDIÈRES GAZ BASSE TEMPÉRATURE

NIAGARA C NOX



Chaudière murale mixte basse température Niagara C Nox 25 Cf. Largeur 60 cm. Deux ballons intégrés de 20 litres chacun. Compatible ChaffoLink, solution de pilotage à distance via smartphone, tablette ou PC.

Référence	Désignation	Mult. vente	Unit. fact.	DEEE HT	P.U. HT
✓ 1 CHF3310570	Chaudière murale mixte basse température Niagara C Nox 25 Cf	1	P.	5,00 €	2 555,64 €
✓ 1 CHF3310571	Chaudière murale mixte basse température Niagara C Nox 24 Vmc	1	P.	5,00 €	2 592,76 €
✓ CHF3678470	Bâchette de robinetterie Niagara	1	P.	-	147,05 €
✓ CHF3678471	Douilles 1ere Installation Niagara C (Green)	1	P.	-	46,79 €
✓ CHF3678473	Rpit Niagara C> Niag delta	1	P.	-	22,28 €
✓ CHF3678477	Cadre écarteur pour installation sur colonne montante profondeur : 55 mm	1	P.	-	151,50 €
CHF3678478	Kit de bouclage sanitaire pour Niagara C et Niagara C Green	1	P.	-	373,19 €

REGULATION / THERMOSTAT



Référence	Désignation	Mult. vente	Unit. fact.	DEEE HT	P.U. HT
✓ 1 CHF3318870	Commande à distance avec sonde d'ambiance intégrée Expert Control RT.	1	P.	0,12 €	186,04 €
✓ 2 CHF3319117	Sonde ambiance Zone Control evo	1	P.	0,12 €	104,72 €
✓ 3 CHF3318604	Thermostat programmable Easy Control Bus	1	P.	0,12 €	147,05 €
✓ 4 CHF3318599	Sonde extérieure filaire. Mesure la température extérieure.	1	P.	0,02 €	41,22 €

CHAUDIÈRES ÉLECTRIQUES

GIALIX



Pas de cuve de stockage, pas de tuyauterie de combustible
 Pas d'odeur
 Pas de dégagement de CO/CO2 /NOx
 Pas de fuite de gaz ou de fioul
 Pas de cheminée, pas de trou de ventilation
 Pas de ventouse
 Pas de contrat annuel d'entretien obligatoire
 Un seul abonnement, une seule source d'énergie
 Facturation de l'énergie après consommation
 Cout de l'énergie stable

Référence	Désignation	Mult. vente	Unit. fact.	DEEE HT	P.U. HT
1 AUE132632	GIALIX 6 MT -230V- BC	1	P.	1,67 €	1 919,00 €
1 AUE132631	GIALIX 12 MT -230V- BC	1	P.	1,67 €	2 462,00 €
1 AUE132636	GIALIX 12 MT -400V- BC	1	P.	1,67 €	2 462,00 €
1 AUE132637	GIALIX 16 MT -400V- BC	1	P.	1,67 €	2 574,00 €
✓ 1 AUE132634	GIALIX 6 MT CONFORT+ -230V- BC	1	P.	1,67 €	2 082,00 €
✓ 1 AUE132633	GIALIX 12 MT CONFORT+ -230V- BC	1	P.	1,67 €	2 657,00 €
✓ 1 AUE132638	GIALIX 12 MT CONFORT+ -400V- BC	1	P.	1,67 €	2 657,00 €
1 AUE132639	GIALIX 16 MT CONFORT+ -400V- BC	1	P.	1,67 €	2 713,00 €
1 AUE132616	GIALIX 24 MA CONFORT+ -400V- BC	1	P.	1,67 €	3 203,00 €
1 AUE132635	GIALIX 12 -2C- CONFORT+230V- BC	1	P.	1,67 €	3 099,00 €
AUE132641	GIALIX DS 80	1	P.	1,67 €	2 876,00 €
2 AUE132643	GIALIX MOBILE "Chaudière électrique MOBILE SECHE DALLE ET DEPANNAGE"	1	P.	1,67 €	4 200,00 €
AUE132644	GIALIX DEPANNAGE 1.5 à 3 kW - 230V - 16A	1	P.	N.C	N.C

Caractéristiques techniques, Conditionnement, Multiple de vente, Unité de facturation, visuels, Euroclasse, DEEE HT, PU HT en Euros et hors DEEE et Eco-mobilier; donnés à titre indicatif et susceptibles de modifications sans préavis, ils ne nous engagent qu'après confirmation expresse. Les prix unitaires indiqués sont ceux des réseaux COAXEL, REXEL et SCT, ils ne s'appliquent pas pour le réseau ESPACE ELEC.

Pour plus d'informations, consultez votre agence habituelle ou connectez-vous sur notre site internet rexel.fr - N.C-nous consulter.



CHAUDIÈRE FIOUL BASSE TEMPERATURE

PREMYS CA

De Dietrich
LE CONFORT DURABLE*

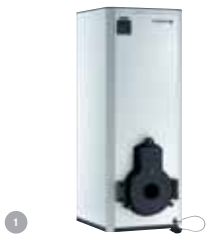

- Faible encombrement au sol.
- Corps de chauffe en acier de 4 mm d'épaisseur.
 - Accès total au foyer pour un entretien aisé :
 - porte foyère en fonte sur charnière, ouverture réversible
 - foyer circulaire borgne
 - 2 carneaux de fumée avec turbulateurs amovibles en inox pour une plus grande résistance à la corrosion.
 - Isolation renforcée en laine de verre épaisseur 60 mm.
 - Ballon d'eau chaude sanitaire de grande capacité pour une production d'ecs abondante, double enveloppe, visitable, revêtu intérieurement d'une couche d'émail vitrifié et protégé par une anode en magnésium.
 - Faible niveau sonore.
 - Fonctionnement à température constante.

Référence	Désignation	Mult. vente	Unit. fact.	DEEE HT	P.U. HT
1 DDQ100005997	Chaudière sol Acier double service CA 27/100-2	1	P.	5,00 €	2 308,91 €
1 DDQ100005998	Chaudière sol Acier double service CA 35/150-2	1	P.	5,00 €	3 111,31 €
DDQ7724916	Brûleur M211-4X	1	P.	-	785,11 €
DDQ100005977	Kit de raccordement chauffage - droite/gauche FL13	1	P.	N.C	N.C
DDQ85287002	Kit de raccordement ECS FL11	1	P.	N.C	N.C

CHAUDIÈRE FIOUL CONDENSATION

MODULENS O AFC

De Dietrich
LE CONFORT DURABLE*



Les chaudières AFC de la gamme MODULENS O® sont testées en usine et livrées montées. Les chaudières AFC 18, 24 et 30 sont équipées d'origine d'une pompe chauffage modulante à indice d'efficacité énergétique EEI < 0,23, d'un purgeur automatique, d'un robinet de vidange, d'une soupape de sécurité chauffage, d'un filtre fioul avec désaérateur et d'un bac de récupération des condensats avec thermostat de fumées et siphon largement dimensionné. Un vase d'expansion de 18 litres peut être commandé en option (colis MV4).

Référence	Désignation	Mult. vente	Unit. fact.	DEEE HT	P.U. HT
1 DDQ100016265	Chaudière sol AFC 18	1	P.	5,00 €	6 991,91 €
1 DDQ100016266	Chaudière sol AFC 24	1	P.	5,00 €	7 188,50 €
1 DDQ100016267	Chaudière sol AFC 30	1	P.	5,00 €	7 442,26 €
✓ DDQ100016430	Ballon eau chaude sanitaire 100HL	1	P.	-	1 207,29 €
DDQ7611211	Kit de liaison chaudière/ballon (100 HL et L 160 SL HEE)	1	P.	-	325,59 €

ACCESSOIRES CHAUDIÈRES

POT A BOUE

thermador



Le pot de décantation DIRTMAG 545 recueille en continu les boues et impuretés de l'eau de chauffage. L'anneau magnétique amovible piège particulièrement les particules métalliques en suspension. Le corps en matériaux de synthèse se monte facilement sur une conduite horizontale ou verticale. Séparation des particules jusqu'à 5µm

Référence	Désignation	Mult. vente	Unit. fact.	DEEE HT	P.U. HT
✓ 1 TMRPD54526P	DIRTMAG AVEC VANNES 1" CODE USINE 545346	1	P.	-	345,05 €

ACCESSOIRES DEPART CHAUDIÈRES

KIT CIC

Danfoss



Équilibrage automatique et instantané :

- Limitation du débit
- Supprime les risques de sifflements des robinets thermostatiques
- Faible perte de charge de la vanne AB-PM : 16 kPa.
- Filtre incorporé en amont de la vanne AB-PM.

Référence	Désignation	Mult. vente	Unit. fact.	DEEE HT	P.U. HT
1 DFS00323171	Kit pour installation CIC avec vanne de pression différentielle type AB- PM DN15	1	P.	-	367,57 €
1 DFS00323173	Kit pour installation CIC avec vanne de pression différentielle type AB- PM DN20	1	P.	-	388,59 €

Caractéristiques techniques, Conditionnement, Multiple de vente, Unité de facturation, visuels, Euroclasse, DEEE HT, PU HT en Euros et hors DEEE et Eco-mobilier; donnés à titre indicatif et susceptibles de modifications sans préavis, ils ne nous engagent qu'après confirmation expresse. Les prix unitaires indiqués sont ceux des réseaux COAXEL, REXEL et SCT, ils ne s'appliquent pas pour le réseau ESPACE ELEC. Pour plus d'informations, consultez votre agence habituelle ou connectez-vous sur notre site internet rexel.fr - N.C-nous consulter.

✓ Produit stocké

COMPOSANTS DE MISE EN ŒUVRE

CHAUFFAGE BOIS

VANNES ET MOTEURS

TRAITEMENT DE L'EAU

OUTILLAGE, FIXATIONS, CONSOMMABLES PLOMBERIE

SANITAIRE

RÉNOVATION D'UN CONDUIT TRADITIONNEL POUR CHAUDIÈRES GAZ OU FIOUL À CONDENSATION



FLEXCONDENS PPh // KIT B22/B23P

JUILLET 2019

Réutilisation d'un conduit existant

! La chaudière se trouve dans une chaufferie



CHAUFFAGE HYDRAULIQUE, BOIS, PLOMBERIE ET SANITAIRE

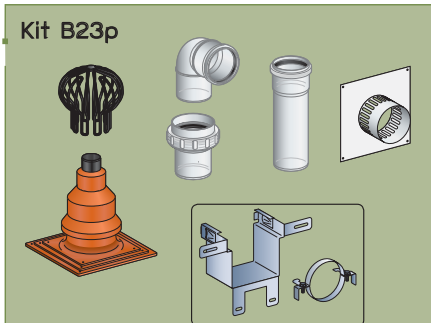

FIXATION PIED DE CONDUIT SMART

- L'installateur n'a plus besoin de travailler à l'intérieur du conduit
- Toutes les fixations se font à l'extérieur du conduit

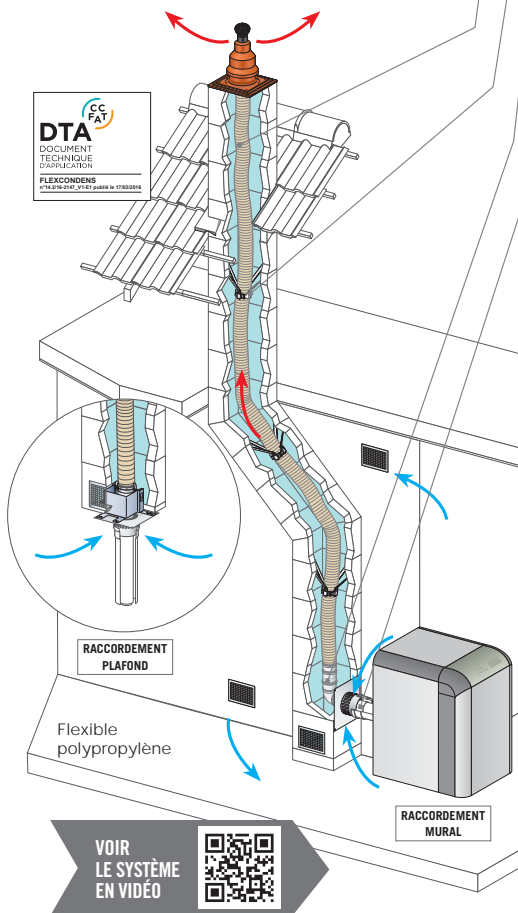

Désignation	RÉF. POUJOULAT Ø 80	RÉF. REXEL
Bobine flexible 50 m (le mètre linéaire)	FLC 50 80 PPA	PJT27 080 605
	27 080 605	
Bobine flexible 30 m (le mètre linéaire)	FLC 30 ... PPA	PJT27 080 606
	27 080 606	
Bride de centrage	BA ... FLA	PJT27 080 765
	27 080 765	
Raccord flexible/flexible	RFF ... PPA	PJT27 080 643
	27 080 643	

KIT B23p		
Pour chaudière B23P Raccordement mural ou plafond 80/125 ou 100/150 Terminal noir	KIN B23P ... PPA	PJT27 080 584
	27 080 584	

RACCORDEMENT CONCENTRIQUE CONDENSATION

Désignation	RÉF. POUJOULAT Ø 80/125	RÉF. REXEL
Élément droit 20 cm	ED 250...	PJT17 080 703
	17 080 703	
Élément droit 45 cm	ED 450.	PJT17 080 704
	17 080 704	
Élément droit 95 cm	ED 1000.	PJT17 080 705
	17 080 705	
Éléments réglables : 60/100 : de 6 à 24cm 80/125 : de 6 à 24cm	ERC ...	PJT17 080 737
	17 080 737	
Coude à 15°	EC 15° ...	PJT17 080 701
	17 080 701	
Coude à 30°	EC 30° ...	PJT17 080 711
	17 080 711	
Coude à 45°	EC 45° ...	PJT17 080 721
	17 080 721	
Coude à 90°	EC 90° ...	PJT17 080 731
	17 080 731	
Coude à 90° avec trappe de visite	CTV 90° ...	PJT17 080 728
	17 080 728	
Adaptateur 80/125 vers 60/100	ADA 60 E.P-80 G.P	PJT17 080 785
	17 080 785	
Adaptateur 60/100M vers 80/125 F avec prise de mesure	ADA2P 60 E.P-80 G.P	PJT17 080 789
	17 080 789	
Collier universel à pointe	CU	PJT17 080 519
	17 080 519	

Autres diamètres disponibles dans la gamme : 60/100 - 100/150

poujoulat.fr

CS 50016 - 79270 Saint-Symphorien
Tél. 05 49 04 40 40 - Fax 05 49 04 40 00

**cheminées
Poujoulat**
Un conduit pour la vie

RÉNOVATION D'UN CONDUIT TRADITIONNEL POUR CHAUDIÈRES GAZ OU FIOUL À CONDENSATION



FLEXCONDENS PPh // KIT C9

JUILLET 2019

Réutilisation de conduits existants

! La chaudière se situe dans le volume habitable et la ventilation de la maison est réalisée grâce à une VMC.

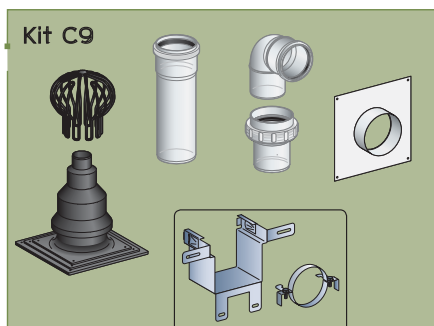

FIXATION PIED DE CONDUIT SMART

- L'installateur n'a plus besoin de travailler à l'intérieur du conduit
- Toutes les fixations se font à l'extérieur du conduit

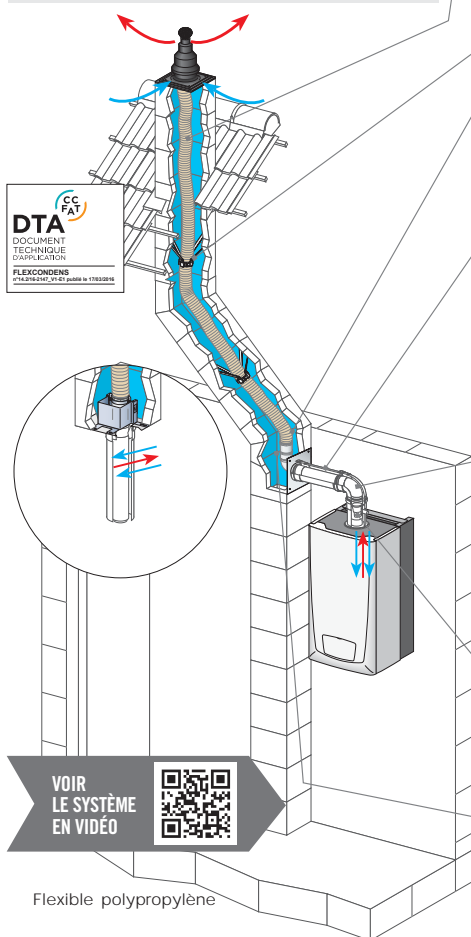

Flexible polypropylène

Désignation	RÉF. POUJOLAT Ø 80	RÉF. REXEL
Bobine flexible 50 m (le mètre linéaire)	FLC 50 80 PPA	PJT27 080 605
	27 080 605	
Bobine flexible 30 m (le mètre linéaire)	FLC 30 ... PPA	PJT27 080 606
	27 080 606	
Bride de centrage	BA ... FLA	PJT27 080 765
	27 080 765	
Raccord flexible/flexible	RFF ... PPA	PJT27 080 643
	27 080 643	

KIT C9		
Pour chaudières C9 Raccordement mural ou plafond 60/100 Terminal noir	KIN C9 60 80PPA	PJT27 080 580
	27 080 580	
Pour chaudières C9 raccordement mural ou plafond 80/125 ou 100/150 - Terminal noir	KIN C9 ... PPA	PJT27 080 580
	27 080 580	

RACCORDEMENT CONCENTRIQUE CONDENSATION

Désignation	RÉF. POUJOLAT 60/100	RÉF. REXEL	RÉF. POUJOLAT 80/125	RÉF. REXEL
Élément droit 20 cm	ED 250...	PJT17 060 703	17 080 703	PJT17 080 703
Élément droit 45 cm	ED 450.	PJT17 060 704	17 080 704	PJT17 080 704
Élément droit 95 cm	ED 1000.	PJT17 060 705	17 080 705	PJT17 080 705
Éléments réglables : 60/100 : de 6 à 24cm 80/125 : de 6 à 24cm	ERC ...	PJT17 060 737	17 080 737	PJT17 080 737
Coude à 15°	EC 15° ...	PJT17 060 701	17 080 701	PJT17 080 701
Coude à 30°	EC 30° ...	PJT17 060 711	17 080 711	PJT17 080 711
Coude à 45°	EC 45° ...	PJT17 060 721	17 080 721	PJT17 080 721
Coude à 90°	EC 90° ...	PJT17 060 731	17 080 731	PJT17 080 731
Coude à 90° avec trappe de visite	CTV 90° ...	PJT17 060 728	17 060 728	PJT17 060 728
Adaptateur ADA 60 E.P-80 G.P 80/125 VERS 60/100			17 080 785	
			PJT17 080 785	
Adaptateur 60/100M vers 80/125 F avec prise de mesure	ADA2P 60 EP-80 G.P		17 080 789	
			PJT17 080 789	
Collier universel à pointe	CU	17 060 319	PJT17 060 319	17 080 519

Autres diamètres disponibles dans la gamme : 60/100 - 100/150

poujoulat.fr

CS 50016 - 79270 Saint-Symphorien
Tél. 05 49 04 40 40 - Fax 05 49 04 40 00

**cheminées
Poujoulat**
Un conduit pour la vie

SYSTÈME COLLECTIF GAZ



3CE P MULTI+ INTÉRIEUR // CONDUIT CONCENTRIQUE COLLECTIF

JUILLET 2019

La gamme 3CE P MULTI+ Intérieure permet le raccordement de 2 à 20 chaudières individuelles gaz condensation de type C4p équipées d'un clapet anti-retour, grâce à l'utilisation de l'inox 316L.



CHAUFFAGE HYDRAULIQUE, BOIS, PLOMBERIE ET SANITAIRE

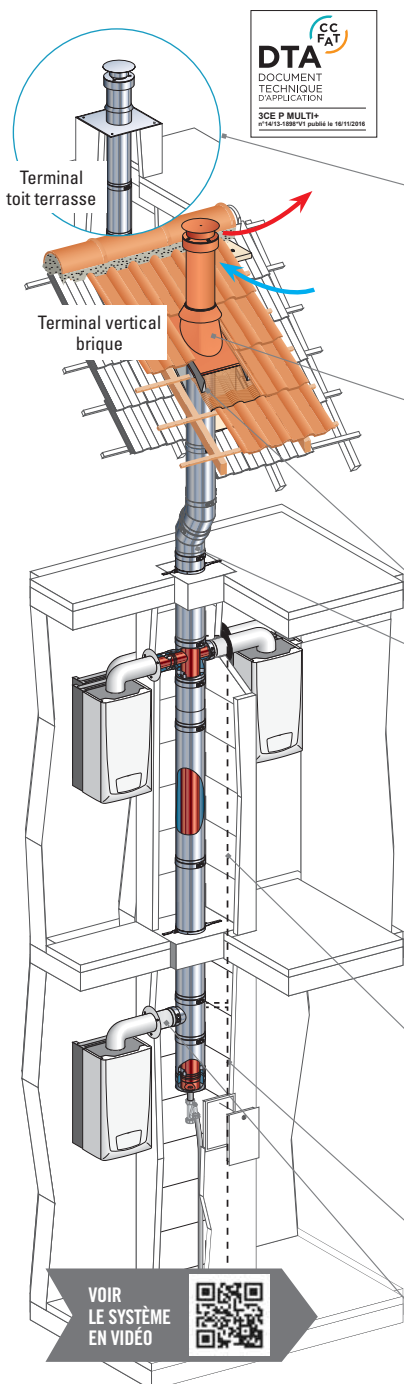

Désignation	Réf. POUJOLAT	80/130 POUJOLAT	80/130 REHEL	110/160 POUJOLAT	110/160 REHEL	130/200 POUJOLAT	130/200 REHEL
Kit toit terrasse	KT TER ... M+INT - 1 élément droit 95 cm - 1 chapeau (réf. CTIV) - 1 collerette d'étanchéité - 1 élément droit 45 cm	17 080 498	PJT17 080 498	17 110 398	PJT17 110 398	17 130 498	PJT17 130 498
Terminal vertical 1 m Inox, Noir ou Brique	TVAE .../... M+	17 080 455	PJT17 080 455	17 110 355	PJT17 110 355	17 130 455	PJT17 130 455
Solin Inox toit plat avec collerette noir	SAO ... EI	37 080 788 323	PJT37 080 788 323	17 110 371 323	PJT17 110 371 323	17 130 171 323	PJT17 130 171 323
Collerette de solin inox	COLLER. ... SLCD	45 130 093	PJT45 130 093	45 160 093	PJT45 160 093	45 200 093	PJT45 200 093
Terminal vertical 1 m noir	TVAE .../... M+	17 080 455 9019	PJT17 080 455 9019	17 110 355 9019	PJT17 110 355 9019	17 130 455 9019	PJT17 130 455 9019
Terminal vertical 1 m brique	TVAE .../... M+	17 080 455 8004	PJT17 080 455 8004	17 110 355 8004	PJT17 110 355 8004	17 130 455 8004	PJT17 130 455 8004
Solin tuile avec kit d'étanchéité 10 à 35° noir	SAP 30 ... (15 à 30°)	37 080 786 323	PJT37 080 786 323	17 110 367 323	PJT17 110 367 323	17 130 167 323	PJT17 130 167 323
Solin tuile avec kit d'étanchéité 10 à 35° brique	SAP 30 ... (15 à 30°)	37 080 786 311	PJT37 080 786 311	17 110 367 311	PJT17 110 367 311	17 130 167 311	PJT17 130 167 311
Support au toit (pour TV et CTIV)	SAT ... SLCD	45 130 165	PJT45 130 165	45 160 165	PJT45 160 165	45 200 165	PJT45 200 165
Coude 30°	EC 30° ... M+INT	17 080 411	PJT17 080 411	17 110 311	PJT17 110 311	17 130 411	PJT17 130 411
Coude 45°	EC 45° ... M+INT	17 080 421	PJT17 080 421	17 110 321	PJT17 110 321	17 130 421	PJT17 130 421
Élément droit 25 cm	ED250 ... M+INT	17 080 403	PJT17 080 403	17 110 303	PJT17 110 303	17 130 403	PJT17 130 403
Élément droit 45 cm	ED450 ... M+INT	17 080 404	PJT17 080 404	17 110 304	PJT17 110 304	17 130 404	PJT17 130 404
Élément droit 95 cm	ED1000 ... M+INT	17 080 405	PJT17 080 405	17 110 305	PJT17 110 305	17 130 405	PJT17 130 405
Élément réglable de 27 à 39 cm	ER 25-40 ... M+INT	17 080 430	PJT17 080 430	17 110 330	PJT17 110 330	17 130 430	PJT17 130 430
Élément réglable de 39 à 64 cm	ER 39-64 ... M+INT	17 080 429	PJT17 080 429	17 110 329	PJT17 110 329	17 130 429	PJT17 130 429
Kit d'étage 1 chaudière	KT ETA ... M+INT - 1 té simple piquage - 1 élément réglable - 2 éléments droits 95 cm	17 080 496	PJT17 080 496	17 110 396	PJT17 110 396	17 130 496	PJT17 130 496
Kit étage borgne (Sans chaudière raccordée)	KT BOR ... M+INT - 2 éléments droits 95 cm - 1 élément droit 45 cm - 1 élément droit 25 cm	17 080 497	PJT17 080 497	17 110 397	PJT17 110 397	17 130 497	PJT17 130 497
Kit rez-de-chaussée	KT RDC ... M+INT - 1 té simple piquage - 1 cône d'écoulement - 1 siphon	17 080 495	PJT17 080 495	17 110 395	PJT17 110 395	17 130 495	PJT17 130 495
Conduit de liaison 80/125 + plaque d'habillage + bouchon de chantier	CL 80/125 M+INT	17 080 409	PJT17 080 409	17 080 409	PJT17 080 409	17 080 409	PJT17 080 409
Bouchon de sécurité 80/125	BDS 080 M+	17 080 407	PJT17 080 407	17 080 407	PJT17 080 407	17 080 407	PJT17 080 407
Graisse silicone	GRAISSE SILI GM	27 000 006	PJT27 000 006	27 000 006	PJT27 000 006	27 000 006	PJT27 000 006

Autres diamètres disponibles : 180/250 et 230/350

poujoulat.fr

CS 50016 - 79270 Saint-Symphorien
Tél. 05 49 04 40 40 - Fax 05 49 04 40 00





rexel.fr 100% connecté avec votre métier



Devis en ligne



Paniers favoris



Commande rapide



Commande avant 18h = livraison le lendemain



Click & Collect



Suivi de commandes visuel

FUMISTERIE, VENTOUSES ET ACCESSOIRES

TUBAGE FLEXIBLE

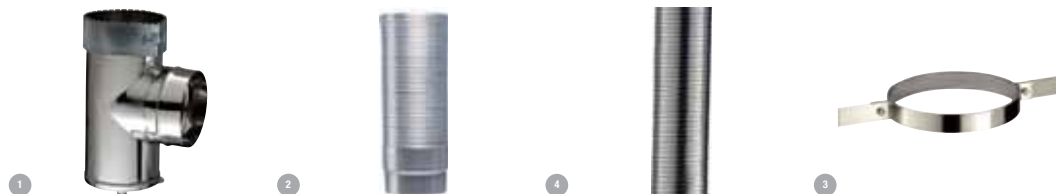

Référence	Désignation	Mult. vente	Unit. fact.	DEEE HT	P.U. HT
1 PJT45130073	TE DE PURGE FLEX TUBAGE 0:130 Té venant se fixer à l'extérieur du flexible en partie basse à l'aide d'un collier à griffes. Il est équipé d'un cône de purge permettant l'évacuation de la condensation liquide.	1	P.	-	80,75 €
✓ 2 PJT51125192	KITALU SPE. GAZ-MANCH 125 1.5M KITALU est un flexible dédié au raccordement des chaudières Gaz, conduit circulaire simple paroi, épaisseur 0,15, Qualité A5, conforme Qualigaz. (Emballage individuel sous film plastique ou par carton non emballé)	1	P.	-	28,10 €
3 PJT45130075	COL. FIX. TUB. FLEX. 0:130 Collier de fixation permettant un maintien du tubage en partie haute du conduit de cheminée traditionnel.	1	P.	-	20,96 €
4 PJT51130039	TUB.FLEX. LISSE 10/100 130 38M Conduit flexible en Inox à paroi intérieure lisse. Il est constitué d'une double peau d'épaisseur 2x0,10 et permet le tubage des conduits traditionnels déviés (non rectilignes). Dévidoire de 38 mètres	1	M.	-	57,31 €
PJT45150073	TE DE PURGE FLEX TUBAGE 0:150 Té venant se fixer à l'extérieur du flexible en partie basse à l'aide d'un collier à griffes. Il est équipé d'un cône de purge permettant l'évacuation de la condensation liquide.	1	P.	-	90,78 €
PJT51150039	TUB.FLEX. LISSE 10/100 150 33M Conduit flexible en Inox à paroi intérieure lisse. Il est constitué d'une double peau d'épaisseur 2x0,10 et permet le tubage des conduits traditionnels déviés (non rectilignes). Dévidoire de 33 mètres	1	M.	-	68,89 €
3 PJT45150075	COL. FIX. TUB. FLEX. 0:150 Collier de fixation permettant un maintien du tubage en partie haute du conduit de cheminée traditionnel.	1	P.	-	23,96 €
PJT51060711	GALVAFLEX 0:060 UN 1 M	1	M.	-	8,46 €
PJT45130078	CHAPEAU PARE PLUIE DN130 Chapeau limitant l'introduction de la pluie dans le conduit.	1	P.	-	55,53 €
PJT45150078	CHAPEAU PARE PLUIE DN 150 Chapeau limitant l'introduction de la pluie dans le conduit.	1	P.	-	56,09 €
✓ PJT51060900	FLEXIBLE AIR NOIR 0: 60 1 ML	1	M.	-	9,39 €

FUMISTERIE



Référence	Désignation	Mult. vente	Unit. fact.	DEEE HT	P.U. HT
1 PJT56125070	ROSACE CHROME 0:125 Rosace permettant une finition soignée sur le mur ou le conduit de cheminée.	1	P.	-	8,14 €
2 PJT56150904	TUYAU EMAILLE NOIR M 500 0:150 Manchette émaillée de 50cm pour le raccordement entre le poêle et le conduit de cheminée.	1	P.	-	26,24 €
✓ 3 PJT56150905	TUYAU EMAILLE NOIR M1000 0:150 Manchette émaillée de 1m pour le raccordement entre le poêle et le conduit de cheminée.	1	P.	-	36,77 €
✓ 4 PJT56150930	ZOOM EMAILLE NOIR M 0:150 Élément droit soudé en continu pouvant se régler de 51 à 86 cm, pour le raccordement d'un poêle à bois vers un conduit isolé ou un conduit de tubage. Emboîtement sécurisé avec sa partie mâle et femelle. Gamme d'accessoires complète.	1	P.	-	84,42 €

Caractéristiques techniques, Conditionnement, Multiple de vente, Unité de facturation, visuels, Euroclasse, DEEE HT, PU HT en Euros et hors DEEE et Eco-mobilier; donnés à titre indicatif et susceptibles de modifications sans préavis, ils ne nous engagent qu'après confirmation expresse. Les prix unitaires indiqués sont ceux des réseaux COAXEL, REXEL et SCT, ils ne s'appliquent pas pour le réseau ESPACE ELEC.

✓ Produit stocké

Pour plus d'informations, consultez votre agence habituelle ou connectez-vous sur notre site internet rexel.fr - N.C-nous consulter.

FUMISTERIE

FUMISTERIE, VENTOUSES ET ACCESSOIRES

DUALIS - CONDENSATION







Référence	Désignation	température max. (°C)	Mult. vente	Unit. fact.	DEEE HT	PU. HT
✓ PJT17060703	ELEMENT DROIT L 250 60/100 E.P Elément droit permettant de rallonger les installations. Les rallonges sont recoupables en longueur du côté de l'emboîtement mâle afin de pouvoir en adapter la longueur à la configuration de l'installation.	120	1	P.	-	33,78 €
✓ PJT17060704	ELEMENT DROIT L 500 60/100 E.P Elément droit permettant de rallonger les installations. Les rallonges sont recoupables en longueur du côté de l'emboîtement mâle afin de pouvoir en adapter la longueur à la configuration de l'installation.	120	1	P.	-	41,46 €
✓ PJT17060705	ELEMENT DROIT L1000 60/100 E.P Elément droit permettant de rallonger les installations. Les rallonges sont recoupables en longueur du côté de l'emboîtement mâle afin de pouvoir en adapter la longueur à la configuration de l'installation.	120	1	P.	-	56,48 €
✓ PJT17060707	ELEMENT DROIT L2000 60/100 E.P Elément droit permettant de rallonger les installations. Les rallonges sont recoupables en longueur du côté de l'emboîtement mâle afin de pouvoir en adapter la longueur à la configuration de l'installation.	120	1	P.	-	93,90 €
✓ PJT17060715	SACHET JOINTS AIR+FUM 60/100EP La pochette de joints permet le remplacement des joints d'un élément lors des phases d'entretien, que ce soit un coude ou bien un élément droit. Contient un jeu de joints air + fumée.	120	1	P.	-	20,77 €
✓ PJT17060721	ELEMENT COUDE 45DEG 60/100 E.P Le coude à 45° permet de réaliser les changements de direction et les dévoiements nécessaires à la réalisation de l'installation. Afin de le compter dans les longueurs utiles des montages, un coude 45° équivaut à 0,5 mètre de conduit.	120	1	P.	-	31,65 €
PJT17060728	ELEM. COUDE TV 90DEG 60/100 E.P Le coude à 90° avec trappe de visite permet de réaliser les changements de direction et les dévoiements nécessaires à la réalisation de l'installation. Afin de le compter dans les longueurs utiles des montages, un coude 90° équivaut à 1 mètre de conduit.	120	1	P.	-	116,16 €
✓ PJT17060737	ELEMENT. COULISS 60A245 60/100 EP L'élément coulissant s'utilise en complément d'un élément droit sur lequel il coulisse. Positionné à proximité de l'appareil de chauffage, il facilite le raccordement et le démontage annuel nécessaire au contrôle de vacuité et aux opérations de maintenance réglementaires.		1	P.	-	52,28 €
✓ PJT17060731	ELEMENT COUDE 90DEG 60/100 E.P Le coude à 90° permet de réaliser les changements de direction et les dévoiements nécessaires à la réalisation de l'installation. Afin de le compter dans les longueurs utiles des montages, un coude 90° équivaut à 1 mètre de conduit.	120	1	P.	-	42,27 €
✓ PJT17060751	TERM. VERT. 60/100 E.P NOIR "Le terminal vertical s'installe en toiture et assure l'entrée de l'air comburant et l'évacuation des fumées. Ces caractéristiques techniques et sa géométrie en font un des meilleurs terminal du marché en terme de pertes de charge et de recirculation. Recoupable en partie basse, il s'adapte parfaitement à toutes les configurations de bâtiments. Existe en couleur Noir ou brique."	120	1	P.	-	162,00 €
✓ PJT17060752	TERM. VERT. 60/100 E.P BRIQUE "Le terminal vertical s'installe en toiture et assure l'entrée de l'air comburant et l'évacuation des fumées. Ces caractéristiques techniques et sa géométrie en font un des meilleurs terminal du marché en terme de pertes de charge et de recirculation. Recoupable en partie basse, il s'adapte parfaitement à toutes les configurations de bâtiments. Existe en couleur Noir ou brique."	120	1	P.	-	162,00 €
✓ PJT17060762	TERM. HORI. 60/100 E.P PLASTIC Le terminal horizontal s'installe sur une façade et assure l'entrée de l'air comburant et l'évacuation des fumées. Ces caractéristiques techniques et sa géométrie en font un des meilleurs terminal du marché en terme de pertes de charge et de recirculation. Recoupable et conçu avec un nez réduit, il s'adapte parfaitement à toutes les configurations de bâtiments.	120	1	P.	-	54,18 €
✓ PJT17060770	PANIER PROTECTION CONDENS Le panier de protection est exclusivement utilisé avec les terminaux horizontaux de la gamme lorsque ceux-ci sont installés à moins de 1,80 mètres du sol, comme le prévoit le DTU 61.1. Il permet de protéger mécaniquement le terminal horizontal.		1	P.	-	100,49 €
✓ PJT17080165	SUPPORT UNIVERSEL Ø:80/125 Support au toit pour un maintien latéral d'un conduit en traversée de charpente ou de plancher.		1	P.	-	20,61 €
✓ PJT17080703	ELEMENT DROIT L 250 80/125 G.P Elément droit permettant de rallonger les installations. Les rallonges sont recoupables en longueur du côté de l'emboîtement mâle afin de pouvoir en adapter la longueur à la configuration de l'installation.	120	1	P.	-	44,91 €
✓ PJT17080704	ELEMENT DROIT L 500 80/125 G.P Elément droit permettant de rallonger les installations. Les rallonges sont recoupables en longueur du côté de l'emboîtement mâle afin de pouvoir en adapter la longueur à la configuration de l'installation.	120	1	P.	-	57,42 €

Caractéristiques techniques, Conditionnement, Multiple de vente, Unité de facturation, visuels, Euroclasse, DEEE HT, PU HT en Euros et hors DEEE et Eco-mobilier; donnés à titre indicatif et susceptibles de modifications sans préavis, ils ne nous engagent qu'après confirmation expresse. Les prix unitaires indiqués sont ceux des réseaux COAXEL, REXEL et SCT, ils ne s'appliquent pas pour le réseau ESPACE ELEC.

Pour plus d'informations, consultez votre agence habituelle ou connectez-vous sur notre site internet rexel.fr - N.C-nous consulter.

✓ Produit stocké

Référence	Désignation	température max. (°C)	Unit. vente	Unit. fact.	DEEE HT	P.U. HT	
✓ PJT17080705	ELEMENT DROIT L1000 80/125 G.P Élément droit permettant de rallonger les installations. Les rallonges sont recoupables en longueur du côté de l'emboîtement mâle afin de pouvoir en adapter la longueur à la configuration de l'installation.	120	1	P.	-	80,80 €	
✓ PJT17080707	ELEMENT DROIT L2000 80/125 G.P Élément droit permettant de rallonger les installations. Les rallonges sont recoupables en longueur du côté de l'emboîtement mâle afin de pouvoir en adapter la longueur à la configuration de l'installation.	120	1	P.	-	120,25 €	
PJT17080717	SAC JOINTS AIR-FUMEE GP	120	1	P.	-	55,70 €	
✓ PJT17080721	ELEMENT COUDE à 45DEG 80/125 G.P Le coude à 45° permet de réaliser les changements de direction et les dévoiements nécessaires à la réalisation de l'installation. Afin de le compter dans les longueurs utiles des montages, un coude 45° équivaut à 0.5 mètre de conduit.	120		1	P.	-	37,02 €
✓ PJT17080728	ELEM. COUDE TV 90DEG 80/125 G.P Le coude à 90° avec trappe de visite permet de réaliser les changements de direction et les dévoiements nécessaires à la réalisation de l'installation. Afin de le compter dans les longueurs utiles des montages, un coude 90° équivaut à 1 mètre de conduit.	120		1	P.	-	125,86 €
✓ PJT17080730	ELEMENT REGLABLE 80/125 G.P L'élément réglable s'utilise principalement en raccordement final. Positionné à proximité de l'appareil de chauffage, il facilite le raccordement et le démontage annuel nécessaire au contrôle de vacuité et aux opérations de maintenance réglementaires.	120		1	P.	-	132,06 €
✓ PJT17080731	ELEMENT COUDE à 90DEG 80/125 G.P Le coude à 90° permet de réaliser les changements de direction et les dévoiements nécessaires à la réalisation de l'installation. Afin de le compter dans les longueurs utiles des montages, un coude 90° équivaut à 1 mètre de conduit.	120		1	P.	-	59,40 €
✓ PJT17080751	TERM. VERT. 80/125 G.P NOIR Le terminal vertical s'installe en toiture et assure l'entrée de l'air comburant et l'évacuation des fumées. Ces caractéristiques techniques et sa géométrie en font un des meilleurs terminal du marché en terme de pertes de charge et de recirculation. Recoupable en partie basse, il s'adapte parfaitement à toutes les configurations de bâtiments.	120		1	P.	-	181,66 €
✓ PJT17080752	TERM. VERT. 80/125 G.P BRIQUE Le terminal vertical s'installe en toiture et assure l'entrée de l'air comburant et l'évacuation des fumées. Ces caractéristiques techniques et sa géométrie en font un des meilleurs terminal du marché en terme de pertes de charge et de recirculation. Recoupable en partie basse, il s'adapte parfaitement à toutes les configurations de bâtiments.	120		1	P.	-	181,66 €
✓ PJT17080764	TERM. HOR. 80/125 GP CASQUETTE Le terminal horizontal s'installe sur une façade et assure l'entrée de l'air comburant et l'évacuation des fumées. Ces caractéristiques techniques et sa géométrie en font un des meilleurs terminal du marché en terme de pertes de charge et de recirculation. Recoupable et conçu avec un nez réduit, il s'adapte parfaitement à toutes les configurations de bâtiments.	120		1	P.	-	112,83 €
✓ PJT17080785	ADAPTEUR 60/100-80/125 G.P Pièce de transformation concentrique permettant une augmentation du diamètre dans le sens de l'écoulement des fumées. Elle est utilisée verticalement et connectée directement à la chaudière. Elle permet de passer d'un diamètre 60/100 au diamètre 80/125.			1	P.	-	49,50 €
✓ PJT17060792	KIT TERM. HORIZ. 60/100 E.P Ce kit départ terminal horizontal universel comprend un coude de 87° avec prise de mesure et un terminal horizontal.			1	P.	-	93,24 €
✓ PJT17060794	KIT TERM.HOR SD-ELM 60/100 E.P Kit départ terminal horizontal universel. Spécifiquement adapté aux appareils Saunier Duval et ELM Leblanc			1	P.	-	93,70 €
✓ PJT17060764	TERM. HOR.R -FIT 60/100 E.P L'amenée de l'air comburant et l'évacuation des produits de combustion des appareils à condensation sont réalisées grâce à un conduit-système concentrique de type ventouse. Afin de limiter les travaux, le terminal horizontal 60/100 existant est rénové et adapté aux nouvelles conditions de fonctionnement. Pour cela, un KIT RENOVATION intégrant un terminal horizontal DUALIS R-FIT, de marque POUJOLAT est mis en œuvre, dans chaque logement.			1	P.	-	87,27 €
✓ PJT17060798	KIT R-FIT 60/100 60/100 E.P Le terminal vertical s'installe en toiture et assure l'entrée de l'air comburant et l'évacuation des fumées. Ces caractéristiques techniques et sa géométrie en font un des meilleurs terminal du marché en terme de pertes de charge et de recirculation. Recoupable en partie basse, il s'adapte parfaitement à toutes les configurations de bâtiments.			1	P.	-	158,05 €
✓ PJT17060783	KIT R-FIT 80/125 60/100 E.P Le terminal vertical s'installe en toiture et assure l'entrée de l'air comburant et l'évacuation des fumées. Ces caractéristiques techniques et sa géométrie en font un des meilleurs terminal du marché en terme de pertes de charge et de recirculation. Recoupable en partie basse, il s'adapte parfaitement à toutes les configurations de bâtiments.			1	P.	-	158,05 €
PJT17100762	TERMINAL HORIZONTAL TH100/150 GP Le terminal horizontal s'installe sur une façade et assure l'entrée de l'air comburant et l'évacuation des fumées. Ces caractéristiques techniques et sa géométrie en font un des meilleurs terminal du marché en terme de pertes de charge et de recirculation. Recoupable et conçu avec un nez réduit, il s'adapte parfaitement à toutes les configurations de bâtiments.			1	P.	-	N.C

Caractéristiques techniques, Conditionnement, Multiple de vente, Unité de facturation, visuels, Euroclasse, DEEE HT, PU HT en Euros et hors DEEE et Eco-mobilier; donnés à titre indicatif et susceptibles de modifications sans préavis, ils ne nous engagent qu'après confirmation expresse. Les prix unitaires indiqués sont ceux des réseaux COAXEL, REXEL et SCT, ils ne s'appliquent pas pour le réseau ESPACE ELEC.

Pour plus d'informations, consultez votre agence habituelle ou connectez-vous sur notre site internet rexel.fr - N.C-nous consulter.

✓ Produit stocké

FUMISTERIE

FUMISTERIE, VENTOUSES ET ACCESSOIRES

DUALIS - CONDENSATION



Référence	Désignation	température max. (°C)	Mult. vente	Unit. fact.	DEEE HT	P.U. HT
PJT17060795	NEZ ET ROSACE BLANC 60/100 Kit de personnalisation (blanc/noir/brique) pour terminal horizontal.		1	P.	-	N.C
PJT17060796	NEZ ET ROSACE NOIR 60/100 Kit de personnalisation (blanc/noir/brique) pour terminal horizontal.		1	P.	-	N.C
PJT17060797	NEZ ET ROSACE BRIQUE 60/100 Kit de personnalisation (blanc/noir/brique) pour terminal horizontal.		1	P.	-	N.C
PJT17080795	NEZ ET ROSACE BLANC 80/125 Kit de personnalisation (blanc/noir/brique) pour terminal horizontal.		1	P.	-	N.C
PJT17080796	NEZ ET ROSACE NOIR 80/125 Kit de personnalisation (blanc/noir/brique) pour terminal horizontal.		1	P.	-	N.C
PJT17080797	NEZ ET ROSACE BRIQUE 80/125 Kit de personnalisation (blanc/noir/brique) pour terminal horizontal.		1	P.	-	N.C

PGI



Référence	Désignation	Mult. vente	Unit. fact.	DEEE HT	P.U. HT
PJT37080425	PLAQ.PROPRETE O/10DEGINOX 80 PGI Cette plaque en inox permet de réaliser une finition soignée autour du conduit lors d'une traversée de paroi. Elle est adaptée aux traversées de mur ou de plafond de pente comprise entre 0 et 10°.	1	P.	-	57,05 €
PJT37080454	CHA.TERMINAL 80-130 PGI COLLER Le chapeau terminal vertical PGI permet la parfaite évacuation des fumées et l'arrivée de l'air comburant des poêles à granulés. Il évite la pénétration des eaux de pluie dans le conduit.	1	P.	-	120,51 €
PJT37080738	KIT TRAVERS.MUR STH 80/130PGI Ce kit permet l'installation d'un terminal horizontal en respectant la réglementation thermique 2012. Il est composé d'une coquille isolante en laine de roche de 450 mm recoupable jusqu'à 300 mm, de 2 plaques d'étanchéité et de 2 plaques de finition en inox.	1	P.	-	370,75 €
PJT37080742	PLAQ.DIST.SECURITE 80/130 PGI La plaque de distance de sécurité permet de positionner les conduits conformément aux distances de sécurité précisées dans le DTU. Cette plaque est ventilée.	1	P.	-	59,13 €
PJT37080743	PLAQ.DIS SEC ETANCHE 80-130PGI La plaque de distance de sécurité étanche répond aux exigences de perméabilité à l'air du logement (RT 2012, BBC) et assure la distance de sécurité aux matériaux combustibles fixée par le DTU (Distance = 8 cm)	1	P.	-	63,30 €
✓ PJT37080744	COQUILLE ISOLANTE 80-130 PGI La coquille isolante placée autour du conduit, permet d'assurer la rupture du pont thermique au passage des conduits en plafond. Cet accessoire est conforme aux exigences des constructions modernes dans le cadre du label BBC, Maisons passives, ou conforme à la réglementation thermique (RT).	1	P.	-	116,53 €
PJT370807810311	TERMINAL VERTICAL 80-130 PGI Couleur: BRIQUE - RAL Q311 Le terminal vertical PGI noir ou brique est composé d'un élément droit de 100 cm et d'un chapeau CTIV. Il permet la parfaite évacuation des fumées et l'arrivée de l'air comburant des poêles à granulés. Il évite la pénétration des eaux de pluie dans le conduit.	1	P.	-	212,58 €
PJT37080783	TERMINAL HORIZ. REG 80-130 PGI Le terminal horizontal réglable permet l'évacuation des produits de combustion et l'amenée de l'air comburant des poêles à granulés. Sa plage de réglage de 42 à 72 cm permet de s'adapter à toutes les configurations. Il est livré avec une plaque de finition extérieure en inox.	1	P.	-	194,32 €

Caractéristiques techniques, Conditionnement, Multiple de vente, Unité de facturation, visuels, Euroclasse, DEEE HT, PU HT en Euros et hors DEEE et Eco-mobilier; donnés à titre indicatif et susceptibles de modifications sans préavis, ils ne nous engageant qu'après confirmation expresse. Les prix unitaires indiqués sont ceux des réseaux COAXEL, REXEL et SCT, ils ne s'appliquent pas pour le réseau ESPACE ELEC.

✓ Produit stocké

Pour plus d'informations, consultez votre agence habituelle ou connectez-vous sur notre site internet rexel.fr - N.C-nous consulter.

Référence	Désignation	Image	Multi-vente	Unit. fact.	DEEE HT	P.U. HT
✓ PJT370807860311	SOLIN TUILE 15DEGA30DEG 80-130 PGI Couleur: BRIQUE - RAL 0311 Ce solin Inox permet de réaliser l'étanchéité entre le conduit et la couverture tuile. Il est adapté pour des pentes comprises entre 15 et 30°.		1	P.	-	72,60 €
PJT370807870311	SOLIN TUILE 30DEGA45DEG 80-130 PGI Couleur: BRIQUE - RAL 0311 Ce solin Inox permet de réaliser l'étanchéité entre le conduit et la couverture tuile. Il est adapté pour des pentes comprises entre 30 et 45°. Couleur BRIQUE		1	P.	-	72,60 €
✓ PJT370804669030	ADAPT POELE GRANULES 80 P.G.I. Couleur: NOIR GRA - RAL 9030 Adaptateur universel pour les poêles à granulés en sortie fumée. Il permet une connection parfaite entre le système PGI et l'appareil. Les côtes varient en fonction de la marque du poêle.		1	P.	-	41,06 €
PJT370804269030	PLAQ.PROPRETE10/30DEGINOX 80 PGI Couleur: NOIR GRA - RAL 9030 Cette plaque en inox permet de réaliser une finition soignée autour du conduit lors d'une traversée de paroi. Elle est adaptée aux traversées de mur ou de plafond de pente comprise entre 0 et 10°.		1	P.	-	74,16 €
PJT37080486	ADAPT POELE DE DIETRICH 80 PGI		1	P.	-	34,22 €
✓ PJT370807039030	ELEMENT DROIT L250 80-130 PGI Couleur: NOIR GRA - RAL 9030 Élément droit de 250 mm pour la réalisation de conduit de fumée. Etanchéité mécanique obtenue par un emboîtement cône sur cône.		1	P.	-	89,06 €
✓ PJT370807049030	ELEMENT DROIT L450 80-130 PGI Couleur: NOIR GRA - RAL 9030 Élément droit de 450 mm pour la réalisation de conduit de fumée. Etanchéité mécanique obtenue par un emboîtement cône sur cône.		1	P.	-	104,25 €
✓ PJT370807059030	ELEMENT DROIT L1000 80-130 PGI Couleur: NOIR GRA - RAL 9030 Élément droit de 1000 mm pour la réalisation de conduit de fumée. Etanchéité mécanique obtenue par un emboîtement cône sur cône.		1	P.	-	150,56 €
✓ PJT370807089030	ED PRISE AIR 90DEG 80/130 PGI Couleur: NOIR GRA - RAL 9030 Élément droit de prise d'air à 90° permettant de raccorder un poêle à granulés bois en configuration concentrique. Le raccordement entre la buse d'arrivée d'air de l'appareil et le piquage (Ø60) de l'élément droit de prise d'air est réalisé en flexible (acier galva par exemple).		1	P.	-	73,77 €
✓ PJT370807299030	ELEMENT REGLABLE 80-130 PGI Couleur: NOIR GRA - RAL 9030 Élément droit réglable pour la réalisation de conduit de fumée. Il permet grâce à sa plage de réglage de 39 à 64 cm de s'adapter à toutes les configurations. Etanchéité mécanique obtenue par un emboîtement cône sur cône.		1	P.	-	131,54 €
✓ PJT370807509030	TE 80/130PGI POELE GRANUL BOIS Couleur: NOIR GRA - RAL 9030 TÉ de raccordement entre le poêle et le conduit de fumée. Son tampon bas démontable facilite les opérations de ramonage		1	P.	-	92,00 €
PJT370807899030	ED PRISE AIR 135DEG 80/130 PGI Couleur: NOIR GRA - RAL 9030 Élément droit de prise d'air à 135° permettant de raccorder un poêle à granulés bois en configuration concentrique. Le raccordement entre la buse d'arrivée d'air de l'appareil et le piquage (Ø60) de l'élément droit de prise d'air est réalisé en flexible (acier galva par exemple).		1	P.	-	85,64 €
PJT370807169030	PLAQ.PROP.STH 80/130 PGI Couleur: NOIR9030 - RAL 9030 Plaque de propreté intérieure pour terminal horizontal		1	P.	-	43,76 €
PJT370807219030	COUDE A 45DEG 80-130 PGI Couleur: NOIR GRA - RAL 9030 Coude à 45° permettant la réalisation de dévoiement dans le conduit de fumée. Etanchéité mécanique obtenue par un emboîtement cône sur cône.		1	P.	-	113,10 €
PJT370807419030	COUDE A 90DEG 80-130 PGI Couleur: NOIR GRA - RAL 9030 Coude à 90° permettant la réalisation de dévoiement dans le conduit de fumée. Etanchéité mécanique obtenue par un emboîtement cône sur cône.		1	P.	-	127,07 €
PJT370807810323	TERMINAL VERTICAL 80-130 PGI Couleur: NOIR - RAL 0323 Le terminal vertical PGI noir ou brique est composé d'un élément droit de 100 cm et d'un chapeau CTIV. Il permet la parfaite évacuation des fumées et l'arrivée de l'air comburant des poêles à granulés. Il évite la pénétration des eaux de pluie dans le conduit.		1	P.	-	212,58 €
PJT370807870323	SOLIN TUILE 30DEGA45DEG 80-130 PGI Couleur: NOIR - RAL 0323 Ce solin Inox permet de réaliser l'étanchéité entre le conduit et la couverture tuile. Il est adapté pour des pentes comprises entre 30 et 45°. Couleur NOIR		1	P.	-	72,60 €
PJT37060903	ADAPTATEUR AIR ETANCHE A MEMBRANE Adaptateur air étanche à membrane buse d'air Ø35 à 55		1	P.	-	27,82 €
PJT55000284	TUBE SILICONE U TRANS. 80 ML Silicone assurant l'étanchéité du flexible air		1	P.	-	21,25 €

Caractéristiques techniques, Conditionnement, Multiple de vente, Unité de facturation, visuels, Euroclasse, DEEE HT, PU HT en Euros et hors DEEE et Eco-mobilier; donnés à titre indicatif et susceptibles de modifications sans préavis, ils ne nous engagent qu'après confirmation expresse. Les prix unitaires indiqués sont ceux des réseaux COAXEL, REXEL et SCT, ils ne s'appliquent pas pour le réseau ESPACE ELEC. Pour plus d'informations, consultez votre agence habituelle ou connectez-vous sur notre site internet rexel.fr - N.C-nous consulter.

✓ Produit stocké

ÉMETTEURS EAU CHAUDE

PLUS LÉGER, PLUS RAPIDE, PLUS PRATIQUE QU'UN CATALOGUE

Ac

■ Découvrez ■ Suivez
■ Trouvez ■ Transformez

ESABORA Access

À télécharger gratuitement sur [Revel.fr](#)

RADIATEURS EAU CHAUDE DESIGN

KEVA PREM'S

ACOVA



Radiateur de chauffage central au design moderne et ajouré qui permet d'étonnants jeux de transparence. Il s'intègre astucieusement dans des espaces étroits pour un gain de place assuré mais aussi dans les grands volumes à chauffer grâce à sa forte capacité de chauffe. Des performances thermiques d'exception, parfaitement adaptées aux installations basse température. Disponible en version verticale simple, double et horizontale double.

Référence	Désignation	puissance (W)	hauteur (mm)	largeur (mm)	poids (kg)	couleur	Mult. vente	Unit. fact.	DEEE HT	P.U. HT
ACAHKDS060059	KEVA Prem's horizontal double blanc	364	600	594	14,4	blanc	1	P.	-	327,50 €
ACAHKDS060082	KEVA Prem's horizontal double blanc	525	600	825	19,8	blanc	1	P.	-	421,40 €
ACAHKDS060102	KEVA Prem's horizontal double blanc	687	600	1023	24,5	blanc	1	P.	-	491,83 €
ACAHKDS060122	KEVA Prem's horizontal double blanc	848	600	1121	29,1	blanc	1	P.	-	574,00 €
ACAHKDS200028	KEVA Prem's vertical double blanc	1044	2000	297	21,8	blanc	1	P.	-	456,62 €
ACAHKDS200042	KEVA Prem's vertical double blanc	1508	2000	429	31,3	blanc	1	P.	-	585,74 €
ACAHKDS200055	KEVA Prem's vertical double blanc	1972	2000	561	40,8	blanc	1	P.	-	703,12 €
ACAHKDS200068	KEVA Prem's vertical double blanc	2436	2000	693	50,3	blanc	1	P.	-	820,50 €
1 ACAHKS200028	KEVA Prem's vertical simple blanc	698	2000	297	11,4	blanc	1	P.	-	221,85 €
1 ACAHKS200042	KEVA Prem's vertical simple blanc	1008	2000	429	16,3	blanc	1	P.	-	292,28 €
1 ACAHKS200055	KEVA Prem's vertical simple blanc	1318	2000	561	21,2	blanc	1	P.	-	350,97 €
1 ACAHKS200068	KEVA Prem's vertical simple blanc	1628	2000	693	26,1	blanc	1	P.	-	421,40 €

KARENA

ACOVA



Karena, l'élégance pure ! Des équipements intelligents et une fonction mixte combiné pour un confort idéal dans toutes les pièces de la maison. 1er véritable radiateur décoratif, livré avec robinetterie et tête thermostatique en finition chromée. Disponible dans les 50 couleurs Acova et en finition Technoline.

Référence	Désignation	puissance (W)	hauteur (mm)	largeur (mm)	poids (kg)	couleur	Mult. vente	Unit. fact.	DEEE HT	P.U. HT
1 ACASVH180050	KARENA Vertical blanc 791W	791	1800	490	17,9	blanc	1	P.	-	932,04 €
1 ACASVH180060	KARENA Vertical blanc 934W	934	1800	595	21,3	blanc	1	P.	-	957,33 €

Caractéristiques techniques, Conditionnement, Multiple de vente, Unité de facturation, visuels, Euroclasse, DEEE HT, PU HT en Euros et hors DEEE et Eco-mobilier; donnés à titre indicatif et susceptibles de modifications sans préavis. ils ne nous engageant qu'après confirmation expresse. Les prix unitaires indiqués sont ceux des réseaux COAXEL, REXEL et SCT, ils ne s'appliquent pas pour le réseau ESPACE ELEC.

✔ Produit stocké

Pour plus d'informations, consultez votre agence habituelle ou connectez-vous sur notre site internet [rexel.fr](#) - N.C-nous consulter.



Un grand classique Acova !
Radiateur de chauffage central.
Extra plat, il peut s'intégrer astucieusement dans des espaces étroits pour un gain de place assuré mais aussi dans les grands volumes grâce à sa forte capacité de chauffe.
Une gamme de 24 modèles verticaux et horizontaux, simples et doubles, permettant de répondre aux configurations les plus courantes.
Disponible exclusivement en blanc.

Référence	Désignation	puissance (W)	hauteur (mm)	largeur (mm)	poids (kg)	couleur	Multi-vente	Unit. fact.	DEEE HT	P.U. HT
1 ACASHXD060059	FASSANE Prem's dble élts vert. Haut.600mm 615W	615	600	592	17	blanc	1	P.	-	325,82 €
1 ACASHXD060074	FASSANE Prem's dble élts vert. Haut. 600mm 769W	769	600	740	21,3	blanc	1	P.	-	410,61 €
1 ACASHXD060088	FASSANE Prem's dble élts vert. Haut.600mm 923W	923	600	888	25,6	blanc	1	P.	-	483,28 €
1 ACASHXD060104	FASSANE Prem's dble élts vert. Haut.600mm 1077W	1077	600	1036	29,8	blanc	1	P.	-	555,96 €
1 ACASHXD070059	FASSANE Prem's dble élts vert. Haut.700mm 708W	708	700	592	19,2	blanc	1	P.	-	350,04 €
1 ACASHXD070074	FASSANE Prem's dble élts vert. Haut.700mm 885W	885	700	740	24	blanc	1	P.	-	422,72 €
1 ACASHXD070088	FASSANE Prem's dble élts vert. Haut.700mm 1062W	1062	700	888	28,8	blanc	1	P.	-	507,51 €
1 ACASHXD070104	FASSANE Prem's dble élts vert. Haut.700mm 1239W	1239	700	1036	33,6	blanc	1	P.	-	592,29 €
1 ACASVXD059080	FASSANE Prem's dble élts horiz.Haut. 592mm 895W	855	592	800	21,7	blanc	1	P.	-	374,26 €
1 ACASVXD059100	FASSANE Prem's dble élts horiz.Haut. 592mm 1069W	1069	592	1000	26,6	blanc	1	P.	-	422,72 €
1 ACASVXD059120	FASSANE Prem's dble élts horiz.Haut. 592mm 1283W	1283	592	1200	31,5	blanc	1	P.	-	459,06 €
1 ACASVXD059140	FASSANE Prem's dble élts horiz.Haut. 592mm 1497W	1497	592	1400	36,4	blanc	1	P.	-	555,96 €
1 ACASVXD074080	FASSANE Prem's dble élts horiz.Haut. 740mm 1036W	782	740	800	27	blanc	1	P.	-	434,84 €
1 ACASVXD074100	FASSANE Prem's dble élts horiz.Haut. 740mm 1295W	978	740	1000	33,1	blanc	1	P.	-	519,62 €
1 ACASVXD074120	FASSANE Prem's dble élts horiz.Haut. 740mm 1554W	1173	740	1200	39,2	blanc	1	P.	-	616,52 €
1 ACASVXD074140	FASSANE Prem's dble élts horiz.Haut. 740mm 1813W	1369	740	1400	45,3	blanc	1	P.	-	689,19 €
2 ACASHX200029	FASSANE Prem's vertical simple 620W	620	2000	296	13,3	blanc	1	P.	-	277,37 €
2 ACASHX200044	FASSANE Prem's vertical simple 930W	930	2000	444	19,9	blanc	1	P.	-	362,16 €
✓ 2 ACASHX200059	FASSANE Prem's vertical simple 1240W	1240	2000	592	26,4	blanc	1	P.	-	459,06 €
2 ACASHX200074	FASSANE Prem's vertical simple 1550W	1550	2000	740	32,9	blanc	1	P.	-	543,84 €
ACASHXD200029	FASSANE Prem's vertical double 900W	900	2000	296	25,8	blanc	1	P.	-	568,06 €
ACASHXD200044	FASSANE Prem's vertical double 1350W	1350	2000	444	38,4	blanc	1	P.	-	725,54 €
ACASHXD200059	FASSANE Prem's vertical double 1800W	1800	2000	592	51,1	blanc	1	P.	-	882,99 €
ACASHXD200074	FASSANE Prem's vertical double 2250W	2250	2000	740	63,7	blanc	1	P.	-	1 052,56 €



rexel.fr 100% connecté avec votre métier



Devis en ligne



Paniers favoris



Commande rapide



Commande avant 18h = livraison le lendemain



Click & Collect



Suivi de commandes visuel

Caractéristiques techniques, Conditionnement, Multiple de vente, Unité de facturation, visuels, Euroclasse, DEEE HT, PU HT en Euros et hors DEEE et Eco-mobilier; donnés à titre indicatif et susceptibles de modifications sans préavis, ils ne nous engagent qu'après confirmation expresse. Les prix unitaires indiqués sont ceux des réseaux COAXEL, REXEL et SCT, ils ne s'appliquent pas pour le réseau ESPACE ELEC. Pour plus d'informations, consultez votre agence habituelle ou connectez-vous sur notre site internet rexel.fr - N.C-nous consulter.

✓ Produit stocké



E.FLOW RAMO

FLEXIBILITÉ MAXIMALE & DESIGN

8 orifices de raccordement
Face avant rainurée
Joues latérales et grille supérieure

MONTEZ EN GAMME

E.FLOW

FLEXIBILITÉ MAXIMALE
8 orifices de raccordement

E.FLOW RAMO



Type 21

Hauteur (mm)	Largeur (mm)	Puissance (watts)		Réf. Couleur Standard Blanc RAL 9016
		Δt 50°C	Δt 30°C	
600	450	571	287	RADERA216000450R
600	600	762	384	RADERA216000600R
600	750	952	479	RADERA216000750R
600	900	1142	575	RADERA216000900R
600	1050	1333	671	RADERA216001050R
600	1200	1523	767	RADERA216001200R

Type 22

Hauteur (mm)	Largeur (mm)	Puissance (watts)		Réf. Couleur Standard Blanc RAL 9016
		Δt 50°C	Δt 30°C	
600	450	773	392	RADERA226000450R
600	600	1031	522	RADERA226000600R
600	750	1289	653	RADERA226000750R
600	900	1547	784	RADERA226000900R
600	1050	1804	914	RADERA226001050R
600	1200	2062	1044	RADERA226001200R

Livrés pré-montés, ces modèles s'installent rapidement grâce notamment au raccordement central et vous permettent ainsi de gagner en efficacité. Disponibles dans plus de 300 dimensions et 71 couleurs, ils s'adaptent parfaitement à chaque intérieur

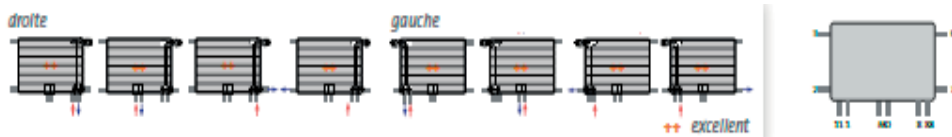

++ excellent
+ très bien
- moins bien



Rettig Heating Group France SAS Parc des Expositions - Immeuble RIMBAUD - 22, Avenue des Nations - 93420 Villepinte - Tél : 01 45 91 62 00 - e-mail : marketing.france@rettigcc.com
Adresse de correspondance : Rettig Heating Group France SAS - Immeuble RIMBAUD - Parc des expositions - 22, Avenue des Nations CS 80049 - 95926 ROISSY CHARLES DE GAULLE CEDEX 2

HARMONIE, ÉLÉGANCE ET FONCTIONNALITÉ

CHORUS, Une gamme adaptée à votre intérieur



CHORUS VERTICAL
radiateur tubes plats
Raccordement Universel
1 Chorus = 14 possibilités de raccords



CHORUS HORIZONTAL
radiateur tubes plats
Décoratif & Pratique
pour les petites surfaces



CHORUS HORIZONTAL Consoles murales incluses

DOUBLE SH20

DÉCLI'C
LIVRAISON SOUS 10 JOURS OUVRÉS

Hauteur (mm)	Longueur (mm)	Nbre de tubes	Puissance (watts)		Réf. Couleur Standard Blanc RAL 9016
			Δt 50°C	Δt 30°C	
605	600	8	714	375	FIN8SH20060
605	800	8	952	500	FIN8SH20080
605	1 000	8	1 190	625	FIN8SH20100
605	1 200	8	1 428	749	FIN8SH20120
755	600	10	869	457	FIN10SH20060
755	800	10	1 158	608	FIN10SH20080
755	1 000	10	1 448	761	FIN10SH20100
755	1 200	10	1 738	913	FIN10SH20120

CHORUS VERTICAL Consoles murales incluses

DOUBLE SV20

Hauteur (mm)	Largeur (mm)	Nbre de tubes	Puissance (watts)		Réf. Couleur Standard Blanc RAL 9016
			Δt 50°C	Δt 30°C	
2 000	305	4	984	501	FIN4SV20200
2 000	455	6	1 476	752	FIN6SV20200
2 000	605	8	1 968	1 002	FIN8SV20200
2 000	755	10	2 460	1 253	FIN10SV20200

heatingthroughinnovation.*

* Le chauffage par l'innovation.

Rettig Heating Group France SAS - Parc des Expositions - Immeuble RIMBAUD - 22, Avenue des Nations - 93420 Villepinte Tel : 01 45 91 62 00 - Fax : 01 45 91 62 99 marketing.france@rettigicc.com www.finimetal.fr

ÉMETTEURS EAU CHAUDE

RADIATEURS EAU CHAUDE

ARTIS - ARTIS TYPE 21 HT 600

De Dietrich
LE CONFORT DURABLE*

Référence	Désignation	puissance (W)	hauteur (mm)	largeur (mm)	nombre de raccords standard	couleur	avec consoles	Mult. vente	Unit. fact.	DEEE HT	P.U. HT
✓ 1 DDQ100016873	Radiateur de chauffage central ARTIS 21HR 600 x 400 mm	514	600	400	4	blanc	oui	1	P.	-	77,39 €
✓ 1 DDQ100016874	Radiateur de chauffage central ARTIS 21HR 600 x 500 mm	642	600	500	4	blanc	oui	1	P.	-	94,47 €
✓ 1 DDQ100016875	Radiateur de chauffage central ARTIS 21HR 600 x 600 mm	770	600	600	4	blanc	oui	1	P.	-	113,57 €
✓ 1 DDQ100016876	Radiateur de chauffage central ARTIS 21HR 600 x 700 mm	899	600	700	4	blanc	oui	1	P.	-	126,63 €
✓ 1 DDQ100016877	Radiateur de chauffage central ARTIS 21HR 600 x 800 mm	1027	600	800	4	blanc	oui	1	P.	-	146,73 €

ARTIS - ARTIS TYPE 21 HT 700

De Dietrich
LE CONFORT DURABLE*

Référence	Désignation	puissance (W)	hauteur (mm)	largeur (mm)	nombre de raccords standard	couleur	avec consoles	Mult. vente	Unit. fact.	DEEE HT	P.U. HT
✓ 1 DDQ100016887	Radiateur de chauffage central ARTIS 21HR 700 x 400 mm	582	700	400	4	blanc	oui	1	P.	-	85,43 €
✓ 1 DDQ100016888	Radiateur de chauffage central ARTIS 21HR 700 x 500 mm	728	700	500	4	blanc	oui	1	P.	-	105,53 €
✓ 1 DDQ100016889	Radiateur de chauffage central ARTIS 21HR 700 x 600 mm	873	700	600	4	blanc	oui	1	P.	-	122,61 €
✓ 1 DDQ100016890	Radiateur de chauffage central ARTIS 21HR 700 x 700 mm	1019	700	700	4	blanc	oui	1	P.	-	142,71 €
✓ 1 DDQ100016891	Radiateur de chauffage central ARTIS 21HR 700 x 800 mm	1164	700	800	4	blanc	oui	1	P.	-	158,79 €
✓ 1 DDQ100016892	Radiateur de chauffage central ARTIS 21HR 700 x 900 mm	1310	700	900	4	blanc	oui	1	P.	-	180,90 €

ARTIS - ARTIS TYPE 21 HT 900

De Dietrich
LE CONFORT DURABLE*

Référence	Désignation	puissance (W)	hauteur (mm)	largeur (mm)	nombre de raccords standard	couleur	avec consoles	Mult. vente	Unit. fact.	DEEE HT	P.U. HT
✓ 1 DDQ100016902	Radiateur de chauffage central ARTIS 21HR 900 x 500 mm	896	900	500	4	blanc	oui	1	P.	-	127,64 €
✓ 1 DDQ100016903	Radiateur de chauffage central ARTIS 21HR 900 x 600 mm	1075	900	600	4	blanc	oui	1	P.	-	153,77 €
✓ 1 DDQ100016904	Radiateur de chauffage central ARTIS 21HR 900 x 700 mm	1254	900	700	4	blanc	oui	1	P.	-	180,90 €
✓ 1 DDQ100016905	Radiateur de chauffage central ARTIS 21HR 900 x 800 mm	1433	900	800	4	blanc	oui	1	P.	-	200,00 €

Caractéristiques techniques, Conditionnement, Multiple de vente, Unité de facturation, visuels, Euroclasse, DEEE HT, PU HT en Euros et hors DEEE et Eco-mobilier; donnés à titre indicatif et susceptibles de modifications sans préavis, ils ne nous engageant qu'après confirmation expresse. Les prix unitaires indiqués sont ceux des réseaux COAXEL, REXEL et SCT, ils ne s'appliquent pas pour le réseau ESPACE ELEC.

✓ Produit stocké

Pour plus d'informations, consultez votre agence habituelle ou connectez-vous sur notre site internet rexel.fr - N.C.-nous consulter.

ARTIS - ARTIS TYPE 21 HT 1800



2

Référence	Désignation	puissance (W)	hauteur (mm)	largeur (mm)	nombre de raccords standard	couleur	avec consoles	Mult. vente	Unit. fact.	DEEE HT	P.U. HT
✓ 2 DDQ100017422	Radiateur de chauffage central ARTIS 21VR 1800 x 600 mm	1926	1800	600	4	blanc	oui	1	P.	-	472,35 €

ARTIS - ARTIS TYPE 21 HT 2000



2

Référence	Désignation	puissance (W)	hauteur (mm)	largeur (mm)	nombre de raccords standard	couleur	avec consoles	Mult. vente	Unit. fact.	DEEE HT	P.U. HT
✓ 2 DDQ100017423	Radiateur de chauffage central ARTIS 21VR 2000 x 600 mm	2079	2000	600	4	blanc	oui	1	P.	-	496,47 €

ARTIS - ARTIS TYPE 22 HT 600



1

Référence	Désignation	puissance (W)	hauteur (mm)	largeur (mm)	nombre de raccords standard	couleur	avec consoles	Mult. vente	Unit. fact.	DEEE HT	P.U. HT
1 DDQ100017047	Radiateur de chauffage central ARTIS 22HR 600 x 400 mm	659	600	400	4	blanc	oui	1	P.	-	97,49 €
1 DDQ100017048	Radiateur de chauffage central ARTIS 22HR 600 x 500 mm	824	600	500	4	blanc	oui	1	P.	-	120,60 €
✓ 1 DDQ100017049	Radiateur de chauffage central ARTIS 22HR 600 x 600 mm	988	600	600	4	blanc	oui	1	P.	-	139,70 €
✓ 1 DDQ100017050	Radiateur de chauffage central ARTIS 22HR 600 x 700 mm	1153	600	700	4	blanc	oui	1	P.	-	158,79 €
✓ 1 DDQ100017051	Radiateur de chauffage central ARTIS 22HR 600 x 800 mm	1318	600	800	4	blanc	oui	1	P.	-	183,92 €
✓ 1 DDQ100017052	Radiateur de chauffage central ARTIS 22HR 600 x 900 mm	1482	600	900	4	blanc	oui	1	P.	-	205,02 €
✓ 1 DDQ100017053	Radiateur de chauffage central ARTIS 22HR 600 x 1000 mm	1647	600	1000	4	blanc	oui	1	P.	-	229,14 €

ARTIS - ARTIS TYPE 22 HT 700



1

Référence	Désignation	puissance (W)	hauteur (mm)	largeur (mm)	nombre de raccords standard	couleur	avec consoles	Mult. vente	Unit. fact.	DEEE HT	P.U. HT
1 DDQ100017065	Radiateur de chauffage central ARTIS 22HR 700 x 400 mm	744	700	400	4	blanc	oui	1	P.	-	112,56 €
✓ 1 DDQ100017066	Radiateur de chauffage central ARTIS 22HR 700 x 500 mm	930	700	500	4	blanc	oui	1	P.	-	137,69 €

Caractéristiques techniques, Conditionnement, Multiple de vente, Unité de facturation, visuels, Euroclasse, DEEE HT, PU HT en Euros et hors DEEE et Eco-mobilier; donnés à titre indicatif et susceptibles de modifications sans préavis, ils ne nous engagent qu'après confirmation expresse. Les prix unitaires indiqués sont ceux des réseaux COAXEL, REXEL et SCT, ils ne s'appliquent pas pour le réseau ESPACE ELEC.

Pour plus d'informations, consultez votre agence habituelle ou connectez-vous sur notre site internet rexel.fr - N.C-nous consulter.

✓ Produit stocké

ÉMETTEURS EAU CHAUDE

RADIATEURS EAU CHAUDE

ARTIS - ARTIS TYPE 22 HT 700

De Dietrich
LE CONFORT DURABLE®

Référence	Désignation	puissance (W)	hauteur (mm)	largeur (mm)	nombre de raccords standard	couleur	avec consoles	Mult. vente	Unit. fact.	DEEE HT	P.U. HT
✓ 1 DDQ100017067	Radiateur de chauffage central ARTIS 22HR 700 x 600 mm	1116	700	600	4	blanc	oui	1	P.	-	158,79 €
✓ 1 DDQ100017068	Radiateur de chauffage central ARTIS 22HR 700 x 700 mm	1302	700	700	4	blanc	oui	1	P.	-	188,94 €
✓ 1 DDQ100017069	Radiateur de chauffage central ARTIS 22HR 700 x 800 mm	1488	700	800	4	blanc	oui	1	P.	-	214,07 €
✓ 1 DDQ100017070	Radiateur de chauffage central ARTIS 22HR 700 x 900 mm	1647	700	900	4	blanc	oui	1	P.	-	236,18 €
✓ 1 DDQ100017071	Radiateur de chauffage central ARTIS 22HR 700 x 1000 mm	1860	700	1000	4	blanc	oui	1	P.	-	262,31 €
✓ 1 DDQ100017072	Radiateur de chauffage central ARTIS 22HR 700 x 1100 mm	2046	700	1100	4	blanc	oui	1	P.	-	288,44 €
✓ 1 DDQ100017073	Radiateur de chauffage central ARTIS 22HR 700 x 1200 mm	2242	700	1200	4	blanc	oui	1	P.	-	312,56 €

ARTIS - ARTIS TYPE 22 HT 900

De Dietrich
LE CONFORT DURABLE®

Référence	Désignation	puissance (W)	hauteur (mm)	largeur (mm)	nombre de raccords standard	couleur	avec consoles	Mult. vente	Unit. fact.	DEEE HT	P.U. HT
✓ 1 DDQ100017083	Radiateur de chauffage central ARTIS 22HR 900 x 400 mm	902	900	400	4	blanc	oui	1	P.	-	139,70 €
✓ 1 DDQ100017084	Radiateur de chauffage central ARTIS 22HR 900 x 500 mm	1128	900	500	4	blanc	oui	1	P.	-	171,86 €
✓ 1 DDQ100017085	Radiateur de chauffage central ARTIS 22HR 900 x 600 mm	1354	900	600	4	blanc	oui	1	P.	-	200,00 €
✓ 1 DDQ100017086	Radiateur de chauffage central ARTIS 22HR 900 x 700 mm	1579	900	700	4	blanc	oui	1	P.	-	234,17 €
✓ 1 DDQ100017087	Radiateur de chauffage central ARTIS 22HR 900 x 800 mm	1805	900	800	4	blanc	oui	1	P.	-	264,32 €
✓ 1 DDQ100017088	Radiateur de chauffage central ARTIS 22HR 900 x 900 mm	2030	900	900	4	blanc	oui	1	P.	-	296,48 €
✓ 1 DDQ100017089	Radiateur de chauffage central ARTIS 22HR 900 x 1000 mm	2256	900	1000	4	blanc	oui	1	P.	-	328,64 €

VENTILO RADIATEURS

FASSANE NEO

ACOVA



Gamme de ventilo-radiateurs®, complément idéal des chaudières à condensation et pompes à chaleur, permettant de réaliser de véritables économies d'énergie, spécialement conçu pour la basse température Technologie Neo: combinaison du confort du rayonnement à la puissance de la convection. Puissance multipliée par 3, dans un encombrement réduit, grâce à une série de ventilateurs ultraplats et silencieux. Idéal pour chauffer les pièces de grands volumes ou compenser la baisse de puissance d'une PAC lors des fortes chutes de températures en période hivernale. Radiateur design particulièrement compact. Livré avec l'insert et la tête thermostatique design. Disponible dans les 50 couleurs Acova.

Référence	Désignation	puissance (W)	hauteur (mm)	largeur (mm)	poids (kg)	couleur	Mult. vente	Unit. fact.	DEEE HT	P.U. HT
✓ 1 ACAVNX059080BF	FASSANE NEO blanc 231/1608 W	231/1608	592	800	24	blanc	1	P.	1,67 €	1 417,59 €
✓ 1 ACAVNX059100BF	FASSANE NEO blanc 277/2485 W	277/2485	592	1000	30	blanc	1	P.	1,67 €	1 566,17 €
✓ 1 ACAVNX059120BF	FASSANE NEO blanc 332/2982 W	332/2982	592	1200	36	blanc	1	P.	1,67 €	1 734,99 €
✓ 1 ACAVNX059140BF	FASSANE NEO blanc 373/3788 W	373/3788	592	1400	41	blanc	1	P.	1,67 €	1 883,71 €
✓ 1 ACAVNX059150BF	FASSANE NEO blanc 399/4059 W	399/4059	592	1500	43	blanc	1	P.	1,67 €	1 943,44 €
✓ 1 ACAHNX180059BF	FASSANE NEO vertical blanc 1192/3557 W	1192/3557	1800	592	49	blanc	1	P.	1,67 €	2 570,66 €
✓ 1 ACAHNX180074BF	FASSANE NEO vertical blanc 1490/3674 W	1490/3674	1800	740	56	blanc	1	P.	1,67 €	2 641,09 €
✓ 1 ACAHNX200059BF	FASSANE NEO vertical blanc 1304/4044 W	1304/4044	2000	592	54	blanc	1	P.	1,67 €	2 840,63 €
✓ 1 ACAHNX200074BF	FASSANE NEO vertical blanc 1630/4163 W	1630/4163	2000	740	61	blanc	1	P.	1,67 €	2 911,06 €

Caractéristiques techniques, Conditionnement, Multiple de vente, Unité de facturation, visuels, Euroclasse, DEEE HT, PU HT en Euros et hors DEEE et Eco-mobilier; donnés à titre indicatif et susceptibles de modifications sans préavis, ils ne nous engageant qu'après confirmation expresse. Les prix unitaires indiqués sont ceux des réseaux COAXEL, REXEL et SCT, ils ne s'appliquent pas pour le réseau ESPACE ELEC. Pour plus d'informations, consultez votre agence habituelle ou connectez-vous sur notre site internet rexel.fr - N.C-nous consulter.

✓ Produit stocké

SÈCHE-SERVIETTES EAU CHAUDE

FASSANNE SPA ASYMETRIQUE

ACOVA



Le design asymétrique facilite la prise et la pose des serviettes. Une conception optimale avec une zone supérieure aérée pour accueillir et sécher rapidement les serviettes et une partie basse très rayonnante assurant un chauffage efficace et réactif dans la salle de bains. Disponible dans les 50 couleurs Acova et en finition Technoline.

Référence	Désignation	puissance (W)	hauteur (mm)	largeur (mm)	poids (kg)	couleur	Mult. vente	Unit. fact.	DEEE HT	P.U. HT
1 ACAFR118055	⊗ FASSANE Spa EC asym.Droit blanc 594W	594	1183	550	14,5	blanc	1	P.	-	451,26 €
1 ACAFR168055	⊗ FASSANE Spa EC asym.Droit blanc 809W	809	1676	550	20	blanc	1	P.	-	585,47 €

FASSANNE SPA SYMETRIQUE

ACOVA



La qualité du Fassane Acova accessible pour toutes les salles de bains. La zone supérieure aérée permet d'accueillir et de sécher rapidement les serviettes. La partie basse très rayonnante assure un chauffage efficace et réactif dans les salles de bains. Disponible dans les 50 couleurs Acova et en finition Technoline.

Référence	Désignation	puissance (W)	hauteur (mm)	largeur (mm)	poids (kg)	couleur	Mult. vente	Unit. fact.	DEEE HT	P.U. HT
✓ 1 ACAFAS133050	⊗ FASSANE Spa EC blanc 625W	625	1333	500	14	blanc	1	P.	-	368,17 €
1 ACAFAS185060	⊗ FASSANE Spa EC blanc 1019W	1019	1851	600	23	blanc	1	P.	-	518,07 €

CALA EAU CHAUDE

ACOVA



Idéal pour toutes les salles de bains, adapté à de nombreuses solutions d'agencement grâce à sa faible largeur. Esthétique, la pose des serviettes est facilitée grâce aux tubes soudés sur collecteurs. Disponible dans les 50 couleurs Acova et en finition inox, chromée et Technoline.

Référence	Désignation	puissance (W)	hauteur (mm)	largeur (mm)	poids (kg)	couleur	Mult. vente	Unit. fact.	DEEE HT	P.U. HT
1 ACALN112050	CALA EC blanc 612W	612	1161	496	12,1	blanc	1	P.	-	316,77 €
1 ACALN168050	CALA EC blanc 880W	880	1681	496	17,9	blanc	1	P.	-	373,59 €

CALA AIR

ACOVA



Soufflant invisible grâce à un habillage dans la couleur du radiateur. La fonction 3 en 1 du Cala + Air permet une utilisation radiateur seul, radiateur + soufflant ou soufflant seul. Les 1000W de puissance du soufflant Acova assurent une montée en température encore plus rapide ! Disponible dans les 50 couleurs Acova et en finition chromée.

Référence	Désignation	puissance (W)	hauteur (mm)	largeur (mm)	poids (kg)	couleur	Mult. vente	Unit. fact.	DEEE HT	P.U. HT
1 ACALN112050IFS	CALA Air EC blanc 612W	612	1198	496	15,8	blanc	1	P.	1,67 €	524,19 €
1 ACALN172050IFS	CALA Air EC blanc 880W	880	1718	496	21,5	blanc	1	P.	1,67 €	581,02 €
1 ACALN180050IFS	CALA Air EC blanc 973W	973	1798	496	26,5	blanc	1	P.	1,67 €	597,34 €

Caractéristiques techniques, Conditionnement, Multiple de vente, Unité de facturation, visuels, Euroclasse, DEEE HT, PU HT en Euros et hors DEEE et Eco-mobilier; donnés à titre indicatif et susceptibles de modifications sans préavis. il ne nous engageant qu'après confirmation expresse. Les prix unitaires indiqués sont ceux des réseaux COAXEL, REXEL et SCT, ils ne s'appliquent pas pour le réseau ESPACE ELEC.

✓ Produit stocké

Pour plus d'informations, consultez votre agence habituelle ou connectez-vous sur notre site internet rexel.fr - N.C-nous consulter.

COMPOSANTS DE MISE EN ŒUVRE

CHAUFFAGE BOIS

VANNES ET MOTEURS

TRAITEMENT DE L'EAU

OUTILLAGE, FIXATIONS, CONSOMMABLES PLOMBERIE

SANITAIRE

ÉMETTEURS EAU CHAUDE

SÈCHE-SERVIETTES EAU CHAUDE

ATOLL SPA

ACOVA



Son design simple permet une intégration dans toutes les salles de bains.
Facilement adaptable en version mixte grâce au kit de résistance DBM.
Équipé de 4 connexions et réversible gauche/droite/haut/bas.
Disponible dans les 50 couleurs Acova et en finition chromée.

Référence	Désignation	puissance (W)	hauteur (mm)	largeur (mm)	poids (kg)	couleur	Mult. vente	Unit. fact.	DEEE HT	P.U. HT
✓ 1 ACASL120050	ATOLL Spa blanc 571W	571	1146	500	8,4	blanc	1	P.	-	194,36 €
✓ 1 ACASL150050	ATOLL Spa blanc 716W	716	1466	500	11,2	blanc	1	P.	-	231,35 €
✓ 1 ACASL150060	ATOLL Spa blanc 839W	839	1466	600	12,6	blanc	1	P.	-	237,77 €
✓ 1 ACASL170060	ATOLL Spa blanc 966W	966	1706	600	13,8	blanc	1	P.	-	272,79 €

CALA ASYMETRIQUE

ACOVA



Cala asymétrique : un best-seller toujours plus élégant !
Une conception optimale pour un chauffage efficace et un séchage rapide.
Le Cala asymétrique est disponible en deux versions afin de s'adapter au mieux à votre salle de bains : collecteur à droite ou à gauche.
Le design asymétrique et les tubes soudés sur collecteurs permettent une facilité d'étendage unique des serviettes et peignoirs.
Disponible dans les 50 couleurs Acova.

Référence	Désignation	puissance (W)	hauteur (mm)	largeur (mm)	poids (kg)	couleur	Mult. vente	Unit. fact.	DEEE HT	P.U. HT
1 ACALNR112050	CALA EC asym. droit blanc 547W	547	1161	496	12,1	blanc	1	P.	-	349,95 €
1 ACALNR145050	CALA EC asym. droit blanc 672W	672	1441	496	15	blanc	1	P.	-	395,11 €
2 ACALNL112050	CALA EC asym. gauche blanc 547W	547	1161	496	12,1	blanc	1	P.	-	349,95 €
2 ACALNL145050	CALA EC asym. gauche blanc 672W	672	1441	496	15	blanc	1	P.	-	395,11 €

FASSANE SPA + AIR ASYMETRIQUE

ACOVA



L'harmonie du Fassane SPA allié à l'efficacité du soufflant Acova !
Les tubes plats sur collecteurs permettent un étendage aisé des serviettes et peignoirs.
La fonction 3 en 1 permet une utilisation radiateur seul, radiateur + soufflant ou soufflant seul.
Les 1000W de puissance du soufflant Acova assurent une montée en température encore plus rapide !
Disponible dans les 50 couleurs Acova.

Référence	Désignation	puissance (W)	hauteur (mm)	largeur (mm)	poids (kg)	couleur	Mult. vente	Unit. fact.	DEEE HT	P.U. HT
ACAFR11805SIFS	☉ FASSANE Spa air asy EC blanc 594W	594+1000	1212	550	17	blanc	1	P.	1,67 €	646,89 €
ACAFR16805SIFS	☉ FASSANE Spa air asy EC blanc 809W	809+1000	1705	550	22,5	blanc	1	P.	1,67 €	781,11 €
ACAFL11805SIFS	☉ FASSANE Spa air asy EC blanc 594W	594+1000	1212	550	17	blanc	1	P.	1,67 €	646,89 €
ACAFL16805SIFS	☉ FASSANE Spa air asy EC blanc 809W	594+1000	1705	550	22,5	blanc	1	P.	1,67 €	781,11 €

ATOLL SPA + AIR

ACOVA



Profitez du soufflant Acova à prix malin !
Son design simple permet une intégration dans toutes les salles de bains.
La commande à distance infra-rouge permet de lancer le boost du soufflant de façon individuelle.
La fonction 3 en 1 permet une utilisation radiateur seul, radiateur + soufflant ou soufflant seul.
Les 1000W de puissance du soufflant Acova assurent une montée en température encore plus rapide !
Disponible dans les 50 couleurs Acova.

Référence	Désignation	puissance (W)	hauteur (mm)	largeur (mm)	poids (kg)	couleur	Mult. vente	Unit. fact.	DEEE HT	P.U. HT
1 ACASL090050IFS	ATOLL Spa air eau chaude 571+1000W blanc	429+1000	970	500	6,5	blanc	1	P.	1,67 €	427,80 €
1 ACASL130050IFS	ATOLL Spa air eau chaude 716+1000W blanc	592+1000	1330	500	8,9	blanc	1	P.	1,67 €	472,83 €
1 ACASL170060IFS	ATOLL Spa air eau chaude 966+1000W blanc	945+1000	1730	600	12,1	blanc	1	P.	1,67 €	517,86 €

Caractéristiques techniques, Conditionnement, Multiple de vente, Unité de facturation, visuels, Euroclasse, DEEE HT, PU HT en Euros et hors DEEE et Eco-mobilier; donnés à titre indicatif et susceptibles de modifications sans préavis. ✓ Produit stocké
ils ne nous engageant qu'après confirmation expresse. Les prix unitaires indiqués sont ceux des réseaux COAXEL, REXEL et SCT, ils ne s'appliquent pas pour le réseau ESPACE ELEC.
Pour plus d'informations, consultez votre agence habituelle ou connectez-vous sur notre site internet rexel.fr - N.C.-nous consulter.

KAZEANE

ACOVA



Un design original et audacieux avec un rythme de zig-zag très graphique. Parfait pour sécher plusieurs serviettes et idéal pour les familles. La robinetterie chromée design est incluse avec le Kazeane. Disponible dans les 50 couleurs Acova et en version chromée.

Référence	Désignation	puissance (W)	hauteur (mm)	largeur (mm)	poids (kg)	couleur	Mult. vente	Unit. fact.	DEEE HT	P.U. HT
1 ACAKZ100050	KAZEANE EC blanc 398W	398	965	500	8,4	blanc	1	P.	-	423,33 €
1 ACAKZ120050	KAZEANE EC blanc 509W	509	1266	500	10,7	blanc	1	P.	-	470,74 €
1 ACAKZ150050	KAZEANE EC blanc 621W	621	1567	500	13,1	blanc	1	P.	-	547,51 €
1 ACAKZ170060	KAZEANE EC blanc 743W	743	1661	600	15,4	blanc	1	P.	-	573,47 €

KADRANE

ACOVA



Offrez un cadre élégant à votre intérieur ! Un design carré actuel qui s'intègre dans les intérieurs contemporains. Radiateur en acier livré avec robinetterie et tête thermostatique en finition chromée. Disponible dans les 50 couleurs Acova et en finition Technoline, inox et chromée.

Référence	Désignation	puissance (W)	hauteur (mm)	largeur (mm)	poids (kg)	couleur	Mult. vente	Unit. fact.	DEEE HT	P.U. HT
1 ACAKA140050	KADRANE EC blanc 644W	644	1403	500	12,4	blanc	1	P.	-	800,64 €
1 ACAKA184060	KADRANE EC blanc 966W	966	1835	600	17	blanc	1	P.	-	906,89 €

SÈCHES-SERVIETTES MIXTES

REGATE

ACOVA



Un appareil simple et pratique 4 puissances afin de s'adapter à toutes les superficies de salles de bains.
 • Choix entre raccords centrés ou sur collecteurs (entraxe 50 mm)
 • Installation simple et rapide grâce au système 3 fixations

Référence	Désignation	puissance (W)	hauteur (mm)	largeur (mm)	poids (kg)	couleur	Mult. vente	Unit. fact.	DEEE HT	P.U. HT
ACAASX126050GF	REGATE ASX GF Mixte blanc 583/600W	583+600	1279	500	15,2	blanc	1	P.	1,67 €	987,30 €
ACAASX148050GF	REGATE ASX GF Mixte blanc 691/900W	691+900	1501	500	18	blanc	1	P.	1,67 €	1128,51 €
ACAASX185080GF	REGATE ASX GF Mixte blanc 1307/1500W	980+1200	1871	600	25	blanc	1	P.	1,67 €	1530,18 €

CALA

ACOVA



Le mixte combine deux systèmes de chauffage, le sèche-serviettes de chauffage central et le sèche-serviettes électrique. Chaleur à la carte : en période de chauffe, utilisation en chauffage central et pendant l'intersaison, lorsque la chaudière est arrêtée, le mixte fait appel à son mode de chauffage électrique avec le confort de sa régulation radiofréquence programmable. Lorsqu'il fonctionne en mode électrique, le Cala devient connectable via le programmeur Acova Heatzy
 Disponible dans les 50 couleurs Acova.

Référence	Désignation	puissance (W)	hauteur (mm)	largeur (mm)	poids (kg)	couleur	Mult. vente	Unit. fact.	DEEE HT	P.U. HT
1 ACAALN12050GF	CALA mixte GF blanc 612/600W	612+600	1184	496	12,5	blanc	1	P.	1,67 €	606,53 €
1 ACAALN168050GF	CALA mixte GF blanc 880/600W	880+600	1704	496	18,1	blanc	1	P.	1,67 €	649,20 €
ACAALN176050GF	CALA mixte GF blanc 973/900W	973+900	1784	496	19,9	blanc	1	P.	1,67 €	665,46 €

Caractéristiques techniques, Conditionnement, Multiple de vente, Unité de facturation, visuels, Euroclasse, DEEE HT, PU HT en Euros et hors DEEE et Eco-mobilier; donnés à titre indicatif et susceptibles de modifications sans préavis, ils ne nous engagent qu'après confirmation expresse. Les prix unitaires indiqués sont ceux des réseaux COAXEL, REXEL et SCT, ils ne s'appliquent pas pour le réseau ESPACE ELEC.

✓ Produit stocké

Pour plus d'informations, consultez votre agence habituelle ou connectez-vous sur notre site internet rexel.fr - N.C-nous consulter.

COMPOSANTS DE MISE EN ŒUVRE

CHAUFFAGE BOIS

VANNES ET MOTEURS

TRAITEMENT DE L'EAU

OUTILLAGE, FIXATIONS, CONSOMMABLES PLOMBERIE

SANITAIRE

ÉMETTEURS EAU CHAUDE

TÊTES THERMOSTATIQUES CONNECTÉES

TÊTES THERMOSTATIQUES INTELLIGENTES ADDITIONNELLES

NETATMO



Référence	Désignation	raccordement à la vanne	Mult. vente	Unit. fact.	DEEE HT	P.U. HT
✓ 1 NTTNVP-PRO	Ⓢ Starter Pack - Têtes Thermostatiques Intelligentes Additionnelles	M30x1,0	1	P.	0,11 €	183,33 €
✓ 2 NTTNAV-PRO	Ⓢ Tête Thermostatique Intelligente Additionnelle	M30x1,0	1	P.	0,11 €	74,99 €

TETE THERMOSTATIQUE



Cette tête thermostatique Danfoss Living Connect Z remplace la commande de valve de votre radiateur. Elle communique sans-fil avec les box domotiques utilisant la technologie Z-Wave, permettant ainsi de gérer et programmer votre chauffage, de chez-vous ou à distance depuis un smartphone, une tablette ou un navigateur Internet.

Référence	Désignation	Mult. vente	Unit. fact.	DEEE HT	P.U. HT
DFS01460013	Ⓢ living connect Z, RA&K for OEM	1	P.	-	N.C

TETE THERMOSTATIQUE



Caractéristiques techniques:
 - Alimentation : 2 AA batteries alcalines - Autonomie 2 ans.
 - Affichage à LED
 - Compatibilité : M30 x 1,5mm natif
 - 3 adaptateurs : M28x1,5mm, RA, RAV
 - Mesure de la température au 0,1 degré près.

Référence	Désignation	Mult. vente	Unit. fact.	DEEE HT	P.U. HT
SYF1870508	Tête thermostatique IO La tête thermostatique IO a été conçue pour ajuster la température désirée dans chacune des pièces du logement. L'efficacité de la régulation est gérée par un algorithme de chauffage très intelligent qui croise les données de deux capteurs de température et d'eau ainsi que celles de la régulation par auto apprentissage.	1	P.	N.C	N.C

ROBINETS THERMOSTATIQUES

ROBINETS THERMOSTATIQUES

SIEMENS

Référence	Désignation	Mult. vente	Unit. fact.	DEEE HT	P.U. HT
✓ SBARTN56	Tête thermostatique vanne radiateur RTN56 Pour la régulation autonome de la température ambiante, en association avec les vannes de radiateur VDN... / VEN... / VUN... ou les mini vannes combinées VPD... / VPE... Réglage de consigne par poignée rotative. Exécution avec position fermée et position hors-gel. Cavaliers pour limitation minimale ou maximale ou blocage de la consigne.	1	P.	-	16,21 €
SBARTN71	Tête thermostatique avec sonde déportée RTN71 Pour la régulation autonome de la température ambiante, en association avec les vannes de radiateur VDN... / VEN... / VUN... ou les mini vannes combinées VPD... / VPE... Réglage de consigne par poignée rotative. Exécution avec position fermée et position hors-gel. Cavaliers pour limitation minimale ou maximale ou blocage de la consigne.	1	P.	-	61,90 €
SBARTN81	Tête thermostatique commande à distance RTN81 Pour la régulation autonome de la température ambiante, en association avec les vannes de radiateur VDN... / VEN... / VUN... ou les mini vannes combinées VPD... / VPE... Réglage de consigne par poignée rotative. Exécution avec position fermée et position hors-gel. Cavaliers pour limitation minimale ou maximale ou blocage de la consigne.	1	P.	-	66,94 €
SBAADN10	Té de réglage PN10 DN10 kvs 0..1,8 ADN10 Réduction du débit pour l'équilibrage hydraulique et isolement en cas de démontage / échange du radiateur.	1	P.	-	11,50 €
SBAADN15	Té de réglage PN10 DN15 kvs 0..2,5 ADN15 Réduction du débit pour l'équilibrage hydraulique et isolement en cas de démontage / échange du radiateur.	1	P.	-	12,09 €

Caractéristiques techniques, Conditionnement, Multiple de vente, Unité de facturation, visuels, Euroclasse, DEEE HT, PU HT en Euros et hors DEEE et Eco-mobilier; donnés à titre indicatif et susceptibles de modifications sans préavis, ils ne nous engageant qu'après confirmation expresse. Les prix unitaires indiqués sont ceux des réseaux COAXEL, REXEL et SCT, ils ne s'appliquent pas pour le réseau ESPACE ELEC.

✓ Produit stocké

Pour plus d'informations, consultez votre agence habituelle ou connectez-vous sur notre site internet rexel.fr - N.C-nous consulter.

**BOOSTEZ VOS VENTES
AVEC**



VOTRE PRIME CEE

POUR L'INSTALLATION
DE ROBINETS THERMOSTATIQUES ⁽¹⁾



NOUVEAUX TARIFS 2019



ISOLATION



CHAUFFAGE



RÉGULATION

Offre Primexel valable du 01/01/19 au 31/12/20 ^{*}

- 1** Avant toute signature de devis, inscrivez-vous sur www.primexel.fr : c'est gratuit et sans engagement
- 2** Simulez votre prime CEE
- 3** Créez votre dossier travaux
- 4** La prime CEE vous est versée par chèque ou par virement ^{**}

^{*}sauf changements réglementaires et barèmes
^{**}vous devez verser au moins 25% du montant de la prime CEE à votre client sous forme de remise sur devis et facture

BAR-TH-117

Exemple pour un chantier ^{*}

- Maison individuelle construite depuis plus de 2 ans
- Installation de 10 robinets thermostatiques

ZONES	Prime CEE ⁽¹⁾	Prime CEE ⁽¹⁾ en cas de grande précarité énergétique
	H1 ⁽²⁾	102,00 €
H2 ⁽²⁾	84,00 €	168,00 €
H3 ⁽²⁾	55,80 €	111,60 €
H3 ⁽²⁾ CORSE	111,60 €	167,40 €

(1) Voir conditions d'éligibilité sur www.primexel.fr

(2) Départements de la zone H1 : 01, 02, 03, 05, 08, 10, 14, 15, 19, 21, 23, 25, 27, 28, 38, 39, 42, 43, 45, 51, 52, 54, 55, 57, 58, 59, 60, 61, 62, 63, 67, 68, 69, 70, 71, 73, 74, 75, 76, 77, 78, 80, 87, 88, 89, 90, 91, 92, 93, 94, 95.
Départements de la zone H2 : 04, 07, 09, 12, 16, 17, 18, 22, 24, 26, 29, 31, 32, 33, 35, 36, 37, 40, 41, 44, 46, 47, 48, 49, 50, 53, 56, 64, 65, 72, 79, 81, 82, 84, 85, 86.

Départements de la zone H3 : 06, 11, 13, 30, 34, 66, 83.
Départements de la zone H3 Corse : 2A, 2B.



H3 CORSE



Pour plus d'informations, rendez-vous sur

www.primexel.fr













L'énergie est notre avenir, économisons-la !

ÉMETTEURS EAU CHAUDE

ROBINETS THERMOSTATIQUES

ROBINETS THERMOSTATIQUES

SIEMENS

Référence	Désignation		Mult. vente	Unit. fact.	DEEE HT	P.U. HT
SBAADN20	Té de réglage PN10 DN20 kvs 0..3,0 ADN20 Réduction du débit pour l'équilibrage hydraulique et isolement en cas de démontage / échange du radiateur.		1	P.	-	16,18 €
SBAAEN10	Coude de réglage PN10 DN10 kvs 0..1,8 AEN10 Réduction du débit pour l'équilibrage hydraulique et isolement en cas de démontage / échange du radiateur.		1	P.	-	12,28 €
SBAAEN15	Coude de réglage PN10 DN15 kvs 0..2,5 AEN15 Réduction du débit pour l'équilibrage hydraulique et isolement en cas de démontage / échange du radiateur.		1	P.	-	12,90 €
SBAAEN20	Coude de réglage PN10 DN20 kvs 0..3,0 AEN20 Réduction du débit pour l'équilibrage hydraulique et isolement en cas de démontage / échange du radiateur.		1	P.	-	17,28 €
SBAATN2	Protection anti-vandalisme RTN. ATN2 Convient pour les têtes thermostatiques RTN51..		1	P.	-	5,01 €
SBAATN4	Commande manuelle VEN/VDN/VUN ATN4 Réglage manuel de la course des vannes VEN.., VDN.. et VUN..		1	P.	-	1,60 €
SBAVUN210	Vanne radiateur équer. inverse PN10 DN10 VUN210 Vanne thermostatizable, pour la régulation de la température ambiante par limitation du débit sur installations de chauffage bitube.		1	P.	-	16,10 €
SBAVUN215	Vanne radiateur équer. inverse PN10 DN15 VUN215 Vanne thermostatizable, pour la régulation de la température ambiante par limitation du débit sur installations de chauffage bitube.		1	P.	-	18,51 €
SBAVDN210	Vanne radiateur droite PN10 DN10 VDN210 Vanne thermostatizable, pour la régulation de la température ambiante par limitation du débit sur installations de chauffage bitube.		1	P.	-	14,79 €
SBAVDN215	Vanne radiateur droite PN10 DN15 VDN215 Vanne thermostatizable, pour la régulation de la température ambiante par limitation du débit sur installations de chauffage bitube.		1	P.	-	16,87 €
SBAVDN220	Vanne radiateur droite PN10 DN20 VDN220 Vanne thermostatizable, pour la régulation de la température ambiante par limitation du débit sur installations de chauffage bitube.		1	P.	-	24,65 €
SBAVEN210	Vanne radiateur équerre PN10 DN10 VEN210 Vanne thermostatizable, pour la régulation de la température ambiante par limitation du débit sur installations de chauffage bitube.		1	P.	-	14,79 €
✓ SBAVEN215	Vanne radiateur équerre PN10 DN15 VEN215 Vanne thermostatizable, pour la régulation de la température ambiante par limitation du débit sur installations de chauffage bitube.		1	P.	-	16,87 €
SBAVEN220	Vanne radiateur équerre PN10 DN20 VEN220 Vanne thermostatizable, pour la régulation de la température ambiante par limitation du débit sur installations de chauffage bitube.		1	P.	-	24,65 €















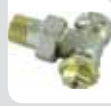

Caractéristiques techniques, Conditionnement, Multiple de vente, Unité de facturation, visuels, Euroclasse, DEEE HT, PU HT en Euros et hors DEEE et Eco-mobilier; donnés à titre indicatif et susceptibles de modifications sans préavis, ils ne nous engagent qu'après confirmation expresse. Les prix unitaires indiqués sont ceux des réseaux COAXEL, REXEL et SCT, ils ne s'appliquent pas pour le réseau ESPACE ELEC.

Pour plus d'informations, consultez votre agence habituelle ou connectez-vous sur notre site internet rexel.fr - N.C-nous consulter.

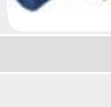
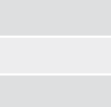
✓ Produit stocké

ROBINETS THERMOSTATIQUES

COMAP

Référence	Désignation		Unit. vente	Unit. fact.	DEEE HT	P.U. HT
✓ CMPR100000	SENSO tête thermostatique liquide M28		1	P.	-	35,23 €
✓ CMPR100100	SENSO RI tête thermostatique liquide M30		1	P.	-	35,23 €
✓ CMPR807603	908-R807 corps thermostatique Kv fixe EQ inversé M28 3/8'		1	P.	-	27,56 €
✓ CMPR807604	908-R807 corps thermostatique Kv fixe EQ inversé M28 1/2'		1	P.	-	28,92 €
✓ CMPR808603	R808 corps thermostatique Kv fixe EQ M28 3/8'		1	P.	-	25,41 €
✓ CMPR808604	R808 corps thermostatique Kv fixe EQ M28 1/2'		1	P.	-	26,22 €
✓ CMPR809603	R809 corps thermostatique Kv fixe DT M28 3/8'		1	P.	-	26,30 €
✓ CMPR809604	R809 corps thermostatique Kv fixe DT M28 1/2'		1	P.	-	26,92 €
CMPR868403B	R868 AUTOSAR equerre M30 2JT 3/8		1	P.	-	55,32 €
CMPR869403B	R869 AUTOSAR droit M30 2JT 3/8		1	P.	-	54,51 €
CMPR867403B	R867 AUTOSAR equerre inverse M30 2JT 3/8		1	P.	-	64,04 €
CMPR868404B	R868 AUTOSAR equerre M30 2JT 1/2		1	P.	-	53,74 €
CMPR869404B	R869 AUTOSAR droit M30 2JT 1/2		1	P.	-	53,74 €
CMPR867404B	R867 AUTOSAR equerre inverse M30 2JT 1/2		1	P.	-	58,21 €
✓ CMPL234005001	FLEXOSAR RTH 1/2' 3/4' E M30x1,5		1	P.	-	76,02 €
✓ CMPR568012N	568PS Kit Hydro Th eq inv Sert 1/2 12 M30 kv réglable		1	P.	-	66,08 €
CMPR568112N	C568PS Kit Hydro 1/2 12 M30 kv reg eq inv court press		1	P.	-	66,08 €
✓ CMPR568212N	ydro eq inv Court glis 1/2 12 M30 kv réglable		1	P.	-	66,08 €
✓ CMPR568222N	568PG Kit Hydro Th eq inv gliss 1/2 12 M30 kv réglable		1	P.	-	66,08 €
✓ CMPR806404	D933-R806 corps thermostatique Kv fixe double EQ M30 1/2'		1	P.	-	35,29 €
CMPS05005	505 Commande manuelle avec écrou métal M28x1,5		1	P.	-	5,31 €

Caractéristiques techniques, Conditionnement, Multiple de vente, Unité de facturation, visuels, Euroclasse, DEEE HT, PU HT en Euros et hors DEEE et Eco-mobilier; donnés à titre indicatif et susceptibles de modifications sans préavis, ils ne nous engageant qu'après confirmation expresse. Les prix unitaires indiqués sont ceux des réseaux COAXEL, REXEL et SCT, ils ne s'appliquent pas pour le réseau ESPACE ELEC.

Pour plus d'informations, consultez votre agence habituelle ou connectez-vous sur notre site internet rexel.fr - N.C-nous consulter.

✓ Produit stocké

COMPOSANTS DE MISE EN ŒUVRE

CHAUFFAGE BOIS

VANNES ET MOTEURS

TRAITEMENT DE L'EAU

OUTILLAGE, FIXATIONS, CONSOMMABLES PLOMBERIE





SANITAIRE

ÉMETTEURS EAU CHAUDE

ROBINETS THERMOSTATIQUES

ROBINETS THERMOSTATIQUES

COMAP

Référence	Désignation		Mult. vente	Unit. fact.	DEEE HT	P.U. HT
CMP582500	5825 Bague d'inviolabilité M28		1	P.	-	5,07 €
✓ CMP140001001	506 Commande manuelle M28 et M30 x 1,5		1	P.	-	3,95 €
CMP803701	W5 Tete TH sonde int cire M28		1	P.	-	17,90 €
✓ CMP955003	955 Insert thermostatique à Kv réglable po/RI 1/2' type long		1	P.	-	41,83 €

ROBINET MANUEL

COMAP

Référence	Désignation		Mult. vente	Unit. fact.	DEEE HT	P.U. HT
✓ CMP418203	418U Robinet manuel simple réglage EUROSAR équerre 3/8'		1	P.	-	20,24 €
✓ CMP418204	418U Robinet manuel simple réglage EUROSAR équerre 1/2'		1	P.	-	23,97 €
✓ CMP419203	419U Robinet manuel simple réglage EUROSAR droit 3/8'		1	P.	-	22,74 €
✓ CMP419204	419U Robinet manuel simple réglage EUROSAR droit 1/2'		1	P.	-	26,91 €
✓ CMP942000	942 Cartouche Manuelle type long 1/2'		1	P.	-	35,98 €

RACCORD DE REGLAGE

COMAP

Référence	Désignation		Mult. vente	Unit. fact.	DEEE HT	P.U. HT
✓ CMP428303	3428 Raccord de réglage à mémoire, équerre à visser 3/8		1	P.	-	14,76 €
✓ CMP428304	3428 Raccord de réglage à mémoire, équerre à visser 1/2		1	P.	-	17,69 €
✓ CMP429303	3429 Raccord de réglage à mémoire, droit à visser 3/8		1	P.	-	16,23 €
✓ CMP429304	3429 Raccord de réglage à mémoire, droit à visser 1/2		1	P.	-	19,78 €
✓ CMP960100-AF	960 Module droit bitube F3/4-M22		1	P.	-	34,83 €
✓ CMP965100-AF	965 Module équerre bitube F3/4-M22		1	P.	-	36,06 €

Caractéristiques techniques, Conditionnement, Multiple de vente, Unité de facturation, visuels, Euroclasse, DEEE HT, PU HT en Euros et hors DEEE et Eco-mobilier; donnés à titre indicatif et susceptibles de modifications sans préavis. ils ne nous engagent qu'après confirmation expresse. Les prix unitaires indiqués sont ceux des réseaux COAXEL, REXEL et SCT, ils ne s'appliquent pas pour le réseau ESPACE ELEC.

Pour plus d'informations, consultez votre agence habituelle ou connectez-vous sur notre site internet rexel.fr - N.C-nous consulter.

✓ Produit stocké

RACCORDS MECANIQUES

COMAP

Référence	Désignation		Mult. vente	Unit. fact.	DEEE HT	P.U. HT
✓ CMP825221	82SP Rac Comp pr Rob/Tub PEX M22-12x1,1		2	P.	-	6,28 €
✓ CMP825261	82SP Rac Comp pr Rob/Tub PEX M22-16x1,5		2	P.	-	6,21 €
✓ CMP835221	83SP Rac Comp pr Rob/Tub PEX M22-12x1,1		2	P.	-	6,41 €
✓ CMP835261	83SP Rac Comp pr Rob/Tub PEX M22-16x1,5		2	P.	-	6,48 €
✓ CMP839516	839 Rac Comp Skin M22-16x2		2	P.	-	7,05 €
✓ CMPA731001001	83SPE Rac Comp PEX 3/4E 16x1,5		2	P.	-	7,52 €
✓ CMPA731002001	83SPE Rac Comp PEX/SKIN 3/4E 16x2		1	P.	-	7,84 €
✓ CMP835720	83SPE Compression 3/4E - PEX 12x1,1		2	P.	-	8,10 €

ROBINETS THERMOSTATIQUES

Danfoss

Référence	Désignation		Mult. vente	Unit. fact.	DEEE HT	P.U. HT
✓ DFS003L0123	RLV-S 15 COUDE DE REGLAGE Pour RLV, isolement, vidange et remplissage faciles du radiateur sans fuite ni éclaboussure, outil de vidange avec embout pour tuyau flexible.		1	P.	-	10,04 €
✓ DFS003L0124	RLV-S 15 TE DE REGLAGE Pour RLV, isolement, vidange et remplissage faciles du radiateur sans fuite ni éclaboussure, outil de vidange avec embout pour tuyau flexible.		1	P.	-	10,04 €
DFS01366583	RA-IN CORPS EQUERRE 1/2, réglable Préréglage très précis par bague ne nécessitant pas d'outil. Pour une installation bitube avec circulateur. Presse étoupe remplaçable sans vidange de l'installation et sans outil spécial.		1		N.C	N.C
DFS01366584	RA-IN CORPS DROIT 1/2, réglable Préréglage très précis par bague ne nécessitant pas d'outil. Pour une installation bitube avec circulateur. Presse étoupe remplaçable sans vidange de l'installation et sans outil spécial.		1		N.C	N.C
DFS01366593	RA-IN CORPS EQUERRE INVERSE 1/2, réglable Préréglage très précis par bague ne nécessitant pas d'outil. Pour une installation bitube avec circulateur. Presse étoupe remplaçable sans vidange de l'installation et sans outil spécial.		1		N.C	N.C
✓ DFS01362920	RA 2920 Tete thermostatique renforcée pour collectivités Technologie Gaz Fixation par vis Allen 2 mm, dispositif antivolt Conforme EN 215 Vt = 0,5 K		1	P.	-	38,86 €
✓ DFS01362990	RA 2990 tete thermostatique technologie gaz Montage rapide par simple encliquetage Butée mini/maxi Mécanisme antigrippage Résistance à la flexion 75 kg Capsule à soufflet métallique fabriqué par Danfoss Durée de vie 20 à 30 ans Conforme EN 215 Temps de réaction < 12 min. Vt = 0,5 K		1	P.	-	36,16 €

Caractéristiques techniques, Conditionnement, Multiple de vente, Unité de facturation, visuels, Euroclasse, DEEE HT, PU HT en Euros et hors DEEE et Eco-mobilier; donnés à titre indicatif et susceptibles de modifications sans préavis, ils ne nous engagent qu'après confirmation expresse. Les prix unitaires indiqués sont ceux des réseaux COAXEL, REXEL et SCT, ils ne s'appliquent pas pour le réseau ESPACE ELEC.

✓ Produit stocké

Pour plus d'informations, consultez votre agence habituelle ou connectez-vous sur notre site internet rexel.fr - N.C-nous consulter.

COMPOSANTS DE MISE EN ŒUVRE

CHAUFFAGE BOIS

VANNES ET MOTEURS

TRAITEMENT DE L'EAU

OUTILLAGE, FIXATIONS, CONSOMMABLES PLOMBERIE

SANITAIRE

ÉMETTEURS EAU CHAUDE

ROBINETS THERMOSTATIQUES

ROBINETS THERMOSTATIQUES



Référence	Désignation	Mult. vente	Unit. fact.	DEEE HT	P.U. HT
✓ DFS01365014	Tête thermostatique RAW 5014, Vt 0,2K Montage rapide par simple encliquetage Butée mini/maxi Mécanisme antigrippage Résistance à la flexion 60 kg Capsule à soufflet métallique fabriqué par Danfoss Durée de vie 20 à 30 ans Conforme EN 215 Temps de réaction < 12 min. Vt = 0,2 K	1	P.	-	25,81 €
✓ DFS003L0220	RLV-KS Répartiteur droit pour radiateur 1/2 F Bitube uniquement. Isolement. Plus compact que le RLV-K.	1	P.	-	22,12 €
✓ DFS003L0222	RLV-KS Répartiteur équerre pour radiateur 1/2 F Bitube uniquement. Isolement. Plus compact que le RLV-K.	1	P.	-	22,12 €
DFS01365013	RAW-K 5013, tête thermostatique raccord M30x1,5 TÊTES POUR ROBINETTERIE INTÉGRÉE Fixation M30 x 1,5	1	P.	-	20,87 €
✓ DFS01364157	Raccord à visser pour tube PER 16x1,5 Gamme destinée à recevoir des tubes PER 16 et multicouches 16 et 12 mm. Corps filetés mâle pour recevoir des raccords en 3/4". Corps réglable par bague graduée pour limiter la puissance du radiateur.	1	P.	-	7,59 €
✓ DFS01365002	Volant manuel blanc pour corps RA A utiliser dans la pièce où est situé le thermostat d'ambiance. Montage par un simple "clic"	1	P.	-	4,76 €
✓ DFS01367370	INSERT D SEUL Ils sont destinés à équiper les radiateurs prévus pour recevoir une robinetterie intégrée ou les radiateurs universels à 6 orifices. Ils peuvent être proposés à la place des kits conseillés par les fabricants de radiateurs. Ils peuvent recevoir les têtes : RA 2990 - RA 2920, RAW, RAX et les têtes électroniques. Ils possèdent une bague de pré-réglage du débit. Un répartiteur RLV-K peut compléter l'équipement	1	P.	-	14,29 €
DFS01362320	kit hydrocablé 75mm HC-RE. RA-IN equerre + RLV-S pour PER 12mm, à glisser avec coude orientable Nouvelle gamme à pré-réglage. Gain de temps sur les chantiers. Bague de pré-réglage ne nécessite aucun outils. Kits fournis avec leurs raccords et douille avec joint torique. Rajouter uniquement une tête thermostatique.	1	P.	N.C	N.C
✓ DFS01461001	Tête électronique eco 2, avec adaptateur pour corp Danfoss RA et corps M30x1,5	1	P.	-	N.C
DFS01362321	kit hydrocablé 75mm HC-RE. RA-IN equerre + RLV-S pour PER 16mm, à glisser avec coude orientable Nouvelle gamme à pré-réglage. Gain de temps sur les chantiers. Bague de pré-réglage ne nécessite aucun outils. Kits fournis avec leurs raccords et douille avec joint torique. Rajouter uniquement une tête thermostatique.	1	P.	N.C	N.C
DFS01362322	kit hydrocablé 75mm HC-RE. RA-IN equerre inversé + RLV-S pour PER 12mm, à glisser avec coude orientable Nouvelle gamme à pré-réglage. Gain de temps sur les chantiers. Bague de pré-réglage ne nécessite aucun outils. Kits fournis avec leurs raccords et douille avec joint torique. Rajouter uniquement une tête thermostatique.	1	P.	N.C	N.C
DFS01362323	kit hydrocablé 75mm HC-RE. RA-IN equerre inversé + RLV-S pour PER 16mm, à glisser avec coude orientable Nouvelle gamme à pré-réglage. Gain de temps sur les chantiers. Bague de pré-réglage ne nécessite aucun outils. Kits fournis avec leurs raccords et douille avec joint torique. Rajouter uniquement une tête thermostatique.	1	P.	N.C	N.C
DFS01362326	kit hydrocablé 75mm HC-RE. RA-IN equerre inversé + RLV-S pour PER 12mm, à sertir avec coude orientable Nouvelle gamme à pré-réglage. Gain de temps sur les chantiers. Bague de pré-réglage ne nécessite aucun outils. Kits fournis avec leurs raccords et douille avec joint torique. Rajouter uniquement une tête thermostatique.	1	P.	N.C	N.C
DFS01362327	kit hydrocablé 75mm HC-RE. RA-IN equerre inversé + RLV-S pour PER 16mm, à sertir avec coude orientable Nouvelle gamme à pré-réglage. Gain de temps sur les chantiers. Bague de pré-réglage ne nécessite aucun outils. Kits fournis avec leurs raccords et douille avec joint torique. Rajouter uniquement une tête thermostatique.	1	P.	N.C	N.C

Caractéristiques techniques, Conditionnement, Multiple de vente, Unité de facturation, visuels, Euroclasse, DEEE HT, PU HT en Euros et hors DEEE et Eco-mobilier; donnés à titre indicatif et susceptibles de modifications sans préavis, ils ne nous engagent qu'après confirmation expresse. Les prix unitaires indiqués sont ceux des réseaux COAXEL, REXEL et SCT, ils ne s'appliquent pas pour le réseau ESPACE ELEC.

✓ Produit stocké

Pour plus d'informations, consultez votre agence habituelle ou connectez-vous sur notre site internet rexel.fr - N.C=nous consulter.

ROBINETS THERMOSTATIQUES

Référence	Désignation	commande	traitement de la surface	raccordement à la vanne de radiateur	raccordement radiateur de grande taille	matériau du boîtier	Mult. vente	Unit. fact.	DEEE HT	P.U. HT
✓ SHE220	TETE THERMOSTATIQUE SEULE			M30x1,5			1	P.	-	20,69 €
SHE241	TETE THERMOSTATIQUE CHROMEE LIQUIDE			M30x1,5			1	P.	-	51,99 €
✓ SHE28512N	COUDE DE REGLAGE NIQUELE 12/17	commande manuelle	nickelé		3/8 pouce (10)	laiton	1	P.	-	8,83 €
✓ SHE28515N	COUDE DE REGLAGE NIQUELE 15/21	commande manuelle	nickelé		1/2 pouce (15)	laiton	1	P.	-	8,37 €
SHE28520N	COUDE DE REGLAGE NIQUELE 20/27	commande manuelle	nickelé		3/4 pouce (20)	laiton	1	P.	-	23,68 €
✓ SHE28612N	TE DE REGLAGE NIQUELE 3/8	commande manuelle	nickelé		3/8 pouce (10)	laiton	1	P.	-	10,08 €
✓ SHE28615N	TE DE REGLAGE NIQUELE 1/2	commande manuelle	nickelé		1/2 pouce (15)	laiton	1	P.	-	11,03 €
SHE28620N	TE DE REGLAGE NIQUELE 3/4	commande manuelle	nickelé		3/4 pouce (20)	laiton	1	P.	-	25,58 €
✓ SHE45015	CORPS THERMOSTATISABLE EQUERRE F 15/21	thermostatique sans bouton	nickelé		1/2 pouce (15)	laiton	1	P.	-	23,80 €
✓ SHE45515	CORPS THERMOSTATISABLE DROIT F 15/21	thermostatique sans bouton	nickelé		1/2 pouce (15)	laiton	1	P.	-	25,20 €
SHE45520	CORPS THERMOSTATISABLE DROIT F 20/27	thermostatique sans bouton	nickelé		3/4 pouce (20)	laiton	1	P.	-	35,85 €
SHE46015	CORPS THERMOST. EQUERRE INV. F 15/21	thermostatique sans bouton	nickelé		1/2 pouce (15)	laiton	1	P.	-	29,82 €

Caractéristiques techniques, Conditionnement, Multiple de vente, Unité de facturation, visuels, Euroclasse, DEEE HT, PU HT en Euros et hors DEEE et Eco-mobilier; donnés à titre indicatif et susceptibles de modifications sans préavis, ils ne nous engagent qu'après confirmation expresse. Les prix unitaires indiqués sont ceux des réseaux COAXEL, REXEL et SCT, ils ne s'appliquent pas pour le réseau ESPACE ELEC.

Pour plus d'informations, consultez votre agence habituelle ou connectez-vous sur notre site internet rexel.fr - N.C-nous consulter.

✓ Produit stocké

PLANCHER CHAUFFANT RAFRAICHISSANT



ESABORA Business

AVEC PLUS DE 1000 OUVRAGES PRÉDÉFINIS
CHIFFREZ RAPIDEMENT VOS CHANTIERS

- Chiffrage
- Suivi d'affaires
- Configuration
- Factures
- Commandes

Notre solution en vidéo sur www.esabora-digital-services.com

Bu

REXEL | COMAP

TUBES POUR PLANCHERS

TUBE PER NU

COMAP



Référence	Désignation	avec fourreau	couleur tuyau	épaisseur de paroi (mm)	température max. (°C)	diamètre externe du tube (mm)	Mult. vente	Unit. fact.	DEEE HT	P.U. HT
✓ CMPB612001006	Tube PER nu rouge 16x1,5 - 80m	Non	rouge	1,5	90	16	80	M.	-	1,50 €
✓ CMPB612001001	Tube PER nu rouge 16x1,5 - 100m	Non	rouge	1,5	90	16	100	M.	-	1,49 €
✓ CMPB612001002	Tube PER nu rouge 16x1,5 - 120m	Non	rouge	1,5	90	16	120	M.	-	1,49 €
✓ CMPB612001003	Tube PER nu rouge 16x1,5 - 200m	Non	rouge	1,5	90	16	200	M.	-	1,49 €
✓ CMPB612001004	Tube PER nu rouge 16x1,5 - 240m	Non	rouge	1,5	90	16	240	M.	-	1,49 €

TUBE PER BAO

COMAP



Les tubes PER avec BAO (barrière anti-oxygène) de COMAP sont recommandés pour les installations de chauffage et de plancher chauffant. La barrière anti-oxygène, composée d'une couche d'EVOH (Copolymère éthylène alcool vinylique) empêche l'oxygène de s'infiltrer. Elle limite ainsi la formation de boues dans les réseaux et favorise une plus grande longévité des tubes dans les installations. En outre, la BAO rend le tube plus flexible donc plus facile à installer (surtout pour les installations de chauffage par le sol). En savoir plus sur les solutions de chauffage par le sol COMAP

Référence	Désignation	avec fourreau	couleur tuyau	épaisseur de paroi (mm)	température max. (°C)	diamètre externe du tube (mm)	Mult. vente	Unit. fact.	DEEE HT	P.U. HT
✓ CMPB613001002	Tube PER BAO rouge 16x1,5 - 120m	Non	rouge	1,5	90	16	120	M.	-	2,72 €
✓ CMPB613001003	Tube PER BAO rouge 16x1,5 - 200m	Non	rouge	1,5		16	200	M.	-	2,80 €
✓ CMPB613001004	Tube PER BAO rouge 16x1,5 - 240m	Non	rouge	1,5	90	16	240	M.	-	2,72 €

PE-RT AVEC BAO PROTÉGÉ

Roth

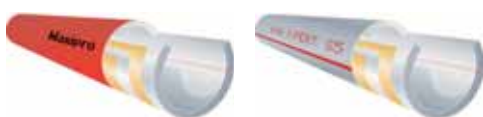

Référence	Désignation	Mult. vente	Unit. fact.	DEEE HT	P.U. HT
✓ 1 OTH1409020129	Tube Maxipro 16x1,5 BAO 120m	1	P.	-	162,57 €
✓ 1 OTH1409020130	Tube Maxipro 16x1,5 BAO 240m	1	P.	-	309,66 €
✓ 1 OTH1409020131	Tube Maxipro 16x1,5 BAO 600m	1	P.	-	774,14 €
✓ 1 OTH1409020123	Tube Maxipro 20x1,9 BAO 200m	1	P.	-	383,14 €
✓ 2 OTH1409020134	Tube X-Pert 55+ 17x2 BAO 240m	1	P.	-	502,95 €
✓ 2 OTH1409020136	Tube X-pert 55+ 17x2 BAO 600m	1	P.	-	1197,50 €

Caractéristiques techniques, Conditionnement, Multiple de vente, Unité de facturation, visuels, Euroclasse, DEEE HT, PU HT en Euros et hors DEEE et Eco-mobilier; donnés à titre indicatif et susceptibles de modifications sans préavis, ils ne nous engageant qu'après confirmation expresse. Les prix unitaires indiqués sont ceux des réseaux COAXEL, REXEL et SCT, ils ne s'appliquent pas pour le réseau ESPACE ELEC. Pour plus d'informations, consultez votre agence habituelle ou connectez-vous sur notre site internet rexel.fr - N.C-nous consulter.

✓ Produit stocké

TUBE PE-XA



Référence	Désignation	Mult. vente	Unit. fact.	DEEE HT	P.U. HT
✓ 1 OTH1409020742	Tube nu PE-Xa rouge 16 - 240 m	1	P.	-	224,99 €
✓ 1 OTH1409020743	Tube nu PE-Xa rouge 16 - 600 m	1	P.	-	562,46 €

COLLECTEURS

COLLECTEUR PCBT SYNTHESE



"Excellentes caractéristiques d'isolation thermique, prend en charge le chauffage et le refroidissement. Evite la condensation en rafraîchissement. Complètement modulaire, possibilité d'ajouter des groupes sur chantier si nécessaire. Installable dans n'importe quelle position on (très facile quand les tubes viennent du plafond, par exemple). Montage rapide, le collecteur est livré complètement pré-assemblé."

Référence	Désignation	Mult. vente	Unit. fact.	DEEE HT	P.U. HT
✓ CMPC321010001	K9000TP Collecteurs synthé RTS & débitmètre 1' - 2 Circuits	1	P.	-	335,65 €
✓ CMPC321011001	K9000TP Collecteurs synthé RTS & débitmètre 1' - 3 Circuits	1	P.	-	386,67 €
✓ 1 CMPC321012001	K9000TP Collecteurs synthé RTS & débitmètre 1' - 4 Circuits	1	P.	-	444,33 €
✓ CMPC321013001	K9000TP Collecteurs synthé RTS & débitmètre 1' - 5 Circuits	1	P.	-	501,94 €
✓ CMPC321014001	K9000TP Collecteurs synthé RTS & débitmètre 1' - 6 Circuits	1	P.	-	559,62 €
✓ CMPC321015001	K9000TP Collecteurs synthé RTS & débitmètre 1' - 7 Circuits	1	P.	-	617,27 €
✓ CMPC321016001	K9000TP Collecteurs synthé RTS & débitmètre 1' - 8 Circuits	1	P.	-	674,88 €
✓ CMPC321017001	K9000TP Collecteurs synthé RTS & débitmètre 1' - 9 Circuits	1	P.	-	747,21 €
✓ CMPC321018001	K9000TP Collecteurs synthé RTS & débitmètre 1' - 10 Circuits	1	P.	-	806,02 €
✓ CMPC321020001	KE9000TP Kit d'extension pour collecteur 9000TP 1'	1	P.	-	60,22 €
✓ 2 CMPA731001001	83SPE Rac Comp PEX 3/4E 16x1,5	2	P.	-	7,52 €

COLLECTEUR PCBT INOX



Le collecteur V9006 en inox est spécialement conçu pour le chauffage par le sol à basse température Biofloor.

Référence	Désignation	Mult. vente	Unit. fact.	DEEE HT	P.U. HT
✓ CMPC311046001	V9006 STAINLESS STEEL MANIFOLD 2 CIRCUITS ASSEMBLED EQUIPED	1	P.	-	194,35 €
✓ CMPC311047001	V9006 STAINLESS STEEL MANIFOLD 3 CIRCUITS ASSEMBLED EQUIPED	1	P.	-	249,66 €
✓ 1 CMPC311048001	V9006 STAINLESS STEEL MANIFOLD 4 CIRCUITS ASSEMBLED EQUIPED	1	P.	-	266,73 €
✓ CMPC311049001	V9006 STAINLESS STEEL MANIFOLD 5 CIRCUITS ASSEMBLED EQUIPED	1	P.	-	304,88 €
✓ CMPC311050001	V9006 STAINLESS STEEL MANIFOLD 6 CIRCUITS ASSEMBLED EQUIPED	1	P.	-	339,15 €
✓ CMPC311051001	V9006 STAINLESS STEEL MANIFOLD 7 CIRCUITS ASSEMBLED EQUIPED	1	P.	-	381,05 €
✓ CMPC311052001	V9006 STAINLESS STEEL MANIFOLD 8 CIRCUITS ASSEMBLED EQUIPED	1	P.	-	443,10 €
✓ CMPC311053001	V9006 STAINLESS STEEL MANIFOLD 9 CIRCUITS ASSEMBLED EQUIPED	1	P.	-	458,66 €
✓ CMPC311054001	V9006 STAINLESS STEEL MANIFOLD 10 CIRCUITS ASSEMBLED EQUIPED	1	P.	-	505,31 €
✓ 2 CMPA731001001	83SPE Rac Comp PEX 3/4E 16x1,5	2	P.	-	7,52 €

Caractéristiques techniques, Conditionnement, Multiple de vente, Unité de facturation, visuels, Euroclasse, DEEE HT, PU HT en Euros et hors DEEE et Eco-mobilier; donnés à titre indicatif et susceptibles de modifications sans préavis, ils ne nous engagent qu'après confirmation expresse. Les prix unitaires indiqués sont ceux des réseaux COAXEL, REXEL et SCT, ils ne s'appliquent pas pour le réseau ESPACE ELEC. Pour plus d'informations, consultez votre agence habituelle ou connectez-vous sur notre site internet rexel.fr - N.C-nous consulter.

✓ Produit stocké

PLANCHER CHAUFFANT RAFRAICHISSANT

COLLECTEURS

REGULATION BIOFLOOR



Biofloor Connect est le système de régulation sans fil de COMAP. Il facilite l'installation et est pilotable depuis smartphone et tablette. Une solution de professionnels qui allie un haut niveau de technicité à la simplicité d'utilisation permise par la domotique. Certifié eu.bac, avec un CA de 0,5K, il permet un gain de Cep jusqu'à 10%, démontrant son haut niveau de précision et sa contribution à la performance énergétique de toute l'installation.

Référence	Désignation	Mult. vente	Unit. fact.	DEEE HT	P.U. HT
1 CMPC411012001	Thermostat basic, chaud, 230V Biofloor	1	P.	0,02 €	54,94 €
CMPC411016001	Thermostat élect chaud froid 230V Biofloor	1	P.	0,02 €	189,77 €
CMPC412010001	Régulateur, chaud froid 230V 10voies Biofloor	1	P.	0,11 €	188,19 €

COLLECTEURS INOX



Efficace et économique. Il mesure, règle, répartit le fluide caloporteur dans les différents circuits, pour du plancher chauffant rafraichissant hydraulique, en neuf et en rénovation. Pré-monté étanche, avec mémoire de réglage.

Référence	Désignation	Mult. vente	Unit. fact.	DEEE HT	P.U. HT
✓ OTH1409031503	COLLECTEUR INOX 1'-3 CIRCUITS AVEC DEB	1	P.	-	297,41 €
✓ 1 OTH1409031504	COLLECTEUR INOX 1'-4 CIRCUITS AVEC DEB	1	P.	-	322,56 €
✓ OTH1409031505	COLLECTEUR INOX 1'-5 CIRCUITS AVEC DEB	1	P.	-	361,87 €
✓ OTH1409031506	COLLECTEUR INOX 1'-6 CIRCUITS AVEC DEB	1	P.	-	396,14 €
✓ OTH1409031507	COLLECTEUR INOX 1'-7 CIRCUITS AVEC DEB	1	P.	-	430,42 €
✓ OTH1409031508	COLLECTEUR INOX 1'-8 CIRCUITS AVEC DEB	1	P.	-	493,21 €
OTH1409031509	COLLECTEUR INOX 1'-9 CIRCUITS AVEC DEB	1	P.	-	534,49 €
✓ OTH1409031510	COLLECTEUR INOX 1'-10 CIRCUITS AVEC DEB	1	P.	-	570,48 €
✓ 2 OTH1409040040	RACCORD 16 MM MAXIPRO OU MAXITHERM 13X16	1	P.	-	6,57 €
2 OTH1409040042	RACCORD 17 MM X -PERT S+	1	P.	-	6,17 €

COLLECTEURS NIS



Collecteur en matériau de synthèse.
+ simple, + sûr, + résistant, + rapide à installer.
Étanche et pré-monté. Anticorrosion. Modulable avec mémoire de réglage.

Référence	Désignation	Mult. vente	Unit. fact.	DEEE HT	P.U. HT
✓ OTH1409040412	Ensemble départ/retour NIS avec débitmètre 1 circuit	1	P.	-	62,97 €
✓ OTH1409040414	Collecteur pré-monté NIS avec débitmètre 3 circuits	1	P.	-	199,01 €
✓ OTH1409040415	Collecteur pré-monté NIS avec débitmètre 4 circuits	1	P.	-	232,87 €
✓ 1 OTH1409040416	Collecteur pré-monté NIS avec débitmètre 5 circuits	1	P.	-	268,80 €
✓ OTH1409040417	Collecteur pré-monté NIS avec débitmètre 6 circuits	1	P.	-	304,73 €
✓ OTH1409040418	Collecteur pré-monté NIS avec débitmètre 7 circuits	1	P.	-	341,35 €
✓ OTH1409040419	Collecteur pré-monté NIS avec débitmètre 8 circuits	1	P.	-	376,59 €
✓ OTH1409040420	Collecteur pré-monté NIS avec débitmètre 9 circuits	1	P.	-	433,15 €
✓ OTH1409040421	Collecteur pré-monté NIS avec débitmètre 10 circuits	1	P.	-	471,60 €
✓ OTH1409040423	Jeu de purgeur automatique NIS + clé	1	P.	-	23,78 €
OTH1409040436	Kit manometre 0-10 bars 3/8" NIS	1	P.	-	35,21 €
2 OTH1409040042	RACCORD 17 MM X -PERT S+	1	P.	-	6,17 €
✓ 2 OTH1409040040	RACCORD 16 MM MAXIPRO OU MAXITHERM 13/16	1	P.	-	6,57 €

Caractéristiques techniques, Conditionnement, Multiple de vente, Unité de facturation, visuels, Euroclasse, DEEE HT, PU HT en Euros et hors DEEE et Eco-mobilier; donnés à titre indicatif et susceptibles de modifications sans préavis, ils ne nous engagent qu'après confirmation expresse. Les prix unitaires indiqués sont ceux des réseaux COAXEL, REXEL et SCT, ils ne s'appliquent pas pour le réseau ESPACE ELEC. ✓ Produit stocké

Pour plus d'informations, consultez votre agence habituelle ou connectez-vous sur notre site internet rexel.fr - N.C-nous consulter.

COLLECTEURS COMPLETS - COLLECTEURS INOX COMPLETS



Référence	Désignation	matériau	Mult. vente	Unit. fact.	DEEE HT	P.U. HT
✓ 1 TETCOLLINH2	collecteur complet 2 dep inox racc horiz	acier inoxydable	1	P.	-	190,65 €
✓ 1 TETCOLLINH3	collecteur complet 3 dep inox racc horiz	acier inoxydable	1	P.	-	210,10 €
✓ 1 TETCOLLINH4	collecteur complet 4 dep inox racc horiz	acier inoxydable	1	P.	-	254,90 €
✓ 1 TETCOLLINH5	collecteur complet 5 dep inox racc horiz	acier inoxydable	1	P.	-	289,10 €
✓ 1 TETCOLLINH6	collecteur complet 6 dep inox racc horiz	acier inoxydable	1	P.	-	324,50 €
✓ 1 TETCOLLINH7	collecteur complet 7 dep inox racc horiz	acier inoxydable	1	P.	-	358,00 €
✓ 1 TETCOLLINH8	collecteur complet 8 dep inox racc horiz	acier inoxydable	1	P.	-	393,90 €
✓ 1 TETCOLLINH9	collecteur complet 9 dep inox racc horiz	acier inoxydable	1	P.	-	426,70 €

COLLECTEURS COMPLETS - COLLECTEURS INOX MS COMPLETS

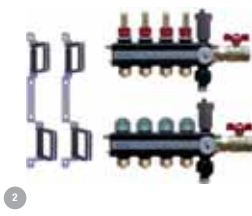

Référence	Désignation	Mult. vente	Unit. fact.	DEEE HT	P.U. HT
2 TETCOLLMSH3	collecteur complet 3 dep ms racc horiz	1	P.	-	238,50 €
2 TETCOLLMSH4	collecteur complet 4 dep ms racc horiz	1	P.	-	267,70 €
2 TETCOLLMSH5	collecteur complet 5 dep ms racc horiz	1	P.	-	299,70 €
2 TETCOLLMSH6	collecteur complet 6 dep ms racc horiz	1	P.	-	331,30 €
2 TETCOLLMSH7	collecteur complet 7 dep ms racc horiz	1	P.	-	363,30 €
2 TETCOLLMSH8	collecteur complet 8 dep ms racc horiz	1	P.	-	394,50 €

COLLECTEURS COMPLETS - COLLECTEURS INOX MS COMPLETS AVEC RACCORDS

Référence	Désignation	Mult. vente	Unit. fact.	DEEE HT	P.U. HT
TETCOLLINMSPB16-2	collecteur inox ms avec eurocones avec vannes - 2 dep	1	P.	-	163,00 €
TETCOLLINMSPB16-3	collecteur inox ms avec eurocones avec vannes - 3 dep	1	P.	-	188,00 €
TETCOLLINMSPB16-4	collecteur inox ms avec eurocones avec vannes - 4 dep	1	P.	-	212,00 €
TETCOLLINMSPB16-5	collecteur inox ms avec eurocones avec vannes - 5 dep	1	P.	-	236,00 €
TETCOLLINMSPB16-6	collecteur inox ms avec eurocones avec vannes - 6 dep	1	P.	-	261,00 €
TETCOLLINMSPB16-7	collecteur inox ms avec eurocones avec vannes - 7 dep	1	P.	-	287,00 €
TETCOLLINMSPB16-8	collecteur inox ms avec eurocones avec vannes - 8 dep	1	P.	-	312,00 €
TETCOLLINMSPB16-9	collecteur inox ms avec eurocones avec vannes - 9 dep	1	P.	-	339,00 €
TETCOLLINMSPB16-10	collecteur inox ms avec eurocones avec vannes - 10 dep	1	P.	-	365,00 €
TETCOLLINMSPB16-11	collecteur inox ms avec eurocones avec vannes - 11 dep	1	P.	-	392,00 €
TETCOLLINMSPB16-12	collecteur inox ms avec eurocones avec vannes - 12 dep	1	P.	-	419,00 €

Caractéristiques techniques, Conditionnement, Multiple de vente, Unité de facturation, visuels, Euroclasse, DEEE HT, PU HT en Euros et hors DEEE et Eco-mobilier; donnés à titre indicatif et susceptibles de modifications sans préavis, ils ne nous engagent qu'après confirmation expresse. Les prix unitaires indiqués sont ceux des réseaux COAXEL, REXEL et SCT, ils ne s'appliquent pas pour le réseau ESPACE ELEC.

✓ Produit stocké

Pour plus d'informations, consultez votre agence habituelle ou connectez-vous sur notre site internet rexel.fr - N.C-nous consulter.

PLANCHER CHAUFFANT RAFRAICHISSANT

COLLECTEURS

COLLECTEURS COMPLETS - COLLECTEURS COMPLETS MAT SYNTHESE



Référence	Désignation	Mult. vente	Unit. fact.	DEEE HT	P.U. HT
TETCOLLMSCP16-2	collecteur mat synthese monobloc avec eurocones avec vannes - 2 dep	1	P.	-	182,00 €
✓ TETCOLLMSCP16-3	collecteur mat synthese monobloc avec eurocones avec vannes - 3 dep	1	P.	-	204,00 €
✓ TETCOLLMSCP16-4	collecteur mat synthese monobloc avec eurocones avec vannes - 4 dep	1	P.	-	225,00 €
✓ TETCOLLMSCP16-5	collecteur mat synthese monobloc avec eurocones avec vannes - 5 dep	1	P.	-	247,00 €
✓ TETCOLLMSCP16-6	collecteur mat synthese monobloc avec eurocones avec vannes - 6 dep	1	P.	-	270,00 €
✓ TETCOLLMSCP16-7	collecteur mat synthese monobloc avec eurocones avec vannes - 7 dep	1	P.	-	292,00 €
✓ TETCOLLMSCP16-8	collecteur mat synthese monobloc avec eurocones avec vannes - 8 dep	1	P.	-	316,00 €
TETCOLLMSCP16-9	collecteur mat synthese monobloc avec eurocones avec vannes - 9 dep	1	P.	-	339,00 €
TETCOLLMSCP16-10	collecteur mat synthese monobloc avec eurocones avec vannes - 10 dep	1	P.	-	363,00 €
TETCOLLMSCP16-11	collecteur mat synthese monobloc avec eurocones avec vannes - 11 dep	1	P.	-	387,00 €
TETCOLLMSCP16-12	collecteur mat synthese monobloc avec eurocones avec vannes - 12 dep	1	P.	-	411,00 €

COLLECTEURS COMPLETS - AGRAFES DE FIXATION



Référence	Désignation	Mult. vente	Unit. fact.	DEEE HT	P.U. HT
✓ TETAGRAF40	agrafes fixation plancher - 40 mm - boite de 300 pieces	1	P.	-	16,00 €
✓ TETAGRAF60	agrafes fixation plancher - 60 mm - boite de 300 pieces	1	P.	-	19,00 €

COLLECTEURS COMPLETS - AGRAFEUSE



Référence	Désignation	Mult. vente	Unit. fact.	DEEE HT	P.U. HT
TET000126	agrafeuse	1	P.	-	450,00 €

COLLECTEURS COMPLETS - FILM POLYANE



Référence	Désignation	Mult. vente	Unit. fact.	DEEE HT	P.U. HT
TET000127	film polyane pretrace 100ml x 2 ml	1	P.	-	350,00 €

COLLECTEURS COMPLETS - REGULATION



Référence	Désignation	Mult. vente	Unit. fact.	DEEE HT	P.U. HT
TETTEC-S_LT	module de regulation TEC_S_LT pour une zone plancher sans regulation	1	P.	-	1185,00 €
TETTEC-S_STD	module de regulation TEC-S_STD avec REGUL-TEC	1	P.	-	1265,00 €
TETTEC-S_MULTI	module de regulation TEC-S_MULTI avec REGUL-TEC multi	1	P.	-	1265,00 €

COLLECTEUR INOX



Référence	Désignation	Mult. vente	Unit. fact.	DEEE HT	P.U. HT
① AF90SCIX-3	set collecteur inox 1" - 3 départs 3/4" ek	1	P.	-	207,46 €
① AF90SCIX-4	set collecteur inox 1" - 4 départs 3/4" ek	1	P.	-	239,29 €
① AF90SCIX-5	set collecteur inox 1" - 5 départs 3/4" ek	1	P.	-	280,98 €
① AF90SCIX-6	set collecteur inox 1" - 6 départs 3/4" ek	1	P.	-	315,35 €
① AF90SCIX-7	set collecteur inox 1" - 7 départs 3/4" ek	1	P.	-	344,93 €
② AF9JVD-26	jeu de 2 vannes droites avec thermomètre	1	P.	-	69,01 €
③ AF9JVC-26	jeu de 2 vannes coudées avec thermomètre	1	P.	-	71,69 €
AF9ERP-1615	raccords à compression per 16 x 1,5 3/4 ek	1	P.	-	4,75 €
AF9ERM-162	raccords à compression multicouche 16 x 2 3/4 ek	1	P.	-	4,99 €
AF9TET-230	tête electrothermique 230v - m30 x 1,5	1	P.	-	36,06 €

Caractéristiques techniques, Conditionnement, Multiple de vente, Unité de facturation, visuels, Euroclasse, DEEE HT, PU HT en Euros et hors DEEE et Eco-mobilier; donnés à titre indicatif et susceptibles de modifications sans préavis. ils ne nous engagent qu'après confirmation expresse. Les prix unitaires indiqués sont ceux des réseaux COAXEL, REXEL et SCT, ils ne s'appliquent pas pour le réseau ESPACE ELEC. Pour plus d'informations, consultez votre agence habituelle ou connectez-vous sur notre site internet rexel.fr - N.C-nous consulter.

✓ Produit stocké

**BOOSTEZ VOS VENTES
AVEC**



VOTRE PRIME CEE

POUR L'ISOLATION DES MURS ⁽¹⁾

NOUVEAUX TARIFS 2019



ISOLATION



CHAUFFAGE
ET ECS



RÉGULATION

Offre Primexel valable du 01/01/19 au 31/12/20*

- 1** Avant toute signature de devis, inscrivez-vous sur www.primexel.fr : c'est gratuit et sans engagement
- 2** Simulez votre prime CEE
- 3** Créez votre dossier travaux
- 4** La prime CEE vous est versée par chèque ou par virement**

*sauf changements réglementaires et barèmes
**vous devez verser au moins 25% du montant de la prime CEE à votre client sous forme de remise sur devis et facture

BAR-EN-102

Exemple pour un chantier*

- Logement construit depuis plus de 2 ans
- Chauffé au combustible
- 100m² de murs isolés

ZONES	Prime CEE ⁽¹⁾	Prime CEE ⁽¹⁾ en cas de grande précarité énergétique
	H1 ⁽²⁾	2 280 €
H2 ⁽²⁾	1 860 €	3 720 €
H3 ⁽²⁾	1 260 €	2 520 €
H3 ⁽²⁾ CORSE	2 520 €	3 780 €

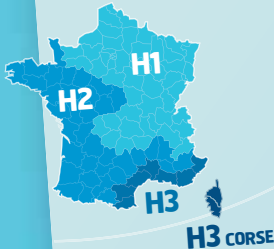

(1) Voir conditions d'éligibilité sur www.primexel.fr

(2) Départements de la zone H1 : 01, 02, 03, 05, 08, 10, 14, 15, 19, 21, 23, 25, 27, 28, 38, 39, 42, 43, 45, 51, 52, 54, 55, 57, 58, 59, 60, 61, 62, 63, 67, 68, 69, 70, 71, 73, 74, 75, 76, 77, 78, 80, 87, 88, 89, 90, 91, 92, 93, 94, 95.
Départements de la zone H2 : 04, 07, 09, 12, 16, 17, 18, 22, 24, 26, 29, 31, 32, 33, 35, 36, 37, 40, 41, 44, 46, 47, 48, 49, 50, 53, 56, 64, 65, 72, 79, 81, 82, 84, 85, 86.

Départements de la zone H3 : 06, 11, 13, 30, 34, 66, 83.
Départements de la zone H3 Corse : 2A, 2B.

Pour plus d'informations, rendez-vous sur

www.primexel.fr

L'énergie est notre avenir, économisons-la !

PLANCHER CHAUFFANT RAFRAICHISSANT

PANNEAUX DE MOUSSE ISOLANTE POLYURÉTHANE



PANNEAUX DE MOUSSE ISOLANTE POLYURÉTHANE



TMS® est constitué d'une plaque de mousse de polyuréthane isolante et d'un parement multi-couches étanche.

Avantages :

- Polyvalent : supporte tous types de chapes (traditionnelles, fluides...)
- Fortes résistances thermiques.
- Parement multi-couches étanche.
- Rainé bouveté 4 côtés.
- Quadrillé sur 1 face.

TMS® est l'isolant sol universel, sous chape flottante (traditionnelle ou fluide), adapté à toutes les techniques de chauffage. Pose directe des éléments chauffants. Pas de pose de film polyéthylène sous l'élément chauffant.

Référence	Désignation	épaisseur d'isolation (mm)	largeur (m)	longueur (m)	plaque à agraffer	matériau	Mult. vente	Unit. fact.	DEEE HT	P.U. HT
1 EFSTMS25MM1200X1000	TMS 25 mm 1200 x1000	25	1	1,2	OUI	polyuréthane	15	P.	-	17,63 €
✓ 1 EFSTMS30MM1200X1000	TMS 30 mm 1200 x1000	30	1	1,2	OUI	polyuréthane	12	P.	-	18,55 €
1 EFSTMS40MM1200X1000	TMS 40 mm 1200 x1000	40	1	1,2	OUI	polyuréthane	1	P.	-	22,69 €
✓ 1 EFSTMS48MM1200X1000	TMS 48 mm 1200 x1000	48	1	1,2	OUI	polyuréthane	8	P.	-	27,20 €
1 EFSTMS52MM1200X1000	TMS 52 mm 1200 x1000	52	1	1,2	OUI	polyuréthane	7	P.	-	28,89 €
✓ 1 EFSTMS56MM1200X1000	TMS 56 mm 1200 x1000	56	1	1,2	OUI	polyuréthane	7	P.	-	30,50 €
1 EFSTMS61MM1200X1000	TMS 61 mm 1200 x 1000	61	1	1,2	OUI	polyuréthane	N.C	P.	-	N.C
✓ 1 EFSTMS68MM1200X1000	TMS 68 mm 1200 x1000	68	1	1,2	OUI	polyuréthane	5	P.	-	37,05 €
✓ 1 EFSTMS80MM1200X1000	TMS 80 mm 1200 x1000	80	1	1,2	OUI	polyuréthane	5	P.	-	43,39 €
1 EFSTMS87MM1200X1000	TMS 87 mm 1200 x1000	87	1	1,2	OUI	polyuréthane	N.C	P.	-	N.C
✓ 1 EFSTMS100MM1200X1000	TMS 100 mm 1200 x1000	100	1	1,2	OUI	polyuréthane	4	P.	-	51,84 €
✓ 1 EFSTMS120MM1200X1000	TMS 120 mm 1200 x1000	120	1	1,2	OUI	polyuréthane	1	P.	-	62,00 €
1 EFSTMS140MM1200X1000	TMS 140 mm 1200 X 1000	140	1	1,2	OUI	polyuréthane	N.C	P.	-	N.C

PANNEAUX DE MOUSSE ISOLANTE POLYURÉTHANE - ISOLATION PERIPHERIQUE



Référence	Désignation	épaisseur d'isolation (mm)	largeur (m)	longueur (m)	matériau	Mult. vente	Unit. fact.	DEEE HT	P.U. HT
✓ EFSEFIRIVELARG120MMEP5MM	EFIRIVE LARG 120mm EP 5mm	5	0,12	50	polyéthylène	1	P.	-	44,74 €
✓ EFSEFIRIVELARG150MMEP5MM	EFIRIVE LARG 150mm EP 5mm	5	0,15	50	polyéthylène	1	P.	-	47,43 €
✓ EFSEFIRIVELARG150MMEP8MM	EFIRIVE LARG 150mm EP 8mm	8	0,15	25	polyéthylène	1	P.	-	26,25 €
✓ EFSEFIRIVELARG180MMEP5MM	EFIRIVE LARG 180mm EP 5mm	5	0,18	50	polyéthylène	1	P.	-	51,81 €
EFSEFIRIVELARG210MMEP5MM	EFIRIVE LARG 210mm EP 5mm	5	0,21	50	polyéthylène			N.C	N.C

DALLES ISOLANTES

DALLE PLANEA



La dalle Planéa est en Néopor moulé.

Ces dalles présentent sur la face supérieure un quadrillage pour le repérage du pas.

Applications

Dalle isolante en PSE utilisée comme barrière thermique pour la réalisation de chape flottante pour plancher chauffant ou rafraîchissant par vecteur eau, utilisant des tubes en matériau de synthèse noyés dans le béton.

Référence	Désignation	épaisseur d'isolation (mm)	largeur (m)	longueur (m)	résistance thermique Rd (W/(m².K))	plaque à agraffer	Mult. vente	Unit. fact.	DEEE HT	P.U. HT
1 CMP9890075	Dalle PLANEA 0,75 EP 24MM	24	830	1280	0,75	OUI	16	P.	-	14,56 €
1 CMP9890215	Dalle PLANEA 2,4 EP74MM	74	830	1280	2,4	OUI	5	P.	-	30,40 €

DALLE PLANE EXACT PUR



L'élément principal du système Exact est une dalle isolante en polyuréthane revêtue sur ses deux faces d'une couche étanche et qui est recouverte d'une chape flottante chauffante ou rafraîchissante dans laquelle sont noyés des tubes en matériau de synthèse permettant la circulation d'eau.

Référence	Désignation	épaisseur (mm)	largeur (m)	longueur (m)	résistance thermique Rd (W/(m².K))	plaque à agraffer	matériau	Mult. vente	Unit. fact.	DEEE HT	P.U. HT
✓ 1 CMP110033001	EXACT dalle plane PU 1,2m², R=2,60, 56mm	56	1	1,2	2,6	OUI	polyuréthane	7	P.	-	34,14 €
✓ 1 CMP110037001	EXACT dalle plane PU 1,2m², R=4,65, 100mm	100	1	1,2	4,65	OUI	polyuréthane	4	P.	-	58,47 €

Caractéristiques techniques, Conditionnement, Multiple de vente, Unité de facturation, visuels, Euroclasse, DEEE HT, PU HT en Euros et hors DEEE et Eco-mobilier; donnés à titre indicatif et susceptibles de modifications sans préavis. ✓ Produit stocké
 ils ne nous engageant qu'après confirmation expresse. Les prix unitaires indiqués sont ceux des réseaux COAXEL, REXEL et SCT, ils ne s'appliquent pas pour le réseau ESPACE ELEC.
 Pour plus d'informations, consultez votre agence habituelle ou connectez-vous sur notre site internet rexel.fr - N.C-nous consulter.

DALLE OPTIMA

L'élément principal du système Optima est une dalle isolante en PSE recyclable utilisée comme barrière thermique et qui est recouverte d'une chape flottante chauffante ou rafraîchissante dans laquelle sont noyés des tubes en matériau de synthèse permettant la circulation d'eau.



1

Référence	Désignation	épaisseur d'isolation (mm)	largeur (m)	longueur (m)	résistance thermique Rd (W/(m².K))	plaque à plots	Mult. vente	Unit. fact.	DEEE HT	P.U. HT
✓ 1 CMPC120017001	Dalle Optima 25 1m² - R=0,75 - Ep=24mm	24	0,869	1,207	0,75	OUI	12	P.	-	22,72 €
✓ 1 CMPC120018001	Dalle Optima 25 1m² - R=1,25 - Ep=41mm	41	0,869	1,207	1,25	OUI	8	P.	-	32,46 €
✓ 1 CMPC120019001	Dalle Optima 25 1m² - R=1,70 - Ep=56mm	56	0,869	1,207	1,7	OUI	8	P.	-	35,13 €
✓ 1 CMPC120020001	Dalle Optima 25 1m² - R=2,10 - Ep=69mm	69	0,869	1,207	2,1	OUI	6	P.	-	39,16 €
1 CMPC120024001	Dalle Optima 25 1m² - R=2,40 - Ep=80mm	80	0,869	1,207	2,4	OUI	6	P.	-	39,36 €

ROTHAFLEX



La dalle ROTHAFLEX est une dalle isolante, plane, de désolidarisation du sol pour plancher chauffant rafraîchissant hydraulique. Son système rainuré-bouveté permet une mise en œuvre facile, rapide et plus sécurisée. Son quadrillage au pas de 10 cm, permet une pose du tube plus facile et donc plus rapide. Résistances thermiques de 1,05 à 5,55 m².K/W



1

Référence	Désignation	épaisseur d'isolation (mm)	largeur (m)	longueur (m)	résistance thermique Rd (W/(m².K))	plaque à agrafes	Mult. vente	Unit. fact.	DEEE HT	P.U. HT
✓ 1 OTH1409010329	ROTHAFLEX 24 - dalle plane en PUR - ép. 24 - R = 1.05 m².K/W - S = 1.20 m²	24	1	1,2	1,05	OUI	21	P.	-	22,68 €
✓ 1 OTH1409010330	ROTHAFLEX 30 - dalle plane en PUR - ép. 30 - R = 1.35 m².K/W - S = 1.20 m²	30	1	1,2	1,35	OUI	16	P.	-	25,55 €
✓ 1 OTH1409010333	ROTHAFLEX 52 - dalle plane en PUR - ép. 52 - R = 2.40 m².K/W - S = 1.20 m²	52	1	1,2	2,4	OUI	9	P.	-	37,46 €
✓ 1 OTH1409010334	ROTHAFLEX 56 - dalle plane en PUR - ép. 56 - R = 2.60 m².K/W - S = 1.20 m²	56	1	1,2	2,6	OUI	8	P.	-	38,72 €
✓ 1 OTH1409010337	ROTHAFLEX 80 - dalle plane en PUR - ép. 80 - R = 3.70 m².K/W - S = 1.20 m²	80	1	1,2	3,7	OUI	6	P.	-	53,03 €
✓ 1 OTH1409010340	ROTHAFLEX 101 - dalle plane en PUR - ép. 100 - R = 4.65 m².K/W - S = 1.20 m²	100	1	1,2	4,65	OUI	5	P.	-	66,75 €
✓ 1 OTH1409010341	ROTHAFLEX 120 - dalle plane en PUR - ép. 120 - R = 5.55 m².K/W - S = 1.20 m²	120	1	1,2	5,55	OUI	4	P.	-	86,76 €

ROTHERM ICE



Dalle ICE, la solution Thermo-Acoustique
La dalle ICE est une dalle isolante, à plots, de désolidarisation du sol pour plancher chauffant rafraîchissant hydraulique. Son système tenons et mortaises permet une mise en œuvre facile, rapide et plus sécurisée. Son pas de pose multiple de 7,5 cm et les plots permettent une pose du tube plus facile et donc plus rapide. Grâce aux plots plus besoin d'utiliser d'agrafes. La dalle ROTHERM ICE dispose d'un classement acoustique ΔLw = 20dB. Résistances thermiques de 0,75 à 3,00 m².K/W



1

Référence	Désignation	épaisseur d'isolation (mm)	largeur (m)	longueur (mm)	résistance thermique Rd (W/(m².K))	plaque à plots	Mult. vente	Unit. fact.	DEEE HT	P.U. HT
✓ 1 OTH1409011300	Rotherm ICE 075	26	900	1200	0,75	oui	1	P.	-	20,89 €
1 OTH1409011301	Rotherm ICE 125	43	900	1200	1,25	oui	1	P.	-	30,32 €
1 OTH1409011302	Rotherm ICE 170	59	900	1200	1,7	oui	1	P.	-	36,93 €
1 OTH1409011303	Rotherm ICE 210	72	900	1200	2,1	oui	1	P.	-	41,55 €
1 OTH1409011304	Rotherm ICE 240	83	900	1200	2,4	oui	1	P.	-	49,85 €
1 OTH1409011305	Rotherm ICE 300	103	900	1200	3	oui	1	P.	-	62,47 €

Caractéristiques techniques, Conditionnement, Multiple de vente, Unité de facturation, visuels, Euroclasse, DEEE HT, PU HT en Euros et hors DEEE et Eco-mobilier; donnés à titre indicatif et susceptibles de modifications sans préavis, ils ne nous engagent qu'après confirmation expresse. Les prix unitaires indiqués sont ceux des réseaux COAXEL, REXEL et SCT, ils ne s'appliquent pas pour le réseau ESPACE ELEC. Pour plus d'informations, consultez votre agence habituelle ou connectez-vous sur notre site internet rexel.fr - N.C-nous consulter.













✓ Produit stocké

PLANCHER CHAUFFANT RAFRAICHISSANT

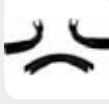
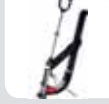
COMPOSANTS PLANCHER CHAUFFANT

ACCESSOIRES PCBT

COMAP

Référence	Désignation		Mult. vente	Unit. fact.	DEEE HT	P.U. HT
✓ CMP260004001	ISOL periph. Adhesif 150x8mm RouL50m		1	P.	-	79,20 €
✓ CMP33876	ISOL.pourt.simple 5mm RouL de 50m		1	P.	-	58,70 €
✓ CMP260005001	ISOL periph. Adhes+bav 150x8mm 50m chape liqu		1	P.	-	78,13 €
CMPVMP03A14	REG Thermostat à réarmement manuel 9100 3/4' Eurocône		1	P.	0,02 €	104,85 €
CMP98610206	9861 Arm Appliq 2/6S L550		1	P.	-	195,78 €
✓ CMP98610711	9861 Arm Appliq 7/11S L750		1	P.	-	210,95 €
✓ CMP250008001	9503 Coude guide 90DEG 16-18mm		1	P.	-	4,80 €
✓ CMP162001	TC1620 Agrafeuse Biofloor		1	P.	-	880,12 €
✓ CMP162100	TC1621 Agrafe 16-20mm Long 40mm		300	P.	-	0,19 €
✓ CMP220002002	9874 FLUIDIFIANT/PLAST RETICHAPE 20L 23kg		1	P.	-	189,00 €
CMP220002004	9874 FLUIDIFIANT/PLAST RETICHAPE 10L 11kg		1	P.	-	145,88 €
CMP220004002	988 Antigel Greenway prêt empl 20L		1	P.	-	234,50 €
CMP220001002	988 Additif Retifluide Antigel 20L		1	P.	-	152,70 €

Caractéristiques techniques, Conditionnement, Multiple de vente, Unité de facturation, visuels, Euroclasse, DEEE HT, PU HT en Euros et hors DEEE et Eco-mobilier; donnés à titre indicatif et susceptibles de modifications sans préavis, ils ne nous engagent qu'après confirmation expresse. Les prix unitaires indiqués sont ceux des réseaux COAXEL, REXEL et SCT, ils ne s'appliquent pas pour le réseau ESPACE ELEC.





Pour plus d'informations, consultez votre agence habituelle ou connectez-vous sur notre site internet rexel.fr - N.C-nous consulter.

✓ Produit stocké

COMPOSANTS PLANCHER CHAUFFANT







Agrafeuse SPEEDSTAR + CAVALIERS CFEX = La combinaison unique et innovante

Référence	Désignation		Mult. vente	Unit. fact.	DEEE HT	P.U. HT
✓ 0TH1409040000	CAVALIER CFEX (1000 PCES) Rehausse du tube de 3 mm = jusqu'à -15% de temps de chauffe Capacité de perforation de l'isolant améliorée. Ergots anti-arrachements		1000	P.	-	0,11 €
✓ 0TH1409050616	Agrafeuse Speedstar pour cavaliers ROTH Grande vitesse d'agrafage. Confort d'usage, gain de temps et moins d'efforts sur chantier, pas de maintenance.		1	P.	-	474,58 €
✓ 0TH1409040002	BL 60 AVEC BAVETTE. MOUSSE 150 MM		1	P.	-	56,08 €
✓ 0TH1409040060	ADJUVANT AD 5 (BIDON DE 5 LITRES)		1	P.	-	69,41 €

REGULATION

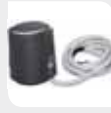
DOMOLINE



Référence	Désignation		Mult. vente	Unit. fact.	DEEE HT	P.U. HT
✓ 0TH1409040289	Tete thermique 230v-1W-NF pour collecteur HXD/NIS		1	P.	0,12 €	37,44 €
✓ 0TH1409100109	Domoline thermostat d'ambiance Radio Fréquence ROTH France		1	P.	0,12 €	118,94 €
0TH1409100110	Domoline Elément de base radio commandé 8 canaux (max. 8 therm. / 16 moteurs)		1	P.	0,12 €	428,39 €
✓ 0TH1409100111	Domoline Elément de base radio commandé 1 canal (max. 1 therm. / 5 moteurs)		1	P.	0,12 €	113,43 €
✓ 0TH1409040292	ADAPTATEUR TETE THEMIQUE COLL INOX		1	P.	-	4,29 €

SECURITE

AQUASTAT



Référence	Désignation		Mult. vente	Unit. fact.	DEEE HT	P.U. HT
✓ TMRAARM	AQUASTAT APPLIQUE AQUANORM A REARMEMENT MANUEL		1	P.	-	68,97 €

Caractéristiques techniques, Conditionnement, Multiple de vente, Unité de facturation, visuels, Euroclasse, DEEE HT, PU HT en Euros et hors DEEE et Eco-mobilier; donnés à titre indicatif et susceptibles de modifications sans préavis, ils ne nous engagent qu'après confirmation expresse. Les prix unitaires indiqués sont ceux des réseaux COAXEL, REXEL et SCT, ils ne s'appliquent pas pour le réseau ESPACE ELEC.

Pour plus d'informations, consultez votre agence habituelle ou connectez-vous sur notre site internet rexel.fr - N.C-nous consulter.

✓ Produit stocké

COMPOSANTS DE MISE EN ŒUVRE



ESABORA Tarif

INTÉGREZ VOS REMISES & PRIX NETS

- Moteur de recherche
- Export de données
- Prix personnalisés
- Actualisation en ligne

Ta

Notre solution en vidéo sur www.esabora-digital-services.com

PROCEL

TUBE CUIVRE

TUBE CUIVRE



"Nos tubes cuivre sont conformes à la norme NF EN 1057, ils sont destinés au transport de l'eau chaude, de l'eau froide et de chauffage, des combustibles liquides et gazeux, des gaz et de l'évacuation...(domaine défini par la norme). Ils sont garantis pour une durée de 30 ans, dans des conditions normales d'application, contre tous vices cachés et les corrosions du type Pitting liées à la présence de films carbonés."

KME

TUBE CUIVRE - TUBE CUIVRE "DUR" SML

KME

Référence	Désignation	matériau	diamètre externe du tube	Colisage	épaisseur de paroi	dureté cuivre	recuit	avec isolation thermique	avec revêtement	Mult. vente	Unit. fact.	DEEE HT	P.U. HT
CUICUE8	Tube cuivre écroui barre de 5 mètres 8x1mm	cuivre	8		1	dur	Non	Non	Non	5	M.	-	4,02 €
✓ CUICUE10	Tube cuivre écroui barre de 5 mètres 10x1mm	cuivre	10	25	1	dur	Non	Non	Non	5	M.	-	4,37 €
✓ CUICUE12	Tube cuivre écroui barre de 5 mètres 12x1mm	cuivre	12	25	1	dur	Non	Non	Non	5	M.	-	5,41 €
✓ CUICUE14	Tube cuivre écroui barre de 5 mètres 14x1mm	cuivre	14	25	1	dur	Non	Non	Non	5	M.	-	6,23 €
✓ CUICUE16	Tube cuivre écroui barre de 5 mètres 16x1mm	cuivre	16	25	1	dur	Non	Non	Non	5	M.	-	7,19 €
✓ CUICUE18	Tube cuivre écroui barre de 5 mètres 18x1mm	cuivre	18	25	1	dur	Non	Non	Non	5	M.	-	8,15 €
✓ CUICUE22	Tube cuivre écroui barre de 5 mètres 22x1mm	cuivre	22	25	1	dur	Non	Non	Non	5	M.	-	10,10 €
✓ CUICUE28	Tube cuivre écroui barre de 5 mètres 28x1mm	cuivre	28	10	1	dur	Non	Non	Non	5	M.	-	13,02 €
✓ CUICUE32	Tube cuivre écroui barre de 5 mètres 32x1mm	cuivre	32	20	1	dur	Non	Non	Non	5	M.	-	15,62 €
✓ CUICUE35	Tube cuivre écroui barre de 5 mètres 35x1mm	cuivre	35		1	dur	Non	Non	Non	5	M.	-	16,50 €
✓ CUICUE40	Tube cuivre écroui barre de 5 mètres 40x1mm	cuivre	40	15	1	dur	Non	Non	Non	5	M.	-	19,13 €
✓ CUICUE42	Tube cuivre écroui barre de 5 mètres 42x1mm	cuivre	42		1	dur	Non	Non	Non	5	M.	-	20,12 €
✓ CUICUES2	Tube cuivre écroui barre de 5 mètres 52x1mm	cuivre	52	5	1	dur	Non	Non	Non	5	M.	-	25,25 €
✓ CUICUES4	Tube cuivre écroui barre de 5 mètres 54x1mm	cuivre	54		1	dur	Non	Non	Non	5	M.	-	25,42 €
✓ CUICUES4X15	Tube cuivre écroui barre de 5 mètres 54x1,5 mètres	cuivre	54		1,5	dur	Non	Non	Non	5	M.	-	36,43 €
CUICUE63	Tube cuivre écroui barre de 5 mètres 63x1,6mm	cuivre	63		1,6	dur	Non	Non	Non	5	M.	-	88,59 €

TUBE CUIVRE - TUBE CUIVRE PRE-GAINE COURONNE

KME

Référence	Désignation	matériau	diamètre externe du tube	dureté cuivre	recuit	avec isolation thermique	avec revêtement	Mult. vente	Unit. fact.	DEEE HT	P.U. HT
✓ CUICUI12	Tube Pré-Gainé 10/12 CAMLEX Couronne de 25 mètres	cuivre	12	demi-dur	Oui	Non	Oui	25	M.	-	7,05 €
✓ CUICUI14	Tube Pré-Gainé 12/14 CAMLEX Couronne de 25 mètres	cuivre	14	demi-dur	Oui	Non	Oui	25	M.	-	7,96 €
✓ CUICUI16	Tube Pré-Gainé 14/16 CAMLEX Couronne de 25 mètres	cuivre	16	demi-dur	Oui	Non	Oui	25	M.	-	9,25 €
✓ CUICUI18	Tube Pré-Gainé 16/18 CAMLEX Couronne de 25 mètres	cuivre	18	demi-dur	Oui	Non	Oui	25	M.	-	10,37 €
✓ CUICUI22	Tube Pré-Gainé 20/22 CAMLEX Couronne de 25 mètres	cuivre	22	demi-dur	Oui	Non	Oui	25	M.	-	12,86 €

TUBE CUIVRE - TUBE CUIVRE "MI-DUR" 5 ML

KME

Référence	Désignation	matériau	diamètre externe du tube	épaisseur de paroi	dureté cuivre	recuit	avec isolation thermique	avec revêtement	Mult. vente	Unit. fact.	DEEE HT	P.U. HT
✓ CUICUMIDUR12	Tube demi-dur barre de 5 mètres 12x1mm	cuivre	12	1	demi-dur	Non	Non	Non	5	M.	-	5,41 €
✓ CUICUMIDUR14	Tube demi-dur barre de 5 mètres 14x1mm	cuivre	14	1	demi-dur	Non	Non	Non	5	M.	-	6,23 €
✓ CUICUMIDUR15	Tube demi-dur barre de 5 mètres 15x1mm	cuivre	15	1	demi-dur	Non	Non	Non	5	M.	-	6,75 €
✓ CUICUMIDUR16	Tube demi-dur barre de 5 mètres 16x1mm	cuivre	16	1	demi-dur	Non	Non	Non	5	M.	-	7,19 €
✓ CUICUMIDUR18	Tube demi-dur barre de 5 mètres 18x1mm	cuivre	18	1	demi-dur	Non	Non	Non	5	M.	-	8,15 €
✓ CUICUMIDUR22	Tube demi-dur barre de 5 mètres 22x1mm	cuivre	22	1	demi-dur	Non	Non	Non	5	M.	-	10,10 €
✓ CUICUMIDUR28	Tube demi-dur barre de 5 mètres 28x1mm	cuivre	28	1	demi-dur	Non	Non	Non	5	M.	-	13,02 €

Caractéristiques techniques, Conditionnement, Multiple de vente, Unité de facturation, visuels, Euroclasse, DEEE HT, PU HT en Euros et hors DEEE et Eco-mobilier; donnés à titre indicatif et susceptibles de modifications sans préavis, ils ne nous engagent qu'après confirmation expresse. Les prix unitaires indiqués sont ceux des réseaux COAXEL, REXEL et SCT, ils ne s'appliquent pas pour le réseau ESPACE ELEC.

Pour plus d'informations, consultez votre agence habituelle ou connectez-vous sur notre site internet rexel.fr - N.C-nous consulter.

✓ Produit stocké

RÉGULATION
PROGRAMMATION GESTION

POMPES A CHALEUR

CHAUDIÈRES

FUMISTERIE

ÉMETTEURS EAU CHAUDE

PLANCHER CHAUFFANT
RAFRAICHISSANT

TUBE CUIVRE - TUBE CUIVRE RECUIT COURONNE



Référence	Désignation	matériau	diamètre externe du tube	dureté cuivre	recuit	avec isolation thermique	avec revêtement	Mult. vente	Unit. fact.	DEEE HT	P.U. HT
✓ CUICUR6	Tube cuivre recuit couronne 50 mètres 4/6	cuivre	6	demi-dur	Oui	Non	Non	50	M.	-	3,81 €
CUICUR8	Tube cuivre recuit couronne 50 mètres 6/8	cuivre	8	demi-dur	Oui	Non	Non	50	M.	-	3,87 €
CUICUR10	Tube cuivre recuit couronne 50 mètres 8/10	cuivre	10	demi-dur	Oui	Non	Non	50	M.	-	4,88 €
✓ CUICUR12	Tube cuivre recuit couronne 50 mètres 10/12	cuivre	12	demi-dur	Oui	Non	Non	50	M.	-	5,92 €
✓ CUICUR14	Tube cuivre recuit couronne 50 mètres 12/14	cuivre	14	demi-dur	Oui	Non	Non	50	M.	-	6,96 €
✓ CUICUR16	Tube cuivre recuit couronne 50 mètres 14/16	cuivre	16	demi-dur	Oui	Non	Non	50	M.	-	8,06 €
✓ CUICUR18	Tube cuivre recuit couronne 35 mètres 16/18	cuivre	18	demi-dur	Oui	Non	Non	35	M.	-	8,96 €
✓ CUICUR22	Tube cuivre recuit couronne 35 mètres 20/22	cuivre	22	demi-dur	Oui	Non	Non	35	M.	-	11,10 €

TUBE CUIVRE - TUBE CUIVRE "DEMI-DUR" 4ML



Référence	Désignation	matériau	diamètre externe du tube	épaisseur de paroi	dureté cuivre	recuit	avec isolation thermique	avec revêtement	Mult. vente	Unit. fact.	DEEE HT	P.U. HT
✓ CUIDD010204	Tube demi-dur barre de 4 mètres 12x1mm	cuivre	12	1	demi-dur	Non	Non	Non	4	M.	-	5,41 €
✓ CUIDD010205	Tube demi-dur barre de 4 mètres 14x1mm	cuivre	14	1	demi-dur	Non	Non	Non	4	M.	-	6,23 €
✓ CUIDD010206	Tube demi-dur barre de 4 mètres 16x1mm	cuivre	16	1	demi-dur	Non	Non	Non	4	M.	-	7,19 €
✓ CUIDD010307	Tube demi-dur barre de 4 mètres 18x1mm	cuivre	18	1	demi-dur	Non	Non	Non	4	M.	-	8,15 €
✓ CUIDD010209	Tube demi-dur barre de 4 mètres 22x1mm	cuivre	22	1	demi-dur	Non	Non	Non	4	M.	-	10,10 €
✓ CUIDD010211	Tube écroui barre de 4 mètres 28x1mm	cuivre	28	1	dur	Non	Non	Non	4	M.	-	13,02 €
CUIDD010212	Tube écroui barre de 4 mètres 32x1mm	cuivre	32	1	dur	Non	Non	Non	4	M.	-	15,62 €

TUBE CUIVRE - TUBE CUIVRE PRE-ISOLE



Référence	Désignation	matériau	diamètre externe du tube	dureté cuivre	recuit	avec isolation thermique	avec revêtement	Mult. vente	Unit. fact.	DEEE HT	P.U. HT
CUIWIEWICU12	Tube Pré-Isolé CAM-FLEX 10X12 Couronne de 50 mètres	cuivre	12	demi-dur	Oui	Oui	Non	50	M.	-	8,62 €
CUIWIEWICU14	Tube Pré-Isolé CAM-FLEX 12X14 Couronne de 50 mètres	cuivre	14	demi-dur	Oui	Oui	Non	50	M.	-	10,16 €
CUIWIEWICU16	Tube Pré-Isolé CAM-FLEX 14X16 Couronne de 50 mètres	cuivre	16	demi-dur	Oui	Oui	Non	50	M.	-	11,73 €
CUIWIEWICU18	Tube Pré-Isolé CAM-FLEX 16X18 Couronne de 50 mètres	cuivre	18	demi-dur	Oui	Oui	Non	50	M.	-	13,29 €
✓ CUIWIEWICU22	Tube Pré-Isolé CAM-FLEX 20X22 Couronne de 25 mètres	cuivre	22	demi-dur	Oui	Oui	Non	25	M.	-	16,42 €

TUBE MULTICOUCHE

TUBE MULTICOUCHE PEX AL PEX - GAMME 0,4 MULTISKIN

COMAP



Référence	Désignation	couleur	longueur (mm)	température max. (°C)	Mult. vente	Unit. fact.	DEEE HT	P.U. HT
✓ ① CMPB11001004	Tube MultiSkin 16x2 - 5m	blanc	125	95	5	M.	-	4,32 €
✓ ① CMPB11003004	Tube MultiSkin 20x2 - 5m	blanc	90	95	5	M.	-	5,79 €
✓ ① CMPB11004004	Tube MultiSkin 26x3 - 5m	blanc	50	95	5	M.	-	9,76 €
✓ ① CMPB11005004	Tube MultiSkin 32x3 - 5m	blanc	35	95	5	M.	-	12,93 €
✓ ② CMPB12002002	Tube MultiSkin 16x2 - 100m	blanc	100	95	100	M.	-	2,92 €
✓ ② CMPB12004001	Tube MultiSkin 20x2 - 100m	blanc	100	95	100	M.	-	4,65 €
✓ ② CMPB12005001	Tube MultiSkin 26x3 - 50m	blanc	50	95	50	M.	-	7,94 €
✓ ② CMPB12006001	Tube MultiSkin 32x3 - 50m	blanc	50	95	50	M.	-	12,98 €
✓ CMPB121002003	Tube MultiSkin Gainé Bleu 16x2 - 100m	bleu	100	95	100	M.	-	4,49 €
✓ CMPB121004002	Tube MultiSkin Gainé Bleu 20x2 - 50m	bleu	50	95	50	M.	-	6,16 €
✓ ③ CMPB122002003	Tube MultiSkin Gainé Rouge 16x2 - 100m	rouge	100	95	100	M.	-	4,49 €
✓ ③ CMPB122004002	Tube MultiSkin Gainé Rouge 20x2 - 50m	rouge	50	95	50	M.	-	6,16 €
✓ ③ CMPB122005001	Tube MultiSkin Gainé Rouge 26x3 - 50m	rouge	50	95	50	M.	-	9,53 €
✓ ④ CMPB131002001	Tube MultiSkin isolé 6 mm Bleu 16x2 - 100m - 6mm	bleu	100	95	100	M.	-	5,57 €
✓ ④ CMPB131004001	Tube MultiSkin isolé 6 mm Bleu 20x2 - 50m - 6mm	bleu	50	95	50	M.	-	7,84 €
✓ ④ CMPB131005002	Tube MultiSkin isolé 6 mm Bleu 26x3 - 50m - 6mm	bleu	50	95	50	M.	-	10,73 €
✓ ④ CMPB131006001	Tube MultiSkin isolé 6 mm Bleu 32x3 - 25m - 6mm	bleu	25	95	25	M.	-	19,30 €

Caractéristiques techniques, Conditionnement, Multiple de vente, Unité de facturation, visuels, Euroclasse, DEEE HT, PU HT en Euros et hors DEEE et Eco-mobilier; donnés à titre indicatif et susceptibles de modifications sans préavis, ils ne nous engagent qu'après confirmation expresse. Les prix unitaires indiqués sont ceux des réseaux COAXEL, REXEL et SCT, ils ne s'appliquent pas pour le réseau ESPACE ELEC. ✓ Produit stocké

Pour plus d'informations, consultez votre agence habituelle ou connectez-vous sur notre site internet rexel.fr - N.C-nous consulter.

COMPOSANTS DE MISE EN ŒUVRE

CHAUFFAGE BOIS

VANNES ET MOTEURS

TRAITEMENT DE L'EAU

OUTILLAGE, FIXATIONS, CONSOMMABLES PLOMBERIE

SANITAIRE

COMPOSANTS DE MISE EN ŒUVRE

TUBE MULTICOUCHE

TUBE MULTICOUCHE PEX AL PEX - GAMME 0,4 MULTISKIN

COMAP

Référence	Désignation	couleur	longueur (mm)	température max. (°C)	Mult. vente	Unit. fact.	DEEE HT	P.U. HT
✓ 5 CMPB132002001	Tube MultiSkin isolé 6mm Rouge 16x2 - 100m - 6mm	rouge	100	95	100	M.	-	5,57 €
✓ 5 CMPB132004001	Tube MultiSkin isolé 6mm Rouge 20x2 - 50m - 6mm	rouge	50	95	50	M.	-	7,84 €
✓ 5 CMPB132005002	Tube MultiSkin isolé 6mm Rouge 26x3 - 50m - 6mm	rouge	50	95	50	M.	-	10,73 €
✓ 5 CMPB132006001	Tube MultiSkin isolé 6mm Rouge 32x3 - 25m - 6mm	rouge	25	95	25	M.	-	19,30 €
✓ CMPB121005001	Tube MultiSkin Gainé Bleu 26x3 - 50m	bleu	50	95	50	M.	-	9,53 €

TUBE MULTICOUCHE PERT AL PERT - GAMME 0,2 BETASKIN

COMAP



Référence	Désignation	longueur (mm)	diamètre externe du tube	couleur tuyau	Mult. vente	Unit. fact.	DEEE HT	P.U. HT
1 CMPB212002001	Tubes BetaSKIN 16x2 - 100m	100	16	blanc	100	M.	-	2,33 €
✓ 1 CMPB212002002	Tubes BetaSKIN 16x2 - 200m	200	16	blanc	200	M.	-	2,33 €
✓ 1 CMPB212004001	Tubes BetaSKIN 20x2 - 100m	100	20	blanc	100	M.	-	3,72 €
✓ 1 CMPB212005001	Tubes BetaSKIN 26x3 - 50m	50	26	blanc	50	M.	-	6,36 €
✓ 1 CMPB212006001	Tubes BetaSKIN 32x3 - 50m	50	32	blanc	50	M.	-	10,39 €
✓ 2 CMPB221001001	Tube BetaSkin Gainé Bleu 16x2 - 100m	100	16	bleu	100	M.	-	3,60 €
3 CMPB222001001	Tube BetaSkin Gainé Rouge 16x2 - 100m	100	16	rouge	100	M.	-	3,60 €
✓ 3 CMPB222004001	Tube BetaSkin Gainé Rouge 20x2 - 50m	50	20	rouge	50	M.	-	4,93 €
✓ 2 CMPB221004001	Tube BetaSkin Gainé Bleu 20x2 - 50m	50	20	bleu	50	M.	-	4,93 €

TUBE PER

TUBE PER NU

COMAP



Référence	Désignation	avec fourreau	couleur tuyau	épaisseur de paroi (mm)	température max. (°C)	diamètre externe du tube (mm)	Mult. vente	Unit. fact.	DEEE HT	P.U. HT
1 CMPB611003003	Tube PER nu bleu 20x1,9 - 200m	Non	bleu	1,9		20	200	M.	-	2,32 €
✓ 1 CMPB611005002	Tube PER nu bleu 12x1,1 - 200m	Non	bleu	1,1		12	200	M.	-	1,07 €
✓ 2 CMPB612001001	Tube PER nu rouge 16x1,5 - 100m	Non	rouge	1,5	90	16	100	M.	-	1,49 €
✓ 2 CMPB612001002	Tube PER nu rouge 16x1,5 - 120m	Non	rouge	1,5	90	16	120	M.	-	1,49 €
✓ 2 CMPB612001003	Tube PER nu rouge 16x1,5 - 200m	Non	rouge	1,5	90	16	200	M.	-	1,49 €
✓ 2 CMPB612001004	Tube PER nu rouge 16x1,5 - 240m	Non	rouge	1,5	90	16	240	M.	-	1,49 €
✓ 2 CMPB612001005	Tube PER nu rouge 16x1,5 - 800m	Non	rouge	1,5		16	800	M.	-	1,49 €
✓ 2 CMPB612001006	Tube PER nu rouge 16x1,5 - 80m	Non	rouge	1,5	90	16	80	M.	-	1,50 €
2 CMPB612003003	Tube PER nu rouge 20x1,9 - 200m	Non	rouge	1,9		20	200	M.	-	2,32 €
✓ 2 CMPB612004001	Tube PER nu rouge 25x2,3 - 100m	Non	rouge	2,3	90	25	100	M.	-	3,93 €
2 CMPB612005001	Tube PER nu rouge 32x2,9 - 50m	Non	rouge	2,9		32	50	M.	-	10,94 €
✓ 2 CMPB612009002	Tube PER nu rouge 12x1,1 - 200m	Non	rouge	1,1		12	200	M.	-	1,07 €

Caractéristiques techniques, Conditionnement, Multiple de vente, Unité de facturation, visuels, Euroclasse, DEEE HT, PU HT en Euros et hors DEEE et Eco-mobilier; donnés à titre indicatif et susceptibles de modifications sans préavis. ✓ Produit stocké
 ils ne nous engageant qu'après confirmation expresse. Les prix unitaires indiqués sont ceux des réseaux COAXEL, REXEL et SCT, ils ne s'appliquent pas pour le réseau ESPACE ELEC.
 Pour plus d'informations, consultez votre agence habituelle ou connectez-vous sur notre site internet rexel.fr - N.C-nous consulter.

TUBE PER GAINE ISOLE

COMAP



Référence	Désignation	avec fourreau	couleur tuyau	épaisseur de paroi (mm)	diamètre externe du tube (mm)	Mult. vente	Unit. fact.	DEEE HT	P.U. HT
✓ ① CMPB642003001	Tube PER gainé isolé bleu 25x2,3 - 50m	Oui	bleu	2,3	25	50	M.	-	20,70 €
✓ ① CMPB642007001	Tube PER gainé isolé rouge 25x2,3 - 50m	Oui	rouge	2,3	25	50	M.	-	20,70 €

TUBE PER GAINE

COMAP



Référence	Désignation	avec fourreau	couleur tuyau	épaisseur de paroi (mm)	température max. (°C)	diamètre externe du tube (mm)	Mult. vente	Unit. fact.	DEEE HT	P.U. HT
✓ ① CMPB621001001	Tube PER gainé bleu 16x1,5 - 100m	Oui	bleu	1,5	90	16	100	M.	-	1,91 €
✓ ① CMPB621002001	Tube PER gainé bleu 20x1,9 - 50m	Oui	bleu	1,9	90	20	50	M.	-	2,84 €
✓ ① CMPB621003001	Tube PER gainé bleu 25x2,3 - 50m	Oui	bleu	2,3	90	25	50	M.	-	3,92 €
✓ ① CMPB621004001	Tube PER gainé bleu 12x1,1 - 100m	Oui	bleu	1,1	90	12	100	M.	-	1,44 €
② CMPB622001001	Tube PER gainé rouge 16x1,5 - 60m	Oui	rouge	1,5		16	60	M.	-	1,91 €
✓ CMPB622001002	Tube PER gainé rouge 16x1,5 - 100m	Oui	rouge	1,5	90	16	100	M.	-	1,91 €
✓ CMPB622002001	Tube PER gainé rouge 20x1,9 - 50m	Oui	rouge	1,9	90	20	50	M.	-	2,84 €
✓ ② CMPB622003001	Tube PER gainé rouge 25x2,3 - 50m	Oui	rouge	2,3	90	25	50	M.	-	3,92 €
✓ CMPB622004001	Tube PER gainé rouge 12x1,1 - 100m	Oui	rouge	1,1	90	25	100	M.	-	1,44 €
✓ ③ CMPB631001001	Tube PER gainé Twin 12x1,1 - 50m	Oui		1,1	90	12	50	M.	-	3,35 €
✓ ③ CMPB631002002	Tube PER gainé Twin 16x1,5 - 50m	Oui		1,5	90	16	50	M.	-	4,43 €

TUBE PER BAO

COMAP

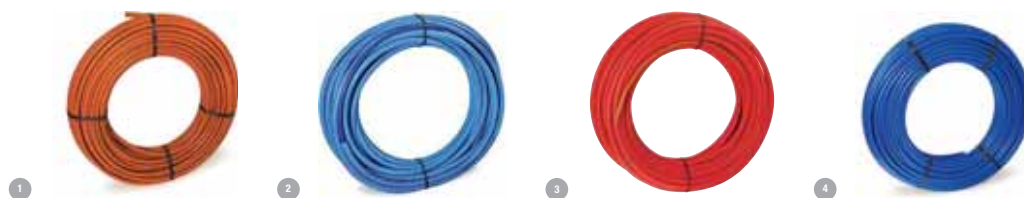

Référence	Désignation	avec fourreau	couleur tuyau	épaisseur de paroi (mm)	température max. (°C)	diamètre externe du tube (mm)	Mult. vente	Unit. fact.	DEEE HT	P.U. HT
✓ ① CMPB613001002	Tube PER BAO rouge 16x1,5 - 120m	Non	rouge	1,5	90	16	120	M.	-	2,72 €
✓ ① CMPB613001003	Tube PER BAO rouge 16x1,5 - 200m	Non	rouge	1,5		16	200	M.	-	2,80 €
✓ ① CMPB613001004	Tube PER BAO rouge 16x1,5 - 240m	Non	rouge	1,5	90	16	240	M.	-	2,72 €
✓ ① CMPB613001005	Tube PER BAO rouge 16x1,5 - 800m	Non	rouge	1,5		16	800	M.	-	2,74 €
✓ ① CMPB613002003	Tube PER BAO rouge 20x1,9 - 200m	Non	rouge	1,9		20	200	M.	-	3,91 €
✓ ① CMPB613004001	Tube PER BAO rouge 12x1,1 - 200m	Non	rouge	1,1		12	200	M.	-	2,00 €
② CMPB623003001	Tube PER BAO gainé bleu 12x1,1 - 100m	Oui	bleu	1,1		12	100	M.	-	3,42 €
② CMPB623002001	Tube PER BAO gainé bleu 16x1,5 - 100m	Oui	bleu	1,5		16	100	M.	-	4,31 €
③ CMPB624003001	Tube PER BAO gainé rouge 12x1,1 - 100m	Oui	rouge	1,1		12	100	M.	-	3,42 €
③ CMPB624002001	Tube PER BAO gainé rouge 16x1,5 - 100m	Oui	rouge	1,5		16	100	M.	-	4,31 €
✓ ④ CMPB613020001	Tube PER BAO bleu 12x1,1 - 200m	Non	bleu	1,1		12	200	M.	-	2,00 €
✓ ④ CMPB613021001	Tube PER BAO bleu 16x1,5 - 200m	Non	bleu	1,5		16	200	M.	-	2,78 €
④ CMPB613022001	Tube PER BAO bleu 20x1,9 - 200m	Non	bleu	1,9		20	1	M.	-	3,85 €

Caractéristiques techniques, Conditionnement, Multiple de vente, Unité de facturation, visuels, Euroclasse, DEEE HT, PU HT en Euros et hors DEEE et Eco-mobilier; donnés à titre indicatif et susceptibles de modifications sans préavis, ils ne nous engagent qu'après confirmation expresse. Les prix unitaires indiqués sont ceux des réseaux COAXEL, REXEL et SCT, ils ne s'appliquent pas pour le réseau ESPACE ELEC.

Pour plus d'informations, consultez votre agence habituelle ou connectez-vous sur notre site internet rexel.fr - N.C-nous consulter.

✓ Produit stocké

COMPOSANTS DE MISE EN ŒUVRE

CHAUFFAGE BOIS

VANNES ET MOTEURS

TRAITEMENT DE L'EAU

OUTILLAGE, FIXATIONS, CONSOMMABLES PLOMBERIE

SANITAIRE

COMPOSANTS DE MISE EN ŒUVRE

RACCORDS PER

RACCORD PER A SERTIR - RACCORDS DROIT ÉCROU LIBRE



1

Référence	Désignation	raccordement 2	raccordement 1	Mult. vente	Unit. fact.	DEEE HT	P.U. HT
✓ 1 TUY28146121	Raccord écrou femelle libre 12-3/8'	écrou de broche	manchon pressé	1	P.	-	1,53 €
✓ 1 TUY28146122	Raccord écrou femelle libre 12-1/2'	écrou de broche	manchon pressé	1	P.	-	1,57 €
✓ 1 TUY28146162	Raccord écrou femelle libre 16-1/2'	écrou de broche	manchon pressé	1	P.	-	1,77 €
✓ 1 TUY28146163	Raccord écrou femelle libre 16-3/4'	écrou de broche	manchon pressé	1	P.	-	2,31 €
✓ 1 TUY28146201	Raccord écrou femelle libre 20-1/2'	écrou de broche	manchon pressé	1	P.	-	2,16 €
✓ 1 TUY28146202	Raccord écrou femelle libre 20-3/4'	écrou de broche	manchon pressé	1	P.	-	2,60 €
✓ 1 TUY28146251	Raccord écrou femelle libre 25-3/4'	écrou de broche	manchon pressé	1	P.	-	4,49 €

RACCORD PER A SERTIR - RACCORDS DROIT FIXE FEMELLE



2

Référence	Désignation	diamètre extérieur de tuyau, raccordement 1 (mm)	raccordement 2	raccordement 1	Mult. vente	Unit. fact.	DEEE HT	P.U. HT
✓ 2 TUY28168162	Raccord fixe femelle 16-1/2'	16	filetage intérieur métrique	manchon pressé	1	P.	-	2,95 €

RACCORD PER A SERTIR - RACCORD FIXE MÂLE



3

Référence	Désignation	diamètre extérieur de tuyau, raccordement 1 (mm)	raccordement 2	raccordement 1	Mult. vente	Unit. fact.	DEEE HT	P.U. HT
✓ 3 TUY28164121	Raccord fixe mâle 12-3/8'	12	filetage extérieur métrique	manchon pressé	1	P.	-	1,50 €
✓ 3 TUY28164122	Raccord fixe mâle 12-1/2'	12	filetage extérieur métrique	manchon pressé	1	P.	-	1,84 €
✓ 3 TUY28164161	Raccord fixe mâle 16-3/8'	16	filetage extérieur métrique	manchon pressé	1	P.	-	1,84 €
✓ 3 TUY28164162	Raccord fixe mâle 16-1/2'	16	filetage extérieur métrique	manchon pressé	1	P.	-	1,94 €
✓ 3 TUY28164163	Raccord fixe mâle 16-3/4'	16	filetage extérieur métrique	manchon pressé	1	P.	-	3,89 €
✓ 3 TUY28164202	Raccord fixe mâle 20-3/4'	20	filetage extérieur métrique	manchon pressé	1	P.	-	4,01 €
3 TUY28164252	Raccord fixe mâle 25-3/4'	25	filetage extérieur métrique	manchon pressé	1	P.	-	5,70 €

RACCORD PER A SERTIR - COUDE FF



4

Référence	Désignation	forme	diamètre extérieur de tuyau, raccordement 2 (mm)	diamètre extérieur de tuyau, raccordement 1 (mm)	angle du coude (°)	raccordement 2	raccordement 1	Mult. vente	Unit. fact.	DEEE HT	P.U. HT
✓ 4 TUY28277120	Coude 12-12	coude	12	12	90	manchon pressé	manchon pressé	1	P.	-	3,77 €
✓ 4 TUY28277160	Coude 16-16	coude	16	16	90	manchon pressé	manchon pressé	1	P.	-	2,98 €
✓ 4 TUY28277200	Coude 20-20	coude	20	20	90	manchon pressé	manchon pressé	1	P.	-	4,04 €
4 TUY28277250	Coude 25-25	coude	25	25	90	manchon pressé	manchon pressé	1	P.	-	7,12 €

Caractéristiques techniques, Conditionnement, Multiple de vente, Unité de facturation, visuels, Euroclasse, DEEE HT, PU HT en Euros et hors DEEE et Eco-mobilier; donnés à titre indicatif et susceptibles de modifications sans préavis. ✓ Produit stocké
 ils ne nous engageant qu'après confirmation expresse. Les prix unitaires indiqués sont ceux des réseaux COAXEL, REXEL et SCT, ils ne s'appliquent pas pour le réseau ESPACE ELEC.
 Pour plus d'informations, consultez votre agence habituelle ou connectez-vous sur notre site internet rexel.fr - N.C-nous consulter.

RACCORD PER A SERTIR - TÉ ÉGAL FFF



5

Référence	Désignation	diamètre extérieur de tuyau, raccordement 2 (mm)	diamètre extérieur de tuyau, raccordement 1 (mm)	angle du coude (°)	raccordement 2	raccordement 1	Mult. vente	Unit. fact.	DEEE HT	P.U. HT
✓ 5 TUY28377120	Té égal 12-12-12	12	12	90	manchon pressé	manchon pressé	1	P.	-	4,40 €
✓ 5 TUY28377160	Té égal 16-16-16	16	16	90	manchon pressé	manchon pressé	1	P.	-	4,40 €
✓ 5 TUY28377200	Té égal 20-20-20	20	20	90	manchon pressé	manchon pressé	1	P.	-	5,55 €
5 TUY28377250	Té égal 25-25-25	25	25	90	manchon pressé	manchon pressé	1	P.	-	14,65 €

RACCORD PER A SERTIR - MANCHON ÉGAL



6

Référence	Désignation	diamètre extérieur de tuyau, raccordement 2 (mm)	diamètre extérieur de tuyau, raccordement 1 (mm)	raccordement 2	raccordement 1	Mult. vente	Unit. fact.	DEEE HT	P.U. HT
✓ 6 TUY28177120	Manchon liaison 12	12	12	manchon pressé	manchon pressé	1	P.	-	1,70 €
✓ 6 TUY28177160	Manchon liaison 16	16	16	manchon pressé	manchon pressé	1	P.	-	2,00 €
✓ 6 TUY28177200	Manchon liaison 20	20	20	manchon pressé	manchon pressé	1	P.	-	3,43 €
6 TUY28177250	Manchon liaison 25	25	25	manchon pressé	manchon pressé	1	P.	-	5,53 €

RACCORD PER A SERTIR - RACCORDS UNION À SOUDER



7

Référence	Désignation	diamètre extérieur de tuyau, raccordement 2 (mm)	diamètre extérieur de tuyau, raccordement 1 (mm)	raccordement 2	raccordement 1	Mult. vente	Unit. fact.	DEEE HT	P.U. HT
✓ 7 TUY28180121	Raccord union 12-Cu 12	12	12	extrémité à braser	manchon pressé	1	P.	-	1,54 €
✓ 7 TUY28180122	Raccord union 12-Cu 14	14	12	extrémité à braser	manchon pressé	1	P.	-	1,68 €
✓ 7 TUY28180162	Raccord union 16-Cu 14	14	16	extrémité à braser	manchon pressé	1	P.	-	1,84 €
✓ 7 TUY28180163	Raccord union 16-Cu 16	16	16	extrémité à braser	manchon pressé	1	P.	-	1,94 €
✓ 7 TUY28180202	Raccord union 20-Cu 18	18	20	extrémité à braser	manchon pressé	1	P.	-	2,48 €
7 TUY28180253	Raccord union 25 Cu 22	22	25	extrémité à braser	manchon pressé	1	P.	-	5,22 €

RACCORD PER A SERTIR - COUDE TERMINAL MÂLE



8

Référence	Désignation	forme	diamètre extérieur de tuyau, raccordement 1 (mm)	raccordement 2	raccordement 1	Mult. vente	Unit. fact.	DEEE HT	P.U. HT
✓ 8 TUY28214162	Coude terminal mâle 16-1/2"	coude	16	filetage extérieur métrique	manchon pressé	1	P.	-	4,79 €

Caractéristiques techniques, Conditionnement, Multiple de vente, Unité de facturation, visuels, Euroclasse, DEEE HT, PU HT en Euros et hors DEEE et Eco-mobilier; donnés à titre indicatif et susceptibles de modifications sans préavis, ils ne nous engagent qu'après confirmation expresse. Les prix unitaires indiqués sont ceux des réseaux COAXEL, REXEL et SCT, ils ne s'appliquent pas pour le réseau ESPACE ELEC.

✓ Produit stocké

Pour plus d'informations, consultez votre agence habituelle ou connectez-vous sur notre site internet rexel.fr - N.C-nous consulter.

COMPOSANTS DE MISE EN ŒUVRE

RACCORDS PER

RACCORD PER A SERTIR - COUDE TERMINAL FEMELLE



8

Référence	Désignation	forme	diamètre extérieur de tuyau, raccordement 1 (mm)	raccordement 2	raccordement 1	Mult. vente	Unit. fact.	DEEE HT	P.U. HT
✓ 8 TUY28218162	Coude terminal femelle 16-1/2'	coude	16	filetage intérieur métrique	manchon pressé	1	P.	-	3,74 €

RACCORD PER A SERTIR - COUDE TERMINAL ÉCROU LIBRE



9

Référence	Désignation	forme	diamètre extérieur de tuyau, raccordement 1 (mm)	raccordement 2	raccordement 1	Mult. vente	Unit. fact.	DEEE HT	P.U. HT
✓ 9 TUY28238161	Coude terminal écrou libre 16-1/2'	coude	16	écrou de broche	manchon pressé	1	P.	-	5,29 €
✓ 9 TUY28238162	Coude terminal écrou libre 16-3/4'	coude	16	écrou de broche	manchon pressé	1	P.	-	7,84 €
✓ 9 TUY28238202	Coude terminal écrou libre 20-3/4'	coude	20	écrou de broche	manchon pressé	1	P.	-	7,96 €
9 TUY28238251	Coude terminal écrou libre 25-3/4'	coude	25	écrou de broche	manchon pressé	1	P.	-	12,56 €

RACCORD PER A SERTIR - COUDE AVEC BASE DE FIXATION



10

Référence	Désignation	forme	diamètre extérieur de tuyau, raccordement 1 (mm)	raccordement 2	raccordement 1	Mult. vente	Unit. fact.	DEEE HT	P.U. HT
✓ 10 TUY28262121	Coude avec base de fixation 12-1/2'	coude	12	filetage intérieur métrique	manchon pressé	1	P.	-	4,75 €
✓ 10 TUY28262161	Coude avec base de fixation 16-1/2'	coude	16	filetage intérieur métrique	manchon pressé	1	P.	-	4,51 €

RACCORD PER A SERTIR - COUDE PER-CUIVRE



11

Référence	Désignation	forme	diamètre extérieur de tuyau, raccordement 1 (mm)	raccordement 2	raccordement 1	Mult. vente	Unit. fact.	DEEE HT	P.U. HT
✓ 11 TUY28280161	Coude PER-Cuivre 16-Cu 14	coude	16	extrémité à brasier	manchon pressé	1	P.	-	3,51 €

Caractéristiques techniques, Conditionnement, Multiple de vente, Unité de facturation, visuels, Euroclasse, DEEE HT, PU HT en Euros et hors DEEE et Eco-mobilier; donnés à titre indicatif et susceptibles de modifications sans préavis, ils ne nous engageant qu'après confirmation expresse. Les prix unitaires indiqués sont ceux des réseaux COAXEL, REXEL et SCT, ils ne s'appliquent pas pour le réseau ESPACE ELEC.

Pour plus d'informations, consultez votre agence habituelle ou connectez-vous sur notre site internet rexel.fr - N.C-nous consulter.

✓ Produit stocké

RACCORD PER A SERTIR - TÉ RÉDUIT



12

Référence	Désignation	diamètre extérieur de tuyau, raccordement 2 (mm)	diamètre extérieur de tuyau, raccordement 1 (mm)	raccordement 2	raccordement 1	Multi. vente	Unit. fact.	DEEE HT	P.U. HT
✓ 12 TUY28376121	Té réduit 12-12-16	12	12	manchon pressé	manchon pressé	1	P.	-	5,05 €
✓ 12 TUY28376161	Té réduit 16-12-16	12	16	manchon pressé	manchon pressé	1	P.	-	5,00 €
✓ 12 TUY28376203	Té réduit 20-16-20	16	20	manchon pressé	manchon pressé	1	P.	-	5,75 €
12 TUY28376256	Té réduit 25-20-25	20	25	manchon pressé	manchon pressé	1	P.	-	11,96 €

RACCORD PER A SERTIR - TÉ SORTIE FEMELLE



13

Référence	Désignation	diamètre extérieur de tuyau, raccordement 1 (mm)	raccordement 2	raccordement 1	Multi. vente	Unit. fact.	DEEE HT	P.U. HT
✓ 13 TUY28318161	Té sortie femelle 16-1/2"	16	filetage intérieur métrique	manchon pressé	1	P.	-	5,75 €

RACCORD PER A SERTIR - MANCHON RÉDUIT



14

Référence	Désignation	diamètre extérieur de tuyau, raccordement 2 (mm)	diamètre extérieur de tuyau, raccordement 1 (mm)	raccordement 2	raccordement 1	Multi. vente	Unit. fact.	DEEE HT	P.U. HT
✓ 14 TUY28176121	Manchon liaison réduit 12-16	16	12	manchon pressé	manchon pressé	1	P.	-	2,64 €
✓ 14 TUY28176161	Manchon liaison réduit 16-20	20	16	manchon pressé	manchon pressé	1	P.	-	3,90 €
14 TUY28176201	Manchon liaison réduit 20-25	25	20	manchon pressé	manchon pressé	1	P.	-	5,64 €

RACCORD PER A GLISSEMENT - RACCORD ÉCROU FEMELLE



1

Référence	Désignation	forme	diamètre extérieur de tuyau, raccordement 1 (mm)	raccordement 2	Multi. vente	Unit. fact.	DEEE HT	P.U. HT
✓ 1 TUY16146121	Raccord écrou femelle libre 12-3/8"	droit	12	extrémité coulissante	1	P.	-	1,21 €
✓ 1 TUY16146122	Raccord écrou femelle libre 12-1/2"	droit	12	extrémité coulissante	1	P.	-	1,34 €
✓ 1 TUY16146162	Raccord écrou femelle libre 16-1/2"	droit	16	extrémité coulissante	1	P.	-	1,44 €
✓ 1 TUY16146163	Raccord écrou femelle libre 16-3/4"	droit	16	extrémité coulissante	1	P.	-	2,22 €
✓ 1 TUY16146202	Raccord écrou femelle libre 20-3/4"	droit	20	extrémité coulissante	1	P.	-	2,36 €
✓ 1 TUY16146251	Raccord écrou femelle libre 25-3/4"	droit	25	extrémité coulissante	1	P.	-	4,12 €

Caractéristiques techniques, Conditionnement, Multiple de vente, Unité de facturation, visuels, Euroclasse, DEEE HT, PU HT en Euros et hors DEEE et Eco-mobilier; donnés à titre indicatif et susceptibles de modifications sans préavis, ils ne nous engagent qu'après confirmation expresse. Les prix unitaires indiqués sont ceux des réseaux COAXEL, REXEL et SCT, ils ne s'appliquent pas pour le réseau ESPACE ELEC.

✓ Produit stocké

Pour plus d'informations, consultez votre agence habituelle ou connectez-vous sur notre site internet rexel.fr - N.C-nous consulter.

COMPOSANTS DE MISE EN ŒUVRE

RACCORDS PER

RACCORD PER A GLISSEMENT - RACCORD FIXE MÂLE



2

Référence	Désignation	forme	diamètre extérieur de tuyau, raccordement 1 (mm)	raccordement 2	raccordement 1	Mult. vente	Unit. fact.	DEEE HT	P.U. HT
✓ 2 TUY16164121	Raccord fixe mâle 12-3/8'	droit	12	filetage extérieur métrique	extrémité coulissante	1	P.	-	1,37 €
✓ 2 TUY16164122	Raccord fixe mâle 12-1/2'	droit	12	filetage extérieur métrique	extrémité coulissante	1	P.	-	1,49 €
✓ 2 TUY16164161	Raccord fixe mâle 16-3/8'	droit	16	filetage extérieur métrique	extrémité coulissante	1	P.	-	1,66 €
✓ 2 TUY16164162	Raccord fixe mâle 16-1/2'	droit	16	filetage extérieur métrique	extrémité coulissante	1	P.	-	1,56 €
✓ 2 TUY16164163	Raccord fixe mâle 16-3/4'	droit	16	filetage extérieur métrique	extrémité coulissante	1	P.	-	2,71 €
✓ 2 TUY16164202	Raccord fixe mâle 20-3/4'	droit	20	filetage extérieur métrique	extrémité coulissante	1	P.	-	3,33 €
2 TUY16164252	Raccord fixe mâle 25-3/4'	droit	25	filetage extérieur métrique	extrémité coulissante	1	P.	-	5,13 €

RACCORD PER A GLISSEMENT - COUDE FF



3

Référence	Désignation	forme	diamètre extérieur de tuyau, raccordement 2 (mm)	diamètre extérieur de tuyau, raccordement 1 (mm)	angle du coude (°)	raccordement 2	raccordement 1	Mult. vente	Unit. fact.	DEEE HT	P.U. HT
✓ 3 TUY16277120	Coude 12-12	coude	12	12	90	extrémité coulissante	extrémité coulissante	1	P.	-	3,31 €
✓ 3 TUY16277160	Coude 16-16	coude	16	16	90	extrémité coulissante	extrémité coulissante	1	P.	-	2,74 €
✓ 3 TUY16277200	Coude 20-20	coude	20	20	90	extrémité coulissante	extrémité coulissante	1	P.	-	3,81 €
3 TUY16277250	Coude 25-25	coude	25	25	90	extrémité coulissante	extrémité coulissante	1	P.	-	7,78 €

RACCORD PER A GLISSEMENT - TÉ ÉGAL



4

Référence	Désignation	diamètre extérieur de tuyau, raccordement 2 (mm)	diamètre extérieur de tuyau, raccordement 1 (mm)	angle du coude (°)	raccordement 2	raccordement 1	Mult. vente	Unit. fact.	DEEE HT	P.U. HT
✓ 4 TUY16377120	Té égal 12-12-12	12	12	90	extrémité coulissante	extrémité coulissante	1	P.	-	3,53 €
✓ 4 TUY16377160	Té égal 16-16-16	16	16	90	extrémité coulissante	extrémité coulissante	1	P.	-	3,64 €
✓ 4 TUY16377200	Té égal 20-20-20	20	20	90	extrémité coulissante	extrémité coulissante	1	P.	-	6,00 €
4 TUY16377250	Té égal 25-25-25	25	25	90	extrémité coulissante	extrémité coulissante	1	P.	-	11,54 €

RACCORD PER A GLISSEMENT - MANCHON FF



5

Référence	Désignation	diamètre extérieur de tuyau, raccordement 2 (mm)	diamètre extérieur de tuyau, raccordement 1 (mm)	raccordement 2	raccordement 1	Mult. vente	Unit. fact.	DEEE HT	P.U. HT
✓ 5 TUY16177120	Manchon liaison 12	12	12	extrémité coulissante	extrémité coulissante	1	P.	-	1,53 €
✓ 5 TUY16177160	Manchon liaison 16	16	16	extrémité coulissante	extrémité coulissante	1	P.	-	1,77 €
✓ 5 TUY16177200	Manchon liaison 20	20	20	extrémité coulissante	extrémité coulissante	1	P.	-	2,70 €
5 TUY16177250	Manchon liaison 25	25	25	extrémité coulissante	extrémité coulissante	1	P.	-	6,79 €

Caractéristiques techniques, Conditionnement, Multiple de vente, Unité de facturation, visuels, Euroclasse, DEEE HT, PU HT en Euros et hors DEEE et Eco-mobilier; donnés à titre indicatif et susceptibles de modifications sans préavis, ils ne nous engageant qu'après confirmation expresse. Les prix unitaires indiqués sont ceux des réseaux COAXEL, REXEL et SCT, ils ne s'appliquent pas pour le réseau ESPACE ELEC.

✓ Produit stocké

Pour plus d'informations, consultez votre agence habituelle ou connectez-vous sur notre site internet rexel.fr - N.C.-nous consulter.

RACCORD PER A GLISSEMENT - RACCORD UNION



6

Référence	Désignation	diamètre extérieur de tuyau, raccordement 2 (mm)	diamètre extérieur de tuyau, raccordement 1 (mm)	raccordement 2	raccordement 1	Mult. vente	Unit. fact.	DEEE HT	P.U. HT
✓ 6 TUY16180121	Raccord union 12-Cu 12	12	12	extrémité à braser	extrémité coulissante	1	P.	-	1,44 €
✓ 6 TUY16180122	Raccord union 12-Cu 14	14	12	extrémité à braser	extrémité coulissante	1	P.	-	1,53 €
✓ 6 TUY16180162	Raccord union 16-Cu 14	14	16	extrémité à braser	extrémité coulissante	1	P.	-	1,77 €
✓ 6 TUY16180202	Raccord union 20-Cu 18	18	20	extrémité à braser	extrémité coulissante	1	P.	-	3,53 €
6 TUY16180251	Raccord union 25 Cu 18	18	25	extrémité à braser	extrémité coulissante	1	P.	-	5,29 €

RACCORD PER A GLISSEMENT - COUDE TERMINAL MÂLE



7

Référence	Désignation	forme	diamètre extérieur de tuyau, raccordement 1 (mm)	angle du coude (°)	raccordement 2	raccordement 1	Mult. vente	Unit. fact.	DEEE HT	P.U. HT
✓ 7 TUY16214162	Coude terminal mâle 16-1/2'	coude	16	90	filetage extérieur métrique	extrémité coulissante	1	P.	-	3,66 €

RACCORD PER A GLISSEMENT - COUDE TERMINAL ÉCROU LIBRE



8

Référence	Désignation	forme	diamètre extérieur de tuyau, raccordement 1 (mm)	angle du coude (°)	raccordement 2	raccordement 1	Mult. vente	Unit. fact.	DEEE HT	P.U. HT
✓ 8 TUY16238161	Coude terminal écrou libre 16-1/2'	coude	16	90	écrou de broche	extrémité coulissante	1	P.	-	6,43 €
✓ 8 TUY16238162	Coude terminal écrou libre 16-3/4'	coude	16	90	écrou de broche	extrémité coulissante	1	P.	-	10,18 €
✓ 8 TUY16238202	Coude terminal écrou libre 20-3/4'	coude	20	90	écrou de broche	extrémité coulissante	1	P.	-	10,20 €
8 TUY16238251	Coude terminal écrou libre 25-3/4'	coude	25	90	écrou de broche	extrémité coulissante	1	P.	-	12,62 €

RACCORD PER A GLISSEMENT - COUDE AVEC BASE DE FIXATION



9

Référence	Désignation	forme	diamètre extérieur de tuyau, raccordement 1 (mm)	angle du coude (°)	raccordement 2	raccordement 1	Mult. vente	Unit. fact.	DEEE HT	P.U. HT
✓ 9 TUY16262121	Coude avec base de fixation 12-1/2'	coude	12	90	filetage intérieur métrique	extrémité coulissante	1	P.	-	4,64 €
9 TUY16262161	Coude avec base de fixation 16-1/2'	coude	16	90	filetage intérieur métrique	extrémité coulissante	1	P.	-	4,67 €

RACCORD PER A GLISSEMENT - COUDE PER-CUIVRE



10

Référence	Désignation	forme	diamètre extérieur de tuyau, raccordement 2 (mm)	diamètre extérieur de tuyau, raccordement 1 (mm)	angle du coude (°)	raccordement 2	raccordement 1	Mult. vente	Unit. fact.	DEEE HT	P.U. HT
✓ 10 TUY16280161	Coude PER-Cuivre 16-Cu 14	coude	14	16	90	extrémité à braser	extrémité coulissante	1	P.	-	3,82 €

Caractéristiques techniques, Conditionnement, Multiple de vente, Unité de facturation, visuels, Euroclasse, DEEE HT, PU HT en Euros et hors DEEE et Eco-mobilier; donnés à titre indicatif et susceptibles de modifications sans préavis, ils ne nous engagent qu'après confirmation expresse. Les prix unitaires indiqués sont ceux des réseaux COAXEL, REXEL et SCT, ils ne s'appliquent pas pour le réseau ESPACE ELEC.

✓ Produit stocké

Pour plus d'informations, consultez votre agence habituelle ou connectez-vous sur notre site internet rexel.fr - N.C-nous consulter.

COMPOSANTS DE MISE EN ŒUVRE

RACCORDS PER

RACCORD PER A GLISSEMENT - TÉ RÉDUIT



Référence	Désignation	diamètre extérieur de tuyau, raccordement 2 (mm)	diamètre extérieur de tuyau, raccordement 1 (mm)	angle du coude (°)	raccordement 2	raccordement 1	Mult. vente	Unit. fact.	DEEE HT	P.U. HT
✓ 11 TUY16376121	Té réduit 12-12-16	12	12	90	extrémité coulissante	extrémité coulissante	1	P.	-	5,17 €
✓ 11 TUY16376161	Té réduit 16-12-16	12	16	90	extrémité coulissante	extrémité coulissante	1	P.	-	4,66 €
✓ 11 TUY16376203	Té réduit 20-16-20	16	20	90	extrémité coulissante	extrémité coulissante	1	P.	-	5,98 €
11 TUY16376256	Té réduit 25-20-25	20	25	90	extrémité coulissante	extrémité coulissante	1	P.	-	10,49 €

RACCORD PER A GLISSEMENT - TÉ SORTIE FEMELLE



Référence	Désignation	diamètre extérieur de tuyau, raccordement 2 (mm)	diamètre extérieur de tuyau, raccordement 1 (mm)	angle du coude (°)	raccordement 2	raccordement 1	Mult. vente	Unit. fact.	DEEE HT	P.U. HT
✓ 12 TUY16318161	Té sortie femelle 16-1/2"	12	16	90	filetage intérieur métrique	extrémité coulissante	1	P.	-	6,01 €

RACCORD PER A GLISSEMENT - MANCHON LIAISON RÉDUIT



Référence	Désignation	diamètre extérieur de tuyau, raccordement 1 (mm)	raccordement 2	raccordement 1	Mult. vente	Unit. fact.	DEEE HT	P.U. HT
✓ 13 TUY16176121	Manchon liaison réduit 12-16	12	extrémité coulissante	extrémité coulissante	1	P.	-	2,78 €
✓ 13 TUY16176161	Manchon liaison réduit 16-20	16	extrémité coulissante	extrémité coulissante	1	P.	-	3,46 €
13 TUY16176201	Manchon liaison réduit 20-25	20	extrémité coulissante	extrémité coulissante	1	P.	-	6,85 €

RACCORD FIXATION PER

FIXOPLAC



Référence	Désignation	modèle	raccordement	taille du filetage pour la connexion au robinet	diamètre extérieur de tuyau, raccordement	matériau du boîtier	Mult. vente	Unit. fact.	DEEE HT	P.U. HT
✓ 1 SHEKITS231212	FIXOPLAC WC à Gliss PER 10x12 - M12/17	simple	curseur	3/8 pouce	12	plastique	1	P.	-	28,24 €
✓ 2 SHEKITS231615	FIXOPLAC MAL à Gliss PER 13x16 - F15/21	simple	curseur	1/2 pouce	16	plastique	1	P.	-	28,24 €
✓ 3 SHEKITS331615	FIXOPLAC MAL à Sertir PER 13x16 - F15/21	simple	manchon pressé	1/2 pouce	16	plastique	1	P.	-	28,24 €
✓ 4 SHEFIX0D2316V2	FIXOPLACV2 Bain/Dche Gli PER13/16 - F15/21	double plat	curseur	1/2 pouce	16	plastique	1	P.	-	43,60 €
✓ 5 SHEFIX0D3316V2	FIXOPLACV2 Bain/Dche Ser PER13/16 - F15/21	double plat	manchon pressé	1/2 pouce	16	plastique	1	P.	-	43,60 €

Caractéristiques techniques, Conditionnement, Multiple de vente, Unité de facturation, visuels, Euroclasse, DEEE HT, PU HT en Euros et hors DEEE et Eco-mobilier; donnés à titre indicatif et susceptibles de modifications sans préavis. ils ne nous engageant qu'après confirmation expresse. Les prix unitaires indiqués sont ceux des réseaux COAXEL, REXEL et SCT, ils ne s'appliquent pas pour le réseau ESPACE ELEC.

✓ Produit stocké

Pour plus d'informations, consultez votre agence habituelle ou connectez-vous sur notre site internet rexel.fr - N.C-nous consulter.

RACCORDS CUIVRE

RACCORD CUIVRE A SOUDER - COUCE 90° FF

Conex | Bänninger



1

Référence	Désignation	forme	diamètre extérieur de tuyau, raccordement 2 (mm)	diamètre extérieur de tuyau, raccordement 1 (mm)	angle du coude (°)	raccordement 2	raccordement 1	Mult. vente	Unit. fact.	DEEE HT	P.U. HT
✓ 1 IBPS090012000000	Coude Femelle-Femelle 90° cuivre 12 90CU	coude	12	12	90	manchon à braser	manchon à braser	10	P.	-	0,78 €
✓ 1 IBPS090014000000	Coude Femelle-Femelle 90° cuivre 14 90CU	coude	14	14	90	manchon à braser	manchon à braser	10	P.	-	0,54 €
✓ 1 IBPS090016000000	Coude Femelle-Femelle 90° cuivre 16 90CU	coude	16	16	90	manchon à braser	manchon à braser	10	P.	-	0,60 €
✓ 1 IBPS090018000000	Coude Femelle-Femelle 90° cuivre 18 90CU	coude	18	18	90	manchon à braser	manchon à braser	10	P.	-	0,90 €
✓ 1 IBPS090022000000	Coude Femelle-Femelle 90° cuivre 22 90CU	coude	22	22	90	manchon à braser	manchon à braser	10	P.	-	1,19 €
✓ 1 IBPS090028000000	Coude Femelle-Femelle 90° cuivre 28 90CU	coude	28	28	90	manchon à braser	manchon à braser	10	P.	-	2,08 €
✓ 1 IBPS090032000000	Coude Femelle-Femelle 90° cuivre 32 90CU	coude	32	32	90	manchon à braser	manchon à braser	1	P.	-	4,90 €
1 IBPS090035000000	Coude Femelle-Femelle 90° cuivre 35 90CU	coude	35	35	90	manchon à braser	manchon à braser	1	P.	-	7,18 €
✓ 1 IBPS090040000000	Coude Femelle-Femelle 90° cuivre 40 90CU	coude	40	40	90	manchon à braser	manchon à braser	1	P.	-	9,99 €
✓ 1 IBPS090042000000	Coude Femelle-Femelle 90° cuivre 42 90CU	coude	42	42	90	manchon à braser	manchon à braser	1	P.	-	11,46 €
✓ 1 IBPS090052000000	Coude Femelle-Femelle 90° cuivre 52 90CU	coude	52	52	90	manchon à braser	manchon à braser	1	P.	-	21,01 €
1 IBPS090054000000	Coude Femelle-Femelle 90° cuivre 54 90CU	coude	54	54	90	manchon à braser	manchon à braser	1	P.	-	19,68 €

RACCORD CUIVRE A SOUDER - COUDE 90° MF

Conex | Bänninger



2

Référence	Désignation	diamètre extérieur de tuyau, raccordement 1 (mm)	angle du coude (°)	raccordement 2	raccordement 1	Mult. vente	Unit. fact.	DEEE HT	P.U. HT
✓ 2 IBPS092012000000	Coude Mâle-Femelle 90° cuivre 12 92CU	12	90	manchon à braser	extrémité à braser	10	P.	-	1,05 €
✓ 2 IBPS092014000000	Coude Mâle-Femelle 90° cuivre 14 92CU	14	90	manchon à braser	extrémité à braser	10	P.	-	0,80 €
✓ 2 IBPS092016000000	Coude Mâle-Femelle 90° cuivre 16 92CU	16	90	manchon à braser	extrémité à braser	10	P.	-	1,01 €
✓ 2 IBPS092018000000	Coude Mâle-Femelle 90° cuivre 18 92CU	18	90	manchon à braser	extrémité à braser	10	P.	-	1,04 €
✓ IBPS092022000000	Coude Mâle-Femelle 90° cuivre 22 92CU	22	90	manchon à braser	extrémité à braser	10	P.	-	1,71 €
✓ 2 IBPS092028000000	Coude Mâle-Femelle 90° cuivre 28 92CU	28	90	manchon à braser	extrémité à braser	10	P.	-	2,80 €
✓ 2 IBPS092032000000	Coude Mâle-Femelle 90° cuivre 32 92CU	32	90	manchon à braser	extrémité à braser	1	P.	-	5,34 €
2 IBPS092035000000	Coude Mâle-Femelle 90° cuivre 35 92CU	35	90	manchon à braser	extrémité à braser	1	P.	-	11,12 €
2 IBPS092040000000	Coude Mâle-Femelle 90° cuivre 40 92CU	40	90	manchon à braser	extrémité à braser	1	P.	-	10,05 €
2 IBPS092042000000	Coude Mâle-Femelle 90° cuivre 42 92CU	42	90	manchon à braser	extrémité à braser	1	P.	-	9,40 €
2 IBPS092052000000	Coude Mâle-Femelle 90° cuivre 52 92CU	52	90	manchon à braser	extrémité à braser	1	P.	-	39,91 €
2 IBPS092054000000	Coude Mâle-Femelle 90° cuivre 54 92CU	54	90	manchon à braser	extrémité à braser	1	P.	-	26,49 €

RACCORD CUIVRE A SOUDER - TÉ ÉGAL

Conex | Bänninger



3

Référence	Désignation	diamètre extérieur de tuyau, raccordement 1 (mm)	angle du coude (°)	raccordement 2	raccordement 1	Mult. vente	Unit. fact.	DEEE HT	P.U. HT
✓ 3 IBPS130012012012	Té égal Femelle-Femelle cuivre 12 130CU		90			10	P.	-	1,04 €
✓ 3 IBPS130014014014	Té égal Femelle-Femelle-Femelle cuivre 14 130CU	14	90	manchon à braser	extrémité à braser	10	P.	-	0,93 €

Caractéristiques techniques, Conditionnement, Multiple de vente, Unité de facturation, visuels, Euroclasse, DEEE HT, PU HT en Euros et hors DEEE et Eco-mobilier; donnés à titre indicatif et susceptibles de modifications sans préavis, ils ne nous engagent qu'après confirmation expresse. Les prix unitaires indiqués sont ceux des réseaux COAXEL, REXEL et SCT, ils ne s'appliquent pas pour le réseau ESPACE ELEC. Pour plus d'informations, consultez votre agence habituelle ou connectez-vous sur notre site internet rexel.fr - N.C-nous consulter.

✓ Produit stocké

COMPOSANTS DE MISE EN ŒUVRE

CHAUFFAGE BOIS

VANNES ET MOTEURS

TRAITEMENT DE L'EAU

OUTILLAGE, FIXATIONS, CONSOMMABLES PLOMBERIE

SANITAIRE

COMPOSANTS DE MISE EN ŒUVRE

RACCORDS CUIVRE

RACCORD CUIVRE A SOUDER - TÉ ÉGAL

Conex | Bänninger

Référence	Désignation	diamètre extérieur de tuyau, raccordement 1 (mm)	angle du coude (°)	raccordement 2	raccordement 1	Mult. vente	Unit. fact.	DEEE HT	P.U. HT
✓ 3 IBPS130016016016	Té égal Femelle-Femelle-Femelle cuivre 16 130CU	16	90	manchon à braser	extrémité à braser	10	P.	-	1,13 €
✓ 3 IBPS130018018018	Té égal Femelle-Femelle-Femelle cuivre 18 130CU	18	90	manchon à braser	extrémité à braser	10	P.	-	1,71 €
✓ 3 IBPS130022022022	Té égal Femelle-Femelle-Femelle cuivre 22 130CU	22	90	manchon à braser	extrémité à braser	10	P.	-	3,04 €
✓ 3 IBPS130028028028	Té égal Femelle-Femelle-Femelle cuivre 28 130CU	28	90	manchon à braser	extrémité à braser	10	P.	-	5,51 €
✓ 3 IBPS130032032032	Té égal Femelle-Femelle-Femelle cuivre 32 130CU	32	90	manchon à braser	manchon à braser	1	P.	-	11,69 €
3 IBPS130035035035	Té égal Femelle-Femelle-Femelle cuivre 35 130CU	35	90	manchon à braser	manchon à braser	1	P.	-	10,64 €
3 IBPS130040040040	Té égal Femelle-Femelle-Femelle cuivre 40 130CU	40	90	manchon à braser	manchon à braser	1	P.	-	21,31 €
✓ 3 IBPS130042042042	Té égal Femelle-Femelle-Femelle cuivre 42 130CU	42	90	manchon à braser	manchon à braser	1	P.	-	16,06 €
✓ 3 IBPS130052052052	Té égal Femelle-Femelle-Femelle cuivre 52 130CU	52	90	manchon à braser	manchon à braser	1	P.	-	57,31 €
3 IBPS130054054054	Té égal Femelle-Femelle-Femelle cuivre 54 130CU	54	90	manchon à braser	manchon à braser	1	P.	-	33,68 €

RACCORD CUIVRE A SOUDER - MANCHON FF

Conex | Bänninger



Référence	Désignation	diamètre extérieur de tuyau, raccordement 2 (mm)	diamètre extérieur de tuyau, raccordement 1 (mm)	raccordement 2	raccordement 1	Mult. vente	Unit. fact.	DEEE HT	P.U. HT
✓ 4 IBPS270012000000	Manchon Femelle-Femelle cuivre 12 270CU	12	12	manchon à braser	manchon à braser	10	P.	-	0,33 €
✓ 4 IBPS270014000000	Manchon Femelle-Femelle cuivre 14 270CU	14	14	manchon à braser	extrémité à braser	10	P.	-	0,39 €
✓ 4 IBPS270016000000	Manchon Femelle-Femelle cuivre 16 270CU	16	16	manchon à braser	extrémité à braser	10	P.	-	0,42 €
✓ 4 IBPS270018000000	Manchon Femelle-Femelle cuivre 18 270CU	18	18	manchon à braser	extrémité à braser	10	P.	-	0,54 €
✓ 4 IBPS270022000000	Manchon Femelle-Femelle cuivre 22 270CU	22	22	manchon à braser	extrémité à braser	10	P.	-	0,81 €
✓ 4 IBPS270028000000	Manchon Femelle-Femelle cuivre 28 270CU	28	28	manchon à braser	extrémité à braser	10	P.	-	2,01 €
✓ 4 IBPS270032000000	Manchon Femelle-Femelle cuivre 32 270CU	32	32	manchon à braser	manchon à braser	1	P.	-	2,67 €
4 IBPS270035000000	Manchon Femelle-Femelle cuivre 35 270CU	35	35	manchon à braser	manchon à braser	1	P.	-	3,04 €
4 IBPS270040000000	Manchon Femelle-Femelle cuivre 40 270CU	40	40	manchon à braser	manchon à braser	1	P.	-	5,17 €
✓ 4 IBPS270042000000	Manchon Femelle-Femelle cuivre 42 270CU	42	42	manchon à braser	manchon à braser	1	P.	-	5,34 €
✓ 4 IBPS270052000000	Manchon Femelle-Femelle cuivre 52 270CU	52	52	manchon à braser	manchon à braser	1	P.	-	9,56 €
4 IBPS270054000000	Manchon Femelle-Femelle cuivre 54 270CU	54	54	manchon à braser	manchon à braser	1	P.	-	9,72 €

RACCORD CUIVRE A SOUDER - COUDE GRAND RAYON FF

Conex | Bänninger

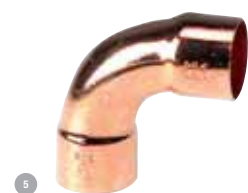

Référence	Désignation	forme	diamètre extérieur de tuyau, raccordement 2 (mm)	diamètre extérieur de tuyau, raccordement 1 (mm)	angle du coude (°)	raccordement 2	raccordement 1	Mult. vente	Unit. fact.	DEEE HT	P.U. HT
✓ 5 IBPS002A012000000	Courbe 90° Femelle-Femelle cuivre 12 2ACU	coude	12	12	90	manchon à braser	manchon à braser	10	P.	-	0,81 €
✓ 5 IBPS002A014000000	Courbe 90° Femelle-Femelle cuivre 14 2ACU	coude	14	14	90	manchon à braser	manchon à braser	10	P.	-	0,87 €
✓ 5 IBPS002A016000000	Courbe 90° Femelle-Femelle cuivre 16 2ACU	coude	16	16	90	manchon à braser	manchon à braser	10	P.	-	0,98 €
✓ 5 IBPS002A018000000	Courbe 90° Femelle-Femelle cuivre 18 2ACU	coude	18	18	90	manchon à braser	manchon à braser	10	P.	-	1,46 €
✓ 5 IBPS002A022000000	Courbe 90° Femelle-Femelle cuivre 22 2ACU	coude	22	22	90	manchon à braser	manchon à braser	10	P.	-	1,60 €
✓ 5 IBPS002A028000000	Courbe 90° Femelle-Femelle cuivre 28 2ACU	coude	28	28	90	manchon à braser	manchon à braser	10	P.	-	2,95 €
✓ 5 IBPS002A032000000	Courbe 90° Femelle-Femelle cuivre 32 2ACU	coude	32	32	90	manchon à braser	manchon à braser	1	P.	-	7,46 €
5 IBPS002A035000000	Courbe 90° Femelle-Femelle cuivre 35 2ACU	coude	35	35	90	manchon à braser	manchon à braser	1	P.	-	6,14 €
5 IBPS002A040000000	Courbe 90° Femelle-Femelle cuivre 40 2ACU	coude	40	40	90	manchon à braser	manchon à braser	1	P.	-	12,70 €
5 IBPS002A042000000	Courbe 90° Femelle-Femelle cuivre 42 2ACU	coude	42	42	90	manchon à braser	manchon à braser	1	P.	-	13,94 €
5 IBPS002A052000000	Courbe 90° Femelle-Femelle cuivre 52 2ACU	coude	52	52	90	manchon à braser	manchon à braser	1	P.	-	24,43 €
5 IBPS002A054000000	Courbe 90° Femelle-Femelle cuivre 54 2ACU	coude	54	54	90	manchon à braser	manchon à braser	1	P.	-	22,58 €

Caractéristiques techniques, Conditionnement, Multiple de vente, Unité de facturation, visuels, Euroclasse, DEEE HT, PU HT en Euros et hors DEEE et Eco-mobilier; donnés à titre indicatif et susceptibles de modifications sans préavis, ils ne nous engageant qu'après confirmation expresse. Les prix unitaires indiqués sont ceux des réseaux COAXEL, REXEL et SCT, ils ne s'appliquent pas pour le réseau ESPACE ELEC.

✓ Produit stocké

Pour plus d'informations, consultez votre agence habituelle ou connectez-vous sur notre site internet rexel.fr - N.C-nous consulter.

RACCORD CUIVRE A SOUDER - COUDE GRAND RAYON MF

Conex | Bänninger



6

Référence	Désignation	forme	diamètre extérieur de tuyau, raccordement 2 (mm)	diamètre extérieur de tuyau, raccordement 1 (mm)	angle du coude (°)	raccordement 2	raccordement 1	Mult. vente	Unit. fact.	DEEE HT	P.U. HT
✓ 6 IBPS001A012000000	Courbe 90° Mâle-Femelle cuivre 12 IACU	coude	12	12	90	manchon à braser	extrémité à braser	10	P.	-	0,91 €
✓ 6 IBPS001A014000000	Courbe 90° Mâle-Femelle cuivre 14 IACU	coude	14	14	90	manchon à braser	extrémité à braser	10	P.	-	1,04 €
✓ 6 IBPS001A016000000	Courbe 90° Mâle-Femelle cuivre 16 IACU	coude	16	16	90	manchon à braser	extrémité à braser	10	P.	-	1,27 €
✓ 6 IBPS001A018000000	Courbe 90° Mâle-Femelle cuivre 18 IACU	coude	18	18	90	manchon à braser	extrémité à braser	10	P.	-	1,57 €
✓ 6 IBPS001A022000000	Courbe 90° Mâle-Femelle cuivre 22 IACU	coude	22	22	90	manchon à braser	extrémité à braser	10	P.	-	1,84 €
✓ 6 IBPS001A028000000	Courbe 90° Mâle-Femelle cuivre 28 IACU	coude	28	28	90	manchon à braser	extrémité à braser	10	P.	-	3,89 €
✓ 6 IBPS001A032000000	Courbe 90° Mâle-Femelle cuivre 32 IACU	coude	32	32	90	manchon à braser	extrémité à braser	1	P.	-	7,88 €
6 IBPS001A035000000	Courbe 90° Mâle-Femelle cuivre 35 IACU	coude	35	35	90	manchon à braser	extrémité à braser	1	P.	-	23,31 €
6 IBPS001A040000000	Courbe 90° Mâle-Femelle cuivre 40 IACU	coude	40	40	90	manchon à braser	extrémité à braser	1	P.	-	12,59 €
6 IBPS001A042000000	Courbe 90° Mâle-Femelle cuivre 42 IACU	coude	42	42	90	manchon à braser	extrémité à braser	1	P.	-	15,32 €
6 IBPS001A052000000	Courbe 90° Mâle-Femelle cuivre 52 IACU	coude	52	52	90	manchon à braser	extrémité à braser	1	P.	-	29,87 €
6 IBPS001A054000000	Courbe 90° Mâle-Femelle cuivre 54 IACU	coude	54	54	90	manchon à braser	extrémité à braser	1	P.	-	29,31 €

RACCORD CUIVRE A SOUDER - COUDE 45° MF

Conex | Bänninger



7

Référence	Désignation	forme	diamètre extérieur de tuyau, raccordement 2 (mm)	diamètre extérieur de tuyau, raccordement 1 (mm)	angle du coude (°)	raccordement 2	raccordement 1	Mult. vente	Unit. fact.	DEEE HT	P.U. HT
✓ IBPS040012000000	Coude 45° Mâle-Femelle cuivre 12 40CU	coude	12	12	45	manchon à braser	extrémité à braser	10	P.	-	1,18 €
✓ 7 IBPS040014000000	Coude 45° Mâle-Femelle cuivre 14 40CU	coude	14	14	45	manchon à braser	extrémité à braser	10	P.	-	0,78 €
✓ 7 IBPS040016000000	Coude 45° Mâle-Femelle cuivre 16 40CU	coude	16	16	45	manchon à braser	extrémité à braser	10	P.	-	0,89 €
✓ 7 IBPS040018000000	Coude 45° Mâle-Femelle cuivre 18 40CU	coude	18	18	45	manchon à braser	extrémité à braser	10	P.	-	1,14 €
✓ 7 IBPS040022000000	Coude 45° Mâle-Femelle cuivre 22 40CU	coude	22	22	45	manchon à braser	extrémité à braser	10	P.	-	1,66 €
✓ 7 IBPS040028000000	Coude 45° Mâle-Femelle cuivre 28 40CU	coude	28	28	45	manchon à braser	extrémité à braser	10	P.	-	2,68 €
✓ 7 IBPS040032000000	Coude 45° Mâle-Femelle cuivre 32 40CU	coude	32	32	45	manchon à braser	extrémité à braser	1	P.	-	4,94 €
7 IBPS040035000000	Coude 45° Mâle-Femelle cuivre 35 40CU	coude	35	35	45	manchon à braser	extrémité à braser	1	P.	-	9,04 €
7 IBPS040040000000	Coude 45° Mâle-Femelle cuivre 40 40CU	coude	40	40	45	manchon à braser	extrémité à braser	1	P.	-	7,41 €
7 IBPS040042000000	Coude 45° Mâle-Femelle cuivre 42 40CU	coude	42	42	45	manchon à braser	extrémité à braser	1	P.	-	9,03 €
IBPS040052000000	Coude 45° Mâle-Femelle cuivre 52 40CU	coude	52	52	45	manchon à braser	extrémité à braser	1	P.	-	19,05 €
7 IBPS040054000000	Coude 45° Mâle-Femelle cuivre 54 40CU	coude	54	54	45	manchon à braser	extrémité à braser	1	P.	-	26,43 €

RACCORD CUIVRE A SOUDER - COUDE 45° FF

Conex | Bänninger



8

Référence	Désignation	forme	diamètre extérieur de tuyau, raccordement 2 (mm)	diamètre extérieur de tuyau, raccordement 1 (mm)	angle du coude (°)	raccordement 2	raccordement 1	Mult. vente	Unit. fact.	DEEE HT	P.U. HT
✓ 8 IBPS041012000000	Coude 45° Femelle-Femelle cuivre 12 41CU	coude	12	12	45	manchon à braser	manchon à braser	10	P.	-	0,90 €
✓ 8 IBPS041014000000	Coude 45° Femelle-Femelle cuivre 14 41CU	coude	14	14	45	manchon à braser	manchon à braser	10	P.	-	0,88 €
✓ 8 IBPS041016000000	Coude 45° Femelle-Femelle cuivre 16 41CU	coude	16	16	45	manchon à braser	manchon à braser	10	P.	-	0,99 €
✓ 8 IBPS041018000000	Coude 45° Femelle-Femelle cuivre 18 41CU	coude	18	18	45	manchon à braser	manchon à braser	10	P.	-	1,28 €
✓ 8 IBPS041022000000	Coude 45° Femelle-Femelle cuivre 22 41CU	coude	22	22	45	manchon à braser	manchon à braser	10	P.	-	1,52 €

Caractéristiques techniques, Conditionnement, Multiple de vente, Unité de facturation, visuels, Euroclasse, DEEE HT, PU HT en Euros et hors DEEE et Eco-mobilier; donnés à titre indicatif et susceptibles de modifications sans préavis, ils ne nous engagent qu'après confirmation expresse. Les prix unitaires indiqués sont ceux des réseaux COAXEL, REXEL et SCT, ils ne s'appliquent pas pour le réseau ESPACE ELEC.

✓ Produit stocké

Pour plus d'informations, consultez votre agence habituelle ou connectez-vous sur notre site internet rexel.fr - N.C-nous consulter.

COMPOSANTS DE MISE EN ŒUVRE

CHAUFFAGE BOIS

VANNES ET MOTEURS

TRAITEMENT DE L'EAU

OUTILLAGE, FIXATIONS, CONSOMMABLES PLOMBERIE

SANITAIRE

COMPOSANTS DE MISE EN ŒUVRE

RACCORDS CUIVRE

RACCORD CUIVRE A SOUDER - COUDE 45° FF

Conex | Bänninger

Référence	Désignation	forme	diamètre extérieur de tuyau, raccordement 2 (mm)	diamètre extérieur de tuyau, raccordement 1 (mm)	angle du coude (°)	raccordement 2	raccordement 1	Mult. vente	Unit. fact.	DEEE HT	P.U. HT
✓ 8 IBP5041028000000	Coude 45Ø Femelle-Femelle cuivre 28 41CU	coude	28	28	45	manchon à brasier	manchon à brasier	10	P.	-	2,80 €
✓ 8 IBP5041032000000	Coude 45Ø Femelle-Femelle cuivre 32 41CU	coude	32	32	45	manchon à brasier	manchon à brasier	1	P.	-	4,85 €
8 IBP5041035000000	Coude 45Ø Femelle-Femelle cuivre 35 41CU	coude	35	35	45	manchon à brasier	manchon à brasier	1	P.	-	8,26 €
8 IBP5041040000000	Coude 45Ø Femelle-Femelle cuivre 40 41CU	coude	40	40	45	manchon à brasier	manchon à brasier	1	P.	-	8,16 €
✓ 8 IBP5041042000000	Coude 45Ø Femelle-Femelle cuivre 42 41CU	coude	42	42	45	manchon à brasier	manchon à brasier	1	P.	-	13,21 €
✓ 8 IBP5041052000000	Coude 45Ø Femelle-Femelle cuivre 52 41CU	coude	52	52	45	manchon à brasier	manchon à brasier	1	P.	-	18,23 €
8 IBP5041054000000	Coude 45Ø Femelle-Femelle cuivre 54 41CU	coude	54	54	45	manchon à brasier	manchon à brasier	1	P.	-	15,57 €

RACCORD CUIVRE A SOUDER - MANCHON RÉDUIT FF

Conex | Bänninger



Référence	Désignation	diamètre extérieur de tuyau, raccordement 2 (mm)	diamètre extérieur de tuyau, raccordement 1 (mm)	raccordement 2	raccordement 1	Mult. vente	Unit. fact.	DEEE HT	P.U. HT
✓ 9 IBP5240014012000	Réduction Femelle-Femelle cuivre 14.12 240CU	12	14	manchon à brasier	manchon à brasier	10	P.	-	1,02 €
✓ 9 IBP5240016014000	Réduction Femelle-Femelle cuivre 16.14 240CU	14	16	manchon à brasier	manchon à brasier	10	P.	-	1,02 €
✓ 9 IBP5240018014000	Réduction Femelle-Femelle cuivre 18.14 240CU	14	18	manchon à brasier	manchon à brasier	10	P.	-	1,87 €
✓ 9 IBP5240018016000	Réduction Femelle-Femelle cuivre 18.16 240CU	16	18	manchon à brasier	manchon à brasier	10	P.	-	2,02 €
✓ 9 IBP5240022014000	Réduction Femelle-Femelle cuivre 22.14 240CU	14	22	manchon à brasier	manchon à brasier	10	P.	-	2,85 €
✓ 9 IBP5240022016000	Réduction Femelle-Femelle cuivre 22.16 240CU	16	22	manchon à brasier	manchon à brasier	10	P.	-	2,46 €
✓ 9 IBP5240022018000	Réduction Femelle-Femelle cuivre 22.18 240CU	18	22	manchon à brasier	manchon à brasier	10	P.	-	1,04 €
✓ 9 IBP5240028018000	Réduction Femelle-Femelle cuivre 28.18 240CU	18	28	manchon à brasier	manchon à brasier	10	P.	-	2,44 €
✓ 9 IBP5240028022000	Réduction Femelle-Femelle cuivre 28.22 240CU	22	28	manchon à brasier	manchon à brasier	10	P.	-	2,08 €
✓ 9 IBP5240032022000	Réduction Femelle-Femelle cuivre 32.22 240CU	22	32	manchon à brasier	manchon à brasier	1	P.	-	3,17 €
✓ 9 IBP5240032028000	Réduction Femelle-Femelle cuivre 32.28 240CU	28	32	manchon à brasier	manchon à brasier	1	P.	-	4,29 €
9 IBP5240035028000	Réduction Femelle-Femelle cuivre 35.28 240CU	28	35	manchon à brasier	manchon à brasier	1	P.	-	9,69 €
9 IBP5240040032000	Réduction Femelle-Femelle cuivre 40.32 240CU	32	40	manchon à brasier	manchon à brasier	1	P.	-	5,64 €
9 IBP5240042028000	Réduction Femelle-Femelle cuivre 42.28 240CU	28	42	manchon à brasier	manchon à brasier	1	P.	-	13,90 €
✓ 9 IBP5240042032000	Réduction Femelle-Femelle cuivre 42.32 240CU	32	42	manchon à brasier	manchon à brasier	1	P.	-	6,35 €
9 IBP5240052042000	Réduction Femelle-Femelle cuivre 52.42 240CU	42	52	manchon à brasier	manchon à brasier	1	P.	-	16,77 €
9 IBP5240054035000	Réduction Femelle-Femelle cuivre 54.35 240CU	35	54	manchon à brasier	manchon à brasier	1	P.	-	24,16 €
9 IBP5240054042000	Réduction Femelle-Femelle cuivre 54.42 240CU	42	54	manchon à brasier	manchon à brasier	1	P.	-	9,43 €

RACCORD CUIVRE A SOUDER - MANCHON RÉDUIT MF

Conex | Bänninger



Référence	Désignation	diamètre extérieur de tuyau, raccordement 2 (mm)	diamètre extérieur de tuyau, raccordement 1 (mm)	raccordement 2	raccordement 1	Mult. vente	Unit. fact.	DEEE HT	P.U. HT
10 IBP5243014012000	Réduction Mâle-Femelle cuivre 14.12 243CU	12	14	manchon à brasier	extrémité à brasier	10	P.	-	0,85 €
✓ 10 IBP5243016014000	Réduction Mâle-Femelle cuivre 16.14 243CU	14	16	manchon à brasier	extrémité à brasier	10	P.	-	0,77 €
✓ 10 IBP5243018014000	Réduction Mâle-Femelle cuivre 18.14 243CU	14	18	manchon à brasier	extrémité à brasier	10	P.	-	1,13 €
✓ 10 IBP5243018016000	Réduction Mâle-Femelle cuivre 18.16 243CU	16	18	manchon à brasier	extrémité à brasier	10	P.	-	1,05 €
10 IBP5243022014000	Réduction Mâle-Femelle cuivre 22.14 243CU	14	22	manchon à brasier	extrémité à brasier	10	P.	-	1,82 €
✓ 10 IBP5243022016000	Réduction Mâle-Femelle cuivre 22.16 243CU	16	22	manchon à brasier	extrémité à brasier	10	P.	-	1,65 €
✓ 10 IBP5243022018000	Réduction Mâle-Femelle cuivre 22.18 243CU	18	22	manchon à brasier	extrémité à brasier	10	P.	-	1,33 €
10 IBP5243028018000	Réduction Mâle-Femelle cuivre 28.18 243CU	18	28	manchon à brasier	extrémité à brasier	10	P.	-	3,80 €
✓ 10 IBP5243028022000	Réduction Mâle-Femelle cuivre 28.22 243CU	22	28	manchon à brasier	extrémité à brasier	10	P.	-	1,66 €

Caractéristiques techniques, Conditionnement, Multiple de vente, Unité de facturation, visuels, Euroclasse, DEEE HT, PU HT en Euros et hors DEEE et Eco-mobilier; donnés à titre indicatif et susceptibles de modifications sans préavis, ils ne nous engagent qu'après confirmation expresse. Les prix unitaires indiqués sont ceux des réseaux COAXEL, REXEL et SCT, ils ne s'appliquent pas pour le réseau ESPACE ELEC.

✓ Produit stocké

Pour plus d'informations, consultez votre agence habituelle ou connectez-vous sur notre site internet rexel.fr - N.C-nous consulter.

RACCORD CUIVRE A SOUDER - MANCHON RÉDUIT MF

Conex | Bänninger

Référence	Désignation	diamètre extérieur de tuyau, raccordement 2 (mm)	diamètre extérieur de tuyau, raccordement 1 (mm)	raccordement 2	raccordement 1	Mult. vente	Unit. fact.	DEEE HT	P.U. HT
IBPS243032022000	Réduction Mâle-Femelle cuivre 32.22 243CU	22	32	manchon à braser	extrémité à braser	1	P.	-	4,29 €
IBPS243032028000	Réduction Mâle-Femelle cuivre 32.28 243CU	28	32	manchon à braser	extrémité à braser	1	P.	-	4,29 €
IBPS243035028000	Réduction Mâle-Femelle cuivre 35.28 243CU	28	35	manchon à braser	extrémité à braser	1	P.	-	5,19 €
IBPS243040032000	Réduction Mâle-Femelle cuivre 40.32 243CU	32	40	manchon à braser	extrémité à braser	1	P.	-	4,47 €
IBPS243042028000	Réduction Mâle-Femelle cuivre 42.28 243CU	28	42	manchon à braser	extrémité à braser	1	P.	-	4,86 €
IBPS243042032000	Réduction Mâle-Femelle cuivre 42.32 243CU	32	42	manchon à braser	extrémité à braser	1	P.	-	6,46 €
IBPS243052042000	Réduction Mâle-Femelle cuivre 52.42 243CU	42	52	manchon à braser	extrémité à braser	1	P.	-	16,32 €
IBPS243054035000	Réduction Mâle-Femelle cuivre 54.35 243CU	35	54	manchon à braser	extrémité à braser	1	P.	-	21,65 €
IBPS243054042000	Réduction Mâle-Femelle cuivre 54.42 243CU	42	54	manchon à braser	extrémité à braser	1	P.	-	13,77 €

RACCORD CUIVRE A SOUDER - TÉ RÉDUIT FFF

Conex | Bänninger



Référence	Désignation	diamètre extérieur de tuyau, raccordement 2 (mm)	diamètre extérieur de tuyau, raccordement 1 (mm)	angle du coude (°)	raccordement 2	raccordement 1	Mult. vente	Unit. fact.	DEEE HT	P.U. HT
IBPS130014012014	Té réduit cuivre FFF 14.12.14 130CUR	12	14	90	manchon à braser	manchon à braser	10	P.	-	1,66 €
IBPS130016014012	Té réduit cuivre FFF 16.14.12 130CUR	14	16	90	manchon à braser	manchon à braser	10	P.	-	5,65 €
IBPS130016014014	Té réduit cuivre FFF 16.14.14 130CUR	14	16	90	manchon à braser	manchon à braser	10	P.	-	2,37 €
IBPS130016014016	Té réduit cuivre FFF 16.14.16 130CUR	14	16	90	manchon à braser	manchon à braser	10	P.	-	1,60 €
IBPS130016016014	Té réduit cuivre FFF 16.16.14 130CUR	16	16	90	manchon à braser	manchon à braser	10	P.	-	2,48 €
IBPS130018014018	Té réduit cuivre FFF 18.14.18 130CUR	14	18	90	manchon à braser	manchon à braser	10	P.	-	2,09 €
IBPS130018016018	Té réduit cuivre FFF 18.16.18 130CUR	16	18	90	manchon à braser	manchon à braser	10	P.	-	4,08 €
IBPS130022014022	Té réduit cuivre FFF 22.14.22 130CUR	14	22	90	manchon à braser	manchon à braser	10	P.	-	4,06 €
IBPS130022016022	Té réduit cuivre FFF 22.16.22 130CUR	16	22	90	manchon à braser	manchon à braser	10	P.	-	4,31 €
IBPS130022018022	Té réduit cuivre FFF 22.18.22 130CUR	18	22	90	manchon à braser	manchon à braser	10	P.	-	3,28 €
IBPS130028022028	Té réduit cuivre FFF 28.22.28 130CUR	22	28	90	manchon à braser	manchon à braser	10	P.	-	4,95 €
IBPS130032022032	Té réduit cuivre FFF 32.22.32 130CUR	22	32	90	manchon à braser	manchon à braser	1	P.	-	44,02 €
IBPS130035022035	Té réduit cuivre FFF 35.22.35 130CUR	22	35	90	manchon à braser	manchon à braser	1	P.	-	12,28 €
IBPS130035028035	Té réduit cuivre FFF 35.28.35 130CUR	28	35	90	manchon à braser	manchon à braser	1	P.	-	16,81 €
IBPS130042022042	Té réduit cuivre FFF 42.22.42 130CUR	22	42	90	manchon à braser	manchon à braser	1	P.	-	39,05 €
IBPS130042028042	Té réduit cuivre FFF 42.28.42 130CUR	28	42	90	manchon à braser	manchon à braser	1	P.	-	57,00 €
IBPS130054028054	Té réduit cuivre FFF 54.28.54 130CUR	28	54	90	manchon à braser	manchon à braser	1	P.	-	122,88 €
IBPS130054042054	Té réduit cuivre FFF 54.42.54 130CUR	42	54	90	manchon à braser	manchon à braser	1	P.	-	127,23 €

RACCORDS LAITON

RACCORDS LAITON GCU / FER CUIVRE - COUDE 92 GCU

COMAP



Référence	Désignation	matériau	Mult. vente	Unit. fact.	DEEE HT	P.U. HT
CMP1372	Coude 90DEG femelle à souder-mâle à visser 12-3/8	laiton	1	P.	-	2,20 €
CMP1373	Coude 90DEG femelle à souder-mâle à visser 14-3/8	laiton	1	P.	-	2,32 €
CMP12030001	Coude 90DEG femelle à souder-mâle à visser 14-1/2	laiton	1	P.	-	2,04 €
CMP1377	Coude 90DEG femelle à souder-mâle à visser 16-1/2	laiton	1	P.	-	2,32 €
CMP1378	Coude 90DEG femelle à souder-mâle à visser 18-1/2	laiton	1	P.	-	4,09 €
CMP1379	Coude 90DEG femelle à souder-mâle à visser 16-3/4	laiton	1	P.	-	4,76 €
CMP1380	Coude 90DEG femelle à souder-mâle à visser 18-3/4	laiton	1	P.	-	5,29 €
CMP1382	Coude 90DEG femelle à souder-mâle à visser 22-3/4	laiton	1	P.	-	5,72 €

Caractéristiques techniques, Conditionnement, Multiple de vente, Unité de facturation, visuels, Euroclasse, DEEE HT, PU HT en Euros et hors DEEE et Eco-mobilier; donnés à titre indicatif et susceptibles de modifications sans préavis, ils ne nous engagent qu'après confirmation expresse. Les prix unitaires indiqués sont ceux des réseaux COAXEL, REXEL et SCT, ils ne s'appliquent pas pour le réseau ESPACE ELEC.

Pour plus d'informations, consultez votre agence habituelle ou connectez-vous sur notre site internet rexel.fr - N.C-nous consulter.

Produit stocké

COMPOSANTS DE MISE EN ŒUVRE

CHAUFFAGE BOIS

VANNES ET MOTEURS

TRAITEMENT DE L'EAU

OUTILLAGE, FIXATIONS, CONSOMMABLES PLOMBERIE

SANITAIRE

COMPOSANTS DE MISE EN ŒUVRE

RACCORDS LAITON

RACCORDS LAITON GCU / FER CUIVRE - COUDE 90 GCU

COMAP



Référence	Désignation	Multi. vente	Unit. fact.	DEEE HT	P.U. HT
2 CMP1387	Coude 90DEG femelle à souder-femelle à visser 14-3/8	1	P.	-	2,10 €
✓ 2 CMP112005001	Coude 90DEG femelle à souder-femelle à visser 14-1/2	1	P.	-	1,93 €
✓ 2 CMP112006001	Coude 90DEG femelle à souder-femelle à visser 16-1/2	1	P.	-	2,26 €
2 CMP1392	Coude 90DEG femelle à souder-femelle à visser 18-1/2	1	P.	-	3,32 €
2 CMP1394	Coude 90DEG femelle à souder-femelle à visser 18-3/4	1	P.	-	5,01 €
2 CMP1396	Coude 90DEG femelle à souder-femelle à visser 22-3/4	1	P.	-	5,39 €

RACCORDS LAITON GCU / FER CUIVRE - TÉ 130 GCU

COMAP



Référence	Désignation	matériau	Multi. vente	Unit. fact.	DEEE HT	P.U. HT
✓ 3 CMP1496	Té femelle 14-1/2	laiton	1	P.	-	3,49 €
3 CMP1501	Té femelle 22-3/4	laiton	1	P.	-	9,28 €

RACCORDS LAITON GCU / FER CUIVRE - MAMELON 243 GCU

COMAP



Référence	Désignation	poids (kg)	matériau	Multi. vente	Unit. fact.	DEEE HT	P.U. HT
✓ 4 CMP111004001	Mamelon femelle à souder, mâle à visser 12-3/8		laiton	1	P.	-	0,88 €
✓ 4 CMP112036001	Mamelon femelle à souder, mâle à visser 12-1/2		laiton	1	P.	-	1,67 €
✓ 4 CMP111005001	Mamelon femelle à souder, mâle à visser 14-3/8	0.01	laiton	1	P.	-	0,85 €
✓ 4 CMP111009001	Mamelon femelle à souder, mâle à visser 14-1/2	0.03	laiton	1	P.	-	1,27 €
✓ 4 CMP111011001	Mamelon femelle à souder, mâle à visser 16-1/2	0.02	laiton	1	P.	-	1,27 €
✓ 4 CMP112038001	Mamelon femelle à souder, mâle à visser 18-1/2		laiton	1	P.	-	1,71 €
✓ 4 CMP111016001	Mamelon femelle à souder, mâle à visser 16-3/4	0.04	laiton	1	P.	-	2,48 €
✓ 4 CMP112042001	Mamelon femelle à souder, mâle à visser 18-3/4	0.05	laiton	1	P.	-	2,41 €
✓ 4 CMP111019001	Mamelon femelle à souder, mâle à visser 22-3/4	0.05	laiton	1	P.	-	2,01 €
✓ 4 CMP111021001	Mamelon femelle à souder, mâle à visser 22-1'	0.07	laiton	1	P.	-	4,87 €
✓ 4 CMP111022001	Mamelon femelle à souder, mâle à visser 28-1'	0.05	laiton	1	P.	-	3,69 €
4 CMP112045001	Mamelon femelle à souder, mâle à visser 32-1'		laiton	1	P.	-	8,73 €
4 CMP112046001	Mamelon femelle à souder, mâle à visser 28-1'1/4			1	P.	-	11,42 €
4 CMP112047001	Mamelon femelle à souder, mâle à visser 32-1'1/4	0.2	laiton	1	P.	-	8,76 €

Caractéristiques techniques, Conditionnement, Multiple de vente, Unité de facturation, visuels, Euroclasse, DEEE HT, PU HT en Euros et hors DEEE et Eco-mobilier; donnés à titre indicatif et susceptibles de modifications sans préavis, ils ne nous engagent qu'après confirmation expresse. Les prix unitaires indiqués sont ceux des réseaux COAXEL, REXEL et SCT, ils ne s'appliquent pas pour le réseau ESPACE ELEC.

Pour plus d'informations, consultez votre agence habituelle ou connectez-vous sur notre site internet rexel.fr - N.C-nous consulter.

✓ Produit stocké

RACCORDS LAITON GCU / FER CUIVRE - MANCHON 270 GCU

COMAP



5

Référence	Désignation	matériau	Mult. vente	Unit. fact.	DEEE HT	P.U. HT
5 CMPE112067001	Manchon femelle à souder-femelle à visser 12-3/8	laiton	1	P.	-	1,45 €
✓ 5 CMPE112068001	Manchon femelle à souder-femelle à visser 14-3/8	laiton	1	P.	-	1,49 €
✓ 5 CMPE111049001	Manchon femelle à souder-femelle à visser 14-1/2	laiton	1	P.	-	1,74 €
✓ 5 CMPE111051001	Manchon femelle à souder-femelle à visser 16-1/2	laiton	1	P.	-	1,83 €
✓ 5 CMPE112072001	Manchon femelle à souder-femelle à visser 18-1/2	laiton	1	P.	-	2,20 €
5 CMPE112076001	Manchon femelle à souder-femelle à visser 16-3/4	laiton	1	P.	-	2,92 €
5 CMPE112077001	Manchon femelle à souder-femelle à visser 18-3/4	laiton	1	P.	-	3,07 €
✓ 5 CMPE112079001	Manchon femelle à souder-femelle à visser 22-3/4	laiton	1	P.	-	3,09 €
5 CMPE112082001	Manchon femelle à souder-femelle à visser 28-1"	laiton	1	P.	-	6,20 €
5 CMPE112084001	Manchon femelle à souder-femelle à visser 28-1 1/4	laiton	1	P.	-	14,75 €
✓ 5 CMPE112085001	Manchon femelle à souder-femelle à visser 32-1 1/4	laiton	1	P.	-	12,63 €

RACCORDS LAITON GCU / FER CUIVRE - UNION 341 GCU

COMAP



6

Référence	Désignation	matériau	Mult. vente	Unit. fact.	DEEE HT	P.U. HT
6 CMPE112136001	Union droit à joint sphéro-conique femelle à souder-mâle à visser 14-3/8	laiton	1	P.	-	3,44 €
✓ 6 CMPE111121001	Union droit à joint sphéro-conique femelle à souder-mâle à visser 14-1/2	laiton	1	P.	-	3,16 €
6 CMPE112140001	Union droit à joint sphéro-conique femelle à souder-mâle à visser 14-3/4	laiton	1	P.	-	7,06 €
✓ 6 CMPE111123001	Union droit à joint sphéro-conique femelle à souder-mâle à visser 16-1/2	laiton	1	P.	-	4,48 €
6 CMPE112139001	Union droit à joint sphéro-conique femelle à souder-mâle à visser 18-1/2	laiton	1	P.	-	6,09 €
6 CMPE112141001	Union droit à joint sphéro-conique femelle à souder-mâle à visser 16-3/4	laiton	1	P.	-	5,27 €
✓ 6 CMPE112142001	Union droit à joint sphéro-conique femelle à souder-mâle à visser 18-3/4	laiton	1	P.	-	5,17 €
✓ 6 CMPE111129001	Union droit à joint sphéro-conique femelle à souder-mâle à visser 22-3/4	laiton	1	P.	-	7,30 €
✓ 6 CMPE111131001	Union droit à joint sphéro-conique femelle à souder-mâle à visser 22-1"	laiton	1	P.	-	9,81 €
✓ 6 CMPE111132001	Union droit à joint sphéro-conique femelle à souder-mâle à visser 28-1"	laiton	1	P.	-	12,32 €
✓ 6 CMPE111134001	Union droit à joint sphéro-conique femelle à souder-mâle à visser 28-1 1/4	laiton	1	P.	-	19,66 €
✓ 6 CMPE111135001	Union droit à joint sphéro-conique femelle à souder-mâle à visser 32-1 1/4	laiton	1	P.	-	15,55 €

RACCORDS LAITON GCU / FER CUIVRE - UNION 340 GCU

COMAP



7

Référence	Désignation	matériau	Mult. vente	Unit. fact.	DEEE HT	P.U. HT
7 CMPE112114001	Union droit à joint sphéro-conique femelle à souder-femelle à visser 14-3/8	laiton	1	P.	-	3,97 €
✓ 7 CMPE112116001	Union droit à joint sphéro-conique femelle à souder-femelle à visser 14-1/2	laiton	1	P.	-	3,62 €
✓ 7 CMPE112117001	Union droit à joint sphéro-conique femelle à souder-femelle à visser 16-1/2	laiton	1	P.	-	4,65 €
7 CMPE112118001	Union droit à joint sphéro-conique femelle à souder-femelle à visser 18-1/2	laiton	1	P.	-	6,26 €
7 CMPE112119001	Union droit à joint sphéro-conique femelle à souder-femelle à visser 14-3/4	laiton	1	P.	-	7,99 €
✓ 7 CMPE112120001	Union droit à joint sphéro-conique femelle à souder-femelle à visser 16-3/4	laiton	1	P.	-	5,44 €
✓ 7 CMPE112121001	Union droit à joint sphéro-conique femelle à souder-femelle à visser 18-3/4	laiton	1	P.	-	5,44 €

Caractéristiques techniques, Conditionnement, Multiple de vente, Unité de facturation, visuels, Euroclasse, DEEE HT, PU HT en Euros et hors DEEE et Eco-mobilier; donnés à titre indicatif et susceptibles de modifications sans préavis, ils ne nous engagent qu'après confirmation expresse. Les prix unitaires indiqués sont ceux des réseaux COAXEL, REXEL et SCT, ils ne s'appliquent pas pour le réseau ESPACE ELEC.

Pour plus d'informations, consultez votre agence habituelle ou connectez-vous sur notre site internet rexel.fr - N.C-nous consulter.

✓ Produit stocké

COMPOSANTS DE MISE EN ŒUVRE

CHAUFFAGE BOIS

VANNES ET MOTEURS

TRAITEMENT DE L'EAU

OUTILLAGE, FIXATIONS, CONSOMMABLES PLOMBERIE

SANITAIRE

COMPOSANTS DE MISE EN ŒUVRE

RACCORDS LAITON

RACCORDS LAITON GCU / FER CUIVRE - UNION 340 GCU

COMAP

Référence	Désignation	matériau	Mult. vente	Unit. fact.	DEEE HT	P.U. HT
✓ 7 CMPE11102001	Union droit à joint sphéro-conique femelle à souder-femelle à visser 22-3/4	laiton	1	P.	-	7,16 €
✓ 7 CMPE11104001	Union droit à joint sphéro-conique femelle à souder-femelle à visser 22-1"	laiton	1	P.	-	10,74 €
✓ 7 CMPE11105001	Union droit à joint sphéro-conique femelle à souder-femelle à visser 28-1"	laiton	1	P.	-	11,82 €
✓ 7 CMPE112124001	Union droit à joint sphéro-conique femelle à souder-femelle à visser 28-1 1/4	laiton	1	P.	-	20,04 €
✓ 7 CMPE112125001	Union droit à joint sphéro-conique femelle à souder-femelle à visser 32-1 1/4	laiton	1	P.	-	17,15 €

RACCORDS LAITON GCU / FER CUIVRE - RACCORD 359 GCLU

COMAP



Référence	Désignation	matériau	Mult. vente	Unit. fact.	DEEE HT	P.U. HT
✓ 8 CMPE111205001	Raccord 2 pièces femelle à joint plat, écrou prisonnier 12-3/8	laiton	1	P.	-	3,69 €
8 CMPE111206001	Raccord 2 pièces femelle à joint plat, écrou prisonnier 14-3/8		1	P.	-	3,49 €
8 CMPE111207001	Raccord 2 pièces femelle à joint plat, écrou prisonnier 12-1/2	laiton	1	P.	-	3,53 €
✓ 8 CMPE111208001	Raccord 2 pièces femelle à joint plat, écrou prisonnier 14-1/2	laiton	1	P.	-	3,44 €
✓ 8 CMPE111210001	Raccord 2 pièces femelle à joint plat, écrou prisonnier 16-1/2	laiton	1	P.	-	3,60 €
8 CMPE111211001	Raccord 2 pièces femelle à joint plat, écrou prisonnier 18-1/2		1	P.	-	6,91 €
✓ 8 CMPE111212001	Raccord 2 pièces femelle à joint plat, écrou prisonnier 14-3/4	laiton	1	P.	-	6,26 €
✓ 8 CMPE111213001	Raccord 2 pièces femelle à joint plat, écrou prisonnier 16-3/4	laiton	1	P.	-	5,23 €
✓ 8 CMPE111214001	Raccord 2 pièces femelle à joint plat, écrou prisonnier 18-3/4	laiton	1	P.	-	5,20 €
✓ 8 CMPE111215001	Raccord 2 pièces femelle à joint plat, écrou prisonnier 22-3/4	laiton	1	P.	-	5,76 €
8 CMPE111216001	Raccord 2 pièces femelle à joint plat, écrou prisonnier 22-1"		1	P.	-	12,21 €
✓ 8 CMPE111217001	Raccord 2 pièces femelle à joint plat, écrou prisonnier 28-1"		1	P.	-	9,19 €

RACCORDS LAITON A VISSER - UNION MF

COMAP



Référence	Désignation	matériau	Mult. vente	Unit. fact.	DEEE HT	P.U. HT
✓ 1 CMP1462	Raccord union mâle-femelle sphéro-conique 1/2	laiton	1	P.	-	7,67 €
✓ 1 CMP1463	Raccord union mâle-femelle sphéro-conique 3/4	laiton	1	P.	-	10,75 €

RACCORDS LAITON A VISSER - RÉDUCTION MÂLE-FEMELLE SANS BUTÉE

COMAP



Référence	Désignation	matériau	Mult. vente	Unit. fact.	DEEE HT	P.U. HT
✓ 2 CMPE122010001	Réduction mâle-femelle sans butée, brut 1/2-3/8	laiton	1	P.	-	1,04 €
✓ 2 CMPE122011001	Réduction mâle-femelle sans butée, brut 3/4-3/8	laiton	1	P.	-	3,02 €
✓ 2 CMPE122012001	Réduction mâle-femelle sans butée, brut 3/4-1/2	laiton	1	P.	-	1,58 €
✓ 2 CMPE122014001	Réduction mâle-femelle sans butée, brut 1"-3/4	laiton	1	P.	-	2,86 €
✓ 2 CMP767	Réduction mâle-femelle sans butée, brut 1 1/4-3/4	laiton	1	P.	-	7,83 €
✓ 2 CMP768	Réduction mâle-femelle sans butée, brut 1 1/4-1"	laiton	1	P.	-	6,33 €

Caractéristiques techniques, Conditionnement, Multiple de vente, Unité de facturation, visuels, Euroclasse, DEEE HT, PU HT en Euros et hors DEEE et Eco-mobilier; donnés à titre indicatif et susceptibles de modifications sans préavis. ils ne nous engageant qu'après confirmation expresse. Les prix unitaires indiqués sont ceux des réseaux COAXEL, REXEL et SCT, ils ne s'appliquent pas pour le réseau ESPACE ELEC.

✓ Produit stocké

Pour plus d'informations, consultez votre agence habituelle ou connectez-vous sur notre site internet rexel.fr - N.C-nous consulter.

RACCORDS LAITON A VISSER - MANCHON FEMELLE SANS BUTÉE

COMAP



3

Référence	Désignation	matériau	Mult. vente	Unit. fact.	DEEE HT	P.U. HT
✓ 3 CMPE122026001	Manchon femelle sans butée, brut 1/2	laiton	1	P.	-	1,74 €
✓ 3 CMPE122027001	Manchon femelle sans butée, brut 3/4	laiton	1	P.	-	2,77 €
✓ 3 CMPE122028001	Manchon femelle sans butée, brut 1'	laiton	1	P.	-	5,08 €
✓ 3 CMPE621	Manchon femelle sans butée, brut 1 1/4	laiton	1	P.	-	11,98 €

RACCORDS LAITON A VISSER - RÉDUCTION MF

COMAP



4

Référence	Désignation	matériau	Mult. vente	Unit. fact.	DEEE HT	P.U. HT
✓ 4 CMPE122056001	Réduction égale long mâle-femelle 1/2	laiton	1	P.	-	20,43 €

RACCORDS LAITON A VISSER - ECROU 6 PANS

COMAP



5

Référence	Désignation	matériau	Mult. vente	Unit. fact.	DEEE HT	P.U. HT
✓ 5 CMPE122069001	Ecrou 6 pans à collet battu, brut 12-3/8	laiton	1	P.	-	0,68 €
✓ 5 CMPE122071001	Ecrou 6 pans à collet battu, brut 12-1/2	laiton	1	P.	-	0,96 €
✓ 5 CMPE211189001	Ecrou 6 pans à collet battu, brut 14-1/2	laiton	1	P.	-	0,86 €
✓ 5 CMPE122075001	Ecrou 6 pans à collet battu, brut 16-3/4	laiton	1	P.	-	1,60 €

RACCORDS LAITON A VISSER - MAMELON ÉGAL MÂLE-FEMELLE AVEC BUTÉE

COMAP



6

Référence	Désignation	matériau	Mult. vente	Unit. fact.	DEEE HT	P.U. HT
✓ 6 CMPE122021001	Mamelon égal mâle-femelle avec butée, brut 1/2	laiton	1	P.	-	1,26 €
✓ 6 CMPE211074001	Mamelon égal mâle-femelle avec butée, brut 3/4	laiton	1	P.	-	1,67 €
✓ 6 CMPE211075001	Mamelon égal mâle-femelle avec butée, brut 1'	laiton	1	P.	-	2,39 €

Caractéristiques techniques, Conditionnement, Multiple de vente, Unité de facturation, visuels, Euroclasse, DEEE HT, PU HT en Euros et hors DEEE et Eco-mobilier; donnés à titre indicatif et susceptibles de modifications sans préavis, ils ne nous engagent qu'après confirmation expresse. Les prix unitaires indiqués sont ceux des réseaux COAXEL, REXEL et SCT, ils ne s'appliquent pas pour le réseau ESPACE ELEC.

✓ Produit stocké

Pour plus d'informations, consultez votre agence habituelle ou connectez-vous sur notre site internet rexel.fr - N.C-nous consulter.

COMPOSANTS DE MISE EN ŒUVRE

RACCORDS LAITON

RACCORDS LAITON A VISSER - RÉDUCTION MÂLE-MÂLE

COMAP



Référence	Désignation	matériau	Mult. vente	Unit. fact.	DEEE HT	P.U. HT
✓ 7 CMPE211084001	Réduction mâle-mâle, brut 1/2-3/8	laiton	1	P.	-	1,56 €
✓ 7 CMPE211087001	Réduction mâle-mâle, brut 3/4-1/2	laiton	1	P.	-	2,25 €
✓ 7 CMPE211089001	Réduction mâle-mâle, brut 1'-3/4	laiton	1	P.	-	3,94 €
✓ 7 CMPE211091001	Réduction mâle-mâle, brut 1'1/4-1'	laiton	1	P.	-	8,58 €
✓ 7 CMPE398	Réduction mâle-mâle, brut 1'1/4-3/4	laiton	1	P.	-	13,26 €
7 CMPE403	Réduction mâle-mâle, brut 1'1/2-1'1/4	laiton	1	P.	-	12,20 €

RACCORDS LAITON A VISSER - RÉDUCTION MÂLE-FEMELLE

COMAP



Référence	Désignation	matériau	Mult. vente	Unit. fact.	DEEE HT	P.U. HT
✓ 8 CMPE211105001	Réduction mâle-femelle, brut 3/8-1/2	laiton	1	P.	-	1,58 €
✓ 8 CMPE211108001	Réduction mâle-femelle, brut 1/2-3/4	laiton	1	P.	-	2,57 €
✓ 8 CMPE211111001	Réduction mâle-femelle, brut 3/4-1'	laiton	1	P.	-	4,45 €
✓ 8 CMPE21113001	Réduction mâle-femelle, brut 1'-1'1/4	laiton	1	P.	-	8,96 €

RACCORDS LAITON A VISSER - MAMELON MÂLE

COMAP



Référence	Désignation	matériau	Mult. vente	Unit. fact.	DEEE HT	P.U. HT
✓ 9 CMPE211139001	Mamelon mâle, brut 3/8	laiton	1	P.	-	0,90 €
✓ 9 CMPE211140001	Mamelon mâle, brut 1/2	laiton	1	P.	-	1,21 €
✓ 9 CMPE211141001	Mamelon mâle, brut 3/4	laiton	1	P.	-	1,80 €
✓ 9 CMPE211142001	Mamelon mâle, brut 1'	laiton	1	P.	-	3,48 €
✓ 9 CMPE211143001	Mamelon mâle, brut 1'1/4	laiton	1	P.	-	6,54 €

RACCORDS LAITON A VISSER - BOUCHON MÂLE

COMAP

Référence	Désignation	matériau	Mult. vente	Unit. fact.	DEEE HT	P.U. HT
✓ CMPE122040001	Bouchon mâle, brut 3/8	laiton	1	P.	-	0,79 €
✓ CMPE211158001	Bouchon mâle, brut 1/2	laiton	1	P.	-	1,27 €
✓ CMPE211160001	Bouchon mâle, brut 3/4	laiton	1	P.	-	2,07 €
✓ CMPE122042001	Bouchon mâle, brut 1'	laiton	1	P.	-	4,39 €
✓ CMPE122043001	Bouchon mâle, brut 1'1/4	laiton	1	P.	-	11,25 €

Caractéristiques techniques, Conditionnement, Multiple de vente, Unité de facturation, visuels, Euroclasse, DEEE HT, PU HT en Euros et hors DEEE et Eco-mobilier; donnés à titre indicatif et susceptibles de modifications sans préavis, ils ne nous engageant qu'après confirmation expresse. Les prix unitaires indiqués sont ceux des réseaux COAXEL, REXEL et SCT, ils ne s'appliquent pas pour le réseau ESPACE ELEC.

✓ Produit stocké

Pour plus d'informations, consultez votre agence habituelle ou connectez-vous sur notre site internet rexel.fr - N.C-nous consulter.

RACCORDS LAITON A VISSER - BOUCHON FEMELLE

COMAP



10

Référence	Désignation	matériau	Mult. vente	Unit. fact.	DEEE HT	P.U. HT
✓ 10 CMPE21167001	Bouchon femelle, brut 3/8	laiton	1	P.	-	0,82 €
✓ 10 CMPE21168001	Bouchon femelle, brut 1/2	laiton	1	P.	-	1,15 €
✓ 10 CMPE21170001	Bouchon femelle, brut 3/4	laiton	1	P.	-	1,98 €
✓ 10 CMPE122049001	Bouchon femelle, brut 1"	laiton	1	P.	-	4,00 €
10 CMPE122050001	Bouchon femelle, brut 1 1/4	laiton	1	P.	-	9,93 €

RACCORDS LAITON A VISSER - COUDE FEMELLE-FEMELLE

COMAP



11

Référence	Désignation	matériau	Mult. vente	Unit. fact.	DEEE HT	P.U. HT
✓ 11 CMPE212004001	Coude 90DEG femelle à visser, brut 1/2	laiton	1	P.	-	2,89 €
✓ 11 CMPE212005001	Coude 90DEG femelle à visser, brut 3/4	laiton	1	P.	-	4,80 €
✓ 11 CMPE212006001	Coude 90DEG femelle à visser, brut 1"	laiton	1	P.	-	8,38 €
✓ 11 CMPI629	Coude 90DEG femelle à visser, brut 1 1/4	laiton	1	P.	-	21,76 €

RACCORDS LAITON A VISSER - COUDE MALE-FEMELLE

COMAP



12

Référence	Désignation	matériau	Mult. vente	Unit. fact.	DEEE HT	P.U. HT
✓ 12 CMPE212020001	Coude 90DEG mâle à visser- femelle à visser, brut 1/2	laiton	1	P.	-	3,65 €
✓ 12 CMPE212021001	Coude 90DEG mâle à visser- femelle à visser, brut 3/4	laiton	1	P.	-	4,80 €
✓ 12 CMPE212022001	Coude 90DEG mâle à visser- femelle à visser, brut 1"	laiton	1	P.	-	9,37 €
✓ 12 CMPI637	Coude 90DEG mâle à visser- femelle à visser, brut 1 1/4	laiton	1	P.	-	26,56 €

RACCORDS LAITON A VISSER - TÉ FEMELLE

COMAP



13

Référence	Désignation	matériau	Mult. vente	Unit. fact.	DEEE HT	P.U. HT
✓ 13 CMPE212033001	Té femelle à visser Brut 1/2	laiton	1	P.	-	3,96 €
✓ 13 CMPE212034001	Té femelle à visser Brut 3/4	laiton	1	P.	-	6,58 €
✓ 13 CMPE212035001	Té femelle à visser Brut 1"	laiton	1	P.	-	12,91 €
13 CMPI611	Té femelle à visser Brut 1 1/4	laiton	1	P.	-	29,82 €

Caractéristiques techniques, Conditionnement, Multiple de vente, Unité de facturation, visuels, Euroclasse, DEEE HT, PU HT en Euros et hors DEEE et Eco-mobilier; donnés à titre indicatif et susceptibles de modifications sans préavis, ils ne nous engagent qu'après confirmation expresse. Les prix unitaires indiqués sont ceux des réseaux COAXEL, REXEL et SCT, ils ne s'appliquent pas pour le réseau ESPACE ELEC.

✓ Produit stocké

Pour plus d'informations, consultez votre agence habituelle ou connectez-vous sur notre site internet rexel.fr - N.C-nous consulter.

COMPOSANTS DE MISE EN ŒUVRE

PINCES À SERTIR

PINCES À SERTIR

COMAP



Référence	Désignation	Mult. vente	Unit. fact.	DEEE HT	P.U. HT
1 CMP7023016	Insert TH 16	1	P.	-	N.C
1 CMP7023020	Insert TH 20	1	P.	-	N.C
✓ 1 CMP7023026	Insert TH 26	1	P.	-	N.C
1 CMP7023032	Insert THL 32	1	P.	-	N.C
✓ 2 CMP7030031	Boite avec inserts TH 16 - 20 - 26	1	P.	-	N.C

RACCORDS MULTICOUCHE

RACCORDS À SERTIR MULTICOUCHE SKINPRESS - COUDE FEMELLE A VISSER

COMAP

Référence	Désignation	Mult. vente	Unit. fact.	DEEE HT	P.U. HT
✓ CMP7090GW2012	Coude femelle à visser 20x2 - 1/2	1	P.	-	9,61 €
✓ CMP7090GW2034	Coude femelle à visser 20x2 - 3/4	1	P.	-	13,07 €
✓ CMP7090GW2634	Coude femelle à visser 26x3 - 3/4	1	P.	-	17,30 €
✓ CMP7090GW321	Coude femelle à visser 32x3 - 1'	1	P.	-	28,33 €
✓ CMP7090GW40114	Coude femelle à visser 40x3,5 - 1'1/4	1	P.	-	47,57 €
✓ CMP7090GW50112	Coude femelle à visser 50x4 - 1'1/2	1	P.	-	66,05 €

RACCORDS À SERTIR MULTICOUCHE SKINPRESS - COUDE EGAL 90°

COMAP



Référence	Désignation	Mult. vente	Unit. fact.	DEEE HT	P.U. HT
✓ 1 CMP7090W16	Coude égal 16x2	1	P.	-	8,69 €
✓ 1 CMP7090W20	Coude égal 20x2	1	P.	-	11,01 €
✓ 1 CMP7090W26	Coude égal 26x3	1	P.	-	18,10 €
✓ 1 CMP7090W32	Coude égal 32x3	1	P.	-	27,93 €
✓ 1 CMP7090W40	Coude égal 40x3,5	1	P.	-	46,86 €
✓ 1 CMP7090W50	Coude égal 50x4	1	P.	-	67,12 €
✓ 1 CMP7090W63	Coude égal 63x4,5	1	P.	-	135,43 €

RACCORDS À SERTIR MULTICOUCHE SKINPRESS - COUDE MALE A VISSER

COMAP

Référence	Désignation	Mult. vente	Unit. fact.	DEEE HT	P.U. HT
✓ CMP7092GW1612	Coude mâle à visser 16x2 - 1/2	1	P.	-	8,74 €
✓ CMP7092GW2012	Coude mâle à visser 20x2 - 1/2	1	P.	-	9,53 €
✓ CMP7092GW2034	Coude mâle à visser 20x2 - 3/4	1	P.	-	12,97 €
✓ CMP7092GW2634	Coude mâle à visser 26x3 - 3/4	1	P.	-	17,16 €
✓ CMP7092GW321	Coude mâle à visser 32x3 - 1'	1	P.	-	28,09 €
✓ CMP7092GW40114	Coude mâle à visser 40x3,5 - 1'1/4	1	P.	-	47,16 €

RACCORDS À SERTIR MULTICOUCHE SKINPRESS - COUDE ECROU LIBRE

COMAP

Référence	Désignation	Mult. vente	Unit. fact.	DEEE HT	P.U. HT
✓ CMP7096GW1612	Coude à écrou tournant 16x2 - 1/2	1	P.	-	11,78 €
✓ CMP7096GW1634	Coude à écrou tournant 16x2 - 3/4	1	P.	-	13,44 €
✓ CMP7096GW2012	Coude à écrou tournant 20x2 - 1/2	1	P.	-	12,98 €
✓ CMP7096GW2034	Coude à écrou tournant 20x2 - 3/4	1	P.	-	13,56 €

RACCORDS À SERTIR MULTICOUCHE SKINPRESS - COUDE MALE A JOINT TORIQUE

COMAP

Référence	Désignation	Mult. vente	Unit. fact.	DEEE HT	P.U. HT
✓ CMP7098DW261	Coude mâle avec joint torique 26x3 - 1'	1	P.	-	45,27 €

Caractéristiques techniques, Conditionnement, Multiple de vente, Unité de facturation, visuels, Euroclasse, DEEE HT, PU HT en Euros et hors DEEE et Eco-mobilier; donnés à titre indicatif et susceptibles de modifications sans préavis. ✓ Produit stocké
 ils ne nous engageant qu'après confirmation expresse. Les prix unitaires indiqués sont ceux des réseaux COAXEL, REXEL et SCT, ils ne s'appliquent pas pour le réseau ESPACE ELEC.
 Pour plus d'informations, consultez votre agence habituelle ou connectez-vous sur notre site internet rexel.fr - N.C-nous consulter.

RACCORDS À SERTIR MULTICOUCHE SKINPRESS - TE FEMELLE A VISSER

COMAP

Référence	Désignation	Mult. vente	Unit. fact.	DEEE HT	P.U. HT
CMP71306W161216	Té femelle à visser 16x2 - 1/2 - 16x2	1	P.	N.C	N.C
CMP71306W201220	Té femelle à visser 20x2 - 1/2 - 20x2	1	P.	N.C	N.C
CMP71306W203420	Té femelle à visser 20x2 - 3/4 - 20x2	1	P.	N.C	N.C
CMP71306W261226	Té femelle à visser 26x3 - 1/2 - 26x3	1	P.	N.C	N.C
✓ CMP71306W26126	Té femelle à visser 26x3 - 1' - 26x3	1	P.	-	31,44 €
✓ CMP71306W40140	Té femelle à visser 40x3,5 - 1' - 40x3,5	1	P.	-	60,53 €
✓ CMP71306W50150	Té femelle à visser 50x4 - 1' - 50x4	1	P.	-	88,88 €
✓ CMP71306W63263	Té femelle à visser 63x4,5 - 2' - 63x4,5	1	P.	-	165,59 €

RACCORDS À SERTIR MULTICOUCHE SKINPRESS - TE EGAL

COMAP



2

Référence	Désignation	Mult. vente	Unit. fact.	DEEE HT	P.U. HT
✓ 2 CMP7130W16	Té égal 16x2	1	P.	-	11,79 €
✓ 2 CMP7130W20	Té égal 20x2	1	P.	-	14,95 €
✓ 2 CMP7130W26	Té égal 26x3	1	P.	-	24,56 €
✓ 2 CMP7130W32	Té égal 32x3	1	P.	-	37,93 €
✓ 2 CMP7130W40	Té égal 40x3,5	1	P.	-	63,64 €
✓ 2 CMP7130W50	Té égal 50x4	1	P.	-	91,14 €
✓ 2 CMP7130W63	Té égal 63x4,5	1	P.	-	183,90 €

RACCORDS À SERTIR MULTICOUCHE SKINPRESS - TE MALE A VISSER

COMAP

Référence	Désignation	Mult. vente	Unit. fact.	DEEE HT	P.U. HT
CMP71326W26126	Té mâle à visser 26x3 - 1' - 26x3	1	P.	-	30,15 €
CMP71326W32132	Té mâle à visser 32x3 - 1' - 32x3	1	P.	-	40,68 €
CMP71326W40140	Té mâle à visser 40x3,5 - 1' - 40x3,5	1	P.	-	58,06 €

RACCORDS À SERTIR MULTICOUCHE SKINPRESS - MANCHON A SERTIR/COMPRESSION

COMAP

Référence	Désignation	Mult. vente	Unit. fact.	DEEE HT	P.U. HT
CMP7240JW1615	Manchon à sertir et à compression 16x2 - 15	1	P.	-	8,98 €
CMP7240JW2622	Manchon à sertir et à compression 26x3 - 22	1	P.	-	17,07 €

RACCORDS À SERTIR MULTICOUCHE SKINPRESS - MANCHON REDUIT

COMAP

Référence	Désignation	Mult. vente	Unit. fact.	DEEE HT	P.U. HT
✓ CMP7240W2016	Manchon réduit 20x2 - 16x2	1	P.	-	8,94 €
✓ CMP7240W2616	Manchon réduit 26x3 - 16x3	1	P.	-	12,33 €
✓ CMP7240W2620	Manchon réduit 26x3 - 20x2	1	P.	-	14,24 €
✓ CMP7240W3216	Manchon réduit 32x3 - 16x2	1	P.	-	17,27 €
✓ CMP7240W3220	Manchon réduit 32x3 - 20x2	1	P.	-	19,21 €
✓ CMP7240W3226	Manchon réduit 32x3 - 26x3	1	P.	-	22,94 €
✓ CMP7240W4026	Manchon réduit 40x3,5 - 26x3	1	P.	-	32,98 €
✓ CMP7240W4032	Manchon réduit 40x3,5 - 32x3	1	P.	-	38,03 €
✓ CMP7240W5032	Manchon réduit 50x4 - 32x3	1	P.	-	46,80 €
✓ CMP7240W5040	Manchon réduit 50x4 - 40x3,5	1	P.	-	54,45 €
✓ CMP7240W6340	Manchon réduit 63x4,5 - 40x3,5	1	P.	-	93,99 €
✓ CMP7240W6350	Manchon réduit 63x4,5 - 50x4	1	P.	-	109,20 €

Caractéristiques techniques, Conditionnement, Multiple de vente, Unité de facturation, visuels, Euroclasse, DEEE HT, PU HT en Euros et hors DEEE et Eco-mobilier; donnés à titre indicatif et susceptibles de modifications sans préavis, ils ne nous engagent qu'après confirmation expresse. Les prix unitaires indiqués sont ceux des réseaux COAXEL, REXEL et SCT, ils ne s'appliquent pas pour le réseau ESPACE ELEC.

Pour plus d'informations, consultez votre agence habituelle ou connectez-vous sur notre site internet rexel.fr - N.C-nous consulter.

✓ Produit stocké

COMPOSANTS DE MISE EN ŒUVRE

CHAUFFAGE BOIS

VANNES ET MOTEURS

TRAITEMENT DE L'EAU

OUTILLAGE, FIXATIONS, CONSOMMABLES PLOMBERIE

SANITAIRE

COMPOSANTS DE MISE EN ŒUVRE

RACCORDS MULTICOUCHE

RACCORDS À SERTIR MULTICOUCHE SKINPRESS - RACCORD DROIT MALE

COMAP



Référence	Désignation	Mult. vente	Unit. fact.	DEEE HT	P.U. HT
✓ 3 CMP7243CW1612	Manchon droit, filetage mâle cylindrique 16x2 - 1/2 cyl	1	P.	-	6,62 €
✓ 3 CMP7243CW1638	Manchon droit, filetage mâle cylindrique 16x2 - 3/8 cyl	1	P.	-	5,50 €
✓ 3 CMP7243CW2012	Manchon droit, filetage mâle cylindrique 20x2 - 1/2 cyl	1	P.	-	7,23 €
✓ 3 CMP7243CW2034	Manchon droit, filetage mâle cylindrique 20x2 - 3/4 cyl	1	P.	-	9,82 €
✓ 3 CMP7243CW261	Manchon droit, filetage mâle cylindrique 26x3 - 1' cyl	1	P.	-	16,53 €
✓ 3 CMP7243CW2634	Manchon droit, filetage mâle cylindrique 26x3 - 3/4 cyl	1	P.	-	13,01 €
✓ 3 CMP7243GW1612	Manchon droit, filetage mâle conique 16x2 - 1/2	1	P.	-	5,90 €
✓ 3 CMP7243GW2012	Manchon droit, filetage mâle conique 20x2 - 1/2	1	P.	-	6,42 €
✓ 3 CMP7243GW2034	Manchon droit, filetage mâle conique 20x2 - 3/4	1	P.	-	8,74 €
✓ 3 CMP7243GW261	Manchon droit, filetage mâle conique 26x3 - 1'	1	P.	-	14,71 €
✓ 3 CMP7243GW2634	Manchon droit, filetage mâle conique 26x3 - 3/4	1	P.	-	11,58 €
✓ 3 CMP7243GW321	Manchon droit, filetage mâle conique 32x3 - 1'	1	P.	-	18,94 €
✓ 3 CMP7243GW40114	Manchon droit, filetage mâle conique 40x3,5 - 1'1/4	1	P.	-	31,79 €
✓ 3 CMP7243GW50112	Manchon droit, filetage mâle conique 50x4 - 1'1/2	1	P.	-	44,14 €
✓ 3 CMP7243GW632	Manchon droit, filetage mâle conique 63x4,5 - 2'	1	P.	-	92,99 €

RACCORDS À SERTIR MULTICOUCHE SKINPRESS - RACCORD DROIT FEMELLE

COMAP

Référence	Désignation	Mult. vente	Unit. fact.	DEEE HT	P.U. HT
✓ CMP7270GW1612	Manchon droit femelle à visser 16x2 - 1/2	1	P.	-	6,85 €
✓ CMP7270GW2012	Manchon droit femelle à visser 20x2 - 1/2	1	P.	-	7,47 €
✓ CMP7270GW2034	Manchon droit femelle à visser 20x2 - 3/4	1	P.	-	10,15 €
✓ CMP7270GW261	Manchon droit femelle à visser 26x3 - 1'	1	P.	-	17,11 €
✓ CMP7270GW2634	Manchon droit femelle à visser 26x3 - 3/4	1	P.	-	13,46 €
✓ CMP7270GW321	Manchon droit femelle à visser 32x3 - 1'	1	P.	-	22,02 €
✓ CMP7270GW40114	Manchon droit femelle à visser 40x3,5 - 1'1/4	1	P.	-	36,95 €
✓ CMP7270GW4034	Manchon droit femelle à visser 40x3,5 - 3/4	1	P.	-	27,81 €
✓ CMP7270GW50112	Manchon droit femelle à visser 50x4 - 1'1/2	1	P.	-	51,31 €
✓ CMP7270GW632	Manchon droit femelle à visser 63x4,5 - 2'	1	P.	-	108,10 €

RACCORDS À SERTIR MULTICOUCHE SKINPRESS - MANCHON EGAL

COMAP



Référence	Désignation	Mult. vente	Unit. fact.	DEEE HT	P.U. HT
✓ 4 CMP7270W16	Manchon égal 16x2	1	P.	-	7,24 €
✓ 4 CMP7270W20	Manchon égal 20x2	1	P.	-	9,17 €
✓ 4 CMP7270W26	Manchon égal 26x3	1	P.	-	15,07 €
✓ 4 CMP7270W32	Manchon égal 32x3	1	P.	-	23,27 €
✓ 4 CMP7270W40	Manchon égal 40x3,5	1	P.	-	39,05 €
✓ 4 CMP7270W50	Manchon égal 50x4	1	P.	-	55,91 €
✓ 4 CMP7270W63	Manchon égal 63x4,5	1	P.	-	112,83 €

Caractéristiques techniques, Conditionnement, Multiple de vente, Unité de facturation, visuels, Euroclasse, DEEE HT, PU HT en Euros et hors DEEE et Eco-mobilier; donnés à titre indicatif et susceptibles de modifications sans préavis, ils ne nous engageant qu'après confirmation expresse. Les prix unitaires indiqués sont ceux des réseaux COAXEL, REXEL et SCT, ils ne s'appliquent pas pour le réseau ESPACE ELEC. ✓ Produit stocké

Pour plus d'informations, consultez votre agence habituelle ou connectez-vous sur notre site internet rexel.fr - N.C-nous consulter.

RACCORDS À SERTIR MULTICOUCHE SKINPRESS - BOUCHON FEMELLE

COMAP

Référence	Désignation	Unit. fact.	DEEE HT	P.U. HT
✓ CMP7300W16	Bouchon 16x2	1	P.	7,14 €
✓ CMP7300W20	Bouchon 20x2	1	P.	9,04 €
CMP7300W26	Bouchon 26x3	1	P.	14,87 €
CMP7300W32	Bouchon 32x3	1	P.	22,95 €

RACCORDS À SERTIR MULTICOUCHE SKINPRESS - RACCORD DROIT ECROU TOURNANT

COMAP



Référence	Désignation	Unit. fact.	DEEE HT	P.U. HT
✓ CMP73596W1622	Raccord droit à écrou tournant, joint torique, série 'E' et M22 16x2 - M22	1	P.	8,86 €
✓ CMP73596W2022	Raccord droit à écrou tournant, joint torique, série 'E' et M22 20x2 - M22	1	P.	9,44 €
✓ CMP73596W1612	Raccord droit à écrou tournant, nickelé série 'E' 16x2 - 1/2	1	P.	7,65 €
✓ CMP73596W1634	Raccord droit à écrou tournant, nickelé série 'E' 16x2 - 3/4	1	P.	10,44 €
✓ CMP73596W1638	Raccord droit à écrou tournant, nickelé série 'E' 16x2 - 3/8	1	P.	7,51 €
✓ CMP73596W2012	Raccord droit à écrou tournant, nickelé série 'E' 20x2 - 1/2	1	P.	9,65 €
✓ CMP73596W2034	Raccord droit à écrou tournant, nickelé série 'E' 20x2 - 3/4	1	P.	10,44 €
✓ CMP73596W261	Raccord droit à écrou tournant, nickelé série 'E' 26x3 - 1'	1	P.	19,12 €
✓ CMP73596W2634	Raccord droit à écrou tournant, nickelé série 'E' 26x3 - 3/4	1	P.	15,93 €
✓ CMP73596W32114	Raccord droit à écrou tournant, nickelé série 'E' 32x3 - 11/4	1	P.	26,52 €
✓ CMP73596W40112	Raccord droit à écrou tournant, nickelé série 'E' 40x3,5 - 11/2	1	P.	58,01 €
✓ CMP73596W50112	Raccord droit à écrou tournant, nickelé série 'E' 50x4 - 11/2	1	P.	73,56 €
✓ CMP73596W632	Raccord droit à écrou tournant, nickelé série 'E' 63x4,5 - 2'	1	P.	104,81 €

RACCORDS À SERTIR MULTICOUCHE SKINPRESS - APPLIQUE MURALE

COMAP

Référence	Désignation	Unit. fact.	DEEE HT	P.U. HT
✓ CMP74716W1612	Applicque murale à sertir, femelle à visser 16x2 - 1/2 - H52	1	P.	14,52 €
✓ CMP74716W2012	Applicque murale à sertir, femelle à visser 20x2 - 1/2 - H52	1	P.	15,84 €
✓ CMP74716W2034	Applicque murale à sertir, femelle à visser 20x2 - 3/4 - H52	1	P.	21,52 €
✓ CMP74736W1612	Applicque murale à sertir, femelle à visser 16x2 - 1/2 - H40	1	P.	14,90 €
✓ CMP74736W2012	Applicque murale à sertir, femelle à visser 20x2 - 1/2 - H40	1	P.	20,03 €
CMP7490W1612	Applicque WC 16x2 - 1/2	1	P.	25,78 €

RACCORDS À SERTIR MULTICOUCHE SKINPRESS - BAGUE

COMAP

Référence	Désignation	Unit. fact.	DEEE HT	P.U. HT
CMP7500W16	Bague de sertissage 16x2	1	P.	2,14 €
CMP7500W20	Bague de sertissage 20x2	1	P.	2,71 €
CMP7500W26	Bague de sertissage 26x3	1	P.	4,46 €
CMP7500W32	Bague de sertissage 32x3	1	P.	6,87 €
CMP7500W40	Bague de sertissage 40x3,5	1	P.	11,53 €
CMP7500W50	Bague de sertissage 50x4	1	P.	16,51 €
CMP7500W63	Bague de sertissage 63x4,5	1	P.	33,33 €

RACCORDS À SERTIR MULTICOUCHE SKINPRESS - SUPPORT MURAL

COMAP

Référence	Désignation	Unit. fact.	DEEE HT	P.U. HT
✓ CMP7507W1612	Support mural de 2 applicques à sertir 16x2 - 1/2 - ia150	1	P.	35,52 €
✓ CMP7507W2012	Support mural de 2 applicques à sertir 20x2 - 1/2 - ia150	1	P.	36,38 €

RACCORDS À SERTIR MULTICOUCHE SKINPRESS - ROBINET

COMAP

Référence	Désignation	Unit. fact.	DEEE HT	P.U. HT
CMP7694W16	Robinet à tournant sphérique à connexion SKIN intégrées 16x2	1	P.	42,73 €
CMP7694W20	Robinet à tournant sphérique à connexion SKIN intégrées 20x2	1	P.	54,16 €
CMP7694W26	Robinet à tournant sphérique à connexion SKIN intégrées 26x3	1	P.	89,01 €

RACCORDS À SERTIR MULTICOUCHE SKINPRESS - PLAQUE 2 APPLIQUES

COMAP

Référence	Désignation	Unit. fact.	DEEE HT	P.U. HT
CMP7771W1612	Plaque de 2 applicques 16x2 - 1/2	1	P.	67,32 €

Caractéristiques techniques, Conditionnement, Multiple de vente, Unité de facturation, visuels, Euroclasse, DEEE HT, PU HT en Euros et hors DEEE et Eco-mobilier; donnés à titre indicatif et susceptibles de modifications sans préavis, ils ne nous engagent qu'après confirmation expresse. Les prix unitaires indiqués sont ceux des réseaux COAXEL, REXEL et SCT, ils ne s'appliquent pas pour le réseau ESPACE ELEC.

Pour plus d'informations, consultez votre agence habituelle ou connectez-vous sur notre site internet rexel.fr - N.C-nous consulter.

✓ Produit stocké

COMPOSANTS DE MISE EN ŒUVRE

CHAUFFAGE BOIS

VANNES ET MOTEURS

TRAITEMENT DE L'EAU

OUTILLAGE, FIXATIONS, CONSOMMABLES PLOMBERIE

SANITAIRE

COMPOSANTS DE MISE EN ŒUVRE

RACCORDS MULTICOUCHE

RACCORDS À SERTIR MULTICOUCHE SKINPRESS - KIT FIXATION

COMAP

Référence	Désignation	Mult. vente	Unit. fact.	DEEE HT	P.U. HT
✓ CMP7778W1612	Kit de fixation pour robinetterie sanitaire sur plaque de plâtre 16x1/2'	1	P.	-	79,64 €
✓ CMP7778W2012	Kit de fixation pour robinetterie sanitaire sur plaque de plâtre 20x1/2'	1	P.	-	86,90 €

RACCORDS À SERTIR MULTICOUCHE SKINPRESS - RACCORD PASSERELLE PER

COMAP

Référence	Désignation	Mult. vente	Unit. fact.	DEEE HT	P.U. HT
✓ CMP7870W1616	Raccord passerelle PER-MultiSKIN 16x2 Skin - 16x1,5 PER	1	P.	-	10,40 €
✓ CMP7870W2020	Raccord passerelle PER-MultiSKIN 20x2 Skin - 20x1,9 PER	1	P.	-	13,18 €

RACCORDS À SERTIR MULTICOUCHE SKINPRESS - RACCORD PASSERELLE CUIVRE

COMAP

Référence	Désignation	Mult. vente	Unit. fact.	DEEE HT	P.U. HT
✓ CMP7871W1615	Raccord passerelle cuivre (profil V) - MultiSKIN (profil TH) Cu15 - Skin 16x2	1	P.	-	16,74 €
✓ CMP7871W1616	Raccord passerelle cuivre (profil V) - MultiSKIN (profil TH) Cu16 - Skin 16x2	1	P.	-	17,81 €
✓ CMP7871W1618	Raccord passerelle cuivre (profil V) - MultiSKIN (profil TH) Cu18 - Skin 16x2	1	P.	-	20,16 €
CMP7871W2015	Raccord passerelle cuivre (profil V) - MultiSKIN (profil TH) Cu15 - Skin 20x2	1	P.	-	17,64 €
✓ CMP7871W2018	Raccord passerelle cuivre (profil V) - MultiSKIN (profil TH) Cu18 - Skin 20x2	1	P.	-	20,42 €
✓ CMP7871W2022	Raccord passerelle cuivre (profil V) - MultiSKIN (profil TH) Cu22 - Skin 20x2	1	P.	-	24,95 €
CMP7871W2615	Raccord passerelle cuivre (profil V) - MultiSKIN (profil TH) Cu15 - Skin 26x2	1	P.	-	24,72 €
CMP7871W2622	Raccord passerelle cuivre (profil V) - MultiSKIN (profil TH) Cu22 - Skin 26x2	1	P.	-	31,82 €
CMP7871W3228	Raccord passerelle cuivre (profil V) - MultiSKIN (profil TH) Cu28 - Skin 32x3	1	P.	-	50,55 €

RACCORDS À SERTIR MULTICOUCHE SKINPRESS - RACCORD PASSERELLE ACIER

COMAP

Référence	Désignation	Mult. vente	Unit. fact.	DEEE HT	P.U. HT
CMP7872W1615	Raccord passerelle Multicouche 16x2 (profil TH) - Acier 15 (profil M)	1	P.	-	13,66 €
CMP7872W2015	Raccord passerelle Multicouche 20x2 (profil TH) - Acier 15 (profil M)	1	P.	-	14,40 €
CMP7872W2022	Raccord passerelle Multicouche 20x2 (profil TH) - Acier 22 (profil M)	1	P.	-	20,36 €
CMP7872W2622	Raccord passerelle Multicouche 26x2 (profil TH) - Acier 22 (profil M)	1	P.	-	25,96 €

RACCORDS À SERTIR MULTICOUCHE SKINPRESS - MANCHON SERTIR A SOUDER

COMAP

Référence	Désignation	Mult. vente	Unit. fact.	DEEE HT	P.U. HT
✓ CMP7873W1615	Manchon à sertir et à souder 16x2 - 18	1	P.	-	6,70 €

RACCORDS À SERTIR MULTICOUCHE SKINPRESS - TE REDUIT

COMAP



6

Référence	Désignation	Mult. vente	Unit. fact.	DEEE HT	P.U. HT
6 CMP7130RW162016	Té réduit 16x2-20x2-16x2	1	P.	N.C	N.C
6 CMP7130RW201616	Té réduit 20x2-16x2-16x2	1	P.	N.C	N.C
6 CMP7130RW201620	Té réduit 20x2-16x2-20x2	1	P.	N.C	N.C
6 CMP7130RW202016	Té réduit 20x2-20x2-16x2	1	P.	N.C	N.C
6 CMP7130RW202616	Té réduit 20x2-26x3-16x2	1	P.	N.C	N.C
6 CMP7130RW202620	Té réduit 20x2-26x3-20x2	1	P.	N.C	N.C
6 CMP7130RW261616	Té réduit 26x3-16x2-16x2	1	P.	N.C	N.C
6 CMP7130RW261620	Té réduit 26x3-16x2-20x2	1	P.	N.C	N.C
6 CMP7130RW261626	Té réduit 26x3-16x2-26x3	1	P.	N.C	N.C
6 CMP7130RW262016	Té réduit 26x3-20x2-16x2	1	P.	N.C	N.C
6 CMP7130RW262020	Té réduit 26x3-20x2-20x2	1	P.	N.C	N.C
6 CMP7130RW262026	Té réduit 26x3-20x2-26x3	1	P.	N.C	N.C
6 CMP7130RW262616	Té réduit 26x3-26x3-16x2	1	P.	N.C	N.C
6 CMP7130RW262620	Té réduit 26x3-26x3-20x2	1	P.	N.C	N.C

Caractéristiques techniques, Conditionnement, Multiple de vente, Unité de facturation, visuels, Euroclasse, DEEE HT, PU HT en Euros et hors DEEE et Eco-mobilier; donnés à titre indicatif et susceptibles de modifications sans préavis, ils ne nous engageant qu'après confirmation expresse. Les prix unitaires indiqués sont ceux des réseaux COAXEL, REXEL et SCT, ils ne s'appliquent pas pour le réseau ESPACE ELEC.

Pour plus d'informations, consultez votre agence habituelle ou connectez-vous sur notre site internet rexel.fr - N.C-nous consulter.

✓ Produit stocké

RACCORDS PVC

RACCORDS PVC - COUDE PVC MF 87°30

Nicoll
Relier l'essentiel



1

Référence	Désignation	matériau	modèle	angle du coude	raccordement 2	Mult. vente	Unit. fact.	DEEE HT	P.U. HT
✓ 1 NCLCF8	Coude simple MF 87°30 d.32	PVC	coude	87.3	DN 32	1	P.	-	1,49 €
✓ 1 NCLCH8	Coude simple MF 87°30 d.40	PVC	coude	87.3	DN 40	1	P.	-	1,99 €
✓ 1 NCLCJ8	Coude simple MF 87°30 d.50	PVC	coude	87.3	DN 50	1	P.	-	3,91 €
✓ 1 NCLCT8	Coude simple MF 87°30 d.100	PVC	coude	87.3	DN 90	1	P.	-	8,94 €

RACCORDS PVC - COUDE PVC FF 87°30

Nicoll
Relier l'essentiel



2

Référence	Désignation	matériau	modèle	angle du coude	raccordement 2	Mult. vente	Unit. fact.	DEEE HT	P.U. HT
✓ 2 NCLCF88	Coude simple FF 87°30 d.32	PVC	coude	87.3	DN 32	1	P.	-	1,46 €
✓ 2 NCLCH88	Coude simple FF 87°30 d.40	PVC	coude	87.3	DN 40	1	P.	-	1,99 €
✓ 2 NCLCJ88	Coude simple FF 87°30 d.50	PVC	coude	87.3	DN 50	1	P.	-	3,91 €
✓ 2 NCLCT88	Coude simple FF 87°30 d.100	PVC	coude	87.3	DN 90	1	P.	-	9,93 €

RACCORDS PVC - COUDE PVC MF 45°

Nicoll
Relier l'essentiel



3

Référence	Désignation	matériau	modèle	angle du coude	raccordement 2	Mult. vente	Unit. fact.	DEEE HT	P.U. HT
✓ 3 NCLCF4	Coude simple MF 45° d.32	PVC	coude	45	DN 32	1	P.	-	1,28 €
✓ 3 NCLCH4	Coude simple MF 45° d.40	PVC	coude	45	DN 40	1	P.	-	1,76 €
✓ 3 NCLCJ4	Coude simple MF 45° d.50	PVC	coude	45	DN 50	1	P.	-	3,28 €
✓ 3 NCLCT4	Coude simple MF 45° d.100	PVC	coude	45	DN 100	1	P.	-	7,82 €

RACCORDS PVC - COUDE PVC FF 45°

Nicoll
Relier l'essentiel



4

Référence	Désignation	matériau	modèle	angle du coude	raccordement 2	Mult. vente	Unit. fact.	DEEE HT	P.U. HT
✓ 4 NCLCF44	Coude simple FF 45° d.32	PVC	coude	45	DN 32	1	P.	-	1,26 €
✓ 4 NCLCH44	Coude simple FF 45° d.40	PVC	coude	45	DN 40	1	P.	-	1,76 €
✓ 4 NCLCJ44	Coude simple FF 45° d.50	PVC	coude	45	DN 50	1	P.	-	3,28 €
✓ 4 NCLCT44	Coude simple FF 45° d.100	PVC	coude	45	DN 100	1	P.	-	9,42 €

Caractéristiques techniques, Conditionnement, Multiple de vente, Unité de facturation, visuels, Euroclasse, DEEE HT, PU HT en Euros et hors DEEE et Eco-mobilier; donnés à titre indicatif et susceptibles de modifications sans préavis, ils ne nous engagent qu'après confirmation expresse. Les prix unitaires indiqués sont ceux des réseaux COAXEL, REXEL et SCT, ils ne s'appliquent pas pour le réseau ESPACE ELEC.

✓ Produit stocké

Pour plus d'informations, consultez votre agence habituelle ou connectez-vous sur notre site internet rexel.fr - N.C-nous consulter.

COMPOSANTS DE MISE
EN ŒUVRE

CHAUFFAGE BOIS

VANNES
ET MOTEURS

TRAITEMENT DE L'EAU

OUTILLAGE, FIXATIONS,
CONSOMMABLES PLOMBERIE

SANITAIRE

COMPOSANTS DE MISE EN ŒUVRE

RACCORDS PVC

RACCORDS PVC - TE PIED DE BICHE FF



Relier l'essentiel

5

Référence	Désignation	matériau	modèle	angle du coude	raccordement 2	raccordement 3	Mult. vente	Unit. fact.	DEEE HT	P.U. HT
✓ 5 NCLTF188	Té pied de biche FF 87°30 d.32	PVC	pièce en T	87.3	DN 32	DN 32	1	P.	-	3,29 €
✓ 5 NCLTH188	Té pied de biche FF 87°30 d.40	PVC	pièce en T	87.3	DN 40	DN 40	1	P.	-	3,88 €
✓ 5 NCLTJ188	Té pied de biche FF 87°30 d.50	PVC	pièce en T	87.3	DN 50	DN 50	1	P.	-	8,23 €

RACCORDS PVC - TE 45° FF



Relier l'essentiel

6

Référence	Désignation	matériau	modèle	angle du coude	raccordement 2	raccordement 3	Mult. vente	Unit. fact.	DEEE HT	P.U. HT
✓ 6 NCLBF144	Culotte simple FF 45° d.32	PVC	pièce Y	45	DN 32	DN 32	1	P.	-	2,52 €
✓ 6 NCLBH144	Culotte simple FF 45° d.40	PVC	pièce Y	45	DN 40	DN 40	1	P.	-	4,04 €
✓ 6 NCLBJ144	Culotte simple FF 45° d.50	PVC	pièce Y	45	DN 50	DN 50	1	P.	-	6,35 €
✓ 6 NCLBT144	Culotte simple FF 45° d.100	PVC	pièce Y	45	DN 100	DN 100	1	P.	-	13,79 €

RACCORDS PVC - TE 45° MF



Relier l'essentiel

7

Référence	Désignation	matériau	modèle	angle du coude	raccordement 2	raccordement 3	Mult. vente	Unit. fact.	DEEE HT	P.U. HT
✓ 7 NCLBT14	Culotte simple MF 45° d.100	PVC	pièce Y	45	DN 100	DN 100	1	P.	-	11,44 €

RACCORDS PVC - TE 87°30 MF



Relier l'essentiel

8

Référence	Désignation	matériau	modèle	angle du coude	raccordement 2	Mult. vente	Unit. fact.	DEEE HT	P.U. HT
✓ 8 NCLBT18	Culotte simple MF 87°30 d.100	PVC	pièce Y	87.3	DN 100	1	P.	-	11,44 €

RACCORDS PVC - TE 87°30 FF



Relier l'essentiel

9

Référence	Désignation	matériau	modèle	angle du coude	raccordement 2	Mult. vente	Unit. fact.	DEEE HT	P.U. HT
✓ 9 NCLBT188	Culotte simple MF 87°30 d.100	PVC	pièce Y	87.3	DN 100	1	P.	-	13,58 €

Caractéristiques techniques, Conditionnement, Multiple de vente, Unité de facturation, visuels, Euroclasse, DEEE HT, PU HT en Euros et hors DEEE et Eco-mobilier; donnés à titre indicatif et susceptibles de modifications sans préavis, ils ne nous engagent qu'après confirmation expresse. Les prix unitaires indiqués sont ceux des réseaux COAXEL, REXEL et SCT, ils ne s'appliquent pas pour le réseau ESPACE ELEC. Pour plus d'informations, consultez votre agence habituelle ou connectez-vous sur notre site internet rexel.fr - N.C-nous consulter.



Produit stocké

RACCORDS PVC - MANCHON FF



10

Référence	Désignation	matériau	modèle	raccordement 2	Mult. vente	Unit. fact.	DEEE HT	P.U. HT
✓ 10 NCLM2F	Manchon a butée FF d.32	PVC	manchon	DN 32	1	P.	-	0,69 €
✓ 10 NCLM2H	Manchon a butée FF d.40	PVC	manchon	DN 40	1	P.	-	0,82 €
✓ 10 NCLM2J	Manchon a butée FF d.50	PVC	manchon	DN 50	1	P.	-	1,50 €
✓ 10 NCLM2T	Manchon a butée FF d.100	PVC	manchon	DN 100	1	P.	-	3,80 €

RACCORDS PVC - TAMPON DE VISITE



11

Référence	Désignation	matériau	modèle	raccordement 2	Mult. vente	Unit. fact.	DEEE HT	P.U. HT
✓ 11 NCLFF	Tampon de visite avec bouchon MF d.32	PVC	tampon	DN 32	1	P.	-	1,37 €
✓ 11 NCLFH	Tampon de visite avec bouchon MF d.40	PVC	tampon	DN 40	1	P.	-	1,42 €
✓ 11 NCLFJ	Tampon de visite avec bouchon MF d.50	PVC	tampon	DN 50	1	P.	-	2,11 €
✓ 11 NCLFT	Tampon de visite avec bouchon MF d.100	PVC	tampon	DN 100	1	P.	-	7,86 €

RACCORDS PVC - REDUCTION



12

Référence	Désignation	matériau	modèle	raccordement 2	Mult. vente	Unit. fact.	DEEE HT	P.U. HT
12 NCLIF	Réduction incorporée MF d.32/25	PVC	réduction	DN 25	1	P.	-	2,22 €
✓ 12 NCLIH	Réduction incorporée MF d.40/32	PVC	réduction	DN 32	1	P.	-	1,23 €
✓ 12 NCLIJ	Réduction incorporée MF	PVC	réduction	DN 40	1	P.	-	1,50 €

RACCORDS PVC - TAMPON REDUCTION



13



14



15

Référence	Désignation	matériau	modèle	raccordement 2	Mult. vente	Unit. fact.	DEEE HT	P.U. HT
✓ 13 NCLT4	Tampon de réduction simple mf d.100/40	PVC	réduction	DN 40	1	P.	-	12,12 €
✓ 14 NCLT4	Tampon de réduction pour tube MF d.93/40	PVC	réduction		1	P.	-	11,84 €
✓ 15 NCLT44	Tampon de réduction pour tube MF d.93,6/40/40	PVC	réduction		1	P.	-	12,02 €

Caractéristiques techniques, Conditionnement, Multiple de vente, Unité de facturation, visuels, Euroclasse, DEEE HT, PU HT en Euros et hors DEEE et Eco-mobilier; donnés à titre indicatif et susceptibles de modifications sans préavis, ils ne nous engagent qu'après confirmation expresse. Les prix unitaires indiqués sont ceux des réseaux COAXEL, REXEL et SCT, ils ne s'appliquent pas pour le réseau ESPACE ELEC.

✓ Produit stocké

Pour plus d'informations, consultez votre agence habituelle ou connectez-vous sur notre site internet rexel.fr - N.C-nous consulter.

COMPOSANTS DE MISE EN ŒUVRE

RACCORDS PVC

RACCORDS PVC - COLLIER



Relier l'essentiel

Référence	Désignation	matériau	modèle	Mult. vente	Unit. fact.	DEEE HT	P.U. HT
✓ 16 NCLCM32	Collier monobloc insert p.7/150 d.32 gris	polypropylène	collier mural	1	P.	-	1,84 €
✓ 16 NCLCM40	Collier monobloc insert p.7/150 d.40 gris	polypropylène	collier mural	1	P.	-	2,04 €
✓ 16 NCLCM50	Collier monobloc insert p.7/150 d.50 gris	polypropylène	collier mural	1	P.	-	2,47 €
✓ 17 NCLCOT	Collier à bride insert p.7/150 d.100 gris	polypropylène	collier mural	1	P.	-	5,49 €

RACCORDS PVC - REDUCTION METAL



Relier l'essentiel

Référence	Désignation	matériau	Mult. vente	Unit. fact.	DEEE HT	P.U. HT
✓ 18 NCLRMPF	Réduction métal plastique d.32	métal	1	P.	-	6,67 €
✓ 18 NCLRMPH	Réduction métal plastique d.40	métal	1	P.	-	6,67 €

RACCORDS PVC - MANCHON ADAPT



Relier l'essentiel

Référence	Désignation	matériau	Mult. vente	Unit. fact.	DEEE HT	P.U. HT
19 NCLMAF2J	Manch.adapt.a joint sort.siph.30-32 F	PVC	1	P.	-	10,86 €
✓ 19 NCLMAH2J	Manch.adapt.a joint sort.siph.38-40 F	PVC	1	P.	-	11,49 €

RACCORDS PVC - SECTEUR DE COUDE



Relier l'essentiel

Référence	Désignation	matériau	modèle	angle du coude	raccordement 2	Mult. vente	Unit. fact.	DEEE HT	P.U. HT
✓ 20 NCLST1	Secteur de coude MF 15° d.100	PVC	coude	15	DN 100	1	P.	-	8,26 €
✓ 20 NCLST3	Secteur de coude MF 30° d.100	PVC	coude	30	DN 100	1	P.	-	8,71 €

RACCORDS PVC - MANCHETTE



Relier l'essentiel

Référence	Désignation	matériau	Mult. vente	Unit. fact.	DEEE HT	P.U. HT
✓ 21 NCLZHH	Manchette de réparation male d.40	PVC	1	P.	-	2,78 €

Caractéristiques techniques, Conditionnement, Multiple de vente, Unité de facturation, visuels, Euroclasse, DEEE HT, PU HT en Euros et hors DEEE et Eco-mobilier; donnés à titre indicatif et susceptibles de modifications sans préavis.  Produit stocké
ils ne nous engageant qu'après confirmation expresse. Les prix unitaires indiqués sont ceux des réseaux COAXEL, REXEL et SCT, ils ne s'appliquent pas pour le réseau ESPACE ELEC.
Pour plus d'informations, consultez votre agence habituelle ou connectez-vous sur notre site internet rexel.fr - N.C-nous consulter.

RACCORDS PVC - MANCHON DE DILATION



22

Référence	Désignation	matériau	modèle	raccordement 2	Mult. vente	Unit. fact.	DEEE HT	P.U. HT
✓ 22 NCLMT	Manchon de dilatation simple MF d.100	PVC	manchon	DN100	1	P.	-	27,57 €

RACCORDS PVC - MANCHETTE SOUPLE



23

Référence	Désignation	matériau	Mult. vente	Unit. fact.	DEEE HT	P.U. HT
✓ 23 NCLFLEXF	Manchette souple pour rénovation FF d.32	PVC	1	P.	-	11,65 €
✓ 23 NCLFLEXH	Manchette souple pour rénovation FF d.40	PVC	1	P.	-	13,92 €
23 NCLFLEXJ	Manchette souple pour rénovation FF d.50	PVC	1	P.	-	17,81 €

HABILLAGE DES NOURRICES

COLLECT

ATOLE



1

2

Nous réalisons 2 types d'habillages pour nourrices: À largeur fixe et réglable. Ces produits sont en acier et peints en blanc. La gamme COLLECT est rapide à poser et à retirer. Seulement 2 vis invisibles suffisent pour le fixer. Le gabarit de pose est intégré au produit. Discret, plus économique qu'un habillage bois, il résiste à l'humidité.

Référence	Désignation	Mult. vente	Unit. fact.	DEEE HT	P.U. HT
✓ 1 AOEZH11	Cache nourrice 11 - H450 L450 P150	1	P.	-	74,47 €
✓ 1 AOEZH12	Cache nourrice 12 - H450 L650 P150	1	P.	-	90,39 €
✓ 1 AOEZH13	Cache nourrice 13 - H450 L850 P150	1	P.	-	99,57 €
✓ 1 AOEZH14	Cache nourrice 14 - H650 L450 P150	1	P.	-	87,27 €
✓ 1 AOEZH15	Cache nourrice 15 - H650 L650 P150	1	P.	-	102,14 €
1 AOEZH16	Cache nourrice 16 - H650 H850 P150	1	P.	-	113,26 €
2 AOEZHNR01	ZHN largeur réglable H450L350/700P150	1	P.	-	110,65 €
2 AOEZHNR02	ZHN largeur réglable H450L650/1200P150	1	P.	-	134,95 €
2 AOEZHNR03	ZHN largeur réglable H650L350/700P150	1	P.	-	155,12 €
2 AOEZHNR04	ZHN largeur réglable H650L650/1200P150	1	P.	-	163,82 €

COLLECT IN

ATOLE



1

La gamme COLLECT IN est composée d'un bac d'encastrement et de 3 différents types de recouvrement au choix (une porte d'accès simple, une porte d'accès RT2012 et une façade RT2012). Cette solution s'adapte pour des entraxes de fixation de 500 et 600 mm.

Référence	Désignation	Mult. vente	Unit. fact.	DEEE HT	P.U. HT
✓ 1 AOEZB05	Bac encastrement pour nourrice en faux plafond 535X450X110mm	1	P.	-	78,07 €
AOEZPAE22	Porte étanche à l'air RT2012 avec fermeture manuelle (2 loquets quart de tour)	1	P.	-	192,43 €
✓ AOEZPAE42	Porte étanche à l'air RT2012 avec fermeture manuelle (4 loquets quart de tour)	1	P.	-	114,37 €

Caractéristiques techniques, Conditionnement, Multiple de vente, Unité de facturation, visuels, Euroclasse, DEEE HT, PU HT en Euros et hors DEEE et Eco-mobilier; donnés à titre indicatif et susceptibles de modifications sans préavis, ils ne nous engagent qu'après confirmation expresse. Les prix unitaires indiqués sont ceux des réseaux COAXEL, REXEL et SCT, ils ne s'appliquent pas pour le réseau ESPACE ELEC.

✓ Produit stocké

Pour plus d'informations, consultez votre agence habituelle ou connectez-vous sur notre site internet rexel.fr - N.C-nous consulter.

COMPOSANTS DE MISE EN ŒUVRE

HABILLAGE DES DESSOUS DE CHAUDIÈRES

AQUAVIT

Permet le pré-montage des nourrices en atelier et de gagner du temps sur le chantier.

ATOLE

Référence	Désignation	Mult. vente	Unit. fact.	DEEE HT	P.U. HT
1 AOEZHCT03	Habillage dessous de chaudière H1100xL400xP150 avec trappe H360xL350mm	1	P.	-	145,11 €
1 AOEZHCT04	Habillage dessous de chaudière H1100xL520xP150 avec trappe H360xL460mm	1	P.	-	154,07 €
2 AOEZGC03	Châssis pose ZHCT03	1	P.	-	79,53 €
2 AOEZGC04	Châssis pose ZHCT04	1	P.	-	85,42 €
3 AOEZGNC01	Gabarit pré-montage nourrice en atelier ZHCT01 et ZHCT03	1	P.	-	79,44 €
3 AOEZGNC02	Gabarit pré-montage nourrice en atelier ZHCT02 et ZHCT04	1	P.	-	86,28 €

HABILLAGE DES ARRIVÉES RADIATEURS

RADIA

ATOLE

La gamme RADIA dissimule les arrivées radiateurs par un habillage solide et esthétique. Cette solution est proposée en finition arrondie.

Référence	Désignation	Mult. vente	Unit. fact.	DEEE HT	P.U. HT
✓ AOEZRC04	Habill. Alim. Radiateur H100 finition arrondie	1	P.	-	17,60 €
AOEZRC05	Habill. Alim. Radiateur H100 finition arrondie	1	P.	-	18,28 €

CIRCULATEURS

VARIOS PICO

wilo

"Pompe de circulation à rotor noyé avec raccord fileté, moteur CE auto-protégé et régulation de puissance électronique intégrée. Compatible pour toutes les applications grâce à sa construction compacte, aux nouveaux types de régulation (tels que iPWM) et à la nouvelle fonction de synchronisation.

Affichage LED et technologie du bouton vert pour le réglage du mode de régulation et un autre pour les performances hydrauliques préréglées.

Installation aisée grâce aux connexions électriques ajustables et aux fonctionnalités de maintenance telles que le dégivrage.

Sécurité maximale de fonctionnement et d'utilisation grâce à sa technologie éprouvée."

Référence	Désignation	Mult. vente	Unit. fact.	DEEE HT	P.U. HT
1 WL04215540	VARIOS PICO 15/1-7	1	P.	-	510,78 €
1 WL04215542	VARIOS PICO 25/1-7	1	P.	-	575,24 €
✓ 1 WL04215541	VARIOS PICO 25/1-7-130	1	P.	-	581,86 €

YONOS PICO

wilo

"Facile à installer même dans des situations difficiles grâce à la fiche d'angle Wilo

Raccordement électrique sans outils grâce au connecteur Wilo

Fonction unique de purge de pompe

Affichage à LED pour le réglage de la valeur de consigne à 0,1 m d'intervalle et pour l'affichage de la consommation en cours

Réglage simple en cas de remplacement d'une pompe standard non régulée avec vitesses

présélectionnées, par exemple Wilo-Star-RS

Conforme à la directive ErP"

Référence	Désignation	tension de raccordement	bride, étage de pression	hauteur pompe (mm)	diamètre interne nominal	débit nominal (m ³ /h)	Mult. vente	Unit. fact.	DEEE HT	P.U. HT
✓ 1 WL04215513	YONOS PICO 25/1-4-(ROW)	1*230V	PN10	180	DN25	5	1	P.	-	392,48 €
✓ 1 WL04215515	YONOS PICO 25/1-6-(ROW)	1*230V	PN10	180	DN25	5	1	P.	-	447,81 €
2 WL04198188	Yonos Pico I	1*230V	PN10	180	DN25	5	1	P.	-	293,93 €
1 WL04215519	YONOS PICO 30/1-4-(ROW)	1*230V	PN10	180	DN32	5	1	P.	-	459,91 €
1 WL04215520	YONOS PICO 30/1-6-(ROW)	1*230V	PN10	180	DN32	5	1	P.	-	529,07 €
1 WL04215511	YONOS PICO 15/1-4-(ROW)	1*230V	PN10	138	DN15	5	1	P.	-	439,17 €
1 WL04215512	YONOS PICO 15/1-6-(ROW)	1*230V	PN10	138	DN15	5	1	P.	-	504,87 €

Caractéristiques techniques, Conditionnement, Multiple de vente, Unité de facturation, visuels, Euroclasse, DEEE HT, PU HT en Euros et hors DEEE et Eco-mobilier; donnés à titre indicatif et susceptibles de modifications sans préavis. ils ne nous engageant qu'après confirmation expresse. Les prix unitaires indiqués sont ceux des réseaux COAXEL, REXEL et SCT, ils ne s'appliquent pas pour le réseau ESPACE ELEC.

Pour plus d'informations, consultez votre agence habituelle ou connectez-vous sur notre site internet rexel.fr - N.C-nous consulter.

✓ Produit stocké

STRATOS PICO

wilo



"Dynamic Adapt pour une adaptation automatique continue
Routine de purge unique en son genre
Grand écran LCD pour l'affichage de la consommation instantanée et cumulée
Fonction de réinitialisation pour la remise à zéro du compteur électrique ou pour rétablir les réglages d'usine
Nouvelle fonction : verrouillage des touches pour ne pas perdre les valeurs de réglage
Raccordement électrique sans outils grâce au connecteur Wilo"

Référence	Désignation	tension de raccordement	bride, étage de pression	hauteur pompe (mm)	diamètre interne nominal	Mult. vente	Unit. fact.	DEEE HT	P.U. HT
1 WL04216616	STRATOS-PICO-25/1-4-130-(ROW)	1*230 V	PN10	156	1 pouces (25)	1	P.	-	339,99 €
1 WL04216617	STRATOS-PICO-25/1-6-130-(ROW)	1*230 V	PN10	156	1 pouces (25)	1	P.	-	392,58 €
✓ WL04092741	POCH-RU-2634-G11/2>G1'-FTM-CHR-JAU					1	P.	-	17,12 €
WL04092742	POCH-RU-3342-G2>G11/4-FTM-CHR-JAU					1	P.	-	38,02 €
1 WL04216612	STRATOS-PICO-25/1-4-(ROW)	1*230 V	PN10	180	1 pouces (25)	1	P.	-	339,99 €
1 WL04216613	STRATOS-PICO-25/1-6-(ROW)	1*230 V	PN10	180	1 pouces (25)	1	P.	-	392,58 €

STAR Z

wilo

"Dynamic Adapt pour une adaptation automatique continue
Routine de purge unique en son genre
Grand écran LCD pour l'affichage de la consommation instantanée et cumulée
Fonction de réinitialisation pour la remise à zéro du compteur électrique ou pour rétablir les réglages d'usine
Nouvelle fonction : verrouillage des touches pour ne pas perdre les valeurs de réglage
Raccordement électrique sans outils grâce au connecteur Wilo"



Référence	Désignation	tension de raccordement	bride, étage de pression	diamètre interne nominal	qualité du matériau	calibre/courant nominal assigné (A)	débit nominal (m³/h)	Mult. vente	Unit. fact.	DEEE HT	P.U. HT
1 WL04132761	Star-Z NOVA A	1*230 V	PN10	1 pouces (25)	laiton		0,45	1	P.	-	325,64 €
2 WL04222650	Star-Z NOVA T (ROW)							1	P.	-	583,51 €
3 WL04132760	Star-Z NOVA	1*230 V	PN10	1 pouces (25)	laiton	0,05	0,45	1	P.	-	307,76 €
4 WL04028111	Star-Z 20/1		PN10	DN15	bronze	0,18	6	1	P.	-	662,21 €
5 WL04092743	POCH-RU-1521-G1'A>G1/2'A-CHR-JAU							1	P.	-	34,71 €
6 WL0112047195	POCH-RU-2634-G11/2A>G1'A>CART-CHR-JAU							1	P.	-	64,47 €

ALPHA 1L

GRUNDFOS



Grâce à sa conception compacte et à sa tolérance à des températures ambiantes élevées jusqu'à 55° C, l'ALPHA 1 L s'adapte à la majorité des installations de chauffage équipées de circulateurs Grundfos à l'intérieur des chaudières et à tous circulateurs à l'extérieur des chaudières. Il est conçu pour s'intégrer facilement et rapidement dans tout type d'application de chauffage à débit variable ou constant. Le circulateur intègre les modes de contrôle suivants :

- mode chauffage par radiateurs,
- mode chauffage au sol,
- vitesses fixes comme les anciennes générations,
- à l'intérieur des chaudières, sa vitesse peut également être contrôlée au moyen d'un signal d'entrée basse tension PWM - modulation de largeur d'impulsion - Profil A.

Référence	Désignation	Mult. vente	Unit. fact.	DEEE HT	P.U. HT
✓ 1 GDF99160579	GRUNDFOS ALPHA1 L 25-40 180 (99160579)	1	P.	-	252,00 €
✓ 1 GDF99160584	GRUNDFOS ALPHA1 L 25-60 180 (99160584)	1	P.	-	289,00 €
✓ 2 GDF99160578	GRUNDFOS ALPHA1 L 25-40 130 (99160578)	1	P.	-	255,00 €
✓ 1 GDF99160590	GRUNDFOS ALPHA1 L 32-60 180 (99160590)	1	P.	-	309,00 €
✓ GDF99160550	GRUNDFOS ALPHA1 L 15-40 130 (99160550)	1	P.	-	295,00 €

Caractéristiques techniques, Conditionnement, Multiple de vente, Unité de facturation, visuels, Euroclasse, DEEE HT, PU HT en Euros et hors DEEE et Eco-mobilier; donnés à titre indicatif et susceptibles de modifications sans préavis, ils ne nous engageant qu'après confirmation expresse. Les prix unitaires indiqués sont ceux des réseaux COAXEL, REXEL et SCT, ils ne s'appliquent pas pour le réseau ESPACE ELEC. Pour plus d'informations, consultez votre agence habituelle ou connectez-vous sur notre site internet rexel.fr - N.C-nous consulter.

✓ Produit stocké

COMPOSANTS DE MISE EN ŒUVRE

CHAUFFAGE BOIS

VANNES ET MOTEURS

TRAITEMENT DE L'EAU

OUTILLAGE, FIXATIONS, CONSOMMABLES PLOMBERIE

SANITAIRE

COMPOSANTS DE MISE EN ŒUVRE

CIRCULATEURS

ALPHA 2

GRUNDFOS 

Le circulateur ALPHA2 propose un rendement énergétique inégalé qui repose sur les technologies Grundfos. C'est la solution idéale pour les applications de chauffage, de climatisation et de refroidissement pour des températures du liquide pompé minimales de +2 °C. Avec l'ALPHA2, fini les réglages complexes. Il vous suffit d'installer le circulateur et de le laisser en mode AUTOADAPT. L'ALPHA2 analysera automatiquement l'installation de chauffage, décidera du réglage optimal et continuera à ajuster son fonctionnement à la demande, selon les évolutions.

Référence	Désignation	Mult. vente	Unit. fact.	DEEE HT	P.U. HT
1 GDF99411165	GRUNDFOS ALPHA2 25-40 180 (99411165)	1	P.	-	329,00 €
1 GDF99411175	GRUNDFOS ALPHA2 25-60 180 (99411175)	1	P.	-	379,00 €

MAGNA 1

GRUNDFOS 

Les MAGNA1 sont des circulateurs fiables à haut rendement énergétique, conformes aux exigences de la Directive Eup. Les MAGNA1 possèdent les caractéristiques essentielles pour répondre aux situations de rénovation, de remplacement ou installations neuves en chauffage, climatisation, eau chaude sanitaire petit collectif et collectif ou même encore systèmes de pompage géothermiques:

- 3 possibilités de régulation : pression constante (x3), pression proportionnelle (x3), courbes constantes (x3).
- Indication de fonctionnement et de défaut.
- Réglage manuel possible des circulateurs doubles en cascade.
- Versions simples livrées avec coquille d'isolation pour chauffage uniquement (coquille « eau glacée » pour version simple disponible en accessoire).

Référence	Désignation	Mult. vente	Unit. fact.	DEEE HT	P.U. HT
1 GDF99221235	GRUNDFOS MAGNA1 32-80 (99221235)	1	P.	-	824,00 €
1 GDF99221234	GRUNDFOS MAGNA1 32-60 (99221234)	1	P.	-	790,00 €

UP-N

GRUNDFOS 

UP-N est un circulateur monovitesse domestique pour bouclage d'eau chaude sanitaire dans les maisons particulières en installations neuves, remplacement et rénovation. Il est de type à rotor noyé.

Référence	Désignation	Mult. vente	Unit. fact.	DEEE HT	P.U. HT
✓ 1 GDF9906472	GRUNDFOS UP 20-45 N 150 (9906472)	1	P.	-	450,00 €

COMFORT

GRUNDFOS 

Le circulateur Comfort est conçu pour les installations d'eau chaude sanitaire dans les maisons particulières, en neuf, rénovation et remplacement. Il est équipé d'un moteur sphérique contrairement aux moteurs traditionnels à rotor chemisé ; cette particularité facilite le démontage pour l'entretien des circulateurs : dépôts calcaires. Le circulateur présente 3 avantages indéniables : Confort : une eau chaude immédiate dès ouverture des robinets peut représenter jusqu'à 15 l par personne et par jour d'économie d'eau.

Economique : Une consommation énergétique réduite : de 2.5 W (UPS Vit. I) à 7 W maxi.

Facile à démonter et à entretenir : La présence de dépôt calcaire peut être aisément éliminée grâce au démontage facile du circulateur.

Référence	Désignation	Mult. vente	Unit. fact.	DEEE HT	P.U. HT
✓ 1 GDF97916771	GRUNDFOS COMFORT 15-14 B PM (97916771)	1	P.	-	189,00 €
✓ 2 GDF97916757	GRUNDFOS COMFORT 15-14 BA PM (97916757)	1	P.	-	319,00 €

EVOSTA



Circulateurs pour chauffage et climatisation, à variation électronique de la vitesse. Hauteur manométrique = 4 à 7 mCE. Basse consommation, conforme à la Directive Européenne 2015 ErP 2009/125/CE (ex-Eup)

Un seul bouton pour sélectionner le mode de fonctionnement (6 courbes en pression proportionnelle, 3 courbes en pression constante, et 3 courbes en vitesse fixe).

Raccordement 1"1/2 et entraxe 180 mm

Référence	Désignation	Mult. vente	Unit. fact.	DEEE HT	P.U. HT
✓ 1 TMREVA24070180	EVOSTA 2 40-70/180	1	P.	-	346,80 €
TMRZR026	RACCORD UNION POUR CIRCULATEUR 1" F	1	P.	N.C	N.C

Caractéristiques techniques, Conditionnement, Multiple de vente, Unité de facturation, visuels, Euroclasse, DEEE HT, PU HT en Euros et hors DEEE et Eco-mobilier; donnés à titre indicatif et susceptibles de modifications sans préavis.  **Produit stocké**
ils ne nous engageant qu'après confirmation expresse. Les prix unitaires indiqués sont ceux des réseaux COAXEL, REXEL et SCT, ils ne s'appliquent pas pour le réseau ESPACE ELEC.
Pour plus d'informations, consultez votre agence habituelle ou connectez-vous sur notre site internet rexel.fr - N.C-nous consulter.

VANNES D'ISOLEMENTS

VANNE DE COUPURE



Référence	Désignation	qualité du matériau	matériau du joint sphérique	Mult. vente	Unit. fact.	DEEE HT	P.U. HT
✓ 1 AF9204-12	VANNE F/F LAITON LEVIER PLAT ROUGE 3/8' PN40	Laiton peu appauvri en zinc	PTFE	1	P.	-	7,91 €
✓ 1 AF9204-15	VANNE F/F LAITON LEVIER PLAT ROUGE 1/2' PN40	Laiton peu appauvri en zinc	PTFE	1	P.	-	10,02 €
✓ 1 AF9204-20	VANNE F/F LAITON LEVIER PLAT ROUGE 3/4' PN32	Laiton peu appauvri en zinc	PTFE	1	P.	-	14,61 €
✓ 1 AF9204-26	VANNE F/F LAITON LEVIER PLAT ROUGE 1' PN32	Laiton peu appauvri en zinc	PTFE	1	P.	-	23,61 €
✓ 2 AF9205-12	VANNE MALE/FEMELLE LAITON LEV.PLAT ROUGE 3/8' PN40	Laiton peu appauvri en zinc	PTFE	1	P.	-	7,91 €
✓ 2 AF9205-15	VANNE MALE/FEMELLE LAITON LEV.PLAT ROUGE 1/2' PN40	Laiton peu appauvri en zinc	PTFE	1	P.	-	10,71 €
✓ 2 AF9205-20	VANNE MALE/FEMELLE LAITON LEV.PLAT ROUGE 3/4' PN32	Laiton peu appauvri en zinc	PTFE	1	P.	-	15,89 €
✓ 2 AF9205-26	VANNE MALE/FEMELLE LAITON LEV.PLAT ROUGE 1' PN32	Laiton peu appauvri en zinc	PTFE	1	P.	-	25,22 €

COLLECTEUR SANITAIRE

COLLECTEUR MONOBLOC



Référence	Désignation	Mult. vente	Unit. fact.	DEEE HT	P.U. HT
AF90SCV-2	collecteur m/f 3/4' - 2 départs mâle 1/2'	1	P.	-	35,90 €
AF90SCV-3	collecteur m/f 3/4' - 3 départs mâle 1/2'	1	P.	-	39,44 €
AF90SCV-4	collecteur m/f 3/4' - 4 départs mâle 1/2'	1	P.	-	53,54 €
AF90SCV-5	collecteur m/f 3/4' - 5 départs mâle 1/2'	1	P.	-	70,76 €
AF90SCV-6	collecteur m/f 3/4' - 6 départs mâle 1/2'	1	P.	-	83,54 €

VASE D'EXPANSION

VASE D'EXPANSION / SOUPE



Référence	Désignation	largeur (mm)	hauteur (mm)	poids (kg)	longueur (mm)	matériau	température max. (°C)	Image	Mult. vente	Unit. fact.	DEEE HT	P.U. HT
✓ TMRPR2	PURGEUR AUTOMATIQUE R2 AVEC CLAPET D'ISOLEMENT - 3/8 M	50	90	0,2	55	laiton	110		1	P.	-	18,45 €
✓ TMRS15ZM	SOUPE DE SURETE CHAUFFAGE 1/2 ZM - NF3 BAR - AVEC MANOMETRE - CODE USINE 313	78	51	0,213	100	laiton	110		1	P.	-	29,95 €
✓ TMRZ5M	SUPPORT MURAL POUR VASE D'EXPANSION POUR VASE JUSQU'A 25L	110	70	1,02	280	acier	110		1	P.	-	74,68 €
✓ TMRZ5MC	SUPPORT MURAL EQUIPE+ ACCESSOIRES MONTES AVEC SOUPE NF	240	90	1,695	310	acier	110		1	P.	-	180,17 €
✓ TMRV012	VASE D'EXPANSION FERME 12L 1 BAR POUR CHAUFFAGE ET CLIMATISATION	300	310	3,65	300	acier	99		1	P.	-	48,41 €
✓ TMRV018	VASE D'EXPANSION FERME 18L 1 BAR POUR CHAUFFAGE ET CLIMATISATION	290	400	4,9	290	acier	99		1	P.	-	46,09 €
✓ TMRV025	VASE D'EXPANSION FERME 25L 1 BAR POUR CHAUFFAGE ET CLIMATISATION	320	430	5,49	330	acier	99		1	P.	-	57,15 €
✓ TMRS020	SOUPE DIFFERENTIELLE 3/4 FM A ECHELLE GRADUEE POUR LE REGLAGE	40	110	0,407	78	laiton	110		1	P.	-	75,84 €

Caractéristiques techniques, Conditionnement, Multiple de vente, Unité de facturation, visuels, Euroclasse, DEEE HT, PU HT en Euros et hors DEEE et Eco-mobilier; donnés à titre indicatif et susceptibles de modifications sans préavis, ils ne nous engagent qu'après confirmation expresse. Les prix unitaires indiqués sont ceux des réseaux COAXEL, REXEL et SCT, ils ne s'appliquent pas pour le réseau ESPACE ELEC.



Pour plus d'informations, consultez votre agence habituelle ou connectez-vous sur notre site internet rexel.fr - N.C-nous consulter.

COMPOSANTS DE MISE EN ŒUVRE

CHAUFFAGE BOIS

VANNES ET MOTEURS

TRAITEMENT DE L'EAU

OUTILLAGE, FIXATIONS, CONSOMMABLES PLOMBERIE

SANITAIRE

ÉLECTRICITÉ
CHAUFFAGE
AIR
DIGITAL

REXEL

EFFICACITÉ
ÉNERGÉTIQUE

**BOOSTEZ VOS VENTES
AVEC**



VOTRE PRIME CEE

POUR L'INSTALLATION D'UN APPAREIL
INDÉPENDANT DE CHAUFFAGE AU BOIS ⁽¹⁾



NOUVEAUX TARIFS 2019



ISOLATION



CHAUFFAGE
ET ECS



RÉGULATION

Offre Primexel valable du 01/01/19 au 31/12/20 *

- 1 Avant toute signature de devis, inscrivez-vous sur www.primexel.fr : c'est gratuit et sans engagement
- 2 Simulez votre prime CEE
- 3 Créez votre dossier travaux
- 4 La prime CEE vous est versée par chèque ou par virement**

*sauf changements réglementaires et barèmes
**vous devez verser au moins 25% du montant de la prime CEE à votre client sous forme de remise sur devis et facture

BAR-TH-112

Exemple pour un chantier*

- Maison individuelle construite depuis plus de 2 ans

ZONES	Prime CEE ⁽¹⁾	Prime CEE ⁽¹⁾ en cas de grande précarité énergétique
	H1 ⁽²⁾	177,60 €
H2 ⁽²⁾	145,20 €	290,40 €
H3 ⁽²⁾	96,60 €	193,20 €
H3 ⁽²⁾ CORSE	193,20 €	289,80 €



(1) Voir conditions d'éligibilité sur www.primexel.fr

(2) Départements de la zone H1 : 01, 02, 03, 05, 08, 10, 14, 15, 19, 21, 23, 25, 27, 28, 38, 39, 42, 43, 45, 51, 52, 54, 55, 57, 58, 59, 60, 61, 62, 63, 67, 68, 69, 70, 71, 73, 74, 75, 76, 77, 78, 80, 87, 88, 89, 90, 91, 92, 93, 94, 95.
Départements de la zone H2 : 04, 07, 09, 12, 16, 17, 18, 22, 24, 26, 29, 31, 32, 33, 35, 36, 37, 40, 41, 44, 46, 47, 48, 49, 50, 53, 56, 64, 65, 72, 79, 81, 82, 84, 85, 86.

Départements de la zone H3 : 06, 11, 13, 30, 34, 66, 83.
Départements de la zone H3 Corse : 2A, 2B.

Pour plus d'informations, rendez-vous sur

www.primexel.fr

L'énergie est notre avenir, économisons-la !

2019 - Economie d'Énergie, 67 Boulevard Bessières, 75017 Paris. SAS au capital de 1.000.000 d'euros - RCS PARIS 499 388 544 REXEL France, 13 bd du Fort de Vaux, CS 60002, 75828 Paris cedex 17. SAS au capital de 41.940.672 d'euros - RCS PARIS 309 304 616

CHAUFFAGE BOIS

POÊLES À BOIS ET GRANULÉS

NUANCE



"Une solution idéale pour chauffer votre intérieur de manière automatisée tout en conservant l'esthétique d'une flamme au cœur de votre salon.

Fonctionnant avec des granulés de bois, NUANCE est performant et économique grâce à son rendement élevé.

Grande autonomie (jusqu'à 42h).

Régulation automatisée sur température ambiante.

Programmation horaire pour répondre parfaitement à vos besoins.

Rendement élevé (jusqu'à 94%).

Éligible au crédit d'impôt.

Nuance est labellisé Flamme Verte 5 étoiles."



Référence	Désignation	Multi-vente	Unit. fact.	DEEE HT	P.U. HT
1 AEN022001	Nuance 5009 taupe Poêle à granulés étanche 9 kW avec des parois latérales couleur taupe	1	P.	1,67 €	3 975,84 €
2 AEN022003	Nuance 5009 gris anthracite Poêle à granulés étanche 9 kW avec des parois latérales couleur gris anthracite	1	P.	1,67 €	3 975,84 €
3 AEN022005	Nuance 5009 bordeaux Poêle à granulés étanche 9 kW avec des parois latérales couleur bordeaux	1	P.	1,67 €	3 975,84 €
AEN022007	Telecommande nuance Télécommande pour le poêle à granulés NUANCE	1	P.	0,08 €	61,24 €
AEN022006	Plaque de verre nuance Plaque de sol de protection en verre trempé	1	P.	-	123,49 €

VANNES ET MOTEURS



rexel.fr 100% connecté avec votre métier



Devis en ligne



Paniers favoris



Commande rapide



Commande avant 18h = livraison le lendemain



Click & Collect



Suivi de commandes visuel

RACCORDS POUR VANNES FILETÉES

RACCORDS POUR VANNES FILETÉES



Référence	Désignation	Multi-vente	Unit. fact.	DEEE HT	P.U. HT
1 SBAALG132	Jeu de 2 raccords DN10 en laiton ALG132 Chaque raccord à vis se compose d'un écrou 6 pans, d'un manchon femelle avec butée et d'un joint plat.	1	P.	-	19,83 €
1 SBAALG133	Jeu de 3 raccords DN10 en laiton ALG133 Chaque raccord à vis se compose d'un écrou 6 pans, d'un manchon femelle avec butée et d'un joint plat.	1	P.	-	30,15 €
1 SBAALG142	Jeu de 2 raccords DN15 en laiton ALG142 Chaque raccord à vis se compose d'un écrou 6 pans, d'un manchon femelle avec butée et d'un joint plat.	1	P.	-	19,86 €
1 SBAALG143	Jeu de 3 raccords DN15 en laiton ALG143 Chaque raccord à vis se compose d'un écrou 6 pans, d'un manchon femelle avec butée et d'un joint plat.	1	P.	-	30,22 €
2 SBAALG152	Jeu de 2 raccords DN15 en fonte noire ALG152 Chaque raccord à vis se compose d'un écrou 6 pans, d'un manchon femelle avec butée et d'un joint plat.	1	P.	-	14,60 €
2 SBAALG153	Jeu de 3 raccords DN15 en fonte noire ALG153 Chaque raccord à vis se compose d'un écrou 6 pans, d'un manchon femelle avec butée et d'un joint plat.	1	P.	-	16,47 €
2 SBAALG202	Jeu de 2 raccords DN20 en fonte noire ALG202 Chaque raccord à vis se compose d'un écrou 6 pans, d'un manchon femelle avec butée et d'un joint plat.	1	P.	-	18,56 €
2 SBAALG203	Jeu de 3 raccords DN20 en fonte noire ALG203 Chaque raccord à vis se compose d'un écrou 6 pans, d'un manchon femelle avec butée et d'un joint plat.	1	P.	-	21,58 €
2 SBAALG252	Jeu de 2 raccords DN25 en fonte noire ALG252 Chaque raccord à vis se compose d'un écrou 6 pans, d'un manchon femelle avec butée et d'un joint plat.	1	P.	-	19,74 €
2 SBAALG253	Jeu de 3 raccords DN25 en fonte noire ALG253 Chaque raccord à vis se compose d'un écrou 6 pans, d'un manchon femelle avec butée et d'un joint plat.	1	P.	-	23,17 €

Caractéristiques techniques, Conditionnement, Multiple de vente, Unité de facturation, visuels, Euroclasse, DEEE HT, PU HT en Euros et hors DEEE et Eco-mobilier; donnés à titre indicatif et susceptibles de modifications sans préavis, ils ne nous engagent qu'après confirmation expresse. Les prix unitaires indiqués sont ceux des réseaux COAXEL, REXEL et SCT, ils ne s'appliquent pas pour le réseau ESPACE ELEC.

✓ Produit stocké

Pour plus d'informations, consultez votre agence habituelle ou connectez-vous sur notre site internet rexel.fr - N.C-nous consulter.

COMPOSANTS DE MISE EN ŒUVRE

CHAUFFAGE BOIS

VANNES ET MOTEURS

TRAITEMENT DE L'EAU

OUTILLAGE, FIXATIONS, CONSOMMABLES PLOMBERIE

SANITAIRE

VANNES ET MOTEURS

RACCORDS POUR VANNES FILETÉES

RACCORDS POUR VANNES FILETÉES

SIEMENS

Référence	Désignation	Mult. vente	Unit. fact.	DEEE HT	P.U. HT
2 SBAAL6322	Jeu de 2 raccords DN32 en fonte noire ALG322 Chaque raccord à vis se compose d'un écrou 6 pans, d'un manchon femelle avec butée et d'un joint plat.	1	P.	-	29,99 €
2 SBAAL6323	Jeu de 3 raccords DN32 en fonte noire ALG323 Chaque raccord à vis se compose d'un écrou 6 pans, d'un manchon femelle avec butée et d'un joint plat.	1	P.	-	33,92 €
2 SBAAL6402	Jeu de 2 raccords DN40 en fonte noire ALG402 Chaque raccord à vis se compose d'un écrou 6 pans, d'un manchon femelle avec butée et d'un joint plat.	1	P.	-	37,03 €
2 SBAAL6403	Jeu de 3 raccords DN40 en fonte noire ALG403 Chaque raccord à vis se compose d'un écrou 6 pans, d'un manchon femelle avec butée et d'un joint plat.	1	P.	-	42,49 €
2 SBAAL6502	Jeu de 2 raccords DN50 en fonte noire ALG502 Chaque raccord à vis se compose d'un écrou 6 pans, d'un manchon femelle avec butée et d'un joint plat.	1	P.	-	43,05 €
2 SBAAL6503	Jeu de 3 raccords DN50 en fonte noire ALG503 Chaque raccord à vis se compose d'un écrou 6 pans, d'un manchon femelle avec butée et d'un joint plat.	1	P.	-	65,24 €
1 SBAAL6152B	Jeu de 2 raccords DN15 en laiton (ECS) ALG152B Chaque raccord à vis se compose d'un écrou 6 pans, d'un manchon femelle avec butée et d'un joint plat.	1	P.	-	26,98 €
1 SBAAL6153B	Jeu de 3 raccords DN15 en laiton (ECS) ALG153B Chaque raccord à vis se compose d'un écrou 6 pans, d'un manchon femelle avec butée et d'un joint plat.	1	P.	-	40,41 €
1 SBAAL6202B	Jeu de 2 raccords DN20 en laiton (ECS) ALG202B Chaque raccord à vis se compose d'un écrou 6 pans, d'un manchon femelle avec butée et d'un joint plat.	1	P.	-	40,06 €
1 SBAAL6203B	Jeu de 3 raccords DN20 en laiton (ECS) ALG203B Chaque raccord à vis se compose d'un écrou 6 pans, d'un manchon femelle avec butée et d'un joint plat.	1	P.	-	60,02 €
1 SBAAL6252B	Jeu de 2 raccords DN25 en laiton (ECS) ALG252B Chaque raccord à vis se compose d'un écrou 6 pans, d'un manchon femelle avec butée et d'un joint plat.	1	P.	-	50,51 €
1 SBAAL6253B	Jeu de 3 raccords DN25 en laiton (ECS) ALG253B Chaque raccord à vis se compose d'un écrou 6 pans, d'un manchon femelle avec butée et d'un joint plat.	1	P.	-	75,87 €
1 SBAAL6322B	Jeu de 2 raccords DN32 en laiton (ECS) ALG322B Chaque raccord à vis se compose d'un écrou 6 pans, d'un manchon femelle avec butée et d'un joint plat.	1	P.	-	66,78 €
1 SBAAL6323B	Jeu de 3 raccords DN32 en laiton (ECS) ALG323B Chaque raccord à vis se compose d'un écrou 6 pans, d'un manchon femelle avec butée et d'un joint plat.	1	P.	-	100,14 €
1 SBAAL6402B	Jeu de 2 raccords DN40 en laiton (ECS) ALG402B Chaque raccord à vis se compose d'un écrou 6 pans, d'un manchon femelle avec butée et d'un joint plat.	1	P.	-	92,70 €
1 SBAAL6403B	Jeu de 3 raccords DN40 en laiton (ECS) ALG403B Chaque raccord à vis se compose d'un écrou 6 pans, d'un manchon femelle avec butée et d'un joint plat.	1	P.	-	138,89 €
1 SBAAL6502B	Jeu de 2 raccords DN50 en laiton (ECS) ALG502B Chaque raccord à vis se compose d'un écrou 6 pans, d'un manchon femelle avec butée et d'un joint plat.	1	P.	-	149,78 €
1 SBAAL6503B	Jeu de 3 raccords DN50 en laiton (ECS) ALG503B Chaque raccord à vis se compose d'un écrou 6 pans, d'un manchon femelle avec butée et d'un joint plat.	1	P.	-	225,56 €

ACCESSOIRES TERMINAUX

ACCESSOIRES TERMINAUX

SIEMENS

Référence	Désignation	modèle	Mult. vente	Unit. fact.	DEEE HT	P.U. HT
SBAAV301	Adaptateur M30 x 1,5 pour STA/STP.3. AV301 Permet l'adaptation de servomoteurs Siemens sur les vannes d'autres constructeurs.		1	P.	-	7,86 €
SBAAV52	Adaptateur Comap pour RTN AV52 Permet l'adaptation de servomoteurs Siemens sur les vannes d'autres constructeurs.	autre	1	P.	-	21,92 €
SBAAV302	Adaptateur M28 x 1,5 pour STA/STP.3. AV302 Permet l'adaptation de servomoteurs Siemens sur les vannes d'autres constructeurs.		1	P.	-	7,86 €
SBAAV53	Adaptateur Danfoss RA-N (RA2000) p. RTN AV53 Permet l'adaptation de servomoteurs Siemens sur les vannes d'autres constructeurs.	autre	1	P.	-	7,33 €
SBAAV54	Adaptateur Danfoss RAVL pour RTN AV54 Permet l'adaptation de servomoteurs Siemens sur les vannes d'autres constructeurs.	autre	1	P.	-	16,52 €
SBAAV303	Adaptateur M30 x 1 pour STA/STP.3. AV303 Permet l'adaptation de servomoteurs Siemens sur les vannes d'autres constructeurs.		1	P.	-	7,86 €
SBAAV55	Adaptateur Danfoss RAV pour RTN AV55 Permet l'adaptation de servomoteurs Siemens sur les vannes d'autres constructeurs.	autre	1	P.	-	22,33 €
SBAAV63	Adaptateur Giacomini pour STA/STP.3. AV63 Permet l'adaptation de servomoteurs Siemens sur les vannes d'autres constructeurs.		1	P.	-	7,86 €

Caractéristiques techniques, Conditionnement, Multiple de vente, Unité de facturation, visuels, Euroclasse, DEEE HT, PU HT en Euros et hors DEEE et Eco-mobilier; donnés à titre indicatif et susceptibles de modifications sans préavis. ils ne nous engagent qu'après confirmation expresse. Les prix unitaires indiqués sont ceux des réseaux COAXEL, REXEL et SCT, ils ne s'appliquent pas pour le réseau ESPACE ELEC.

Pour plus d'informations, consultez votre agence habituelle ou connectez-vous sur notre site internet rexel.fr - N.C-nous consulter.

Produit stocké

Référence	Désignation	modèle		Mult. vente	Unit. fact.	DEEE HT	P.U. HT
SBAAV56	Adaptateur Giacomini pour RTN AV56 Permet l'adaptation de servomoteurs Siemens sur les vannes d'autres constructeurs.	autre		1	P.	-	21,63 €
SBAAV64	Adaptateur Pettinaroli pour STA/STP.3. AV64 Permet l'adaptation de servomoteurs Siemens sur les vannes d'autres constructeurs.			1	P.	-	34,85 €
SBAAV57	Adaptateur Herz pour RTN AV57 Permet l'adaptation de servomoteurs Siemens sur les vannes d'autres constructeurs.	autre		1	P.	-	11,11 €
SBAAV304	Kit d'adaptateurs pour STA/STP.3. AV304 Permet l'adaptation de servomoteurs Siemens sur les vannes d'autres constructeurs.			1	P.	-	34,85 €
SBAAV58	Adaptateur Oventrop (< 2000) pour RTN AV58 Permet l'adaptation de servomoteurs Siemens sur les vannes d'autres constructeurs.	autre		1	P.	-	20,55 €
SBAAV59	Adaptateur Vaillant RTN, STA/STP.3. AV59 Permet l'adaptation de servomoteurs Siemens sur les vannes d'autres constructeurs.	autre		1	P.	-	18,58 €
SBAAV60	Adaptateur TA (< 2000) pour RTN AV60 Permet l'adaptation de servomoteurs Siemens sur les vannes d'autres constructeurs.	autre		1	P.	-	11,11 €
SBAAV61	Adaptateur MMA pour RTN AV61 Permet l'adaptation de servomoteurs Siemens sur les vannes d'autres constructeurs.	autre		1	P.	-	11,11 €

SERVOMOTEURS POUR VANNES À BOISSEAU SPHÉRIQUE

SERVOMOTEURS POUR VANNES À BOISSEAU SPHÉRIQUE



Référence	Désignation		Mult. vente	Unit. fact.	DEEE HT	P.U. HT
1 SBAGMA121.9E	ServoM 7Nm 2pts 24V RaZ V. boiss. sphér. GMA121.9E Alimentation 24 V-/-, signal de commande 2 points, fonction retour à zéro par ressort de rappel.		1	P.	-	354,82 €
1 SBAGMA131.9E	ServoM 7Nm 3pts 24V RaZ V. boiss. sphér. GMA131.9E Alimentation 24 V-/-, signal de commande 3 points, fonction retour à zéro par ressort de rappel.		1	P.	-	383,20 €
2 SBAGMA161.9E	ServoM 7Nm 0..10V- 24V RaZ V. b. sphér. GMA161.9E Alimentation 24 V-/-, signal de commande 0..10 V-, fonction retour à zéro par ressort de rappel.		1	P.	-	450,62 €
3 SBAGMA321.9E	ServoM 7Nm 2pts 230V- RaZ V. b. sphér. GMA321.9E Alimentation 230 V-, signal de commande 2 points, fonction retour à zéro par ressort de rappel.		1	P.	-	383,20 €
4 SBAGQD121.9A	ServoM 2Nm 2pts 24V RaZ V. boiss. sphér. GQD121.9A Alimentation 24 V-/-, signal de commande 2 points, fonction retour à zéro par ressort de rappel.		1	P.	-	203,86 €
4 SBAGQD131.9A	ServoM 2Nm 3pts 24V RaZ V. boiss. sphér. GQD131.9A Alimentation 24 V-/-, signal de commande 3 points, fonction retour à zéro par ressort de rappel.		1	P.	-	311,89 €
4 SBAGQD161.9A	ServoM 2Nm 0..10V- 24V RaZ V. b. sphér. GQD161.9A Alimentation 24 V-/-, signal de commande 0..10 V-, fonction retour à zéro par ressort de rappel.		1	P.	-	345,00 €
4 SBAGQD321.9A	ServoM 2Nm 2pts 230V- RaZ V. b. sphér. GQD321.9A Alimentation 230 V-, signal de commande 2 points, fonction retour à zéro par ressort de rappel.		1	P.	-	203,86 €
5 SBAGSD141.9A	ServoM 2Nm 2pts 24V Vanne boiss. sphér. GSD141.9A Alimentation 24 V-/-, signal de commande 2 points.		1	P.	-	159,48 €
5 SBAGSD341.9A	ServoM 2Nm 2pts 230V- V. boiss. sphér. GSD341.9A Alimentation 230 V-, signal de commande 2 points.		1	P.	-	159,48 €
6 SBAGDB141.9E	ServoM 5Nm 2/3pts 24V- V. boiss. sphér. GDB141.9E Alimentation 24 V-/-, signal de commande 2/3 points.		1	P.	-	186,28 €
6 SBAGDB341.9E	ServoM 5Nm 2/3pts 230V- V. boiss. sphér. GDB341.9E Alimentation 230 V-, signal de commande 2/3 points.		1	P.	-	179,18 €
7 SBAGLB141.9E	ServoM 10Nm 2/3pts 24V- V. boiss. sphér. GLB141.9E Alimentation 24 V-/-, signal de commande 2/3 points.		1	P.	-	216,44 €
7 SBAGLB341.9E	ServoM 10Nm 2/3pts 230V- V. boiss. sphér. GLB341.9E Alimentation 230 V-, signal de commande 2/3 points.		1	P.	-	216,44 €
5 SBAGSD161.9A	ServoM 2Nm 0..10V- 24V V. boisseau sphérique		1	P.	-	232,77 €
6 SBAGDB161.9E	ServoM 5Nm 0..10V- 24V- V. boiss. sphér. GDB161.9E Alimentation 24 V-/-, signal de commande 0..10 V-.		1	P.	-	241,27 €
7 SBAGLB161.9E	ServoM 10Nm 0..10V- 24V- V. boiss. sphér. GLB161.9E Alimentation 24 V-/-, signal de commande 0..10 V-.		1	P.	-	296,27 €

Caractéristiques techniques, Conditionnement, Multiple de vente, Unité de facturation, visuels, Euroclasse, DEEE HT, PU HT en Euros et hors DEEE et Eco-mobilier; donnés à titre indicatif et susceptibles de modifications sans préavis, ils ne nous engagent qu'après confirmation expresse. Les prix unitaires indiqués sont ceux des réseaux COAXEL, REXEL et SCT, ils ne s'appliquent pas pour le réseau ESPACE ELEC. Pour plus d'informations, consultez votre agence habituelle ou connectez-vous sur notre site internet rexel.fr - N.C-nous consulter.

✓ Produit stocké

VANNES ET MOTEURS

SERVOMOTEURS TERMINAUX

SERVOMOTEURS TERMINAUX

SIEMENS



CHAUFFAGE HYDRAULIQUE, BOIS, PLOMBERIE ET SANITAIRE

Référence	Désignation	Mult. vente	Unit. fact.	DEEE HT	P.U. HT
1 SBASSA955	Servomoteur radiateur Piles AA KNX-RF SSA955 Servomoteur sans fil pour vannes de radiateur. Alimenté par 2 piles 1.5V. Compatible avec les centrales Synco-Living QAX903 ou QAX913	1	P.	-	109,83 €
2 SBASTA23	ServoM 100N 3mm TOR 230V 210s 1m STA23 Moteur thermique NF pour vanne ou collecteur plancher, 230 V-, 100 N, M30 x 1.5; Câble 1m; 2,5 W maxi Moteur thermique standard avec autoadaptation de la cote de fermeture	1	P.	-	50,05 €
3 SBASTP23	ServoM 100N 3mm TOR 230V 210s 1m STP23 Moteur thermique NO pour vanne ou collecteur plancher, 230 V-, 100 N, M30 x 1.5; Câble 1m; 2,5 W maxi Moteur thermique standard avec autoadaptation de la cote de fermeture	1	P.	-	65,45 €
4 SBASSA31	ServoM 100N 2,5/5,5mm 3pts 230V 150s SSA31 Servomoteur électrique 100N pour vanne de radiateur VDN../VEN../VUN.. ou combinée VPD../VPE.. ou VPP46../VPI46..	1	P.	-	115,82 €
4 SBASSA31.1	ServoM 100N 2,5/5,5mm 3pts 230V Contact SSA31.1 Servomoteur électrique 100N pour vanne de radiateur VDN../VEN../VUN.. ou combinée VPD../VPE.. ou VPP46../VPI46..	1	P.	-	170,69 €
4 SBASSA61	ServoM 100N 2,5/5,5mm 0..10V 24V-/- 34s SSA61 Servomoteur électrique 100N pour vanne de radiateur VDN../VEN../VUN.. ou combinée VPD../VPE.. ou VPP46../VPI46..	1	P.	-	154,57 €
4 SBASSA61EP	ServoM 100N 2,5/5,5mm 0..10V équivalence SSA61EP Servomoteur électrique 100N pour vanne combinée VPP46../VPI46..	1	P.	-	129,67 €
4 SBASSA81	ServoM 100N 2,5/5,5mm 3pts 24V- 150s SSA81 Servomoteur électrique 100N pour vanne de radiateur VDN../VEN../VUN.. ou combinée VPD../VPE.. ou VPP46../VPI46..	1	P.	-	99,74 €
4 SBASSA81.1	ServoM 100N 2,5/5,5mm 3pts 24V- Contact SSA81.1 Servomoteur électrique 100N pour vanne de radiateur VDN../VEN../VUN.. ou combinée VPD../VPE.. ou VPP46../VPI46..	1	P.	-	162,34 €
6 SBASSB31	ServoM 200N 5,5mm 3pts 230V 150s 1,5m SSB31 Servomoteur électrique 200N pour vanne terminale VVP45../VXP45../VMP45..	1	P.	-	183,41 €
6 SBASSB31.1	ServoM 200N 5,5mm 3pts 230V Contact 1,5m SSB31.1 Servomoteur électrique 200N pour vanne terminale VVP45../VXP45../VMP45..	1	P.	-	254,30 €
6 SBASSB61	ServoM 200N 5,5mm 0..10V 24V-/- 75s 1,5m SSB61 Servomoteur électrique 200N pour vanne terminale VVP45../VXP45../VMP45..	1	P.	-	262,45 €
6 SBASSB81	ServoM 200N 5,5mm 3pts 24V- 150s 1,5m SSB81 Servomoteur électrique 200N pour vanne terminale VVP45../VXP45../VMP45..	1	P.	-	159,90 €
6 SBASSB81.1	ServoM 200N 5,5mm 3pts 24V- Contact 1,5m SSB81.1 Servomoteur électrique 200N pour vanne terminale VVP45../VXP45../VMP45..	1	P.	-	242,97 €
7 SBASSP31	ServoM 160N 2,5/5,5mm 3pts 230V 150s SSP31 Servomoteur électrique 160N pour vanne terminale VVP47../VXP47../VMP47..	1	P.	-	183,38 €
7 SBASSP61	ServoM 160N 2,5/5,5mm 0..10V 24V-/- 34s SSP61 Servomoteur électrique 160N pour vanne terminale VVP47../VXP47../VMP47..	1	P.	-	262,45 €
7 SBASSP81	ServoM 160N 2,5/5,5mm 3pts 24V- 150s SSP81 Servomoteur électrique 160N pour vanne terminale VVP47../VXP47../VMP47..	1	P.	-	159,94 €
7 SBASSP81.04	ServoM 160N 2,5/5,5mm 3pts 24V- 43s 1,5m SSP81.04 Servomoteur électrique 160N pour vanne terminale VVP47../VXP47../VMP47..	1	P.	-	164,70 €
2 SBASTA73	ServoM 100N 3mm TOR/PDM 24V 270s 1m STA73 Servomoteur thermique NF pour vanne de radiateur VDN../VEN../VUN.. de zone VVI../VXI.. ou combinée VPD../VPE.. ou VPP46../VPI46..	1	P.	-	51,04 €
3 SBASTP73	ServoM 100N 3mm TOR/PDM 24V 270s 1m STP73 Servomoteur thermique NO pour vanne terminale VVP47../VXP47../VMP47..	1	P.	-	65,45 €
2 SBASTA63	ServoM 100N 4,5mm 0..10V 24V 30s 1m STA63 Servomoteur thermique NF pour vanne de radiateur VDN../VEN../VUN.. de zone VVI../VXI.. ou combinée VPD../VPE.. ou VPP46../VPI46..	1	P.	-	114,19 €
3 SBASTP63	ServoM 100N 4,5mm 0..10V 24V 30s 1m STP63 Servomoteur thermique NO pour vanne terminale VVP47../VXP47../VMP47..	1	P.	-	136,65 €
2 SBASTA73HD	ServoM 90N 3mm TOR 24V 270s 0,8m STA73HD Servomoteur thermique NF pour collecteur de plancher chauffant.	1	P.	-	51,32 €
2 SBASTA23HD	ServoM 90N 3mm TOR 230V 210s 0,8m STA23HD Servomoteur thermique NF pour collecteur de plancher chauffant.	1	P.	-	50,37 €

Caractéristiques techniques, Conditionnement, Multiple de vente, Unité de facturation, visuels, Euroclasse, DEEE HT, PU HT en Euros et hors DEEE et Eco-mobilier; donnés à titre indicatif et susceptibles de modifications sans préavis, ils ne nous engagent qu'après confirmation expresse. Les prix unitaires indiqués sont ceux des réseaux COAXEL, REXEL et SCT, ils ne s'appliquent pas pour le réseau ESPACE ELEC. Pour plus d'informations, consultez votre agence habituelle ou connectez-vous sur notre site internet rexel.fr - N.C-nous consulter.

✓ Produit stocké

VANNES TOUT-OU-RIEN À BOISSEAU SPHÉRIQUE

VANNES TOUT-OU-RIEN À BOISSEAU SPHÉRIQUE

SIEMENS



Référence	Désignation	Mult. vente	Unit. fact.	DEEE HT	P.U. HT
1 SBAVAI60.15-15	Vanne boiss. sphér. PN40 2V DN15 isolem. VAI60.15-15 Vanne tout-ou-rien 2 voies taraudées, pression nominale 40 bars.	1	P.	-	72,03 €
1 SBAVAI60.20-22	Vanne boiss. sphér. PN40 2V DN20 isolem. VAI60.20-22 Vanne tout-ou-rien 2 voies taraudées, pression nominale 40 bars.	1	P.	-	86,58 €
1 SBAVAI60.25-22	Vanne boiss. sphér. PN40 2V DN25 isolem. VAI60.25-22 Vanne tout-ou-rien 2 voies taraudées, pression nominale 40 bars.	1	P.	-	101,30 €
1 SBAVAI60.32-35	Vanne boiss. sphér. PN40 2V DN32 isolem. VAI60.32-35 Vanne tout-ou-rien 2 voies taraudées, pression nominale 40 bars.	1	P.	-	151,15 €
1 SBAVAI60.40-68	Vanne boiss. sphér. PN40 2V DN40 isolem. VAI60.40-68 Vanne tout-ou-rien 2 voies taraudées, pression nominale 40 bars.	1	P.	-	180,96 €
1 SBAVAI60.50-96	Vanne boiss. sphér. PN40 2V DN50 isolem. VAI60.50-96 Vanne tout-ou-rien 2 voies taraudées, pression nominale 40 bars.	1	P.	-	290,95 €
2 SBABVI60.15-12T	Vanne boiss. sphér. PN40 3V DN15 ChgQ. T VBI60.15-12T Vanne tout-ou-rien 3 voies taraudées, pression nominale 40 bars.	1	P.	-	128,27 €
2 SBABVI60.15-5L	Vanne boiss. sphér. PN40 3V DN15 ChgQ. L VBI60.15-5L Vanne tout-ou-rien 3 voies taraudées, pression nominale 40 bars.	1	P.	-	109,46 €
2 SBABVI60.20-16T	Vanne boiss. sphér. PN40 3V DN20 ChgQ. T VBI60.20-16T Vanne tout-ou-rien 3 voies taraudées, pression nominale 40 bars.	1	P.	-	145,65 €
2 SBABVI60.20-9L	Vanne boiss. sphér. PN40 3V DN20 ChgQ. L VBI60.20-9L Vanne tout-ou-rien 3 voies taraudées, pression nominale 40 bars.	1	P.	-	128,27 €
2 SBABVI60.25-16T	Vanne boiss. sphér. PN40 3V DN25 ChgQ. T VBI60.25-16T Vanne tout-ou-rien 3 voies taraudées, pression nominale 40 bars.	1	P.	-	182,73 €
2 SBABVI60.25-9L	Vanne boiss. sphér. PN40 3V DN25 ChgQ. L VBI60.25-9L Vanne tout-ou-rien 3 voies taraudées, pression nominale 40 bars.	1	P.	-	158,96 €
2 SBABVI60.32-13L	Vanne boiss. sphér. PN40 3V DN32 ChgQ. L VBI60.32-13L Vanne tout-ou-rien 3 voies taraudées, pression nominale 40 bars.	1	P.	-	228,86 €
2 SBABVI60.32-25T	Vanne boiss. sphér. PN40 3V DN32 ChgQ. T VBI60.32-25T Vanne tout-ou-rien 3 voies taraudées, pression nominale 40 bars.	1	P.	-	262,56 €
2 SBABVI60.40-25L	Vanne boiss. sphér. PN40 3V DN40 ChgQ. L VBI60.40-25L Vanne tout-ou-rien 3 voies taraudées, pression nominale 40 bars.	1	P.	-	363,69 €
2 SBABVI60.40-49T	Vanne boiss. sphér. PN40 3V DN40 ChgQ. T VBI60.40-49T Vanne tout-ou-rien 3 voies taraudées, pression nominale 40 bars.	1	P.	-	319,33 €
2 SBABVI60.50-37L	Vanne boiss. sphér. PN40 3V DN50 ChgQ. L VBI60.50-37L Vanne tout-ou-rien 3 voies taraudées, pression nominale 40 bars.	1	P.	-	473,68 €
2 SBABVI60.50-73T	Vanne boiss. sphér. PN40 3V DN50 ChgQ. T VBI60.50-73T Vanne tout-ou-rien 3 voies taraudées, pression nominale 40 bars.	1	P.	-	390,30 €
3 SBAVAG60.15-9	Vanne boiss. sphér. PN40 2V DN15 isolem. VAG60.15-9 Vanne tout-ou-rien 2 voies filetées, pression nominale 40 bars.	1	P.	-	112,83 €
3 SBAVAG60.20-17	Vanne boiss. sphér. PN40 2V DN20 isolem. VAG60.20-17 Vanne tout-ou-rien 2 voies filetées, pression nominale 40 bars.	1	P.	-	126,14 €
3 SBAVAG60.25-22	Vanne boiss. sphér. PN40 2V DN25 isolem. VAG60.25-22 Vanne tout-ou-rien 2 voies filetées, pression nominale 40 bars.	1	P.	-	164,28 €
3 SBAVAG60.32-35	Vanne boiss. sphér. PN40 2V DN32 isolem. VAG60.32-35 Vanne tout-ou-rien 2 voies filetées, pression nominale 40 bars.	1	P.	-	234,18 €
4 SBAVAG60.40-68	Vanne boiss. sphér. PN40 2V DN40 isolem. VAG60.40-68 Vanne tout-ou-rien 2 voies filetées, pression nominale 40 bars.	1	P.	-	280,30 €
4 SBAVAG60.50-96	Vanne boiss. sphér. PN40 2V DN50 isolem. VAG60.50-96 Vanne tout-ou-rien 2 voies filetées, pression nominale 40 bars.	1	P.	-	388,52 €
5 SBABG60.15-8T	Vanne boiss. sphér. PN40 3V DN15 ChgQ. T VBG60.15-8T Vanne tout-ou-rien 3 voies filetées, pression nominale 40 bars.	1	P.	-	223,53 €
5 SBABG60.20-13T	Vanne boiss. sphér. PN40 3V DN20 ChgQ. T VBG60.20-13T Vanne tout-ou-rien 3 voies filetées, pression nominale 40 bars.	1	P.	-	259,02 €
5 SBABG60.25-13T	Vanne boiss. sphér. PN40 3V DN25 ChgQ. T VBG60.25-13T Vanne tout-ou-rien 3 voies filetées, pression nominale 40 bars.	1	P.	-	326,43 €
5 SBABG60.32-25T	Vanne boiss. sphér. PN40 3V DN32 ChgQ. T VBG60.32-25T Vanne tout-ou-rien 3 voies filetées, pression nominale 40 bars.	1	P.	-	468,36 €
6 SBABG60.40-49T	Vanne boiss. sphér. PN40 3V DN40 ChgQ. T VBG60.40-49T Vanne tout-ou-rien 3 voies filetées, pression nominale 40 bars.	1	P.	-	539,32 €
6 SBABG60.50-73T	Vanne boiss. sphér. PN40 3V DN50 ChgQ. T VBG60.50-73T Vanne tout-ou-rien 3 voies filetées, pression nominale 40 bars.	1	P.	-	691,89 €

Caractéristiques techniques, Conditionnement, Multiple de vente, Unité de facturation, visuels, Euroclasse, DEEE HT, PU HT en Euros et hors DEEE et Eco-mobilier; donnés à titre indicatif et susceptibles de modifications sans préavis, ils ne nous engagent qu'après confirmation expresse. Les prix unitaires indiqués sont ceux des réseaux COAXEL, REXEL et SCT, ils ne s'appliquent pas pour le réseau ESPACE ELEC. Pour plus d'informations, consultez votre agence habituelle ou connectez-vous sur notre site internet rexel.fr - N.C-nous consulter.

✔ Produit stocké

COMPOSANTS DE MISE EN ŒUVRE

CHAUFFAGE BOIS

VANNES ET MOTEURS

TRAITEMENT DE L'EAU

OUTILLAGE, FIXATIONS, CONSOMMABLES PLOMBERIE

SANITAIRE

VANNES ET MOTEURS

VANNES DE RÉGULATION TARAUDÉES À BOISSEAU SPHÉRIQUE

VANNES DE RÉGULATION TARAUDÉES À BOISSEAU SPHÉRIQUE

SIEMENS

CHAUFFAGE HYDRAULIQUE, BOIS, PLOMBERIE ET SANITAIRE



Référence	Désignation	Mult. vente	Unit. fact.	DEEE HT	P.U. HT
1 SBVAI61.15-1	Vanne boiss. sphér. PN40 2V DN15 kvs 1 VAI61.15-1 Vanne de régulation 2 voies taraudées, pression nominale 40 bars.	1	P.	-	101,30 €
1 SBVAI61.15-1.6	Vanne boiss. sphér. PN40 2V DN15 kvs 1,6 VAI61.15-1.6 Vanne de régulation 2 voies taraudées, pression nominale 40 bars.	1	P.	-	101,30 €
1 SBVAI61.15-10	Vanne boiss. sphér. PN40 2V DN15 kvs 10 VAI61.15-10 Vanne de régulation 2 voies taraudées, pression nominale 40 bars.	1	P.	-	101,30 €
1 SBVAI61.15-2.5	Vanne boiss. sphér. PN40 2V DN15 kvs 2,5 VAI61.15-2.5 Vanne de régulation 2 voies taraudées, pression nominale 40 bars.	1	P.	-	101,30 €
1 SBVAI61.15-4	Vanne boiss. sphér. PN40 2V DN15 kvs 4 VAI61.15-4 Vanne de régulation 2 voies taraudées, pression nominale 40 bars.	1	P.	-	101,30 €
1 SBVAI61.15-6.3	Vanne boiss. sphér. PN40 2V DN15 kvs 6,3 VAI61.15-6.3 Vanne de régulation 2 voies taraudées, pression nominale 40 bars.	1	P.	-	101,30 €
2 SBVAI61.20-10	Vanne boiss. sphér. PN40 2V DN20 kvs 10 VAI61.20-10 Vanne de régulation 2 voies taraudées, pression nominale 40 bars.	1	P.	-	118,33 €
2 SBVAI61.20-4	Vanne boiss. sphér. PN40 2V DN20 kvs 4 VAI61.20-4 Vanne de régulation 2 voies taraudées, pression nominale 40 bars.	1	P.	-	118,33 €
2 SBVAI61.20-6.3	Vanne boiss. sphér. PN40 2V DN20 kvs 6,3 VAI61.20-6.3 Vanne de régulation 2 voies taraudées, pression nominale 40 bars.	1	P.	-	118,33 €
1 SBVAI61.25-10	Vanne boiss. sphér. PN40 2V DN25 kvs 10 VAI61.25-10 Vanne de régulation 2 voies taraudées, pression nominale 40 bars.	1	P.	-	145,47 €
1 SBVAI61.25-16	Vanne boiss. sphér. PN40 2V DN25 kvs 16 VAI61.25-16 Vanne de régulation 2 voies taraudées, pression nominale 40 bars.	1	P.	-	145,47 €
1 SBVAI61.25-6.3	Vanne boiss. sphér. PN40 2V DN25 kvs 6,3 VAI61.25-6.3 Vanne de régulation 2 voies taraudées, pression nominale 40 bars.	1	P.	-	145,47 €
3 SBVAI61.32-10	Vanne boiss. sphér. PN40 2V DN32 kvs 10 VAI61.32-10 Vanne de régulation 2 voies taraudées, pression nominale 40 bars.	1	P.	-	209,34 €
3 SBVAI61.32-16	Vanne boiss. sphér. PN40 2V DN32 kvs 16 VAI61.32-16 Vanne de régulation 2 voies taraudées, pression nominale 40 bars.	1	P.	-	209,34 €
3 SBVAI61.32-25	Vanne boiss. sphér. PN40 2V DN32 kvs 25 VAI61.32-25 Vanne de régulation 2 voies taraudées, pression nominale 40 bars.	1	P.	-	209,34 €
3 SBVAI61.40-16	Vanne boiss. sphér. PN40 2V DN40 kvs 16 VAI61.40-16 Vanne de régulation 2 voies taraudées, pression nominale 40 bars.	1	P.	-	250,15 €
3 SBVAI61.40-25	Vanne boiss. sphér. PN40 2V DN40 kvs 25 VAI61.40-25 Vanne de régulation 2 voies taraudées, pression nominale 40 bars.	1	P.	-	250,15 €
3 SBVAI61.40-40	Vanne boiss. sphér. PN40 2V DN40 kvs 40 VAI61.40-40 Vanne de régulation 2 voies taraudées, pression nominale 40 bars.	1	P.	-	250,15 €
4 SBVAI61.50-25	Vanne boiss. sphér. PN40 2V DN50 kvs 25 VAI61.50-25 Vanne de régulation 2 voies taraudées, pression nominale 40 bars.	1	P.	-	324,66 €
4 SBVAI61.50-40	Vanne boiss. sphér. PN40 2V DN50 kvs 40 VAI61.50-40 Vanne de régulation 2 voies taraudées, pression nominale 40 bars.	1	P.	-	324,66 €
4 SBVAI61.50-63	Vanne boiss. sphér. PN40 2V DN50 kvs 63 VAI61.50-63 Vanne de régulation 2 voies taraudées, pression nominale 40 bars.	1	P.	-	324,66 €
6 SBAVBI61.15-1.6	Vanne boiss. sphér. PN40 3V DN15 kvs 1,6 VBI61.15-1.6 Vanne de régulation 3 voies taraudées, pression nominale 40 bars.	1	P.	-	177,41 €
6 SBAVBI61.15-2.5	Vanne boiss. sphér. PN40 3V DN15 kvs 2,5 VBI61.15-2.5 Vanne de régulation 3 voies taraudées, pression nominale 40 bars.	1	P.	-	177,41 €
6 SBAVBI61.15-4	Vanne boiss. sphér. PN40 3V DN15 kvs 4 VBI61.15-4 Vanne de régulation 3 voies taraudées, pression nominale 40 bars.	1	P.	-	177,41 €
6 SBAVBI61.15-6.3	Vanne boiss. sphér. PN40 3V DN15 kvs 6,3 VBI61.15-6.3 Vanne de régulation 3 voies taraudées, pression nominale 40 bars.	1	P.	-	177,41 €
6 SBAVBI61.20-4	Vanne boiss. sphér. PN40 3V DN20 kvs 4 VBI61.20-4 Vanne de régulation 3 voies taraudées, pression nominale 40 bars.	1	P.	-	202,25 €
6 SBAVBI61.20-6.3	Vanne boiss. sphér. PN40 3V DN20 kvs 6,3 VBI61.20-6.3 Vanne de régulation 3 voies taraudées, pression nominale 40 bars.	1	P.	-	202,25 €
6 SBAVBI61.25-10	Vanne boiss. sphér. PN40 3V DN25 kvs 10 VBI61.25-10 Vanne de régulation 3 voies taraudées, pression nominale 40 bars.	1	P.	-	255,47 €
6 SBAVBI61.32-16	Vanne boiss. sphér. PN40 3V DN32 kvs 16 VBI61.32-16 Vanne de régulation 3 voies taraudées, pression nominale 40 bars.	1	P.	-	358,36 €
6 SBAVBI61.40-25	Vanne boiss. sphér. PN40 3V DN40 kvs 25 VBI61.40-25 Vanne de régulation 3 voies taraudées, pression nominale 40 bars.	1	P.	-	489,65 €
6 SBAVBI61.50-40	Vanne boiss. sphér. PN40 3V DN50 kvs 40 VBI61.50-40 Vanne de régulation 3 voies taraudées, pression nominale 40 bars.	1	P.	-	700,76 €
6 SBAVBI61.50-63	Vanne boiss. sphér. PN40 3V DN50 kvs 63 VBI61.50-63 Vanne de régulation 3 voies taraudées, pression nominale 40 bars.	1	P.	-	700,76 €

Caractéristiques techniques, Conditionnement, Multiple de vente, Unité de facturation, visuels, Euroclasse, DEEE HT, PU HT en Euros et hors DEEE et Eco-mobilier; donnés à titre indicatif et susceptibles de modifications sans préavis, ils ne nous engageant qu'après confirmation expresse. Les prix unitaires indiqués sont ceux des réseaux COAXEL, REXEL et SCT, ils ne s'appliquent pas pour le réseau ESPACE ELEC. Pour plus d'informations, consultez votre agence habituelle ou connectez-vous sur notre site internet rexel.fr - N.C-nous consulter.

✔ Produit stocké

VANNES TERMINALES

VANNES TERMINALES



Référence	Désignation	raccordement	Mult. vente	Unit. fact.	DEEE HT	P.U. HT
1 SBAVMP47.10-0.25	Vanne terminale Std PN16 3Vbip. DN10 VMP47.10-0.25 Vanne de régulation 3 voies avec Té de bipasse intégré (pression différentielle standard).		1	P.	-	92,65 €
1 SBAVMP47.10-0.4	Vanne terminale Std PN16 3Vbipas. DN10 VMP47.10-0.4 Vanne de régulation 3 voies avec Té de bipasse intégré (pression différentielle standard).		1	P.	-	90,65 €
1 SBAVMP47.10-0.63	Vanne terminale Std PN16 3Vbipas. DN10 VMP47.10-0.63 Vanne de régulation 3 voies avec Té de bipasse intégré (pression différentielle standard).		1	P.	-	90,65 €
1 SBAVMP47.10-1	Vanne terminale Std PN16 3Vbipas. DN10 VMP47.10-1 Vanne de régulation 3 voies avec Té de bipasse intégré (pression différentielle standard).		1	P.	-	90,65 €
1 SBAVMP47.10-1.6	Vanne terminale Std PN16 3Vbipas. DN10 VMP47.10-1.6 Vanne de régulation 3 voies avec Té de bipasse intégré (pression différentielle standard).		1	P.	-	90,65 €
1 SBAVMP47.15-2.5	Vanne terminale Std PN16 3Vbipas. DN15 VMP47.15-2.5 Vanne de régulation 3 voies avec Té de bipasse intégré (pression différentielle standard).		1	P.	-	111,74 €
2 SBAVVP47.10-0.25	Vanne terminale Std PN16 2V DN10 kvs0,25 VVP47.10-0.25 Vanne de régulation 2 voies (pression différentielle standard).	3/4 pouces	1	P.	-	64,71 €
2 SBAVVP47.10-0.4	Vanne terminale Std PN16 2V DN10 kvs 0,4 VVP47.10-0.4 Vanne de régulation 2 voies (pression différentielle standard).	1/2 pouce	1	P.	-	64,71 €
2 SBAVVP47.10-0.63	Vanne terminale Std PN16 2V DN10 kvs0,63 VVP47.10-0.63 Vanne de régulation 2 voies (pression différentielle standard).	1/2 pouce	1	P.	-	64,71 €
2 SBAVVP47.10-1	Vanne terminale Std PN16 2V DN10 kvs 1 VVP47.10-1 Vanne de régulation 2 voies (pression différentielle standard).	1 pouce	1	P.	-	64,71 €
2 SBAVVP47.10-1.6	Vanne terminale Std PN16 2V DN10 kvs 1,6 VVP47.10-1.6 Vanne de régulation 2 voies (pression différentielle standard).	1/2 pouce	1	P.	-	64,71 €
2 SBAVVP47.15-2.5	Vanne terminale Std PN16 2V DN15 kvs 2,5 VVP47.15-2.5 Vanne de régulation 2 voies (pression différentielle standard).	3/4 pouces	1	P.	-	76,78 €
2 SBAVVP47.20-4	Vanne terminale Std PN16 2V DN20 kvs 4 VVP47.20-4 Vanne de régulation 2 voies (pression différentielle standard).	3/4 pouces	1	P.	-	96,07 €
3 SBAVXP47.10-0.25	Vanne terminale Std PN16 3V DN10 kvs0,25 VXP47.10-0.25 Vanne de régulation 3 voies (pression différentielle standard).	1/2 pouce	1	P.	-	84,00 €
3 SBAVXP47.10-0.4	Vanne terminale Std PN16 3V DN10 kvs 0,4 VXP47.10-0.4 Vanne de régulation 3 voies (pression différentielle standard).	1/2 pouce	1	P.	-	84,00 €
3 SBAVXP47.10-0.63	Vanne terminale Std PN16 3V DN10 kvs0,63 VXP47.10-0.63 Vanne de régulation 3 voies (pression différentielle standard).	1/2 pouce	1	P.	-	82,05 €
3 SBAVXP47.10-1	Vanne terminale Std PN16 3V DN10 kvs 1 VXP47.10-1 Vanne de régulation 3 voies (pression différentielle standard).	1/2 pouce	1	P.	-	82,05 €
3 SBAVXP47.10-1.6	Vanne terminale Std PN16 3V DN10 kvs 1,6 VXP47.10-1.6 Vanne de régulation 3 voies (pression différentielle standard).	1/2 pouce	1	P.	-	82,05 €
3 SBAVXP47.15-2.5	Vanne terminale Std PN16 3V DN15 kvs 2,5 VXP47.15-2.5 Vanne de régulation 3 voies (pression différentielle standard).	3/4 pouces	1	P.	-	97,89 €
3 SBAVXP47.20-4	Vanne terminale Std PN16 3V DN20 kvs 4 VXP47.20-4 Vanne de régulation 3 voies (pression différentielle standard).	1 pouce	1	P.	-	115,27 €
4 SBAVVI46.15/2	Vanne zone taraudée PN16 2V DN15 kvs 2 VVI46.15/2 Vanne de régulation 2voies, raccord filleté.		1	P.	-	46,14 €
4 SBAVVI46.20/2	Vanne zone taraudée PN16 2V DN20 kvs3,5 VVI46.20/2 Vanne de régulation 2voies, raccord filleté.		1	P.	-	60,75 €
4 SBAVVI46.25/2	Vanne zone taraudée PN16 2V DN25 kvs 5 VVI46.25/2 Vanne de régulation 2voies, raccord filleté.		1	P.	-	85,09 €

VANNES FILETÉES COURSE 5,5MM

VANNES FILETÉES COURSE 5,5MM



Référence	Désignation	Mult. vente	Unit. fact.	DEEE HT	P.U. HT
1 SBAVV644.15-0.25	Vanne siège 5,5mm PN16 2V DN15 kvs 0,25 VVG44.15-0.25 Vanne de régulation 2 voies filetées, course 5,5mm pression nominale 16 bars.	1	P.	-	196,89 €
1 SBAVV644.15-0.4	Vanne siège 5,5mm PN16 2V DN15 kvs 0,4 VVG44.15-0.4 Vanne de régulation 2 voies filetées, course 5,5mm pression nominale 16 bars.	1	P.	-	196,89 €
1 SBAVV644.15-0.63	Vanne siège 5,5mm PN16 2V DN15 kvs 0,63 VVG44.15-0.63 Vanne de régulation 2 voies filetées, course 5,5mm pression nominale 16 bars.	1	P.	-	196,89 €
1 SBAVV644.15-1	Vanne siège 5,5mm PN16 2V DN15 kvs 1 VVG44.15-1 Vanne de régulation 2 voies filetées, course 5,5mm pression nominale 16 bars.	1	P.	-	196,89 €
1 SBAVV644.15-1.6	Vanne siège 5,5mm PN16 2V DN15 kvs 1,6 VVG44.15-1.6 Vanne de régulation 2 voies filetées, course 5,5mm pression nominale 16 bars.	1	P.	-	196,89 €
1 SBAVV644.15-2.5	Vanne siège 5,5mm PN16 2V DN15 kvs 2,5 VVG44.15-2.5 Vanne de régulation 2 voies filetées, course 5,5mm pression nominale 16 bars.	1	P.	-	196,89 €
1 SBAVV644.15-4	Vanne siège 5,5mm PN16 2V DN15 kvs 4 VVG44.15-4 Vanne de régulation 2 voies filetées, course 5,5mm pression nominale 16 bars.	1	P.	-	196,89 €

Caractéristiques techniques, Conditionnement, Multiple de vente, Unité de facturation, visuels, Euroclasse, DEEE HT, PU HT en Euros et hors DEEE et Eco-mobilier; donnés à titre indicatif et susceptibles de modifications sans préavis, ils ne nous engagent qu'après confirmation expresse. Les prix unitaires indiqués sont ceux des réseaux COAXEL, REXEL et SCT, ils ne s'appliquent pas pour le réseau ESPACE ELEC. Pour plus d'informations, consultez votre agence habituelle ou connectez-vous sur notre site internet rexel.fr - N.C-nous consulter.



COMPOSANTS DE MISE EN ŒUVRE

CHAUFFAGE BOIS

VANNES ET MOTEURS

TRAITEMENT DE L'EAU

OUTILLAGE, FIXATIONS, CONSOMMABLES PLOMBERIE

SANITAIRE

VANNES ET MOTEURS

VANNES FILETÉES COURSE 5,5MM

VANNES FILETÉES COURSE 5,5MM

SIEMENS

Référence	Désignation	Mult. vente	Unit. fact.	DEEE HT	P.U. HT
1 SBAVV644.20-6.3	Vanne siège 5,5mm PN16 2V DN20 kvs 6,3 VVG44.20-6.3 Vanne de régulation 2 voies fileté, course 5,5mm pression nominale 16 bars.	1	P.	-	207,35 €
1 SBAVV644.25-10	Vanne siège 5,5mm PN16 2V DN25 kvs 10 VVG44.25-10 Vanne de régulation 2 voies fileté, course 5,5mm pression nominale 16 bars.	1	P.	-	240,45 €
1 SBAVV644.32-16	Vanne siège 5,5mm PN16 2V DN32 kvs 16 VVG44.32-16 Vanne de régulation 2 voies fileté, course 5,5mm pression nominale 16 bars.	1	P.	-	325,83 €
1 SBAVV644.40-25	Vanne siège 5,5mm PN16 2V DN40 kvs 25 VVG44.40-25 Vanne de régulation 2 voies fileté, course 5,5mm pression nominale 16 bars.	1	P.	-	423,40 €
2 SBAVXG44.15-0.25	Vanne siège 5,5mm PN16 3V DN15 kvs 0,25 VXG44.15-0.25 Vanne de régulation 3 voies fileté, course 5,5mm pression nominale 16 bars.	1	P.	-	148,45 €
2 SBAVXG44.15-0.4	Vanne siège 5,5mm PN16 3V DN15 kvs 0,4 VXG44.15-0.4 Vanne de régulation 3 voies fileté, course 5,5mm pression nominale 16 bars.	1	P.	-	148,45 €
2 SBAVXG44.15-0.63	Vanne siège 5,5mm PN16 3V DN15 kvs 0,63 VXG44.15-0.63 Vanne de régulation 3 voies fileté, course 5,5mm pression nominale 16 bars.	1	P.	-	148,45 €
2 SBAVXG44.15-1	Vanne siège 5,5mm PN16 3V DN15 kvs 1 VXG44.15-1 Vanne de régulation 3 voies fileté, course 5,5mm pression nominale 16 bars.	1	P.	-	148,45 €
2 SBAVXG44.15-1.6	Vanne siège 5,5mm PN16 3V DN15 kvs 1,6 VXG44.15-1.6 Vanne de régulation 3 voies fileté, course 5,5mm pression nominale 16 bars.	1	P.	-	148,45 €
2 SBAVXG44.15-2.5	Vanne siège 5,5mm PN16 3V DN15 kvs 2,5 VXG44.15-2.5 Vanne de régulation 3 voies fileté, course 5,5mm pression nominale 16 bars.	1	P.	-	148,45 €
2 SBAVXG44.15-4	Vanne siège 5,5mm PN16 3V DN15 kvs 4 VXG44.15-4 Vanne de régulation 3 voies fileté, course 5,5mm pression nominale 16 bars.	1	P.	-	148,45 €
3 SBAVXG44.20-6.3	Vanne siège 5,5mm PN16 3V DN20 kvs 6,3 VXG44.20-6.3 Vanne de régulation 3 voies fileté, course 5,5mm pression nominale 16 bars.	1	P.	-	157,43 €
✓ 3 SBAVXG44.25-10	Vanne siège 5,5mm PN16 3V DN25 kvs 10 VXG44.25-10 Vanne de régulation 3 voies fileté, course 5,5mm pression nominale 16 bars.	1	P.	-	173,01 €
✓ 3 SBAVXG44.32-16	Vanne siège 5,5mm PN16 3V DN32 kvs 16 VXG44.32-16 Vanne de régulation 3 voies fileté, course 5,5mm pression nominale 16 bars.	1	P.	-	228,04 €
✓ 3 SBAVXG44.40-25	Vanne siège 5,5mm PN16 3V DN40 kvs 25 VXG44.40-25 Vanne de régulation 3 voies fileté, course 5,5mm pression nominale 16 bars.	1	P.	-	285,13 €

SERVOMOTEURS POUR VANNES À COURSE DE 5,5MM À 20 MM

SERVOMOTEURS POUR VANNES À COURSE DE 5,5MM À 20 MM

SIEMENS



Référence	Désignation	modèle	Mult. vente	Unit. fact.	DEEE HT	P.U. HT
✓ 1 SBASAX61.03	ServoM Linéa. 800N 20mm Progres. 24V 30s SAX61.03 Réglage manuel avec retour automatique sur régime de régulation. Contacteur pour fin de course auxiliaire et / ou potentiomètre. Afficheur LED.	actionneur	1	P.	-	1 018,20 €
1 SBASAX81.00	ServoM Linéaire 800N 20mm 3pts 24V 120s SAX81.00 Réglage manuel avec retour automatique sur régime de régulation. Contacteur pour fin de course auxiliaire et / ou potentiomètre.		1	P.	-	791,51 €
1 SBASAX81.03	ServoM Linéaire 800N 20mm 3pts 24V 30s SAX81.03 Réglage manuel avec retour automatique sur régime de régulation. Contacteur pour fin de course auxiliaire et / ou potentiomètre.		1	P.	-	791,49 €
1 SBASAX31.00	ServoM Linéaire 800N 20mm 3pts 230V 120s SAX31.00 Réglage manuel avec retour automatique sur régime de régulation. Contacteur pour fin de course auxiliaire et / ou potentiomètre.	actionneur	1	P.	-	713,07 €
1 SBASAX31.03	ServoM Linéaire 800N 20mm 3pts 230V 30s SAX31.03 Réglage manuel avec retour automatique sur régime de régulation. Contacteur pour fin de course auxiliaire et / ou potentiomètre.		1	P.	-	829,84 €
1 SBASAY31P03	ServoM Linéaire 800N 15mm 3pts 230V 30s SAY31P03 Réglage manuel avec retour automatique sur régime de régulation. Contacteur pour fin de course auxiliaire et / ou potentiomètre. Afficheur LED.		1	P.	-	503,36 €
1 SBASAY61P03	ServoM Linéa. 800N 15mm Progres. 24V 30s SAY61P03 Réglage manuel avec retour automatique sur régime de régulation. Contacteur pour fin de course auxiliaire et / ou potentiomètre. Afficheur LED		1	P.	-	607,48 €
1 SBASAY81P03	ServoM Linéaire 800N 15mm 3pts 24V 30s SAY81P03 Réglage manuel avec retour automatique sur régime de régulation. Contacteur pour fin de course auxiliaire et / ou potentiomètre.		1	P.	-	503,36 €
✓ 2 SBASAS61.03	ServoM 400N 5,5mm Progres. 24V 30s SAS61.03 Réglage manuel avec retour automatique sur régime de régulation. Contacteur pour fin de course auxiliaire.		1	P.	-	482,33 €
3 SBASAS61.53	ServoM 400N 5,5mm Progres. 24V 30s RaZ SAS61.53 Fonction retour à zéro par ressort de rappel. Contacteur pour fin de course auxiliaire.		1	P.	-	898,75 €
2 SBASAS81.00	ServoM 400N 5,5mm 3pts 24V 120s SAS81.00 Réglage manuel avec retour automatique sur régime de régulation. Contacteur pour fin de course auxiliaire.		1	P.	-	352,96 €
2 SBASAS81.03	ServoM 400N 5,5mm 3pts 24V 30s SAS81.03 Réglage manuel avec retour automatique sur régime de régulation. Contacteur pour fin de course auxiliaire.		1	P.	-	426,06 €
✓ 4 SBASAS31.00	ServoM 400N 5,5mm 3pts 230V 120s SAS31.00 Réglage manuel avec retour automatique sur régime de régulation. Contacteur pour fin de course auxiliaire.		1	P.	-	352,96 €
2 SBASAS31.03	ServoM 400N 5,5mm 3pts 230V 30s SAS31.03 Réglage manuel avec retour automatique sur régime de régulation. Contacteur pour fin de course auxiliaire.		1	P.	-	426,06 €
6 SBASAS31.50	ServoM 400N 5,5mm 3pts 230V 120s RaZ SAS31.50 Réglage manuel avec retour automatique sur régime de régulation. Contacteur pour fin de course auxiliaire.		1	P.	-	629,23 €
3 SBASAS31.53	ServoM 400N 5,5mm 3pts 230V 30s RaZ SAS31.53 Fonction retour à zéro par ressort de rappel. Contacteur pour fin de course auxiliaire.		1	P.	-	725,11 €

Caractéristiques techniques, Conditionnement, Multiple de vente, Unité de facturation, visuels, Euroclasse, DEEE HT, PU HT en Euros et hors DEEE et Eco-mobilier; donnés à titre indicatif et susceptibles de modifications sans préavis, ils ne nous engagent qu'après confirmation expresse. Les prix unitaires indiqués sont ceux des réseaux COAXEL, REXEL et SCT, ils ne s'appliquent pas pour le réseau ESPACE ELEC. Pour plus d'informations, consultez votre agence habituelle ou connectez-vous sur notre site internet rexel.fr - N.C-nous consulter.

✓ Produit stocké

VANNES À BRIDES COURSE 20MM

VANNES À BRIDES COURSE 20MM

SIEMENS



Référence	Désignation	Mult. vente	Unit. fact.	DEEE HT	P.U. HT
1 SBAVVF32.40-16	Vanne siège brides PN10 2V DN40 kvs 16 VVF32.40-16 Vanne de régulation 2 voies à brides, course 20mm pression nominale 10 bars	1	P.	-	511,84 €
1 SBAVVF32.40-25	Vanne siège brides PN10 2V DN40 kvs 25 VVF32.40-25 Vanne de régulation 2 voies à brides, course 20mm pression nominale 10 bars.	1	P.	-	511,84 €
1 SBAVVF32.50-40	Vanne siège brides PN10 2V DN50 kvs 40 VVF32.50-40 Vanne de régulation 2 voies à brides, course 20mm pression nominale 10 bars	1	P.	-	646,97 €
1 SBAVVF32.65-63	Vanne siège brides PN10 2V DN65 kvs 63 VVF32.65-63 Vanne de régulation 2 voies à brides, course 20mm pression nominale 10 bars	1	P.	-	951,11 €
1 SBAVVF32.80-100	Vanne siège brides PN10 2V DN80 kvs 100 VVF32.80-100 Vanne de régulation 2 voies à brides, course 20mm pression nominale 10 bars	1	P.	-	1 225,07 €
2 SBAVXF32.40-16	Vanne siège brides PN10 3V DN40 kvs 16 VXF32.40-16 Vanne de régulation 3 voies à brides, course 20mm, pression nominale 10 bars	1	P.	-	559,48 €
2 SBAVXF32.40-25	Vanne siège brides PN10 3V DN40 kvs 25 VXF32.40-25 Vanne de régulation 3 voies à brides, course 20mm pression nominale 10 bars.	1	P.	-	559,48 €
2 SBAVXF32.50-40	Vanne siège brides PN10 3V DN50 kvs 40 VXF32.50-40 Vanne de régulation 3 voies à brides, course 20mm, pression nominale 10 bars	1	P.	-	707,22 €
2 SBAVXF32.65-63	Vanne siège brides PN10 3V DN65 kvs 63 VXF32.65-63 Vanne de régulation 3 voies à brides, course 20mm, pression nominale 10 bars	1	P.	-	951,11 €
2 SBAVXF32.80-100	Vanne siège brides PN10 3V DN80 kvs 100 VXF32.80-100 Vanne de régulation 3 voies à brides, course 20mm, pression nominale 10 bars	1	P.	-	1 282,36 €

VANNES DE RÉGULATION FILETÉES À BOISSEAU SPHÉRIQUE

VANNES DE RÉGULATION FILETÉES À BOISSEAU SPHÉRIQUE

SIEMENS



Référence	Désignation	Mult. vente	Unit. fact.	DEEE HT	P.U. HT
1 SBAVAG61.15-1	Vanne boiss. sphér. PN40 2V DN15 kvs 1 VAG61.15-1 Vanne de régulation 2 voies filetées, pression nominale 40 bars.	1	P.	-	119,40 €
1 SBAVAG61.15-1.6	Vanne boiss. sphér. PN40 2V DN15 kvs 1.6 VAG61.15-1.6 Vanne de régulation 2 voies filetées, pression nominale 40 bars.	1	P.	-	119,40 €
1 SBAVAG61.15-2.5	Vanne boiss. sphér. PN40 2V DN15 kvs 2.5 VAG61.15-2.5 Vanne de régulation 2 voies filetées, pression nominale 40 bars.	1	P.	-	119,40 €
1 SBAVAG61.15-4	Vanne boiss. sphér. PN40 2V DN15 kvs 4 VAG61.15-4 Vanne de régulation 2 voies filetées, pression nominale 40 bars.	1	P.	-	119,40 €
1 SBAVAG61.15-6.3	Vanne boiss. sphér. PN40 2V DN15 kvs 6.3 VAG61.15-6.3 Vanne de régulation 2 voies filetées, pression nominale 40 bars.	1	P.	-	119,40 €
1 SBAVAG61.20-4	Vanne boiss. sphér. PN40 2V DN20 kvs 4 VAG61.20-4 Vanne de régulation 2 voies filetées, pression nominale 40 bars.	1	P.	-	136,07 €
1 SBAVAG61.20-6.3	Vanne boiss. sphér. PN40 2V DN20 kvs 6.3 VAG61.20-6.3 Vanne de régulation 2 voies filetées, pression nominale 40 bars.	1	P.	-	136,07 €
1 SBAVAG61.20-10	Vanne boiss. sphér. PN40 2V DN20 kvs 10 VAG61.20-10 Vanne de régulation 2 voies filetées, pression nominale 40 bars.	1	P.	-	136,07 €
1 SBAVAG61.25-6.3	Vanne boiss. sphér. PN40 2V DN25 kvs 6.3 VAG61.25-6.3 Vanne de régulation 2 voies filetées, pression nominale 40 bars.	1	P.	-	177,41 €
1 SBAVAG61.25-10	Vanne boiss. sphér. PN40 2V DN25 kvs 10 VAG61.25-10 Vanne de régulation 2 voies filetées, pression nominale 40 bars.	1	P.	-	177,41 €
1 SBAVAG61.25-16	Vanne boiss. sphér. PN40 2V DN25 kvs 16 VAG61.25-16 Vanne de régulation 2 voies filetées, pression nominale 40 bars.	1	P.	-	177,41 €
1 SBAVAG61.32-10	Vanne boiss. sphér. PN40 2V DN32 kvs 10 VAG61.32-10 Vanne de régulation 2 voies filetées, pression nominale 40 bars.	1	P.	-	248,37 €
1 SBAVAG61.32-16	Vanne boiss. sphér. PN40 2V DN32 kvs 16 VAG61.32-16 Vanne de régulation 2 voies filetées, pression nominale 40 bars.	1	P.	-	248,37 €
1 SBAVAG61.32-25	Vanne boiss. sphér. PN40 2V DN32 kvs 25 VAG61.32-25 Vanne de régulation 2 voies filetées, pression nominale 40 bars.	1	P.	-	248,37 €
2 SBAVAG61.40-16	Vanne boiss. sphér. PN40 2V DN40 kvs 16 VAG61.40-16 Vanne de régulation 2 voies filetées, pression nominale 40 bars.	1	P.	-	294,50 €
2 SBAVAG61.40-25	Vanne boiss. sphér. PN40 2V DN40 kvs 25 VAG61.40-25 Vanne de régulation 2 voies filetées, pression nominale 40 bars.	1	P.	-	294,50 €
2 SBAVAG61.40-40	Vanne boiss. sphér. PN40 2V DN40 kvs 40 VAG61.40-40 Vanne de régulation 2 voies filetées, pression nominale 40 bars.	1	P.	-	294,50 €
2 SBAVAG61.50-25	Vanne boiss. sphér. PN40 2V DN50 kvs 25 VAG61.50-25 Vanne de régulation 2 voies filetées, pression nominale 40 bars.	1	P.	-	400,94 €
2 SBAVAG61.50-40	Vanne boiss. sphér. PN40 2V DN50 kvs 40 VAG61.50-40 Vanne de régulation 2 voies filetées, pression nominale 40 bars.	1	P.	-	400,94 €
2 SBAVAG61.50-63	Vanne boiss. sphér. PN40 2V DN50 kvs 63 VAG61.50-63 Vanne de régulation 2 voies filetées, pression nominale 40 bars.	1	P.	-	400,94 €

Caractéristiques techniques, Conditionnement, Multiple de vente, Unité de facturation, visuels, Euroclasse, DEEE HT, PU HT en Euros et hors DEEE et Eco-mobilier; donnés à titre indicatif et susceptibles de modifications sans préavis, ils ne nous engagent qu'après confirmation expresse. Les prix unitaires indiqués sont ceux des réseaux COAXEL, REXEL et SCT, ils ne s'appliquent pas pour le réseau ESPACE ELEC. Pour plus d'informations, consultez votre agence habituelle ou connectez-vous sur notre site internet rexel.fr - N.C-nous consulter.

✔ Produit stocké

COMPOSANTS DE MISE EN ŒUVRE

CHAUFFAGE BOIS

VANNES ET MOTEURS

TRAITEMENT DE L'EAU

OUTILLAGE, FIXATIONS, CONSOMMABLES PLOMBERIE

SANITAIRE

VANNES ET MOTEURS

VANNES DE RÉGULATION FILETÉES À BOISSEAU SPHÉRIQUE

VANNES DE RÉGULATION FILETÉES À BOISSEAU SPHÉRIQUE

SIEMENS

Référence	Désignation	Mult. vente	Unit. fact.	DEEE HT	P.U. HT
① SBAVB661.15-1.6	Vanne boiss. sphér. PN40 3V DN15 kvs 1,6 VBG61.15-1.6 Vanne de régulation 3 voies fileté, pression nominale 40 bars.	1	P.	-	237,73 €
③ SBAVB661.15-2.5	Vanne boiss. sphér. PN40 3V DN15 kvs 1,6 VBG61.15-2.5 Vanne de régulation 3 voies fileté, pression nominale 40 bars.	1	P.	-	237,73 €
③ SBAVB661.15-4	Vanne boiss. sphér. PN40 3V DN15 kvs 1,6 VBG61.15-4 Vanne de régulation 3 voies fileté, pression nominale 40 bars.	1	P.	-	237,73 €
③ SBAVB661.15-6.3	Vanne boiss. sphér. PN40 3V DN15 kvs 1,6 VBG61.15-6.3 Vanne de régulation 3 voies fileté, pression nominale 40 bars.	1	P.	-	237,73 €
③ SBAVB661.20-4	Vanne boiss. sphér. PN40 3V DN20 kvs 1,6 VBG61.20-4 Vanne de régulation 3 voies fileté, pression nominale 40 bars.	1	P.	-	271,43 €
③ SBAVB661.20-6.3	Vanne boiss. sphér. PN40 3V DN20 kvs 1,6 VBG61.20-6.3 Vanne de régulation 3 voies fileté, pression nominale 40 bars.	1	P.	-	271,43 €
③ SBAVB661.25-10	Vanne boiss. sphér. PN40 3V DN25 kvs 1,6 VBG61.25-10 Vanne de régulation 3 voies fileté, pression nominale 40 bars.	1	P.	-	338,85 €
③ SBAVB661.32-16	Vanne boiss. sphér. PN40 3V DN32 kvs 1,6 VBG61.32-16 Vanne de régulation 3 voies fileté, pression nominale 40 bars.	1	P.	-	486,10 €
③ SBAVB661.40-25	Vanne boiss. sphér. PN40 3V DN40 kvs 1,6 VBG61.40-25 Vanne de régulation 3 voies fileté, pression nominale 40 bars.	1	P.	-	557,06 €
③ SBAVB661.50-40	Vanne boiss. sphér. PN40 3V DN50 kvs 1,6 VBG61.50-40 Vanne de régulation 3 voies fileté, pression nominale 40 bars.	1	P.	-	704,31 €

VANNES COMBINÉES PICV

VANNES COMBINÉES PICV

SIEMENS



Référence	Désignation	Mult. vente	Unit. fact.	DEEE HT	P.U. HT
① SBAVPP46.10L0.2	Petite vanne combinée PN25 DN10 VPP46.10L0.2 Vanne PICV (équilibre + régulation) à raccords taraudés, pression nominale 25 bars.	1	P.	-	92,38 €
① SBAVPP46.15L0.2	Petite vanne combinée PN25 DN15 VPP46.15L0.2 Vanne PICV (équilibre + régulation) à raccords taraudés, pression nominale 25 bars.	1	P.	-	107,06 €
① SBAVPP46.15L0.6	Petite vanne combinée PN25 DN15 VPP46.15L0.6 Vanne PICV (équilibre + régulation) à raccords taraudés, pression nominale 25 bars.	1	P.	-	107,06 €
① SBAVPP46.20F1.4	Petite vanne combinée PN25 DN20 VPP46.20F1.4 Vanne PICV (équilibre + régulation) à raccords taraudés, pression nominale 25 bars.	1	P.	-	119,47 €
② SBAVPP46.10L0.2Q	Petite vanne combi. équi.+mes. PN25 DN10 VPP46.10L0.2Q Vanne PICV (équilibre + régulation) à raccords taraudés, pression nominale 25 bars, avec prises de mesures.	1	P.	-	107,06 €
② SBAVPP46.15L0.2Q	Petite vanne combi. équi.+mes. PN25 DN15 VPP46.15L0.2Q Vanne PICV (équilibre + régulation) à raccords taraudés, pression nominale 25 bars, avec prises de mesures.	1	P.	-	116,61 €
② SBAVPP46.15L0.6Q	Petite vanne combi. équi.+mes. PN25 DN15 VPP46.15L0.6Q Vanne PICV (équilibre + régulation) à raccords taraudés, pression nominale 25 bars, avec prises de mesures.	1	P.	-	116,61 €
② SBAVPP46.20F1.4Q	Petite vanne combi. équi.+mes. PN25 DN20 VPP46.20F1.4Q Vanne PICV (équilibre + régulation) à raccords taraudés, pression nominale 25 bars, avec prises de mesures.	1	P.	-	126,02 €
③ SBAVPI46.15L0.2	Petite vanne combinée PN25 DN15 VPI46.15L0.2 Vanne PICV (équilibre + régulation) à raccords filetés, pression nominale 25 bars.	1	P.	-	111,91 €
③ SBAVPI46.15L0.6	Petite vanne combinée PN25 DN15 VPI46.15L0.6 Vanne PICV (équilibre + régulation) à raccords filetés, pression nominale 25 bars.	1	P.	-	111,91 €
③ SBAVPI46.20F1.4	Petite vanne combinée PN25 DN20 VPI46.20F1.4 Vanne PICV (équilibre + régulation) à raccords filetés, pression nominale 25 bars.	1	P.	-	130,87 €
④ SBAVPI46.15L0.2Q	Petite vanne combi. équi.+mes. PN25 DN15 VPI46.15L0.2Q Vanne PICV (équilibre + régulation) à raccords filetés, pression nominale 25 bars, avec prises de mesures.	1	P.	-	121,32 €
④ SBAVPI46.15L0.6Q	Petite vanne combi. équi.+mes. PN25 DN15 VPI46.15L0.6Q Vanne PICV (équilibre + régulation) à raccords filetés, pression nominale 25 bars, avec prises de mesures.	1	P.	-	121,32 €
④ SBAVPI46.20F1.4Q	Petite vanne combi. équi.+mes. PN25 DN20 VPI46.20F1.4Q Vanne PICV (équilibre + régulation) à raccords filetés, pression nominale 25 bars, avec prises de mesures.	1	P.	-	141,28 €
② SBAVPP46.25F1.8	Petite vanne combinée PN25 DN25 VPP46.25F1.8 Vanne PICV (équilibre + régulation) à raccords taraudés, pression nominale 25 bars.	1	P.	-	139,71 €
② SBAVPP46.32F4	Petite vanne combinée PN25 DN32 VPP46.32F4 Vanne PICV (équilibre + régulation) à raccords taraudés, pression nominale 25 bars.	1	P.	-	225,24 €
② SBAVPP46.25F1.8Q	Petite vanne combi. équi.+mes. PN25 DN25 VPP46.25F1.8Q Vanne PICV (équilibre + régulation) à raccords taraudés, pression nominale 25 bars, avec prises de mesures.	1	P.	-	149,69 €
② SBAVPP46.32F4Q	Petite vanne combi. équi.+mes. PN25 DN32 VPP46.32F4Q Vanne PICV (équilibre + régulation) à raccords taraudés, pression nominale 25 bars, avec prises de mesures.	1	P.	-	235,22 €
④ SBAVPI46.25F1.8	Petite vanne combinée PN25 DN25 VPI46.25F1.8 Vanne PICV (équilibre + régulation) à raccords filetés, pression nominale 25 bars.	1	P.	-	161,09 €
④ SBAVPI46.32F4	Petite vanne combinée PN25 DN32 VPI46.32F4 Vanne PICV (équilibre + régulation) à raccords filetés, pression nominale 25 bars.	1	P.	-	246,63 €
④ SBAVPI46.25F1.8Q	Petite vanne combi. équi.+mes. PN25 DN25 VPI46.25F1.8Q Vanne PICV (équilibre + régulation) à raccords filetés, pression nominale 25 bars, avec prises de mesures.	1	P.	-	171,07 €
④ SBAVPI46.32F4Q	Petite vanne combi. équi.+mes. PN25 DN32 VPI46.32F4Q Vanne PICV (équilibre + régulation) à raccords filetés, pression nominale 25 bars, avec prises de mesures.	1	P.	-	256,61 €
⑥ SBAVPI46.40F9.5Q	Petite vanne combi. équi.+mes. PN25 DN40 VPI46.40F9.5Q Vanne PICV (équilibre + régulation) à raccords filetés, pression nominale 25 bars, avec prises de mesures.	1	P.	-	755,57 €
⑥ SBAVPI46.50F12Q	Petite vanne combi. équi.+mes. PN25 DN50 VPI46.50F12Q Vanne PICV (équilibre + régulation) à raccords filetés, pression nominale 25 bars, avec prises de mesures.	1	P.	-	784,08 €

Caractéristiques techniques, Conditionnement, Multiple de vente, Unité de facturation, visuels, Euroclasse, DEEE HT, PU HT en Euros et hors DEEE et Eco-mobilier; donnés à titre indicatif et susceptibles de modifications sans préavis, ils ne nous engagent qu'après confirmation expresse. Les prix unitaires indiqués sont ceux des réseaux COAXEL, REXEL et SCT, ils ne s'appliquent pas pour le réseau ESPACE ELEC.

✔ Produit stocké

Pour plus d'informations, consultez votre agence habituelle ou connectez-vous sur notre site internet rexel.fr - N.C-nous consulter.

TRAITEMENT DE L'EAU



**PLUS LÉGER, PLUS RAPIDE, PLUS PRATIQUE
QU'UN CATALOGUE**

■ Découvrez ■ Suivez
■ Trouvez ■ Transformez

A télécharger gratuitement sur [Rexel.fr](#)

Ac

ADOUCCISSEURS

ADOUCCISSEURS



"L'adoucisseur confort pour réduire la dureté de votre eau et lutter contre le calcaire. Installé sur l'arrivée d'eau générale, il vous offre au quotidien le confort et les bienfaits d'une eau adoucie : protection des installations, peau douce, linge souple, vaisselle étincelante, économies d'énergie, économies de produits d'entretien."

Référence	Désignation	Unité	DEEE HT	P.U. HT
1 BWTPERLAC0017	AQA PERLA COMPACT	1	P.	2 094,00 €
✓ BWTPERLA10017	AQA PERLA 10	1	P.	2 010,00 €
BWTVOLU017	VOLUMECO (avec Kit de raccordement)	1	P.	1 365,00 €

ADOUCCISSEURS



Référence	Désignation	hauteur (mm)	poids (kg)	avec by-pass	Unité	DEEE HT	P.U. HT
✓ 1 CMPQ341001001	Adoucisseur 8 L 'Softeo +' (filtration intégrée)	610	15	OUI	1	P.	954,62 €
✓ 2 CMPQ341002001	Adoucisseur 18 L 'Softeo +' (filtration intégrée)	1070	28	OUI	1	P.	1 003,54 €
✓ 3 CMPQ341003001	Adoucisseur 26 L 'Softeo +' (filtration intégrée)	1070	36	OUI	1	P.	1 111,96 €

MUTIFONCTIONS - KOMEQ

KOMEQ



Référence	Désignation	Unité	DEEE HT	P.U. HT
✓ 1 CMPQ412005001	Centrale de traitement d'eau multifonction	1	P.	1 678,02 €
✓ 2 CMPQ511015001	Cartouche KOMEQ CA+KDF 15'10µ	1	P.	43,27 €
✓ 3 CMPQ511016001	Cartouche KOMEQ CA+BIRM 15'10µ	1	P.	39,34 €
✓ 4 CMPQ512013001	Lampe UVC KOMEQ 25W	1	P.	53,24 €

Caractéristiques techniques, Conditionnement, Multiple de vente, Unité de facturation, visuels, Euroclasse, DEEE HT, PU HT en Euros et hors DEEE et Eco-mobilier; donnés à titre indicatif et susceptibles de modifications sans préavis. ✓ Produit stocké
 ils ne nous engagent qu'après confirmation expresse. Les prix unitaires indiqués sont ceux des réseaux COAXEL, REXEL et SCT, ils ne s'appliquent pas pour le réseau ESPACE ELEC.
 Pour plus d'informations, consultez votre agence habituelle ou connectez-vous sur notre site internet rexel.fr - N.C-nous consulter.

TRAITEMENT DE L'EAU

FILTRATION

FILTRATION



Référence	Désignation	Mult. vente	Unit. fact.	DEEE HT	P.U. HT
1 BWTP0010047	Filtre BWT E1 NEW	1	P.	-	305,00 €
BWTP0010089	Kit hygiène complet (bol scellé, tamis 90 µm) pour filtre E1	1	P.	-	20,50 €
BWTP0003333	Lot de 2 tamis 90 µm pour filtre E1	1	P.	-	20,50 €
BWTP0090609	FILTRE BWT ECO (Filtre équipé d'une cartouche 5µm)	1	P.	-	N.C
BWTP0090610	Filtre BWT DGD (Filtre équipé d'une cartouche DGD)	1	P.	-	N.C
BWTP0090613	CARTOUCHE BWT ANTI-IMPURETES 20µ	1	P.	-	N.C
BWTP0090632	PACK DE 3 CARTOUCHES BWT ANTI-IMPURETES DGD	1	P.	-	N.C

FILTRATION



Référence	Désignation	hauteur (mm)	poids (kg)	température max. (°C)	Mult. vente	Unit. fact.	DEEE HT	P.U. HT
✓ 1 ITY491140	FILTRE SENIOR SINGLE(+) 3P-AFO-BX-TS	315	12	45	1	P.	-	44,80 €
✓ 2 ITY493822	CARTOUCHE POUR FILTRE BX - RL10-BX-50µX	250	0,1	40	1	P.	-	19,60 €
✓ 3 ITY494325	SUPPORT MURAL POUR FILTRE SINGLE	38	0,1		1	P.	-	10,00 €

AFFINAGE EAUX DE BOISSON

AFFINAGE EAUX DE BOISSON



Référence	Désignation	Mult. vente	Unit. fact.	DEEE HT	P.U. HT
1 BWTP0003667	Filtre sous évier AQA pura	1	P.	-	133,10 €
BWTP0003668	cartouches de rechange AQA pura	1	P.	-	61,70 €

ANTITARTRE

ANTITARTRE



Référence	Désignation	Mult. vente	Unit. fact.	DEEE HT	P.U. HT
1 BWTP0005900	AQA Nano	1	P.	-	772,50 €
BWTP0015730	Cartouche de rechange pour appareil antitartre	1	P.	-	56,75 €

Caractéristiques techniques, Conditionnement, Multiple de vente, Unité de facturation, visuels, Euroclasse, DEEE HT, PU HT en Euros et hors DEEE et Eco-mobilier; donnés à titre indicatif et susceptibles de modifications sans préavis, ils ne nous engageant qu'après confirmation expresse. Les prix unitaires indiqués sont ceux des réseaux COAXEL, REXEL et SCT, ils ne s'appliquent pas pour le réseau ESPACE ELEC.



Pour plus d'informations, consultez votre agence habituelle ou connectez-vous sur notre site internet rexel.fr - N.C-nous consulter.

ANTITARTRE









1

Référence	Désignation	Multi-vente	Unit. fact.	DEEE HT	P.U. HT
✓ 1 CMPQ311002001	Inhibiteur électronique tartre 5106 D. 3/4", 0 à 3 m ³ /h Eau Froide / Eau Chaude	1	P.	0,21 €	564,74 €

TRAITEMENT CIRCUIT

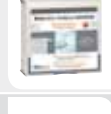
TRAITEMENT CIRCUIT

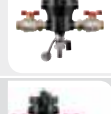

Référence	Désignation	Multi-vente	Unit. fact.	DEEE HT	P.U. HT	
✓ BWTC0007473A	SoluTECH Protection Bid.500ml/le bidon	1	P.	-	45,90 €	
✓ BWTC0007470A	SoluTECH Planchers Chauffants Bid.500ml/le bidon		1	P.	-	49,00 €
✓ BWTC0007472A	SoluTECH Désembouage Bid.500ml/le bidon		1	P.	-	41,80 €
BWTC0007471A	SoluTECH Anti-fuite Bid.500ml/le bidon		1	P.	-	48,00 €
BWTC0007410	SoluTECH Analyses DT		1	P.	-	72,00 €
✓ BWTC0502030	SoluTECH Echangeur ECS		1	P.	-	139,00 €
BWTP0003500	SoluTECH Extraction Mini (vendu par 3) l'unité		1	P.	-	170,00 €
BWTC0020931A	PACK Extraction MINI+PLAN.CHAU+DESEMB (vendu par 3) l'unité		1	P.	-	180,00 €

POMPES DE RELEVAGE / DE SURFACE / IMMERGEE

POMPES



Référence	Désignation	Multi-vente	Unit. fact.	DEEE HT	P.U. HT	
WL04027874	STARKIT G1	1	P.	-	76,04 €	
WL02543599	HiMulti3C1-24P	1	P.	-	1 095,94 €	
WL02549339	HiMulti3H50/2-24P		1	P.	-	1 276,12 €

Caractéristiques techniques, Conditionnement, Multiple de vente, Unité de facturation, visuels, Euroclasse, DEEE HT, PU HT en Euros et hors DEEE et Eco-mobilier; donnés à titre indicatif et susceptibles de modifications sans préavis, ils ne nous engagent qu'après confirmation expresse. Les prix unitaires indiqués sont ceux des réseaux COAXEL, REXEL et SCT, ils ne s'appliquent pas pour le réseau ESPACE ELEC.

✓ Produit stocké

Pour plus d'informations, consultez votre agence habituelle ou connectez-vous sur notre site internet rexel.fr - N.C-nous consulter.

TRAITEMENT DE L'EAU

POMPES DE RELEVAGE / DE SURFACE / IMMERGÉE

POMPES



Référence	Désignation		Mult. vente	Unit. fact.	DEEE HT	P.U. HT
WL02543630	Jet FWJ-203-EM/3		1	P.	-	750,46 €
WL02549383	Jet HWJ-203-EM-50/2		1	P.	-	869,48 €
WL04050131	TC40/8-1-230/B		1	P.	-	920,72 €
WL04144935	Sub TWI 5/TWI 5-SE304EM-FS		1	P.	-	1262,17 €
WL02543632	Sub TWI 5-SE-304EM Plug & Pump		1	P.	-	2 047,14 €
WL04191675	HiSewlift3-15		1	P.	-	1 084,37 €
WL04191680	HiDrainlift3-		1	P.	-	1 254,63 €
✓ WL04048412	Drain TM32/7 TM32/7		1	P.	-	333,70 €
✓ WL04048413	Drain TMW32/8 TMW32/8		1	P.	-	354,45 €
WL06045167	Drain TSW32/8A 10M CA		1	P.	-	627,63 €
WL02548552	Plavis 013-C-2G		1	P.	-	160,80 €

POMPES RELEVAGE DES CONDENSATS



La nouvelle gamme CONLIFT de Grundfos est une gamme professionnelle de pompes d'élimination de la condensation compactes, silencieuses et fiables. Ces produits sont utilisés lorsque la condensation ne peut pas s'évacuer naturellement ou lorsque la source de la condensation est située au-dessous du niveau de retenue local. La conception de la gamme CONLIFT comprend de nombreuses caractéristiques uniques brevetées qui rendent la conception du produit très robuste, en particulier lorsqu'il est confronté à une condensation agressive, provenant par exemple de chaudières à condensation.

Référence	Désignation	largeur (mm)	hauteur d'élévation max.	tuyau d'évacuation compris	Mult. vente	Unit. fact.	DEEE HT	P.U. HT
✓ 1 GDF98455601	GRUNDFOS CONLIFT ILS (98455601)				1	P.	-	92,00 €
✓ 2 GDF97936156	GRUNDFOS CONLIFT1 (97936156)	258,5	5,7	Oui	1	P.	-	115,00 €

Caractéristiques techniques, Conditionnement, Multiple de vente, Unité de facturation, visuels, Euroclasse, DEEE HT, PU HT en Euros et hors DEEE et Eco-mobilier; donnés à titre indicatif et susceptibles de modifications sans préavis. ✓ Produit stocké
 ils ne nous engagent qu'après confirmation expresse. Les prix unitaires indiqués sont ceux des réseaux COAXEL, REXEL et SCT, ils ne s'appliquent pas pour le réseau ESPACE ELEC.
 Pour plus d'informations, consultez votre agence habituelle ou connectez-vous sur notre site internet rexel.fr - N.C-nous consulter.

VIDE CAVE / RELEVAGE



Les pompes de drainage submersibles Unilift KP conviennent pour une installation en position libre provisoire ou permanente. Elles peuvent être utilisées pour le pompage des eaux de vidange et des eaux usées grises. Elles peuvent également être installées dans des réservoirs collecteurs. La pompe Unilift KP est une pompe de drainage submersible monocellulaire à roue semi-ouverte conçue pour le pompage des eaux de vidange et des eaux usées grises. Toutes les pompes Unilift KP peuvent être équipées en option d'un interrupteur de niveau. Les variantes sont désignées A, AV ou M, selon que le fonctionnement est automatique ou manuel. La version Unilift KP-AV pour fosse étroite est fournie avec un clapet anti-retour à battement pour installation en sortie. Le filtre est fixé sur le corps de pompe.



Référence	Désignation	régime	flux volumique max.	débit nominal	diamètre pompe	diamètre interne nominal	matériau corps de pompe	Mult. vente	Unit. fact.	DEEE HT	P.U. HT
✓ 1 GDF011H1400	GRUNDFOS Unilift KP 150 AV 1 (011H1400)	2900	8.5	5.47	148	1.25 pouces (32)	acier inoxydable	1	P.	-	343,00 €
✓ 1 GDF012H1600	GRUNDFOS Unilift KP 250 A 1 (012H1600)	2900	11.2	5.81	148	1.25 pouces (32)	acier inoxydable	1	P.	-	389,00 €
✓ 2 GDF96280966	GRUNDFOS UNILIFT CCS - A1 (96280966)	2850	6	2.56	160	1.25 pouces (32)	polypropylène (PP)	1	P.	-	205,00 €
✓ 3 GDF97519841	GRUNDFOS MULTIBOX UNILIFT (97519841)	2850	10	5.03	160	1.25 pouces (32)	polypropylène (PP)	1	P.	-	475,00 €

SURPRESSEUR



SCALA2 : Un surpresseur compact et silencieux qui fournit à tout moment la bonne pression d'eau à tous les robinets, même si quelqu'un se douche, tire de l'eau dans la cuisine et lave la voiture en même temps. Optimisé pour la surpression domestique, jusqu'à 8 robinets et 3 étages.

Auto-amorçage pression constante, vitesse variable

La Grundfos SBA est une unité tout-en-un. Son contrôleur de pression intégré lui permet de démarrer et de s'arrêter dès ouverture ou fermeture du robinet et ou selon présence d'eau ou pas dans le puits ou la réserve. Elle est protégée contre le manque d'eau.

La SBA est donc réellement une solution "plug & pump". Une fois installée et raccordée, il suffit de brancher la pompe sur le secteur et de l'enclencher.

Référence	Désignation	largeur (mm)	hauteur (mm)	régime	puissance électrique du moteur (P1) par pompe	débit nominal	puissance électrique du moteur (P2)	Mult. vente	Unit. fact.	DEEE HT	P.U. HT
✓ 1 GDF98562862	GRUNDFOS SCALA2 3-4S (98562862)	193	302	5200	550			1	P.	-	689,00 €
✓ 2 GDF97896289	GRUNDFOS SBA 3-4S M (97896289)			2800		2.83	0.62	1	P.	-	488,00 €

POMPES DE RELEVAGE - POMPE DE SURFACE



Référence	Désignation	Mult. vente	Unit. fact.	DEEE HT	P.U. HT
1 JTY016100	POMPE DE SURFACE JET 102 MONO	1	P.	-	193,80 €

POMPES DE RELEVAGE - POMPE VIDE CAVE



Référence	Désignation	Mult. vente	Unit. fact.	DEEE HT	P.U. HT
2 JTY131003	VERTY-POMPE VIDE CAVE NOVA 200	1	P.	-	189,24 €
3 JTY131020	POMPE VIDE CAVE NOVA 300 AUT. MONO	1	P.	-	191,52 €

Caractéristiques techniques, Conditionnement, Multiple de vente, Unité de facturation, visuels, Euroclasse, DEEE HT, PU HT en Euros et hors DEEE et Eco-mobilier; donnés à titre indicatif et susceptibles de modifications sans préavis, ils ne nous engagent qu'après confirmation expresse. Les prix unitaires indiqués sont ceux des réseaux COAXEL, REXEL et SCT, ils ne s'appliquent pas pour le réseau ESPACE ELEC.



Pour plus d'informations, consultez votre agence habituelle ou connectez-vous sur notre site internet rexel.fr - N.C-nous consulter.

COMPOSANTS DE MISE EN ŒUVRE

CHAUFFAGE BOIS

VANNES ET MOTEURS

TRAITEMENT DE L'EAU

OUTILLAGE, FIXATIONS, CONSOMMABLES PLOMBERIE

SANITAIRE

TRAITEMENT DE L'EAU

POMPES DE RELEVAGE / DE SURFACE / IMMERGÉE

POMPES DE RELEVAGE - POMPE POUR FORAGE



Référence	Désignation	Mult. vente	Unit. fact.	DEEE HT	P.U. HT
4 JTY151519	POMPE POUR FORAGE DCS4-C13 M.+CD.	1	P.	-	775,20 €

POMPES DE RELEVAGE - POMPE IMMERGÉE



Référence	Désignation	Mult. vente	Unit. fact.	DEEE HT	P.U. HT
5 JTY152601	POMPE IMMERGÉE AUTOMATIQUE DIVERTRON 1200 230V.	1	P.	-	576,84 €

POMPES DE RELEVAGE - SURPRESSEUR



Référence	Désignation	Mult. vente	Unit. fact.	DEEE HT	P.U. HT
6 JTY201025	SURPRESSEUR AQUAJET - RED MONTE 102/60M	1	P.	-	604,20 €

ACCESSOIRES

ACCESSOIRES POMPES



Référence	Désignation	Mult. vente	Unit. fact.	DEEE HT	P.U. HT
✓ JTY411205	INTERRUPTEUR DE NIVEAU BIP-STOP NEOP. 5mt.	1	P.	-	38,25 €
JTY411725	REGULATEUR DE NIVEAU 'HYPALON' M.ECOLO SM.	1	P.	-	250,80 €
✓ JTY412506	CONTACTEUR MANOMETRIQUE XMP6/PM BI-TRI	1	P.	-	52,28 €
JTY433500	PROTECTION ELECTRONIQUE HDS-6.5A.	1	P.	-	122,40 €
JTY455257	KIT D'ASPIRATION 'PRO' 7mt./25mm	1	P.	-	54,04 €
JTY309100	RESERVOIR A VESSIE 100L VERT. CE-10bars (VA)	1	P.	-	324,45 €

Caractéristiques techniques, Conditionnement, Multiple de vente, Unité de facturation, visuels, Euroclasse, DEEE HT, PU HT en Euros et hors DEEE et Eco-mobilier; donnés à titre indicatif et susceptibles de modifications sans préavis, ils ne nous engagent qu'après confirmation expresse. Les prix unitaires indiqués sont ceux des réseaux COAXEL, REXEL et SCT, ils ne s'appliquent pas pour le réseau ESPACE ELEC.

Pour plus d'informations, consultez votre agence habituelle ou connectez-vous sur notre site internet rexel.fr - N.C-nous consulter.

✓ Produit stocké

OUTILLAGE, FIXATIONS, CONSOMMABLES PLOMBERIE



rexel.fr 100% connecté avec votre métier



Devis en ligne



Paniers favoris



Commande rapide



Commande avant 18h = livraison le lendemain



Click & Collect



Suivi de commandes visuel

OUTILLAGE

OUTILLAGE



Référence	Désignation	ouverture de mâchoire max. (mm)	longueur (mm)	isolé 1000 V	Mult. vente	Unit. fact.	DEEE HT	P.U. HT
✓ 1 BIZ400060	Pince multiprise non isolée 170 mm	27	170	Non	1	P.	-	42,79 €
✓ BIZ400061	Pince multiprise non isolée 240 mm	33	240	Non	1	P.	-	42,89 €
✓ 1 BIZ400062	Pince multiprise non isolée 300 mm	42	300	Non	1	P.	-	67,93 €
✓ 2 BIZ400065	Mini coupe-tubes cuivre 3 à 16 mm		100		1	P.	-	25,87 €
✓ 3 BIZ400066	Ébavureur multiusage 3 à 42 mm		125		1	P.	-	23,04 €
✓ 4 BIZ400068	Clé stillson 18"		450		1	P.	-	55,61 €
✓ 5 BIZ400118	Clé serre-tube PVC 300 mm		300		1	P.	-	78,74 €
✓ 6 BIZ400160	Pince coupe-tube multicouche 32 mm		206		1	P.	-	73,03 €
✓ BIZ400161	Pince coupe-tube multicouche 42 mm		259		1	P.	-	113,74 €

FIXATIONS

COLLIERS



Référence	Désignation	modèle	diamètre du tube (mm)	traitement de la surface	Mult. vente	Unit. fact.	DEEE HT	P.U. HT
✓ 1 BIZ400032	Collier isophonique simple 7 x 150 D= tube 12 mm (x 100)	ouvert	12	galvanisé/électro galvanisé	1	P.	-	N.C
✓ 1 BIZ400033	Collier isophonique simple 7 x 150 D= tube 14 mm (x 100)	ouvert	14	galvanisé/électro galvanisé	1	P.	-	N.C
✓ 1 BIZ400034	Collier isophonique simple 7 x 150 D= tube 16 mm (x 100)	ouvert	16	galvanisé/électro galvanisé	1	P.	-	N.C
✓ 1 BIZ400035	Collier isophonique simple 7 x 150 D= tube 18 mm (x 100)	ouvert	18	galvanisé/électro galvanisé	1	P.	-	N.C
✓ 1 BIZ400036	Collier isophonique simple 7 x 150 D= tube 22 mm (x 100)	ouvert	22	galvanisé/électro galvanisé	1	P.	-	N.C
✓ 1 BIZ400037	Collier isophonique simple 7 x 150 D= tube 28 mm (x 50)	ouvert	28	galvanisé/électro galvanisé	1	P.	-	N.C
✓ 1 BIZ400038	Collier isophonique simple 7 x 150 D= tube 32 mm (x 50)	ouvert	32	galvanisé/électro galvanisé	1	P.	-	N.C
✓ 2 BIZ400039	Collier isophonique double 7 x 150 D= tube 12 mm (x 100)	ouvert	12	galvanisé/électro galvanisé	1	P.	-	N.C
✓ 2 BIZ400040	Collier isophonique double 7 x 150 D= tube 14 mm (x 100)	ouvert	14	galvanisé/électro galvanisé	1	P.	-	N.C
✓ 2 BIZ400041	Collier isophonique double 7 x 150 D= tube 16 mm (x 50)	ouvert	16	galvanisé/électro galvanisé	1	P.	-	N.C
✓ 2 BIZ400042	Collier isophonique double 7 x 150 D= tube 18 mm (x 50)	ouvert	18	galvanisé/électro galvanisé	1	P.	-	N.C
✓ 2 BIZ400043	Collier isophonique double 7 x 150 D= tube 22 mm (x 50)	ouvert	22	galvanisé/électro galvanisé	1	P.	-	N.C
✓ BIZ400070	BIZRING simple D= tube 15 à 16 mm (x 100)		16		1	P.	-	N.C
✓ BIZ400071	BIZRING simple D= tube 20 mm (x 100)		20		1	P.	-	N.C
✓ 3 BIZ400072	BIZRING double D= tube 15 à 16 mm (x 50)	crochet double	16		1	P.	-	N.C
✓ 3 BIZ400073	BIZRING double D= tube 20 mm (x 50)	crochet double	20		1	P.	-	N.C

Caractéristiques techniques, Conditionnement, Multiple de vente, Unité de facturation, visuels, Euroclasse, DEEE HT, PU HT en Euros et hors DEEE et Eco-mobilier; donnés à titre indicatif et susceptibles de modifications sans préavis, ils ne nous engagent qu'après confirmation expresse. Les prix unitaires indiqués sont ceux des réseaux COAXEL, REXEL et SCT, ils ne s'appliquent pas pour le réseau ESPACE ELEC. Pour plus d'informations, consultez votre agence habituelle ou connectez-vous sur notre site internet rexel.fr - N.C-nous consulter.

✓ Produit stocké

COMPOSANTS DE MISE EN ŒUVRE

CHAUFFAGE BOIS

VANNES ET MOTEURS

TRAITEMENT DE L'EAU

OUTILLAGE, FIXATIONS, CONSOMMABLES PLOMBERIE

SANITAIRE

OUTILLAGE, FIXATIONS, CONSOMMABLES PLOMBERIE

FIXATIONS

ROSACES



Référence	Désignation	traitement de la surface	épaisseur (mm)	diamètre intérieur (mm)	Mult. vente	Unit. fact.	DEEE HT	P.U. HT
✓ 1 BIZ400047	Rosace 9 mm (x 100)	galvanisé/électrogalvanisé	9	7	1	P.	-	N.C
✓ 1 BIZ400048	Rosace 14 mm (x 100)	galvanisé/électrogalvanisé	14	7	1	P.	-	N.C
✓ 1 BIZ400049	Rosace 19 mm (x 100)	galvanisé/électrogalvanisé	19	7	1	P.	-	N.C
✓ 1 BIZ400050	Rosace 24 mm (x 100)	galvanisé/électrogalvanisé	24	7	1	P.	-	N.C

PATTE À VIS



Référence	Désignation	diamètre externe (mm)	longueur (mm)	matériau	traitement de la surface	Mult. vente	Unit. fact.	DEEE HT	P.U. HT
✓ 1 BIZ400144	Patte à vis bois 7 x 150 longueur 30 mm (x 100)	7	30	acier	galvanisé/électrogalvanisé	1	P.	-	N.C
✓ 1 BIZ400044	Patte à vis bois 7 x 150 longueur 40 mm (x 100)	7	40	acier	galvanisé/électrogalvanisé	1	P.	-	N.C
✓ 1 BIZ400045	Patte à vis bois 7 x 150 longueur 50 mm (x 100)	7	50	acier	galvanisé/électrogalvanisé	1	P.	-	N.C
✓ 1 BIZ400046	Patte à vis bois 7 x 150 longueur 60 mm (x 100)	7	60	acier	galvanisé/électrogalvanisé	1	P.	-	N.C
✓ 1 BIZ400141	Patte à vis métal 7 x 150 filetage 5 x 50 mm (x 100)	7	50	acier	galvanisé/électrogalvanisé	1	P.	-	N.C
✓ 1 BIZ400143	Patte à vis métal 7 x 150 filetage 6 x 45 mm (x 100)	7	45	acier	galvanisé/électrogalvanisé	1	P.	-	N.C
✓ 1 BIZ400058	Patte à vis métal 6 x 50 longueur 50 mm (x 100)	6	50	acier	galvanisé/électrogalvanisé	1	P.	-	N.C
✓ 1 BIZ400059	Patte à vis métal 7 x 150 longueur 70 mm (x 100)	6	70	acier	galvanisé/électrogalvanisé	1	P.	-	N.C

RALLONGES



Référence	Désignation	Mult. vente	Unit. fact.	DEEE HT	P.U. HT
✓ 1 BIZ400051	Rallonge plomberie mâle/femelle acier zingué longueur 20 mm (x 100)	1	P.	-	N.C
✓ 1 BIZ400052	Rallonge plomberie mâle/femelle acier zingué longueur 30 mm (x 100)	1	P.	-	N.C
✓ 1 BIZ400053	Rallonge plomberie mâle/femelle acier zingué longueur 40 mm (x 100)	1	P.	-	N.C

CHEVILLES METALLIQUES



Référence	Désignation	taille de fil (M.L.)	diamètre d'alésage (mm)	longueur de cheville (mm)	profondeur min. de trou de foret (mm)	matériau	Mult. vente	Unit. fact.	DEEE HT	P.U. HT
✓ 1 BIZ400054	Cheville métallique 6 x 37 mm (x 100)	6	11	36	36	acier	1	P.	-	N.C
✓ 1 BIZ400055	Cheville métallique 6 x 53 mm (x 50)	6	11	50	50	acier	1	P.	-	N.C
✓ 1 BIZ400056	Cheville métallique 6 x 66 mm (x 100)	6	11	65	65	acier	1	P.	-	N.C

Caractéristiques techniques, Conditionnement, Multiple de vente, Unité de facturation, visuels, Euroclasse, DEEE HT, PU HT en Euros et hors DEEE et Eco-mobilier; donnés à titre indicatif et susceptibles de modifications sans préavis. ✓ Produit stocké
 ils ne nous engageant qu'après confirmation expresse. Les prix unitaires indiqués sont ceux des réseaux COAXEL, REXEL et SCT, ils ne s'appliquent pas pour le réseau ESPACE ELEC.
 Pour plus d'informations, consultez votre agence habituelle ou connectez-vous sur notre site internet rexel.fr - N.C=nous consulter.

ÉTANCHÉITÉ

DÉTECTEUR DE FUITES DE GAZ



1

Référence	Désignation	Mult. vente	Unit. fact.	DEEE HT	P.U. HT
✓ 1 BIZ400100	Détecteur de fuites de gaz	1	P.	-	N.C

RÉSINE ANAÉROBIE



1

Référence	Désignation	couleur	température max. (°C)	Mult. vente	Unit. fact.	DEEE HT	P.U. HT
✓ 1 GF26150321	KOLMAT EASYFIT Résine pour rendre étanche les raccords filetés métalliques	blanc	150	1	P.	-	19,92 €

PÂTE À JOINT



1

Référence	Désignation	couleur	température max. (°C)	poids (g)	Mult. vente	Unit. fact.	DEEE HT	P.U. HT
✓ 1 GF26303661	KOLMAT pâte à joint tube 300gr	vert	100	0,3	1	P.	-	13,91 €

MASTIC DE COLLAGE ET D'ÉTANCHÉITÉ



1



2

Référence	Désignation	température max. (°C)	poids (kg)	couleur	Mult. vente	Unit. fact.	DEEE HT	P.U. HT
✓ 1 GF26150450	Poly Max Fix&Seal Express blanc, cart 425gr, mastic et colle sans solvants	100	0,425	blanc	1	P.	-	17,97 €
✓ 2 GF26150452	Poly Max Fix&Seal Express crystal, cart 300gr, mastic et colle sans solvants	100	0,3		1	P.	-	17,97 €

DIVERS PLOMBERIE ET SANITAIRES

CONSOMMABLES PLOMBERIE



1



2



3



4



5



6

Référence	Désignation	Mult. vente	Unit. fact.	DEEE HT	P.U. HT
✓ 1 GF26300009	FILASSE DE LIN dévidoir 80gr pour rendre étanche les raccords filetés	1	P.	-	12,96 €
✓ 2 GF26300531	KOLMAT FIBRE SEAL ruban pour rendre étanche les raccords filetés	1	P.	-	8,52 €
✓ 3 GF26303764	Polymax High Tack Express blanc, cart 435gr, colle de montage sans solvants	1	P.	-	19,76 €
✓ 4 GF26307282	WIPES Lingettes nettoyantes pour les mains et les outils, avec scrub	1	P.	-	21,40 €
✓ 5 GF26308866	HBS-200 Caoutchouc liquide 1L, étanchéfier les surfaces à l'eau et à l'air	1	P.	-	41,89 €
✓ 6 GF26309645	Anti-moisissures, pulv.750ml, pour éliminer les moisissures sur les joints	1	P.	-	17,62 €

Caractéristiques techniques, Conditionnement, Multiple de vente, Unité de facturation, visuels, Euroclasse, DEEE HT, PU HT en Euros et hors DEEE et Eco-mobilier; donnés à titre indicatif et susceptibles de modifications sans préavis, ils ne nous engagent qu'après confirmation expresse. Les prix unitaires indiqués sont ceux des réseaux COAXEL, REXEL et SCT, ils ne s'appliquent pas pour le réseau ESPACE ELEC. Pour plus d'informations, consultez votre agence habituelle ou connectez-vous sur notre site internet rexel.fr - N.C-nous consulter.

✓ Produit stocké

COMPOSANTS DE MISE EN ŒUVRE

CHAUFFAGE BOIS

VANNES ET MOTEURS

TRAITEMENT DE L'EAU

OUTILLAGE, FIXATIONS, CONSOMMABLES PLOMBERIE

SANITAIRE

SANITAIRE



ESABORA Tarif

INTÉGREZ VOS REMISES & PRIX NETS

- Moteur de recherche
- Export de données
- Prix personnalisés
- Actualisation en ligne

Ta

Notre solution en vidéo sur www.esabora-digital-services.com

REXTEL

ROBINETTERIE

VODA



Série préconisée pour le chantier et la rénovation « économique ». Gamme très complète, normalisée NF avec ECAU et très fiable. Les VODA sont équipés des cartouches C3 (économie d'eau et économie d'énergie) et C2 (économie d'eau) pour les mitigeurs muraux, pour répondre aux consultations les plus exigeantes. A noter : Vidage NF pour le lavabo VOD15 et tirette décentrée pour fonctionner sur les vasques proches du mur.

Référence	Désignation	Multi. vente	Unit. fact.	DEEE HT	P.U. HT
✓ 1 TWAV0010	MIT.EVIER - VODA	1	P.	-	85,96 €
✓ 2 TWAV0015	MIT.LAVABO - VODA	1	P.	-	71,66 €
✓ 3 TWAV0020	MIT.DOUCHE - VODA	1	P.	-	79,68 €
✓ 4 TWAV0030	MIT.BAIN-DOUCHE - VODA	1	P.	-	94,76 €
✓ 5 TWAV0032	MIT.BAIN/DOUCHE monotrou VODA	1	P.	-	109,45 €

THUK



Série spéciale rénovation NF avec ECAU. Design moderne capable de s'adapter à tous les styles de salle de bains et de cuisine. Equipée des cartouches de dernière génération C3 et C2, avec économie d'eau et économie d'énergie. Fabrication Italienne. A noter : Vidage métal NF pour le lavabo THU15

Référence	Désignation	Multi. vente	Unit. fact.	DEEE HT	P.U. HT
✓ 1 TWATHU10	MIT.EVIER - THUK code usine : PM291F382CR	1	P.	-	81,56 €
✓ 2 TWATHU15	MIT.LAVABO - THUK code usine : PM291F376CR	1	P.	-	106,80 €
✓ 3 TWATHU20	MIT.DOUCHE - THUK code usine : PM291F855CR	1	P.	-	86,47 €
✓ 4 TWATHU30	MIT.BAIN-DOUCHE - THUK code usine : PM291F806CR	1	P.	-	123,81 €



rexel.fr 100% connecté avec votre métier



Devis en ligne



Paniers favoris



Commande rapide



Commande avant 18h = livraison le lendemain



Click & Collect



Suivi de commandes visuel

Caractéristiques techniques, Conditionnement, Multiple de vente, Unité de facturation, visuels, Euroclasse, DEEE HT, PU HT en Euros et hors DEEE et Eco-mobilier; donnés à titre indicatif et susceptibles de modifications sans préavis. ils ne nous engagent qu'après confirmation expresse. Les prix unitaires indiqués sont ceux des réseaux COAXEL, REXEL et SCT, ils ne s'appliquent pas pour le réseau ESPACE ELEC. ✓ Produit stocké

Pour plus d'informations, consultez votre agence habituelle ou connectez-vous sur notre site internet rexel.fr - N.C.=nous consulter.

WATA

Gamme de produits pour la rénovation et la 1ère installation. Série Design mais reste classique dans ces formes. Fabrication Italienne.
A noter : Les flexibles des versions lavabo standard et medium sont anti-torsion et pré-montés pour faciliter et gagner du temps au montage.



Référence	Désignation	Mult. vente	Unit. fact.	DEEE HT	P.U. HT
✓ 1 TWAWPL10	MIT.EVIER BEC HAUT - WATA PLUS code usine : SPL72283CR	1	P.	-	110,95 €
✓ 2 TWAWPL15	MIT.LAVABO - WATA PLUS code usine : SPL72276CR	1	P.	-	98,66 €
✓ 3 TWAWPL17	MIT.LAVABO - WATA PLUS haut code usine : SPL72279CR	1	P.	-	126,98 €
✓ 4 TWAWPL20	MIT.DOUCHE - WATA PLUS code usine : SPL72855CR	1	P.	-	118,84 €
✓ 5 TWAWPL30	MIT.BAIN-DOUCHE - WATA PLUS code usine : SPL72806CR	1	P.	-	148,98 €
✓ 6 TWAWPL50	MIT.THERM. DOUCHE - WATA PLUS	1	P.	-	186,89 €
✓ 7 TWAWPL55	MIT.THERM. BAIN/DOUCHE - WATA PLUS	1	P.	-	263,48 €

MIZU THERMOSTATIQUES



Séries NF ECAU préconisées pour le chantier /rénovation. Fabrication Italienne de qualité avec une précision de température et des temps de réaction très rapides pour avoir une utilisation confortable et en sécurité.

A noter : blocage débrayable à mi-débit et blocage de sécurité débrayable lui aussi à 38°C

Référence	Désignation	Mult. vente	Unit. fact.	DEEE HT	P.U. HT
✓ 1 TWAMIZ50	MIT.THERM. DOUCHE - MIZU code usine : J051E155CR	1	P.	-	152,96 €
✓ 2 TWAMIZ55	MIT.THERM. BAIN/DOUCHE - MIZU MIT.THERM. BAIN/DOUCHE - MIZU	1	P.	-	198,33 €

MIZU SYSTEME DE DOUCHE



Séries NF ECAU préconisées pour le chantier /rénovation avec MIZU (pomme ABS200mm) et pour la 1ère installation avec WATA (pomme ABS250mm). Fabrication Italienne avec une précision de température et des temps de réaction très rapides pour avoir des douches confortables.

A noter : la gamme WATA est équipée de mitigeurs thermostatiques « corps froid » et de la sécurité C3 qui interrompt la sortie d'eau si celle-ci est supérieure à 50°C.

Référence	Désignation	Mult. vente	Unit. fact.	DEEE HT	P.U. HT
✓ 1 TWAMIZ25	SYS.DOUCHE - MIZU code usine : J0512121CR	1	P.	-	400,56 €
✓ 2 TWAWAT31	SYS.DOUCHE - ROND ABS250 code usine : DS11RP2151CR	1	P.	-	515,75 €

FOCUS

hansgrohe



Focus de hansgrohe : des mitigeurs de salle de bains avec des formes claires, d'une esthétique intemporelle. Un grand confort à un prix attrayant : une combinaison que vous offre la ligne de salle de bains Focus de hansgrohe. Les mitigeurs pour le plan de lavabo, la baignoire, la douche et le bidet s'intègrent de manière intemporelle et harmonieuse dans votre vie quotidienne. Avec de douces rondeurs et une poignée ergonomique, ils donnent envie de les manipuler.

Référence	Désignation	Mult. vente	Unit. fact.	DEEE HT	P.U. HT
1 HA331171000	HG Focus Robinetterie électronique pour lavabo avec manette de réglage de température "NF"	1	P.	-	540,69 €
✓ 2 HA331621000	HG Focus 100 CH3 CoolStart Mitigeur de lavabo, avec tirtette et vidage "NF"	1	P.	-	131,66 €

Caractéristiques techniques, Conditionnement, Multiple de vente, Unité de facturation, visuels, Euroclasse, DEEE HT, PU HT en Euros et hors DEEE et Eco-mobilier; donnés à titre indicatif et susceptibles de modifications sans préavis, ils ne nous engagent qu'après confirmation expresse. Les prix unitaires indiqués sont ceux des réseaux COAXEL, REXEL et SCT, ils ne s'appliquent pas pour le réseau ESPACE ELEC.

Pour plus d'informations, consultez votre agence habituelle ou connectez-vous sur notre site internet rexel.fr - N.C-nous consulter.

✓ Produit stocké

SANITAIRE

ROBINETTERIE

SHOWERPIPE

hansgrohe



Référence	Désignation	Mult. vente	Unit. fact.	DEEE HT	P.U. HT
✓ 1 HA327271000	HG Showerpipe Crometta E 240 1jet	1	P.	-	557,78 €

LOGIS LOOP

hansgrohe



Référence	Désignation	Mult. vente	Unit. fact.	DEEE HT	P.U. HT
HA371154000	HG Logis Loop 100 Eco CH3 CoolStart Mitigeur lavabo 'NF'	1	P.	-	125,63 €

BAULOOP



"Lorsque vous modernisez votre salle de bains, optez pour un robinet de lavabo qui combine performance, style et ergonomie. Un objet que vous apprécierez de toucher à chaque fois que vous allumez l'eau. Le mitigeur de lavabo monocommande GROHE BauLoop caractérise la rencontre entre un design inspiré et une excellente fonctionnalité et durabilité. Le solide levier en métal est doté d'une découpe caractéristique qui apporte une touche de légèreté, et le bec de taille standard est incliné pour un grand confort d'utilisation, idéal pour tous les lavabos standard.



Référence	Désignation	Mult. vente	Unit. fact.	DEEE HT	P.U. HT
✓ 1 G0223335000	BauLoop mitigeur lavabo	1	P.	-	98,00 €
✓ 2 G0223762000	BauLoop mitigeur lavabo M	1	P.	-	117,00 €
✓ 3 G0223340000	BauLoop mitigeur douche mural	1	P.	-	98,49 €
✓ 4 G0223341000	BauLoop mitigeur B/D mural	1	P.	-	130,15 €
✓ 5 G021368000	BauLoop mitigeur évier bec orientable	1	P.	-	135,50 €

EUROSMART



Très intelligent : grâce à la technologie GROHE SilkMove ES, seule l'eau froide coule avec le levier est en position médiane, vous permettant d'économiser l'énergie lorsque vous actionnez le mitigeur. Le levier se déplace en douceur et peut être utilisé sans effort – l'eau chaude coulera comme d'habitude dès que vous tournez le levier vers la gauche. Le système d'économie d'eau GROHE EcoJoy permettra de réduire votre consommation d'eau jusqu'à 50%, contribuant à la protection de l'environnement tout en réduisant votre facture d'électricité. Dotée d'une garniture de vidage intégrée, cette robinetterie de salle de bains moderne est dotée de la finition chromée résistante GROHE StarLight, qui facilite le nettoyage. Grâce à notre système d'installation facile, vous installerez ce mitigeur en un rien de temps.



Référence	Désignation	Mult. vente	Unit. fact.	DEEE HT	P.U. HT
✓ 1 G0232926002	Eurosmart 2015 mitigeur lavabo	1	P.	-	98,00 €
✓ 2 G0223322001	Eurosmart 2015 mitigeur lavabo M-Size	1	P.	-	116,42 €

Caractéristiques techniques, Conditionnement, Multiple de vente, Unité de facturation, visuels, Euroclasse, DEEE HT, PU HT en Euros et hors DEEE et Eco-mobilier; donnés à titre indicatif et susceptibles de modifications sans préavis. ils ne nous engageant qu'après confirmation expresse. Les prix unitaires indiqués sont ceux des réseaux COAXEL, REXEL et SCT, ils ne s'appliquent pas pour le réseau ESPACE ELEC.

✓ Produit stocké

Pour plus d'informations, consultez votre agence habituelle ou connectez-vous sur notre site internet rexel.fr - N.C-nous consulter.

RÉGULATION
PROGRAMMATION GESTION

POMPES A CHALEUR

CHAUDIÈRES

FUMISTERIE

ÉMETTEURS EAU CHAUDE

PLANCHER CHAUFFANT
RAFRAICHISSANT

EUROSMART



Référence	Désignation	Mult. vente	Unit. fact.	DEEE HT	P.U. HT
✓ 60223537002	Eurosmart 2015 mitigeur lavabo L-Size	1	P.	-	136,18 €
✓ 60232172002	Eurosmart 2015 mitigeur douche mural F	1	P.	-	98,00 €
✓ 60232158002	Eurosmart 2015 mitigeur B/D mural F	1	P.	-	129,50 €
✓ 60233412002	Eurosmart 2015 mitigeur B/D Monotrou F	1	P.	-	145,00 €
✓ 60232221002	Eurosmart 2015 mitigeur évier bec bas F	1	P.	-	125,50 €
✓ 60232223002	Eurosmart 2015 mitigeur évier bec haut F	1	P.	-	130,50 €

BAU COSMO



Le Bau Cosmopolitan E est un modèle minimaliste et moderne avec une finition chromée. Ce mitigeur infrarouge remarquable ajoute une touche élégante et moderne à tout espace public ou semi-public. La technologie de capteur fiable, éprouvée et précise évite le gaspillage d'eau. Le contrôle par capteurs infrarouges joue un rôle important dans la limitation des risques de contamination et de propagation des bactéries. Les conduits internes innovants permettent de mélanger parfaitement les eaux chaudes et froides, évitant ainsi la stagnation de l'eau dans le mitigeur.

Référence	Désignation	Mult. vente	Unit. fact.	DEEE HT	P.U. HT
60236451000	Bau Cosmo E, mitigeur lavabo électronique, Pile Lithium 6V	1	P.	-	209,00 €
60236452000	Bau Cosmo E, Infra Rouge Mono fluide, Pile Lithium 6	1	P.	-	199,00 €
60236453000	Bau Cosmo E, mitigeur lavabo électronique, avec transformateur 100-230V	1	P.	-	229,00 €

GROHTHERM



Modernisez votre salle de bains avec ce puissant mitigeur thermostatique de GROHE et son set de douche correspondant afin de profiter à tout moment du confort d'une température d'eau constante grâce à la technologie GROHE TurboStat. Doté de poignées métalliques ergonomiques, le mitigeur thermostatique de douche bénéficie de notre système SafeStop plus, limitant la température de l'eau à 38 °C ou un maximum de 50 °C pour vous protéger contre les brûlures.



Référence	Désignation	Mult. vente	Unit. fact.	DEEE HT	P.U. HT
✓ 60234562000	GRT 800 THM douche mural 1/2' F	1	P.	-	201,50 €
✓ 60234569000	GRT 800 THM B/D mural 1/2' F	1	P.	-	265,00 €
60234565001	GRT 800 THM douche mural + ens. douche	1	P.	N.C	N.C
✓ 60234438003	GRT 1000 New THM douche mural 1/2' F	1	P.	-	252,50 €
✓ 60234439003	GRT 1000 New THM B/D mural 1/2' F	1	P.	-	321,50 €
60234557001	GRT 1000 New THM douche mur + douche F	1	P.	N.C	N.C

TEMPESTA



Nos collections de douchettes à main associent un design souvent récompensé à des matériaux de qualité et les dernières innovations technologiques. Nos produits Grohe Ecojoy illustrent notre volonté à préserver l'environnement en facilitant les économies d'eau au quotidien. La technologie Grohe DreamSpray permet de répartir uniformément l'eau dans chacune de buses de la douchette et assure un jet généreux quelque soit la taille ou le design de la douchette.

Référence	Désignation	Mult. vente	Unit. fact.	DEEE HT	P.U. HT
✓ 60228364000	Flexible Silverflex 1500 mm	1	P.	-	N.C
✓ 60227598001	NTempesta 100 II set barre de douche 600	1	P.	-	62,50 €
60227926001	NTemp 100 II set de douche 600 +p-sav	1	P.	-	72,43 €
✓ 60227927001	NTemp 100 III set de douche 600 +p-sav	1	P.	-	82,41 €
60227853001	NTempesta 100 I set barre de douche 600	1	P.	-	61,50 €

Caractéristiques techniques, Conditionnement, Multiple de vente, Unité de facturation, visuels, Euroclasse, DEEE HT, PU HT en Euros et hors DEEE et Eco-mobilier; donnés à titre indicatif et susceptibles de modifications sans préavis, ils ne nous engagent qu'après confirmation expresse. Les prix unitaires indiqués sont ceux des réseaux COAXEL, REXEL et SCT, ils ne s'appliquent pas pour le réseau ESPACE ELEC.



Pour plus d'informations, consultez votre agence habituelle ou connectez-vous sur notre site internet rexel.fr - N.C-nous consulter.

COMPOSANTS DE MISE EN ŒUVRE

CHAUFFAGE BOIS

VANNES ET MOTEURS

TRAITEMENT DE L'EAU

OUTILLAGE, FIXATIONS, CONSOMMABLES PLOMBERIE

SANITAIRE

SANITAIRE

ROBINETTERIE

EUPHORIA



Nos collections de douchettes à main associent un design souvent récompensé à des matériaux de qualité et les dernières innovations technologiques. Nos produits Grohe EcoJoy illustrent notre volonté à préserver l'environnement en facilitant les économies d'eau au quotidien. La technologie Grohe DreamSpray permet de répartir uniformément l'eau dans chacune de buses de la douchette et assure un jet généreux quelque soit la taille ou le design de la douchette.

Référence	Désignation	Mult. vente	Unit. fact.	DEEE HT	P.U. HT
✓ G0227964000	Euphoria XXL 210 système de douche THM	1	P.	-	678,00 €

WC SUSPENDU

BATI-SUPPORT / PLAQUES DE DECLENCHEMENT



Référence	Désignation	Mult. vente	Unit. fact.	DEEE HT	P.U. HT
✓ GBR111.333.00.5	Bâti-support Duofix pr WC susp 112 cm av réservoir à enc Sigma 12 cm autoportant	1	P.	-	433,85 €
✓ GBR111.009.00.1	Bâti-support Duofix pr WC susp 82 cm av réservoir à enc. Omega 12	1	P.	-	584,61 €
✓ GBR118.224.11.1	Pack bâti-support Geberit Duofix WC suspendu, plaque de déclenchement Sigma01,	1	P.	-	826,45 €
✓ GBR115.770.11.5	Plaque de déclenchement Geberit Sigma01 pour rinçage double touche: Blanc alpin	1	P.	-	64,35 €
✓ GBR115.770.46.5	Plaque de déclenchement Geberit Sigma01 pour rinçage double touche: Chromé mat	1	P.	-	82,57 €
✓ GBR115.770.21.5	Plaque de déclenchement Sigma01 pour rinçage double touche: Chromé brillant	1	P.	-	82,57 €
✓ GBR115.882.KJ.1	Plaque de déclenchement Sigma20 pour rinçage double touche: blanc, chr br	1	P.	-	93,69 €
✓ GBR115.889.SN.1	Plaque décl Sigma20 pr rinçage 2 touche à visser brossé poli	1	P.	-	189,05 €

PACKS WC SUSPENDUS



Référence	Désignation	Mult. vente	Unit. fact.	DEEE HT	P.U. HT
GBR0839230000200	Pack WC suspendu ALLIA PRIMA avec abattant recouvrant à fermeture standard	1	P.	N.C	N.C
GBR0839830000100	Pack WC suspendu ALLIA PRIMA RIMFREE avec abattant recouvrant à fermeture ralentie, technologie Rimfree	1	P.	N.C	N.C
GBR0839880000100	Pack WC suspendu ALLIA PRIMA + RIMFREE avec abattant recouvrant à fermeture ralentie, technologie Rimfree	1	P.	N.C	N.C
GBR0839030000200	Pack WC suspendu ALLIA PRIMA compact avec abattant recouvrant à fermeture standard	1	P.	N.C	N.C

RAPID SL



Référence	Désignation	Mult. vente	Unit. fact.	DEEE HT	P.U. HT
✓ G0238340001	Rapid SL Autoportant 1,13m	1	P.	-	285,00 €
✓ G0238505000	Skate Air Plaque de cde verticale	1	P.	-	70,80 €
✓ G02385055H0	Skate Air Plaque de cde verticale Blanc	1	P.	-	65,55 €
✓ G0239351000	BAU CERAMIC WC SUSP SANS BRIDE	1	P.	-	194,00 €

Caractéristiques techniques, Conditionnement, Multiple de vente, Unité de facturation, visuels, Euroclasse, DEEE HT, PU HT en Euros et hors DEEE et Eco-mobilier; donnés à titre indicatif et susceptibles de modifications sans préavis. Produit stocké

RÉGULATION
PROGRAMMATION GESTION

POMPES A CHALEUR

CHAUDIÈRES

FUMISTERIE

ÉMETTEURS EAU CHAUDE

PLANCHER CHAUFFANT
RAFRAICHISSANT

WC A POSER

PACKS WC A POSER



Référence	Désignation	Mult. vente	Unit. fact.	DEEE HT	P.U. HT
GBR0832530000201	Pack WC ALLIA PRIMA 6 à sortie horizontale avec abattant recouvrant à fermeture standard	1	P.	N.C	N.C
GBR0832540000101	Pack WC ALLIA PRIMA 6 RIMFREE à sortie horizontale avec abattant recouvrant à fermeture ralentie, technologie Rimfree	1	P.	N.C	N.C
GBR0831130000201	Pack WC ALLIA PRIMA SH SURELEVE à sortie horizontale avec abattant recouvrant à fermeture standard	1	P.	N.C	N.C
GBR0833130000201	Pack WC ALLIA PRIMA COMPACT MULTI à sortie orientable cachée Multi avant abattant recouvrant à fermeture standard	1	P.	N.C	N.C
GBR0833720000201	Pack WC ALLIA DITO 2 à sortie horizontale avec abattant recouvrant à fermeture standard	1	P.	N.C	N.C
GBR0833270000101	Pack WC ALLIA DITO 2 RIMFREE à sortie horizontale avec abattant recouvrant à fermeture ralentie, technologie Rimfree	1	P.	N.C	N.C

BAU CERAMIC



Référence	Désignation	Mult. vente	Unit. fact.	DEEE HT	P.U. HT
1 60239496000	PAL 4 Bau Ceramic Pack à poser sans brid	1	P.	-	275,03 €
2 60239351000	BAU CERAMIC PACK WC SUSPENDU CUVETTE SANS BRISE ET ABATTANT FREIN DE CHUTE			N.C	N.C

MECANISMES DE CHASSE

MECANISME DE CHASSE

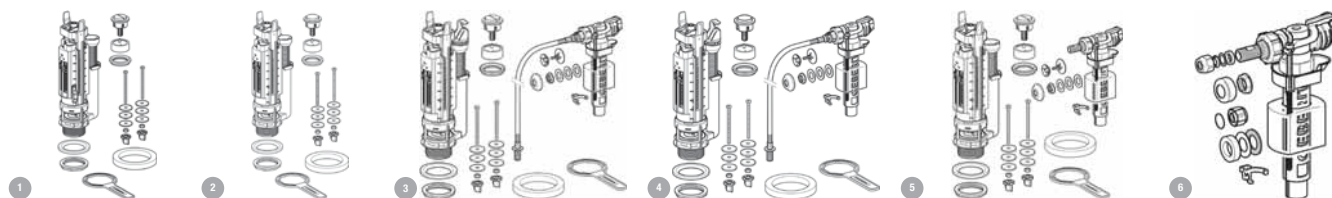

Référence	Désignation	Mult. vente	Unit. fact.	DEEE HT	P.U. HT
✓ 1 GBR282.300.21.2	Mécanisme de chasse Geberit type 290, rincage double touche: Chromé br	1	P.	-	59,08 €
✓ 2 GBR282.000.21.3	Mécanisme de chasse Geberit type 290, rincage simple touche: Chromé br	1	P.	-	55,28 €
✓ 3 GBR283.304.21.2	méca chasse complet type 290-380 rinc 2T alim univ 3/8' mamelon en	1	P.	-	93,10 €
✓ 4 GBR283.004.21.3	méca chasse complet type 290-380 rinc 1T alim univ 3/8' mamelon en	1	P.	-	89,29 €
✓ 5 GBR283.307.21.2	méca chasse complet type 290-380 rinc 2T alim late 3/8' mamelon en	1	P.	-	88,38 €
✓ 6 GBR281.002.00.1	Robinet flotteur type 380, alimentation latérale, 3/8', mamelon en laiton	1	P.	-	33,68 €

ROBINET

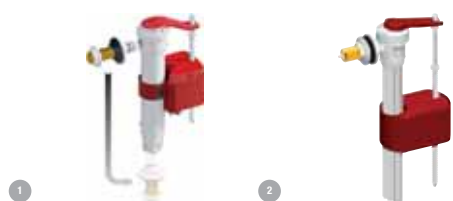

Référence	Désignation	Mult. vente	Unit. fact.	DEEE HT	P.U. HT
✓ 1 DB6702204	Robinet sx boîte ultra silencieux/télescopique	1	P.	-	32,25 €
✓ 2 DB6702200	Robinet sr+ boîte ouverture différée	1	P.	-	24,74 €

Caractéristiques techniques, Conditionnement, Multiple de vente, Unité de facturation, visuels, Euroclasse, DEEE HT, PU HT en Euros et hors DEEE et Eco-mobilier; donnés à titre indicatif et susceptibles de modifications sans préavis, ils ne nous engagent qu'après confirmation expresse. Les prix unitaires indiqués sont ceux des réseaux COAXEL, REXEL et SCT, ils ne s'appliquent pas pour le réseau ESPACE ELEC. Pour plus d'informations, consultez votre agence habituelle ou connectez-vous sur notre site internet rexel.fr - N.C-nous consulter.



SANITAIRE

MECANISMES DE CHASSE

ENSEMBLE DUAL



Référence	Désignation	Mult. vente	Unit. fact.	DEEE HT	P.U. HT
✓ 1 DB6702316	Souape dual 6 + robinet SX boîte 3/6L pour trous de 6 à 50mm/réglable sans déc	1	P.	-	81,32 €
✓ 2 DB6702315	Souape dualtech 2 + robinet sr+ boîte surverse centrale 3/6 litres	1	P.	-	64,67 €

SOUPAPE



Référence	Désignation	Mult. vente	Unit. fact.	DEEE HT	P.U. HT
✓ 1 DB6702109	Souape sans étrier dual 6 boîte 3/6L pour trous de 6 à 50mm/réglable sans décou	1	P.	-	63,75 €
2 DB6702108	Souape dualtech boîte surverse centrale 3/6 litres	1	P.	-	54,48 €

RESERVOIRS WC APPARENTS

RESERVOIRS

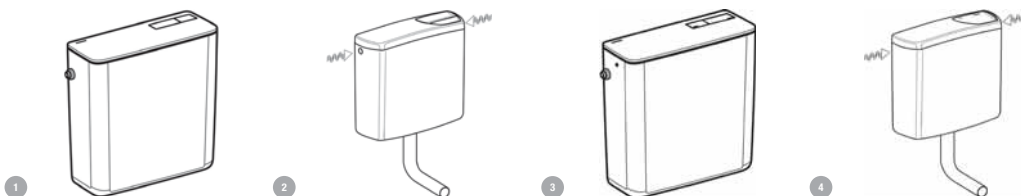

Référence	Désignation	Mult. vente	Unit. fact.	DEEE HT	P.U. HT
✓ 1 GBR128.317.11.5	Réservoir apparent API28 rinçage double touche alimentation latérale: blc alpin	1	P.	-	151,76 €
2 GBR140.317.11.1	Réservoir apparent Geberit AP140, rinçage double touche: Blanc alpin	1	P.	-	175,82 €
✓ 3 GBR128.025.11.5	Réservoir apparent API28 rinçage interrompable alimentation latérale: blc alpin	1	P.	-	133,71 €
4 GBR140.017.11.1	Réservoir apparent AP140 rinçage interrompable alimentation latérale: blc alpin	1	P.	-	166,96 €

SIPHONS / VIDAGES / PIED DE DOUCHE

SIPHON / VIDAGE

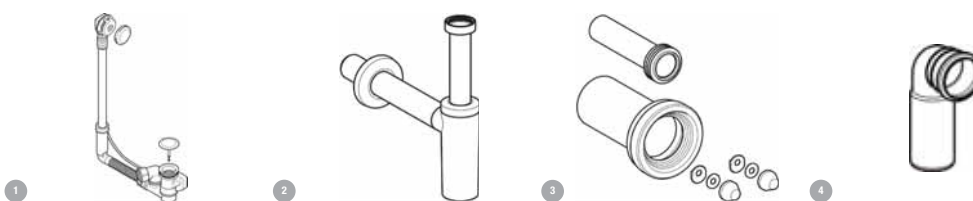

Référence	Désignation	Mult. vente	Unit. fact.	DEEE HT	P.U. HT
✓ 1 GBR150.616.21.1	vid baig av action rotatif d52 L 23 cm av kit fin principe contre-courant chr br	1	P.	-	82,76 €
✓ 2 GBR151.034.21.1	Siphon à tube plongeur pour lavabo, sortie horizontale: d=32mm, G=1 1/4', chr br	1	P.	-	65,30 €
✓ 3 GBR152.426.46.1	Kit de raccordement pour WC suspendu, longueur 18,5 cm: d=90mm, d1=45mm, chr mat	1	P.	-	21,76 €
4 GBR367.002.00.1	Coude de raccordement 90DEG Geberit: d=100mm, d1=90mm	1	P.	-	21,72 €

Caractéristiques techniques, Conditionnement, Multiple de vente, Unité de facturation, visuels, Euroclasse, DEEE HT, PU HT en Euros et hors DEEE et Eco-mobilier; donnés à titre indicatif et susceptibles de modifications sans préavis, ils ne nous engagent qu'après confirmation expresse. Les prix unitaires indiqués sont ceux des réseaux COAXEL, REXEL et SCT, ils ne s'appliquent pas pour le réseau ESPACE ELEC.



Pour plus d'informations, consultez votre agence habituelle ou connectez-vous sur notre site internet rexel.fr - N.C-nous consulter.

GRAPPE DE 4 PIEDS DE RECEVEUR

Dubouzel



Référence	Désignation	Mult. vente	Unit. fact.	DEEE HT	P.U. HT
✓ 1 DBG747111	Grappe de 4 pieds réglables noir pour receveur de douche hauteur ajustement 85 à	1	P.	-	22,37 €

FLOWSTAR

hansgrohe

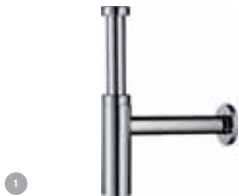

Référence	Désignation	Mult. vente	Unit. fact.	DEEE HT	P.U. HT
✓ 1 HA352105000	HG Flowstar S Siphon 1'1/4' pour lavabo	1	P.	-	84,84 €

ACCESSOIRES - ACCESSOIRES SANITAIRES

Nicoll
Relier l'essentiel

Référence	Désignation	Mult. vente	Unit. fact.	DEEE HT	P.U. HT
✓ NCL0201282	Bm211-siphon lavabo bi-matiere 1 1/4	1	P.	-	6,34 €
✓ NCL0201001	L211-siphon lavabo tube regl. 1 1/4	1	P.	-	4,06 €
✓ NCL0205070	690 - bonde siphon d.90 sort.hori.rosace	1	P.	-	40,22 €
✓ NCL0203577	Tbr07-turbobain siphon 207 clapet 70 nf	1	P.	-	51,28 €
✓ NCL0205240	Tb90-bde dche 90 turboflow capot abs chr	1	P.	-	53,84 €
✓ NCL0203611	Eb07-easybain wave cable 650mm	1	P.	-	64,40 €
✓ NCL0205110	790-bde dche 90 1 1/2 sortie verticale	1	P.	-	40,22 €
NCL0201283	Bm242-siphon lavabo bi-mat 1 1/4 sort d40	1	P.	-	8,03 €
NCL0205700	Tb21-bonde 90 tbf2 capot abs	1	P.	-	57,86 €
✓ NCL1YH42C	SIPHON SIMPLE M.A.L. SORTIE HORIZONTALE D.40	1	P.	-	17,10 €

Caractéristiques techniques, Conditionnement, Multiple de vente, Unité de facturation, visuels, Euroclasse, DEEE HT, PU HT en Euros et hors DEEE et Eco-mobilier; donnés à titre indicatif et susceptibles de modifications sans préavis, ils ne nous engagent qu'après confirmation expresse. Les prix unitaires indiqués sont ceux des réseaux COAXEL, REXEL et SCT, ils ne s'appliquent pas pour le réseau ESPACE ELEC.

Pour plus d'informations, consultez votre agence habituelle ou connectez-vous sur notre site internet rexel.fr - N.C-nous consulter.

✓ Produit stocké

COMPOSANTS DE MISE EN ŒUVRE

CHAUFFAGE BOIS

VANNES ET MOTEURS

TRAITEMENT DE L'EAU

OUTILLAGE, FIXATIONS, CONSOMMABLES PLOMBERIE

SANITAIRE











SANITAIRE

SIPHONS / VIDAGES / PIED DE DOUCHE

ACCESSOIRES - ACCESSOIRES SANITAIRES



Relier l'essentiel

Référence	Désignation		Mult. vente	Unit. fact.	DEEE HT	PU. HT
✓ NCL1YH22C	SIPHON SIMPLE M.A.L. SORTIE HORIZONTALE D.40		1	P.	-	25,09 €
✓ NCL1P1PUNIC	PIPE LONGUE DE WC LG.350 JOINT 85/107 D.100		1	P.	-	20,55 €
✓ NCL1QW33	Pipe de wc sortie droite joint 85/107 d.100		1	P.	-	14,14 €
✓ NCL1CW933F	Pipe courte wc femelle 90° joint 85/107 d.100		1	P.	-	22,00 €
NCLCEP3240	Clapet equilibreur de pression d.32-40		1	P.	-	46,92 €
✓ NCLCEP4050	Clapet equilibreur de pression d.32-40-50		1	P.	-	55,09 €
✓ NCLCEP100	Clapet equilibreur de pression d.100/110		1	P.	-	156,70 €
✓ NCL0205701	Tb22-bonde 90 tbf2 capot metal tube monte		1	P.	-	88,55 €
NCL0205800	Tbxs-tbf_xs d90mm pro capo abs s=d.40mm		1	P.	-	78,69 €
NCLSFH10IC	Sph/carre.faible haut.cadre+gr carre 10x10 i		1	P.	-	212,25 €
NCLSFH15IC	Sph/carre.faible haut.cadre+gr carre 15x15 i		1	P.	-	249,29 €
NCLSFH10INC	Sph/carre.faible haut.cadre+gr10x10 inox+natt		1	P.	-	230,44 €
NCLSFH15INC	Sph/carre.faible haut.cadre+gr15x15 inox+natt		1	P.	-	267,45 €

ACCESSOIRES



Relier l'essentiel

Référence	Désignation		Mult. vente	Unit. fact.	DEEE HT	PU. HT
✓ NCL0224286	Bm552-siphon evier bi-mat 1 1/2 - d40		1	P.	-	6,95 €

Caractéristiques techniques, Conditionnement, Multiple de vente, Unité de facturation, visuels, Euroclasse, DEEE HT, PU HT en Euros et hors DEEE et Eco-mobilier; donnés à titre indicatif et susceptibles de modifications sans préavis, ils ne nous engagent qu'après confirmation expresse. Les prix unitaires indiqués sont ceux des réseaux COAXEL, REXEL et SCT, ils ne s'appliquent pas pour le réseau ESPACE ELEC.







Pour plus d'informations, consultez votre agence habituelle ou connectez-vous sur notre site internet rexel.fr - N.C.=nous consulter.

✓ Produit stocké

ABATTANT

ABATTANT

Dubouzel

Référence	Désignation		Mult. vente	Unit. fact.	DEEE HT	P.U. HT
DBGABRODBLB	Abattant rock polypropylène 0,9kg barquette/chantier/charnières dormant		1	P.	-	19,46 €
✓ DBGABO2DBL	Abattant Orly 2 polypropylène 1,250kg/chantier/charnières dormant polypropylène		1	P.	-	30,12 €
✓ DBGABSTDBLINOX	Abattant styl thermodur 1,6kg/charnières inox		1	P.	-	47,12 €
DBGABPRDBL	Abattant Profil Blanc		1	P.	-	67,36 €
DBGABEX2DBL	Abattant Exception 2 Sta-tite Blanc		1	P.	-	96,97 €
DBGABFUDBL	Abattant Fusion Sta-tite Blanc		1	P.	-	101,82 €

COLLECTIVITE

ROBINET TEMPORISE

PRESTO

Référence	Désignation		Mult. vente	Unit. fact.	DEEE HT	P.U. HT
✓ PSR13001	ROBINET DE CHASSE PRESTO ECLAIR AS CHROME		1	P.	-	91,81 €
✓ PSR14109	ROBINET DE CHASSE PRESTO 1000		1	P.	-	77,58 €
✓ PSR14201	ROBINET DE CHASSE PRESTO 1000 XL AVEC RA		1	P.	-	109,91 €
✓ PSR20500	MITIGEUR LAVABO PRESTOMIX 2020-FLEXIBLES PEX		1	P.	-	203,04 €
✓ PSR20610	MITIGEUR PRESTO 4000S BOUTON CHROME-FLEXIBLES PEX		1	P.	-	290,42 €
✓ PSR30202	BEC EAU LAVABO MOBILE - RACC. 12X14		1	P.	-	76,43 €
✓ PSR31001	ROBINET URINOIR PRESTO 12 SANS RACCORD		1	P.	-	58,21 €
✓ PSR31683	ROBINET A COMMANDE FEMORALE 712 - LG 390 MM		1	P.	-	103,45 €

Caractéristiques techniques, Conditionnement, Multiple de vente, Unité de facturation, visuels, Euroclasse, DEEE HT, PU HT en Euros et hors DEEE et Eco-mobilier; donnés à titre indicatif et susceptibles de modifications sans préavis, ils ne nous engagent qu'après confirmation expresse. Les prix unitaires indiqués sont ceux des réseaux COAXEL, REXEL et SCT, ils ne s'appliquent pas pour le réseau ESPACE ELEC.

Pour plus d'informations, consultez votre agence habituelle ou connectez-vous sur notre site internet rexel.fr - N.C-nous consulter.

✓ Produit stocké

COMPOSANTS DE MISE EN ŒUVRE

CHAUFFAGE BOIS

VANNES ET MOTEURS

TRAITEMENT DE L'EAU

OUTILLAGE, FIXATIONS, CONSOMMABLES PLOMBERIE













SANITAIRE

SANITAIRE

COLLECTIVITE

ROBINET TEMPORISE

PRESTO

Référence	Désignation		Mult. vente	Unit. fact.	DEEE HT	P.U. HT
✓ PSR31707	ROBINET URINOIR PRESTO 12A AVEC RACCORD 12X14		1	P.	-	64,66 €
PSR35808	MITIGEUR LAVABO 3500 BN+BEC+RACCORDS COUDES		1	P.	-	253,51 €
✓ PSR63000	ROBINET SIMPLE MURAL PRESTO 504 FROID 61/2'		1	P.	-	59,34 €
PSR64602	ROBINET SIMPLE SUR GORGE PRESTO 605 FROID		1	P.	-	80,45 €
PSR64652	ROBINET SIMPLE SUR GORGE PRESTO 705 A MANETTE		1	P.	-	107,07 €
PSR64702	ROBINET SIMPLE SUR PLAGNE NEO DUO S ANTIBLOCCAGE DOUBLE TEMPO 7/11 SEC		1	P.	-	115,21 €
✓ PSR64708	ROBINET SIMPLE MURAL NEO DUO S ANTIBLOCCAGE DOUBLE TEMPO 7/11 SEC		1	P.	-	107,39 €
PSR65000	ROBINET SIMPLE SUR PLAGNE NEO FROID 15SEC		1	P.	-	74,73 €
PSR65200	ROBINET SIMPLE SUR PLAGNE NEO S ANTIBLOCCAGE FROID 15SEC		1	P.	-	87,69 €
PSR66000	ROBINET SIMPLE MURAL NEO FROID 65MM 15SEC		1	P.	-	53,67 €
PSR66200	ROBINET SIMPLE MURAL NEO S ANTIBLOCCAGE FROID 65MM 15SEC		1	P.	-	66,58 €
PSR68032	MITIGEUR SUR GORGE PRESTO 3000 AVEC FLEXIBLES PEX		1	P.	-	204,06 €
PSR68052	MITIGEUR SUR PLAGNE NEO DUO S ANTIBLOCCAGE DOUBLE TEMPO 7/11 SEC		1	P.	-	234,66 €
✓ PSR68232	MITIGEUR SUR GORGE 7000 MANETTE+FLEXIBLES PEX		1	P.	-	236,00 €
✓ PSR68400	MITIGEUR SUR PLAGNE NEO 15SEC AVEC ROBINETS D ARRÊT		1	P.	-	182,98 €

Caractéristiques techniques, Conditionnement, Multiple de vente, Unité de facturation, visuels, Euroclasse, DEEE HT, PU HT en Euros et hors DEEE et Eco-mobilier; donnés à titre indicatif et susceptibles de modifications sans préavis, ils ne nous engagent qu'après confirmation expresse. Les prix unitaires indiqués sont ceux des réseaux COAXEL, REXEL et SCT, ils ne s'appliquent pas pour le réseau ESPACE ELEC.

Pour plus d'informations, consultez votre agence habituelle ou connectez-vous sur notre site internet rexel.fr - N.C=nous consulter.

✓ Produit stocké

ROBINET ELECTRONIQUE

PRESTO

La robinetterie à cellule électronique Presto® délivre précisément la juste quantité d'eau nécessaire à chaque utilisation. Sans contact avec le robinet, l'écoulement de l'eau se déclenche à la détection d'un mouvement des mains et s'arrête automatiquement au retrait des mains.

Les + Produits :

Très économique : le robinet délivre la juste quantité d'eau nécessaire à l'utilisation (livrée en série avec régulateur de débit 3 l/mn)

Hygiène maximale : l'arrêt automatique du robinet évite aux utilisateurs de le toucher une fois leurs mains lavées

Sécurité anti débordement en cas de coupure de l'alimentation électrique

Interchangeable avec tous types de robinetteries.

Maintenance aisée : Accès facile et rapide aux principaux composants du robinet.

Référence	Désignation		Mult. vente	Unit. fact.	DEEE HT	P.U. HT
✓ PSR55060	ROBINET SIMPLE ELECTRONIQUE VOLTA PILE		1	P.	-	357,10 €
✓ PSR55160	MITIGEUR ELECTRONIQUE VOLTA PILE		1	P.	-	420,81 €
PSR55370	URINOIR DÉTECTION APPLIQUE EN LIGNE		1	P.	-	267,98 €

EQUIPEMENT DOUCHE

PRESTO

PRESTOTEM 2 est conçu pour les sanitaires à forte fréquentation et à haute exigence en termes d'hygiène :

- Campings
- Piscines publiques
- Gymnases et centres sportifs
- Stades et vestiaires
- Hôtels de plein air
- Hébergements militaires

Référence	Désignation		Mult. vente	Unit. fact.	DEEE HT	P.U. HT
✓ PSR27400	ROBINET DOUCHE PRESTO DL400 SE AVEC RA DROIT		1	P.	-	206,91 €
✓ PSR29006	REGULATEUR THERMOSTATIQUE ENTREE PARALLELE 1/2"	<td>1</td> <td>P.</td> <td>-</td> <td>83,64 €</td>	1	P.	-	83,64 €
PSR84006	MITIGEUR PRESTOTHERM SSL		1	P.	-	492,81 €
PSR88800	PRESTOTEM 2 P50 MT		1	P.	-	706,36 €
PSR88808	PRESTOTEM 2 ALPA		1	P.	-	612,64 €

ACCESSOIRES PMR

PRESTO

Référence	Désignation		Mult. vente	Unit. fact.	DEEE HT	P.U. HT
✓ PSR60311	BARRE 30 CM INOX D32MM		1	P.	-	52,14 €
PSR60313	BARRE 40 CM INOX D32MM		1	P.	-	58,05 €
PSR60315	BARRE 50 CM INOX D32MM		1	P.	-	64,00 €

Caractéristiques techniques, Conditionnement, Multiple de vente, Unité de facturation, visuels, Euroclasse, DEEE HT, PU HT en Euros et hors DEEE et Eco-mobilier; donnés à titre indicatif et susceptibles de modifications sans préavis, ils ne nous engagent qu'après confirmation expresse. Les prix unitaires indiqués sont ceux des réseaux COAXEL, REXEL et SCT, ils ne s'appliquent pas pour le réseau ESPACE ELEC.

Pour plus d'informations, consultez votre agence habituelle ou connectez-vous sur notre site internet rexel.fr - N.C-nous consulter.

✓ Produit stocké

COMPOSANTS DE MISE EN ŒUVRE

CHAUFFAGE BOIS

VANNES ET MOTEURS

TRAITEMENT DE L'EAU

OUTILLAGE, FIXATIONS, CONSOMMABLES PLOMBERIE















SANITAIRE

SANITAIRE

COLLECTIVITE

ACCESSOIRES PMR

PRESTO

Référence	Désignation		Mult. vente	Unit. fact.	DEEE HT	P.U. HT
PSR60324	BARRE 135DEG INOX D32MM		1	P.	-	76,99 €
PSR60359	SECHE-MAINS 2300 W INOX POLI BRILLANT		1	P.	-	385,48 €
PSR60365	SECHE-MAINS AUTOMATIQUE COMPACT C-DRY		N.C.	N.C.	-	N.C.
PSR60451	BARRE DROITE 300 MM EN ALUMINIUM GAINÉ NYLON		1	P.	-	38,35 €
PSR60452	BARRE DROITE 400 MM EN ALUMINIUM GAINÉ NYLON		1	P.	-	45,56 €
PSR60453	BARRE DROITE 600 MM EN ALUMINIUM GAINÉ NYLON		1	P.	-	55,30 €
PSR60461	SUPPORT DE DOUCHETTE POUR BARRE ALU		1	P.	-	22,56 €
PSR60480	SIEGE DE DOUCHE AVEC PIED SANS DOSSERET		1	P.	-	239,77 €
PSR60529	BARRE 135DEG ACIER BLANC D32MM		1	P.	-	71,08 €
PSR60550	PORTE BALAYETTE MURALE POUR WC		1	P.	-	72,23 €
PSR60575	BARRE DROITE EN INOX CHROMÉ 300 MM (SANS VIS)		1	P.	-	16,01 €
PSR60577	BARRE DROITE EN INOX CHROMÉ 500 MM (SANS VIS)		1	P.	-	20,96 €
PSR60581	BARRE 135DEGALU GAINÉ ABS ANTIBACTÉRIEN 400 X 400 MM		1	P.	-	77,93 €
PSR60632	DISTRIBUTEUR DE SAVON INOX CHROMÉ BRILLANT		1	P.	-	51,39 €
PSR70632	DISTRIBUTEUR DE SAVON MURAL EN INOX BROSSE		1	P.	-	54,75 €





Caractéristiques techniques, Conditionnement, Multiple de vente, Unité de facturation, visuels, Euroclasse, DEEE HT, PU HT en Euros et hors DEEE et Eco-mobilier; donnés à titre indicatif et susceptibles de modifications sans préavis, ils ne nous engagent qu'après confirmation expresse. Les prix unitaires indiqués sont ceux des réseaux COAXEL, REXEL et SCT, ils ne s'appliquent pas pour le réseau ESPACE ELEC.

Pour plus d'informations, consultez votre agence habituelle ou connectez-vous sur notre site internet rexel.fr - N.C.=nous consulter.

✔ Produit stocké



TEMPOSTOP

DELABIE

Référence	Désignation		Mult. vente	Unit. fact.	DEEE HT	P.U. HT
✓ DLS777000	TEMPOSTOP urinoir MM1/2' rob. app. droit -3 sec + rosace		1	P.	-	56,76 €
✓ DLS745100	TEMPOSTOP M1/2' lavabo robinet temporisé -7sec + c/écrou		1	P.	-	73,58 €
✓ DLS746000	TEMPOSTOP lavabo M1/2' robinet mural temporisé -7sec		1	P.	-	55,42 €
✓ DLS743310	Cartouche TEMPOSTOP lav./douche TC/levier tempo.-15sec		1	P.	-	39,12 €
✓ DLS745440	TEMPOSTOP lavabo M1/2' robinet à levier temporisé -7sec		1	P.	-	100,58 €
✓ DLS745200	TEMPOSTOP lavabo M1/2' robinet temporisé -7sec + écrou CB		1	P.	-	76,03 €

TEMPOSOFT 2

DELABIE

Référence	Désignation		Mult. vente	Unit. fact.	DEEE HT	P.U. HT
✓ DLS741500	TEMPOSOFT 2 lavabo M1/2' robinet mural tempo. -7sec L.110		1	P.	-	81,27 €
✓ DLS742500	TEMPOSOFT MIX 2 lavabo F3/8' mit. tempo. -7sec + rob. arrêt		1	P.	-	185,82 €
✓ DLS740500	TEMPOSOFT 2 lavabo M1/2' robinet temporisé -7sec		1	P.	-	81,93 €

TEMPOMATIC 4

DELABIE

Référence	Désignation		Mult. vente	Unit. fact.	DEEE HT	P.U. HT
✓ DLS490006	TEMPOMATIC MIX 4 lav. F3/8' mit. à pile 6V int + rob. arrêt		1	P.	-	374,38 €



TEMPOGENOU

DELABIE

Référence	Désignation		Mult. vente	Unit. fact.	DEEE HT	P.U. HT
✓ DLS735400	TEMPOGENOU droit MM1/2', levier L.350 -7sec		1	P.	-	102,99 €

TEMPOFLUX

DELABIE

Référence	Désignation		Mult. vente	Unit. fact.	DEEE HT	P.U. HT
✓ DLS761000	TEMPOFLUX WC M3/4' D=28 robinet apparent équerre tempo. -7sec		1	P.	-	89,77 €
✓ DLS743761	Cartouche TEMPOFLUX 3/4' chasse apparente temporisée -7sec		1	P.	-	52,94 €

Caractéristiques techniques, Conditionnement, Multiple de vente, Unité de facturation, visuels, Euroclasse, DEEE HT, PU HT en Euros et hors DEEE et Eco-mobilier; donnés à titre indicatif et susceptibles de modifications sans préavis, ils ne nous engageant qu'après confirmation expresse. Les prix unitaires indiqués sont ceux des réseaux COAXEL, REXEL et SCT, ils ne s'appliquent pas pour le réseau ESPACE ELEC.

Pour plus d'informations, consultez votre agence habituelle ou connectez-vous sur notre site internet rexel.fr - N.C-nous consulter.

✓ Produit stocké

COMPOSANTS DE MISE EN ŒUVRE

CHAUFFAGE BOIS

VANNES ET MOTEURS

TRAITEMENT DE L'EAU

OUTILLAGE, FIXATIONS, CONSOMMABLES PLOMBERIE

SANITAIRE

SANITAIRE

COLLECTIVITE

TEMPOCHASSE

DELABIE

Référence	Désignation	Mult. vente	Unit. fact.	DEEE HT	P.U. HT
✓ DL5760000	TEMPOCHASSE WC MM11/4 rob. de chasse apparent tempo. -7sec	1	P.	-	105,30 €



SECURITHERM

DELABIE

Référence	Désignation	Mult. vente	Unit. fact.	DEEE HT	P.U. HT
✓ DL5H9741S	Mitigeur douche SECURITHERM therm. Securitouch, raccords std	1	P.	-	307,91 €
✓ DL5733020	PREMIX COMPACT mitigeur thermostatique M3/4' corps brut	1	P.	-	101,07 €



RECUPERATEUR DE CALORIES

RECUPERATEUR DE CALORIES - RCEG

TECCONTROL



Référence	Désignation	Mult. vente	Unit. fact.	DEEE HT	P.U. HT
① TETRCE6_08-01	RECUPERATEUR CALORIES - ZYPHO 8KW	1	P.	-	467,28 €
① TETRCE6_08-02	RECUPERATEUR CALORIES DEPORTE- ZYPHO 8kW (SANS BONDE)	1	P.	-	460,20 €



rexel.fr 100% connecté avec votre métier



Devis
en ligne



Paniers
favoris



Commande
rapide



Commande avant
18h = livraison
le lendemain



Click &
Collect



Suivi de
commandes visuel

Caractéristiques techniques, Conditionnement, Multiple de vente, Unité de facturation, visuels, Euroclasse, DEEE HT, PU HT en Euros et hors DEEE et Eco-mobilier; donnés à titre indicatif et susceptibles de modifications sans préavis. ils ne nous engagent qu'après confirmation expresse. Les prix unitaires indiqués sont ceux des réseaux COAXEL, REXEL et SCT, ils ne s'appliquent pas pour le réseau ESPACE ELEC.

Pour plus d'informations, consultez votre agence habituelle ou connectez-vous sur notre site internet rexel.fr - N.C-nous consulter.

✓ Produit
stocké



« 10h34. Il me faut
une gaine et du câble
avant ce soir. »

**Avec le Click & Collect, votre
commande est prête en 2h max
dans votre agence.**

ON A TOUS UNE BONNE RAISON D'UTILISER REXEL.FR



3 000 produits
disponibles à J0



460 agences
partout en France



Visibilité des stocks
en temps réel

rexel.fr

100% connecté avec votre métier





Vous avez le sens de l'analyse ? Nos logiciels aussi.

Avec **Esabora.Business**, effectuez votre suivi d'affaires en toute simplicité. Des tableaux de bord complets et intuitifs vous permettent de suivre et piloter votre performance commerciale au quotidien.



 **Business**

Découvrez nos offres à partir de 49€ HT/mois

 **ESABORA**



Pour plus d'informations, consultez notre site :
www.esabora-digital-services.com

CHAUFFAGE ÉLECTRIQUE, ECS, CLIMATISATION, VENTILATION ET PHOTOVOLTAÏQUE

	CHAUFFAGE ÉLECTRIQUE	P.762
	RÉGULATION PROGRAMMATION GESTION	P.823
	VENTILATION	P.835
	CHAUFFAGE TERTIAIRE ET INDUSTRIEL	P.871
	CLIMATISATION	P.878
	PRODUCTION D'EAU CHAUDE SANITAIRE	P.912
	CHAUFFAGE ET DÉSHUMIDIFICATION DES PISCINES	P.928
	CONFORT ET HYGIÈNE	P.930
	PRODUCTION D'ÉNERGIE PHOTOVOLTAÏQUE	P.932

energeasy connect

Chauffage électrique, ECS, climatisation et ventilation

Contrôler son chauffage électrique, sa climatisation, sa ventilation et sa production d'eau chaude sanitaire, depuis chez soi ou depuis l'autre bout du monde, autant de solutions pour un confort inégalé et des économies d'énergie.

energeasyconnect.com



Energeasy connect apporte des solutions pour permettre à l'utilisateur de piloter à distance et simplement son chauffage électrique, sa climatisation, sa ventilation ainsi que sa production d'eau chaude sanitaire. Tout se programme selon les habitudes de vie de l'utilisateur pour gagner en confort et en économie d'énergie.

Associé avec les plus grandes marques, energeasy connect vous propose une panoplie de radiateurs connectés pour moderniser l'installation ou encore une simple interface radio fil pilote pour radiateurs existants.

energeasy connect s'associe à Atlantic pour le pilotage de la climatisation réversible de type gainable.

La qualité de l'air intérieur peut être optimisée en adoptant la première ventilation double flux intelligente et connectée.

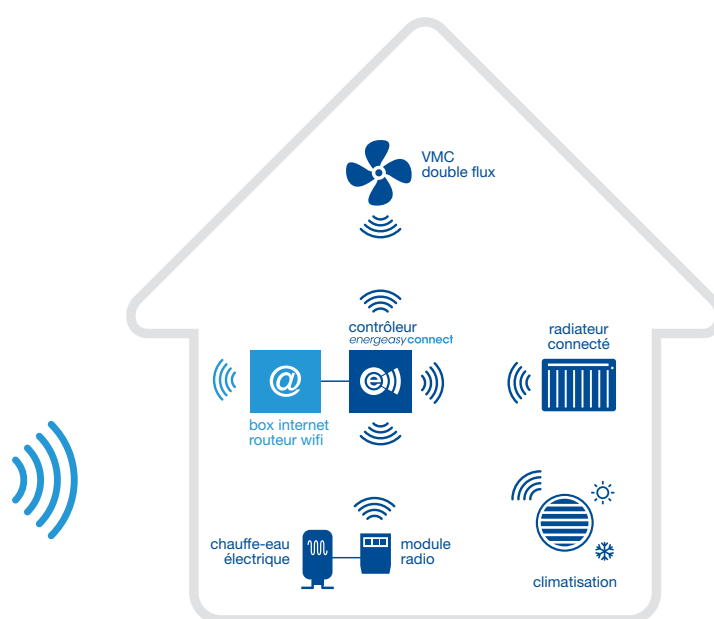

ÉLECTRICITÉ
CHAUFFAGE
AIR
DIGITAL

REXEL

EFFICACITÉ
ÉNERGÉTIQUE

**BOOSTEZ VOS VENTES
AVEC**



VOTRE PRIME CEE

POUR L'INSTALLATION D'UN ÉMETTEUR ÉLECTRIQUE À
RÉGULATION ÉLECTRONIQUE À FONCTIONS AVANCÉES ⁽¹⁾

 **NOUVEAUX TARIFS 2019**



ISOLATION



CHAUFFAGE
ET ECS



RÉGULATION

Offre Primexel valable du 01/01/19 au 31/12/20 *

- 1 Avant toute signature de devis, inscrivez-vous sur www.primexel.fr : c'est gratuit et sans engagement**
- 2 Simulez votre prime CEE**
- 3 Créez votre dossier travaux**
- 4 La prime CEE vous est versée par chèque ou par virement****

*sauf changements réglementaires et barèmes
**vous devez verser au moins 25% du montant de la prime CEE à votre client sous forme de remise sur devis et facture

BAR-TH-158

Exemple pour un chantier*

- Maison individuelle construite depuis plus de 2 ans
- 6 émetteurs installés

	Prime CEE ⁽¹⁾	Prime CEE ⁽¹⁾ en cas de grande précarité énergétique
H1 ⁽²⁾	115,20 €	230,40 €
H2 ⁽²⁾	93,60 €	187,20 €
H3 ⁽²⁾	64,80 €	129,60 €
H3 ⁽²⁾ CORSE	129,60 €	194,40 €



H3 CORSE

(1) Voir conditions d'éligibilité sur www.primexel.fr

(2) Départements de la zone H1 : 01, 02, 03, 05, 08, 10, 14, 15, 19, 21, 23, 25, 27, 28, 38, 39, 42, 43, 45, 51, 52, 54, 55, 57, 58, 59, 60, 61, 62, 63, 67, 68, 69, 70, 71, 73, 74, 75, 76, 77, 78, 80, 87, 88, 89, 90, 91, 92, 93, 94, 95.

Départements de la zone H2 : 04, 07, 09, 12, 16, 17, 18, 22, 24, 26, 29, 31, 32, 33, 35, 36, 37, 40, 41, 44, 46, 47, 48, 49, 50, 53, 56, 64, 65, 72, 79, 81, 82, 84, 85, 86.

Départements de la zone H3 : 06, 11, 13, 30, 34, 66, 83.

Départements de la zone H3 Corse : 2A, 2B.

Pour plus d'informations, rendez-vous sur

www.primexel.fr

L'énergie est notre avenir, économisons-la !

2019 - Économie d'Énergie, 67 Boulevard Bessières, 75017 Paris. SAS au capital de 1.000.000 d'euros - RCS PARIS 499 388 544 REXEL France, 13 bd du Fort de Vaux, CS 60002, 75828 Paris cedex 17. SAS au capital de 41.940.672 d'euros - RCS PARIS 309 304 616

CHAUFFAGE ÉLECTRIQUE

RADIATEURS CHALEUR DOUCE ET INERTIE

COZYTOUCH



Choisissez votre niveau de confort et d'économies d'énergie, vos équipements s'adaptent !

- En un seul clic, profitez à distance de toutes les fonctions de votre appareil
- Modifier les consignes de températures d'où vous le voulez et quand vous le souhaitez.
- Gérer facilement vos absences.
- Visualisez la consommation de vos appareils et vos économies.

Référence	Désignation	Mult. vente	Unit. fact.	DEEE HT	P.U. HT
1 ✓ ATLS00090	BRIDGE COZYTOUCH ATLANTIC	1	P.	0,12 €	100,00 €

IRISIUM CONNECTÉ



Fusion des innovations techniques les plus avancées et d'un design empreint d'émotion, le nouveau radiateur IRISIUM est l'expression la plus aboutie du savoir-faire d'ATLANTIC dans la pure tradition de la qualité et du design à la française.

Les + produits :

- Jusqu'à 45% d'économie d'énergie grâce à la fonction Pilotage Intelligent
- Chaleur douce et température homogène
- Façade en Corian® aux propriétés inertielles exceptionnelles
- Détection automatique d'ouverture et fermeture de fenêtre
- Programmation personnalisable
- Disponible en 4 finitions : Irisium, Serenity, Origamy et Mozaïc
- 2 formats : horizontal et vertical
- Pilotage et programmation du radiateur à distance grâce à l'application Cozytouch

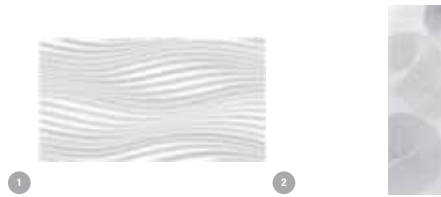

Référence	Désignation	puissance (W)	largeur (mm)	hauteur (mm)	profondeur (mm)	poids (kg)	couleur	mode de pose	Mult. vente	Unit. fact.	DEEE HT	P.U. HT
1 ATLG03110	IRISIUM H 1000W BLC MNRL	1000	1100	600	97	27	blanc	horizontal	1	P.	1,67 €	1301,40 €
1 ATLG03115	IRISIUM H 1500W BLC MNRL	1500	1530	600	97	39	blanc	horizontal	1	P.	1,67 €	1503,36 €
2 ATLG03210	IRISIUM V 1000W BLC MNRL	1000	550	1600	100	35	blanc	vertical	1	P.	1,67 €	1360,80 €
2 ✓ ATLG03215	IRISIUM V 1500W BLC MNRL	1500	550	1900	100	42	blanc	vertical	1	P.	1,67 €	1584,36 €

DIVALI PRÉMIUM



Un radiateur design et haut de gamme avec une façade en verre aux propriétés inertielles uniques qui favorise le rayonnement et la sensation de bien-être.

• Les + produits :

- Jusqu'à 30% d'économie d'énergie
- Une fonction lumineuse innovante avec 2 modes de rétroéclairage possibles : mode Tamisé et mode Veilleuse.
- Sensation de chaleur douce et naturelle procurée par la façade chauffante
- Corps de chauffe en fonte qui conserve la chaleur et permet de garder une température homogène dans la pièce
- Détection automatique d'ouverture et fermeture de fenêtre
- Programmation personnalisable
- Façade en verre qui allie discrétion et élégance
- Disponible en 2 couleurs
- 3 formats : horizontal, vertical et plinthe
- Pilotage et programmation du radiateur à distance grâce à l'application Cozytouch



Référence	Désignation	puissance (W)	largeur (mm)	hauteur (mm)	profondeur (mm)	poids (kg)	couleur	mode de pose	Mult. vente	Unit. fact.	DEEE HT	P.U. HT
ATLS07636	DIVALI PREMIUM H 1000W BLC	1000	710	585	115	22	blanc	horizontal	1	P.	1,67 €	1181,17 €
ATLS07637	DIVALI PREMIUM H 1500W BLC	1500	970	585	115	29	blanc	horizontal	1	P.	1,67 €	1443,53 €
ATLS07638	DIVALI PREMIUM H 1900W BLC	1900	1230	585	115	36	blanc	horizontal	1	P.	1,67 €	1730,66 €
ATLS07639	DIVALI PREMIUM V 1000W BLC	1000	450	1555	143	34	blanc	vertical	1	P.	1,67 €	1339,94 €
ATLS07640	DIVALI PREMIUM V 1500W BLC	1500	450	1555	143	38	blanc	vertical	1	P.	1,67 €	1686,75 €
ATLS07641	DIVALI PREMIUM V 2000W BLC	2000	450	1555	143	42	blanc	vertical	1	P.	1,67 €	2052,70 €
ATLS07643	DIVALI PREMIUM PL 1500W BLC	1500	1320	300	115	29	blanc	soubassement	1	P.	1,67 €	1730,66 €
ATLS07645	DIVALI PREMIUM H 1000W NOIR	1000	710	585	115	22	noir	horizontal	1	P.	1,67 €	1181,17 €
ATLS07646	DIVALI PREMIUM H 1500W NOIR	1500	970	585	115	29	noir	horizontal	1	P.	1,67 €	1443,53 €
ATLS07647	DIVALI PREMIUM H 1900W NOIR	1900	1230	585	115	36	noir	horizontal	1	P.	1,67 €	1730,66 €
ATLS07648	DIVALI PREMIUM V 1000W NOIR	1000	450	1555	143	34	noir	vertical	1	P.	1,67 €	1339,94 €
ATLS07649	DIVALI PREMIUM V 1500W NOIR	1500	450	1555	143	38	noir	vertical	1	P.	1,67 €	1686,75 €
ATLS07650	DIVALI PREMIUM V 2000W NOIR	2000	450	1555	143	42	noir	vertical	1	P.	1,67 €	2052,70 €
ATLS07652	DIVALI PREMIUM PL 1500W NOIR	1500	1320	300	115	29	noir	soubassement	1	P.	1,67 €	1730,66 €

Caractéristiques techniques, Conditionnement, Multiple de vente, Unité de facturation, visuels, Euroclasse, DEEE HT, PU HT en Euros et hors DEEE et Eco-mobilier; donnés à titre indicatif et susceptibles de modifications sans préavis, ils ne nous engageant qu'après confirmation expresse. Les prix unitaires indiqués sont ceux des réseaux COAXEL, REXEL et SCT, ils ne s'appliquent pas pour le réseau ESPACE ELEC.

✓ Produit stocké

Pour plus d'informations, consultez votre agence habituelle ou connectez-vous sur notre site internet rexel.fr - N.C-nous consulter.

Un radiateur connecté design à haute performance énergétique qui offre un confort inégalé et de nouvelles fonctions lumineuses.

- Les + produits :
 - Jusqu'à 45% d'économie d'énergie grâce à la fonction Pilotage Intelligent
 - Fonction lumineuse innovante avec 3 modes de rétroéclairage possibles : mode Tamisé, mode Détection et mode Veilleuse.
 - Design fin et esthétique avec une surface incurvée et une structure bicolor
 - Sensation de chaleur douce et naturelle procurée par la façade chauffante
 - Corps de chauffe en fonte qui conserve la chaleur et permet de garder une température homogène dans la pièce de garder une température homogène dans la pièce
 - Détection automatique d'ouverture et fermeture de fenêtre
 - Programmation personnalisable
 - Disponible en 2 couleurs
 - 3 formats : horizontal, vertical et plinthe
 - Pilotage et programmation du radiateur à distance grâce à l'application Cozytouch



Référence	Désignation	puissance (W)	largeur (mm)	hauteur (mm)	profondeur (mm)	poids (kg)	couleur	mode de pose	Mult. vente	Unit. fact.	DEEE HT	P.U. HT
✓ 1 ATLS07608	DIVALI PI CONNECTE H 0750W BLC	750	540	565	110	14	blanc	horizontal	1	P.	1,67 €	669,97 €
✓ 1 ATLS07609	DIVALI PI CONNECTE H 1000W BLC	1000	670	565	110	19	blanc	horizontal	1	P.	1,67 €	743,16 €
✓ 1 ATLS07611	DIVALI PI CONNECTE H 1250W BLC	1250	800	565	110	24	blanc	horizontal	1	P.	1,67 €	865,89 €
✓ 1 ATLS07613	DIVALI PI CONNECTE H 1500W BLC	1500	930	565	110	27	blanc	horizontal	1	P.	1,67 €	907,56 €
✓ 1 ATLS07614	DIVALI PI CONNECTE H 2000W BLC	2000	1190	565	110	36	blanc	horizontal	1	P.	1,67 €	1 088,84 €
✓ 1 ATLS07616	DIVALI PI CONNECTE V 1000W BLC	1000	430	1520	137	22	blanc	vertical	1	P.	1,67 €	843,37 €
✓ 1 ATLS07617	DIVALI PI CONNECTE V 1500W BLC	1500	430	1520	137	27	blanc	vertical	1	P.	1,67 €	1 060,69 €
✓ 1 ATLS07618	DIVALI PI CONNECTE V 2000W BLC	2000	430	1520	137	32	blanc	vertical	1	P.	1,67 €	1 291,52 €
✓ 1 ATLS07619	DIVALI PI CONNECTE PL 0750W BLC	750	880	300	110	13	blanc	soubassement	1	P.	1,67 €	801,71 €
✓ 1 ATLS07621	DIVALI PI CONNECTE PL 1000W BLC	1000	1030	300	110	16	blanc	soubassement	1	P.	1,67 €	890,67 €
✓ 1 ATLS07622	DIVALI PI CONNECTE PL 1500W BLC	1500	1320	300	110	23	blanc	soubassement	1	P.	1,67 €	1 088,84 €
2 ATLS07623	DIVALI PI CONNECTE H 0750W GRIS ÉTOILÉ	750	540	565	110	14	gris	horizontal	1	P.	1,67 €	774,69 €
2 ATLS07624	DIVALI PI CONNECTE H 1000W GRIS ÉTOILÉ	1000	670	565	110	19	gris	horizontal	1	P.	1,67 €	847,88 €
✓ 2 ATLS07625	DIVALI PI CONNECTE H 1250W GRIS ÉTOILÉ	1250	800	565	110	24	gris	horizontal	1	P.	1,67 €	971,74 €
✓ 2 ATLS07626	DIVALI PI CONNECTE H 1500W GRIS ÉTOILÉ	1500	930	565	110	27	gris	horizontal	1	P.	1,67 €	1 012,27 €
✓ 2 ATLS07627	DIVALI PI CONNECTE H 2000W GRIS ÉTOILÉ	2000	1190	565	110	36	gris	horizontal	1	P.	1,67 €	1 193,56 €
2 ATLS07628	DIVALI PI CONNECTE V 1000W GRIS ÉTOILÉ	1000	430	1520	137	22	gris	vertical	1	P.	1,67 €	948,09 €
2 ATLS07629	DIVALI PI CONNECTE V 1500W GRIS ÉTOILÉ	1500	430	1520	137	27	gris	vertical	1	P.	1,67 €	1 166,54 €
✓ 2 ATLS07630	DIVALI PI CONNECTE V 2000W GRIS ÉTOILÉ	2000	430	1520	137	32	gris	vertical	1	P.	1,67 €	1 396,24 €
2 ATLS07631	DIVALI PI CONNECTE PL 0750W GRIS ÉTOILÉ	750	880	300	110	13	gris	soubassement	1	P.	1,67 €	907,56 €
2 ATLS07632	DIVALI PI CONNECTE PL 1000W GRIS ÉTOILÉ	1000	1030	300	110	16	gris	soubassement	1	P.	1,67 €	996,51 €
2 ATLS07633	DIVALI PI CONNECTE PL 1500W GRIS ÉTOILÉ	1500	1320	300	110	23	gris	soubassement	1	P.	1,67 €	1 193,56 €

ONIRIS CONNECTÉ

Un radiateur réactif qui s'adapte à vos mouvements et à votre rythme de vie

- Les + produits :
 - Jusqu'à 45% d'économie d'énergie grâce à la fonction Pilotage Intelligent
 - Une chaleur douce qui vous enveloppe rapidement grâce à la combinaison de ses 2 corps de chauffe : Un corps de chauffe en aluminium et une façade chauffante
 - Détection automatique d'ouverture et fermeture de fenêtre
 - Programmation personnalisable
 - Disponible en 2 couleurs
 - 3 formats : horizontal, vertical et plinthe
 - Pilotage et programmation du radiateur à distance grâce à l'application Cozytouch



Référence	Désignation	puissance (W)	largeur (mm)	hauteur (mm)	profondeur (mm)	poids (kg)	couleur	mode de pose	Mult. vente	Unit. fact.	DEEE HT	P.U. HT
✓ 1 ATLS03907	ONIRIS PI CONNECTE H 0750W BLC	750	613	615	110	11	blanc	horizontal	1	P.	1,67 €	631,91 €
✓ 1 ATLS03910	ONIRIS PI CONNECTE H 1000W BLC	1000	761	615	110	13	blanc	horizontal	1	P.	1,67 €	682,26 €
✓ 1 ATLS03912	ONIRIS PI CONNECTE H 1250W BLC	1250	909	615	110	15	blanc	horizontal	1	P.	1,67 €	810,42 €
✓ 1 ATLS03915	ONIRIS PI CONNECTE H 1500W BLC	1500	1058	615	110	18	blanc	horizontal	1	P.	1,67 €	841,96 €
✓ 1 ATLS03920	ONIRIS PI CONNECTE H 2000W BLC	2000	1205	615	110	20	blanc	horizontal	1	P.	1,67 €	1 030,55 €

Caractéristiques techniques, Conditionnement, Multiple de vente, Unité de facturation, visuels, Euroclasse, DEEE HT, PU HT en Euros et hors DEEE et Eco-mobilier; donnés à titre indicatif et susceptibles de modifications sans préavis, ils ne nous engagent qu'après confirmation expresse. Les prix unitaires indiqués sont ceux des réseaux COAXEL, REXEL et SCT, ils ne s'appliquent pas pour le réseau ESPACE ELEC. Pour plus d'informations, consultez votre agence habituelle ou connectez-vous sur notre site internet rexel.fr - N.C-nous consulter.

✓ Produit stocké

CHAUFFAGE ÉLECTRIQUE

RADIATEURS CHALEUR DOUCE ET INERTIE

ONIRIS CONNECTÉ



Référence	Désignation	puissance (W)	largeur (mm)	hauteur (mm)	profondeur (mm)	poids (kg)	couleur	mode de pose	Mult. vente	Unit. fact.	DEEE HT	P.U. HT
✓ 2 ATLS18810	ONIRIS PI CONNECTE V 1000W BLC	1000	470	1120	159	17	blanc	vertical	1	P.	1,67 €	803,85 €
✓ 2 ATLS18815	ONIRIS PI CONNECTE V 1500W BLC	1500	470	1340	159	21	blanc	vertical	1	P.	1,67 €	997,69 €
✓ 2 ATLS18820	ONIRIS PI CONNECTE V 2000W BLC	2000	470	1540	159	24	blanc	vertical	1	P.	1,67 €	1101,45 €
✓ 3 ATLS02107	ONIRIS CONNECTE PLI 0750W BLC	750	889	300	110	8	blanc	soubassement	1	P.	1,67 €	826,85 €
✓ 3 ATLS02110	ONIRIS CONNECTE PLI 1000W BLC	1000	1038	300	110	9	blanc	soubassement	1	P.	1,67 €	884,89 €
✓ 3 ATLS02115	ONIRIS CONNECTE PLI 1500W BLC	1500	1550	300	110	14	blanc	soubassement	1	P.	1,67 €	1049,16 €
✓ ATLS03908	ONIRIS PI CONNECTE H 0750W GRIS ETOILE	750	613	615	110	11	gris	horizontal	1	P.	1,67 €	703,21 €
✓ ATLS03909	ONIRIS PI CONNECTE H 1000W GRIS ETOILE	1000	761	615	110	13	gris	horizontal	1	P.	1,67 €	758,75 €
✓ ATLS03911	ONIRIS PI CONNECTE H 1250W GRIS ETOILE	1250	909	615	110	15	gris	horizontal	1	P.	1,67 €	874,03 €
✓ ATLS03913	ONIRIS PI CONNECTE H 1500W GRIS ETOILE	1500	1058	615	110	18	gris	horizontal	1	P.	1,67 €	915,95 €
✓ ATLS03914	ONIRIS PI CONNECTE H 2000W GRIS ETOILE	2000	1205	615	110	20	gris	horizontal	1	P.	1,67 €	1085,73 €
4 ATLS03916	ONIRIS PI CONNECTE V 1000W GRIS ETOILE	1000	470	1120	159	17	gris	vertical	1	P.	1,67 €	868,79 €
4 ATLS03917	ONIRIS PI CONNECTE V 1500W GRIS ETOILE	1500	470	1340	159	21	gris	vertical	1	P.	1,67 €	1055,34 €
✓ 4 ATLS03918	ONIRIS PI CONNECTE V 2000W GRIS ETOILE	2000	470	1540	159	24	gris	vertical	1	P.	1,67 €	1199,96 €
5 ATLS03919	ONIRIS CONNECTE PLI 0750W GRIS ETOILE	750	889	300	110	8	gris	soubassement	1	P.	1,67 €	890,80 €
5 ATLS03921	ONIRIS CONNECTE PLI 1000W GRIS ETOILE	1000	1038	300	110	9	gris	soubassement	1	P.	1,67 €	945,30 €
5 ATLS03922	ONIRIS CONNECTE PLI 1500W GRIS ETOILE	1500	1550	300	110	14	gris	soubassement	1	P.	1,67 €	1103,54 €

CALISSIA CONNECTÉ



Un confort enveloppant avec une chaleur qui reste longtemps perceptible grâce à son corps de chauffe en fonte

• Les + produits :

- Jusqu'à 30% d'économie d'énergie
- Détection automatique d'ouverture et fermeture de fenêtre
- Programmation personnalisable
- 2 formats : horizontal et vertical
- Pilotage et programmation du radiateur à distance grâce à l'application Cozytouch

Référence	Désignation	puissance (W)	largeur (mm)	hauteur (mm)	profondeur (mm)	poids (kg)	couleur	mode de pose	Mult. vente	Unit. fact.	DEEE HT	P.U. HT
✓ 1 ATLS29807	CALISSIA CONNECTE H 0750W BLC	750	455	615	141	11	blanc	horizontal	1	P.	1,67 €	561,31 €
✓ 1 ATLS29810	CALISSIA CONNECTE H 1000W BLC	1000	603	615	141	16	blanc	horizontal	1	P.	1,67 €	614,20 €
✓ 1 ATLS29812	CALISSIA CONNECTE H 1250W BLC	1250	751	615	141	21	blanc	horizontal	1	P.	1,67 €	718,48 €
✓ 1 ATLS29815	CALISSIA CONNECTE H 1500W BLC	1500	899	615	141	23	blanc	horizontal	1	P.	1,67 €	750,17 €
✓ 1 ATLS29820	CALISSIA CONNECTE H 2000W BLC	2000	1121	615	141	30	blanc	horizontal	1	P.	1,67 €	921,06 €
✓ 2 ATLS29910	CALISSIA CONNECTE V 1000W BLC	1000	474	1130	120	23	blanc	vertical	1	P.	1,67 €	717,09 €
✓ 2 ATLS29915	CALISSIA CONNECTE V 1500W BLC	1500	474	1352	120	30	blanc	vertical	1	P.	1,67 €	879,84 €
✓ 2 ATLS29920	CALISSIA CONNECTE V 2000W BLC	2000	474	1574	120	32	blanc	vertical	1	P.	1,67 €	1014,11 €

AGILIA CONNECTÉ



Le radiateur connecté le plus compact du marché avec un encombrement réduit à partir de 372 mm de large pour le modèle horizontal.

• Les + produits :

- Jusqu'à 45% d'économie d'énergie grâce à la fonction Pilotage Intelligent
- Aussi compact qu'un convecteur pour s'installer dans les petits espaces
- Une chaleur douce qui vous enveloppe rapidement grâce à la combinaison de ses 2 corps de chauffe
- Un corps de chauffe en aluminium et une façade chauffante
- Détection automatique d'ouverture et fermeture de fenêtre
- Programmation personnalisable
- 2 formats : horizontal et vertical
- Pilotage et programmation du radiateur à distance grâce à l'application Cozytouch

Référence	Désignation	puissance (W)	largeur (mm)	hauteur (mm)	profondeur (mm)	poids (kg)	couleur	mode de pose	Mult. vente	Unit. fact.	DEEE HT	P.U. HT
✓ 1 ATLS03105	AGILIA PI CO H 0500W BLC	500	372	530	129	5,5	blanc	horizontal	1	P.	1,67 €	382,42 €
✓ 1 ATLS03107	AGILIA PI CO H 0750W BLC	750	372	530	129	5,5	blanc	horizontal	1	P.	1,67 €	426,54 €
✓ 1 ATLS03110	AGILIA PI CO H 1000W BLC	1000	446	530	129	6,4	blanc	horizontal	1	P.	1,67 €	471,79 €
✓ 1 ATLS03112	AGILIA PI CO H 1250W BLC	1250	520	530	129	7,5	blanc	horizontal	1	P.	1,67 €	573,38 €
✓ 1 ATLS03115	AGILIA PI CO H 1500W BLC	1500	594	530	138	8,6	blanc	horizontal	1	P.	1,67 €	626,06 €

Caractéristiques techniques, Conditionnement, Multiple de vente, Unité de facturation, visuels, Euroclasse, DEEE HT, PU HT en Euros et hors DEEE et Eco-mobilier; donnés à titre indicatif et susceptibles de modifications sans préavis. ✓ Produit stocké
ils ne nous engageant qu'après confirmation expresse. Les prix unitaires indiqués sont ceux des réseaux COAXEL, REXEL et SCT, ils ne s'appliquent pas pour le réseau ESPACE ELEC.
Pour plus d'informations, consultez votre agence habituelle ou connectez-vous sur notre site internet rexel.fr - N.C.-nous consulter.

AGILIA CONNECTÉ



Référence	Désignation	puissance (W)	largeur (mm)	hauteur (mm)	profondeur (mm)	poids (kg)	couleur	mode de pose	Mult. vente	Unit. fact.	DEEE HT	P.U. HT
✓ 1 ATLS03120	AGILIA PI CO H 2000W BLC	2000	742	530	138	9.3	blanc	horizontal	1	P.	1,67 €	769,47 €
✓ 2 ATLS18215	AGILIA PI CO V 1500W BLC	1500	460	1392	145	18	blanc	appareil mural	1	P.	1,67 €	777,78 €
✓ 2 ATLS18220	AGILIA PI CO V 2000W BLC	2000	460	1540	145	19.5	blanc	appareil mural	1	P.	1,67 €	975,46 €

NIRVANA DIGITAL



Une simplicité d'utilisation associée à une rapidité de montée en température grâce à son corps de chauffe en aluminium

- Les + produits :
 - Jusqu'à 30% d'économie d'énergie
 - Détection automatique d'ouverture et fermeture de fenêtre
 - Doté d'un indicateur de consommation
 - 5 programmes pré-enregistrés non modifiables
 - 2 formats : horizontal et vertical

Référence	Désignation	puissance (W)	largeur (mm)	hauteur (mm)	profondeur (mm)	poids (kg)	couleur	mode de pose	Mult. vente	Unit. fact.	DEEE HT	P.U. HT
✓ 1 ATLS07405	NIRVANA DIG H 0500W BLC	500	498	615	139	8	blanc	horizontal	1	P.	1,67 €	356,51 €
✓ 1 ATLS07407	NIRVANA DIG H 0750W BLC	750	498	615	139	8	blanc	horizontal	1	P.	1,67 €	388,31 €
✓ 1 ATLS07410	NIRVANA DIG H 1000W BLC	1000	645	615	139	10	blanc	horizontal	1	P.	1,67 €	417,96 €
✓ 1 ATLS07412	NIRVANA DIG H 1250W BLC	1250	794	615	139	12	blanc	horizontal	1	P.	1,67 €	466,23 €
✓ 1 ATLS07415	NIRVANA DIG H 1500W BLC	1500	942	615	139	15	blanc	horizontal	1	P.	1,67 €	524,37 €
✓ 1 ATLS07420	NIRVANA DIG H 2000W BLC	2000	1164	615	139	17	blanc	horizontal	1	P.	1,67 €	615,42 €
✓ 2 ATLS07510	NIRVANA DIG V 1000W BLC	1000	470	1173	147	15	blanc	vertical	1	P.	1,67 €	484,81 €
✓ 2 ATLS07515	NIRVANA DIG V 1500W BLC	1500	470	1395	147	18	blanc	vertical	1	P.	1,67 €	611,34 €
✓ 2 ATLS07520	NIRVANA DIG V 2000W BLC	2000	470	1617	147	21	blanc	vertical	1	P.	1,67 €	697,99 €

MODULE INTUITIV



"Module plug'n play connecté Intuitiv with Netatmo pour radiateurs Applimo, Airelec, Campa, Noiro. Algorithmes d'intelligence thermique. Pilotage par la voix et par smartphone, planning pièce par pièce, suivi des consommations..."

Référence	Désignation	couleur	largeur (mm)	hauteur (mm)	profondeur (mm)	poids (kg)	Mult. vente	Unit. fact.	DEEE HT	P.U. HT
✓ 1 APPNEN9241AA	MODULE MULLER INTUITIV BLANC	blanc	100	170	50	0.3	1	P.	0,12 €	N.C
✓ 2 APPNEN9241AAHS	MODULE MULLER INTUITIV GRIS	blanc	100	170	50	0.3	1	P.	0,12 €	N.C
✓ APPNEN930AAA	KIT SHUNT FIL-PILOTE	blanc	100	170	50	0.3	1	P.	0,12 €	30,00 €

SOLEIDOU SMART ECOCONTROL



COMPATIBLE AVEC LE MODULE MULLER INTUITIV
Un nouveau design aux lignes minces et séduisantes.
Nouvelle façade rayonnante.

Programmes pré-enregistrés modifiables à volonté de manière ultra simple en fonction de son rythme de vie.

Radiateur à chaleur douce électronique programmable 6 ordres par fil pilote.

Boîtier de commande digital. Equipé d'une façade rayonnante et d'un corps de chauffe en fonte dont la résistance est noyée au cœur de la coulée.

Existe en horizontal, vertical et bas.

Couleur blanc

Classe II, catégorie C.

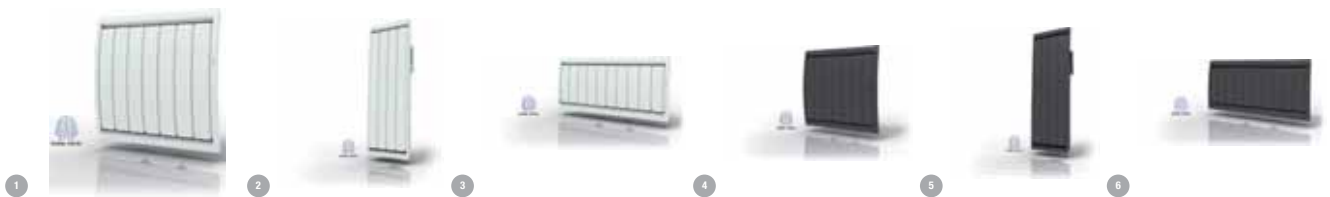

Référence	Désignation	puissance (W)	largeur (mm)	hauteur (mm)	profondeur (mm)	poids (kg)	couleur	sens de montage	Mult. vente	Unit. fact.	DEEE HT	P.U. HT
✓ 1 APP0013752SE	Soleidou H Smart Eco Cont. 750W	750	471	604	124	15.3	blanc	horizontal	1	P.	1,67 €	870,57 €
✓ 1 APP0013753SE	Soleidou H Smart Eco Cont. 1000W	1000	637	604	124	21.8	blanc	horizontal	1	P.	1,67 €	969,56 €
✓ 1 APP0013754SE	Soleidou H Smart Eco Cont. 1250W	1250	720	604	124	22.5	blanc	horizontal	1	P.	1,67 €	1129,57 €

Caractéristiques techniques, Conditionnement, Multiple de vente, Unité de facturation, visuels, Euroclasse, DEEE HT, PU HT en Euros et hors DEEE et Eco-mobilier; donnés à titre indicatif et susceptibles de modifications sans préavis. ils ne nous engagent qu'après confirmation expresse. Les prix unitaires indiqués sont ceux des réseaux COAXEL, REXEL et SCT, ils ne s'appliquent pas pour le réseau ESPACE ELEC. Pour plus d'informations, consultez votre agence habituelle ou connectez-vous sur notre site internet rexel.fr - N.C-nous consulter.

✓ Produit stocké

CHAUFFAGE ÉLECTRIQUE

RADIATEURS CHALEUR DOUCE ET INERTIE

SOLEIDOU SMART ECOCONTROL



Référence	Désignation	puissance (W)	largeur (mm)	hauteur (mm)	profondeur (mm)	poids (kg)	couleur	sens de montage	Mult. vente	Unit. fact.	DEEE HT	P.U. HT
✓ 1 APP001375SSE	☉ ☉ Soleidou H Smart Eco Cont. 1500W	1500	886	604	124	28,2	blanc	horizontal	1	P.	1,67 €	1 182,46 €
✓ 1 APP0013757SE	☉ ☉ Soleidou H Smart Eco Cont. 2000W	2000	1218	604	124	40,5	blanc	horizontal	1	P.	1,67 €	1 418,40 €
✓ 2 APP0013763SE	☉ ☉ Soleidou V Smart Eco Cont. 1000W	1000	373	1050	150	21	blanc	vertical	1	P.	1,67 €	1 020,79 €
✓ 2 APP0013765SE	☉ ☉ Soleidou V Smart Eco Cont. 1500W	1500	373	1485	150	26	blanc	vertical	1	P.	1,67 €	1 283,85 €
✓ 2 APP0013767SE	☉ ☉ Soleidou V Smart Eco Cont. 2000W	2000	456	1485	150	34	blanc	vertical	1	P.	1,67 €	1 562,02 €
3 APP0013772SE	☉ ☉ Soleidou B Smart Eco Cont. 750W	750	722	403	124	15	blanc	horizontal	1	P.	1,67 €	995,75 €
✓ 3 APP0013773SE	☉ ☉ Soleidou B Smart Eco Cont. 1000W	1000	888	403	124	18,5	blanc	horizontal	1	P.	1,67 €	1 069,61 €
3 APP0013775SE	☉ ☉ Soleidou B Smart Eco Cont. 1500W	1500	1219	403	124	26	blanc	horizontal	1	P.	1,67 €	1 345,25 €
4 APP0013753SEHS	☉ ☉ Soleidou H Sec 1000W Gri/Thorium	1000	637	604	124	21,8	blanc	horizontal	1	P.	1,67 €	1 079,07 €
4 APP0013754SEHS	☉ ☉ Soleidou H Sec 1250W Gri/Thorium	1250	720	604	124	22,5	blanc	horizontal	1	P.	1,67 €	1 237,80 €
4 APP0013755SEHS	☉ ☉ Soleidou H Sec 1500W Gri/Thorium	1500	886	604	124	28,2	blanc	horizontal	1	P.	1,67 €	1 288,49 €
4 APP0013757SEHS	☉ ☉ Soleidou H Sec 2000W Gri/Thorium	2000	1218	604	124	40,5	blanc	horizontal	1	P.	1,67 €	1 521,90 €
5 APP0013763SEHS	☉ ☉ Soleidou V Sec 1000W Gri/Thorium	1000	373	1050	147	21	blanc	vertical	1	P.	1,67 €	1 111,83 €
5 APP0013765SEHS	☉ ☉ Soleidou V Sec 1500W Gri/Thorium	1500	373	1485	147	26	blanc	vertical	1	P.	1,67 €	1 368,59 €
5 APP0013767SEHS	☉ ☉ Soleidou V Sec 2000W Gri/Thorium	2000	456	1485	147	34	blanc	vertical	1	P.	1,67 €	1 642,56 €
6 APP0013772SEHS	☉ ☉ Soleidou B Sec 750W Gris Thorium	750	722	403	124	15	blanc	horizontal	1	P.	1,67 €	1 086,79 €
6 APP0013773SEHS	☉ ☉ Soleidou B Sec 1000W Gri/Thorium	1000	888	403	124	18,5	blanc	horizontal	1	P.	1,67 €	1 157,11 €
6 APP0013775SEHS	☉ ☉ Soleidou B Sec 1500W Gri/Thorium	1500	1219	403	124	26	blanc	horizontal	1	P.	1,67 €	1 424,33 €

VIVAFONTE SMART ECOCONTROL



COMPATIBLE AVEC LE MODULE MULLER INTUITIV

Radiateur à chaleur douce électronique programmable 6 ordres par fil pilote.

Sélecteur 4 fonctions, Confort / Eco / Arrêt / Programme.

Équipé d'une façade rayonnante et d'un corps de chauffe en fonte dont la résistance est noyée au cœur de la coulée.

Existe en horizontal, vertical et bas.

Coloris Blanc.

Classe II, catégorie C.



Référence	Désignation	puissance (W)	largeur (mm)	hauteur (mm)	profondeur (mm)	poids (kg)	couleur	sens de montage	Mult. vente	Unit. fact.	DEEE HT	P.U. HT
✓ 1 APP0011872SE	☉ ☉ Vivafonte H Smart Eco 750W	750	450	585	120	13	blanc	horizontal	1	P.	1,67 €	772,70 €
✓ 1 APP0011873SE	☉ ☉ Vivafonte H Smart Eco 1000W	1000	610	585	120	19	blanc	horizontal	1	P.	1,67 €	842,24 €
✓ 1 APP0011874SE	☉ ☉ Vivafonte H Smart Eco 1250W	1250	770	585	120	22,5	blanc	horizontal	1	P.	1,67 €	955,92 €
✓ 1 APP0011875SE	☉ ☉ Vivafonte H Smart Eco 1500W	1500	925	585	120	28	blanc	horizontal	1	P.	1,67 €	1 007,84 €
✓ 1 APP0011877SE	☉ ☉ Vivafonte H Smart Eco 2000W	2000	1170	580	120	35	blanc	horizontal	1	P.	1,67 €	1 182,54 €
✓ 2 APP0011883SE	☉ ☉ Vivafonte V Smart Eco 1000W	1000	396	1050	114	22	blanc	vertical	1	P.	1,67 €	868,29 €
✓ 2 APP0011885SE	☉ ☉ Vivafonte V Smart Eco 1500W	1500	396	1485	114	27,3	blanc	vertical	1	P.	1,67 €	1 100,80 €
✓ 2 APP0011887SE	☉ ☉ Vivafonte V Smart Eco 2000W	2000	476	1485	114	30,9	blanc	vertical	1	P.	1,67 €	1 309,02 €
3 APP0011892SE	☉ ☉ Vivafonte B Smart Eco 750W	750	770	400	120	13,6	blanc	horizontal	1	P.	1,67 €	852,36 €
3 APP0011893SE	☉ ☉ Vivafonte B Smart Eco 1000W	1000	930	400	100	16,5	blanc	horizontal	1	P.	1,67 €	891,94 €
3 APP0011895SE	☉ ☉ Vivafonte B Smart Eco 1500W	1500	1165	400	100	23	blanc	horizontal	1	P.	1,67 €	1 130,54 €

Caractéristiques techniques, Conditionnement, Multiple de vente, Unité de facturation, visuels, Euroclasse, DEEE HT, PU HT en Euros et hors DEEE et Eco-mobilier; donnés à titre indicatif et susceptibles de modifications sans préavis. ils ne nous engageant qu'après confirmation expresse. Les prix unitaires indiqués sont ceux des réseaux COAXEL, REXEL et SCT, ils ne s'appliquent pas pour le réseau ESPACE ELEC.

Pour plus d'informations, consultez votre agence habituelle ou connectez-vous sur notre site internet rexel.fr - N.C.-nous consulter.

✓ Produit stocké

PEGASE SMART ECOCONTROL



COMPATIBLE AVEC LE MODULE MULLER INTUITIV

Radiateur électronique programmable 6 ordres par fil pilote, sélecteur marche/arrêt et Confort / Eco.

Équipé d'un corps de chauffe en fonte dont la résistance est noyée au cœur de la coulée.

Existe en horizontal, vertical et bas.

Coloris blanc cassé.

Classe II, catégorie C.

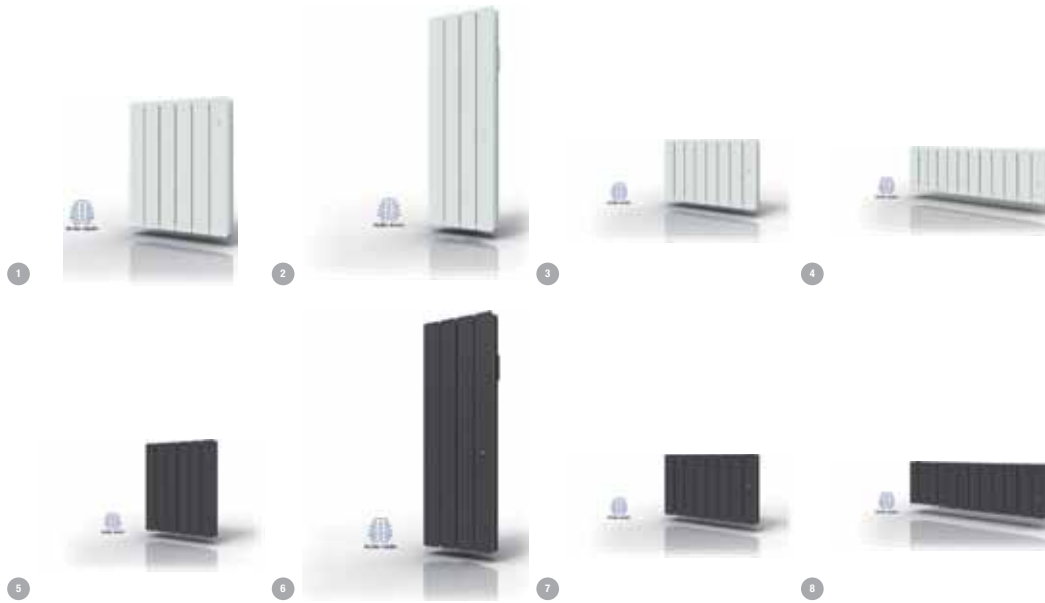

Référence	Désignation	puissance (W)	largeur (mm)	hauteur (mm)	profondeur (mm)	poids (kg)	couleur	sens de montage	Mult. vente	Unit. fact.	DEEE HT	P.U. HT
✓ 1 APP0011932SE	☉ ☉ Pegase H Smart Eco Contr. 750W	750	410	570	120	15	blanc	horizontal	1	P.	1,67 €	724,91 €
✓ 1 APP0011933SE	☉ ☉ Pegase H Smart Eco Contr.1000W	1000	495	570	120	17,5	blanc	horizontal	1	P.	1,67 €	787,03 €
✓ 1 APP0011934SE	☉ ☉ Pegase H Smart Eco Contr.1250W	1250	660	570	120	23	blanc	horizontal	1	P.	1,67 €	883,79 €
✓ 1 APP0011935SE	☉ ☉ Pegase H Smart Eco Contr.1500W	1500	660	570	120	23	blanc	horizontal	1	P.	1,67 €	934,71 €
✓ 1 APP0011937SE	☉ ☉ Pegase H Smart Eco Contr.2000W	2000	910	570	120	32,5	blanc	horizontal	1	P.	1,67 €	1107,48 €
✓ 1 APP0011938SE	☉ ☉ Pegase H Smart Eco Contr.2500W	2500	1158	570	123	40	blanc	horizontal	1	P.	1,67 €	1344,80 €
✓ 2 APP0011943SE	☉ ☉ Pegase V Smart Eco Contr.1000W	1000	344	1000	134	24,9	blanc	vertical	1	P.	1,67 €	866,02 €
✓ 2 APP0011945SE	☉ ☉ Pegase V Smart Eco Contr.1500W	1500	344	1485	134	30,8	blanc	vertical	1	P.	1,67 €	1008,68 €
✓ 2 APP0011947SE	☉ ☉ Pegase V Smart Eco Contr.2000W	2000	431	1485	134	36,6	blanc	vertical	1	P.	1,67 €	1152,00 €
3 APP0011952SE	☉ ☉ Pegase B Smart Eco Contr. 750W	750	494	404	123	13	blanc	horizontal	1	P.	1,67 €	846,67 €
✓ 3 APP0011953SE	☉ ☉ Pegase B Smart Eco Contr.1000W	1000	660	404	123	17,1	blanc	horizontal	1	P.	1,67 €	887,74 €
✓ 3 APP0011955SE	☉ ☉ Pegase B Smart Eco Contr.1500W	1500	909	404	123	23,6	blanc	horizontal	1	P.	1,67 €	1044,19 €
✓ 4 APP0011963SE	☉ ☉ Pegase PI Smart Eco Contr.1000W	1000	992	300	120	19,6	blanc		1	P.	1,67 €	975,27 €
✓ 4 APP0011965SE	☉ ☉ Pegase PI Smart Eco Contr.1500W	1500	1324	300	123	28,2	blanc		1	P.	1,67 €	1054,35 €
5 APP11932SEHS	☉ ☉ Pegase H Sec 750W Gris Thorium	750	410	570	124	15	gris	horizontal	1	P.	1,67 €	815,95 €
5 APP11933SEHS	☉ ☉ Pegase H Sec 1000W Gris Thorium	1000	495	570	124	17,5	gris	horizontal	1	P.	1,67 €	883,08 €
5 APP11934SEHS	☉ ☉ Pegase H Sec 1250W Gris Thorium	1250	660	570	124	23	gris	horizontal	1	P.	1,67 €	988,14 €
✓ 5 APP11935SEHS	☉ ☉ Pegase H Sec 1500W Gris Thorium	1500	660	570	124	23	gris	horizontal	1	P.	1,67 €	1041,96 €
5 APP11937SEHS	☉ ☉ Pegase H Sec 2000W Gris Thorium	2000	910	570	124	32,5	gris	horizontal	1	P.	1,67 €	1228,43 €
5 APP11938SEHS	☉ ☉ Pegase H Sec 2500W Gris Thorium	2500	1158	570	124	40	gris	horizontal	1	P.	1,67 €	1484,89 €
6 APP11943SEHS	☉ ☉ Pegase Sec 1000W Gris Thorium	1000	344	1000	134	24,9	gris	vertical	1	P.	1,67 €	957,06 €
✓ 6 APP11945SEHS	☉ ☉ Pegase Sec 1500W Gris Thorium	1500	344	1485	134	30,8	gris	vertical	1	P.	1,67 €	1110,59 €
6 APP11947SEHS	☉ ☉ Pegase Sec 2000W Gris Thorium	2000	431	1485	134	36,6	gris	vertical	1	P.	1,67 €	1262,52 €
7 APP11952SEHS	☉ ☉ Pegase Bas Sec 750W Gris Thorium	750	494	404	123	13	gris	horizontal	1	P.	1,67 €	937,71 €
7 APP11953SEHS	☉ ☉ Pegase B Sec 1000W Gris Thorium	1000	660	404	123	17,1	gris	horizontal	1	P.	1,67 €	999,04 €
7 APP11955SEHS	☉ ☉ Pegase B Sec 1500W Gris Thorium	1500	909	404	123	23,6	gris	horizontal	1	P.	1,67 €	1123,73 €
8 APP11963SEHS	☉ ☉ Pegase PI Sec 1000W Gris Thorium	1000	992	300	123	17,1	gris		1	P.	1,67 €	1066,31 €
8 APP11965SEHS	☉ ☉ Pegase PI Sec 1500W Gris Thorium	1500	1324	303	123	23,6	gris		1	P.	1,67 €	1149,85 €

Caractéristiques techniques, Conditionnement, Multiple de vente, Unité de facturation, visuels, Euroclasse, DEEE HT, PU HT en Euros et hors DEEE et Eco-mobilier; donnés à titre indicatif et susceptibles de modifications sans préavis, ils ne nous engagent qu'après confirmation expresse. Les prix unitaires indiqués sont ceux des réseaux COAXEL, REXEL et SCT, ils ne s'appliquent pas pour le réseau ESPACE ELEC.

Pour plus d'informations, consultez votre agence habituelle ou connectez-vous sur notre site internet rexel.fr - N.C-nous consulter.



Produit stocké

CHAUFFAGE ÉLECTRIQUE

RADIATEURS CHALEUR DOUCE ET INERTIE

LENA SMART ECOCONTROL



COMPATIBLE AVEC LE MODULE MULLER INTUITIV

Radiateur à chaleur douce électronique programmable 6 ordres par fil pilote

Sélecteur 4 fonctions : Confort / Eco / Arrêt / Programme.

Équipé d'une façade rayonnante et d'une résistance garantie silencieuse à vie.

Couleur Blanc, Classe II, catégorie C.

Reçoit les cassettes de programmation Progress.

Esthétique commune avec le Novares.

Version équipée d'un détecteur d'absence.



Référence	Désignation	puissance (W)	largeur (mm)	hauteur (mm)	profondeur (mm)	poids (kg)	couleur	sens de montage	Mult. vente	Unit. fact.	DEEE HT	P.U. HT
✓ 1 APP0012162SE	Ⓜ Ⓜ Lena H Smart Eco Contr. 750W	750	460	609	115	16.5	blanc	horizontal	1	P.	1,67 €	688,49 €
✓ 1 APP0012163SE	Ⓜ Ⓜ Lena H Smart Eco Contr.1000W	1000	620	609	115	23	blanc	horizontal	1	P.	1,67 €	750,31 €
✓ 1 APP0012164SE	Ⓜ Ⓜ Lena H Smart Eco Contr.1250W	1250	780	609	115	26.5	blanc	horizontal	1	P.	1,67 €	845,47 €
✓ 1 APP0012165SE	Ⓜ Ⓜ Lena H Smart Eco Contr.1500W	1500	940	609	115	34	blanc	horizontal	1	P.	1,67 €	898,07 €
✓ 1 APP0012167SE	Ⓜ Ⓜ Lena H Smart Eco Contr.2000W	2000	1180	609	115	43	blanc	horizontal	1	P.	1,67 €	1 070,49 €
✓ 2 APP0012173SE	Ⓜ Ⓜ Lena V Smart Eco Control 1000W	1000	420	1075	135	26	blanc	vertical	1	P.	1,67 €	772,70 €
✓ 2 APP0012175SE	Ⓜ Ⓜ Lena V Smart Eco Control 1500W	1500	420	1510	135	33	blanc	vertical	1	P.	1,67 €	931,54 €
✓ 2 APP0012177SE	Ⓜ Ⓜ Lena V Smart Eco Control 2000W	2000	500	1510	135	39	blanc	vertical	1	P.	1,67 €	1 076,84 €
9 APP0012182SE	Ⓜ Ⓜ Lena Bas Smart Eco Contr.750W	750	780	425	125	16	blanc	horizontal	1	P.	1,67 €	812,53 €
✓ 3 APP0012183SE	Ⓜ Ⓜ Lena Bas Smart Eco Contr.1000W	1000	940	425	125	19.5	blanc	horizontal	1	P.	1,67 €	851,77 €
✓ 3 APP0012185SE	Ⓜ Ⓜ Lena Bas Smart Eco Contr.1500W	1500	1180	425	125	27.5	blanc	horizontal	1	P.	1,67 €	1 006,91 €
4 APP12162SEHS	Ⓜ Ⓜ Lena H Sec 750W Gris Thorium	750	460	609	115	16.5	gris	horizontal	1	P.	1,67 €	779,53 €
4 APP12163SEHS	Ⓜ Ⓜ Lena H Sec 1000W Gris Thorium	1000	620	609	115	23	gris	horizontal	1	P.	1,67 €	846,37 €
4 APP12164SEHS	Ⓜ Ⓜ Lena H Sec 1250W Gris Thorium	1250	780	609	115	26.5	gris	horizontal	1	P.	1,67 €	949,82 €
✓ 4 APP12165SEHS	Ⓜ Ⓜ Lena H Sec 1500W Gris Thorium	1500	940	609	115	34	gris	horizontal	1	P.	1,67 €	1 005,32 €
4 APP12167SEHS	Ⓜ Ⓜ Lena H Sec 2000W Gris Thorium	2000	1180	609	115	43	gris	horizontal	1	P.	1,67 €	1 191,43 €
5 APP12173SEHS	Ⓜ Ⓜ Lena V Sec 1000W Gris Thorium	1000	420	1075	135	26	gris	vertical	1	P.	1,67 €	863,74 €
5 APP12175SEHS	Ⓜ Ⓜ Lena V Sec 1500W Gris Thorium	1500	420	1510	135	33	gris	vertical	1	P.	1,67 €	1 033,45 €
5 APP12177SEHS	Ⓜ Ⓜ Lena V Sec 2000W Gris Thorium	2000	500	1510	135	39	gris	vertical	1	P.	1,67 €	1 187,36 €
6 APP12182SEHS	Ⓜ Ⓜ Lena Bas Sec 750W Gris Thorium	750	780	425	125	16	gris	horizontal	1	P.	1,67 €	903,57 €
6 APP12183SEHS	Ⓜ Ⓜ Lena Bas Sec 1000W Gris Thorium	1000	940	425	125	19.5	gris	horizontal	1	P.	1,67 €	946,19 €
6 APP12185SEHS	Ⓜ Ⓜ Lena Bas Sec 1500W Gris Thorium	1500	1180	425	125	27.5	gris	horizontal	1	P.	1,67 €	1 113,92 €

Caractéristiques techniques, Conditionnement, Multiple de vente, Unité de facturation, visuels, Euroclasse, DEEE HT, PU HT en Euros et hors DEEE et Eco-mobilier; donnés à titre indicatif et susceptibles de modifications sans préavis, ils ne nous engageant qu'après confirmation expresse. Les prix unitaires indiqués sont ceux des réseaux COAXEL, REXEL et SCT, ils ne s'appliquent pas pour le réseau ESPACE ELEC.

✓ Produit stocké

Pour plus d'informations, consultez votre agence habituelle ou connectez-vous sur notre site internet rexel.fr - N.C-nous consulter.

BELLA SMART ECOCONTROL



COMPATIBLE AVEC LE MODULE MULLER INTUITIV

Radiateur à chaleur douce électronique programmable 6 ordres par fil pilote
Sélecteur 4 fonctions : Confort / Eco / Arrêt / Programme.
Équipé d'une façade rayonnante et d'une résistance garantie silencieuse à vie.
Couleur Blanc, Classe II, catégorie C.
Reçoit les cassettes de programmation Progress.
Esthétique commune avec le Novares.
Version équipée d'un détecteur d'absence.

Référence	Désignation	puissance (W)	largeur (mm)	hauteur (mm)	profondeur (mm)	poids (kg)	couleur	sens de montage	Mult. vente	Unit. fact.	DEEE HT	P.U. HT
1 APP0012870SE	Bella Smart Eco Control 300W	300	466	600	133	6,6	blanc	horizontal	1	P.	1,67 €	606,63 €
1 APP0012871SE	Bella Smart Eco Control 500W	500	466	600	133	6,6	blanc	horizontal	1	P.	1,67 €	606,63 €
1 APP0012872SE	Bella Smart Eco Control 750W	750	626	600	133	6,6	blanc	horizontal	1	P.	1,67 €	606,63 €
1 APP0012873SE	Bella Smart Eco Control 1000W	1000	626	600	133	8,8	blanc	horizontal	1	P.	1,67 €	661,30 €
1 APP0012874SE	Bella Smart Eco Control 1250W	1250	786	600	133	11	blanc	horizontal	1	P.	1,67 €	778,00 €
1 APP0012875SE	Bella Smart Eco Control 1500W	1500	946	600	133	13,1	blanc	horizontal	1	P.	1,67 €	820,05 €
1 APP0012877SE	Bella Smart Eco Control 2000W	2000	1186	600	133	16,5	blanc	horizontal	1	P.	1,67 €	989,32 €
2 APP12870SEHS	Bella Sec 300W Gris Thorium	300	466	600	133	6,6	gris	horizontal	1	P.	1,67 €	695,35 €
2 APP12871SEHS	Bella Sec 500W Gris Thorium	500	466	600	133	6,6	gris	horizontal	1	P.	1,67 €	695,35 €
2 APP12872SEHS	Bella Sec 750W Gris Thorium	750	466	600	133	6,6	gris	horizontal	1	P.	1,67 €	695,35 €
2 APP12873SEHS	Bella Sec 1000W Gris Thorium	1000	626	600	133	8,8	gris	horizontal	1	P.	1,67 €	750,27 €
2 APP12874SEHS	Bella Sec 1250W Gris Thorium	1250	786	600	133	11	gris	horizontal	1	P.	1,67 €	864,26 €
2 APP12875SEHS	Bella Sec 1500W Gris Thorium	1500	946	600	133	13,1	gris	horizontal	1	P.	1,67 €	905,71 €
2 APP12877SEHS	Bella Sec 2000W Gris Thorium	2000	1186	600	133	16,5	gris	horizontal	1	P.	1,67 €	1 073,59 €

NOVALYS SMART ECOCONTROL



COMPATIBLE AVEC LE MODULE MULLER INTUITIV

Radiateur à chaleur douce électronique programmable 6 ordres par fil pilote
Sélecteur 4 fonctions : Confort / Eco / Arrêt / Programme.
Équipé d'une façade rayonnante et d'une résistance garantie silencieuse à vie.
Couleur Blanc, Classe II, catégorie C.
Reçoit les cassettes de programmation Progress.
Esthétique commune avec le Novares.
Version équipée d'un détecteur d'absence.

Référence	Désignation	puissance (W)	largeur (mm)	hauteur (mm)	profondeur (mm)	poids (kg)	couleur	sens de montage	Mult. vente	Unit. fact.	DEEE HT	P.U. HT
1 APP0012812SE	Novalys Smart Eco Cont. 750W	750	445	580	115	7,3	blanc	horizontal	1	P.	1,67 €	655,49 €
1 APP0012813SE	Novalys Smart Eco Cont. 1000W	1000	605	580	115	9,4	blanc	horizontal	1	P.	1,67 €	716,03 €
1 APP0012814SE	Novalys Smart Eco Cont. 1250W	1250	765	580	115	11,6	blanc	horizontal	1	P.	1,67 €	795,35 €
1 APP0012815SE	Novalys Smart Eco Cont. 1500W	1500	925	580	115	13,8	blanc	horizontal	1	P.	1,67 €	887,21 €
1 APP0012817SE	Novalys Smart Eco Cont. 2000W	2000	1165	580	115	17,1	blanc	horizontal	1	P.	1,67 €	997,85 €

ADAGIO SMART ECOCONTROL



COMPATIBLE AVEC LE MODULE MULLER INTUITIV

Radiateur à chaleur douce électronique programmable 6 ordres par fil pilote
Sélecteur 4 fonctions : Confort / Eco / Arrêt / Programme.
Équipé d'une façade rayonnante et d'une résistance garantie silencieuse à vie.
Couleur Blanc, Classe II, catégorie C.
Reçoit les cassettes de programmation Progress.
Esthétique commune avec le Novares.
Version équipée d'un détecteur d'absence.

Référence	Désignation	puissance (W)	largeur (mm)	hauteur (mm)	profondeur (mm)	poids (kg)	couleur	sens de montage	Mult. vente	Unit. fact.	DEEE HT	P.U. HT
1 APP0012860SE	Adagio Smart Eco Cont. 300W	300	460	615	105	6,8	blanc	horizontal	1	P.	1,67 €	567,86 €
1 APP0012861SE	Adagio Smart Eco Cont. 500W	500	460	615	105	6,8	blanc	horizontal	1	P.	1,67 €	573,55 €
1 APP0012862SE	Adagio Smart Eco Cont. 750W	750	460	615	105	6,8	blanc	horizontal	1	P.	1,67 €	581,58 €
1 APP0012863SE	Adagio Smart Eco Cont. 1000W	1000	620	615	105	8,4	blanc	horizontal	1	P.	1,67 €	596,12 €
1 APP0012864SE	Adagio Smart Eco Cont. 1250W	1250	780	615	105	11,2	blanc	horizontal	1	P.	1,67 €	647,08 €
1 APP0012865SE	Adagio Smart Eco Cont. 1500W	1500	940	615	105	13,3	blanc	horizontal	1	P.	1,67 €	696,26 €
1 APP0012867SE	Adagio Smart Eco Cont. 2000W	2000	1180	615	105	16,7	blanc	horizontal	1	P.	1,67 €	802,79 €
2 APP12883SE	Adagio V Smart Eco Control 1000W	1000	460	1130	125	8,3	blanc	vertical	1	P.	1,67 €	590,62 €
2 APP12885SE	Adagio V Smart Eco Control 1500W	1500	460	1235	125	12,5	blanc	vertical	1	P.	1,67 €	746,92 €
2 APP12887SE	Adagio V Smart Eco Control 2000W	2000	460	1340	125	15,4	blanc	vertical	1	P.	1,67 €	878,33 €

Caractéristiques techniques, Conditionnement, Multiple de vente, Unité de facturation, visuels, Euroclasse, DEEE HT, PU HT en Euros et hors DEEE et Eco-mobilier; donnés à titre indicatif et susceptibles de modifications sans préavis, ils ne nous engagent qu'après confirmation expresse. Les prix unitaires indiqués sont ceux des réseaux COAXEL, REXEL et SCT, ils ne s'appliquent pas pour le réseau ESPACE ELEC.

Pour plus d'informations, consultez votre agence habituelle ou connectez-vous sur notre site internet rexel.fr - N.C-nous consulter.



CHAUFFAGE ÉLECTRIQUE

RADIATEURS CHALEUR DOUCE ET INERTIE

PETITE ENFANCE



COMPATIBLE AVEC LE MODULE MULLER INTUITIV
Radiateur Petite Enfance R21.

Une conception antivandalisme. Radiateur connecté. Détection d'absence et de fenêtre ouverte.

Référence	Désignation	puissance (W)	largeur (mm)	hauteur (mm)	profondeur (mm)	poids (kg)	couleur	sens de montage	Mult. vente	Unit. fact.	DEEE HT	P.U. HT
✓ 1 APP0013512BB	Petite Enfance 750W Blanc	750	700	664	138	14,6	blanc	horizontal	1	P.	1,67 €	765,71 €
✓ 1 APP0013513BB	Petite Enfance 1000W Blanc	1000	860	664	138	18,1	blanc	horizontal	1	P.	1,67 €	842,28 €
✓ 1 APP0013515BB	Petite Enfance 1500W Blanc	1500	1020	664	138	20,5	blanc	horizontal	1	P.	1,67 €	934,93 €
✓ 1 APP0013517BB	Petite Enfance 2000W Blanc	2000	1254	664	138	26,2	blanc	horizontal	1	P.	1,67 €	1159,32 €

COZYTOUCH



Choisissez votre niveau de confort et d'économies d'énergie, vos équipements s'adaptent !

- > En un seul clic, profitez à distance de toutes les fonctions de votre appareil
- > Modifier les consignes de températures d'où vous le voulez et quand vous le souhaitez.
- > Gérer facilement vos absences.
- > Visualisez la consommation de vos appareils et de vos économies.

Référence	Désignation	Mult. vente	Unit. fact.	DEEE HT	P.U. HT
✓ 1 EET400990	BRIDGE COZYTOUCH THERMOR	1	P.	0,12 €	99,95 €

MYTHIK



Le radiateur design Mythik diffuse une chaleur douce immédiate grâce à la technologie TDS (Thermor Dynamik System). En effet, le système chauffant tubulaire exclusif garantit un confort absolu grâce à une chaleur réactive, uniforme et constante sur toute la surface du radiateur.

Ce radiateur design vous permet ainsi de bénéficier d'une température stable et homogène dans toute votre pièce.

Connecté pour un pilotage à distance, avec l'application gratuite Cozytouch.

Jusqu'à 45% d'économies d'énergie par rapport à un convecteur grille-pain.

Soit 25% d'économies sur votre facture d'électricité.



Référence	Désignation	puissance (W)	largeur (mm)	hauteur (mm)	profondeur (mm)	poids (kg)	couleur	mode de pose	Mult. vente	Unit. fact.	DEEE HT	P.U. HT
1 EET460131	RAD. MYTHIK H ALU SATINE 1000W	1000	970	614	100	17,5	outre	horizontal	1	P.	1,67 €	1302,30 €
1 EET460151	RAD. MYTHIK H ALU SATINE 1500W	1500	1390	614	100	25,5	outre	horizontal	1	P.	1,67 €	1500,29 €
2 EET460251	RAD. MYTHIK V ALU SATINE 1250W	1250	480	1850	110	26,5	outre	vertical	1	P.	1,67 €	1491,30 €
2 EET460271	RAD. MYTHIK V ALU SATINE 1500W	1500	550	1850	110	30,6	outre	vertical	1	P.	1,67 €	1707,30 €
3 EET460132	RAD. MYTHIK H BLC GRANIT 1000W	1000	829	614	103	14,9	blanc	horizontal	1	P.	1,67 €	1302,30 €
3 EET460152	RAD. MYTHIK H BLC GRANIT 1500W	1500	1179	614	103	23	blanc	horizontal	1	P.	1,67 €	1500,29 €
4 EET460252	RAD. MYTHIK V BLC GRANIT 1250W	1250	409	1850	113	24	blanc	vertical	1	P.	1,67 €	1491,30 €
4 EET460272	RAD. MYTHIK V BLC GRANIT 1500W	1500	479	1850	113	27,5	blanc	vertical	1	P.	1,67 €	1707,30 €

Caractéristiques techniques, Conditionnement, Multiple de vente, Unité de facturation, visuels, Euroclasse, DEEE HT, PU HT en Euros et hors DEEE et Eco-mobilier; donnés à titre indicatif et susceptibles de modifications sans préavis, ils ne nous engageant qu'après confirmation expresse. Les prix unitaires indiqués sont ceux des réseaux COAXEL, REXEL et SCT, ils ne s'appliquent pas pour le réseau ESPACE ELEC.

✓ Produit stocké

Pour plus d'informations, consultez votre agence habituelle ou connectez-vous sur notre site internet rexel.fr - N.C.-nous consulter.

EQUATEUR 3



Radiateur connecté avec double système chauffant : fonte haute performance et façade rayonnante.

Pilotage intelligent : Apprend et mémorise votre rythme de vie.

Connecté : pilotable à distance avec l'application Cozytouch.

Disponible en plusieurs formats et en 2 coloris (blanc et gris ardoise)

Jusqu'à 45% d'économies d'énergie par rapport à un convecteur grille-pain"

Soit 20% d'économies d'énergies sur la facture d'électricité.



Référence	Désignation	puissance (W)	largeur (mm)	hauteur (mm)	profondeur (mm)	poids (kg)	couleur	mode de pose	Mult. vente	Unit. fact.	DEEE HT	P.U. HT
✓ 1 EET427231	☀️ ☀️ RAD. EQUATEUR 3 V BLC 1000W	1000	468	1160	145	26	blanc	vertical	1	P.	1,67 €	919,50 €
✓ 1 EET427251	☀️ ☀️ RAD. EQUATEUR 3 V BLC 1500W	1500	468	1385	145	28	blanc	vertical	1	P.	1,67 €	1105,00 €
✓ 1 EET427271	☀️ ☀️ RAD. EQUATEUR 3 V BLC 2000W	2000	468	1605	145	38	blanc	vertical	1	P.	1,67 €	1344,10 €
✓ 2 EET452121	☀️ ☀️ RAD. EQUATEUR 3 BAS BLC 0750W	750	728	380	144	15	blanc	soubassement	1	P.	1,67 €	855,35 €
✓ 2 EET452131	☀️ ☀️ RAD. EQUATEUR 3 BAS BLC 1000W	1000	876	380	144	18	blanc	soubassement	1	P.	1,67 €	919,50 €
✓ 2 EET452151	☀️ ☀️ RAD. EQUATEUR 3 BAS BLC 1500W	1500	1172	380	144	26	blanc	soubassement	1	P.	1,67 €	1105,00 €
✓ 3 EET482221	☀️ ☀️ RAD. EQUATEUR 3 H BLC 0750W	750	487	607	145	16	blanc	horizontal	1	P.	1,67 €	722,32 €
✓ 3 EET482231	☀️ ☀️ RAD. EQUATEUR 3 H BLC 1000W	1000	635	607	145	22	blanc	horizontal	1	P.	1,67 €	774,36 €
✓ 3 EET482241	☀️ ☀️ RAD. EQUATEUR 3 H BLC 1250W	1250	783	607	145	28	blanc	horizontal	1	P.	1,67 €	928,49 €
✓ 3 EET482251	☀️ ☀️ RAD. EQUATEUR 3 H BLC 1500W	1500	931	607	145	29	blanc	horizontal	1	P.	1,67 €	944,53 €
✓ 3 EET482271	☀️ ☀️ RAD. EQUATEUR 3 H BLC 2000W	2000	1153	607	145	43	blanc	horizontal	1	P.	1,67 €	1136,24 €

OVATION 3



Radiateur intelligent extra plat et connecté.

Plus de confort et de chaleur douce réactive pour les rythmes de vie irréguliers.

Jusqu'à 45% d'économies d'énergie par rapport à un convecteur "grille pain" soit 20% d'économies sur la facture d'électricité.

Une façade chauffante associée à un corps de chauffe en aluminium.

Connecté : pilotable à distance avec l'application Cozytouch

Disponible en plusieurs formats et en 2 coloris, blanc et gris ardoise.



Référence	Désignation	puissance (W)	largeur (mm)	hauteur (mm)	profondeur (mm)	poids (kg)	couleur	mode de pose	Mult. vente	Unit. fact.	DEEE HT	P.U. HT
✓ 1 EET480221	☀️ ☀️ RAD. OVATION 3 H BLC 0750W	750	613	615	110	11	blanc	horizontal	1	P.	1,67 €	630,81 €
✓ 1 EET480231	☀️ ☀️ RAD. OVATION 3 H BLC 1000W	1000	761	615	110	13	blanc	horizontal	1	P.	1,67 €	678,97 €
✓ 1 EET480241	☀️ ☀️ RAD. OVATION 3 H BLC 1250W	1250	909	615	110	16	blanc	horizontal	1	P.	1,67 €	809,32 €
✓ 1 EET480251	☀️ ☀️ RAD. OVATION 3 H BLC 1500W	1500	1058	615	110	18	blanc	horizontal	1	P.	1,67 €	844,97 €
✓ 1 EET480271	☀️ ☀️ RAD. OVATION 3 H BLC 2000W	2000	1205	615	110	21	blanc	horizontal	1	P.	1,67 €	1029,45 €
✓ 2 EET430231	☀️ ☀️ RAD. OVATION 3 V BLC 1000W	1000	470	1124	149	18	blanc	vertical	1	P.	1,67 €	803,85 €
✓ 2 EET430251	☀️ ☀️ RAD. OVATION 3 V BLC 1500W	1500	470	1346	149	20	blanc	vertical	1	P.	1,67 €	996,60 €
✓ 2 EET430271	☀️ ☀️ RAD. OVATION 3 V BLC 2000W	2000	470	1568	149	23	blanc	vertical	1	P.	1,67 €	1101,45 €
✓ 3 EET450321	☀️ ☀️ RAD. OVATION 3 PLI BLC 0750W	750	890	300	110	8	blanc	soubassement	1	P.	1,67 €	826,85 €
✓ 3 EET450331	☀️ ☀️ RAD. OVATION 3 PLI BLC 1000W	1000	1038	300	110	9	blanc	soubassement	1	P.	1,67 €	884,89 €
3 EET450351	☀️ ☀️ RAD. OVATION 3 PLI BLC 1500W	1500	1550	300	110	14	blanc	soubassement	1	P.	1,67 €	1049,16 €

Caractéristiques techniques, Conditionnement, Multiple de vente, Unité de facturation, visuels, Euroclasse, DEEE HT, PU HT en Euros et hors DEEE et Eco-mobilier; donnés à titre indicatif et susceptibles de modifications sans préavis, ils ne nous engagent qu'après confirmation expresse. Les prix unitaires indiqués sont ceux des réseaux COAXEL, REXEL et SCT, ils ne s'appliquent pas pour le réseau ESPACE ELEC. Pour plus d'informations, consultez votre agence habituelle ou connectez-vous sur notre site internet rexel.fr - N.C-nous consulter.



CHAUFFAGE ÉLECTRIQUE

RADIATEURS CHALEUR DOUCE ET INERTIE

KENYA 3

Thermor

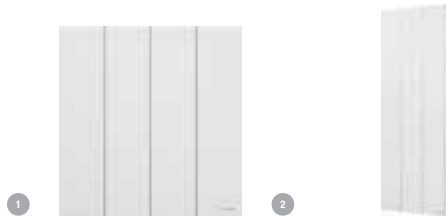

Radiateur connecté au design contemporain.
Cœur de chauffe en fonte pour une chaleur douce.
Programmation intégrée et détection automatique de fenêtre ouverte/fermée.
Pilotable à distance avec l'application Cozytouch.
Jusqu'à 30% d'économies d'énergie par rapport à un convecteur grille-pain"
Soit 15% d'économies sur la facture d'électricité.

Référence	Désignation	puissance (W)	largeur (mm)	hauteur (mm)	profondeur (mm)	poids (kg)	couleur	mode de pose	Mult. vente	Unit. fact.	DEEE HT	P.U. HT
✓ 1 EET414521	Ⓜ Ⓢ RAD. KENYA 3 H BLC 0750W	750	442	615	120	13	blanc	horizontal	1	P.	1,67 €	555,94 €
✓ 1 EET414531	Ⓜ Ⓢ RAD. KENYA 3 H BLC 1000W	1000	590	615	120	18	blanc	horizontal	1	P.	1,67 €	596,31 €
✓ 1 EET414541	Ⓜ Ⓢ RAD. KENYA 3 H BLC 1250W	1250	738	615	120	23	blanc	horizontal	1	P.	1,67 €	720,83 €
✓ 1 EET414551	Ⓜ Ⓢ RAD. KENYA 3 H BLC 1500W	1500	886	615	120	25	blanc	horizontal	1	P.	1,67 €	729,46 €
✓ 1 EET414571	Ⓜ Ⓢ RAD. KENYA 3 H BLC 2000W	2000	1118	615	120	33	blanc	horizontal	1	P.	1,67 €	929,31 €
2 EET414631	Ⓜ Ⓢ RAD. KENYA 3 V BLC 1000W	1000	470	1128	130	25	blanc	vertical	1	P.	1,67 €	743,26 €
✓ 2 EET414651	Ⓜ Ⓢ RAD. KENYA 3 V BLC 1500W	1500	470	1350	130	31	blanc	vertical	1	P.	1,67 €	884,55 €
✓ 2 EET414671	Ⓜ Ⓢ RAD. KENYA 3 V BLC 2000W	2000	470	1570	130	34	blanc	vertical	1	P.	1,67 €	1 051,80 €

INGENIO 3

Thermor

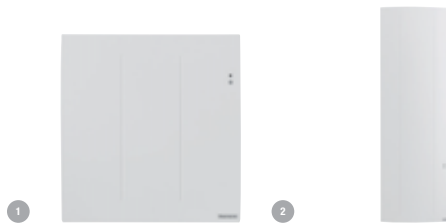

Le radiateur connecté le plus compact du marché.
Idéal pour les rythmes de vie irréguliers.
Jusqu'à 45% d'économies par rapport à un convecteur "grille pain"
Soit 20% d'économies sur la facture d'électricité.
Disponible en 2 formats H et V.
Une façade chauffante ultra réactive.
Pilotage à distance avec l'application Cozytouch."

Référence	Désignation	puissance (W)	largeur (mm)	hauteur (mm)	profondeur (mm)	poids (kg)	couleur	mode de pose	Mult. vente	Unit. fact.	DEEE HT	P.U. HT
✓ 1 EET479311	Ⓜ Ⓢ RAD. INGENIO 3 H BLC 0500W	500	379	478	129	5,3	blanc	horizontal	1	P.	1,67 €	382,42 €
✓ 1 EET479321	Ⓜ Ⓢ RAD. INGENIO 3 H BLC 0750W	750	379	478	129	5,3	blanc	horizontal	1	P.	1,67 €	426,54 €
✓ 1 EET479331	Ⓜ Ⓢ RAD. INGENIO 3 H BLC 1000W	1000	453	478	129	6,2	blanc	horizontal	1	P.	1,67 €	485,95 €
✓ 1 EET479341	Ⓜ Ⓢ RAD. INGENIO 3 H BLC 1250W	1250	527	478	129	7,2	blanc	horizontal	1	P.	1,67 €	573,38 €
✓ 1 EET479351	Ⓜ Ⓢ RAD. INGENIO 3 H BLC 1500W	1500	601	478	138	8,3	blanc	horizontal	1	P.	1,67 €	626,06 €
✓ 1 EET479371	Ⓜ Ⓢ RAD. INGENIO 3 H BLC 2000W	2000	749	478	138	9	blanc	horizontal	1	P.	1,67 €	790,97 €
2 EET429351	Ⓜ Ⓢ RAD. INGENIO 3 V BLC 1500W	1500	460	1392	145	17,5	blanc	vertical	1	P.	1,67 €	777,78 €
2 EET429371	Ⓜ Ⓢ RAD. INGENIO 3 V BLC 2000W	2000	460	1540	145	19	blanc	vertical	1	P.	1,67 €	975,46 €

MOZART DIGITAL

Thermor

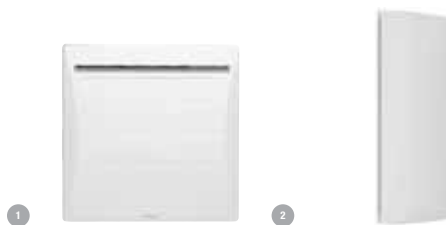

Un système chauffant en alliage d'aluminium pour une chaleur réactive.
Trouve sa place dans tous les intérieurs grâce à son encombrement réduit.
Nouvelle commande digitale : programmation intégrée et détecteur automatique de fenêtre ouverte/fermée.
Jusqu'à 30% d'économies d'énergie par rapport à un convecteur grille-pain"
Soit 15% d'économies sur la facture d'électricité.

Référence	Désignation	puissance (W)	largeur (mm)	hauteur (mm)	profondeur (mm)	poids (kg)	couleur	mode de pose	Mult. vente	Unit. fact.	DEEE HT	P.U. HT
✓ 1 EET475221	RAD. MOZART DIGITAL H BLC 0750W	750	444	600	145	8	blanc	horizontal	1	P.	1,67 €	388,31 €
✓ 1 EET475231	RAD. MOZART DIGITAL H BLC 1000W	1000	592	600	145	10	blanc	horizontal	1	P.	1,67 €	416,86 €
✓ 1 EET475241	RAD. MOZART DIGITAL H BLC 1250W	1250	740	600	145	12	blanc	horizontal	1	P.	1,67 €	465,13 €
✓ 1 EET475251	RAD. MOZART DIGITAL H BLC 1500W	1500	888	600	145	14	blanc	horizontal	1	P.	1,67 €	522,17 €
✓ 1 EET475271	RAD. MOZART DIGITAL H BLC 2000W	2000	1110	600	145	17	blanc	horizontal	1	P.	1,67 €	614,32 €
✓ 2 EET475331	RAD. MOZART DIGITAL V BLC 1000W	1000	468	1173	147	12	blanc	vertical	1	P.	1,67 €	488,35 €
✓ 2 EET475351	RAD. MOZART DIGITAL V BLC 1500W	1500	468	1395	147	15	blanc	vertical	1	P.	1,67 €	611,98 €
✓ 2 EET475371	RAD. MOZART DIGITAL V BLC 2000W	2000	468	1617	147	18	blanc	vertical	1	P.	1,67 €	717,75 €

Caractéristiques techniques, Conditionnement, Multiple de vente, Unité de facturation, visuels, Euroclasse, DEEE HT, PU HT en Euros et hors DEEE et Eco-mobilier; donnés à titre indicatif et susceptibles de modifications sans préavis, ils ne nous engagent qu'après confirmation expresse. Les prix unitaires indiqués sont ceux des réseaux COAXEL, REXEL et SCT, ils ne s'appliquent pas pour le réseau ESPACE ELEC. ✓ Produit stocké

Pour plus d'informations, consultez votre agence habituelle ou connectez-vous sur notre site internet rexel.fr - N.C-nous consulter.

MODULE MULLER INTUITIV'

CAMPA
Les radiateurs d'exception

Avec le module de communication Muller Intuitiv with Netatmo, vos radiateurs intelligents deviennent aussi connectés. Conçu sur le mode Plug and Play, ce petit module leurs permet en effet de communiquer entre eux pour optimiser votre confort. L'application dédiée vous permet à tout moment de prendre la main en pilotant vos radiateurs à distance via votre Smartphone. Coloris Blanc et Anthracite.



Référence	Désignation	Unit. fact.	DEEE HT	P.U. HT
1 CPANEN9241AA	MODULE MULLER INTUITIV BLANC	1	0,12 €	N.C
2 CPANEN9241AAHS	MODULE MULLER INTUITIV ANTHRACITE	1	0,12 €	N.C
3 CPANEN930AAA	KIT SHUNT FIL-PILOTE	1	0,12 €	29,74 €

CAMPASTYLE DESIGN 3.0

CAMPA
Les radiateurs d'exception



Une façade acier double enveloppe spécialement élaborée pour une sensation de bien être idéal. Radiateur à inertie pilotée par un double système chauffant et une régulation ultra précise avec priorité au rayonnement de façade pour garantir le confort et les économies. Grâce à l'intelligence Muller Intuitiv et les modules associés, les radiateurs ajustent et personnalisent pièce par pièce le niveau de confort idéal. Décliné en 2 géométries, 3 puissances et 2 couleurs. Existe aussi avec une façade en glace de verre 3 couleurs ou pierre de lave 2 couleurs.

Référence	Désignation	puissance (W)	largeur (mm)	hauteur (mm)	poids (kg)	couleur	sens de montage	Unit. fact.	DEEE HT	P.U. HT
1 CPACMDD07HBCCB	CSTYLE DESIGN 3.0 BLANC H 650W	650	700	700	18.3	blanc	horizontal	1	1,67 €	1 302,41 €
1 CPACMDD10HBCCB	CSTYLE DESIGN 3.0 BLANC H 1000W	1000	1100	700	29.2	blanc	horizontal	1	1,67 €	1 409,34 €
1 CPACMDD13HBCCB	CSTYLE DESIGN 3.0 BLANC H 1250W	1250	1400	700	35.9	blanc	horizontal	1	1,67 €	1 516,27 €
CPACMDD10VBCCB	CSTYLE DESIGN 3.0 BLANC V 1000W	1000	450	1650	30.8	blanc	vertical	1	1,67 €	1 516,27 €
CPACMDD13VBCCB	CSTYLE DESIGN 3.0 BLANC V 1250W	1250	550	1650	35.9	blanc	vertical	1	1,67 €	1 676,66 €

CAMPAVER ULTIME 3.0

CAMPA
Les radiateurs d'exception



Radiateur à inertie pilotée; l'association d'une façade en glace de verre massive et de 2 éléments chauffants indépendants et complémentaires. L'ensemble est piloté par une régulation ultra précise avec priorité au rayonnement de façade pour garantir le confort et les économies. Grâce à l'intelligence Muller Intuitiv et les modules associés, les radiateurs ajustent et personnalisent pièce par pièce le niveau de confort idéal. Décliné en 5 géométries (possibilité d'installation en angle), 10 puissances. 8 couleurs suivant les modèles. Existe aussi en version Select aux angles droits.

Référence	Désignation	puissance (W)	largeur (mm)	hauteur (mm)	profondeur (mm)	poids (kg)	couleur	mode de pose	Unit. fact.	DEEE HT	P.U. HT
✓ CPACMUD10HBCCB	ULTIME 3.0 LYS BLANC 1000W H	1000	820	565	121	17	blanc	horizontal	1	1,67 €	1 299,20 €
CPACMUD13HBCCB	ULTIME 3.0 LYS BLANC 1250W H	1250	1098	565	121	22.6	blanc	horizontal	1	1,67 €	1 416,82 €
CPACMUD15HBCCB	ULTIME 3.0 LYS BLANC 1500W H	1500	1098	565	121	22.6	blanc	horizontal	1	1,67 €	1 494,88 €
CPACMUD20HBCCB	ULTIME 3.0 LYS BLANC 2000W H	2000	1098	690	121	28	blanc	horizontal	1	1,67 €	1 656,35 €
CPACMUD10VBCCB	ULTIME 3.0 LYS BLANC 1000W V	1000	565	820	121	17	blanc	vertical	1	1,67 €	1 349,46 €
CPACMUD15VBCCB	ULTIME 3.0 LYS BLANC 1500W V	1500	565	1098	121	22	blanc	vertical	1	1,67 €	1 531,24 €
CPACMUD20VBCCB	ULTIME 3.0 LYS BLANC 2000W V	2000	690	1098	121	28	blanc	vertical	1	1,67 €	1 710,88 €

Caractéristiques techniques, Conditionnement, Multiple de vente, Unité de facturation, visuels, Euroclasse, DEEE HT, PU HT en Euros et hors DEEE et Eco-mobilier; donnés à titre indicatif et susceptibles de modifications sans préavis, ils ne nous engagent qu'après confirmation expresse. Les prix unitaires indiqués sont ceux des réseaux COAXEL, REXEL et SCT, ils ne s'appliquent pas pour le réseau ESPACE ELEC. Pour plus d'informations, consultez votre agence habituelle ou connectez-vous sur notre site internet rexel.fr - N.C-nous consulter.

✓ Produit stocké

CHAUFFAGE ÉLECTRIQUE

RADIATEURS CHALEUR DOUCE ET INERTIE

NATURAY SELECT 3.0

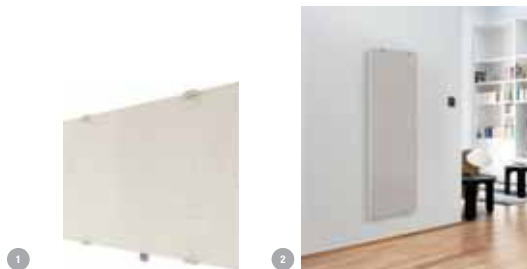

Une expérience visuelle et tactile qui ne laisse pas indifférent. Radiateur à inertie pilotée; façade en pierre de lave massive et 2 éléments chauffants indépendants et complémentaires. L'ensemble est piloté par une régulation ultra précise avec priorité au rayonnement de façade pour garantir le confort et les économies. Grâce à l'intelligence Muller Intuitiv et les modules associés, les radiateurs ajustent et personnalisent pièce par pièce le niveau de confort idéal. 3 géométries (possibilité d'installation en angle), 5 puissances. Blanc de lave et Grège. Existe aussi en version Ultime aux angles arrondis.

Référence	Désignation	puissance (W)	largeur (mm)	hauteur (mm)	poids (kg)	couleur	sens de montage	Mult. vente	Unit. fact.	DEEE HT	P.U. HT
1 CPANASD10HGREI	NAT SELECT 3.0 GREI 1000W H	1000	844	589	25,5	blanc	horizontal	1	P.	1,67 €	1 308,82 €
1 CPANASD15HGREI	NAT SELECT 3.0 GREI 1500W H	1500	1122	589	32,5	blanc	horizontal	1	P.	1,67 €	1 487,40 €
1 CPANASD20HGREI	NAT SELECT 3.0 GREI 2000W H	2000	1122	714	41,5	blanc	horizontal	1	P.	1,67 €	1 685,22 €
2 CPANASD10VGREI	NAT SELECT 3.0 GREI 1000W V	1000	589	844	25,5	blanc	vertical	1	P.	1,67 €	1 340,90 €
2 CPANASD15VGREI	NAT SELECT 3.0 GREI 1500W V	1500	589	1122	32,5	blanc	vertical	1	P.	1,67 €	1 537,65 €



JOBEL 3.0



"Une apparente simplicité qui mélange élégamment droites et courbes pour créer un effet de légèreté remarquable. L'association d'une façade acier rayonnante et d'un bloque inertiel interne en pierre de lave massive. L'ensemble est piloté par une régulation ultra précise avec priorité au rayonnement de façade pour garantir le confort et les économies. Grâce à l'intelligence Muller Intuitiv et les modules associés, les radiateurs ajustent et personnalisent pièce par pièce le niveau de confort idéal. Décliné en 4 géométries (possibilité d'installation en angle), 5 puissances. Existe en blanc, gris et anthracite"

Référence	Désignation	puissance (W)	largeur (mm)	hauteur (mm)	profondeur (mm)	poids (kg)	couleur	mode de pose	Mult. vente	Unit. fact.	DEEE HT	P.U. HT
CPAJ0ED10HBCCB	JOBEL BAS 3.0 BLANC 1000W H	1000	1050	400	130	13	blanc	horizontal	1	P.	1,67 €	1 030,81 €
1 CPAJOB10HBCCB	JOBEL 3.0 BLANC 1000W H	1000	670	600	130	16	blanc	horizontal	1	P.	1,67 €	999,80 €
1 CPAJOB15HBCCB	JOBEL 3.0 BLANC 1500W H	1500	910	600	130	22	blanc	horizontal	1	P.	1,67 €	1 133,46 €
1 CPAJOB20HBCCB	JOBEL 3.0 BLANC 2000W H	2000	1150	600	130	28	blanc	horizontal	1	P.	1,67 €	1 262,84 €
CPAJ0ED10VBCCB	JOBEL VERT.3.0 BLANC 1000W	1000	400	1250	130	15	blanc	vertical	1	P.	1,67 €	1 065,02 €
CPAJ0ED15VBCCB	JOBEL VERT.3.0 BLANC 1500W	1500	400	1500	130	18	blanc	vertical	1	P.	1,67 €	1 209,38 €



CAMPALYS 3.0



L'œil attentif découvre une façade qui se tend à la façon d'une voile qu'un léger souffle emporte. L'association d'une façade acier rayonnante et d'une résistance à cristaux inertiel. L'ensemble est piloté par une régulation ultra précise avec priorité au rayonnement de façade pour garantir réactivité, confort et économies. Grâce à l'intelligence Muller Intuitiv et les modules associés, les radiateurs ajustent et personnalisent pièce par pièce le niveau de confort idéal. Décliné en 4 géométries, 4 puissances. Existe en blanc, gris et anthracite.

Référence	Désignation	puissance (W)	largeur (mm)	hauteur (mm)	profondeur (mm)	poids (kg)	couleur	mode de pose	Mult. vente	Unit. fact.	DEEE HT	P.U. HT
CPACYED10HBCCB	CAMPALYS BAS 3.0 BLANC 1000W H	1000	1059	420	123	13	blanc	horizontal	1	P.	1,67 €	913,18 €
✓ CPACYS10HBCCB	CAMPALYS 3.0 BLANC 1000W H	1000	682	573	123	12	blanc	horizontal	1	P.	1,67 €	881,10 €
✓ CPACYS15HBCCB	CAMPALYS 3.0 BLANC 1500W H	1500	922	573	123	16	blanc	horizontal	1	P.	1,67 €	1 009,42 €
✓ CPACYS20HBCCB	CAMPALYS 3.0 BLANC 2000W H	2000	1162	573	123	21	blanc	horizontal	1	P.	1,67 €	1 148,43 €
CPACYED10VBCCB	CAMPALYS VERT. 3.0 BLANC 1000W	1000	415	1214	125	15	blanc	vertical	1	P.	1,67 €	934,57 €
✓ CPACYED15VBCCB	CAMPALYS VERT. 3.0 BLANC 1500W	1500	415	1564	133	20	blanc	vertical	1	P.	1,67 €	1 073,58 €

Caractéristiques techniques, Conditionnement, Multiple de vente, Unité de facturation, visuels, Euroclasse, DEEE HT, PU HT en Euros et hors DEEE et Eco-mobilier; donnés à titre indicatif et susceptibles de modifications sans préavis. ✓ Produit stocké
 ils ne nous engageant qu'après confirmation expresse. Les prix unitaires indiqués sont ceux des réseaux COAXEL, REXEL et SCT, ils ne s'appliquent pas pour le réseau ESPACE ELEC.
 Pour plus d'informations, consultez votre agence habituelle ou connectez-vous sur notre site internet rexel.fr - N.C-nous consulter.

RAVIL 3.0

CAMPA
Les radiateurs d'exception



"Chaque radiateur que l'on crée est bien plus que de l'acier plié. Droites, déclivités, arrêtes vives, l'expression d'une véritable créativité. L'association de 2 résistances rayonnantes pilotées par une régulation ultra précise avec priorité au rayonnement de façade pour garantir une chaleur douce, enveloppante, gage de confort et d'économies. Grâce à l'intelligence Muller Intuitiv et les modules associés, les radiateurs ajustent et personnalisent pièce par pièce le niveau de confort idéal. Décliné en 3 géométries, 5 puissances. Existe en blanc, gris et anthracite

Référence	Désignation	puissance (W)	largeur (mm)	hauteur (mm)	profondeur (mm)	poids (kg)	couleur	mode de pose	Mult. vente	Unit. fact.	DEEE HT	P.U. HT
CPARAED10HBCCB	RAVIL BAS 3.0 BLANC 1000W H	1000	1050	370	125	10	blanc	horizontal	1	P.	1,67 €	812,67 €
CPARAVD10HBCCB	RAVIL 3.0 BLANC 1000W H	1000	650	500	125	10	blanc	horizontal	1	P.	1,67 €	785,94 €
CPARAVD15HBCCB	RAVIL 3.0 BLANC 1500W H	1500	850	500	125	10	blanc	horizontal	1	P.	1,67 €	912,11 €
CPARAVD20HBCCB	RAVIL 3.0 BLANC 2000W H	2000	1050	500	125	12	blanc	horizontal	1	P.	1,67 €	1 046,84 €
CPARAED10VBCCB	RAVIL VERT. 3.0 BLANC 1000W	1000	400	1250	125	11	blanc	vertical	1	P.	1,67 €	824,43 €
CPARAED15VBCCB	RAVIL VERT. 3.0 BLANC 1500W	1500	400	1500	125	13	blanc	vertical	1	P.	1,67 €	964,51 €

ALTEA 3.0

CAMPA
Les radiateurs d'exception



"Des lignes adoucies et élégamment classiques. Un radiateur rayonnant à inertie pilotée par glace de verre massive interne. L'association d'une façade double paroi rayonnante et d'un bloque inertiel interne en glace de verre massive. L'ensemble est piloté par une régulation ultra précise avec priorité au rayonnement de façade pour garantir le confort et les économies. Grâce à l'intelligence Muller Intuitiv et les modules associés, les radiateurs ajustent et personnalisent pièce par pièce le niveau de confort idéal. Décliné en 2 géométries, 3 puissances. Existe en blanc, gris et anthracite

Référence	Désignation	puissance (W)	largeur (mm)	hauteur (mm)	profondeur (mm)	poids (kg)	couleur	sens de montage	Mult. vente	Unit. fact.	DEEE HT	P.U. HT
CPAALTD10HBCCS	ALTEA 3.0 HOR 1000W BLANC	1000	781	615	133	28	blanc	horizontal	1	P.	1,67 €	1 204,03 €
CPAALTD15HBCCS	ALTEA 3.0 HOR 1500W BLANC	1500	1021	615	133	37	blanc	horizontal	1	P.	1,67 €	1 353,73 €
CPAALTD20HBCCS	ALTEA 3.0 HOR 2000W BLANC	2000	1261	615	133	46	blanc	horizontal	1	P.	1,67 €	1 490,60 €
CPAALTD15VBCCS	ALTEA 3.0 VER 1500W BLANC	1500	615	1261	133	46	blanc	vertical	1	P.	1,67 €	1 400,78 €
CPAALTD20VBCCS	ALTEA 3.0 VER 2000W BLANC	2000	615	1501	133	54,5	blanc	vertical	1	P.	1,67 €	1 574,01 €

JAIKO 3.0

CAMPA
Les radiateurs d'exception



"Jaiko 3.0, rayonnant de beauté. Un radiateur intemporel, classique et élégant au confort sans compromis. Le rayonnement permanent, une régulation ultra précise au service bien-être et les économies. Grâce à l'intelligence Muller Intuitiv et aux modules associés, les radiateurs ajustent et personnalisent pièce par pièce le niveau de confort idéal. Décliné en 5 puissances, 2 géométries. Existe en blanc mat"

Référence	Désignation	puissance (W)	largeur (mm)	hauteur (mm)	profondeur (mm)	poids (kg)	Mult. vente	Unit. fact.	DEEE HT	P.U. HT
1 CPAJAID10HBCCM	JAIKO 3.0 BLANC MAT 1000W HORIZONTAL. PANNEAU A RAYONNEMENT INTEGRAL	1000	640	566	135	15	1	P.	1,67 €	801,98 €
2 CPAJAID13VBCCM	JAIKO 3.0 BLANC MAT 1250W VERTICAL. PANNEAU A RAYONNEMENT INTEGRAL	125	430	1286	135	22	1	P.	1,67 €	887,52 €
1 CPAJAID15HBCCM	JAIKO 3.0 BLANC MAT 1500W HORIZONTAL. PANNEAU A RAYONNEMENT INTEGRAL	1500	850	566	135	20	1	P.	1,67 €	898,21 €
1 CPAJAID20HBCCM	JAIKO 3.0 BLANC MAT 2000W HORIZONTAL. PANNEAU A RAYONNEMENT INTEGRAL	2000	1090	566	135	25	1	P.	1,67 €	1 006,21 €
2 CPAJAID18VBCCM	JAIKO 3.0 BLANC MAT 1750W VERTICAL. PANNEAU A RAYONNEMENT INTEGRAL	2000	430	1646	135	29	1	P.	1,67 €	983,76 €

REVERSO 3.0

CAMPA
Les radiateurs d'exception



"L'acier façonné propose une expérience unique de design géométrique au service du confort et du plaisir visuel. L'association de 2 résistances rayonnantes pilotées par une régulation ultra précise avec priorité au rayonnement de façade pour garantir une chaleur douce, enveloppante, gage de confort et d'économies. Grâce à l'intelligence Muller Intuitiv et les modules associés, les radiateurs ajustent et personnalisent pièce par pièce le niveau de confort idéal. Décliné en 3 géométries, 3 puissances. Existe en blanc, gris et anthracite"

Référence	Désignation	puissance (W)	largeur (mm)	hauteur (mm)	profondeur (mm)	poids (kg)	couleur	Mult. vente	Unit. fact.	DEEE HT	P.U. HT
CPAREVD10HBCCB	REVERSO 3.0 BLANC 1000W HORIZONTAL	1000	673	577	124	8,5	blanc	1	P.	1,67 €	804,11 €
CPAREVD15HBCCB	REVERSO 3.0 BLANC 1500W HORIZONTAL	1500	913	577	124	10,5	blanc	1	P.	1,67 €	932,43 €
CPAREVD20HBCCB	REVERSO 3.0 BLANC 2000W HORIZONTAL	2000	1153	577	124	12,5	blanc	1	P.	1,67 €	1 071,44 €

Caractéristiques techniques, Conditionnement, Multiple de vente, Unité de facturation, visuels, Euroclasse, DEEE HT, PU HT en Euros et hors DEEE et Eco-mobilier; donnés à titre indicatif et susceptibles de modifications sans préavis, ils ne nous engageant qu'après confirmation expresse. Les prix unitaires indiqués sont ceux des réseaux COAXEL, REXEL et SCT, ils ne s'appliquent pas pour le réseau ESPACE ELEC.

✔ Produit stocké

Pour plus d'informations, consultez votre agence habituelle ou connectez-vous sur notre site internet rexel.fr - N.C-nous consulter.

CHAUFFAGE ÉLECTRIQUE

RADIATEURS CHALEUR DOUCE ET INERTIE

NEO 3.0



"Néo, l'alliance d'une signature visuelle douce et d'une nouvelle technologie au service d'un confort sans égal. Radiateur rayonnant à inertie dynamique, double enveloppe. Un corps de chauffe à inertie rayonnant et soufflant garantie un confort parfait dans votre pièce. La fonction lumineuse vous apportera une ambiance agréable et pourra se transformer en veilleuse dans une chambre d'enfant. Grâce à l'intelligence Muller Intuitiv et les modules associés, les radiateurs ajustent et personnalisent pièce par pièce le niveau de confort idéal. Décliné en 1 géométrie, 3 puissances. Existe en blanc

Référence	Désignation	puissance (W)	largeur (mm)	hauteur (mm)	profondeur (mm)	poids (kg)	Mult. vente	Unit. fact.	DEEE HT	P.U. HT
1 CPANE0010HBCCM	NEO 3.0 BLANC MAT 1000W HORIZONTAL. RADIATEUR RAYONNANT A INERTIE ACTIVE	1000	620	650	120	22	1	P.	1,67 €	1 229,70 €
1 CPANE0015HBCCM	NEO 3.0 BLANC MAT 1500W HORIZONTAL. RADIATEUR RAYONNANT A INERTIE ACTIVE	1500	830	650	120	28	1	P.	1,67 €	1 377,26 €
1 CPANE0020HBCCM	NEO 3.0 BLANC MAT 2000W HORIZONTAL. RADIATEUR RAYONNANT A INERTIE ACTIVE	2000	1040	650	120	35	1	P.	1,67 €	1 543,00 €

MODULE INTUITIV



"Module plug'n play de connectivité Intuitiv with Netatmo pour radiateurs blanc Airelec, Applimo, Campa, Noiro. Algorithmes sont dans les radiateurs SMEC. Pilotage par la voix et par smartphone, planning pièce par pièce, suivi des consommations. Compatible Apple HomeKit", google home et Amazon Alexa.

Référence	Désignation	couleur	Mult. vente	Unit. fact.	DEEE HT	P.U. HT
1 AIRNEN9241AA	Module radiateur blanc	blanc	1	P.	0,12 €	N.C
2 AIRNEN9241AAHS	Module radiateur anthracite	anthracite	1	P.	0,12 €	N.C
AIRNEN930AAA	Kit Shunt Fil-pilote		1	P.	N.C	N.C

AIREVO SMART ECOCONTROL



Radiateur Intelligent, Communicant & Connecté à Fonte Active à inertie Dynamique & chaleur Douce Intégrale CDI. Le parfait équilibre entre rapidité de chauffe & inertie. La gestion numérique ISN® dose les 2 éléments chauffants de façon indépendante et complémentaire avec priorité à la façade intégrée sur 100 % de la surface. Adaptation sans limite aux rythmes de vies et aux imprévus. Verrouillage par code PIN et encadrement de consigne possible. Détection d'ouverture prolongée de fenêtre 100 % économie d'énergie. NF 3* + Ciel. Eligible CEE. Compatible avec le module plug'n play connecté Intuitiv with Netatmo qui optimise le confort et les économies d'énergie grâce à ses algorithmes d'intelligence thermique. Pilotable par la voix et par smartphone. AIREVO peut permettre de coordonner différents équipements. Exemple : Dire « je pars » pour que la température s'abaisse, les volets roulants se ferment et l'alarme s'enclenche.

AIREVO SMART ECOCONTROL - AIREVO



Référence	Désignation	puissance (W)	largeur (mm)	hauteur (mm)	profondeur (mm)	poids (kg)	couleur	mode de pose	Mult. vente	Unit. fact.	DEEE HT	P.U. HT
1 AIRA693422	Airevo smart horizontal 750w bl	750	470	605	124	16,3	blanc	horizontal	1	P.	1,67 €	820,66 €
1 AIRA693423	Airevo smart horizontal 1000w bl	1000	640	605	124	22,5	blanc	horizontal	1	P.	1,67 €	913,76 €
1 AIRA693424	Airevo smart horizontal 1250w bl	1250	720	605	124	24,1	blanc	horizontal	1	P.	1,67 €	1 064,33 €
1 AIRA693425	Airevo smart horizontal 1500w bl	1500	885	605	124	29,7	blanc	horizontal	1	P.	1,67 €	1 114,90 €
1 AIRA693427	Airevo smart horizontal 2000w bl	2000	1220	605	124	42,6	blanc	horizontal	1	P.	1,67 €	1 336,73 €
2 AIRA693433	Airevo smart vertical 1000w bl	1000	375	1050	147	23,5	blanc	vertical	1	P.	1,67 €	934,45 €
2 AIRA693435	Airevo smart vertical 1500w bl	1500	375	1485	147	28,4	blanc	vertical	1	P.	1,67 €	1 175,82 €
2 AIRA693437	Airevo smart vertical 2000w bl	2000	455	1485	147	33,4	blanc	vertical	1	P.	1,67 €	1 429,83 €
3 AIRA693442	Airevo smart bas 750w bl	750	720	405	120	14,8	blanc	soubassement	1	P.	1,67 €	913,76 €
3 AIRA693443	Airevo smart bas 1000w bl	1000	885	405	120	18,8	blanc	soubassement	1	P.	1,67 €	981,57 €

Caractéristiques techniques, Conditionnement, Multiple de vente, Unité de facturation, visuels, Euroclasse, DEEE HT, PU HT en Euros et hors DEEE et Eco-mobilier; donnés à titre indicatif et susceptibles de modifications sans préavis, ils ne nous engageant qu'après confirmation expresse. Les prix unitaires indiqués sont ceux des réseaux COAXEL, REXEL et SCT, ils ne s'appliquent pas pour le réseau ESPACE ELEC. ✔ Produit stocké

Pour plus d'informations, consultez votre agence habituelle ou connectez-vous sur notre site internet rexel.fr - N.C-nous consulter.

AIREVO SMART ECOCONTROL - AIREVO

AIRELEC
Confort et économies d'énergie

Référence	Désignation	puissance (W)	largeur (mm)	hauteur (mm)	profondeur (mm)	poids (kg)	couleur	mode de pose	Mult. vente	Unit. fact.	DEEE HT	P.U. HT
3 AIRA693445	Airevo smart bas 1500w bl	1500	1220	405	120	27	blanc	soubassement	1	P.	1,67 €	1 234,43 €
4 AIRA693452	Airevo smart horiz. 750w anthr.	750	470	605	124	16,3	anthracite	horizontal	1	P.	1,67 €	912,61 €
4 AIRA693453	Airevo smart horiz. 1000w anthr.	1000	640	605	124	22,5	anthracite	horizontal	1	P.	1,67 €	999,96 €
4 AIRA693454	Airevo smart horiz. 1250w anthr	1250	720	605	124	24,1	anthracite	horizontal	1	P.	1,67 €	1 169,80 €
4 AIRA693455	Airevo smart horiz. 1500w anthr.	1500	885	605	124	29,7	anthracite	horizontal	1	P.	1,67 €	1 194,21 €
4 AIRA693457	Airevo smart horiz. 2000w anthr.	2000	1220	605	124	42,6	anthracite	horizontal	1	P.	1,67 €	1 411,44 €
5 AIRA693463	Airevo smart verti. 1000w anthr.	1000	375	1050	147	23,5	anthracite	vertical	1	P.	1,67 €	1 046,72 €
5 AIRA693465	Airevo smart verti. 1500w anthr.	1500	375	1485	147	28,4	anthracite	vertical	1	P.	1,67 €	1 263,17 €
5 AIRA693467	Airevo smart verti. 2000w anthr.	2000	455	1485	147	33,4	anthracite	vertical	1	P.	1,67 €	1 516,03 €
6 AIRA693472	Airevo smart bas 750w anthr.	750	720	405	120	14,8	anthracite	soubassement	1	P.	1,67 €	1 025,62 €
6 AIRA693473	Airevo smart bas 1000w anthr.	1000	885	405	120	18,8	anthracite	soubassement	1	P.	1,67 €	1 092,43 €
6 AIRA693475	Airevo smart bas 1500w anthr.	1500	1220	405	120	27	anthracite	soubassement	1	P.	1,67 €	1 344,44 €

ADEOS SMART ECOCONTROL

AIRELEC
Confort et économies d'énergie

Radiateur CONTEMPORAIN Intelligent, Communicant & Connecté à Fonte Active à inertie Dynamique & chaleur Douce Intégrale CDI. Le parfait équilibre entre rapidité de chauffe & inertie. La gestion numérique ISN® dose les 2 éléments chauffants de façon indépendante et complémentaire avec priorité à la façade intégrée sur 100 % de la surface. Adaptation sans limite aux rythmes de vies et aux imprévus. Verrouillage par code PIN et encadrement de consigne possible. Détection d'ouverture prolongée de fenêtre 100 % économie d'énergie. NF 3* + CÉil. Eligible CEE. Compatible avec le module plug'n play connecté Intuitiv with Netatmo qui optimise le confort et les économies d'énergie grâce à ses algorithmes d'intelligence thermique. Pilotable par la voix et par smartphone. ADEOS peut permettre de coordonner différents équipements. Exemple : Dire « je pars » pour que la température s'abaisse, les volets roulants se ferment et l'alarme s'enclenche.

ADEOS SMART ECOCONTROL - ADEOS

AIRELEC
Confort et économies d'énergie



Référence	Désignation	puissance (W)	largeur (mm)	hauteur (mm)	profondeur (mm)	poids (kg)	couleur	mode de pose	Mult. vente	Unit. fact.	DEEE HT	P.U. HT
1 AIRA693602	Adeos smart horiz. 750w bl	750	455	605	135	15	blanc	horizontal	1	P.	1,67 €	752,22 €
1 AIRA693603	Adeos smart horiz. 1000w bl	1000	615	605	135	21,4	blanc	horizontal	1	P.	1,67 €	837,57 €
1 AIRA693604	Adeos smart horiz. 1250w bl	1250	775	605	135	23,7	blanc	horizontal	1	P.	1,67 €	976,40 €
1 AIRA693605	Adeos smart horiz. 1500w bl	1500	935	605	135	28,8	blanc	horizontal	1	P.	1,67 €	1 021,92 €
1 AIRA693607	Adeos smart horiz. 2000w bl	2000	1175	605	135	40,7	blanc	horizontal	1	P.	1,67 €	1 237,88 €
2 AIRA693613	Adeos smart verti. 1000w bl	1000	410	1100	115	23,5	blanc	vertical	1	P.	1,67 €	851,69 €
2 AIRA693615	Adeos smart verti. 1500w bl	1500	410	1535	115	29,2	blanc	vertical	1	P.	1,67 €	1 071,22 €
2 AIRA693617	Adeos smart verti. 2000w bl	2000	605	1535	130	36,7	blanc	vertical	1	P.	1,67 €	1 303,40 €
3 AIRA693622	Adeos smart bas 750w bl	750	780	410	145	16,5	blanc	soubassement	1	P.	1,67 €	837,90 €
✓ 3 AIRA693623	Adeos smart bas 1000w bl	1000	940	410	145	20,1	blanc	soubassement	1	P.	1,67 €	899,96 €
✓ 3 AIRA693625	Adeos smart bas 1500w bl	1500	118	410	145	29,1	blanc	soubassement	1	P.	1,67 €	1 132,14 €
4 AIRA693632	Adeos smart horiz. 750w anthr.	750	455	605	135	15	anthracite	horizontal	1	P.	1,67 €	868,56 €
4 AIRA693633	Adeos smart horiz. 1000w anthr.	1000	615	605	135	21,4	anthracite	horizontal	1	P.	1,67 €	933,30 €
4 AIRA693634	Adeos smart horiz. 1250w anthr.	1250	775	605	135	23,7	anthracite	horizontal	1	P.	1,67 €	1 092,43 €
4 AIRA693635	Adeos smart horiz. 1500w anthr.	1500	935	605	135	28,8	anthracite	horizontal	1	P.	1,67 €	1 114,90 €
4 AIRA693637	Adeos smart horiz. 2000w anthr.	2000	1175	605	135	40,7	anthracite	horizontal	1	P.	1,67 €	1 317,19 €
5 AIRA693643	Adeos smart verti. 1000w anthr.	1000	410	1100	115	23,5	anthracite	vertical	1	P.	1,67 €	943,64 €
5 AIRA693645	Adeos smart verti. 1500w anthr.	1500	410	1535	115	29,2	anthracite	vertical	1	P.	1,67 €	1 162,02 €
5 AIRA693647	Adeos smart verti. 2000w anthr.	2000	605	1535	130	36,7	anthracite	vertical	1	P.	1,67 €	1 394,20 €
6 AIRA693652	Adeos smart bas 750w anthr.	750	780	410	145	16,5	anthracite	soubassement	1	P.	0,83 €	948,26 €
6 AIRA693653	Adeos smart bas 1000w anthr.	1000	940	410	145	20,1	anthracite	soubassement	1	P.	1,67 €	1 009,21 €
6 AIRA693655	Adeos smart bas 1500w anthr.	1500	1180	410	145	29,1	anthracite	soubassement	1	P.	1,67 €	1 218,34 €

Caractéristiques techniques, Conditionnement, Multiple de vente, Unité de facturation, visuels, Euroclasse, DEEE HT, PU HT en Euros et hors DEEE et Eco-mobilier; donnés à titre indicatif et susceptibles de modifications sans préavis, ils ne nous engagent qu'après confirmation expresse. Les prix unitaires indiqués sont ceux des réseaux COAXEL, REXEL et SCT, ils ne s'appliquent pas pour le réseau ESPACE ELEC. Pour plus d'informations, consultez votre agence habituelle ou connectez-vous sur notre site internet rexel.fr - N.C-nous consulter.

✓ Produit stocké

PRODUCTION D'EAU CHAUDE SANITAIRE

CHAUFFAGE
ET DÉSHUMIDIFICATION DES PISCINES

CONFORT
ET HYGIENE

PRODUCTION
D'ÉNERGIE PHOTOVOLTAÏQUE

CHAUFFAGE ÉLECTRIQUE

RADIATEURS CHALEUR DOUCE ET INERTIE

OZEO SMART ECOCONTROL



La chaleur de la fonte Active® à Inertie Dynamique® concentrée dans un radiateur élégant extra plat Intelligent, Communicant & Connecté. Discrétion, surface plane et faible emprise au mur facilitent son intégration. Un design extra plat totalement épuré pour une vision résolument moderne du confort. La Fonte Active offre une inertie maîtrisée qui équilibre agréablement l'ambiance sans nuire à la qualité de l'air pour un impressionnant confort de chauffe. Disponible en 3 géométries (Horizontal / Vertical / bas) et 2 finitions : Blanc & Anthracite. Adaptation sans limite aux rythmes de vies et aux imprévus. Verrouillage par code PIN et encadrement de consigne possibles. Détection de présence et d'ouverture prolongée de fenêtre 100% économie d'énergie. NF 3* + Ciel. Eligible CEE. Compatible avec le module plug'n play connecté Intuitiv with Netatmo qui optimise le confort et les économies d'énergie grâce à ses algorithmes d'intelligence thermique. Pilotable par la voix et par smartphone. OZEO Smart Ecocontrol peut permettre de coordonner différents équipements. Exemple : Dire « je pars » pour que la température s'abaisse, les volets roulants se ferment et l'alarme s'enclenche.

OZEO SMART ECOCONTROL - OZEO



Référence	Désignation	puissance (W)	largeur (mm)	hauteur (mm)	profondeur (mm)	poids (kg)	couleur	mode de pose	Mult. vente	Unit. fact.	DEEE HT	P.U. HT
1 AIRA693482	Ozeo smart horiz. 750w bl	750	405	590	125	12	blanc	horizontal	1	P.	1,67 €	649,40 €
1 AIRA693483	Ozeo smart horiz. 1000w bl	1000	566	590	125	13,3	blanc	horizontal	1	P.	1,67 €	720,66 €
1 AIRA693484	Ozeo smart horiz. 1250w bl	1250	725	590	125	18,5	blanc	horizontal	1	P.	1,67 €	839,05 €
1 AIRA693485	Ozeo smart horiz. 1500w bl	1500	885	590	125	21	blanc	horizontal	1	P.	1,67 €	880,43 €
1 AIRA693487	Ozeo smart horiz. 2000w bl	2000	1125	590	125	25,5	blanc	horizontal	1	P.	1,67 €	1075,82 €
2 AIRA693493	Ozeo smart vert. 1000w bl	1000	365	1060	145	22	blanc	vertical	1	P.	1,67 €	729,86 €
2 AIRA693495	Ozeo smart vert. 1500w bl	1500	365	1495	145	25,1	blanc	vertical	1	P.	1,67 €	904,56 €
2 AIRA693497	Ozeo smart vert. 2000w bl	2000	445	1495	145	29	blanc	vertical	1	P.	1,67 €	1042,49 €
3 AIRA693502	Ozeo smart bas 750w bl	750	725	410	135	14,4	blanc	soubassement	1	P.	1,67 €	760,89 €
3 AIRA693503	Ozeo smart bas 1000w bl	1000	885	410	135	18	blanc	soubassement	1	P.	1,67 €	817,21 €
3 AIRA693505	Ozeo smart bas 1500w bl	1500	1125	410	135	25,2	blanc	soubassement	1	P.	1,67 €	1027,55 €
4 AIRA693512	Ozeo smart horiz. 750w anthr.	750	405	590	125	12	anthracite	horizontal	1	P.	1,67 €	743,65 €
4 AIRA693513	Ozeo smart horiz. 1000w anthr.	1000	565	590	125	13,3	anthracite	horizontal	1	P.	1,67 €	825,25 €
4 AIRA693514	Ozeo smart horiz. 1250w anthr.	1250	725	590	125	18,5	anthracite	horizontal	1	P.	1,67 €	960,88 €
4 AIRA693515	Ozeo smart horiz. 1500w anthr.	1500	885	590	125	21	anthracite	horizontal	1	P.	1,67 €	1008,01 €
4 AIRA693517	Ozeo smart horiz. 2000w anthr.	2000	1125	590	125	25,5	anthracite	horizontal	1	P.	1,67 €	1232,14 €
5 AIRA693523	Ozeo smart verti. 1000w anthr.	1000	365	1060	145	22	anthracite	vertical	1	P.	1,67 €	821,81 €
5 AIRA693525	Ozeo smart verti. 1500w anthr.	1500	365	1495	145	25,1	anthracite	vertical	1	P.	1,67 €	1018,35 €
5 AIRA693527	Ozeo smart verti. 2000w anthr.	2000	445	1495	145	29	anthracite	vertical	1	P.	1,67 €	1173,52 €
6 AIRA693532	Ozeo smart bas 750w anthr.	750	725	410	135	14,4	anthracite	soubassement	1	P.	1,67 €	869,73 €
6 AIRA693533	Ozeo smart bas 1000w anthr.	1000	885	410	135	18	anthracite	soubassement	1	P.	1,67 €	916,06 €
6 AIRA693535	Ozeo smart bas 1500w anthr.	1500	1125	410	135	25,2	anthracite	soubassement	1	P.	1,67 €	1140,28 €

INOVA 2 SMART ECOCONTROL



Radiateur Intelligent, Communicant & Connecté à chaleur Douce Intégrale CDI au design contemporain unique & audacieux. Double corps de chauffe. Façade 100% rayonnante parfaitement intégrée sur toute la surface associée à une résistance AIRALU PLUS. La régulation à intelligence sensorielle numérique dose les 2 sources de chaleur pour créer la chaleur douce intégrale et garantir confort et économies. Adaptation sans limite aux rythmes de vies et aux imprévus. Verrouillage par code PIN et encadrement de consigne possible. Détection de présence et d'ouverture prolongée de fenêtre 100% économie d'énergie. NF 3* + Ciel. Eligible CEE. Compatible avec le module plug'n play connecté Intuitiv with Netatmo qui optimise le confort et les économies d'énergie grâce à ses algorithmes d'intelligence thermique. Pilotable par la voix et par smartphone. INOVA 2 Smart Ecocontrol peut permettre de coordonner différents équipements. Exemple : Dire « je pars » pour que la température s'abaisse, les volets roulants se ferment et l'alarme s'enclenche.

INOVA 2 SMART ECOCONTROL - INOVA 2 SMART ECOCONTROL



Référence	Désignation	puissance (W)	largeur (mm)	hauteur (mm)	profondeur (mm)	poids (kg)	couleur	mode de pose	Mult. vente	Unit. fact.	DEEE HT	P.U. HT
1 AIRA693402	Inova 2 smart eco 750w bl.	750	425	580	137	7,6	blanc	horizontal	1	P.	1,67 €	662,04 €
1 AIRA693403	Inova 2 smart eco 1000w bl.	1000	585	580	137	9,8	blanc	horizontal	1	P.	1,67 €	757,44 €

Caractéristiques techniques, Conditionnement, Multiple de vente, Unité de facturation, visuels, Euroclasse, DEEE HT, PU HT en Euros et hors DEEE et Eco-mobilier; donnés à titre indicatif et susceptibles de modifications sans préavis, ils ne nous engageant qu'après confirmation expresse. Les prix unitaires indiqués sont ceux des réseaux COAXEL, REXEL et SCT, ils ne s'appliquent pas pour le réseau ESPACE ELEC. ✔ Produit stocké

Pour plus d'informations, consultez votre agence habituelle ou connectez-vous sur notre site internet rexel.fr - N.C-nous consulter.

INOVA 2 SMART ECOCONTROL - INOVA 2 SMART ECOCONTROL

AIRELEC
Confort et économies d'énergie

Référence	Désignation	puissance (W)	largeur (mm)	hauteur (mm)	profondeur (mm)	poids (kg)	couleur	mode de pose	Mult. vente	Unit. fact.	DEEE HT	P.U. HT
1 AIRA693404	Inova 2 smart eco 1250w bl.	1250	745	580	137	12,5	blanc	horizontal	1	P.	1,67 €	889,62 €
1 AIRA693405	Inova 2 smart eco 1500w bl.	1500	905	580	137	15,1	blanc	horizontal	1	P.	1,67 €	1 005,71 €
1 AIRA693407	Inova 2 smart eco 2000w bl.	2000	1145	580	137	19	blanc	horizontal	1	P.	1,67 €	1 233,28 €
2 AIRA693802	Inova 2 smart 750w horiz. anthr.	750	425	580	137	7,6	anthracite	horizontal	1	P.	1,67 €	768,92 €
2 AIRA693803	Inova 2 smart 1000w horiz. anthr.	1000	585	580	137	9,8	anthracite	horizontal	1	P.	1,67 €	863,18 €
2 AIRA693804	Inova 2 smart 1250w horiz. anthr.	1250	745	580	137	12,5	anthracite	horizontal	1	P.	1,67 €	1 033,83 €
2 AIRA693805	Inova 2 smart 1500w horiz. anthr.	1500	905	580	137	15,1	anthracite	horizontal	1	P.	1,67 €	1 145,93 €
2 AIRA693807	Inova 2 smart 2000w horiz. anthr.	2000	1145	580	137	19	anthracite	horizontal	1	P.	1,67 €	1 404,54 €

NOVEO 2 SMART ECOCONTROL

AIRELEC
Confort et économies d'énergie



Radiateur à chaleur Douce Intelligent, Communicant & Connecté. Un confort immédiat grâce à une montée en température ultra rapide et homogène. Une ligne galbée pour une modernité affichée. Émetteurs bi-diffusion monobloc en aluminium pour une maîtrise de la température homogène. Adaptation sans limite aux rythmes de vies et aux imprévus. Verrouillage par code PIN et encadrement de consigne possibles. Détection de présence et d'ouverture prolongée de fenêtre 100 % économie d'énergie. NF 3* + Œil. Eligible CEE. Compatible avec le module plug'n play connecté Intuitiv with Netatmo qui optimise le confort et les économies d'énergie grâce à ses algorithmes d'intelligence thermique. Pilotable par la voix et par smartphone. NOVEO 2 Smart Ecocontrol peut permettre de coordonner différents équipements. Exemple : Dire « je pars » pour que la température s'abaisse, les volets roulants se ferment et l'alarme s'enclenche.

NOVEO 2 SMART ECOCONTROL - NOVEO 2 SMART ECOCONTROL

AIRELEC
Confort et économies d'énergie

Référence	Désignation	puissance (W)	largeur (mm)	hauteur (mm)	profondeur (mm)	poids (kg)	couleur	mode de pose	Mult. vente	Unit. fact.	DEEE HT	P.U. HT
1 AIRA693582	Noveo 2 smart horiz 750w bl	750	430	615	136	8	blanc	horizontal	1	P.	1,67 €	610,32 €
1 AIRA693583	Noveo 2 smart horiz. 1000w bl	1000	590	615	136	10,5	blanc	horizontal	1	P.	1,67 €	671,42 €
1 AIRA693584	Noveo 2 smart horiz. 1250w bl	1250	750	615	136	13	blanc	horizontal	1	P.	1,67 €	748,80 €
1 AIRA693585	Noveo 2 smart horiz. 1500w bl	1500	910	615	136	15,2	blanc	horizontal	1	P.	1,67 €	842,12 €
1 AIRA693587	Noveo 2 smart horiz. 2000w bl	2000	1150	615	136	18,8	blanc	horizontal	1	P.	1,67 €	987,78 €
2 AIRA693593	Noveo 2 smart vertical 1000w bl	1000	440	1060	130	8,2	blanc	vertical	1	P.	1,67 €	621,81 €
2 AIRA693595	Noveo 2 smart vertical 1500w bl	1500	440	1160	130	10,2	blanc	vertical	1	P.	1,67 €	786,18 €
2 AIRA693597	Noveo 2 smart vertical 2000w bl	2000	440	1270	130	11,2	blanc	vertical	1	P.	1,67 €	925,25 €

NOVEO 2 DIGITAL PROG

AIRELEC
Confort et économies d'énergie



Radiateur chaleur douce a inertie maîtrisée. Sa silhouette galbée, son esthétique sobre et épurée, sa sortie d'air optimisée lui confèrent un design résolument moderne au service du confort et des économies. Émetteurs bi-diffusion monobloc en aluminium pour une maîtrise de la température homogène facteur de toujours plus d'économies. Indicateur de consommation pour ajuster la température en fonction de son impact sur la consommation, Fonction °C idéal qui, à partir d'un seul bouton permet de revenir automatiquement aux réglages définis comme étant les meilleurs en matière de confort et de consommation d'énergie et « verrouillage parental » qui bloque l'accès aux réglages du radiateur. Programmation intégrée avec 6 programmes au choix: 3 préenregistrés + 3 personnalisables. Détection d'ouverture prolongée de fenêtre 100 % économie d'énergie. NF 3*.

Référence	Désignation	puissance (W)	largeur (mm)	hauteur (mm)	profondeur (mm)	poids (kg)	couleur	mode de pose	Mult. vente	Unit. fact.	DEEE HT	P.U. HT
✓ 1 AIRA693812	Noveo 2 digital prog h 750w bl	750	430	615	136	8	blanc	horizontal	1	P.	1,67 €	477,96 €
✓ 1 AIRA693813	Noveo 2 digital prog h 1000w bl	1000	590	615	136	10,5	blanc	horizontal	1	P.	1,67 €	531,45 €
✓ 1 AIRA693814	Noveo 2 digital prog h 1250w bl	1250	750	615	136	13	blanc	horizontal	1	P.	1,67 €	591,76 €
✓ 1 AIRA693815	Noveo 2 digital prog h 1500w bl	1500	910	615	136	15,1	blanc	horizontal	1	P.	1,67 €	665,73 €
✓ 1 AIRA693817	Noveo 2 digital prog h 2000w bl	2000	1150	615	136	18,4	blanc	horizontal	1	P.	1,67 €	781,81 €
2 AIRA693823	Noveo 2 digital prog v 1000w bl	1000	440	1060	130	8,2	blanc	vertical	1	P.	1,67 €	547,10 €
2 AIRA693825	Noveo 2 digital prog v 1500w bl	1500	440	1160	130	10,2	blanc	vertical	1	P.	1,67 €	691,93 €
2 AIRA693827	Noveo 2 digital prog v 2000w bl	2000	440	1270	130	11,2	blanc	vertical	1	P.	1,67 €	805,70 €

Caractéristiques techniques, Conditionnement, Multiple de vente, Unité de facturation, visuels, Euroclasse, DEEE HT, PU HT en Euros et hors DEEE et Eco-mobilier; donnés à titre indicatif et susceptibles de modifications sans préavis, ils ne nous engageant qu'après confirmation expresse. Les prix unitaires indiqués sont ceux des réseaux COAXEL, REXEL et SCT, ils ne s'appliquent pas pour le réseau ESPACE ELEC. Pour plus d'informations, consultez votre agence habituelle ou connectez-vous sur notre site internet rexel.fr - N.C-nous consulter.

✓ Produit stocké

CHAUFFAGE ÉLECTRIQUE

RADIATEURS À FLUIDE CALOPORTEUR ET À INERTIE

HEATZY ELEC'PRO

ACOVA



ACOVA – HEATZY 'Elec'Pro

Programmeur connecté permettant de gérer facilement son chauffage électrique via un smartphone. Les programmations hebdomadaires et les modes peuvent être ainsi pilotés à distance.

Il suffit de brancher le boîtier à son radiateur équipé d'un fil pilote et de le connecter simplement à la box Wi-Fi.

Application Heatzy (gratuite à télécharger)

Compatible avec radiateurs électriques équipés d'un fil pilote

Référence	Désignation	Mult. vente	Unit. fact.	DEEE HT	P.U. HT
✓ 1 ACA887700	Acova Heatzy Elec'Pro	1	P.	0,12 €	57,06 €

ALTIMA

ACOVA



Radiateur électrique à fluide Thermoactif.

Design épuré avec une surface parfaitement lisse, simple et sobre.

Idéal pour les intérieurs contemporains.

Thermostat d'ambiance RF-PROG par radio fréquence programmable et facile à utiliser.

Connectable via le programmeur Acova Heatzy.

Disponible dans les 50 couleurs Acova, en finitions aluminium ou inox.

Référence	Désignation	puissance (W)	largeur (mm)	hauteur (mm)	poids (kg)	couleur	sens de montage	Mult. vente	Unit. fact.	DEEE HT	P.U. HT
1 ACATMH1000406F	ALTIMA Elec. vertical 1000W	1000	413	1945	37,4	blanc	vertical	1	P.	-	2 332,91 €
1 ACATMH1500606F	ALTIMA Elec. vertical 1500W	1500	613	1945	52,9	blanc	vertical	1	P.	-	2 471,10 €

ARTEMIA

ACOVA



Avec sa surface lisse, la nouvelle gamme de radiateurs électriques verticaux Acova Artémia impose son style d'une grande modernité. Design raffiné, lignes sobres, rayonnement thermique panoramique pour une chaleur douce et homogène : les radiateurs Acova Artémia s'intègrent avec élégance dans les pièces de vie, les chambres, les entrées, les cuisines ... Proposé dans 50 teintes, Acova Artémia se joue des couleurs ou se fond subtilement dans le décor. Pratique grâce à un système astucieux de montage, Acova Artémia voit sa pose et son entretien facilités

Référence	Désignation	Mult. vente	Unit. fact.	DEEE HT	P.U. HT
1 ACATVXT1001706F	ARTEMIA électrique blanc, fesse lisse 1000W	1	P.	1,67 €	1 395,20 €
1 ACATVXT1501856F	ARTEMIA électrique blanc, fesse lisse 1500W	1	P.	1,67 €	1 526,00 €

KARENA

ACOVA



Karena, l'élégance pure !

Un rayonnement panoramique exceptionnel.

Des équipements intelligents pour un confort idéal dans toutes les pièces de la maison.

Connectable via le programmeur Acova Heatzy

Existe en version mixte

Disponible dans les 50 couleurs Acova et en finition Technoline.

Référence	Désignation	puissance (W)	largeur (mm)	hauteur (mm)	poids (kg)	couleur	sens de montage	Mult. vente	Unit. fact.	DEEE HT	P.U. HT
1 ACATSVH1800306F	KARENA vertical Elec. blanc 600W	600	280	1800	11,7	blanc	vertical	1	P.	1,67 €	1 282,28 €
1 ACATSVH1800406F	KARENA vertical Elec. blanc 750W	750	385	1800	14,9	blanc	vertical	1	P.	1,67 €	1 316,75 €
1 ACATSVH1800506F	KARENA vertical Elec. blanc 900W	900	490	1800	18,2	blanc	vertical	1	P.	1,67 €	1 358,14 €
1 ACATSVH1800606F	KARENA vertical Elec. blanc 1200W	1200	595	1800	22,3	blanc	vertical	1	P.	1,67 €	1 399,40 €

Caractéristiques techniques, Conditionnement, Multiple de vente, Unité de facturation, visuels, Euroclasse, DEEE HT, PU HT en Euros et hors DEEE et Eco-mobilier; donnés à titre indicatif et susceptibles de modifications sans préavis. ✓ Produit stocké
 ils ne nous engageant qu'après confirmation expresse. Les prix unitaires indiqués sont ceux des réseaux COAXEL, REXEL et SCT, ils ne s'appliquent pas pour le réseau ESPACE ELEC.
 Pour plus d'informations, consultez votre agence habituelle ou connectez-vous sur notre site internet rexel.fr - N.C-nous consulter.

FASSANE PREMIUM

ACOVA

Radiateur électrique à fluide thermoactif en acier.

Une qualité d'air préservée grâce à la résistance entièrement immergée dans le fluide sans contact avec l'air.

Une chaleur douce avec une température de surface limitée et contrôlée.

Un rayonnement panoramique grâce aux larges surfaces d'échange 100% irriguées en fluide thermoactif.

La maîtrise de la chaleur au bout des doigts avec la régulation digitale sobre et très précise parfaitement intégrée au design du radiateur.

Disponible dans les 50 couleurs Acova.

Connectable via le programmeur Acova Heatzy

FASSANE PREMIUM - FASSANE PREMIUM THXD/GF HORIZONTAL

ACOVA

Référence	Désignation	puissance (W)	largeur (mm)	hauteur (mm)	poids (kg)	couleur	sens de montage	Mult. vente	Unit. fact.	DEEE HT	P.U. HT
ACATHXD075088GF	FASSANE Prem THXD GF Hor. blanc 750W	750	905	500	34	blanc	horizontal	1	P.	1,67 €	1120,18 €
✓ ACATHXD100081GF	FASSANE Prem THXD GF Hor. blanc 1000W	1000	831	700	39	blanc	horizontal	1	P.	1,67 €	1120,18 €
ACATHXD100118GF	FASSANE Prem THXD GF Hor. blanc 1000W	1000	1201	500	45	blanc	horizontal	1	P.	1,67 €	1213,79 €
ACATHXD125148GF	FASSANE Prem THXD GF Hor. blanc 1250W	1250	1497	500	56	blanc	horizontal	1	P.	1,67 €	1308,75 €
ACATHXD150118GF	FASSANE Prem THXD GF Hor. blanc 1500W	1500	1201	700	56	blanc	horizontal	1	P.	1,67 €	1374,78 €

FASSANE PREMIUM - FASSANE PREMIUM THXP/GF VERTICAL

ACOVA



Référence	Désignation	puissance (W)	largeur (mm)	hauteur (mm)	poids (kg)	couleur	sens de montage	Mult. vente	Unit. fact.	DEEE HT	P.U. HT
① ACATHXP075200GF	FASSANE Prem THXP GF Vert. blanc 750W	750	294	2017	26	blanc	vertical	1	P.	1,67 €	1153,74 €
① ACATHXP100180GF	FASSANE Prem THXP GF Vert. blanc 1000W	1000	442	1817	32	blanc	vertical	1	P.	1,67 €	1165,59 €
① ACATHXP100200GF	FASSANE Prem THXP GF Vert. blanc 1000W	1000	368	2017	31	blanc	vertical	1	P.	1,67 €	1189,15 €
① ACATHXP100220GF	FASSANE Prem THXP GF Vert. blanc 1000W	1000	294	2217	29	blanc	vertical	1	P.	1,67 €	1227,10 €
① ACATHXP125200GF	FASSANE Prem THXP GF Vert. blanc 1250W	1250	516	2017	40	blanc	vertical	1	P.	1,67 €	1281,52 €
① ACATHXP125220GF	FASSANE Prem THXP GF Vert. blanc 1250W	1250	442	2217	39	blanc	vertical	1	P.	1,67 €	1375,75 €
✓ ① ACATHXP150180GF	FASSANE Prem THXP GF Vert. blanc 1500W	1500	590	1817	40	blanc	vertical	1	P.	1,67 €	1334,02 €
① ACATHXP150200GF	FASSANE Prem THXP GF Vert. blanc 1500W	1500	590	2017	44	blanc	vertical	1	P.	1,67 €	1366,48 €
① ACATHXP150220GF	FASSANE Prem THXP GF Vert. blanc 1500W	1500	516	2217	44	blanc	vertical	1	P.	1,67 €	1416,02 €
✓ ① ACATHXP200200GF	FASSANE Prem THXP GF Vert. blanc 2000W	2000	738	2017	53	blanc	vertical	1	P.	1,67 €	1527,09 €
① ACATHXP200220GF	FASSANE Prem THXP GF Vert. blanc 2000W	2000	664	2217	53	blanc	vertical	1	P.	1,67 €	1581,90 €

FASSANE PREMIUM - FASSANE PREMIUM TVXD/GF HORIZONTAL

ACOVA

Référence	Désignation	puissance (W)	largeur (mm)	hauteur (mm)	poids (kg)	couleur	sens de montage	Mult. vente	Unit. fact.	DEEE HT	P.U. HT
ACATVXD075080GF	FASSANE Prem TVXD GF Hor. blanc 750W	750	817	444	21,5	blanc	horizontal	1	P.	1,67 €	959,00 €
✓ ACATVXD100080GF	FASSANE Prem TVXD GF Hor. blanc 1000W	1000	817	592	28,7	blanc	horizontal	1	P.	1,67 €	975,44 €
✓ ACATVXD100110GF	FASSANE Prem TVXD GF Hor. blanc 1000W	1000	1117	444	28,3	blanc	horizontal	1	P.	1,67 €	986,40 €
ACATVXD125110GF	FASSANE Prem TVXD GF Hor. blanc 1250W	1250	1117	592	38,5	blanc	horizontal	1	P.	1,67 €	1096,00 €
✓ ACATVXD150130GF	FASSANE Prem TVXD GF Hor. blanc 1500W	1500	1317	592	44,8	blanc	horizontal	1	P.	1,67 €	1205,60 €
ACATVXD150150GF	FASSANE Prem TVXD GF Hor. blanc 1500W	1500	1517	444	37,7	blanc	horizontal	1	P.	1,67 €	1238,48 €
ACATVXD200150GF	FASSANE Prem TVXD GF Hor. blanc 2000W	2000	1517	592	50,4	blanc	horizontal	1	P.	1,67 €	1402,88 €

Caractéristiques techniques, Conditionnement, Multiple de vente, Unité de facturation, visuels, Euroclasse, DEEE HT, PU HT en Euros et hors DEEE et Eco-mobilier; donnés à titre indicatif et susceptibles de modifications sans préavis, ils ne nous engageant qu'après confirmation expresse. Les prix unitaires indiqués sont ceux des réseaux COAXEL, REXEL et SCT, ils ne s'appliquent pas pour le réseau ESPACE ELEC.

Pour plus d'informations, consultez votre agence habituelle ou connectez-vous sur notre site internet rexel.fr - N.C-nous consulter.

✓ Produit stocké

CHAUFFAGE ÉLECTRIQUE

RADIATEURS À FLUIDE CALOPORTEUR ET À INERTIE

FASSANE VERTICAL ELECTRIQUE



Radiateur électrique à fluide thermoactif en acier.
 Une qualité d'air préservée grâce à la résistance entièrement immergée dans le fluide sans contact avec l'air.
 Une chaleur douce avec une température de surface limitée et contrôlée.
 Un rayonnement panoramique grâce aux larges surfaces d'échange 100% irriguées en fluide thermoactif.
 Forte inertie assurant une chaleur homogène sans surconsommation d'énergie.
 Disponible dans les 50 couleurs Acova.
 Connectable via le programmeur Acova Heatzy.

Référence	Désignation	puissance (W)	largeur (mm)	hauteur (mm)	poids (kg)	couleur	sens de montage	Mult. vente	Unit. fact.	DEEE HT	P.U. HT
✓ 1 ACATHX100180TF	FASSANE Elec.vertical blanc 1000W	1000	444	1848	28	blanc	vertical	1	P.	1,67 €	989,61 €
✓ 1 ACATHX150180TF	FASSANE Elec.vertical blanc 1500W	1500	592	1848	37	blanc	vertical	1	P.	1,67 €	1150,45 €
1 ACATHX150200TF	FASSANE Elec.vertical blanc 1500W	1500	592	2048	40	blanc	vertical	1	P.	1,67 €	1181,22 €
1 ACATHX200200TF	FASSANE Elec.vertical blanc 2000W	2000	740	2048	49	blanc	vertical	1	P.	1,67 €	1335,53 €

FASSANE PREMIUM PLINTHE



Une faible hauteur (30,9 cm) et 3 longueurs de 50, 100 et 150 cm, permettant une installation sous tous les types de fenêtres.
 Double nappe pour un fort rayonnement et une convection douce.
 Intégration discrète sous les grands espaces vitrés, vérandas, combles.
 Equipé de base d'une résistance sans régulation avec cache de sortie de câble.
 S'équipe en option du thermostat d'ambiance radio fréquence RF-X3D et du récepteur mixte radio/courant porteur en ligne.
 2 pieds réglables livrés non montés et dans la couleur de l'appareil.
 Nouvelle grille design. Possibilité d'avoir la grille de couleur différente du corps du radiateur (5 teintes au choix)
 Disponible dans les 50 couleurs Acova.

Référence	Désignation	puissance (W)	largeur (mm)	hauteur (mm)	profondeur (mm)	poids (kg)	couleur	Mult. vente	Unit. fact.	DEEE HT	P.U. HT
ACATVLXD050050F	FASSANE plinthe TVLXD Elec.Blanc 500 W	500	500	296	124	16,1	blanc	1	P.	1,67 €	860,92 €
ACATVLXD075080F	FASSANE plinthe TVLXD Elec.Blanc 750 W	750	800	296	124	25	blanc	1	P.	1,67 €	927,81 €
✓ ACATVLXD100100F	FASSANE plinthe TVLXD Elec.Blanc 1000 W	1000	1000	296	124	29,8	blanc	1	P.	1,67 €	978,16 €
ACATVLXD150150F	FASSANE plinthe TVLXD Elec.Blanc 1500 W	1500	1500	296	124	42,5	blanc	1	P.	1,67 €	1134,21 €

VUELTA



Radiateur électrique à fluide thermoactif.
 Très forte capacité de rayonnement et d'inertie grâce à son importante surface de chauffe.
 Son design rétro s'intègre idéalement dans les intérieurs anciens comme dans les pièces contemporaines.
 Disponible en version horizontale et en version plinthe pour les installations sous les grands vitrages.
 Existe avec l'option « sans régulation »
 Les modèles avec régulation sont connectables via le programmeur Acova Heatzy
 Disponible dans les 50 couleurs Acova et en finition Technoline sur les modèles sans régulation.

Référence	Désignation	puissance (W)	largeur (mm)	hauteur (mm)	poids (kg)	couleur	mode de pose	Mult. vente	Unit. fact.	DEEE HT	P.U. HT
1 ACATMC31001005R	VUELTA Elec plinthe sans regul blanc 1000W	1000	995	300	42,4	blanc	horizontal	1	P.	1,67 €	1042,83 €
2 ACATMC61000765R	VUELTA Elec horiz sans regul blanc 1000W	1000	760	600	41	blanc	horizontal	1	P.	1,67 €	746,20 €
2 ACATMC61501045R	VUELTA Elec horiz sans regul blanc 1500W	1500	1036	600	58	blanc	horizontal	1	P.	1,67 €	991,85 €
2 ACATMC061000766F	VUELTA TMC GF elec. horizontal blanc 1000W	1000	732	600	41	blanc	horizontal	1	P.	1,67 €	914,04 €
2 ACATMC061501046F	VUELTA TMC GF elec. horizontal blanc 1500W	1500	1008	600	58	blanc	horizontal	1	P.	1,67 €	1174,43 €

TAÏGA



Un design galbé avec habillage latéral pour une finition parfaite !
 Son écran LCD vous offre une régulation simple et efficace.
 Il est équipé d'une détection de présence et d'ouverture/fermeture des fenêtres, et propose deux types de programmations : libre utilisateur ou programmes préenregistrés.
 Ces fonctionnalités permettent de réaliser des économies d'énergie.
 Il est connectable via le programmeur Acova Heatzy
 Son corps en aluminium léger facilite la pose et permet une montée en température rapide.
 Le système de fixation en H avec niveau intégré réduit le temps de pose de l'appareil.

Référence	Désignation	puissance (W)	largeur (mm)	hauteur (mm)	poids (kg)	couleur	Mult. vente	Unit. fact.	DEEE HT	P.U. HT
1 ACATAKE050041CF	TAÏGA TAKE électrique 500W blanc	500	409	575	9	blanc	1	P.	1,67 €	536,41 €
✓ 1 ACATAKE075049CF	TAÏGA TAKE électrique 750W blanc	750	489	575	11	blanc	1	P.	1,67 €	580,21 €
✓ 1 ACATAKE100057CF	TAÏGA TAKE électrique 1000W blanc	1000	569	575	12	blanc	1	P.	1,67 €	623,99 €
✓ 1 ACATAKE125073CF	TAÏGA TAKE électrique 1250W blanc	1250	729	575	15	blanc	1	P.	1,67 €	722,52 €
✓ 1 ACATAKE150081CF	TAÏGA TAKE électrique 1500W blanc	1500	809	575	16	blanc	1	P.	1,67 €	766,31 €
✓ 1 ACATAKE200121CF	TAÏGA TAKE électrique 2000W blanc	2000	1209	575	24	blanc	1	P.	1,67 €	974,30 €

Caractéristiques techniques, Conditionnement, Multiple de vente, Unité de facturation, visuels, Euroclasse, DEEE HT, PU HT en Euros et hors DEEE et Eco-mobilier; donnés à titre indicatif et susceptibles de modifications sans préavis. ✓ Produit stocké
 ils ne nous engageant qu'après confirmation expresse. Les prix unitaires indiqués sont ceux des réseaux COAXEL, REXEL et SCT, ils ne s'appliquent pas pour le réseau ESPACE ELEC.
 Pour plus d'informations, consultez votre agence habituelle ou connectez-vous sur notre site internet rexel.fr - N.C.-nous consulter.

VOLGA

ACOVA



Radiateur électrique à fluide ThermoActif en fonte d'aluminium.
Le Volga permet une montée rapide en température et diffuse une chaleur douce et prolongée.
Sa commande intuitive située en partie haute offre un confort d'utilisation unique.
Programmation hebdomadaire personnalisable et détecteur d'ouverture et de fermeture des fenêtres.
Finition parfaite avec ses 2 joues latérales.
Connectable via le programmeur Acova Heatzy

Référence	Désignation	puissance (W)	couleur	largeur (mm)	hauteur (mm)	poids (kg)	Mult. vente	Unit. fact.	DEEE HT	P.U. HT
1 ACATAMA0500S3CF	VOLGA elec. 500W	500	blanc	528	575	10	1	P.	1,67 €	371,99 €
1 ACATAMA0750S3CF	VOLGA elec. 750W	750	blanc	528	575	10	1	P.	1,67 €	403,88 €
1 ACATAMA100063CF	VOLGA elec. 1000W	1000	blanc	628	575	12	1	P.	1,67 €	441,08 €
1 ACATAMA125083CF	VOLGA elec. 1250W	1250	blanc	828	575	16	1	P.	1,67 €	494,22 €
1 ACATAMA150093CF	VOLGA elec. 1500W	1500	blanc	928	575	18,2	1	P.	1,67 €	552,68 €
1 ACATAMA200123CF	VOLGA elec. 2000W	2000	blanc	1228	575	24	1	P.	1,67 €	669,59 €

ATOLL

ACOVA

Le radiateur aluminium à prix malin !
L'Atoll offre une chaleur douce et prolongée.
Il est équipé d'une détection de présence et d'ouverture/fermeture des fenêtres, et propose deux types de programmations : libre utilisateur ou programmes préenregistrés. Ces fonctionnalités permettent de réaliser des économies d'énergie."
Il est connectable via le programmeur Acova Heatzy
L'Atoll permet une montée rapide en température grâce à son corps de chauffe en aluminium.
Temps de pose réduit grâce au système de fixation en H avec niveau à bulle intégré.
Certification NF Électricité Performance ***.

ATOLL - ATOLL TAXB

ACOVA



Référence	Désignation	puissance (W)	largeur (mm)	hauteur (mm)	poids (kg)	couleur	Mult. vente	Unit. fact.	DEEE HT	P.U. HT
1 ACATAXB050039CF	ATOLL LCD 500W blanc	500	395	575	7,7	blanc	1	P.	1,67 €	332,08 €
1 ACATAXB075047CF	ATOLL LCD 750W blanc	750	475	575	9,7	blanc	1	P.	1,67 €	367,66 €
1 ACATAXB100063CF	ATOLL LCD 1000W blanc	1000	636	575	13,2	blanc	1	P.	1,67 €	415,11 €
1 ACATAXB125079CF	ATOLL LCD 1250W blanc	1250	795	575	16,7	blanc	1	P.	1,67 €	474,40 €
1 ACATAXB150095CF	ATOLL LCD 1500W blanc	1500	955	575	20,7	blanc	1	P.	1,67 €	533,71 €
1 ACATAXB200127CF	ATOLL LCD 2000W blanc	2000	1275	575	27,7	blanc	1	P.	1,67 €	652,31 €

ATOLL - ATOLL TAX-F

ACOVA



Référence	Désignation	puissance (W)	largeur (mm)	hauteur (mm)	poids (kg)	couleur	Mult. vente	Unit. fact.	DEEE HT	P.U. HT
2 ACATAXT050037F	ATOLL TAXT sans regul technoline 500W	500	347	575	7	blanc	1	P.	1,67 €	624,72 €
2 ACATAXT075045F	ATOLL TAXT sans regul technoline 750W	750	427	575	9	blanc	1	P.	1,67 €	668,56 €
2 ACATAXT100061F	ATOLL TAXT sans regul technoline 1000W	1000	587	575	12,5	blanc	1	P.	1,67 €	723,36 €
2 ACATAXT150093F	ATOLL TAXT sans regul technoline 1500W	1500	907	575	20	blanc	1	P.	1,67 €	865,84 €

Caractéristiques techniques, Conditionnement, Multiple de vente, Unité de facturation, visuels, Euroclasse, DEEE HT, PU HT en Euros et hors DEEE et Eco-mobilier; donnés à titre indicatif et susceptibles de modifications sans préavis, ils ne nous engageant qu'après confirmation expresse. Les prix unitaires indiqués sont ceux des réseaux COAXEL, REXEL et SCT, ils ne s'appliquent pas pour le réseau ESPACE ELEC. Pour plus d'informations, consultez votre agence habituelle ou connectez-vous sur notre site internet rexel.fr - N.C-nous consulter.

Produit stocké

CHAUFFAGE ÉLECTRIQUE

RADIATEURS À FLUIDE CALOPORTEUR ET À INERTIE

GALAPAGOS CONNECTÉ



Un design épuré et contemporain avec ses finitions soignées et des joues galbées

- Les + produits :
 - Jusqu'à 45% d'économie d'énergie grâce à la fonction Pilotage Intelligent
 - Diffuse une chaleur douce inertielle, sans à-coup, proche du confort traditionnel du chauffage central grâce à un corps de chauffe avec fluide thermo-conducteur
 - Détection automatique d'ouverture et fermeture de fenêtre
 - Programmation personnalisable
 - Disponible en 2 couleurs
 - 3 formats : horizontal, vertical et plinthe
 - Pilotage et programmation du radiateur à distance grâce à l'application Cozytouch

Référence	Désignation	puissance (W)	largeur (mm)	hauteur (mm)	profondeur (mm)	poids (kg)	mode de pose	Mult. vente	Unit. fact.	DEEE HT	P.U. HT
✓ 1 ATLS02907	GALAPAGOS CONNECTE BAS 0700W BLC	700	771	388	132	12	soubassement	1	P.	1,67 €	724,69 €
✓ 1 ATLS02910	GALAPAGOS CONNECTE BAS 1000W BLC	1000	971	388	132	15	soubassement	1	P.	1,67 €	806,82 €
✓ 1 ATLS02915	GALAPAGOS CONNECTE BAS 1400W BLC	1400	1371	388	132	21	soubassement	1	P.	1,67 €	1 003,25 €
✓ 2 ATLS00607	GALAPAGOS PI CONNECTE H 0750W BLC	750	673	590	131	12	horizontal	1	P.	1,67 €	657,00 €
✓ 2 ATLS00610	GALAPAGOS PI CONNECTE H 1000W BLC	1000	773	590	131	14	horizontal	1	P.	1,67 €	669,33 €
✓ 2 ATLS00612	GALAPAGOS PI CONNECTE H 1250W BLC	1250	973	590	131	18	horizontal	1	P.	1,67 €	791,95 €
✓ 2 ATLS00615	GALAPAGOS PI CONNECTE H 1500W BLC	1500	1073	590	131	20	horizontal	1	P.	1,67 €	856,49 €
✓ 2 ATLS00620	GALAPAGOS PI CONNECTE H 2000W BLC	2000	1373	590	131	26	horizontal	1	P.	1,67 €	1 045,31 €
✓ ATLS01310	GALAPAGOS PI CONNECTE V 1000W BLC	1000	460	1290	130	24	vertical	1	P.	1,67 €	933,33 €
✓ ATLS01315	GALAPAGOS PI CONNECTE V 1500W BLC	1500	460	1590	130	30	vertical	1	P.	1,67 €	1 065,40 €
✓ ATLS01320	GALAPAGOS PI CONNECTE V 1800W BLC	1800	460	1800	130	33	vertical	1	P.	1,67 €	1 227,67 €
ATLS04300	KIT D'ANGLE GALAPAGOS PI VERTICAL					12		1	P.	0,83 €	64,54 €
ATLS01845	GALAPAGOS PI CO H 0750W GRIS ETOILE	750	673	590	131	12	horizontal	1	P.	1,67 €	728,53 €
ATLS01846	GALAPAGOS PI CO H 1000W GRIS ETOILE	1000	773	590	131	14	horizontal	1	P.	1,67 €	768,89 €
ATLS01847	GALAPAGOS PI CO H 1250W GRIS ETOILE	1250	973	590	131	18	horizontal	1	P.	1,67 €	868,72 €
ATLS01848	GALAPAGOS PI CO H 1500W GRIS ETOILE	1500	1073	590	131	20	horizontal	1	P.	1,67 €	931,37 €
ATLS01849	GALAPAGOS PI CO H 2000W GRIS ETOILE	2000	1373	590	131	26	horizontal	1	P.	1,67 €	1 109,79 €
ATLS01850	GALAPAGOS PI CO V 1000W GRIS ETOILE	1000	460	1290	130	24	vertical	1	P.	1,67 €	994,03 €
ATLS01851	GALAPAGOS PI CO V 1500W GRIS ETOILE	1500	460	1590	130	30	vertical	1	P.	1,67 €	1 120,41 €
ATLS01852	GALAPAGOS PI CO V 1800W GRIS ETOILE	1800	460	1800	130	33	vertical	1	P.	1,67 €	1 327,50 €
ATLS01853	GALAPAGOS CO B 0700W GRIS ETOILE	700	771	388	132	12	soubassement	1	P.	1,67 €	793,31 €
ATLS01854	GALAPAGOS CO B 1000W GRIS ETOILE	1000	971	388	132	15	soubassement	1	P.	1,67 €	871,90 €
ATLS01855	GALAPAGOS CO B 1400W GRIS ETOILE	1400	1371	388	132	21	soubassement	1	P.	1,67 €	1 060,94 €

NOVAFLUID SMART ECOCONTROL



"COMPATIBLE AVEC LE MODULE MULLER INTUITV

Nova Fluid Smart Ecocontrol-Horizontal

Blanc- Une Montée En Température Très Rapide Et 100% Homogène

Une Commande Digitale

Un Corps De Chauffe Conçu Spécifiquement Pour Le Chauffage Électrique.

Un Corps De Chauffe En Aluminium Moulé- Compatible avec le module MULLER Intuitv with Netatmo"

Référence	Désignation	puissance (W)	largeur (mm)	hauteur (mm)	profondeur (mm)	Mult. vente	Unit. fact.	DEEE HT	P.U. HT
✓ 1 APP0014302SE	Novafluid Smart Eco Control 750W	750	508	573	110	1	P.	1,67 €	704,42 €
✓ 1 APP0014303SE	Novafluid Smart Ecocontrol 1000W	1000	608	573	110	1	P.	1,67 €	748,45 €
✓ 1 APP0014305SE	Novafluid Smart Ecocontrol 1500W	1500	908	573	110	1	P.	1,67 €	931,69 €
✓ 1 APP0014307SE	Novafluid Smart Ecocontrol 2000W	2000	1108	573	110	1	P.	1,67 €	1 131,60 €

INOFLUID DIGITAL



Référence	Désignation	puissance (W)	largeur (mm)	hauteur (mm)	profondeur (mm)	poids (kg)	couleur	Mult. vente	Unit. fact.	DEEE HT	P.U. HT
APP0014311FD	INOFLUID DIGITAL 500W	500	525	645	160	11,5	blanc	1	P.	-	382,00 €
APP0014312FD	INOFLUID DIGITAL 750W	750	620	645	160	13,28	blanc	1	P.	-	428,00 €
APP0014313FD	INOFLUID DIGITAL 1000W	1000	715	645	160	13,3	blanc	1	P.	-	475,00 €
APP0014314FD	INOFLUID DIGITAL 1250W	1250	890	645	160	15,4	blanc	1	P.	-	567,00 €
APP0014315FD	INOFLUID DIGITAL 1500W	1500	1030	645	160	22,5	blanc	1	P.	-	598,00 €
APP0014317FD	INOFLUID DIGITAL 2000W	2000	1225	645	160	26,7	blanc	1	P.	-	735,00 €

Caractéristiques techniques, Conditionnement, Multiple de vente, Unité de facturation, visuels, Euroclasse, DEEE HT, PU HT en Euros et hors DEEE et Eco-mobilier; donnés à titre indicatif et susceptibles de modifications sans préavis, ils ne nous engageant qu'après confirmation expresse. Les prix unitaires indiqués sont ceux des réseaux COAXEL, REXEL et SCT, ils ne s'appliquent pas pour le réseau ESPACE ELEC.



Pour plus d'informations, consultez votre agence habituelle ou connectez-vous sur notre site internet rexel.fr - N.C.-nous consulter.

BILBAO 3



Chaleur douce permanente grâce au fluide caloporteur. Radiateur connecté via smartphone ou tablette. 3 formats possible : vertical, horizontal ou bas.
 Existe en gris ardoise
 Jusqu'à 45% d'économies d'énergie par rapport à un convecteur grille-pain.
 Soit 20% d'économies sur la facture d'électricité.



Référence	Désignation	puissance (W)	largeur (mm)	hauteur (mm)	profondeur (mm)	poids (kg)	couleur	mode de pose	Mult. vente	Unit. fact.	DEEE HT	P.U. HT
✓ 1 EET493821	RAD. BILBAO 3 H BLC 0750W	750	670	590	132	14	blanc	horizontal	1	P.	1,67 €	645,21 €
✓ 1 EET493831	RAD. BILBAO 3 H BLC 1000W	1000	770	590	132	16	blanc	horizontal	1	P.	1,67 €	668,00 €
✓ 1 EET493841	RAD. BILBAO 3 H BLC 1250W	1250	970	590	132	21	blanc	horizontal	1	P.	1,67 €	794,70 €
✓ 1 EET493851	RAD. BILBAO 3 H BLC 1500W	1500	1070	590	132	23	blanc	horizontal	1	P.	1,67 €	831,55 €
✓ 1 EET493871	RAD. BILBAO 3 H BLC 2000W	2000	1370	590	132	29	blanc	horizontal	1	P.	1,67 €	1 043,11 €
✓ 2 EET494831	RAD. BILBAO 3 V BLC 1000W	1000	432	1290	120	25	blanc	vertical	1	P.	1,67 €	911,14 €
✓ 2 EET494851	RAD. BILBAO 3 V BLC 1500W	1500	432	1590	120	30	blanc	vertical	1	P.	1,67 €	996,16 €
✓ 2 EET494871	RAD. BILBAO 3 V BLC 1800W	1800	432	1800	120	34	blanc	vertical	1	P.	1,67 €	1 200,06 €
✓ 3 EET495831	RAD. BILBAO 3 BAS BLC 1000W	1000	971	388	132	19	blanc	soubassement	1	P.	1,67 €	803,49 €
✓ 3 EET495851	RAD. BILBAO 3 BAS BLC 1400W	1400	1371	388	132	27	blanc	soubassement	1	P.	1,67 €	1 004,36 €

BALEARES 2



Radiateur chaleur douce avec fluide caloporteur inertiel
 Idéal pour les rythmes de vie irréguliers
 Jusqu'à 30% d'économies par rapport à un convecteur "grille pain" soit 15% d'économies sur la facture d'électricité.
 Commande digitale intégrée

Référence	Désignation	puissance (W)	largeur (mm)	hauteur (mm)	profondeur (mm)	poids (kg)	couleur	mode de pose	Mult. vente	Unit. fact.	DEEE HT	P.U. HT
1 EET492401	RAD. BALEARES 2 H BLC 0300W	300	410	575	127	8,25	blanc	horizontal	1	P.	1,67 €	263,07 €
✓ 1 EET492411	RAD. BALEARES 2 H BLC 0500W	500	410	575	127	8,25	blanc	horizontal	1	P.	1,67 €	296,14 €
✓ 1 EET492421	RAD. BALEARES 2 H BLC 0750W	750	490	575	127	9,9	blanc	horizontal	1	P.	1,67 €	331,72 €
✓ 1 EET492431	RAD. BALEARES 2 H BLC 1000W	1000	490	575	127	9,9	blanc	horizontal	1	P.	1,67 €	354,88 €
✓ 1 EET492441	RAD. BALEARES 2 H BLC 1250W	1250	651	575	127	13,2	blanc	horizontal	1	P.	1,67 €	423,64 €
✓ 1 EET492451	RAD. BALEARES 2 H BLC 1500W	1500	732	575	127	14,8	blanc	horizontal	1	P.	1,67 €	446,93 €
✓ 1 EET492471	RAD. BALEARES 2 H BLC 2000W	2000	973	575	127	19,7	blanc	horizontal	1	P.	1,67 €	550,06 €



rexel.fr 100% connecté avec votre métier



Devis en ligne



Paniers favoris



Commande rapide



Commande avant 18h = livraison le lendemain



Click & Collect



Suivi de commandes visuel

Caractéristiques techniques, Conditionnement, Multiple de vente, Unité de facturation, visuels, Euroclasse, DEEE HT, PU HT en Euros et hors DEEE et Eco-mobilier; donnés à titre indicatif et susceptibles de modifications sans préavis, ils ne nous engagent qu'après confirmation expresse. Les prix unitaires indiqués sont ceux des réseaux COAXEL, REXEL et SCT, ils ne s'appliquent pas pour le réseau ESPACE ELEC. Pour plus d'informations, consultez votre agence habituelle ou connectez-vous sur notre site internet rexel.fr - N.C-nous consulter.

✓ Produit stocké

Restez Connecté

Pilotez vos radiateurs et sèche-serviettes
LVI à distance



TOUCHE3

Centrale de programmation



CLEVERTOUCH

depuis l'application mobile ou l'interface web,
contrôlez vos radiateurs situés dans différentes pièces



Langila

LVI
clever heating

CHAUFFAGE ÉLECTRIQUE

RADIATEURS À FLUIDE CALOPORTEUR ET À INERTIE

YALI PARADA



Les commandes de contrôle ainsi que l'affichage numérique lumineux font du Yali Parada & Yali Parada Plinthe le complice simple mais puissant de n'importe quel intérieur. Doté de plages de température entièrement programmables, sa flexibilité et sa facilité d'utilisation mettent ce radiateur à la portée de tous.

Profitez du design harmonieux de ce radiateur LVI à fluide caloporteur au style moderne.

Yali Parada compte de nombreuses fonctions intelligentes, telle que la fonction «Fenêtre ouverte» et d'un thermostat électronique avec affichage numérique qui peut être facilement connecté à des systèmes câblés ou des systèmes sans fil.

Ce radiateur offre également une commande de température ajustée des panneaux avant et arrière pour une meilleure efficacité énergétique et des températures de surface optimales.

Référence	Désignation	puissance (W)	largeur (mm)	hauteur (mm)	profondeur (mm)	poids (kg)	mode de pose	Mult. vente	Unit. fact.	DEEE HT	P.U. HT
1 LVP3706052	YALI PARADA RAD FLUIDE H600 500 W	500	400	600	113	16,28	horizontal	1	P.	1,67 €	529,08 €
1 LVP3706082	YALI PARADA RAD FLUIDE H600 800 W	750	500	600	113	20,3	horizontal	1	P.	1,67 €	576,91 €
✓ 1 LVP3706102	YALI PARADA RAD FLUIDE H600 1000 W	1000	600	600	113	24,2	horizontal	1	P.	1,67 €	623,23 €
1 LVP3706122	YALI PARADA RAD FLUIDE H600 1250 W	1250	700	600	113	28	horizontal	1	P.	1,67 €	699,06 €
✓ 1 LVP3706152	YALI PARADA RAD FLUIDE H600 1500 W	1500	900	600	113	35,45	horizontal	1	P.	1,67 €	776,20 €
1 LVP3706202	YALI PARADA RAD FLUIDE H600 2000 W	2000	1200	600	113	47,36	horizontal	1	P.	1,67 €	915,67 €

YALI PARADA PLINTHE



Yali Parada est doté d'un thermostat électronique avec affichage numérique qui peut être facilement connecté à des systèmes câblés ou sans fil. Ce radiateur offre également une commande de température ajustée des panneaux avant et arrière pour une meilleure efficacité énergétique et des températures de surface optimales.

Référence	Désignation	puissance (W)	largeur (mm)	hauteur (mm)	profondeur (mm)	poids (kg)	couleur	mode de pose	Mult. vente	Unit. fact.	DEEE HT	P.U. HT
1 LVP3703102	YALI PARADA RAD FLUIDE H300 1000 W	1000	1000	300	113	21,6	blanc	horizontal	1	P.	1,67 €	751,93 €
1 LVP3703152	YALI PARADA RAD FLUIDE H300 1500 W	1500	1600	300	113	34	blanc	horizontal	1	P.	1,67 €	921,00 €
1 LVP3703202	YALI PARADA RAD FLUIDE H300 2000 W	2000	2000	300	113	41,5	blanc	horizontal	1	P.	1,67 €	1130,36 €

EPOK H



Le design rétro de l'Epok se marie aussi bien avec un cadre moderne qu'avec un décor traditionnel. Ce radiateur réunit toutes les dernières prouesses technologiques, comme la régulation de température sans fil à partir d'un boîtier de contrôle mural. Vous pouvez commander un ou plusieurs radiateurs dans la même pièce au moyen d'une seule et même commande à distance. Les colonnes augmentent la surface du radiateur, optimisant ainsi sa capacité de rayonnement.

Référence	Désignation	puissance (W)	largeur (mm)	hauteur (mm)	profondeur (mm)	couleur	mode de pose	Mult. vente	Unit. fact.	DEEE HT	P.U. HT
1 LVP3630605	EPOK RAD FLUIDE H600 500W	500	450	600	145	blanc	horizontal	1	P.	1,67 €	562,77 €
1 LVP3630607	EPOK RAD FLUIDE H600 750W	750	550	600	145	blanc	horizontal	1	P.	1,67 €	666,78 €
1 LVP3630610	EPOK RAD FLUIDE H600 1000W	1000	650	600	145	blanc	horizontal	1	P.	1,67 €	728,38 €
1 LVP3630612	EPOK RAD FLUIDE H600 1250W	1250	750	600	145	blanc	horizontal	1	P.	1,67 €	863,80 €
1 LVP3630615	EPOK RAD FLUIDE H600 1500W	1500	900	600	145	blanc	horizontal	1	P.	1,67 €	936,29 €
1 LVP3630620	EPOK RAD FLUIDE H600 2000W	2000	1150	600	145	blanc	horizontal	1	P.	1,67 €	1141,41 €

TAMARI H



Les lignes nettes et fines du modèle Tamari créent une impression immédiate de robustesse et c'est justement ce qui constitue sa beauté. C'est un radiateur qui assume son impact visuel audacieux, sans être pour autant surchargé. Le modèle Tamari est équipé d'une régulation de température sans fil à partir du boîtier de contrôle mural. Vous pouvez commander un ou plusieurs radiateurs dans la même pièce au moyen d'une seule et même commande à distance.

Référence	Désignation	puissance (W)	largeur (mm)	hauteur (mm)	profondeur (mm)	poids (kg)	couleur	mode de pose	Mult. vente	Unit. fact.	DEEE HT	P.U. HT
1 LVP3634001	TAMARI RAD FLUIDE H600 500W	500	485	600	110	18	blanc	horizontal	1	P.	1,67 €	811,97 €
1 LVP3634002	TAMARI RAD FLUIDE H600 750W	750	635	600	110	24	blanc	horizontal	1	P.	1,67 €	887,78 €
1 LVP3634003	TAMARI RAD FLUIDE H600 1000W	1000	860	600	110	33	blanc	horizontal	1	P.	1,67 €	962,59 €
1 LVP3634004	TAMARI RAD FLUIDE H600 1250W	1250	1010	600	110	38	blanc	horizontal	1	P.	1,67 €	1 037,18 €
1 LVP3634005	TAMARI RAD FLUIDE H600 1500W	1500	1235	600	110	47	blanc	horizontal	1	P.	1,67 €	1 088,36 €
1 LVP3634006	TAMARI RAD FLUIDE H600 1750W	1750	1460	600	110	55	blanc	horizontal	1	P.	1,67 €	1 359,42 €

Caractéristiques techniques, Conditionnement, Multiple de vente, Unité de facturation, visuels, Euroclasse, DEEE HT, PU HT en Euros et hors DEEE et Eco-mobilier; donnés à titre indicatif et susceptibles de modifications sans préavis, ils ne nous engagent qu'après confirmation expresse. Les prix unitaires indiqués sont ceux des réseaux COAXEL, REXEL et SCT, ils ne s'appliquent pas pour le réseau ESPACE ELEC. Pour plus d'informations, consultez votre agence habituelle ou connectez-vous sur notre site internet rexel.fr - N.C-nous consulter.

✓ Produit stocké

CHAUFFAGE ÉLECTRIQUE

RADIATEURS À FLUIDE CALOPORTEUR ET À INERTIE

LANGILA



Langila apporte une touche finale à votre intérieur et lui donne une toute nouvelle dimension. Grâce à son design minimaliste et ses coloris variés, Langila se fond avec votre décoration. L'écartement au mur est parfaitement invisible (seulement 4 à 5 mm entre le mur et le radiateur).

Référence	Désignation	puissance (W)	largeur (mm)	hauteur (mm)	profondeur (mm)	poids (kg)	couleur	Mult. vente	Unit. fact.	DEEE HT	P.U. HT
① LVP5218070	LANGILA RAD FLUIDE BLANC H 1800 750 W	750	300	1800	73	29	blanc	1	P.	1,67 €	853,26 €
① LVP5218100	LANGILA RAD FLUIDE BLANC H 1800 1000 W	1000	450	1800	73	41	blanc	1	P.	1,67 €	947,27 €
① LVP5218120	LANGILA RAD FLUIDE BLANC H 1800 1250 W	1250	600	1800	73	52	blanc	1	P.	1,67 €	1 036,30 €
① LVP5219150	LANGILA RAD FLUIDE BLANC H 1950 1500 W	1500	600	1950	73	58	blanc	1	P.	1,67 €	1 080,70 €
① LVP5221170	LANGILA RAD FLUIDE BLANC H 2100 1750 W	1750	600	2100	73	62	blanc	1	P.	1,67 €	1 112,66 €
① LVP5221200	LANGILA RAD FLUIDE BLANC H 2100 2000 W	2000	750	2100	73	76	blanc	1	P.	1,67 €	1 220,56 €

MILO ROCK H



Milo Rock évoque la pierre et ses authentiques surfaces granitées dont il reprend les teintes les plus traditionnelles : le Noir Naturel et le White.

Pour parfaire ses lignes fluides flatteuses et révéler son esthétique contemporaine, Milo Rock est comme intégré au mur lors de son installation grâce à sa faible épaisseur, offrant ainsi une grande pureté visuelle.

Référence	Désignation	puissance (W)	largeur (mm)	hauteur (mm)	profondeur (mm)	poids (kg)	couleur	mode de pose	Mult. vente	Unit. fact.	DEEE HT	P.U. HT
① LVP2050402	MILO R H RAD WHITE H500 280W	280	400	500	66	10	blanc	horizontal	1	P.	1,67 €	1 036,30 €
① LVP2050602	MILO R H RAD WHITE H500 430W	430	600	500	66	15	blanc	horizontal	1	P.	1,67 €	1 117,66 €
① LVP2050902	MILO R H RAD WHITE H500 670W	670	900	500	66	23,5	blanc	horizontal	1	P.	1,67 €	1 274,95 €

MILO ROCK V



Milo Rock évoque la pierre et ses authentiques surfaces granitées dont il reprend les teintes les plus traditionnelles : le Noir Naturel et le White.

En version verticale, Milo Rock donnera une nouvelle orientation à votre intérieur tout en vous procurant une sensation de bien être grâce à son intégration optimale et sa diffusion douce de la chaleur.

Référence	Désignation	puissance (W)	largeur (mm)	hauteur (mm)	profondeur (mm)	poids (kg)	couleur	mode de pose	Mult. vente	Unit. fact.	DEEE HT	P.U. HT
LVP2018022	MILO R V RAD WHITE 600W	600	250	1800	66	24	blanc	vertical	1	P.	1,67 €	1 291,60 €
LVP2018042	MILO R V RAD WHITE 1000W	1000	400	1800	66	39	blanc	vertical	1	P.	1,67 €	1 493,39 €
LVP2018062	MILO R V RAD WHITE 1500W	1500	600	1800	66	59	blanc	vertical	1	P.	1,67 €	1 642,47 €

Caractéristiques techniques, Conditionnement, Multiple de vente, Unité de facturation, visuels, Euroclasse, DEEE HT, PU HT en Euros et hors DEEE et Eco-mobilier; donnés à titre indicatif et susceptibles de modifications sans préavis, ils ne nous engagent qu'après confirmation expresse. Les prix unitaires indiqués sont ceux des réseaux COAXEL, REXEL et SCT, ils ne s'appliquent pas pour le réseau ESPACE ELEC.



Pour plus d'informations, consultez votre agence habituelle ou connectez-vous sur notre site internet rexel.fr - N.C-nous consulter.

PANNEAUX RAYONNANTS

TATOU CONNECTÉ



Adapté pour chauffer une pièce rapidement grâce à son corps de chauffe en aluminium. Diffusion de la chaleur par rayonnement.

Les + produits :

Jusqu'à 45% d'économie d'énergie grâce à la fonction Pilotage Intelligent

Détection automatique d'ouverture et fermeture de fenêtre

Programmation personnalisable

Disponible en 2 couleurs

2 formats : horizontal et vertical

Pilotage et programmation du radiateur à distance grâce à l'application Cozytouch

Référence	Désignation	puissance (W)	largeur (mm)	hauteur (mm)	profondeur (mm)	poids (kg)	couleur	mode de pose	Mult. vente	Unit. fact.	DEEE HT	P.U. HT
ATL666416	TATOU PI CONNECTE H 0300W BLC	300	453	477	130	4,5	blanc	horizontal	1	P.	0,83 €	274,29 €
✓ ATL666417	TATOU PI CONNECTE H 0500W BLC	500	453	477	130	4,5	blanc	horizontal	1	P.	0,83 €	284,33 €
✓ ATL666418	TATOU PI CONNECTE H 0750W BLC	750	453	477	130	4,5	blanc	horizontal	1	P.	0,83 €	284,33 €
✓ ATL666419	TATOU PI CONNECTE H 1000W BLC	1000	527	477	130	5	blanc	horizontal	1	P.	1,67 €	301,05 €
✓ ATL666421	TATOU PI CONNECTE H 1250W BLC	1250	675	477	130	7	blanc	horizontal	1	P.	1,67 €	328,93 €
✓ ATL666422	TATOU PI CONNECTE H 1500W BLC	1500	749	477	130	7	blanc	horizontal	1	P.	1,67 €	350,11 €
✓ ATL666423	TATOU PI CONNECTE H 2000W BLC	2000	971	477	130	10	blanc	horizontal	1	P.	1,67 €	419,24 €
✓ ATL666424	TATOU PI CONNECTE V 1000W BLC	1000	467	740	117	6	blanc	vertical	1	P.	1,67 €	317,78 €
✓ ATL666425	TATOU PI CONNECTE V 1500W BLC	1500	467	962	117	8	blanc	vertical	1	P.	1,67 €	370,18 €
✓ ATL666426	TATOU PI CONNECTE V 2000W BLC	2000	467	1190	117	10	blanc	vertical	1	P.	1,67 €	440,43 €

SOLIUS DIGITAL



Référence	Désignation	puissance (W)	profondeur (mm)	hauteur (mm)	largeur (mm)	couleur	poids (kg)	sens de montage	Mult. vente	Unit. fact.	DEEE HT	P.U. HT
① ATL423532	RAY. SOLIUS DIG H 0300W BLC	300	130	477	453	blanc	4,48	horizontal	1	P.	0,83 €	170,23 €
✓ ① ATL423533	RAY. SOLIUS DIG H 0500W BLC	500	130	477	453	blanc	4,48	horizontal	1	P.	0,83 €	176,46 €
✓ ① ATL423534	RAY. SOLIUS DIG H 0750W BLC	750	130	477	453	blanc	4,48	horizontal	1	P.	1,67 €	176,46 €
✓ ① ATL423535	RAY. SOLIUS DIG H 1000W BLC	1000	130	477	527	blanc	5,2	horizontal	1	P.	1,67 €	187,88 €
✓ ATL423966	RAY. SOLIUS DIG H 1250W BLC	1250	130	477	675	blanc	7	horizontal	1	P.	1,67 €	209,68 €
✓ ATL423967	RAY. SOLIUS DIG H 1500W BLC	1500	130	477	749	blanc	7	horizontal	1	P.	1,67 €	220,06 €
✓ ATL423968	RAY. SOLIUS DIG H 2000W BLC	2000	130	477	971	blanc	10	horizontal	1	P.	1,67 €	263,65 €
✓ ① ATL423540	RAY. SOLIUS DIG V 1500W BLC	1500	117	962	467	blanc	7,8	vertical	1	P.	1,67 €	230,44 €
✓ ① ATL423539	RAY. SOLIUS DIG V 1000W BLC	1000	117	740	467	blanc	6,2	vertical	1	P.	1,67 €	196,18 €
✓ ① ATL423541	RAY. SOLIUS DIG V 2000W BLC	2000	117	1190	467	blanc	10	vertical	1	P.	1,67 €	276,11 €

SOLIUS RAYONNANT - SOLIUS DIGITAL ECODOMO



Référence	Désignation	puissance (W)	largeur (mm)	hauteur (mm)	profondeur (mm)	poids (kg)	couleur	sens de montage	Mult. vente	Unit. fact.	DEEE HT	P.U. HT
① ATLS10903	RAY. SOLIUS ECODOMO H 0300W BLC	300	443	451	117	5	blanc	horizontal	1	P.	1,67 €	375,23 €
✓ ATLS10905	RAY. SOLIUS ECODOMO H 0500W BLC	500	443	451	117	5	blanc	horizontal	1	P.	1,67 €	375,23 €
✓ ATLS10907	RAY. SOLIUS ECODOMO H 0750W BLC	750	517	451	117	5	blanc	horizontal	1	P.	1,67 €	375,23 €
✓ ATLS10910	RAY. SOLIUS ECODOMO H 1000W BLC	1000	591	451	117	6	blanc	horizontal	1	P.	1,67 €	396,55 €
✓ ATLS10912	RAY. SOLIUS ECODOMO H 1250W BLC	1250	739	451	117	7	blanc	horizontal	1	P.	1,67 €	428,53 €
✓ ATLS10915	RAY. SOLIUS ECODOMO H 1500W BLC	1500	813	451	117	8	blanc	horizontal	1	P.	1,67 €	453,05 €
✓ ATLS10920	RAY. SOLIUS ECODOMO H 2000W BLC	2000	1035	451	117	9	blanc	horizontal	1	P.	1,67 €	527,67 €
ATL610910	RAY. SOLIUS ECODOMO V 1000W BLC	1000	451	739	111	7	blanc	vertical	1	P.	1,67 €	405,08 €
✓ ATL610915	RAY. SOLIUS ECODOMO V 1500W BLC	1500	451	961	111	9	blanc	vertical	1	P.	1,67 €	461,58 €
✓ ATL610920	RAY. SOLIUS ECODOMO V 2000W BLC	2000	451	1183	111	11	blanc	vertical	1	P.	1,67 €	537,26 €

Caractéristiques techniques, Conditionnement, Multiple de vente, Unité de facturation, visuels, Euroclasse, DEEE HT, PU HT en Euros et hors DEEE et Eco-mobilier; donnés à titre indicatif et susceptibles de modifications sans préavis. ils ne nous engageant qu'après confirmation expresse. Les prix unitaires indiqués sont ceux des réseaux COAXEL, REXEL et SCT, ils ne s'appliquent pas pour le réseau ESPACE ELEC.

Pour plus d'informations, consultez votre agence habituelle ou connectez-vous sur notre site internet rexel.fr - N.C-nous consulter.

✓ Produit stocké

CHAUFFAGE ÉLECTRIQUE

PANNEAUX RAYONNANTS

SOLIUS RAYONNANT - SOLIUS DIGITAL RAYONNANT



Référence	Désignation	puissance (W)	largeur (mm)	hauteur (mm)	profondeur (mm)	poids (kg)	couleur	sens de montage	Mult. vente	Unit. fact.	DEEE HT	P.U. HT
✓ 2 ATLS42405	RAY. SOLIUS H 0500W BLC	500	443	451	117	5	blanc	horizontal	1	P.	0,83 €	166,08 €
✓ ATLS42407	RAY. SOLIUS H 0750W BLC	750	517	451	117	5	blanc	horizontal	1	P.	1,67 €	166,08 €
✓ ATLS42410	RAY. SOLIUS H 1000W BLC	1000	591	451	117	6	blanc	horizontal	1	P.	1,67 €	177,50 €
✓ ATLS42412	RAY. SOLIUS H 1250W BLC	1250	739	451	117	7	blanc	horizontal	1	P.	1,67 €	197,22 €
✓ ATLS42415	RAY. SOLIUS H 1500W BLC	1500	813	451	117	8	blanc	horizontal	1	P.	1,67 €	207,60 €
✓ ATLS42420	RAY. SOLIUS H 2000W BLC	2000	1035	451	117	9	blanc	horizontal	1	P.	1,67 €	248,08 €
✓ 3 ATLS30410	RAY. SOLIUS V 1000W BLC	1000	451	739	111	7	blanc	vertical	1	P.	1,67 €	184,76 €
✓ ATLS30415	RAY. SOLIUS V 1500W BLC	1500	451	961	111	9	blanc	vertical	1	P.	1,67 €	216,94 €
✓ ATLS30420	RAY. SOLIUS V 2000W BLC	2000	451	1183	111	11	blanc	vertical	1	P.	1,67 €	260,54 €

QUARTO D PLUS



"Quarto 2 émet une chaleur rayonnante vraiment efficace et orientée vers le centre de la pièce pour une sensation de confort immédiate pilotée très précisément.

Horizontal - Vertical-Blanc-Norme IP24 - Indice de protection élevé

Boîtier à affichage digital

Directement compatible ERP (sans ajout d'accessoires)

Référence	Désignation	puissance (W)	largeur (mm)	hauteur (mm)	profondeur (mm)	poids (kg)	couleur	sens de montage	Mult. vente	Unit. fact.	DEEE HT	P.U. HT
✓ 1 APP0011480FD	Quarto D+ H 300W Blanc	300	450	440	113	4,4	blanc	horizontal	1	P.	0,83 €	292,81 €
✓ 1 APP0011481FD	Quarto D+ H 500W Blanc	500	532	440	113	5	blanc	horizontal	1	P.	0,83 €	304,61 €
✓ 1 APP0011482FD	Quarto D+ H 750W Blanc	750	532	440	113	5	blanc	horizontal	1	P.	0,83 €	308,85 €
✓ 1 APP0011483FD	Quarto D+ H 1000W Blanc	1000	637	440	113	6	blanc	horizontal	1	P.	1,67 €	327,30 €
✓ 1 APP0011484FD	Quarto D+ H 1250W Blanc	1250	742	440	113	7	blanc	horizontal	1	P.	1,67 €	361,71 €
✓ 1 APP0011485FD	Quarto D+ H 1500W Blanc	1500	844	440	113	8	blanc	horizontal	1	P.	1,67 €	385,08 €
✓ 1 APP0011487FD	Quarto D+ H 2000W Blanc	2000	1054	440	113	9,9	blanc	horizontal	1	P.	1,67 €	458,66 €
✓ 2 APP0011493FD	Quarto D+ V 1000W Blanc	1000	440	846	124	8	blanc	horizontal	1	P.	1,67 €	337,29 €
✓ 2 APP0011495FD	Quarto D+ V 1500W Blanc	1500	440	1057	124	10,3	blanc	vertical	1	P.	1,67 €	397,59 €
✓ 2 APP0011497FD	Quarto D+ V 2000W Blanc	2000	440	1162	124	11,2	blanc	vertical	1	P.	1,67 €	471,98 €

QUARTO SMART ECOCONTROL



"COMPATIBLE AVEC LE MODULE MULLER INTUITIV

Quarto-1000 W-Smart Ecocontrol-Bas-Une Gamme Multidimensionnelle.

Panneau Rayonnant Connecté.-Détection D'Absence-Détection De Fenêtre Ouverte

Compatible avec le module Intuity with Netatmo"

Référence	Désignation	puissance (W)	profondeur (mm)	hauteur (mm)	largeur (mm)	poids (kg)	couleur	sens de montage	Mult. vente	Unit. fact.	DEEE HT	P.U. HT
1 APP0012380SE	Quarto H Smart Eco Cont. 300W	300	113	440	450	3,8	blanc	horizontal	1	P.	0,83 €	362,25 €
✓ 1 APP0012381SE	Quarto H Smart Eco Cont. 500W	500	113	440	532	4,4	blanc	horizontal	1	P.	0,83 €	362,25 €
✓ 1 APP0012382SE	Quarto H Smart Eco Cont. 750W	750	113	440	532	4,4	blanc	horizontal	1	P.	0,83 €	362,25 €

Caractéristiques techniques, Conditionnement, Multiple de vente, Unité de facturation, visuels, Euroclasse, DEEE HT, PU HT en Euros et hors DEEE et Eco-mobilier; donnés à titre indicatif et susceptibles de modifications sans préavis. ils ne nous engageant qu'après confirmation expresse. Les prix unitaires indiqués sont ceux des réseaux COAXEL, REXEL et SCT, ils ne s'appliquent pas pour le réseau ESPACE ELEC.

✓ Produit stocké

Pour plus d'informations, consultez votre agence habituelle ou connectez-vous sur notre site internet rexel.fr - N.C-nous consulter.

QUARTO SMART ECOCONTROL



Référence	Désignation	puissance (W)	profondeur (mm)	hauteur (mm)	largeur (mm)	poids (kg)	couleur	sens de montage	Mult. vente	Unit. fact.	DEEE HT	P.U. HT
✓ 1 APP0012383SE	Quarto H Smart Eco Cont. 1000W	1000	113	440	637	5,3	blanc	horizontal	1	P.	1,67 €	384,28 €
✓ 1 APP0012384SE	Quarto H Smart Eco Cont. 1250W	1250	113	440	742	6,1	blanc	horizontal	1	P.	1,67 €	418,55 €
✓ 1 APP0012385SE	Quarto H Smart Eco Cont. 1500W	1500	113	440	845	7	blanc	horizontal	1	P.	1,67 €	446,69 €
✓ 1 APP0012387SE	Quarto H Smart Eco Cont. 2000W	2000	113	440	1054	8,7	blanc	horizontal	1	P.	1,67 €	534,81 €
✓ 2 APP0012393SE	Quarto V Smart Eco Cont. 1000W	1000	124	846	440	7	blanc	vertical	1	P.	1,67 €	393,75 €
✓ 2 APP0012395SE	Quarto V Smart Eco Cont. 1500W	1500	124	1057	440	9	blanc	vertical	1	P.	1,67 €	488,71 €
✓ 2 APP0012397SE	Quarto V Smart Eco Cont. 2000W	2000	124	1162	440	10	blanc	vertical	1	P.	1,67 €	581,13 €
APP0012401SE	Quarto Bas Smart Eco Cont. 500W	500	99	284	640	3,7	blanc	horizontal	1	P.	0,83 €	422,10 €
APP0012402SE	Quarto Bas Smart Eco Cont. 750W	750	99	284	850	4,7	blanc	horizontal	1	P.	1,67 €	468,60 €
✓ APP0012403SE	Quarto Bas Smart Eco Cont. 1000W	1000	99	284	1060	5,8	blanc	horizontal	1	P.	1,67 €	545,51 €

EMOTION 4



Panneau rayonnant connecté.
Idéal pour les rythmes de vie irréguliers.
Pilotage intelligent.
Jusqu'à 45% d'économies par rapport à un convecteur "grille pain" soit 20% d'économies sur la facture d'électricité.

Référence	Désignation	puissance (W)	largeur (mm)	hauteur (mm)	poids (kg)	couleur	sens de montage	Mult. vente	Unit. fact.	DEEE HT	P.U. HT
✓ 1 EET423884	EMOTION 4 H 0500W BLC	500	453	477	4,5	blanc	horizontal	1	P.	0,83 €	284,33 €
✓ 1 EET423885	EMOTION 4 H 0750W BLC	750	453	477	4,5	blanc	horizontal	1	P.	0,83 €	284,33 €
✓ 1 EET423886	EMOTION 4 H 1000W BLC	1000	527	477	5,2	blanc	horizontal	1	P.	1,67 €	301,05 €
✓ 1 EET423887	EMOTION 4 H 1250W BLC	1250	675	477	6,7	blanc	horizontal	1	P.	1,67 €	328,93 €
✓ 1 EET423888	EMOTION 4 H 1500W BLC	1500	749	477	7,4	blanc	horizontal	1	P.	1,67 €	350,11 €
✓ 1 EET423889	EMOTION 4 H 2000W BLC	2000	971	477	9,6	blanc	horizontal	1	P.	1,67 €	419,24 €
✓ 2 EET423890	EMOTION 4 V 1000W BLC	1000	477	740	6,2	blanc	vertical	1	P.	1,67 €	317,78 €
✓ 2 EET423891	EMOTION 4 V 1500W BLC	1500	477	962	7,8	blanc	vertical	1	P.	1,67 €	370,18 €
✓ 2 EET423892	EMOTION 4 V 2000W BLC	2000	477	1190	10	blanc	vertical	1	P.	1,67 €	440,43 €

AMADEUS DIGITAL

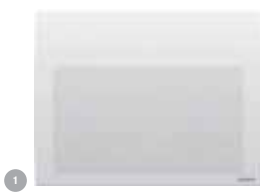

"Panneau rayonnant au design sobre et aux lignes arrondies.
Grande surface d'émission, commande digitale
Corps de chauffe en aluminium très silencieux, fil pilote 6 ordres compatible avec les systèmes de programmation.
Disponible en 2 formats"

Référence	Désignation	puissance (W)	largeur (mm)	hauteur (mm)	profondeur (mm)	poids (kg)	couleur	sens de montage	Mult. vente	Unit. fact.	DEEE HT	P.U. HT
1 EET443203	RAY. AMADEUS DIGITAL H BLC 0500W	500	453	477	130	4,48	blanc	horizontal	1	P.	0,83 €	176,46 €
✓ 1 EET443204	RAY. AMADEUS DIGITAL H BLC 0750W	750	453	477	130	4,48	blanc	horizontal	1	P.	1,67 €	176,46 €
✓ 1 EET443205	RAY. AMADEUS DIGITAL H BLC 1000W	1000	527	477	130	5,2	blanc	horizontal	1	P.	1,67 €	187,88 €
1 EET443206	RAY. AMADEUS DIGITAL H BLC 1250W	1250	749	477	130	7,05	blanc	horizontal	1	P.	1,67 €	209,68 €
1 EET443207	RAY. AMADEUS DIGITAL H BLC 1500W	1500	823	477	130	7,78	blanc	horizontal	1	P.	1,67 €	220,06 €
1 EET443208	RAY. AMADEUS DIGITAL H BLC 2000W	2000	1045	477	130	9,72	blanc	horizontal	1	P.	1,67 €	263,65 €
EET443209	RAY. AMADEUS DIGITAL V BLC 1000W	1000	467	743	117	6,2	blanc	vertical	1	P.	1,67 €	196,18 €
EET443210	RAY. AMADEUS DIGITAL V BLC 1500W	1500	467	965	117	7,8	blanc	vertical	1	P.	1,67 €	230,44 €
EET443212	RAY. AMADEUS DIGITAL V BLC 2000W	2000	467	1187	117	10	blanc	vertical	1	P.	1,67 €	276,11 €

Caractéristiques techniques, Conditionnement, Multiple de vente, Unité de facturation, visuels, Euroclasse, DEEE HT, PU HT en Euros et hors DEEE et Eco-mobilier; donnés à titre indicatif et susceptibles de modifications sans préavis, ils ne nous engagent qu'après confirmation expresse. Les prix unitaires indiqués sont ceux des réseaux COAXEL, REXEL et SCT, ils ne s'appliquent pas pour le réseau ESPACE ELEC. Pour plus d'informations, consultez votre agence habituelle ou connectez-vous sur notre site internet rexel.fr - N.C-nous consulter.

✓ Produit stocké

CHAUFFAGE ÉLECTRIQUE

PANNEAUX RAYONNANTS

AIXANCE DIGITAL SAS

AIRELEC
 Confort et économies d'énergie

Le confort du rayonnement direct dans une ligne galbée qui en fait la référence esthétique de la catégorie. Thermostat Digital, programmation hebdomadaire modifiable intégrée de série et fonction détection de fenêtre ouverte. L'AIXANCE Digital SAS assure un rayonnement de qualité grâce à son émetteur AIRALU en alliage d'aluminium pluri nervuré. Pourvu du système anti-salissures, il assure dans les ambiances les plus sensibles, un bon niveau de propreté. Capot verrouillable. Disponible en version horizontale et verticale. NF 3*. Directement 100 % conforme à la Directive Européenne ERP obligatoire depuis le 1er janvier 2018 sans ajout du moindre accessoire !

Référence	Désignation	puissance (W)	largeur (mm)	hauteur (mm)	profondeur (mm)	poids (kg)	couleur	sens de montage	Mult. vente	Unit. fact.	DEEE HT	P.U. HT
1 AIRA693881	Aixance digital 500w horiz. bl	500	532	440	113	4,5	blanc	horizontal	1	P.	0,83 €	311,25 €
✓ 1 AIRA693882	Aixance digital 750w horiz. bl	750	532	440	113	4,5	blanc	horizontal	1	P.	0,83 €	308,17 €
✓ 1 AIRA693883	Aixance digital 1000w horiz. bl	1000	637	440	113	5,4	blanc	horizontal	1	P.	1,67 €	328,29 €
1 AIRA693884	Aixance digital 1250w horiz. bl	1250	742	440	113	6,2	blanc	horizontal	1	P.	1,67 €	370,08 €
✓ 1 AIRA693885	Aixance digital 1500w horiz. bl	1500	847	440	113	7,1	blanc	horizontal	1	P.	1,67 €	384,42 €
✓ 1 AIRA693887	Aixance digital 2000w horiz. bl	2000	1057	440	113	8,8	blanc	horizontal	1	P.	1,67 €	460,67 €
2 AIRA693893	Aixance digital 1000w vertic. bl	1000	440	846	124	7,1	blanc	vertical	1	P.	1,67 €	342,27 €
2 AIRA693895	Aixance digital 1500w vertic. bl	1500	440	1057	124	8,7	blanc	vertical	1	P.	1,67 €	402,17 €
2 AIRA693897	Aixance digital 2000w vertic. bl	2000	440	1162	124	9,5	blanc	vertical	1	P.	1,67 €	481,32 €

RAYONNANT CONNECTE

AIXANCE SMART ECOCONTROL

AIRELEC
 Confort et économies d'énergie

Rayonnant Intelligent, Communicant & Connecté. Le confort du rayonnement direct en version connectée, dans une ligne galbée qui en fait la référence esthétique de la catégorie. Une adaptabilité accrue avec le modèle bas. Il assure un rayonnement de qualité grâce à l'émetteur AIRALU en alliage d'aluminium pluri nervuré. Pourvu du système anti-salissures, il assure dans les ambiances les plus sensibles, un bon niveau de propreté. Adaptation sans limite aux rythmes de vies et aux imprévus. Verrouillage par code PIN et encadrement de consigne possibles. Détection de présence et d'ouverture prolongée de fenêtre 100 % économie d'énergie. NF 3* + Œil. Eligible CEE. Compatible avec le module plug'n play connecté Intuitiv with Netatmo qui optimise le confort et les économies d'énergie grâce à ses algorithmes d'intelligence thermique. Pilotable par la voix et par smartphone. AIXANCE Smart Ecocontrol peut permettre de coordonner différents équipements. Exemple : Dire « je pars » pour que la température s'abaisse, les volets roulants se ferment et l'alarme s'enclenche.

Référence	Désignation	puissance (W)	largeur (mm)	hauteur (mm)	profondeur (mm)	poids (kg)	couleur	sens de montage	Mult. vente	Unit. fact.	DEEE HT	P.U. HT
1 AIRA692701	Ⓜ️ Ⓜ️ Aixance h 500w smart ecocontrol	500	532	440	113	4,4	blanc	horizontal	1	P.	0,83 €	373,29 €
1 AIRA692702	Ⓜ️ Ⓜ️ Aixance h 750w smart ecocontrol	750	532	440	113	4,4	blanc	horizontal	1	P.	0,83 €	377,02 €
✓ 1 AIRA692703	Ⓜ️ Ⓜ️ Aixance h 1000w smart ecocontrol	1000	637	440	113	5,3	blanc	horizontal	1	P.	1,67 €	396,01 €
1 AIRA692704	Ⓜ️ Ⓜ️ Aixance h 1250w smart ecocontrol	1250	742	440	113	6,1	blanc	horizontal	1	P.	1,67 €	436,04 €
1 AIRA692705	Ⓜ️ Ⓜ️ Aixance h 1500w smart ecocontrol	1500	847	440	113	7	blanc	horizontal	1	P.	1,67 €	464,45 €
1 AIRA692707	Ⓜ️ Ⓜ️ Aixance h 2000w smart ecocontrol	2000	1057	440	113	8,7	blanc	horizontal	1	P.	1,67 €	550,74 €
2 AIRA692713	Ⓜ️ Ⓜ️ Aixance v 1000w smart ecocontrol	1000	440	846	124	7	blanc	vertical	1	P.	1,67 €	409,81 €
2 AIRA692715	Ⓜ️ Ⓜ️ Aixance v 1500w smart ecocontrol	1500	440	1057	124	8,7	blanc	vertical	1	P.	1,67 €	508,16 €
2 AIRA692717	Ⓜ️ Ⓜ️ Aixance v 2000w smart ecocontrol	2000	440	1162	124	9,5	blanc	vertical	1	P.	1,67 €	604,33 €
AIRA692721	Ⓜ️ Ⓜ️ Aixance b 500w smart ecocontrol	500	640	284	99	3,7	blanc		1	P.	0,83 €	439,31 €
AIRA692722	Ⓜ️ Ⓜ️ Aixance b 750w smart ecocontrol	750	850	284	99	4,7	blanc		1	P.	0,83 €	482,57 €
AIRA692723	Ⓜ️ Ⓜ️ Aixance b 1000w smart ecocontrol	1000	1060	284	99	5,8	blanc		1	P.	1,67 €	562,64 €

RAYONNANT BIJONCTION 2

APPLIMO

Référence	Désignation	puissance (W)	hauteur (mm)	largeur (mm)	profondeur (mm)	poids (kg)	couleur	Mult. vente	Unit. fact.	DEEE HT	P.U. HT
APP0012023CI	RAY BIJONCT. 2 DB1 1/2 1/2 1000W	1000	435	650	117	5,4	blanc	1	P.	-	666,00 €
APP0012025CI	RAY BIJONCT. 2 DB1 1/2 1/2 1500W	1500	435	860	117	6	blanc	1	P.	-	735,58 €
APP0012027CI	RAY BIJONCT. 2 DB1 1/2 1/2 2000W	2000	435	1070	117	7	blanc	1	P.	-	818,83 €
APP0012033CI	RAY BIJONCT. 2 DB4 1/2 1/2 1000W	1000	435	650	117	5,4	blanc	1	P.	-	739,30 €
APP0012035CI	RAY BIJONCT. 2 DB4 1/2 1/2 1500W	1500	435	860	117	6	blanc	1	P.	-	797,70 €
APP0012037CI	RAY BIJONCT. 2 DB4 1/2 1/2 2000W	2000	435	1070	117	7	blanc	1	P.	-	914,50 €

Caractéristiques techniques, Conditionnement, Multiple de vente, Unité de facturation, visuels, Euroclasse, DEEE HT, PU HT en Euros et hors DEEE et Eco-mobilier; donnés à titre indicatif et susceptibles de modifications sans préavis. ✓ Produit stocké
 ils ne nous engageant qu'après confirmation expresse. Les prix unitaires indiqués sont ceux des réseaux COAXEL, REXEL et SCT, ils ne s'appliquent pas pour le réseau ESPACE ELEC.
 Pour plus d'informations, consultez votre agence habituelle ou connectez-vous sur notre site internet rexel.fr - N.C-nous consulter.

CONVECTEURS

F617



Référence	Désignation	puissance (W)	largeur (mm)	hauteur (mm)	profondeur (mm)	poids (kg)	couleur	mode de pose	Mult. vente	Unit. fact.	DEEE HT	P.U. HT
✓ 1 ATLS61705	CONVECTEUR F617 0500W BLC	500	369	451	102	3	blanc	horizontal	1	P.	0,83 €	128,52 €
✓ 1 ATLS61707	CONVECTEUR F617 0750W BLC	750	369	451	102	3	blanc	horizontal	1	P.	0,83 €	135,66 €
✓ 1 ATLS61710	CONVECTEUR F617 1000W BLC	1000	443	451	102	4	blanc	horizontal	1	P.	0,83 €	138,72 €
✓ 1 ATLS61712	CONVECTEUR F617 1250W BLC	1250	517	451	102	4	blanc	horizontal	1	P.	0,83 €	154,02 €
✓ 1 ATLS61715	CONVECTEUR F617 1500W BLC	1500	591	451	102	5	blanc	horizontal	1	P.	0,83 €	158,10 €
✓ 1 ATLS61717	CONVECTEUR F617 1750W BLC	1750	665	451	102	6	blanc	horizontal	1	P.	1,67 €	169,32 €
✓ 1 ATLS61720	CONVECTEUR F617 2000W BLC	2000	739	451	102	6	blanc	horizontal	1	P.	1,67 €	176,46 €

F18 MULTIFORMES



Référence	Désignation	puissance (W)	largeur (mm)	hauteur (mm)	profondeur (mm)	poids (kg)	couleur	mode de pose	Mult. vente	Unit. fact.	DEEE HT	P.U. HT
✓ 1 ATLS20105	CONVECTEUR F18 PASS HAUT 0500W BLC	500	222	670	102	4	blanc	vertical	1	P.	0,83 €	228,87 €
✓ 1 ATLS20110	CONVECTEUR F18 PASS HAUT 1000W BLC	1000	370	670	102	6	blanc	vertical	1	P.	1,67 €	245,14 €
✓ 1 ATLS20115	CONVECTEUR F18 PASS HAUT 1500W BLC	1500	518	670	102	7	blanc	vertical	1	P.	1,67 €	278,77 €
✓ 1 ATLS20120	CONVECTEUR F18 PASS HAUT 2000W BLC	2000	665	670	102	8	blanc	vertical	1	P.	1,67 €	314,57 €
2 ATLS20207	CONVECTEUR F18 PASS BAS 0750W BLC	750	592	340	102	5	blanc	horizontal	1	P.	0,83 €	231,04 €
✓ 2 ATLS20210	CONVECTEUR F18 PASS BAS 1000W BLC	1000	666	340	102	5	blanc	horizontal	1	P.	0,83 €	245,14 €
✓ 2 ATLS20215	CONVECTEUR F18 PASS BAS 1500W BLC	1500	888	340	102	7	blanc	horizontal	1	P.	1,67 €	278,77 €
✓ 2 ATLS20220	CONVECTEUR F18 PASS BAS 2000W BLC	2000	1035	340	102	8	blanc	horizontal	1	P.	1,67 €	314,57 €
✓ 3 ATLS20305	CONVECTEUR F18 PASS PLI 0500W BLC	500	666	250	102	4	blanc	soubassement	1	P.	0,83 €	228,87 €
✓ 3 ATLS20310	CONVECTEUR F18 PASS PLI 1000W BLC	1000	1110	250	102	6	blanc	soubassement	1	P.	1,67 €	245,14 €
✓ 3 ATLS20312	CONVECTEUR F18 PASS PLI 1250W BLC	1250	1184	250	102	7	blanc	soubassement	1	P.	1,67 €	263,58 €
4 ATLS602101	PIEDS POUR F18 P PLINTHE								1	P.	-	53,15 €

F18 MEDIUM



Référence	Désignation	puissance (W)	largeur (mm)	hauteur (mm)	profondeur (mm)	poids (kg)	couleur	mode de pose	Mult. vente	Unit. fact.	DEEE HT	P.U. HT
✓ 1 ATLS20005	CONVECTEUR F18 PASS MEDIUM 0500W BLC	500	369	451	102	3	blanc	horizontal	1	P.	0,83 €	205,01 €
1 ATLS20007	CONVECTEUR F18 PASS MEDIUM 0750W BLC	750	369	451	102	3	blanc	horizontal	1	P.	0,83 €	207,18 €
✓ 1 ATLS20010	CONVECTEUR F18 PASS MEDIUM 1000W BLC	1000	443	451	102	4	blanc	horizontal	1	P.	0,83 €	216,94 €
✓ 1 ATLS20012	CONVECTEUR F18 PASS MEDIUM 1250W BLC	1250	517	451	102	4	blanc	horizontal	1	P.	0,83 €	246,23 €
✓ 1 ATLS20015	CONVECTEUR F18 PASS MEDIUM 1500W BLC	1500	591	451	102	5	blanc	horizontal	1	P.	0,83 €	255,99 €
✓ 1 ATLS20020	CONVECTEUR F18 PASS MEDIUM 2000W BLC	2000	739	451	102	6	blanc	horizontal	1	P.	1,67 €	285,28 €

Caractéristiques techniques, Conditionnement, Multiple de vente, Unité de facturation, visuels, Euroclasse, DEEE HT, PU HT en Euros et hors DEEE et Eco-mobilier; donnés à titre indicatif et susceptibles de modifications sans préavis, ils ne nous engagent qu'après confirmation expresse. Les prix unitaires indiqués sont ceux des réseaux COAXEL, REXEL et SCT, ils ne s'appliquent pas pour le réseau ESPACE ELEC. Pour plus d'informations, consultez votre agence habituelle ou connectez-vous sur notre site internet rexel.fr - N.C-nous consulter.



CHAUFFAGE ÉLECTRIQUE

CONVECTEURS

NOVARES SMART ECOCONTROL



Référence	Désignation	puissance (W)	largeur (mm)	hauteur (mm)	profondeur (mm)	couleur	poids (kg)	capacité de chauffage (W)	sens de montage	Mult. vente	Unit. fact.	DEEE HT	P.U. HT
✓ 1 APP0014821SE	Novares H Smart Eco Cont. 500W	500	409	470	109	blanc	4	500	horizontal	1	P.	0,83 €	271,60 €
✓ 1 APP0014822SE	Novares H Smart Eco Cont. 750W	750	409	470	109	blanc	4	750	horizontal	1	P.	0,83 €	286,69 €
✓ 1 APP0014823SE	Novares H Smart Eco Cont. 1000W	1000	489	470	108	blanc	4,7	1000	horizontal	1	P.	1,67 €	293,16 €
✓ 1 APP0014824SE	Novares H Smart Eco Cont. 1250W	1250	569	470	109	blanc	5,3	1250	horizontal	1	P.	1,67 €	325,49 €
✓ 1 APP0014825SE	Novares H Smart Eco Cont. 1500W	1500	649	470	108	blanc	5,8	1500	horizontal	1	P.	1,67 €	334,11 €
✓ 1 APP0014826SE	Novares H Smart Eco Cont 1750W	1750	769	470	109	blanc	6,7	1750	horizontal	1	P.	1,67 €	357,82 €
✓ 1 APP0014827SE	Novares H Smart Eco Cont. 2000W	2000	849	470	108	blanc	7,3	2000	horizontal	1	P.	1,67 €	372,91 €
✓ 2 APP0014831SE	Novares V Smart Eco Cont. 500W	500	330	680	109	blanc	5,4	500	vertical	1	P.	1,67 €	271,60 €
2 APP0014832SE	Novares V Smart Eco Cont. 750W	750	370	680	109	blanc	5,8	750	vertical	1	P.	1,67 €	301,77 €
✓ 2 APP0014833SE	Novares V Smart Eco Cont. 1000W	1000	410	680	109	blanc	6,3	1000	vertical	1	P.	1,67 €	323,23 €
✓ 2 APP0014835SE	Novares V Smart Eco Cont. 1500W	1500	570	680	109	blanc	8,2	1500	vertical	1	P.	1,67 €	367,56 €
2 APP0014837SE	Novares V Smart Eco Cont. 2000W	2000	770	680	109	blanc	10,4	2000	vertical	1	P.	1,67 €	414,76 €
3 APP0014842SE	Novares Bas Smart Eco Cont 750W	750	570	360	109	blanc	5	750		1	P.	0,83 €	276,19 €
✓ 3 APP0014843SE	Novares Bas Smart Eco Cont.1000W	1000	650	360	109	blanc	6,4	1000		1	P.	1,67 €	295,82 €
✓ 3 APP0014845SE	Novares Bas Smart Eco Cont.1500W	1500	850	360	109	blanc	7,9	1500		1	P.	1,67 €	336,40 €
3 APP0014847SE	Novares Bas Smart Eco Cont.2000W	2000	1130	360	109	blanc	10	2000		1	P.	1,67 €	379,59 €

CONVECTEURS TRI



Référence	Désignation	puissance (W)	largeur (mm)	hauteur (mm)	profondeur (mm)	couleur	poids (kg)	mode de pose	Mult. vente	Unit. fact.	DEEE HT	P.U. HT
1 APP0013225AA	Convecteur Electr. Tri 1500W	1500	650	470	100	blanc	7,9	appareil mural	1	P.	1,67 €	510,42 €
✓ 1 APP0013227AA	Convecteur Electr. Tri 2000W	2000	850	470	100	blanc	8,6	appareil mural	1	P.	1,67 €	556,35 €

ANTIVANDALISME DIGITAL



Référence	Désignation	puissance (W)	largeur (mm)	hauteur (mm)	profondeur (mm)	couleur	poids (kg)	Mult. vente	Unit. fact.	DEEE HT	P.U. HT
APP0013561FD	ANTIVANDALISME 2 500W BLANC	500	395	440	95	blanc	5,5	1	P.	1,67 €	325,87 €
APP0013562FD	ANTIVANDALISME 2 750W BLANC	750	540	440	95	blanc	6,9	1	P.	1,67 €	363,67 €
APP0013563FD	ANTIVANDALISME 2 1000W BLANC	1000	540	440	95	blanc	6,9	1	P.	1,67 €	380,77 €
APP0013564FD	ANTIVANDALISME 2 1250W BLANC	1250	725	440	95	blanc	9,2	1	P.	1,67 €	408,18 €
APP0013565FD	ANTIVANDALISME 2 1500W BLANC	1500	725	440	95	blanc	9,2	1	P.	1,67 €	428,18 €
APP0013566FD	ANTIVANDALISME 2 1750W BLANC	1750	875	440	95	blanc	10,5	1	P.	1,67 €	518,96 €
APP0013567FD	ANTIVANDALISME 2 2000W BLANC	2000	875	440	95	blanc	10,5	1	P.	1,67 €	543,87 €
APP0013569FD	ANTIVANDALISME 2 3000W BLANC	3000	1178	440	95	blanc	13,5	1	P.	1,67 €	559,47 €

Caractéristiques techniques, Conditionnement, Multiple de vente, Unité de facturation, visuels, Euroclasse, DEEE HT, PU HT en Euros et hors DEEE et Eco-mobilier; donnés à titre indicatif et susceptibles de modifications sans préavis, ils ne nous engageant qu'après confirmation expresse. Les prix unitaires indiqués sont ceux des réseaux COAXEL, REXEL et SCT, ils ne s'appliquent pas pour le réseau ESPACE ELEC.



Pour plus d'informations, consultez votre agence habituelle ou connectez-vous sur notre site internet rexel.fr - N.C-nous consulter.

BIJONCTION



Référence	Désignation	puissance (W)	largeur (mm)	hauteur (mm)	profondeur (mm)	couleur	mode de pose	Multi-vente	Unit. fact.	DEEE HT	P.U. HT
APP0013652CI	BIJONCTION 2 DB1 750W 1/2 1/2	750	580	440	110	blanc	horizontal	1	P.	1,67 €	337,12 €
APP0013653CI	BIJONCTION 2 DB1 1000W 1/2 1/2	1000	660	440	110	blanc	horizontal	1	P.	1,67 €	349,24 €
APP0013654CC	BIJONCTION 2 DB1 1250W 2/3 1/3	1250	740	440	110	blanc	horizontal	1	P.	1,67 €	358,94 €
APP0013654CI	BIJONCTION 2 DB1 1250W 1/2 1/2	1250	740	440	110	blanc	horizontal	1	P.	1,67 €	358,94 €
APP0013654II	BIJONCTION 2 DB1 1250W 1/3 2/3	1250	740	440	110	blanc	horizontal	1	P.	1,67 €	358,94 €
APP0013655CC	BIJONCTION 2 DB1 1500W 2/3 1/3	1500	740	440	110	blanc	horizontal	1	P.	1,67 €	374,70 €
APP0013655CI	BIJONCTION 2 DB1 1500W 1/2 1/2	1500	740	440	110	blanc	horizontal	1	P.	1,67 €	374,70 €
APP0013655II	BIJONCTION 2 DB1 1500W 1/3 2/3	1500	740	440	110	blanc	horizontal	1	P.	1,67 €	374,70 €
APP0013656CC	BIJONCTION 2 DB1 1750W 2/3 1/3	1750	900	440	110	blanc	horizontal	1	P.	1,67 €	384,40 €
APP0013656CI	BIJONCTION 2 DB1 1750W 1/2 1/2	1750	900	440	110	blanc	horizontal	1	P.	1,67 €	384,40 €
APP0013656II	BIJONCTION 2 DB1 1750W 1/3 2/3	1750	900	440	110	blanc	horizontal	1	P.	1,67 €	384,40 €
APP0013657CC	BIJONCTION 2 DB1 2000W 2/3 1/3	2000	900	440	110	blanc	horizontal	1	P.	1,67 €	409,87 €
APP0013657CI	BIJONCTION 2 DB1 2000W 1/2 1/2	2000	900	440	110	blanc	horizontal	1	P.	1,67 €	409,87 €
APP0013657II	BIJONCTION 2 DB1 2000W 1/3 2/3	2000	900	440	110	blanc	horizontal	1	P.	1,67 €	409,87 €
APP0013658CC	BIJONCTION 2 DB1 2500W 2/3 1/3	2500	1060	440	110	blanc	horizontal	1	P.	1,67 €	508,10 €
APP0013658CI	BIJONCTION 2 DB1 2500W 1/2 1/2	2500	1060	440	110	blanc	horizontal	1	P.	1,67 €	508,10 €
APP0013658II	BIJONCTION 2 DB1 2500W 1/3 2/3	2500	1060	440	110	blanc	horizontal	1	P.	1,67 €	508,10 €
APP0013662CI	BIJONCTION 2 DB3 750W 1/2 1/2	750	580	440	110	blanc	horizontal	1	P.	1,67 €	440,19 €
APP0013663CI	BIJONCTION 2 DB3 1000W 1/2 1/2	1000	660	440	110	blanc	horizontal	1	P.	1,67 €	454,74 €
APP0013664CC	BIJONCTION 2 DB3 1250W 2/3 1/3	1250	740	440	110	blanc	horizontal	1	P.	1,67 €	465,65 €
APP0013664CI	BIJONCTION 2 DB3 1250W 1/2 1/2	1250	740	440	110	blanc	horizontal	1	P.	1,67 €	465,65 €
APP0013664II	BIJONCTION 2 DB3 1250W 1/3 2/3	1250	740	440	110	blanc	horizontal	1	P.	1,67 €	465,65 €
APP0013665CC	BIJONCTION 2 DB3 1500W 2/3 1/3	1500	740	440	110	blanc	horizontal	1	P.	1,67 €	481,42 €
APP0013665CI	BIJONCTION 2 DB3 1500W 1/2 1/2	1500	740	440	110	blanc	horizontal	1	P.	1,67 €	481,42 €
APP0013665II	BIJONCTION 2 DB3 1500W 1/3 2/3	1500	740	440	110	blanc	horizontal	1	P.	1,67 €	481,42 €
APP0013666CC	BIJONCTION 2 DB3 1750W 2/3 1/3	1750	900	440	110	blanc	horizontal	1	P.	1,67 €	492,33 €
APP0013666CI	BIJONCTION 2 DB3 1750W 1/2 1/2	1750	900	440	110	blanc	horizontal	1	P.	1,67 €	492,33 €
APP0013666II	BIJONCTION 2 DB3 1750W 1/3 2/3	1750	900	440	110	blanc	horizontal	1	P.	1,67 €	492,33 €
APP0013667CC	BIJONCTION 2 DB3 2000W 2/3 1/3	2000	900	440	110	blanc	horizontal	1	P.	1,67 €	510,52 €
APP0013667CI	BIJONCTION 2 DB3 2000W 1/2 1/2	2000	900	440	110	blanc	horizontal	1	P.	1,67 €	510,52 €
APP0013667II	BIJONCTION 2 DB3 2000W 1/3 2/3	2000	900	440	110	blanc	horizontal	1	P.	1,67 €	510,52 €
APP0013668CC	BIJONCTION 2 DB3 2500W 2/3 1/3	2500	1060	440	110	blanc	horizontal	1	P.	1,67 €	611,17 €
APP0013668CI	BIJONCTION 2 DB3 2500W 1/2 1/2	2500	1060	440	110	blanc	horizontal	1	P.	1,67 €	611,17 €
APP0013668II	BIJONCTION 2 DB3 2500W 1/3 2/3	2500	1060	440	110	blanc	horizontal	1	P.	1,67 €	611,17 €
✓ APP0013672CI	BIJONCTION 2 DB4 750W 1/2 1/2	750	580	440	110	blanc	horizontal	1	P.	1,67 €	455,95 €
✓ APP0013673CI	BIJONCTION 2 DB4 1000W 1/2 1/2	1000	660	440	110	blanc	horizontal	1	P.	1,67 €	469,29 €
✓ APP0013674CC	BIJONCTION 2 DB4 1250W 2/3 1/3	1250	740	440	110	blanc	horizontal	1	P.	1,67 €	481,42 €
APP0013674CI	BIJONCTION 2 DB4 1250W 1/2 1/2	1250	740	440	110	blanc	horizontal	1	P.	1,67 €	481,42 €
APP0013674II	BIJONCTION 2 DB4 1250W 1/3 2/3	1250	740	440	110	blanc	horizontal	1	P.	1,67 €	481,42 €
✓ APP0013675CC	BIJONCTION 2 DB4 1500W 2/3 1/3	1500	740	440	110	blanc	horizontal	1	P.	1,67 €	497,18 €
✓ APP0013675CI	BIJONCTION 2 DB4 1500W 1/2 1/2	1500	740	440	110	blanc	horizontal	1	P.	1,67 €	497,18 €
APP0013675II	BIJONCTION 2 DB4 1500W 1/3 2/3	1500	740	440	110	blanc	horizontal	1	P.	1,67 €	497,18 €
✓ APP0013676CC	BIJONCTION 2 DB4 1750W 2/3 1/3	1750	900	440	110	blanc	horizontal	1	P.	1,67 €	510,52 €
APP0013676CI	BIJONCTION 2 DB4 1750W 1/2 1/2	1750	900	440	110	blanc	horizontal	1	P.	1,67 €	510,52 €
APP0013676II	BIJONCTION 2 DB4 1750W 1/3 2/3	1750	900	440	110	blanc	horizontal	1	P.	1,67 €	510,52 €
✓ APP0013677CC	BIJONCTION 2 DB4 2000W 2/3 1/3	2000	900	440	110	blanc	horizontal	1	P.	1,67 €	526,29 €
✓ APP0013677CI	BIJONCTION 2 DB4 2000W 1/2 1/2	2000	900	440	110	blanc	horizontal	1	P.	1,67 €	526,29 €
APP0013677II	BIJONCTION 2 DB4 2000W 1/3 2/3	2000	900	440	110	blanc	horizontal	1	P.	1,67 €	526,29 €
APP0013678II	BIJONCTION 2 DB4 2500W 1/3 2/3	2500	1060	440	110	blanc	horizontal	1	P.	1,67 €	628,15 €
APP0013678CI	BIJONCTION 2 DB4 2500W 1/2 1/2	2500	1060	440	110	blanc	horizontal	1	P.	1,67 €	628,15 €

Caractéristiques techniques, Conditionnement, Multiple de vente, Unité de facturation, visuels, Euroclasse, DEEE HT, PU HT en Euros et hors DEEE et Eco-mobilier; donnés à titre indicatif et susceptibles de modifications sans préavis, ils ne nous engagent qu'après confirmation expresse. Les prix unitaires indiqués sont ceux des réseaux COAXEL, REXEL et SCT, ils ne s'appliquent pas pour le réseau ESPACE ELEC.

Pour plus d'informations, consultez votre agence habituelle ou connectez-vous sur notre site internet rexel.fr - N.C-nous consulter.



CHAUFFAGE ÉLECTRIQUE

CONVECTEURS

EURO PLUS D



Référence	Désignation	puissance (W)	largeur (mm)	hauteur (mm)	profondeur (mm)	poids (kg)	couleur	mode de pose	Mult. vente	Unit. fact.	DEEE HT	P.U. HT
✓ 1 APP0013211FD	Euro D+ 6 Ordres 500W	500	340	440	104	3,3	blanc	horizontal	1	P.	0,83 €	155,38 €
✓ 1 APP0013211FJ	Euro D+ 4 Ordres 500W	500	340	440	104	3,3	blanc	horizontal	1	P.	0,83 €	132,74 €
✓ 1 APP0013212FD	Euro D+ 6 Ordres 750W	750	340	440	104	3,3	blanc	horizontal	1	P.	0,83 €	164,01 €
✓ 1 APP0013212FJ	Euro D+ 4 Ordres 750W	750	340	440	104	3,3	blanc	horizontal	1	P.	0,83 €	140,12 €
✓ 1 APP0013213FD	Euro D+ 6 Ordres 1000W	1000	420	440	104	3,8	blanc	horizontal	1	P.	0,83 €	167,71 €
✓ 1 APP0013213FJ	Euro D+ 4 Ordres 1000W	1000	420	440	104	3,8	blanc	horizontal	1	P.	0,83 €	143,28 €
✓ 1 APP0013214FD	Euro D+ 6 Ordres 1250W	1250	500	440	104	4,4	blanc	horizontal	1	P.	0,83 €	186,21 €
✓ 1 APP0013214FJ	Euro D+ 4 Ordres 1250W	1250	500	440	104	4,4	blanc	horizontal	1	P.	0,83 €	159,08 €
✓ 1 APP0013215FD	Euro D+ 6 Ordres 1500W	1500	580	440	104	5,1	blanc	horizontal	1	P.	1,67 €	191,14 €
✓ 1 APP0013215FJ	Euro D+ 4 Ordres 1500W	1500	580	440	104	5,1	blanc	horizontal	1	P.	1,67 €	163,29 €
✓ 1 APP0013216FD	Euro D+ 6 Ordres 1750W	750	660	440	104	6	blanc	horizontal	1	P.	1,67 €	204,71 €
✓ 1 APP0013216FJ	Euro D+ 4 Ordres 1750W	750	660	440	104	5,7	blanc	horizontal	1	P.	1,67 €	174,88 €
✓ 1 APP0013217FD	Euro D+ 6 Ordres 2000W	2000	740	440	104	6,5	blanc	horizontal	1	P.	1,67 €	213,34 €
✓ 1 APP0013217FJ	Euro D+ 4 Ordres 2000W	2000	740	440	104	6,5	blanc	horizontal	1	P.	1,67 €	182,26 €

BRIO D



Référence	Désignation	puissance (W)	largeur (mm)	hauteur (mm)	profondeur (mm)	poids (kg)	couleur	mode de pose	Mult. vente	Unit. fact.	DEEE HT	P.U. HT
1 APP0013422FD	Brio D Plinthe 750W Blanc	750	820	220	103	4,21	blanc	appareil mural	1	P.	0,83 €	270,46 €
1 APP0013423FD	Brio D Plinthe 1000W Blanc	1000	1060	220	103	5,32	blanc	appareil mural	1	P.	1,67 €	285,35 €
2 APP0013424FD	Brio D Plinthe 1250W Blanc	1250	1060	220	103	5,32	blanc	appareil mural	1	P.	1,67 €	300,25 €
2 APP0013433FD	Brio D Bas 1000W Blanc	1000	580	310	103	6,36	blanc	appareil mural	1	P.	0,83 €	292,23 €
2 APP0013435FD	Brio D Bas 1500W Blanc	1500	820	310	103	4,11	blanc	appareil mural	1	P.	1,67 €	328,90 €
3 APP0013437FD	Brio D Bas 2000W Blanc	2000	1060	310	103	5,46	blanc	appareil mural	1	P.	1,67 €	359,84 €
3 APP0013441FD	Brio D Moyen 500W Blanc	500	300	430	103	6,83	blanc	appareil mural	1	P.	0,83 €	265,87 €
3 APP0013443FD	Brio D Moyen 1000W Blanc	1000	420	430	103	3,05	blanc	appareil mural	1	P.	0,83 €	292,23 €
3 APP0013445FD	Brio D Moyen 1500W Blanc	1500	580	430	103	3,84	blanc	appareil mural	1	P.	1,67 €	328,90 €
4 APP0013447FD	Brio D Moyen 2000W Blanc	2000	740	430	103	5,23	blanc	appareil mural	1	P.	1,67 €	359,84 €
✓ 4 APP0013451FD	Brio D Haut 500W Blanc	500	260	650	103	6,3	blanc	appareil mural	1	P.	0,83 €	265,87 €
4 APP0013453FD	Brio D Haut 1000W Blanc	1000	340	650	103	4,26	blanc	appareil mural	1	P.	0,83 €	292,23 €
4 APP0013455FD	Brio D Haut 1500W Blanc	1500	500	650	103	4,68	blanc	appareil mural	1	P.	1,67 €	328,90 €
4 APP0013457FD	Brio D Haut 2000W Blanc	2000	660	650	103	6,29	blanc	appareil mural	1	P.	1,67 €	359,84 €

Caractéristiques techniques, Conditionnement, Multiple de vente, Unité de facturation, visuels, Euroclasse, DEEE HT, PU HT en Euros et hors DEEE et Eco-mobilier; donnés à titre indicatif et susceptibles de modifications sans préavis. ils ne nous engagent qu'après confirmation expresse. Les prix unitaires indiqués sont ceux des réseaux COAXEL, REXEL et SCT, ils ne s'appliquent pas pour le réseau ESPACE ELEC.



Pour plus d'informations, consultez votre agence habituelle ou connectez-vous sur notre site internet rexel.fr - N.C.-nous consulter.

EVIDENCE



"Convecteur à régulation électronique à fil pilote compatible avec le pack énergie, résistance silencieuse blindée avec diffuseur en aluminium.
Evidence reste la référence des convecteurs avec ses bords arrondis et sa faible épaisseur.
Sa sortie frontale optimise la diffusion de la chaleur et ses commandes positionnées sur le dessus de l'appareil facilitent son utilisation."

Référence	Désignation	puissance (W)	largeur (mm)	hauteur (mm)	profondeur (mm)	poids (kg)	couleur	mode de pose	Mult. vente	Unit. fact.	DEEE HT	P.U. HT
✓ 1 EET411431	CONV. EVIDENCE 60 BLC 1000W	1000	445	450	94	4	blanc	horizontal	1	P.	0,83 €	138,72 €
✓ 1 EET411441	CONV. EVIDENCE 60 BLC 1250W	1250	520	450	94	5	blanc	horizontal	1	P.	0,83 €	156,06 €
✓ 1 EET411451	CONV. EVIDENCE 60 BLC 1500W	1500	590	450	94	6	blanc	horizontal	1	P.	0,83 €	160,14 €
✓ 1 EET411471	CONV. EVIDENCE 60 BLC 2000W	2000	740	450	94	7	blanc	horizontal	1	P.	1,67 €	179,52 €

ACTUA 2 SMART ECOCONTROL



Chauffage à convection naturelle Intelligent, Communicant & Connecté. La technologie connectée à la portée de tous les budgets. Une esthétique qui bouscule vraiment les lignes vieillissantes des convecteurs traditionnels. Une adaptabilité optimale avec le modèle plinthe grâce à une hauteur d'à peine 28,4 centimètres. Adaptation sans limite aux rythmes de vies et aux imprévus. Verrouillage par code PIN et encadrement de consigne possibles. Détection de présence et d'ouverture prolongée de fenêtre 100 % économie d'énergie. NF 3* + CEil. Compatible avec le module plug'n play connecté Intuitiv with Netatmo qui optimise le confort et les économies d'énergie grâce à ses algorithmes d'intelligence thermique. Pilotable par la voix et par smartphone. ACTUA 2 Smart Ecocontrol peut permettre de coordonner différents équipements. Exemple : Dire « je pars » pour que la température s'abaisse, les volets roulants se ferment et l'alarme s'enclenche.



Référence	Désignation	puissance (W)	largeur (mm)	hauteur (mm)	profondeur (mm)	poids (kg)	couleur	mode de pose	Mult. vente	Unit. fact.	DEEE HT	P.U. HT
1 AIRA693261	Actua 2 smart 500w horizontal	500	452	440	125	4,2	blanc	horizontal	1	P.	0,83 €	266,59 €
1 AIRA693262	Actua 2 smart 750w horizontal	750	532	440	125	4,9	blanc	horizontal	1	P.	0,83 €	281,40 €
✓ 1 AIRA693263	Actua 2 smart 1000w horizontal	1000	637	440	125	6,6	blanc	horizontal	1	P.	1,67 €	285,38 €
1 AIRA693265	Actua 2 smart 1500w horizontal	1500	847	440	125	6,9	blanc	horizontal	1	P.	1,67 €	323,74 €
1 AIRA693267	Actua 2 smart 2000w horizontal	2000	1057	440	125	8,4	blanc	horizontal	1	P.	1,67 €	380,14 €
2 AIRA693271	Actua 2 smart 500w vertical	500	440	557	124	5,7	blanc	vertical	1	P.	0,83 €	272,29 €
2 AIRA693272	Actua 2 smart 750w vertical	700	440	637	124	6,3	blanc	vertical	1	P.	1,67 €	303,05 €
2 AIRA693273	Actua 2 smart 1000w vertical	1000	440	742	124	6,9	blanc	vertical	1	P.	1,67 €	323,56 €
2 AIRA693275	Actua 2 smart 1500w vertical	1500	440	847	124	8,7	blanc	vertical	1	P.	1,67 €	367,99 €
2 AIRA693277	Actua 2 smart 2000w vertical	2000	440	1057	124	13,6	blanc	vertical	1	P.	1,67 €	415,84 €
3 AIRA693282	Actua 2 smart 750w plinthe	750	637	284	105	3,9	blanc	soubassement	1	P.	1,67 €	276,85 €
✓ 3 AIRA693283	Actua 2 smart 1000w plinthe	1000	847	284	105	4,9	blanc	soubassement	1	P.	1,67 €	293,28 €
3 AIRA693285	Actua 2 smart 1500w plinthe	1500	1057	284	105	6	blanc	soubassement	1	P.	1,67 €	333,89 €
✓ 3 AIRA693287	Actua 2 smart 2000w plinthe	2000	1162	284	105	7,5	blanc	soubassement	1	P.	1,67 €	380,52 €

TACTIC DIGITAL



Convecteur 6 ordres thermostat Digital avec 3 programmes pré - enregistrés et fonction détection de fenêtre ouverte. Verrouillage du boîtier de commande possible. Carrosserie tout acier. NF 2*. Directement 100 % conforme à la Directive Européenne ERP obligatoire depuis le 1er janvier 2018, sans ajout du moindre accessoire !

Référence	Désignation	puissance (W)	largeur (mm)	hauteur (mm)	profondeur (mm)	poids (kg)	couleur	mode de pose	Mult. vente	Unit. fact.	DEEE HT	P.U. HT
AIRA693851	Tactic digital 05bl 6 ordres	500	340	440	104	2,8	blanc	horizontal	1	P.	0,83 €	165,02 €
AIRA693852	Tactic digital 07bl 6 ordres	750	340	440	104	2,8	blanc	horizontal	1	P.	0,83 €	173,76 €
✓ AIRA693853	Tactic digital 10bl 6 ordres	1000	420	440	401	3,4	blanc	horizontal	1	P.	0,83 €	176,37 €
AIRA693854	Tactic digital 12bl 6 ordres	1250	500	440	104	3,8	blanc	horizontal	1	P.	0,83 €	197,80 €
AIRA693855	Tactic digital 15bl 6 ordres	1500	580	440	104	4,5	blanc	horizontal	1	P.	0,83 €	201,25 €
AIRA693856	Tactic digital 17bl 6 ordres	1750	660	440	104	5	blanc	horizontal	1	P.	1,67 €	221,78 €
AIRA693857	Tactic digital 20bl 6 ordres	2000	740	440	104	5,7	blanc	horizontal	1	P.	1,67 €	226,21 €

Caractéristiques techniques, Conditionnement, Multiple de vente, Unité de facturation, visuels, Euroclasse, DEEE HT, PU HT en Euros et hors DEEE et Eco-mobilier; donnés à titre indicatif et susceptibles de modifications sans préavis, ils ne nous engagent qu'après confirmation expresse. Les prix unitaires indiqués sont ceux des réseaux COAXEL, REXEL et SCT, ils ne s'appliquent pas pour le réseau ESPACE ELEC. Pour plus d'informations, consultez votre agence habituelle ou connectez-vous sur notre site internet rexel.fr - N.C-nous consulter.

✓ Produit stocké

CHAUFFAGE ÉLECTRIQUE

CHAUFFAGE D'APPOINT

CONVECTEURS MOBILES



Référence	Désignation	Mult. vente	Unit. fact.	DEEE HT	P.U. HT
✓ 1 UNE673316	CONVECTEUR MOBILE 2 VITESSES 1000/2000W	1	P.	1,67 €	72,14 €
✓ 2 UNE673317	CONVECTEUR MOBILE TURBO VENTILE 2 VITESSES 1000/2000W	1	P.	1,67 €	84,49 €

SOUFFLANTS



Référence	Désignation	Mult. vente	Unit. fact.	DEEE HT	P.U. HT
✓ UNE670101	RADIATEUR SOUFFLANT PORTABLE 2 VITESSES 1000/1800W BLANC/ORANGE	1	P.	0,83 €	76,27 €
UNE670472	Radiateur soufflant 1000/2000 W, thermostat automatique, IP21 classe II	1	P.	0,83 €	110,86 €
UNE670472	Radiateur soufflant 1000/2000 W, thermostat automatique, IP21 classe II	1	P.	0,83 €	110,86 €

BAIN D'HUILE



Référence	Désignation	puissance (W)	Mult. vente	Unit. fact.	DEEE HT	P.U. HT
✓ 1 UNE673996	RADIATEUR BAIN HUILE ROULETTES THERMOSTAT REGLABLE 3VIT 1,5KW	1500	1	P.	1,67 €	125,76 €
✓ 2 UNE673997	RADIATEUR BAIN HUILE ROULETTES THERMOSTAT REGLABLE 3VIT 2KW	2000	1	P.	1,67 €	143,49 €
✓ 3 UNE673998	RADIATEUR BAIN HUILE ROULETTES THERMOSTAT REGLABLE 3VIT 2,5KW	2500	1	P.	1,67 €	166,99 €
✓ UNE673991	RADIATEUR BAIN HUILE ROULETTES THERMOSTAT REGLABLE 900W	900	1	P.	1,67 €	135,53 €

CERAMIQUE



Référence	Désignation	Mult. vente	Unit. fact.	DEEE HT	P.U. HT
✓ 1 UNE670102	RADIATEUR CERAMIQUE TOUR 2000W	1	P.	0,83 €	176,18 €

INFRAROUGE EXTERIEUR



Référence	Désignation	Mult. vente	Unit. fact.	DEEE HT	P.U. HT
1 UNE670105	COLONNE DROITE INFRAROUGE 2V 900/1800W INTERIEUR/EXTERIEUR	1	P.	1,67 €	634,52 €
✓ 2 UNE670106	COLONNE PARAPLUIE INFRAROUGE 3V 1200/1800/3000W INTERIEUR/EXTERIEUR	1	P.	1,67 €	402,54 €

Caractéristiques techniques, Conditionnement, Multiple de vente, Unité de facturation, visuels, Euroclasse, DEEE HT, PU HT en Euros et hors DEEE et Eco-mobilier; donnés à titre indicatif et susceptibles de modifications sans préavis, ils ne nous engagent qu'après confirmation expresse. Les prix unitaires indiqués sont ceux des réseaux COAXEL, REXEL et SCT, ils ne s'appliquent pas pour le réseau ESPACE ELEC.

Pour plus d'informations, consultez votre agence habituelle ou connectez-vous sur notre site internet rexel.fr - N.C.=nous consulter.

✓ Produit stocké

SOUFFLANT SALLE DE BAINS



Référence	Désignation	Mult. vente	Unit. fact.	DEEE HT	P.U. HT
✓ 1 UNE670463	RADIATEUR SOUFFLANT CB 2005 N	1	P.	0,83 €	N.C
2 UNE871696	RADIATEUR SOUFFLANT CB 2005 N avec barre	N.C	N.C	-	N.C

RADIANT



Référence	Désignation	Mult. vente	Unit. fact.	DEEE HT	P.U. HT
✓ UNE670017	Panneau radiant mobile, thermostat électronique, écran LCD. 750/1500 W, Cl II	1	P.	1,67 €	140,15 €

INFRA ROUGE QUARTZ 2



Référence	Désignation	largeur (mm)	indice de protection (IP)	profondeur (mm)	hauteur (mm)	Mult. vente	Unit. fact.	DEEE HT	P.U. HT
✓ APPO018031MA	Quartz 2' 600W Avec Minuterie	450	IP24	130	160	1	P.	1,67 €	144,63 €
✓ APPO018034MA	Quartz 2' 1200W Avec Minuterie	450	IP24	130	160	1	P.	1,67 €	164,79 €

SÈCHES-SERVIETTES TECHNOLOGIE SÈCHE

SENSIUM



Fruit d'une recherche absolue d'esthétisme et de confort, SENSIMUM est la synthèse d'une nouvelle expérience émotionnelle dans la salle de bains. Avec une nouvelle dimension : la pureté d'un son parfait.

- Les + produits :
 - Jusqu'à 45% d'économie d'énergie grâce à la fonction Pilotage Intelligent
 - Système audio haute définition cabasse (2x10w)
 - Lumière tamisée pour une ambiance zen
 - Ouverture sur le côté, à gauche ou à droite pour glisser plus facilement les serviettes
 - Technologie sèche
 - Détection automatique d'ouverture et fermeture de fenêtre
 - Programmation personnalisable
 - Disponible en 2 couleurs
 - Pilotage et programmation du radiateur à distance grâce à l'application Cozytouch

Référence	Désignation	puissance (W)	largeur (mm)	hauteur (mm)	profondeur (mm)	poids (kg)	couleur	avec souffleur	Mult. vente	Unit. fact.	DEEE HT	P.U. HT
✓ 1 ATL814117	RSS SENSIMUM 1750W BLC MAT A DROITE	1750	565	1340	150	28	blanc	Oui	1	P.	1,67 €	1 512,32 €
✓ 1 ATL817117	RSS SENSIMUM 1750W BLC MAT A GAUCHE	1750	565	1340	150	28	blanc	Oui	1	P.	1,67 €	1 512,32 €
✓ 2 ATL814645	RSS SENSIMUM 1750W NOIR MAT A DROITE	1750	565	1340	150	28	noir	Oui	1	P.	1,67 €	1 512,32 €
✓ ATL817645	RSS SENSIMUM 1750W NOIR MAT A GAUCHE	1750	565	1340	150	28	noir	Oui	1	P.	1,67 €	1 512,32 €

Caractéristiques techniques, Conditionnement, Multiple de vente, Unité de facturation, visuels, Euroclasse, DEEE HT, PU HT en Euros et hors DEEE et Eco-mobilier; donnés à titre indicatif et susceptibles de modifications sans préavis, ils ne nous engagent qu'après confirmation expresse. Les prix unitaires indiqués sont ceux des réseaux COAXEL, REXEL et SCT, ils ne s'appliquent pas pour le réseau ESPACE ELEC. Produit stocké

Pour plus d'informations, consultez votre agence habituelle ou connectez-vous sur notre site internet rexel.fr - N.C-nous consulter.

CHAUFFAGE ÉLECTRIQUE

SÈCHES-SERVIETTES TECHNOLOGIE SÈCHE

KEA



La solution astucieuse des petites salles de bains

- Les + produits :
 - Jusqu'à 25% d'économie d'énergie
 - Intégration parfaite dans les salles de bains les plus étroites
 - Montée en température rapide grâce à la fonction Ventilo, pour une sensation de chaleur immédiate (800 W)
 - Corps de chauffe en aluminium
 - Soufflerie intégrée
 - S'adapte à toutes les configurations avec ses barres amovibles et réversibles
 - Programmation personnalisable
 - Disponible en 2 couleurs

Référence	Désignation	puissance (W)	largeur (mm)	hauteur (mm)	profondeur (mm)	poids (kg)	couleur	avec souffleur	Mult. vente	Unit. fact.	DEEE HT	P.U. HT
✓ 1 ATL841515	RSS KEA VENILO 1400W BLC	1400	340	705	115	8.8	blanc	Oui	1	P.	1,67 €	441,50 €
✓ 2 ATL841524	RSS KEA VENILO 1400W GRIS	1400	340	705	115	8.8	gris	Oui	1	P.	1,67 €	474,39 €

TELIA



Un format mini pour un maximum de fonctionnalités avec une allure moderne et épurée

- Les + produits :
 - Mode Boost
 - Affichage digital et touches tactiles
 - Programmable : choix parmi 5 programmes
 - Détection automatique d'ouverture et fermeture de fenêtre
- 3 modèles :
 - sans barre façade blanche (RAL 9016)
 - avec deux barres et une patère latérale, façade grise (RAL 7016)
 - avec deux barres, une patère latérale et façade miroir



Référence	Désignation	puissance (W)	largeur (mm)	hauteur (mm)	profondeur (mm)	poids (kg)	couleur	avec souffleur	Mult. vente	Unit. fact.	DEEE HT	P.U. HT
✓ 1 ATL720109	SOUFLANT TELIA SS BARRE ET SS MIROIR BLANC	1800	318	403	112	3	blanc	Oui	1	P.	0,83 €	241,65 €
✓ 2 ATL720110	SOUFLANT TELIA 2 BARRES ANTH	1800	345	579	112	4	gris	Oui	1	P.	0,83 €	326,94 €
✓ 3 ATL720111	SOUFLANT TELIA BARRES ET MIROIR ANTH	1800	400	579	112	4	gris	Oui	1	P.	0,83 €	398,01 €

SYMPHONIK



"Le radiateur salle de bains musical Symphonik est équipé d'enceintes intégrées et permet de diffuser de la musique depuis n'importe quel appareil Bluetooth. Il est également connecté pour être piloté à distance avec l'application Cozytouch Disponible en plusieurs coloris."

Référence	Désignation	puissance (W)	largeur (mm)	hauteur (mm)	profondeur (mm)	poids (kg)	couleur	Mult. vente	Unit. fact.	DEEE HT	P.U. HT
1 EET490601	RSDB SYMPHONIK MAT D 1750W BLC GRA/CHENE	1750	548	1333	132	28	blanc	1	P.	1,67 €	1 472,86 €
2 EET492601	RSDB SYMPHONIK MAT G 1750W BLC GRA/CHENE	1750	548	1333	132	28	blanc	1	P.	1,67 €	1 472,86 €

NAPO



Référence	Désignation	puissance (W)	largeur (mm)	hauteur (mm)	profondeur (mm)	poids (kg)	Mult. vente	Unit. fact.	DEEE HT	P.U. HT
APPO014260TRDR	S.S. STATIQUE NAPO 300W L400	300	400	944	30	9,07	1	P.	1,67 €	310,60 €
✓ APPO014261TRDR	S.S. STATIQUE NAPO 500W L400	500	400	1322	30	12,4	1	P.	1,67 €	329,24 €
✓ APPO014271TRDR	S.S. STATIQUE NAPO 500W L500	500	500	944	30	10,55	1	P.	1,67 €	318,12 €
✓ APPO014272TRDR	S.S. STATIQUE NAPO 750W L500	750	500	1322	30	14,51	1	P.	1,67 €	364,57 €
✓ APPO014283TRDR	S.S. STATIQUE NAPO 1000W L600	1000	600	1658	30	20,34	1	P.	1,67 €	413,78 €

Caractéristiques techniques, Conditionnement, Multiple de vente, Unité de facturation, visuels, Euroclasse, DEEE HT, PU HT en Euros et hors DEEE et Eco-mobilier; donnés à titre indicatif et susceptibles de modifications sans préavis. ✓ Produit stocké
 ils ne nous engageant qu'après confirmation expresse. Les prix unitaires indiqués sont ceux des réseaux COAXEL, REXEL et SCT, ils ne s'appliquent pas pour le réseau ESPACE ELEC.
 Pour plus d'informations, consultez votre agence habituelle ou connectez-vous sur notre site internet rexel.fr - N.C-nous consulter.

NAPO BOST



Référence	Désignation	puissance (W)	largeur (mm)	hauteur (mm)	profondeur (mm)	poids (kg)	Mult. vente	Unit. fact.	DEEE HT	P.U. HT
✓ APP0014275TRDR	S.S.DYNAM.NAPO BOOST 1500W L500	1500	500	1004	130	42.2	1	P.	1,67 €	453,54 €
✓ APP0014276TRDR	S.S.DYNAM. NAPO BOOST 1750W L500	1750	500	1382	130	48.3	1	P.	1,67 €	519,76 €
✓ APP0014287TRDR	S.S.DYNAM. NAPO BOOST 2000W L600	2000	600	1718	130	52.6	1	P.	1,67 €	566,02 €

PHILEA 3



"Seche Serviette 3 Philea-1200 W-40 Cm & Soufflerie-Boost De Chaleur Avec La Soufflerie Intégrée.
Livré Avec 2 Patères Amovibles.
Programmation Intégrée Au Boîtier De Commande."

Référence	Désignation	puissance (W)	largeur (mm)	hauteur (mm)	profondeur (mm)	poids (kg)	couleur	Mult. vente	Unit. fact.	DEEE HT	P.U. HT
1 APP0016141FD	Philea 3 Lg 55 600W Blanc	600	550	1180	108	14.7	blanc	1	P.	1,67 €	929,95 €
1 APP0016142FD	Philea 3 Lg 55 750W Blanc	750	550	1461	108	17	blanc	1	P.	1,67 €	1071,91 €
1 APP0016143FD	Philea 3 Lg 55 900W Blanc	900	550	1776	108	19	blanc	1	P.	1,67 €	1182,59 €
1 APP0016145FD	Philea 3 Lg 55 1600W Blanc	1600	550	1178	125	16.7	blanc	1	P.	1,67 €	1178,51 €
1 APP0016146FD	Philea 3 Lg 55 1750W Blanc	1750	550	1493	125	18.9	blanc	1	P.	1,67 €	1254,43 €
1 APP0016147FD	Philea 3 Lg 55 1900W Blanc	1900	550	1808	125	21.2	blanc	1	P.	1,67 €	1392,26 €
2 APP0016151FD	Philea 3 Lg 45 480W Blanc	480	450	1146	100	12	blanc	1	P.	1,67 €	914,31 €
2 APP0016152FD	Philea 3 Lg 45 600W Blanc	600	450	1461	100	14.5	blanc	1	P.	1,67 €	1009,35 €
✓ 2 APP0016154FD	Philea 3 Lg 45 1280W Blanc	1280	450	1183	115	14.5	blanc	1	P.	1,67 €	1024,99 €
2 APP0016155FD	Philea 3 Lg 45 1400W Blanc	1400	450	1498	115	17	blanc	1	P.	1,67 €	1118,83 €
APP0016161FD	Philea 3 Lg 40 300W Blanc	300	400	878	98	9	blanc	1	P.	1,67 €	898,67 €
APP0016162FD	Philea 3 Lg 40 400W Blanc	400	400	1146	98	11.5	blanc	1	P.	1,67 €	992,51 €
APP0016163FD	Philea 3 Lg 40 1100W Blanc	1100	400	910	115	11.5	blanc	1	P.	1,67 €	1021,38 €
APP0016164FD	Philea 3 Lg 40 1200W Blanc	1200	400	1178	115	14	blanc	1	P.	1,67 €	1103,19 €

BALINA 2



Radiateur Sèche-serviettes.

Conçu tout en aluminium, résistant et léger, sa technologie "sans fluide" permet une montée en température quasi-immédiate pour un maximum de confort. Barres ouvertes sur le côté. Disponible en 7 coloris. Programmation intégrée, affichage de l'heure ou de la température, détection d'absence ou de fenêtre ouverte, toute l'intelligence pour réaliser des économies... Compatible avec le module Muller Intuitif with Netatmo. Modèles disponibles avec ou sans Boost soufflerie.

Référence	Désignation	puissance (W)	largeur (mm)	hauteur (mm)	profondeur (mm)	couleur	Mult. vente	Unit. fact.	DEEE HT	P.U. HT
1 APP0016181SEAJ	S.S. STAT. BALINA 2 500W BLANC	500	506	1150	108	blanc	1	P.	N.C	N.C
APP0016181SEHS	S.S. STAT. BALINA 2 - 500W ANTHRACITE	500	506	1150	108	gris	1	P.	N.C	N.C
1 APP0016182SEAJ	S.S. STAT. BALINA 2 - 650W BLANC	650	506	1465	108	blanc	1	P.	N.C	N.C
APP0016182SEHS	S.S. STAT. BALINA 2 - 650W ANTHRACITE	650	506	1465	108	gris	1	P.	N.C	N.C
1 APP0016185SEAJ	S.S. DYNA. BALINA 2 - 1500W BLANC	1500	506	1150	138	blanc	1	P.	N.C	N.C
APP0016185SEHS	S.S. DYNA. BALINA 2 - 1500W ANTHRACITE	1500	506	1150	138	gris	1	P.	N.C	N.C
1 APP0016186SEAJ	S.S. DYNA. BALINA 2 - 1650W BLANC	1650	506	1465	138	blanc	1	P.	N.C	N.C
APP0016186SEHS	S.S. DYNA. BALINA 2 - 1650W ANTHRACITE	1650	506	1465	138	gris	1	P.	N.C	N.C

Caractéristiques techniques, Conditionnement, Multiple de vente, Unité de facturation, visuels, Euroclasse, DEEE HT, PU HT en Euros et hors DEEE et Eco-mobilier; donnés à titre indicatif et susceptibles de modifications sans préavis, ils ne nous engagent qu'après confirmation expresse. Les prix unitaires indiqués sont ceux des réseaux COAXEL, REXEL et SCT, ils ne s'appliquent pas pour le réseau ESPACE ELEC.

Pour plus d'informations, consultez votre agence habituelle ou connectez-vous sur notre site internet rexel.fr - N.C-nous consulter.

✓ Produit stocké

CHAUFFAGE ÉLECTRIQUE

SÈCHES-SERVIETTES TECHNOLOGIE SÈCHE

SOLENE



"Seche Serviette Solène
Avec Soufflerie - Blanc-Affichage De L'Heure Ou De La Température
Programmation Intégrée Au Boîtier De Commande.--"

Référence	Désignation	puissance (W)	largeur (mm)	hauteur (mm)	profondeur (mm)	poids (kg)	couleur	Mult. vente	Unit. fact.	DEEE HT	P.U. HT
1 APP0016191FD	S.Serviettes Solene 500W Blanc	500	564	1068	164	9.03	blanc	1	P.	1,67 €	490,56 €
1 APP0016192FD	S.Serviettes Solene 625W Blanc	625	564	1344	164	10.53	blanc	1	P.	1,67 €	560,64 €
1 APP0016193FD	S.Serviettes Solene 750W Blanc	750	564	1620	164	14.03	blanc	1	P.	1,67 €	642,40 €
✓ 1 APP0016195FD	S.Serviettes Solene 1500W Blanc	1500	564	1099	164	10.53	blanc	1	P.	1,67 €	606,19 €
1 APP0016196FD	S.Serviettes Solene 1625W Blanc	1625	564	1375	164	15.03	blanc	1	P.	1,67 €	689,12 €
1 APP0016197FD	S.Serviettes Solene 1750W Blanc	1750	564	1651	164	18.03	blanc	1	P.	1,67 €	794,24 €

EGEA 2



Référence	Désignation	puissance (W)	largeur (mm)	hauteur (mm)	profondeur (mm)	poids (kg)	Mult. vente	Unit. fact.	DEEE HT	P.U. HT
✓ 1 APP0015946FD	Egea 2 1750W Blanc	1750	431	1277	180	15.3	1	P.	1,67 €	595,68 €

QUARTO BAINS SMART ECOCONTROL



Référence	Désignation	puissance (W)	largeur (mm)	hauteur (mm)	profondeur (mm)	poids (kg)	Mult. vente	Unit. fact.	DEEE HT	P.U. HT
✓ 1 APP0012413SE	Quarto Bain Smart Eco Cont.1000W	1000	440	637	113	7.9	1	P.	1,67 €	466,03 €

ACAPULCO 2



Référence	Désignation	puissance (W)	largeur (mm)	hauteur (mm)	profondeur (mm)	poids (kg)	couleur	Mult. vente	Unit. fact.	DEEE HT	P.U. HT
✓ 1 APP0014117FD	Acapulco 2 2000W Blanc	2000	490	625	230	8.2	blanc	1	P.	1,67 €	554,80 €

Caractéristiques techniques, Conditionnement, Multiple de vente, Unité de facturation, visuels, Euroclasse, DEEE HT, PU HT en Euros et hors DEEE et Eco-mobilier; donnés à titre indicatif et susceptibles de modifications sans préavis. Produit stocké
ils ne nous engageant qu'après confirmation expresse. Les prix unitaires indiqués sont ceux des réseaux COAXEL, REXEL et SCT, ils ne s'appliquent pas pour le réseau ESPACE ELEC.
Pour plus d'informations, consultez votre agence habituelle ou connectez-vous sur notre site internet rexel.fr - N.C-nous consulter.

AUORE 2



Référence	Désignation	puissance (W)	largeur (mm)	hauteur (mm)	profondeur (mm)	poids (kg)	couleur	Mult. vente	Unit. fact.	DEEE HT	P.U. HT
1 APP0017935FDAJ	Sèche Serviette Aurore 2 -1400 W Blanc	1400	355	670	169	7,6	blanc	1	P.	0,83 €	446,18 €
2 APP0017935FDEJ	Sèche Serviette Aurore 2 -1400 W-Gris	1400	355	670	169	7,6	gris	1	P.	0,83 €	446,18 €

MOOREA



Confort et économies d'énergie



Sèche- serviettes asymétrique à technologie sans fluide. Ligne légèrement galbée, barres ouvertes pour faciliter la pose des serviettes. Sa conception tout en alliage spécial d'aluminium couplée à sa technologie offre une montée en température très rapide et une sensation de chaleur immédiate. Soufflerie de 1000 W supplémentaire à résistance à faible inertie pour les modèles concernés. Finition Epoxy polyester polymérisé blanc brillant. Boîtier de commande digital rétro éclairé avec affichage de la température de consigne ou de l'heure ainsi que de la programmation positionné à hauteur d'yeux. Marche forcée minutée de la totalité de la puissance. Sécurité thermique par module de 2 barres garantissant la présence permanente de chauffage en saison. Filtre anti poussière amovible et nettoyable. Existe en 450 mm ou 550mm de large. Programmation intégrée. NF 2* IP24 IK08 Classe II. 100 % conforme à la Directive Européenne ERP 2018.

Référence	Désignation	puissance (W)	largeur (mm)	hauteur (mm)	profondeur (mm)	couleur	Mult. vente	Unit. fact.	DEEE HT	P.U. HT
1 AIRA693901	Moorea erp 600w lg55	600	550	1170	111	blanc	1	P.	1,67 €	883,01 €
1 AIRA693902	Moorea erp 750w lg55	750	550	1485	111	blanc	1	P.	1,67 €	1 017,80 €
1 AIRA693903	Moorea erp 900w lg55	900	550	1800	111	blanc	1	P.	1,67 €	1 122,89 €
1 AIRA693905	Moorea erp 1600w lg55	1600	550	1183	123	blanc	1	P.	1,67 €	1 152,59 €
1 AIRA693906	Moorea erp 1750w lg55	1750	550	1498	123	blanc	1	P.	1,67 €	1 226,84 €
1 AIRA693907	Moorea erp 1900w lg55	1900	550	1813	123	blanc	1	P.	1,67 €	1 361,63 €
1 AIRA693911	Moorea statique erp 480w I45	480	450	1170	103	blanc	1	P.	1,67 €	885,35 €
1 AIRA693912	Moorea statique erp 600w I45	600	450	1485	103	blanc	1	P.	1,67 €	958,40 €
1 AIRA693914	Moorea dynamique erp 1280w	1280	450	1183	115	blanc	1	P.	1,67 €	973,25 €
1 AIRA693915	Moorea dynamique erp 1400w	1400	450	1498	115	blanc	1	P.	1,67 €	1 051,83 €

INDIGO PROG



Confort et économies d'énergie



Le radiateur sèche serviettes idéal pour les petites salles de bains ou les cuisines. Ultra compact (Seulement 35,5 cm de large) et d'un design contemporain particulièrement apprécié l'INDIGO Prog bénéficie d'une puissance de 600 W pour le chauffage et de 800 W en soufflerie. Carrosserie gris acier. Thermostat digital rétro éclairé, fonction détection de fenêtre ouverte & booste. Homologué NF 2*, Fil pilote 6 ordres. Directement 100 % conforme à la Directive Européenne ERP obligatoire depuis le 1er janvier 2018, sans aucun ajout du moindre accessoire !

Référence	Désignation	puissance (W)	largeur (mm)	hauteur (mm)	profondeur (mm)	couleur	Mult. vente	Unit. fact.	DEEE HT	P.U. HT
1 AIRA693935	Indigo prog 1400w blanc	1400	355	670	155	blanc	1	P.	1,67 €	429,51 €
2 AIRA693945	Indigo prog 1400w acier	1400	355	670	155	autre	1	P.	1,67 €	429,51 €

CAMPASTYLE BAINS HOLIDAY 3.0



Les radiateurs d'exception

Holiday offre à la salle de bains un cachet raffiné et technologique, alliant design inimitable et parfaite fonctionnalité. Radiateur en glace de verre à Inertie pilotée rayonnant et soufflant. La barre étagée permet d'installer vos serviettes et d'assurer qu'elles restent sèches et chaudes par l'intermédiaire de la soufflerie latérale intégrée TurboBoost. Créez votre Holiday en choisissant parmi 2 dimensions, 4 choix de coloris de barres porte-serviettes et 3 couleurs de façades.

Référence	Désignation	puissance (W)	largeur (mm)	hauteur (mm)	profondeur (mm)	poids (kg)	Mult. vente	Unit. fact.	DEEE HT	P.U. HT
CPACVHD13MIRE	CAMPASTYLE BAINS HOLIDAY REFLET 1300W.SECHE SERVIETTES RAYONNANT ET SOUFFLANT	1300	350	1200	114	17,5	1	P.	1,67 €	1 411,48 €
CPACVHD15MIRE	CAMPASTYLE BAINS HOLIDAY REFLET 1500W.SECHE SERVIETTES RAYONNANT ET SOUFFLANT	1500	350	1400	114	20,5	1	P.	1,67 €	1 571,87 €
CPAKITBCVHSEPB	BARRE PORTE SERVIETTES NOIRE		320	1112	166,5	1	1	P.	N.C	N.C
CPAKITBCVHCCB	BARRE PORTE SERVIETTES BLANCHE		320	1112	166,5	1	1	P.	N.C	N.C
CPAKITBCVHCUIV	BARRE PORTE SERVIETTES CUIVRE		320	1112	166,5	1	1	P.	N.C	N.C
CPAKITBCVHGRIS	BARRE PORTE SERVIETTES GRISE		320	1112	166,5	1	1	P.	N.C	N.C

Caractéristiques techniques, Conditionnement, Multiple de vente, Unité de facturation, visuels, Euroclasse, DEEE HT, PU HT en Euros et hors DEEE et Eco-mobilier; donnés à titre indicatif et susceptibles de modifications sans préavis, ils ne nous engagent qu'après confirmation expresse. Les prix unitaires indiqués sont ceux des réseaux COAXEL, REXEL et SCT, ils ne s'appliquent pas pour le réseau ESPACE ELEC. Pour plus d'informations, consultez votre agence habituelle ou connectez-vous sur notre site internet rexel.fr - N.C-nous consulter.



Produit stocké

CHAUFFAGE ÉLECTRIQUE

SÈCHES-SERVIETTES TECHNOLOGIE SÈCHE

CAMPAVER BAINS ULTIME 3.0

CAMPA
 Les radiateurs d'exception

Radiateur en glace de verre à inertie pilotée par un double système chauffant et une régulation ultra précise avec priorité au rayonnement de façade pour garantir le confort et les économies. Une soufflerie puissante, discrète et intégrée au bas de l'appareil, permet le séchage rapide des serviettes et un apport immédiat de chaleur en cas de besoin. Grâce à l'intelligence Muller Intuitiv et les modules associés, les radiateurs ajustent et personnalisent pièce par pièce le niveau de confort idéal. Décliné en 3 puissances et 4 couleurs. Existe aussi en version Select aux angles arrondis.

Référence	Désignation	puissance (W)	largeur (mm)	hauteur (mm)	profondeur (mm)	poids (kg)	Mult. vente	Unit. fact.	DEEE HT	P.U. HT
CPACVVU10MIRE	CAMP. BAINS ULT 3.0 REFLET 1000W	1000	352	802	113	14	1	P.	1,67 €	1197,62 €
CPACVVU12MIRE	CAMP. BAINS ULT 3.0 REFLET 1200W	1200	352	1202	113	16	1	P.	1,67 €	1492,74 €
CPACVVU16MIRE	CAMP. BAINS ULT 3.0 REFLET 1600W	1600	427	1502	113	22	1	P.	1,67 €	1788,94 €

CAMPAVER BAINS KYOTO 3.0

CAMPA
 Les radiateurs d'exception

Radiateur sèche serviettes en glace de verre massive, puissant, réactif et performant, le confort sublimé. L'association d'une façade en glace de verre et de 2 éléments chauffants, indépendants et complémentaires avec priorité au rayonnement de façade. La soufflerie turbo Boost assure une montée en température rapide de la pièce et des serviettes toujours sèches et chaudes.

Référence	Désignation	puissance (W)	largeur (mm)	hauteur (mm)	profondeur (mm)	poids (kg)	Mult. vente	Unit. fact.	DEEE HT	P.U. HT
CPACVVK12MIRE	CAMPAVER KYOTO REFLET 1200W. SECHE SERVIETTES RAYONNANT ET SOUFFLANT	1200	370	900	135	15,5	1	P.	1,67 €	1336,63 €
CPACVVK15MIRE	CAMPAVER KYOTO REFLET 1500W. SECHE SERVIETTES RAYONNANT ET SOUFFLANT	1500	370	1300	135	22,5	1	P.	1,67 €	1550,49 €

PASEO BAINS 3.0

CAMPA
 Les radiateurs d'exception

Une ligne originale et résolument moderne pour ce radiateur sèche serviette rayonnant et soufflant, intelligent, connecté et communicant. A fleur de mur, il ne laisse rien voir de son envers, le design est sobre, son efficacité parfaite et la température en façade vraiment homogène. Radiateur rayonnant avec sa régulation ultra précise pour garantir le confort et les économies.

Une soufflerie puissante et invisible avec fonction Turbo Boost pilotée par minuterie assure une montée en température très rapide de votre salle de bains.

Via fil pilote ces radiateurs peuvent profiter de l'intelligence Muller Intuitiv.

Ils ajustent et personnalisent pièce par pièce le niveau de confort idéal. Existe en blanc.

Référence	Désignation	puissance (W)	largeur (mm)	hauteur (mm)	profondeur (mm)	poids (kg)	Mult. vente	Unit. fact.	DEEE HT	P.U. HT
CPAISED12BCPB	PASEO BAIN 3.0 BLANC 1200W	1200	400	690	190	19,5	1	P.	1,67 €	615,92 €
CPAISEA15BCPB	PASEO BAIN ALTO 3.0 BLANC 1500W	1500	400	1200	190	30	1	P.	1,67 €	822,29 €

SÈCHES-SERVIETTES À FLUIDE CALOPORTEUR

KARENA SPA

ACOVA

Le raffinement a trouvé son style !
 Surface lisse aux côtés biseautés pour un profil contemporain et urbain.
 Large choix de dimensions
 Connectable via le programmeur Acova Heatzy
 Nouvelle commande à distance radiofréquence.
 Disponible dans les 50 couleurs Acova.

Référence	Désignation	puissance (W)	largeur (mm)	hauteur (mm)	poids (kg)	couleur	Mult. vente	Unit. fact.	DEEE HT	P.U. HT
ACATSV120040GF	KARENA SPA Elec blanc 500W	500	400	1125	13,8	blanc	1	P.	1,67 €	1009,59 €
ACATSV180050GF	KARENA SPA Elec blanc 750W	750	500	1750	22,4	blanc	1	P.	1,67 €	1221,37 €
ACATSV180060GF	KARENA SPA Elec blanc 900W	900	600	1750	25,6	blanc	1	P.	1,67 €	1263,87 €

Caractéristiques techniques, Conditionnement, Multiple de vente, Unité de facturation, visuels, Euroclasse, DEEE HT, PU HT en Euros et hors DEEE et Eco-mobilier; donnés à titre indicatif et susceptibles de modifications sans préavis, ils ne nous engageant qu'après confirmation expresse. Les prix unitaires indiqués sont ceux des réseaux COAXEL, REXEL et SCT, ils ne s'appliquent pas pour le réseau ESPACE ELEC.

✔ Produit stocké

Pour plus d'informations, consultez votre agence habituelle ou connectez-vous sur notre site internet rexel.fr - N.C-nous consulter.

KADRANE SPA

ACOVA



Un design carré symétrique et moderne !
Radiateur sèche-serviettes à section carrée et tubes rythmés pour poser facilement les serviettes.
Large choix de dimensions : 4 hauteurs, 2 largeurs.
Maîtrise de l'énergie et esthétique.
Nouvelle commande à distance radiofréquence.
Connectable via le programmateur Acova Heatzy
Disponible dans les 50 couleurs Acova et en finitions inox et chromée

Référence	Désignation	puissance (W)	largeur (mm)	hauteur (mm)	poids (kg)	couleur	Mult. vente	Unit. fact.	DEEE HT	P.U. HT
ACATKAR150045GF	KADRANE Spa Elec. blanc 500W	500	450	1537	18.5	blanc	1	P.	1,67 €	1 071,86 €
ACATKAR190055GF	KADRANE Spa Elec. blanc 750W	750	550	1857	26.1	blanc	1	P.	1,67 €	1 261,73 €

KAZEANE

ACOVA



Un design original et audacieux avec un rythme de zig-zag très graphique.
Parfait pour sécher plusieurs serviettes et idéal pour les familles.
La commande à distance radiofréquence offre la personnalisation de deux programmes hebdomadaires.
Connectable via le programmateur Acova Heatzy.
Disponible dans les 50 couleurs Acova et en finition chromée.

Référence	Désignation	puissance (W)	largeur (mm)	hauteur (mm)	poids (kg)	couleur	Mult. vente	Unit. fact.	DEEE HT	P.U. HT
ACATKZ050050GF	Kazeane électrique 500W blanc	500+1000	500	1009	7.1	blanc	1	P.	1,67 €	733,77 €
ACATKZ075060GF	Kazeane électrique 750W blanc	750+1000	500	1369	9.7	blanc	1	P.	1,67 €	846,66 €
ACATKZ100060GF	Kazeane électrique 1000W blanc	1000+1000	500	1769	13.2	blanc	1	P.	1,67 €	959,55 €

PLUME

ACOVA



Radiateur sèche-serviettes avec une surface lisse aux bords arrondis.
Une forme contemporaine au toucher doux, rythmée selon le modèle, par 1 ou 2 barres porte-serviettes chromées.
Des équipements de qualité parfaitement intégrés et des finitions soignées en font un produit remarquable.
Une technologie innovante qui permet une finesse et une légèreté uniques : épaisseur de 16 mm et 3 fois plus léger que les radiateurs traditionnels.
Corps de chauffe très réactif grâce à sa faible inertie.
Connectable via le programmateur Acova Heatzy
Disponible dans les 50 couleurs Acova et en finition aluminium anodisé

Référence	Désignation	puissance (W)	largeur (mm)	hauteur (mm)	poids (kg)	couleur	Mult. vente	Unit. fact.	DEEE HT	P.U. HT
ACATGP160040GF	PLUME Elec. blanc 500W	500	400	1570	10	blanc	1	P.	1,67 €	1 197,04 €
ACATGP160050GF	PLUME Elec. blanc 500W	500	500	1570	12	blanc	1	P.	1,67 €	1 302,18 €
ACATGP190050GF	PLUME Elec. blanc 750W	750	500	1890	14	blanc	1	P.	1,67 €	1 550,56 €
ACATGP190060GF	PLUME Elec. blanc 1000W	750	600	1890	16	blanc	1	P.	1,67 €	1 570,82 €

NUAGE

ACOVA



Radiateur sèche-serviettes avec une surface ajourée permettant de poser les serviettes.
Une forme ludique originale au toucher doux et aux bords arrondis.
Des équipements de qualité parfaitement intégrés et des finitions soignées en font un produit remarquable.
Une technologie innovante qui permet une finesse et une légèreté uniques : épaisseur de 16 mm et 3 fois plus léger que les radiateurs traditionnels.
Corps de chauffe très réactif grâce à sa faible inertie.
Connectable via le programmateur Acova Heatzy
Disponible dans les 50 couleurs Acova et en finition aluminium anodisé

Référence	Désignation	puissance (W)	largeur (mm)	hauteur (mm)	poids (kg)	couleur	Mult. vente	Unit. fact.	DEEE HT	P.U. HT
ACATGN150050GF	NUAGE Elec. blanc 500W	500	490	1500	9	blanc	1	P.	1,67 €	1 094,42 €
ACATGN180050GF	NUAGE Elec. blanc 750W	750	490	1800	11	blanc	1	P.	1,67 €	1 239,00 €
ACATGN180070GF	NUAGE Elec. blanc 1000W	1000	690	1800	15	blanc	1	P.	1,67 €	1 265,52 €

Caractéristiques techniques, Conditionnement, Multiple de vente, Unité de facturation, visuels, Euroclasse, DEEE HT, PU HT en Euros et hors DEEE et Eco-mobilier; donnés à titre indicatif et susceptibles de modifications sans préavis. Produit stocké
ils ne nous engagent qu'après confirmation expresse. Les prix unitaires indiqués sont ceux des réseaux COAXEL, REXEL et SCT, ils ne s'appliquent pas pour le réseau ESPACE ELEC.
Pour plus d'informations, consultez votre agence habituelle ou connectez-vous sur notre site internet rexel.fr - N.C-nous consulter.

CHAUFFAGE ÉLECTRIQUE

SÈCHES-SERVIETTES À FLUIDE CALOPORTEUR

REGATE + AIR

ACOVA



Conception optimale avec une partie haute aérée pour un séchage rapide des serviettes et une partie basse très rayonnante pour un chauffage efficace.

Le soufflant 1000 W offre un chauffage immédiat à la demande.

3 fonctions à la carte : radiateur seul / radiateur + soufflant / soufflant seul.

Economies d'énergie grâce à la programmation IRS.

Disponible dans les 50 couleurs Acova.

Connectable via le programmeur Acova Heatzy

Référence	Désignation	puissance (W)	largeur (mm)	hauteur (mm)	poids (kg)	couleur	Mult. vente	Unit. fact.	DEEE HT	P.U. HT
1 ACATSX0500SOIFS	REGATE Air Elec. blanc 500W	1500	500	880	16,5	blanc	1	P.	1,67 €	859,29 €
1 ACATSX0750SOIFS	REGATE Air Elec. blanc 750W	1750	500	1398	23,7	blanc	1	P.	1,67 €	958,20 €
1 ACATSX1000SOIFS	REGATE Air Elec. blanc 1000W	2000	500	1694	28,9	blanc	1	P.	1,67 €	1 085,83 €

REGATE

ACOVA



Design extra-plat, il se glisse aisément dans les espaces exigus !

Un vaste choix de modèles et de dimensions pour répondre à toutes les configurations de salles de bains.

Maintenant équipé du nouveau TimerProg Bluetooth.

Connectable via le programmeur Acova Heatzy

Disponible dans les 50 couleurs Acova.

Référence	Désignation	puissance (W)	largeur (mm)	hauteur (mm)	poids (kg)	couleur	Mult. vente	Unit. fact.	DEEE HT	P.U. HT
1 ACATSX0500SO	REGATE Elec. blanc 500W	500	500	862	16	blanc	1	P.	1,67 €	649,65 €
1 ACATSX0750SO	REGATE Elec. blanc 750W	750	500	1380	23	blanc	1	P.	1,67 €	748,47 €
1 ACATSX1000SO	REGATE Elec. blanc 1000W	1000	500	1676	28	blanc	1	P.	1,67 €	875,72 €

FASSANE SPA + AIR ASYMETRIQUE

ACOVA



L'harmonie du Fassane SPA allié à l'efficacité du soufflant Acova !

L'allure des tubes plats sur collecteurs et leur ergonomie unique permettent un étendage aisé des serviettes et peignoirs.

La fonction 3 en 1 permet une utilisation radiateur seul, radiateur + soufflant ou soufflant seul.

Les 1000W de puissance du soufflant Acova assurent une montée en température encore plus rapide !

Disponible dans les 50 couleurs Acova.

Référence	Désignation	puissance (W)	largeur (mm)	hauteur (mm)	poids (kg)	couleur	Mult. vente	Unit. fact.	DEEE HT	P.U. HT
1 ACATFR050-SSIFS	FASSANE Spa air asy elec. droit blanc 500W	500	550	870	18	blanc	1	P.	-	N.C
1 ACATFR075-SSIFS	FASSANE Spa air asy elec. droit blanc 750W	750	550	1248	24	blanc	1	P.	-	N.C
1 ACATFR100-SSIFS	FASSANE Spa air asy elec. droit blanc 1000W	1000	550	1741	31,6	blanc	1	P.	-	N.C
1 ACATFL050-SSIFS	FASSANE Spa air asy elec. gauche blanc 500W	500	550	870	18	blanc	1	P.	-	N.C
1 ACATFL075-SSIFS	FASSANE Spa air asy elec. gauche blanc 750W	750	550	1248	24	blanc	1	P.	-	N.C
1 ACATFL100-SSIFS	FASSANE Spa air asy elec. gauche blanc 1000W	1000	550	1741	31,6	blanc	1	P.	-	N.C

FASSANE SPA SYMETRIQUE

ACOVA



Proposé en version électrique, le sèche-serviettes Fassane SPA est composé de fluide thermoactif, sans entretien, qui procure une chaleur douce et homogène. Extraplatt, ce modèle simple et élégant s'intègre facilement dans tous types de salles de bains.

La version GF du Fassane Spa est équipée de la commande radiofréquence. Celle-ci déclenche la résistance électrique, positionnée, de façon ergonomique, dans le prolongement du collecteur gauche. Cette programmation embarquée respecte les normes de logements adaptés aux Personnes à Mobilité Réduite (PMR).

Elle peut se fixer au mur ou sur son socle.

Fassane Spa est connectable via le programmeur Acova Heatzy.

Disponible dans les 50 couleurs Acova.

Référence	Désignation	puissance (W)	largeur (mm)	hauteur (mm)	poids (kg)	couleur	Mult. vente	Unit. fact.	DEEE HT	P.U. HT
1 ACATFAS0500S0GF	FASSANE Spa TFAS GF Elec. blanc 500W	500	500	835	16	blanc	1	P.	1,67 €	575,61 €
1 ACATFAS0750S0GF	FASSANE Spa TFAS GF Elec. blanc 750W	750	500	1353	23	blanc	1	P.	1,67 €	623,93 €
1 ACATFAS1000S0GF	FASSANE Spa TFAS GF Elec. blanc 1000W	1000	500	1649	28	blanc	1	P.	1,67 €	719,12 €

Caractéristiques techniques, Conditionnement, Multiple de vente, Unité de facturation, visuels, Euroclasse, DEEE HT, PU HT en Euros et hors DEEE et Eco-mobilier; donnés à titre indicatif et susceptibles de modifications sans préavis, ils ne nous engagent qu'après confirmation expresse. Les prix unitaires indiqués sont ceux des réseaux COAXEL, REXEL et SCT, ils ne s'appliquent pas pour le réseau ESPACE ELEC.

Produit stocké

Pour plus d'informations, consultez votre agence habituelle ou connectez-vous sur notre site internet rexel.fr - N.C= nous consulter.

FASSANE SPA ASYMETRIQUE

ACOVA



Proposé en version électrique, le sèche-serviettes Fassane SPA est composé de fluide thermoactif, sans entretien, qui procure une chaleur douce et homogène. Extraplat, ce modèle simple et élégant s'intègre facilement dans tous types de salles de bains. La version GF du Fassane Spa est équipée de la commande radiofréquence. Celle-ci déclenche la résistance électrique, positionnée, de façon ergonomique, dans le prolongement du collecteur gauche. Cette programmation embarquée respecte les normes de logements adaptés aux Personnes à Mobilité Réduite (PMR). Elle peut se fixer au mur ou sur son socle. Fassane Spa est connectable via le programmeur Acova Heatzy. Disponible dans les 50 couleurs Acova.

Référence	Désignation	puissance (W)	largeur (mm)	hauteur (mm)	poids (kg)	couleur	Mult. vente	Unit. fact.	DEEE HT	P.U. HT
ACATFRO500S5GF	FASSANE Spa TFR GF Elec. blanc 500W	500	550	828	15.3	blanc	1	P.	1,67 €	665,57 €
ACATFRO750S5GF	FASSANE Spa TFR GF Elec. blanc 750W	750	550	1206	21.3	blanc	1	P.	1,67 €	715,51 €
ACATFR1000S5GF	FASSANE Spa TFR GF Elec. blanc 1000W	1000	550	1699	28.9	blanc	1	P.	1,67 €	837,45 €

CALA + AIR

ACOVA



Soufflant invisible grâce à un habillage dans la couleur du radiateur. La fonction 3 en 1 permet une utilisation radiateur seul, radiateur + soufflant ou soufflant seul. Les 1000W de puissance du soufflant Acova assurent une montée en température encore plus rapide ! Connectable via le programmeur Acova Heatzy. Disponible dans les 50 couleurs Acova et en finition chromée

Référence	Désignation	puissance (W)	largeur (mm)	hauteur (mm)	poids (kg)	couleur	Mult. vente	Unit. fact.	DEEE HT	P.U. HT
ACATLNO500S0IFS	CALA Air Elec Blanc 500W	1500	496	986	12.4	blanc	1	P.	1,67 €	658,04 €
ACATLNO750S0IFS	CALA Air Elec Blanc 750W	1750	496	1226	15.7	blanc	1	P.	1,67 €	695,96 €
ACATLN1000S0IFS	CALA Air Elec Blanc 1000W	1000	496	1746	21.5	blanc	1	P.	1,67 €	770,86 €

CALA ASYMETRIQUE

ACOVA



Cala asymétrique : un best-seller toujours plus élégant ! Une conception optimale pour un chauffage efficace et un séchage rapide des serviettes. Disponible en deux versions : collecteur à droite ou à gauche. Le design asymétrique et les tubes soudés sur collecteurs permettent une facilité d'étendage unique des serviettes et peignoirs. Cala asymétrique est connectable via le programmeur Acova Heatzy. La télécommande à distance RF (Radio Fréquence) permet deux programmations hebdomadaires personnalisables. Disponible dans les 50 couleurs Acova.

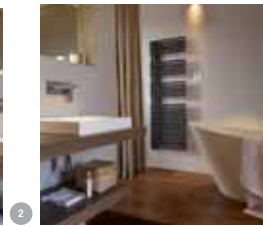

Référence	Désignation	puissance (W)	largeur (mm)	hauteur (mm)	poids (kg)	couleur	Mult. vente	Unit. fact.	DEEE HT	P.U. HT
ACATLNRO5040GF	CALA elec. asym. droit blanc 500W	500	396	1531	20.1	blanc	1	P.	1,67 €	609,60 €
ACATLNRO5050GF	CALA elec. asym. droit blanc 500W	500	496	1251	21.5	blanc	1	P.	1,67 €	564,44 €
ACATLNRO7550GF	CALA elec. asym. droit blanc 750W	750	496	1531	25.1	blanc	1	P.	1,67 €	609,60 €
ACATLNLO5040GF	CALA elec. asym. gauche blanc 500W	500	396	1531	20.1	blanc	1	P.	1,67 €	609,60 €
ACATLNLO5050GF	CALA elec. asym. gauche blanc 500W	500	496	1251	21.5	blanc	1	P.	1,67 €	564,44 €
ACATLNLO7550GF	CALA elec. asym. gauche blanc 750W	750	496	1531	25.1	blanc	1	P.	1,67 €	609,60 €

CALA

ACOVA



Modèle extraplat et esthétique. Equipé de la commande à distance radiofréquence simple d'utilisation et intuitive. Fixation murale ou sur socle. Spécial PMR : accès à la régulation facilité pour les personnes à mobilité réduite. Connectable via le programmeur Acova Heatzy. Disponible dans les 50 couleurs Acova et en finitions inox et chromée.

Référence	Désignation	puissance (W)	largeur (mm)	hauteur (mm)	poids (kg)	couleur	Mult. vente	Unit. fact.	DEEE HT	P.U. HT
ACATLNO500S0GF	CALA Elec. GF blanc 500W	500	496	946	13.8	blanc	1	P.	1,67 €	471,28 €
ACATLNO750S0GF	CALA Elec. GF blanc 750W	750	496	1186	18.5	blanc	1	P.	1,67 €	510,51 €
ACATLN1000S0GF	CALA Elec. GF blanc 1000W	1000	496	1706	27.4	blanc	1	P.	1,67 €	588,05 €

Caractéristiques techniques, Conditionnement, Multiple de vente, Unité de facturation, visuels, Euroclasse, DEEE HT, PU HT en Euros et hors DEEE et Eco-mobilier; donnés à titre indicatif et susceptibles de modifications sans préavis. ils ne nous engageant qu'après confirmation expresse. Les prix unitaires indiqués sont ceux des réseaux COAXEL, REXEL et SCT, ils ne s'appliquent pas pour le réseau ESPACE ELEC. Pour plus d'informations, consultez votre agence habituelle ou connectez-vous sur notre site internet rexel.fr - N.C-nous consulter.

✔ Produit stocké

CHAUFFAGE ÉLECTRIQUE

SÈCHES-SERVIETTES À FLUIDE CALOPORTEUR

PALMA SPA



Un design cintré original qui facilite la pose des serviettes
La régulation Timerprog permet la programmation hebdomadaire personnalisable via Bluetooth
Disponible dans les 50 couleurs Acova.

Référence	Désignation	puissance (W)	largeur (mm)	hauteur (mm)	poids (kg)	couleur	Mult. vente	Unit. fact.	DEEE HT	P.U. HT
1 ACATCLO500S0TF	Ⓢ PALMA Spa élec. Blanc 500W	500	501	998	13	blanc	1	P.	1,67 €	483,82 €
1 ACATCLO750S0TF	Ⓢ PALMA Spa élec. Blanc 750W	750	501	1358	17	blanc	1	P.	1,67 €	505,16 €
1 ACATCL1000S0TF	Ⓢ PALMA Spa élec. Blanc 1000W	1000	501	1758	23	blanc	1	P.	1,67 €	593,18 €

ATOLL SPA + AIR



Profitez du soufflant Acova à prix malin !
Son design simple permet une intégration dans toutes les salles de bains.
La commande à distance infra-rouge permet une programmation journalière de 15 minutes à 2 heures du radiateur sèche-serviettes et le boost du soufflant de façon individuelle.
La fonction 3 en 1 permet une utilisation radiateur seul, radiateur + soufflant ou soufflant seul.
Les 1000W de puissance du soufflant Acova assurent une montée en température encore plus rapide !
Atoll Spa + Air est connectable via le programmeur Acova Heatzy
Disponible dans les 50 couleurs Acova.

Référence	Désignation	puissance (W)	largeur (mm)	hauteur (mm)	poids (kg)	couleur	Mult. vente	Unit. fact.	DEEE HT	P.U. HT
1 ACATSLO500S0IFS	Ⓢ ATOLL Spa air elec 500+1000W blanc	500+1000	500	1009	7,1	blanc	1	P.	1,67 €	562,90 €
✓ 1 ACATSLO750S0IFS	Ⓢ ATOLL Spa air elec 750+1000W blanc	750+1000	500	1369	9,7	blanc	1	P.	1,67 €	607,93 €
1 ACATSLO1000S0IFS	Ⓢ ATOLL Spa air elec 1000+1000W blanc	1000+1000	500	1769	13,2	blanc	1	P.	1,67 €	664,22 €

ATOLL SPA



Son design simple permet une intégration dans toutes les salles de bain.
La commande à distance RF (Radio Fréquence) permet deux programmations hebdomadaires personnalisables par heure.
Disponible dans les 50 couleurs Acova et en finition chromée
Connectable via le programmeur Acova Heatzy.

Référence	Désignation	puissance (W)	largeur (mm)	hauteur (mm)	poids (kg)	couleur	Mult. vente	Unit. fact.	DEEE HT	P.U. HT
1 ACATSLO300040GF	Ⓢ ATOLL Spa TSL GF elec. blanc 300W L400	300	400	971	9,9	blanc	1	P.	1,67 €	376,01 €
1 ACATSLO300050GF	Ⓢ ATOLL Spa TSL GF elec. blanc 300W L500	300	500	691	7,7	blanc	1	P.	1,67 €	318,60 €
1 ACATSLO500040GF	Ⓢ ATOLL Spa TSL GF elec. blanc 500W L400	500	400	1331	13,6	blanc	1	P.	1,67 €	454,82 €
1 ACATSLO500050GF	Ⓢ ATOLL Spa TSL GF elec. blanc 500W L500	500	500	971	11,5	blanc	1	P.	1,67 €	446,94 €
✓ 1 ACATSLO750050GF	Ⓢ ATOLL Spa TSL GF elec. blanc 750W L500	750	500	1331	15,8	blanc	1	P.	1,67 €	466,08 €
1 ACATSLO1000050GF	Ⓢ ATOLL Spa TSL GF elec. blanc 1000W L500	1000	500	1731	21,5	blanc	1	P.	1,67 €	546,01 €

SERENIS PRÉMIUM



Un concentré unique de design et d'innovation, réunis au sein d'un sèche-serviette :

- Les + produits :
 - o Jusqu'à 45% d'économie d'énergie grâce à la fonction Pilotage Intelligent
 - o Système audio haute définition cabasse (2x10w)
 - o Barre de portage dont 1 repositionnable
 - o Affichage de l'heure et de la météo
 - o Détection absence / Présence
 - o Port USB
 - o Fonction Boost
 - o Corps de chauffe avec fluide thermo-conducteur
 - o 9 Couleurs
 - o Ouverture sur le côté, à gauche ou à droite pour glisser plus facilement les serviettes
 - o Pilotage et programmation du radiateur à distance grâce à l'application Cozytouch

Référence	Désignation	puissance (W)	largeur (mm)	hauteur (mm)	profondeur (mm)	poids (kg)	Mult. vente	Unit. fact.	DEEE HT	P.U. HT
ATL850435	Ⓢ Ⓢ RSDB SERENIS PREM MAT G 1750W CARAT	1750	550	1497	170	36	1	P.	1,67 €	1274,50 €
ATL850437	Ⓢ Ⓢ RSDB SERENIS PREM MAT D 1750W CARAT	1750	550	1497	170	36	1	P.	1,67 €	1274,50 €

Caractéristiques techniques, Conditionnement, Multiple de vente, Unité de facturation, visuels, Euroclasse, DEEE HT, PU HT en Euros et hors DEEE et Eco-mobilier; donnés à titre indicatif et susceptibles de modifications sans préavis, ils ne nous engageant qu'après confirmation expresse. Les prix unitaires indiqués sont ceux des réseaux COAXEL, REXEL et SCT, ils ne s'appliquent pas pour le réseau ESPACE ELEC.

✓ Produit stocké

Pour plus d'informations, consultez votre agence habituelle ou connectez-vous sur notre site internet rexel.fr - N.C.=nous consulter.

ACOVA

ACOVA

ACOVA

atlantic



Un sèche serviettes qui combine façade lisse et galbée pour sublimer votre salle de bain.

- Les + produits :
 - o Jusqu'à 25% d'économie d'énergie grâce à la programmation embarquée
 - o Affichage de l'heure et de la météo
 - o Port USB pour recharger son smartphone ou brancher des accessoires
 - o 1 barre de portage (2ème barre repositionnable sur le cadre - En option)
 - o Fonction Boost
 - o Corps de chauffe avec fluide thermo-conducteur
 - o 9 Couleurs
 - o Ouverture sur le côté, à gauche ou à droite pour glisser plus facilement les serviettes
 - o Pilotage et programmation du radiateur à distance grâce à l'application Cozytouch

Référence	Désignation	puissance (W)	largeur (mm)	hauteur (mm)	profondeur (mm)	poids (kg)	Mult. vente	Unit. fact.	DEEE HT	P.U. HT
ATL850532	RSS SERENIS MAT G 0500W CARAT	500	550	1223	170	27	1	P.	1,67 €	697,25 €
ATL850533	RSS SERENIS MAT D 0500W CARAT	500	550	1223	170	27	1	P.	1,67 €	697,25 €
ATL850558	RSS SERENIS MAT G 0750W BLC CARAT	750	550	1497	170	33	1	P.	1,67 €	751,30 €
ATL850559	RSS SERENIS MAT D 0750W BLC CARAT	750	550	1497	170	33	1	P.	1,67 €	751,30 €
✓ ATL850492	RSDB SERENIS MAT G 1500W CARAT	1500	550	1223	170	29	1	P.	1,67 €	826,97 €
✓ ATL850493	RSDB SERENIS MAT D 1500W CARAT	1500	550	1223	170	29	1	P.	1,67 €	826,97 €
✓ ATL850512	RSDB SERENIS MAT G 1750W BLC CARAT	1750	550	1497	170	35	1	P.	1,67 €	881,02 €
✓ ATL850513	RSDB SERENIS MAT D 1750W BLC CARAT	1750	550	1497	170	35	1	P.	1,67 €	881,02 €

TIMELIS CHROMÉ



L'élégance du chrome et du design dans un sèche-serviette

- Les + produits :
 - o Jusqu'à 25% d'économie d'énergie grâce à la programmation embarquée
 - o Corps de chauffe avec fluide thermo-conducteur
 - o Boîtier de commande programmable déporté
 - o Livré avec 2 patères repositionnables

Référence	Désignation	puissance (W)	largeur (mm)	hauteur (mm)	profondeur (mm)	poids (kg)	couleur	Mult. vente	Unit. fact.	DEEE HT	P.U. HT
ATL952103	RSS TIMELIS CHROME 0300W	300	555	980	110	19	chromé	1	P.	1,67 €	795,27 €
✓ ATL952105	RSS TIMELIS CHROME 0500W	500	555	1370	110	25	chromé	1	P.	1,67 €	898,07 €
✓ 1 ATL952107	RSS TIMELIS CHROME 0750W	750	555	1760	110	34	chromé	1	P.	1,67 €	1 059,61 €

NEFERTITI ETROIT

Un sèche-serviette offrant un encombrement minimal. Avec ses 45 cm de largeur, il s'intègre dans toutes les salles de bains sans sacrifier pour autant votre confort.

- Les + produits :
 - o Jusqu'à 25% d'économie d'énergie grâce à la programmation embarquée
 - o Corps de chauffe avec fluide thermo-conducteur
 - o Modèle avec soufflerie (INTÉGRAL)
 - o Grâce à la technologie 3CS :
 - Une sensation rapide de chaleur grâce à la fonction Boost
 - Boîtier de commande programmable déporté
 - o Modèle sans soufflerie (DIGITAL)
 - 2 fonctions programmables pour chauffer la pièce et sécher les serviettes
 - Boîtier de commande digital bas
 - o Livré avec 2 patères
 - o Disponible en 9 couleurs

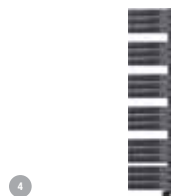

Référence	Désignation	puissance (W)	largeur (mm)	hauteur (mm)	profondeur (mm)	poids (kg)	couleur	Mult. vente	Unit. fact.	DEEE HT	P.U. HT
✓ 1 ATL850515	RSS NEFERTITI INTEGRAL ETR. 1500W BLC	1500	450	1450	135	23	blanc	1	P.	1,67 €	769,76 €
✓ 1 ATL850517	RSS NEFERTITI INTEGRAL ETR. 1750W BLC	1750	450	1750	135	26	blanc	1	P.	1,67 €	861,92 €
✓ 2 ATL850506	RSS NEFERTITI DIG ETR. 0500W BLC	500	450	1463	135	21	blanc	1	P.	1,67 €	544,49 €
✓ 2 ATL850508	RSS NEFERTITI DIG ETR. 0750W BLC	750	450	1763	135	24	blanc	1	P.	1,67 €	623,56 €
3 ATL852567	RSS NEFERTITI DIG ETR. 0500W ANTH	500	450	1463	135	21	anthracite	1	P.	1,67 €	651,81 €
4 ATL852566	RSS NEFERTITI DIG ETR. 0500W GRAPH	500	450	1463	135	21	autre	1	P.	1,67 €	651,81 €
3 ATL852667	RSS NEFERTITI DIG ETR. 0750W ANTH	750	450	1763	135	24	anthracite	1	P.	1,67 €	732,01 €
4 ATL852666	RSS NEFERTITI DIG ETR. 0750W GRAPH	750	450	1763	135	24	autre	1	P.	1,67 €	732,01 €

Caractéristiques techniques, Conditionnement, Multiple de vente, Unité de facturation, visuels, Euroclasse, DEEE HT, PU HT en Euros et hors DEEE et Eco-mobilier; donnés à titre indicatif et susceptibles de modifications sans préavis, ils ne nous engageant qu'après confirmation expresse. Les prix unitaires indiqués sont ceux des réseaux COAXEL, REXEL et SCT, ils ne s'appliquent pas pour le réseau ESPACE ELEC. Pour plus d'informations, consultez votre agence habituelle ou connectez-vous sur notre site internet rexel.fr - N.C-nous consulter.

✓ Produit stocké

CHAUFFAGE ÉLECTRIQUE

SÈCHES-SERVIETTES À FLUIDE CALOPORTEUR

DORIS DIGITAL



Un sèche-serviette au design unique avec ses tubes ronds et ses collecteurs carrés doté d'une grande capacité pour recevoir vos serviettes notamment grâce à 2 patères amovibles.

- Les + produits :
 - Jusqu'à 25% d'économie d'énergie grâce à la programmation embarquée
 - Boîtier de commande digital
 - Fonction boost
 - Chauffe supplémentaire rapide grâce au ventilateur chauffant
 - 9 couleurs

Référence	Désignation	puissance (W)	largeur (mm)	hauteur (mm)	profondeur (mm)	poids (kg)	couleur	Mult. vente	Unit. fact.	DEEE HT	P.U. HT
✓ ATL851127	RSS DORIS 2 DIG VENTIL0 1500W BLC	500+1000	500	1040	105	16	blanc	1	P.	1,67 €	394,86 €
✓ ATL851128	RSS DORIS 2 DIG VENTIL0 1750W BLC	750+1000	550	1539	105	21	blanc	1	P.	1,67 €	432,42 €
✓ ATL851129	RSS DORIS 2 DIG VENTIL0 2000W BLC	1000+1000	550	1785	105	26	blanc	1	P.	1,67 €	487,14 €
✓ ATL850257	Ⓢ RSS DORIS DIG 0500W BLC	500	500	1095	105	14	blanc	1	P.	1,67 €	274,69 €
✓ ATL850258	Ⓢ RSS DORIS DIG 0750W BLC	750	500	1590	105	19	blanc	1	P.	1,67 €	309,02 €
✓ ATL850259	Ⓢ RSS DORIS DIG 1000W BLC	1000	550	1837	105	24	blanc	1	P.	1,67 €	361,60 €

2012



Un appareil simple et pratique

- Les + produits :
 - o Corps de chauffe avec fluide thermo-conducteur
 - o Fonction 24h AUTO Chauffage et 24h AUTO Séchage
 - o Commandes verrouillables
 - o Existe en version étroite

Référence	Désignation	puissance (W)	largeur (mm)	hauteur (mm)	profondeur (mm)	poids (kg)	couleur	Mult. vente	Unit. fact.	DEEE HT	P.U. HT
✓ ATL831105	RSS 2012 0500W BLC	500	480	998	100	10	blanc	1	P.	1,67 €	291,05 €
✓ ATL831107	RSS 2012 0750W BLC	750	480	1453	100	15	blanc	1	P.	1,67 €	334,01 €
✓ ATL831110	RSS 2012 1000W BLC	1000	550	1781	100	20	blanc	1	P.	1,67 €	397,95 €
✓ ① ATL831403	RSS 2012 ETR.0300W BLC	300	400	798	100	7	blanc	1	P.	1,67 €	276,79 €
✓ ① ATL831405	RSS 2012 ETR.0500W BLC	500	400	1248	100	11	blanc	1	P.	1,67 €	310,34 €

ADELIS INTÉGRAL



Un séchage plus rapide des serviettes grâce à ses larges lames plates

- Les + produits :
- Jusqu'à 25% d'économie d'énergie grâce à la programmation embarquée
 - Corps de chauffe avec fluide thermo-conducteur
 - Sensation rapide de chaleur grâce à la fonction Boost
 - Boîtier de commande programmable déporté
 - Soufflerie
 - Livré avec 2 patères
 - Disponible en 9 couleurs

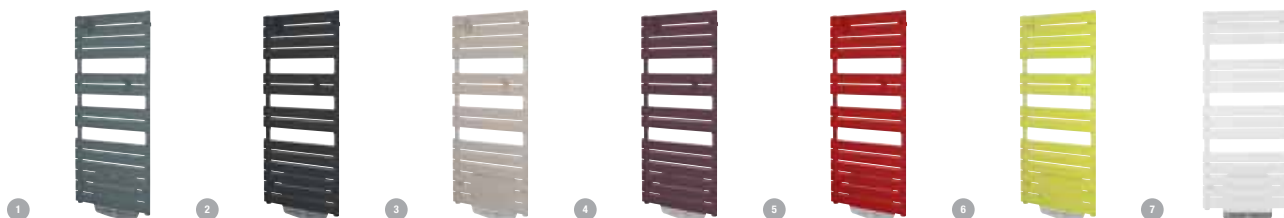

Référence	Désignation	puissance (W)	largeur (mm)	hauteur (mm)	profondeur (mm)	poids (kg)	couleur	avec souffleur	Mult. vente	Unit. fact.	DEEE HT	P.U. HT
① ATL861538	Ⓢ RSS ADELIS INTEGRAL 1500W GRAPH	1500	556	980	117	17	gris	Oui	1	P.	1,67 €	826,90 €
② ATL861544	Ⓢ RSS ADELIS INTEGRAL 1500W ANTH	1500	556	980	117	17	gris	Oui	1	P.	1,67 €	826,90 €
③ ATL861546	Ⓢ RSS ADELIS INTEGRAL 1500W TAUPE	1500	556	980	117	17	outre	Oui	1	P.	1,67 €	826,90 €
④ ATL861556	Ⓢ RSS ADELIS INTEGRAL 1500W PRUNE	1500	556	980	117	17	outre	Oui	1	P.	1,67 €	826,90 €
⑤ ATL861558	Ⓢ RSS ADELIS INTEGRAL 1500W ROUGE	1500	556	980	117	17	rouge	Oui	1	P.	1,67 €	826,90 €
⑥ ATL861564	Ⓢ RSS ADELIS INTEGRAL 1500W POMME	1500	556	980	117	17	vert	Oui	1	P.	1,67 €	826,90 €
① ATL861638	Ⓢ RSS ADELIS INTEGRAL 1750W GRAPH	1750	556	1370	117	23	gris	Oui	1	P.	1,67 €	904,85 €

Caractéristiques techniques, Conditionnement, Multiple de vente, Unité de facturation, visuels, Euroclasse, DEEE HT, PU HT en Euros et hors DEEE et Eco-mobilier; donnés à titre indicatif et susceptibles de modifications sans préavis. ✓ Produit stocké
ils ne nous engageant qu'après confirmation expresse. Les prix unitaires indiqués sont ceux des réseaux COAXEL, REXEL et SCT, ils ne s'appliquent pas pour le réseau ESPACE ELEC.
Pour plus d'informations, consultez votre agence habituelle ou connectez-vous sur notre site internet rexel.fr - N.C.-nous consulter.

ADELIS INTÉGRAL



Référence	Désignation	puissance (W)	largeur (mm)	hauteur (mm)	profondeur (mm)	poids (kg)	couleur	avec souffleur	Mult. vente	Unit. fact.	DEEE HT	P.U. HT
2 ATL861644	RSS ADELIS INTEGRAL 1750W ANTH	1750	556	1370	117	23	gris	Oui	1	P.	1,67 €	904,85 €
3 ATL861646	RSS ADELIS INTEGRAL 1750W TAUPE	1750	556	1370	117	23	autre	Oui	1	P.	1,67 €	904,85 €
4 ATL861656	RSS ADELIS INTEGRAL 1750W PRUNE	1750	556	1370	117	23	autre	Oui	1	P.	1,67 €	904,85 €
5 ATL861658	RSS ADELIS INTEGRAL 1750W ROUGE	1750	556	1370	117	23	rouge	Oui	1	P.	1,67 €	904,85 €
6 ATL861664	RSS ADELIS INTEGRAL 1750W POMME	1750	556	1370	117	23	vert	Oui	1	P.	1,67 €	904,85 €
1 ATL861738	RSS ADELIS INTEGRAL 2000W GRAPH	2000	556	1760	117	30	gris	Oui	1	P.	1,67 €	1 013,29 €
2 ATL861744	RSS ADELIS INTEGRAL 2000W ANTH	2000	556	1760	117	30	gris	Oui	1	P.	1,67 €	1 013,29 €
3 ATL861746	RSS ADELIS INTEGRAL 2000W TAUPE	2000	556	1760	117	30	autre	Oui	1	P.	1,67 €	1 013,29 €
4 ATL861756	RSS ADELIS INTEGRAL 2000W PRUNE	2000	556	1760	117	30	autre	Oui	1	P.	1,67 €	969,66 €
5 ATL861758	RSS ADELIS INTEGRAL 2000W ROUGE	2000	556	1760	117	30	rouge	Oui	1	P.	1,67 €	969,66 €
6 ATL861764	RSS ADELIS INTEGRAL 2000W POMME	2000	556	1760	117	30	vert	Oui	1	P.	1,67 €	998,75 €
✓ ATL861915	RSS ADELIS INTEGRAL 1500W BLC	1500	556	980	117	19	blanc	Oui	1	P.	1,67 €	719,58 €
✓ 7 ATL861917	RSS ADELIS INTEGRAL 1750W BLC	1750	556	1370	117	25	blanc	Oui	1	P.	1,67 €	789,90 €
✓ 7 ATL861920	RSS ADELIS INTEGRAL 2000W BLC	2000	556	1760	117	32	blanc	Oui	1	P.	1,67 €	907,10 €

ADELIS DIGITAL



Un séchage plus rapide des serviettes grâce à ses larges lames plates
 Les + produits :
 Jusqu'à 25% d'économie d'énergie grâce à la programmation embarquée
 Corps de chauffe avec fluide thermo-conducteur
 2 fonctions programmables pour chauffer la pièce et sécher les serviettes
 Boîtier de commande digital bas
 Livré avec 2 patères
 Disponible en 9 couleurs

Référence	Désignation	puissance (W)	largeur (mm)	hauteur (mm)	profondeur (mm)	poids (kg)	couleur	Mult. vente	Unit. fact.	DEEE HT	P.U. HT
1 ATL862667	RSS ADELIS DIG 0750W ANTH	750	556	998	115	23	gris	1	P.	1,67 €	582,90 €
2 ATL862666	RSS ADELIS DIG 0750W GRAPH	750	556	998	115	23	gris	1	P.	1,67 €	582,90 €
2 ATL862665	RSS ADELIS DIG 0750W CARAT	750	556	998	115	23	blanc	1	P.	1,67 €	582,90 €
2 ATL862663	RSS ADELIS DIG 0750W NOIR	750	556	998	115	23	noir	1	P.	1,67 €	582,90 €
2 ATL862662	RSS ADELIS DIG 0750W TAUPE	750	556	998	115	23	autre	1	P.	1,67 €	582,90 €
2 ATL862661	RSS ADELIS DIG 0750W PRUNE	750	556	998	115	23	autre	1	P.	1,67 €	582,90 €
2 ATL862660	RSS ADELIS DIG 0750W POMME	750	556	998	115	23	vert	1	P.	1,67 €	557,80 €
2 ATL862659	RSS ADELIS DIG 0750W ROUGE	750	556	998	115	23	rouge	1	P.	1,67 €	574,53 €
✓ 2 ATL861909	RSS ADELIS DIG 1000W BLC	1000	556	1778	115	30	blanc	1	P.	1,67 €	547,88 €
✓ 2 ATL861908	RSS ADELIS DIG 0750W BLC	750	556	1388	115	23	blanc	1	P.	1,67 €	475,58 €
✓ 2 ATL861906	RSS ADELIS DIG 0500W BLC	500	556	998	115	17	blanc	1	P.	1,67 €	437,17 €
1 ATL862767	RSS ADELIS DIG 1000W ANTH	1000	556	1778	115	30	gris	1	P.	1,67 €	655,19 €
2 ATL862766	RSS ADELIS DIG 1000W GRAPH	1000	556	1778	115	30	gris	1	P.	1,67 €	655,19 €
2 ATL862765	RSS ADELIS DIG 1000W CARAT	1000	556	1778	115	30	gris	1	P.	1,67 €	655,19 €
2 ATL862763	RSS ADELIS DIG 1000W NOIR	1000	556	1778	115	30	noir	1	P.	1,67 €	655,19 €
2 ATL862762	RSS ADELIS DIG 1000W TAUPE	1000	556	1778	115	30	autre	1	P.	1,67 €	655,19 €
2 ATL862761	RSS ADELIS DIG 1000W PRUNE	1000	556	1778	115	30	autre	1	P.	1,67 €	655,19 €
2 ATL862760	RSS ADELIS DIG 1000W POMME	1000	556	1778	115	30	vert	1	P.	1,67 €	655,19 €
2 ATL862759	RSS ADELIS DIG 1000W ROUGE	1000	556	1778	115	30	rouge	1	P.	1,67 €	655,19 €
1 ATL862567	RSS ADELIS DIG 0500W ANTH	500	556	998	115	17	gris	1	P.	1,67 €	543,36 €
2 ATL862566	RSS ADELIS DIG 0500W GRAPH	500	556	998	115	17	gris	1	P.	1,67 €	543,36 €
2 ATL862565	RSS ADELIS DIG 0500W CARAT	500	556	998	115	17	blanc	1	P.	1,67 €	519,96 €
2 ATL862563	RSS ADELIS DIG 0500W NOIR	500	556	998	115	17	noir	1	P.	1,67 €	543,36 €
2 ATL862562	RSS ADELIS DIG 0500W TAUPE	500	556	998	115	17	autre	1	P.	1,67 €	543,36 €
2 ATL862561	RSS ADELIS DIG 0500W PRUNE	500	556	998	115	17	autre	1	P.	1,67 €	543,36 €
2 ATL862560	RSS ADELIS DIG 0500W POMME	500	556	998	115	17	vert	1	P.	1,67 €	535,56 €
2 ATL862559	RSS ADELIS DIG 0500W ROUGE	500	556	998	115	17	rouge	1	P.	1,67 €	535,56 €

Caractéristiques techniques, Conditionnement, Multiple de vente, Unité de facturation, visuels, Euroclasse, DEEE HT, PU HT en Euros et hors DEEE et Eco-mobilier; donnés à titre indicatif et susceptibles de modifications sans préavis, ils ne nous engagent qu'après confirmation expresse. Les prix unitaires indiqués sont ceux des réseaux COAXEL, REXEL et SCT, ils ne s'appliquent pas pour le réseau ESPACE ELEC. Pour plus d'informations, consultez votre agence habituellement ou connectez-vous sur notre site internet rexel.fr - N.C-nous consulter.

✓ Produit stocké

CHAUFFAGE ÉLECTRIQUE

SÈCHES-SERVIETTES À FLUIDE CALOPORTEUR

ALLURE 3 VIRTUOSE

Thermor



- Sèche-serviettes connecté et musical avec le son haute définition Cabasse®
- Équipé d'un port USB pour charger son smartphone
- 2 barres de portage
- Détecteur d'occupation pour réaliser un maximum d'économies

Référence	Désignation	puissance (W)	largeur (mm)	hauteur (mm)	profondeur (mm)	poids (kg)	couleur	Mult. vente	Unit. fact.	DEEE HT	P.U. HT
EET483094	RSDB ALLURE 3 VIRTUOSE MAT G 1750W SATIN	1750	550	1501	150	36	blanc	1	P.	1,67 €	1 268,01 €
EET483095	RSDB ALLURE 3 VIRTUOSE MAT D 1750W SATIN	1750	550	1501	150	36	blanc	1	P.	1,67 €	1 268,01 €

ALLURE 3 CLASSIQUE

Thermor



- Sèche-serviettes connecté pour être piloté à distance avec l'application gratuite Cozytouch
- Barre de portage avec commande digitale intégrée et affichage de la météo
- Soufflerie invisible (en option)
- Disponible en 9 couleurs

Référence	Désignation	puissance (W)	largeur (mm)	hauteur (mm)	profondeur (mm)	poids (kg)	couleur	Mult. vente	Unit. fact.	DEEE HT	P.U. HT
EET483244	RSDB ALLURE 3 MAT G 1750W SATIN	1750	550	1501	150	36	blanc	1	P.	1,67 €	878,85 €
EET483245	RSS ALLURE 3 MAT D 1750W SATIN	1750	550	1501	150	36	blanc	1	P.	1,67 €	878,85 €

RIVIERA

Thermor



"Radiateurs salle de bains 3 en 1 : il chauffe et sèche les serviettes et chauffe la salle de bains. Cycle douche : d'une simple touche, grâce à la technologie 3CS, chauffer la salle de bains, tout en chauffant et séchant les serviettes. Commande digitale déportée. Soufflerie pour une montée rapide en température. Disponible en version électrique ou eau chaude et en plusieurs coloris"

Référence	Désignation	puissance (W)	largeur (mm)	hauteur (mm)	profondeur (mm)	poids (kg)	couleur	Mult. vente	Unit. fact.	DEEE HT	P.U. HT
✓ 1 EET498251	RSDB RIVIERA SOUFF 1500W BLC SAT	1500	550	980	145	19	blanc	1	P.	1,67 €	718,45 €
2 EET498213	RSS RIVIERA 0750W BLC SAT	750	550	1388	115	23	blanc	1	P.	1,67 €	475,58 €

CORSAIRE

Thermor



"Radiateur sèche serviettes à fluide caloporteur. Grande capacité de portage. Boîtier ergonomique avec piétement intégré et amovible. Thermostat électronique numérique multitarif 6 ordres, fil pilote. Disponible en version électrique ou eau chaude"

Référence	Désignation	puissance (W)	largeur (mm)	hauteur (mm)	profondeur (mm)	poids (kg)	couleur	Mult. vente	Unit. fact.	DEEE HT	P.U. HT
✓ 1 EET472321	RSS CORSAIRE GALBE 0750W BLC SAT	750	480	1464	100	15	blanc	1	P.	1,67 €	335,09 €
✓ 1 EET472331	RSS CORSAIRE GALBE 1000W BLC SAT	1000	550	1785	100	20	blanc	1	P.	1,67 €	399,06 €

Caractéristiques techniques, Conditionnement, Multiple de vente, Unité de facturation, visuels, Euroclasse, DEEE HT, PU HT en Euros et hors DEEE et Eco-mobilier; donnés à titre indicatif et susceptibles de modifications sans préavis, ils ne nous engagent qu'après confirmation expresse. Les prix unitaires indiqués sont ceux des réseaux COAXEL, REXEL et SCT, ils ne s'appliquent pas pour le réseau ESPACE ELEC. ✓ Produit stocké

Pour plus d'informations, consultez votre agence habituelle ou connectez-vous sur notre site internet rexel.fr - N.C-nous consulter.

MAJORQUE



"Radiateur sèche-serviettes compact.
Disponible en blanc ou gris ardoise.
Possibilité de fixer des barres de portage de serviettes à gauche ou à droite."

1

Référence	Désignation	puissance (W)	largeur (mm)	hauteur (mm)	profondeur (mm)	poids (kg)	couleur	Mult. vente	Unit. fact.	DEEE HT	P.U. HT
✓ 1 EET493151	RSS MAJORQUE SOUFF 1400W BLC SAT	1400	340	705	115	8.8	blanc	1	P.	1,67 €	441,50 €

RIVA 4



Le radiateur sèche-serviettes avec des tubes ronds et des collecteurs carrés. Profitez d'un sèche-serviettes qui chauffe votre salle de bains capable de chauffer et sécher aussi vos serviettes.
Commande digitale à hauteur avec touches tactiles.

Référence	Désignation	puissance (W)	largeur (mm)	hauteur (mm)	profondeur (mm)	poids (kg)	couleur	Mult. vente	Unit. fact.	DEEE HT	P.U. HT
✓ EET471259	RSS RIVA 4 0500W BLC SAT	500	500	1085	105	13.8		1	P.	1,67 €	274,69 €
✓ EET471260	RSS RIVA 4 0750W BLC SAT	750	500	1590	105	18.8		1	P.	1,67 €	309,02 €
✓ EET471258	RSS RIVA 4 1000W BLC SAT	1000	550	1837	105	23.8		1	P.	1,67 €	361,60 €
✓ EET471558	RSS RIVA 4 SOUFF 1500W BLC SAT	1500	500	1095	105	15.8		1	P.	1,67 €	394,86 €
✓ EET471559	RSS RIVA 4 SOUFF 1750W BLC SAT	1750	500	1590	105	20.8		1	P.	1,67 €	432,42 €
✓ EET471560	RSS RIVA 4 SOUFF 2000W BLC SAT	2000	550	1837	105	23.8		1	P.	1,67 €	487,14 €
EET471264	RSS RIVA 4 MIXTE SOUFF 2000W BLC SAT	2000	500	1837	105	25		1	P.	1,67 €	518,26 €

ILLICO 3



Sèche serviettes soufflant ultra compact, disponible en 3 modèles, avec ou sans barres et miroir
Format ultra-compact, avec une soufflerie de 800w
Disponible en 3 modèles : avec ou sans barres et façade miroir
Commande avec touches tactiles et affichage de l'heure
Programmation intégrée avec 5 programmes pré-enregistrés
Détection automatique d'occupation et détection de fenêtre ouverte

Référence	Désignation	puissance (W)	largeur (mm)	hauteur (mm)	profondeur (mm)	poids (kg)	couleur	Mult. vente	Unit. fact.	DEEE HT	P.U. HT
✓ EET491372	ILLICO 3 SS BARRES ET SS MIROIR	1800	318	403	112	3	blanc	1	P.	0,83 €	242,27 €
✓ EET491373	ILLICO 3 AVEC BARRES ET SS MIROIR	1800	345	579	112	3.7	gris	1	P.	0,83 €	327,77 €
✓ EET491374	ILLICO 3 AVEC BARRES ET MIROIR	1800	345	579	112	4.5	gris	1	P.	0,83 €	399,03 €

BAHIA 3 ÉTROIT



Radiateur sèche-serviettes à fluide caloporteur à tubes ronds acier Blanc. Largeur de 400 mm seulement pour les salle de bains de petites dimensions. Fil Pilote 6 ordres, mode marche forcée 2 heures. 4 consoles de fixation réglables indépendantes. Thermostat Digital à affichage rétroéclairé avec programmation hebdomadaire et journalière intégrée de série. Verrouillage des commandes et fonction détection de fenêtre ouverte pour plus d'économies. Directement 100 % conforme à la Directive Européenne ERP obligatoire depuis le 1er janvier 2018, sans aucun ajout du moindre accessoire !

1

Référence	Désignation	puissance (W)	largeur (mm)	hauteur (mm)	profondeur (mm)	poids (kg)	couleur	Mult. vente	Unit. fact.	DEEE HT	P.U. HT
1 AIRA694110	Bahia 3 stat.300w tube rond I400	300	400	944	300	9	blanc	1	P.	1,67 €	316,42 €
1 AIRA694111	Bahia 3 stat.500w tube rond I400	500	400	1332	300	12,5	blanc	1	P.	1,67 €	331,27 €

Caractéristiques techniques, Conditionnement, Multiple de vente, Unité de facturation, visuels, Euroclasse, DEEE HT, PU HT en Euros et hors DEEE et Eco-mobilier; donnés à titre indicatif et susceptibles de modifications sans préavis, ils ne nous engagent qu'après confirmation expresse. Les prix unitaires indiqués sont ceux des réseaux COAXEL, REXEL et SCT, ils ne s'appliquent pas pour le réseau ESPACE ELEC. Pour plus d'informations, consultez votre agence habituelle ou connectez-vous sur notre site internet rexel.fr - N.C-nous consulter.

✓ Produit stocké

CHAUFFAGE ÉLECTRIQUE

SÈCHES-SERVIENTTES À FLUIDE CALOPORTEUR

BAHIA 3

AIRELEC
Confort et économies d'énergie



Radiateur sèche-serviettes à fluide caloporteur à tubes ronds acier Blanc. Fil Pilote 6 ordres, mode marche forcée 2 heures. 4 consoles de fixation réglables indépendantes. Thermostat Digital à affichage rétroéclairé avec programmation hebdomadaire et journalière intégrée de série. Verrouillage des commande et fonction détection de fenêtre ouverte pour plus d'économies. Directement 100 % conforme à la Directive Européenne ERP obligatoire depuis le 1er janvier 2018, sans aucun ajout du moindre accessoire !

Référence	Désignation	puissance (W)	largeur (mm)	hauteur (mm)	profondeur (mm)	poids (kg)	couleur	Mult. vente	Unit. fact.	DEEE HT	P.U. HT
✓ 1 AIRA694121	Bahia 3 stat.500w tube rond I500	500	500	944	300	10.5	blanc	1	P.	1,67 €	317,81 €
1 AIRA694122	Bahia 3 stat.750w tube rond I500	750	500	1332	300	14.5	blanc	1	P.	1,67 €	361,92 €
1 AIRA694123	Bahia 3 sta.1000w tube rond I600	1000	500	1658	300	20.3	blanc	1	P.	1,67 €	414,66 €

BAHIA 3 EOLE

AIRELEC
Confort et économies d'énergie



Radiateur sèche-serviettes à fluide caloporteur à tubes ronds acier Blanc. Bloc de soufflerie de 1000 W. Fil Pilote 6 ordres, mode marche forcée 2 heures. 4 consoles de fixation réglables indépendantes. Thermostat Digital rétroéclairé pouvant être fixé au mur ou sur l'appareil garantissant un portage maximal des serviettes. Programmation hebdomadaire et journalière intégrée de série. Verrouillage des commande et fonction détection de fenêtre ouverte pour plus d'économies. Directement 100 % conforme à la Directive Européenne ERP obligatoire depuis le 1er janvier 2018, sans aucun ajout du moindre accessoire !

Référence	Désignation	puissance (W)	largeur (mm)	hauteur (mm)	profondeur (mm)	poids (kg)	couleur	Mult. vente	Unit. fact.	DEEE HT	P.U. HT
1 AIRA694125	Bahia 3 eole 500w + 1000w I500	500+1000	500	1007	130	12.9	blanc	1	P.	1,67 €	547,17 €
1 AIRA694126	Bahia 3 eole 750w + 1000w I500	750+1000	500	1385	130	17.1	blanc	1	P.	1,67 €	604,28 €
1 AIRA694127	Bahia 3 eole 1000w + 1000w I600	1000+1000	500	1721	130	22.8	blanc	1	P.	1,67 €	640,84 €

NANTUA 3

AIRELEC
Confort et économies d'énergie



Radiateur sèche-serviettes à fluide caloporteur à barres plates sur collecteurs acier Blanc. Fil Pilote 6 ordres, mode marche forcée 2 heures. 4 consoles de fixation soudées réglables. Thermostat Digital rétroéclairé. Programmation hebdomadaire et journalière intégrée de série. Verrouillage des commande et fonction détection de fenêtre ouverte pour plus d'économies. Directement 100 % conforme à la Directive Européenne ERP obligatoire depuis le 1er janvier 2018, sans aucun ajout du moindre accessoire !

Référence	Désignation	puissance (W)	largeur (mm)	hauteur (mm)	profondeur (mm)	poids (kg)	couleur	Mult. vente	Unit. fact.	DEEE HT	P.U. HT
1 AIRA694131	Nantua 3 500w tube plat I500	500	506	944	109	14.77	blanc	1	P.	1,67 €	435,44 €
1 AIRA694132	Nantua 3 750w tube plat I500	750	506	1332	109	19.21	blanc	1	P.	1,67 €	495,10 €
1 AIRA694133	Nantua 3 1000w tube plat I600	1000	606	1658	109	22.09	blanc	1	P.	1,67 €	554,02 €

NANTUA 3 EOLE

AIRELEC
Confort et économies d'énergie



Radiateur sèche-serviettes à fluide caloporteur à barres plates sur collecteurs acier Blanc. Bloc de soufflerie de 1000 W. Fil Pilote 6 ordres, mode marche forcée 2 heures. 4 consoles de fixation soudées réglables. Thermostat Digital rétroéclairé pouvant être fixé au mur ou sur l'appareil garantissant un portage maximal des serviettes. Programmation hebdomadaire et journalière intégrée de série. Verrouillage des commande et fonction détection de fenêtre ouverte pour plus d'économies. Directement 100 % conforme à la Directive Européenne ERP obligatoire depuis le 1er janvier 2018, sans aucun ajout du moindre accessoire !

Référence	Désignation	puissance (W)	largeur (mm)	hauteur (mm)	profondeur (mm)	poids (kg)	couleur	Mult. vente	Unit. fact.	DEEE HT	P.U. HT
1 AIRA694135	Nantua 3 eole 500w + 1000w I500	500+1000	506	1206	109	17.01	blanc	1	P.	1,67 €	706,88 €
1 AIRA694136	Nantua 3 eole 750w + 1000w I500	750+1000	506	1570	130	21.51	blanc	1	P.	1,67 €	809,63 €
1 AIRA694137	Nantua 3 eole 1000w + 1000w I600	1000+1000	606	1744	130	24.31	blanc	1	P.	1,67 €	928,45 €

Caractéristiques techniques, Conditionnement, Multiple de vente, Unité de facturation, visuels, Euroclasse, DEEE HT, PU HT en Euros et hors DEEE et Eco-mobilier; donnés à titre indicatif et susceptibles de modifications sans préavis, ils ne nous engagent qu'après confirmation expresse. Les prix unitaires indiqués sont ceux des réseaux COAXEL, REXEL et SCT, ils ne s'appliquent pas pour le réseau ESPACE ELEC. ✓ Produit stocké

Pour plus d'informations, consultez votre agence habituelle ou connectez-vous sur notre site internet rexel.fr - N.C.=nous consulter.

OSYA

AIRELEC
Confort et économies d'énergie

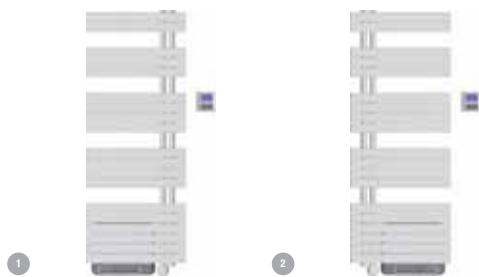

Radiateur sèche-serviettes à fluide caloporteur à tubes plats asymétriques ouverture à gauche 50x10 sur collecteurs acier Blanc. Bloc de soufflerie de 1000 W. Fil Pilote 6 ordres, mode marche forcée 2 heures. 4 consoles de fixation soudées réglables. Thermostat Digital rétroéclairé pouvant être fixé au mur ou sur l'appareil garantissant un portage maximal des serviettes. Programmation hebdomadaire et journalière intégrée de série. Verrouillage des commandes et fonction détection de fenêtre ouverte pour plus d'économies. Directement 100 % conforme à la Directive Européenne ERP obligatoire depuis le 1er janvier 2018, sans aucun ajout du moindre accessoire !

Référence	Désignation	puissance (W)	largeur (mm)	hauteur (mm)	profondeur (mm)	poids (kg)	couleur	Mult. vente	Unit. fact.	DEEE HT	P.U. HT
1 AIRA694141	Osy a fl 500w tube plat asym. dr.	500+1000	550	1103	109	16.1	blanc	1	P.	1,67 €	862,05 €
✓ 1 AIRA694142	Osy a fl 750w tube plat asy. dr.	750+1000	550	1467	109	20.8	blanc	1	P.	1,67 €	927,56 €
2 AIRA694151	Osy a fl 500w tube plat asy.ga.	500+1000	550	1103	109	16.1	blanc	1	P.	1,67 €	845,31 €
2 AIRA694152	Osy a fl 750w tube plat asy.ga.	750+1000	550	1467	109	20.8	blanc	1	P.	1,67 €	927,56 €

APANEO RF

LVI
clever heating



Apaneo RF offre une diffusion homogène de la chaleur grâce à ses tubes plats harmonieusement répartis. Également disponible en couleur, Apaneo s'intègre aisément dans toutes les salles de bains.

Référence	Désignation	puissance (W)	largeur (mm)	hauteur (mm)	profondeur (mm)	poids (kg)	couleur	Mult. vente	Unit. fact.	DEEE HT	P.U. HT
1 LVP4890012	APANEO RF S.SERV FLUIDE RF 750W	750	500	1325	117	28	blanc	1	P.	1,67 €	900,71 €
1 LVP4890013	APANEO RF S.SERV FLUIDE RF 1000W	1000	500	1775	117	35	blanc	1	P.	1,67 €	1 056,77 €
1 LVP4890014	APANEO RF S.SERV FLUIDE RF 1250W	1250	500	1850	117	42	blanc	1	P.	1,67 €	1 228,72 €
1 LVP4890015	APANEO RF S.SERV FLUIDE RF 1500W	1500	500	1850	117	44	blanc	1	P.	1,67 €	1 391,96 €

SILAY RF T

LVI
clever heating



Avec ses éléments plats aux lignes franches et ses généreux espacements pouvant accueillir grande quantité de linge, le Silay RF est réputé tant pour sa fonctionnalité que pour son style. En version RF T, le Silay est équipé d'un soufflant PTC 950W pour une montée rapide de la température.

Référence	Désignation	puissance (W)	largeur (mm)	hauteur (mm)	profondeur (mm)	poids (kg)	couleur	Mult. vente	Unit. fact.	DEEE HT	P.U. HT
1 LVP4870021	SILAY RF T S.SERV FLUIDE SOUF DTE 500W	500	550	1185	131	22.7	blanc	1	P.	1,67 €	1 096,41 €
1 LVP4870022	SILAY RF T S.SERV FLUIDE SOUF DTE 750W	750	600	1485	131	35	blanc	1	P.	1,67 €	1 202,15 €
1 LVP4870023	SILAY RF T S.SERV FLUIDE SOUF DTE 1000W	1000	600	1785	131	42	blanc	1	P.	1,67 €	1 387,39 €

SOUFFLANTS

AGATE 3

APPLIMO



Référence	Désignation	puissance (W)	largeur (mm)	hauteur (mm)	profondeur (mm)	poids (kg)	couleur	Mult. vente	Unit. fact.	DEEE HT	P.U. HT
✓ 1 APP0015067MB	Agate (3) 1506.7.Mb 2000W A/Minu	2000	351	250	142	3.23	blanc	1	P.	1,67 €	232,43 €

Caractéristiques techniques, Conditionnement, Multiple de vente, Unité de facturation, visuels, Euroclasse, DEEE HT, PU HT en Euros et hors DEEE et Eco-mobilier; donnés à titre indicatif et susceptibles de modifications sans préavis, ils ne nous engagent qu'après confirmation expresse. Les prix unitaires indiqués sont ceux des réseaux COAXEL, REXEL et SCT, ils ne s'appliquent pas pour le réseau ESPACE ELEC. ✓ Produit stocké

Pour plus d'informations, consultez votre agence habituelle ou connectez-vous sur notre site internet rexel.fr - N.C-nous consulter.

CHAUFFAGE ÉLECTRIQUE

SOUFFLANTS

CARINO 2



Référence	Désignation	puissance (W)	largeur (mm)	hauteur (mm)	profondeur (mm)	poids (kg)	couleur	Mult. vente	Unit. fact.	DEEE HT	P.U. HT
✓ 1 APP0015297FD	Carino 2 2000W Blanc	2000	410	485	150	5,2	blanc	1	P.	1,67 €	366,33 €

ARIANE 3



Référence	Désignation	puissance (W)	largeur (mm)	hauteur (mm)	profondeur (mm)	poids (kg)	couleur	Mult. vente	Unit. fact.	DEEE HT	P.U. HT
✓ 1 APP0015287FD	Ariane 3 2000W Blanc	2000	310	410	140	4,7	blanc	1	P.	1,67 €	349,23 €

PLANCHER RAYONNANT ÉLECTRIQUE

KIT DYNASOL



"Le KIT DYNASOL est conçu pour une utilisation dans des locaux à usage résidentiel destinés à recevoir un revêtement stratifié posé flottant compatible.

Il est composé d'un film chauffant (85 W/m² ou 130 W/m² actif) à dérouler sur un directionnel de flux faible épaisseur et recouvert d'un pare vapeur.

Simple et rapide à mettre en oeuvre, la faible inertie du système optimise la régulation.

Existant en 3 largeurs (30 cm, 50 cm et 1 m), le KIT DYNASOL est disponible en 15 longueurs standards (de 1 à 8 m de long par tranche de 50 cm).

Système complet (revêtement de sol non fourni).

Avis technique n°13/16-1309

Référence	Désignation	largeur (mm)	épaisseur (mm)	Mult. vente	Unit. fact.	DEEE HT	P.U. HT
1 ASZ24102340	Kit Dynasol 92W LT:30-LA:27-23W/ML-Long:4m puissance : 92 watt	300	1	1	P.	0,83 €	87,64 €
1 ASZ24104050	Kit Dynasol 200W LT:50-LA:47-40W/ML-Long:5m puissance : 200 watt	500	1	1	P.	0,83 €	147,74 €
1 ASZ24108360	Kit Dynasol 498W LT:100-LA:97-83W/ML-Long:6m puissance : 498 watt	1000	1	1	P.	0,83 €	294,22 €
ASZ249002R	ROULEAU PARE VAPEUR LARGEUR 1ML - LONGUEUR 10ML	1000		1	P.	-	51,33 €

DYNACABLE PRE



Trame chauffante 17.9W/ml à poser sur isolant sous chape

Avis Technique n°13/17-1367_V1

Largeur des trames : 70 cm

17 puissances disponibles

Référence	Désignation	largeur (mm)	épaisseur (mm)	Mult. vente	Unit. fact.	DEEE HT	P.U. HT
✓ 1 ASZ412205ZC	Trame 600W Dynacable SRC5 17,9W/ML-230V puissance : 600 watt	700	5	1	P.	0,83 €	205,87 €
✓ 1 ASZ412206ZC	Trame 680W Dynacable SRC5 17,9W/ML-230V puissance : 680 watt	700	5	1	P.	0,83 €	221,34 €
✓ 1 ASZ412207ZC	Trame 725W Dynacable SRC5 17,9W/ML-230V puissance : 725 watt	700	5	1	P.	0,83 €	233,24 €
✓ 1 ASZ412208ZC	Trame 820W Dynacable SRC5 17,9W/ML-230V puissance : 820 watt	700	5	1	P.	0,83 €	257,04 €
✓ 1 ASZ412209ZC	Trame 925W Dynacable SRC5 17,9W/ML-230V puissance : 925 watt	700	5	1	P.	0,83 €	266,56 €
✓ 1 ASZ412210ZC	Trame 1025W Dynacable SRC5 17,9W/ML-230V puissance : 1025 watt	700	5	1	P.	0,83 €	292,74 €
✓ 1 ASZ412211ZC	Trame 1220W Dynacable SRC5 17,9W/ML-230V puissance : 1220 watt	700	5	1	P.	0,83 €	339,15 €
✓ 1 ASZ412212ZC	Trame 1500W Dynacable SRC5 17,9W/ML-230V puissance : 1500 watt	700	5	1	P.	1,67 €	389,13 €
✓ 1 ASZ412213ZC	Trame 1750W Dynacable SRC5 17,9W/ML-230V puissance : 1750 watt	700	5	1	P.	1,67 €	446,25 €
✓ 1 ASZ412214ZC	Trame 2180W Dynacable SRC5 17,9W/ML-230V puissance : 2180 watt	700	5	1	P.	1,67 €	546,21 €
✓ 1 ASZ412215ZC	Trame 2640W Dynacable SRC5 17,9W/ML-230V puissance : 2640 watt	700	5	1	P.	1,67 €	681,87 €

Caractéristiques techniques, Conditionnement, Multiple de vente, Unité de facturation, visuels, Euroclasse, DEEE HT, PU HT en Euros et hors DEEE et Eco-mobilier; donnés à titre indicatif et susceptibles de modifications sans préavis, ils ne nous engageant qu'après confirmation expresse. Les prix unitaires indiqués sont ceux des réseaux COAXEL, REXEL et SCT, ils ne s'appliquent pas pour le réseau ESPACE ELEC.



Pour plus d'informations, consultez votre agence habituelle ou connectez-vous sur notre site internet rexel.fr - N.C-nous consulter.



"Monté sur trame en fibre de verre avec adhésif de fixation, Dynafloor STE est conçu pour être intégré directement dans la colle à carrelage d'une salle de bain par exemple.
Puissance de 120 W/m² ou 160 W/m²
Avis technique n° 13/16-1344.
Largeur des trames : 50 cm.
15 puissances disponibles (surfaces de 0,5 à 16,70 m²)."

Référence	Désignation	largeur (mm)	épaisseur (mm)	Mult. vente	Unit. fact.	DEEE HT	P.U. HT
1 ASZ412605	Trame 600W Dynafloor 120W/M ² -10,00ML puissance : 600 watt	500	5	1	P.	0,83 €	264,18 €
1 ASZ412607	Trame 900W Dynafloor 120W/M ² -15,00ML puissance : 900 watt	500	5	1	P.	0,83 €	349,86 €
1 ASZ412609	Trame 1300W Dynafloor 120W/M ² -21,70ML puissance : 1300 watt	500	5	1	P.	0,83 €	473,62 €

ECINFRACABLE



Référence	Désignation	largeur (mm)	puissance (W/m ²)	épaisseur (mm)	Mult. vente	Unit. fact.	DEEE HT	P.U. HT
1 DFS088L6315	Trame chauffante ECinfractable 100T 230V, 145W, Long câble 10,9m, Long x larg tra	750	100	7	1	P.	-	274,41 €
1 DFS088L6317	Trame chauffante ECinfractable 100T 230V, 285W, Long câble 19,9m, Long x larg tra	750	100	7	1	P.	-	315,04 €
1 DFS088L6318	Trame chauffante ECinfractable 100T 230V, 435W, Long câble 28,9m, Long x larg tra	750	100	7	1	P.	-	352,51 €
1 DFS088L6319	Trame chauffante ECinfractable 100T 230V, 570W, Long câble 39,4m, Long x larg tra	750	100	7	1	P.	-	464,43 €
1 DFS088L6320	Trame chauffante ECinfractable 100T 230V, 720W, Long câble 48,4m, Long x larg tra	750	100	7	1	P.	-	479,82 €
1 DFS088L6322	Trame chauffante ECinfractable 100T 230V, 960W, Long câble 63,4m, Long x larg tra	750	100	7	1	P.	-	606,44 €
1 DFS088L6324	Trame chauffante ECinfractable 100T 230V, 1190W, Long câble 78,4m, Long x larg tra	750	100	7	1	P.	-	694,27 €
1 DFS088L6326	Trame chauffante ECinfractable 100T 230V, 1470W, Long câble 97,9m, Long x larg tra	750	100	7	1	P.	-	828,42 €
1 DFS088L6327	Trame chauffante ECinfractable 100T 230V, 1660W, Long câble 110m, Long x larg tra	750	100	7	1	P.	-	983,39 €
1 DFS088L6328	Trame chauffante ECinfractable 100T 230V, 1755W, Long câble 117m, Long x larg tra	750	100	7	1	P.	-	1 028,23 €
1 DFS088L6329	Trame chauffante ECinfractable 100T 230V, 2035W, Long câble 137m, Long x larg tra	750	100	7	1	P.	-	1 085,36 €
1 DFS088L6330	Trame chauffante ECinfractable 100T 230V, 2340W, Long câble 155m, Long x larg tra	750	100	7	1	P.	-	1 134,76 €

DANFOSS REFLECT + ECFLEX

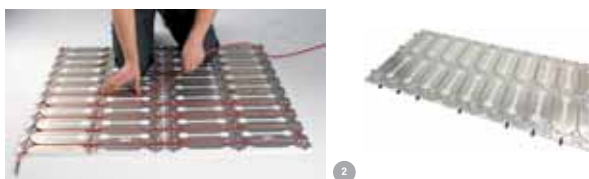

Référence	Désignation	mode de pose	largeur (mm)	épaisseur (mm)	Mult. vente	Unit. fact.	DEEE HT	P.U. HT
1 DFS18055300	Kit Danfoss Reflect (kit sonde, 1 par régulation)	sol			1	P.	-	11,08 €
2 DFS088L0077	Plaque isolante 50x100cm + feuille aluminium Danfoss Reflect palette 2 m ²		500	13	1	P.	-	225,73 €
2 DFS088L0076	Plaque isolante 50x100cm + feuille aluminium Danfoss Reflect palette 5 m ²		500	13	1	P.	-	505,53 €
2 DFS088L0097	Plaque isolante 50x100cm + feuille aluminium Danfoss Reflect palette 50 m ²		500	13	1	P.	-	4 592,57 €



rexel.fr 100% connecté avec votre métier



Devis en ligne



Paniers favoris



Commande rapide



Commande avant 18h = livraison le lendemain



Click & Collect



Suivi de commandes visuel

Caractéristiques techniques, Conditionnement, Multiple de vente, Unité de facturation, visuels, Euroclasse, DEEE HT, PU HT en Euros et hors DEEE et Eco-mobilier; donnés à titre indicatif et susceptibles de modifications sans préavis, ils ne nous engagent qu'après confirmation expresse. Les prix unitaires indiqués sont ceux des réseaux COAXEL, REXEL et SCT, ils ne s'appliquent pas pour le réseau ESPACE ELEC. Pour plus d'informations, consultez votre agence habituelle ou connectez-vous sur notre site internet rexel.fr - N.C-nous consulter.

✓ Produit stocké

CHAUFFAGE ÉLECTRIQUE

PLANCHER RAYONNANT ÉLECTRIQUE

ECFLEX 10T



Référence	Désignation	longueur (m)	température de maintien max. (°C)	type de câble	couleur	capacité de chauffage (W/m)	tension nominale (V)	Mult. vente	Unit. fact.	DEEE HT	P.U. HT
1 DFS088L6021	Cable chauffant ECFlex 10T 230V, 20W, Long câble 2m, Long froide 2,3mx(3x1,5mm ²)	2	75	2 brins	rouge	10	230	1	P.	-	57,22 €
1 DFS088L6023	Cable chauffant ECFlex 10T 230V, 60W, Long câble 6m, Long froide 2,3mx(3x1,5mm ²)	6	75	2 brins	rouge	10	230	1	P.	-	68,37 €
1 DFS088L6024	Cable chauffant ECFlex 10T 230V, 80W, Long câble 8m, Long froide 2,3mx(3x1,5mm ²)	8	75	2 brins	rouge	10	230	1	P.	-	73,12 €
1 DFS088L6074	Cable chauffant ECFlex 10T 230V, 135W, Long câble 15m, Long froide 2,3mx(3x1,5m)	15	75	2 brins	rouge	10	230	1	P.	-	82,67 €
1 DFS088L6026	Cable chauffant ECFlex 10T 230V, 205W, Long câble 20m, Long froide 2,3mx(3x1,5m)	20	75	2 brins	rouge	10	230	1	P.	-	84,72 €
1 DFS088L6075	Cable chauffant ECFlex 10T 230V, 240W, Long câble 25m, Long froide 2,3mx(3x1,5m)	25	75	2 brins	rouge	10	230	1	P.	-	86,91 €
1 DFS088L6027	Cable chauffant ECFlex 10T 230V, 290W, Long câble 30m, Long froide 2,3mx(3x1,5m)	30	75	2 brins	rouge	10	230	1	P.	-	90,67 €
1 DFS088L6028	Cable chauffant ECFlex 10T 230V, 390W, Long câble 40m, Long froide 2,3mx(3x1,5m)	40	75	2 brins	rouge	10	230	1	P.	-	111,59 €
1 DFS088L6029	Cable chauffant ECFlex 10T 230V, 505W, Long câble 50m, Long froide 2,3mx(3x1,5m)	50	75	2 brins	rouge	10	230	1	P.	-	136,46 €
1 DFS088L6030	Cable chauffant ECFlex 10T 230V, 600W, Long câble 60m, Long froide 2,3mx(3x1,5m)	60	75	2 brins	rouge	10	230	1	P.	-	158,97 €
1 DFS088L6031	Cable chauffant ECFlex 10T 230V, 695W, Long câble 70m, Long froide 2,3mx(3x1,5m)	70	75	2 brins	rouge	10	230	1	P.	-	190,98 €
1 DFS088L6032	Cable chauffant ECFlex 10T 230V, 790W, Long câble 80m, Long froide 2,3mx(3x1,5m)	80	75	2 brins	rouge	10	230	1	P.	-	196,24 €
1 DFS088L6073	Cable chauffant ECFlex 10T 230V, 920W, Long câble 90m, Long froide 2,3mx(3x1,5m)	90	75	2 brins	rouge	10	230	1	P.	-	229,12 €
1 DFS088L6034	Cable chauffant ECFlex 10T 230V, 990W, Long câble 100m, Long froide 2,3mx(3x1,5m)	100	75	2 brins	rouge	10	230	1	P.	-	242,35 €
1 DFS088L6035	Cable chauffant ECFlex 10T 230V, 1220W, Long câble 120m, Long froide 2,3mx(3x1,5m)	120	75	2 brins	rouge	10	230	1	P.	-	268,27 €
1 DFS088L6036	Cable chauffant ECFlex 10T 230V, 1410W, Long câble 140m, Long froide 2,3mx(3x1,5m)	140	75	2 brins	rouge	10	230	1	P.	-	326,61 €
1 DFS088L6077	Cable chauffant ECFlex 10T 230V, 1575W, Long câble 160m, Long froide 2,3mx(3x1,5m)	160	75	2 brins	rouge	10	230	1	P.	-	356,79 €
1 DFS088L6078	Cable chauffant ECFlex 10T 230V, 1760W, Long câble 180m, Long froide 2,3mx(3x1,5m)	180	75	2 brins	rouge	10	230	1	P.	-	365,27 €
1 DFS088L6080	Cable chauffant ECFlex 10T 230V, 2050W, Long câble 210m, Long froide 2,3mx(3x1,5m)	210	75	2 brins	rouge	10	230	1	P.	-	464,00 €

ECMAT PRE



Référence	Désignation	largeur (mm)	puissance (W/m ²)	épaisseur (mm)	Mult. vente	Unit. fact.	DEEE HT	P.U. HT
✓ 1 DFS088L6405	Trame chauffante ECmat 8ST PRE 230V, 110W, Long câble 17,3m	500	85	3,5	1	P.	-	214,53 €
1 DFS088L6406	Trame chauffante ECmat 8ST PRE 230V, 170W, Long câble 27,3m	500	85	3,5	1	P.	-	251,33 €
1 DFS088L6407	Trame chauffante ECmat 8ST PRE 230V, 230W, Long câble 36,3m	500	85	3,5	1	P.	-	288,24 €
1 DFS088L6408	Trame chauffante ECmat 8ST PRE 230V, 280W, Long câble 44,3m	500	85	3,5	1	P.	-	320,96 €
1 DFS088L6409	Trame chauffante ECmat 8ST PRE 230V, 340W, Long câble 53,3m	500	85	3,5	1	P.	-	357,87 €
1 DFS088L6410	Trame chauffante ECmat 8ST PRE 230V, 400W, Long câble 62,3m	500	85	3,5	1	P.	-	394,66 €
1 DFS088L6411	Trame chauffante ECmat 8ST PRE 230V, 450W, Long câble 71,3m	500	85	3,5	1	P.	-	431,52 €
1 DFS088L6412	Trame chauffante ECmat 8ST PRE 230V, 550W, Long câble 87,3m	500	85	3,5	1	P.	-	497,07 €
1 DFS088L6413	Trame chauffante ECmat 8ST PRE 230V, 650W, Long câble 101m	500	85	3,5	1	P.	-	554,40 €
✓ 1 DFS088L6414	Trame chauffante ECmat 8ST PRE 230V, 750W, Long câble 116m	500	85	3,5	1	P.	-	615,79 €
1 DFS088L6415	Trame chauffante ECmat 8ST PRE 230V, 830W, Long câble 130m	500	85	3,5	1	P.	-	677,19 €
1 DFS088L6416	Trame chauffante ECmat 8ST PRE 230V, 910W, Long câble 142m	500	85	3,5	1	P.	-	722,27 €
✓ 1 DFS088L6417	Trame chauffante ECmat 8ST PRE 230V, 1020W, Long câble 160m	500	85	3,5	1	P.	-	795,95 €

Caractéristiques techniques, Conditionnement, Multiple de vente, Unité de facturation, visuels, Euroclasse, DEEE HT, PU HT en Euros et hors DEEE et Eco-mobilier; donnés à titre indicatif et susceptibles de modifications sans préavis, ils ne nous engagent qu'après confirmation expresse. Les prix unitaires indiqués sont ceux des réseaux COAXEL, REXEL et SCT, ils ne s'appliquent pas pour le réseau ESPACE ELEC.

✓ Produit stocké

Pour plus d'informations, consultez votre agence habituelle ou connectez-vous sur notre site internet rexel.fr - N.C-nous consulter.

ECFLEX 100T



Référence	Désignation	largeur (mm)	puissance (W/m ²)	épaisseur (mm)	Mult. vente	Unit. fact.	DEEE HT	P.U. HT
1 DFS088L6354	Trame chauffante ECFlex 100T 230V, 170W, Long câble 10,9m	750	100	7	1	P.	-	247,20 €
1 DFS088L6356	Trame chauffante ECFlex 100T 230V, 360W, Long câble 24,4m	750	100	7	1	P.	-	279,93 €
1 DFS088L6357	Trame chauffante ECFlex 100T 230V, 440W, Long câble 28,9m	750	100	7	1	P.	-	332,03 €
1 DFS088L6358	Trame chauffante ECFlex 100T 230V, 550W, Long câble 37,9m	750	100	7	1	P.	-	400,41 €
1 DFS088L6360	Trame chauffante ECFlex 100T 230V, 780W, Long câble 51,4m	750	100	7	1	P.	-	412,84 €
1 DFS088L6361	Trame chauffante ECFlex 100T 230V, 900W, Long câble 60,4m	750	100	7	1	P.	-	514,90 €
1 DFS088L6362	Trame chauffante ECFlex 100T 230V, 1120W, Long câble 73,9m	750	100	7	1	P.	-	585,70 €
1 DFS088L6363	Trame chauffante ECFlex 100T 230V, 1350W, Long câble 90,4m	750	100	7	1	P.	-	649,08 €
1 DFS088L6365	Trame chauffante ECFlex 100T 230V, 1630W, Long câble 108m	750	100	7	1	P.	-	844,61 €
1 DFS088L6366	Trame chauffante ECFlex 100T 230V, 1810W, Long câble 122m	750	100	7	1	P.	-	881,84 €
1 DFS088L6367	Trame chauffante ECFlex 100T 230V, 2170W, Long câble 146m	750	100	7	1	P.	-	929,39 €
1 DFS088L6368	Trame chauffante ECFlex 100T 230V, 2450W, Long câble 162m	750	100	7	1	P.	-	970,46 €

ECMAT STE



Référence	Désignation	largeur (mm)	puissance (W/m ²)	épaisseur (mm)	Mult. vente	Unit. fact.	DEEE HT	P.U. HT
1 DFS088L6420	Trame chauffante ECFmat 120T STE 230V, 130W, Long câble 15,3m	500	120	3,5	1	P.	-	211,62 €
1 DFS088L6421	Trame chauffante ECFmat 120T STE 230V, 205W, Long câble 22,3m	500	120	3,5	1	P.	-	266,27 €
1 DFS088L6422	Trame chauffante ECFmat 120T STE 230V, 275W, Long câble 30,3m	500	120	3,5	1	P.	-	324,78 €
1 DFS088L6423	Trame chauffante ECFmat 120T STE 230V, 335W, Long câble 37,3m	500	120	3,5	1	P.	-	345,17 €
1 DFS088L6424	Trame chauffante ECFmat 120T STE 230V, 400W, Long câble 45,3m	500	120	3,5	1	P.	-	428,04 €
1 DFS088L6425	Trame chauffante ECFmat 120T STE 230V, 435W, Long câble 48,3m	500	120	3,5	1	P.	-	456,74 €
1 DFS088L6426	Trame chauffante ECFmat 120T STE 230V, 475W, Long câble 52,3m	500	120	3,5	1	P.	-	508,42 €
1 DFS088L6427	Trame chauffante ECFmat 120T STE 230V, 535W, Long câble 60,3m	500	120	3,5	1	P.	-	583,51 €
1 DFS088L6428	Trame chauffante ECFmat 120T STE 230V, 660W, Long câble 73,3m	500	120	3,5	1	P.	-	739,53 €
1 DFS088L6429	Trame chauffante ECFmat 120T STE 230V, 770W, Long câble 85,3m	500	120	3,5	1	P.	-	865,61 €
1 DFS088L6430	Trame chauffante ECFmat 120T STE 230V, 875W, Long câble 98,3m	500	120	3,5	1	P.	-	1 008,57 €
1 DFS088L6431	Trame chauffante ECFmat 120T STE 230V, 985W, Long câble 110m,	500	120	3,5	1	P.	-	1 102,67 €
1 DFS088L6432	Trame chauffante ECFmat 120T STE 230V, 1075W, Long câble 120m	500	120	3,5	1	P.	-	1 177,91 €
1 DFS088L6433	Trame chauffante ECFmat 120T STE 230V, 1215W, Long câble 134m	500	120	3,5	1	P.	-	1 279,08 €

REFLECTA



T2red et REFLECTA

Ce système associe le ruban chauffant auto-régulant T2red aux plaques Reflecta à isolation thermique et revêtement aluminium. L'autorégulation procure une économie d'énergie de 20% ou d'avantage en adaptant automatiquement sa production de chaleur sur un même circuit et compenser ainsi les zones chaudes et froides. Plancher chauffant Confort rayonnant électrique



Référence	Désignation	Mult. vente	Unit. fact.	DEEE HT	P.U. HT
1 RAY1244002561	Kit T2Reflecta+revêtement stratifié	1	P.	-	1 813,05 €
2 RAY1244002564	Kit T2Reflecta+revêtement carrelage	1	P.	-	2 018,07 €
3 RAY1244017778	Therm chauff sol écran tactile connecté	1	P.	-	361,08 €
4 RAY1244017312	Therm chauff sol digital	1	P.	-	215,73 €

Caractéristiques techniques, Conditionnement, Multiple de vente, Unité de facturation, visuels, Euroclasse, DEEE HT, PU HT en Euros et hors DEEE et Eco-mobilier; donnés à titre indicatif et susceptibles de modifications sans préavis, ils ne nous engagent qu'après confirmation expresse. Les prix unitaires indiqués sont ceux des réseaux COAXEL, REXEL et SCT, ils ne s'appliquent pas pour le réseau ESPACE ELEC. Pour plus d'informations, consultez votre agence habituelle ou connectez-vous sur notre site internet rexel.fr - N.C-nous consulter.



ÉLECTRICITÉ
CHAUFFAGE
AIR
DIGITAL

REXEL

EFFICACITÉ
ÉNERGÉTIQUE

**BOOSTEZ VOS VENTES
AVEC**



VOTRE PRIME CEE

POUR L'ISOLATION DES MURS ⁽¹⁾



NOUVEAUX TARIFS 2019



ISOLATION



CHAUFFAGE
ET ECS



RÉGULATION

Offre Primexel valable du 01/01/19 au 31/12/20 *

- 1 Avant toute signature de devis, inscrivez-vous sur www.primexel.fr : c'est gratuit et sans engagement**
- 2 Simulez votre prime CEE**
- 3 Créez votre dossier travaux**
- 4 La prime CEE vous est versée par chèque ou par virement****

*sauf changements réglementaires et barèmes
**vous devez verser au moins 25% du montant de la prime CEE à votre client sous forme de remise sur devis et facture

BAR-EN-102

Exemple pour un chantier*

- Logement construit depuis plus de 2 ans
- Chauffé au combustible
- 100m² de murs isolés

ZONES	Prime CEE ⁽¹⁾	Prime CEE ⁽¹⁾ en cas de grande précarité énergétique
	H1 ⁽²⁾	2 280 €
H2 ⁽²⁾	1 860 €	3 720 €
H3 ⁽²⁾	1 260 €	2 520 €
H3 ⁽²⁾ CORSE	2 520 €	3 780 €

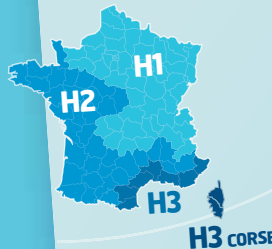

(1) Voir conditions d'éligibilité sur www.primexel.fr

(2) Départements de la zone H1 : 01, 02, 03, 05, 08, 10, 14, 15, 19, 21, 23, 25, 27, 28, 38, 39, 42, 43, 45, 51, 52, 54, 55, 57, 58, 59, 60, 61, 62, 63, 67, 68, 69, 70, 71, 73, 74, 75, 76, 77, 78, 80, 87, 88, 89, 90, 91, 92, 93, 94, 95.

Départements de la zone H2 : 04, 07, 09, 12, 16, 17, 18, 22, 24, 26, 29, 31, 32, 33, 35, 36, 37, 40, 41, 44, 46, 47, 48, 49, 50, 53, 56, 64, 65, 72, 79, 81, 82, 84, 85, 86.

Départements de la zone H3 : 06, 11, 13, 30, 34, 66, 83.

Départements de la zone H3 Corse : 2A, 2B.

Pour plus d'informations, rendez-vous sur

www.primexel.fr

L'énergie est notre avenir, économisons-la !

2019 - Economie d'Énergie, 67 Boulevard Bessières, 75017 Paris. SAS au capital de 1.000.000 d'euros - RCS PARIS 499 388 544 REXEL France, 13 bd du Fort de Vaux, CS 60002, 75828 Paris cedex 17. SAS au capital de 41.940.672 d'euros - RCS PARIS 309 304 616

CHAUFFAGE ÉLECTRIQUE

PANNEAUX DE MOUSSE ISOLANTE POLYURÉTHANE

PANNEAUX DE MOUSSE ISOLANTE POLYURÉTHANE



TMS® est constitué d'une plaque de mousse de polyuréthane isolante et d'un parement multi-couches étanche.

Avantages :

Polyvalent : supporte tous types de chapes (traditionnelles, fluides...)

Fortes résistances thermiques.

Parement multi-couches étanche.

Rainé bouveté 4 côtés.

Quadrillé sur 1 face.

TMS® est l'isolant sol universel, sous chape flottante (traditionnelle ou fluide), adapté à toutes les techniques de chauffage. Pose directe des éléments chauffants. Pas de pose de film polyéthylène sous l'élément chauffant.

Référence	Désignation	épaisseur d'isolation (mm)	plaque à agraffer	largeur (m)	longueur (m)	matériau	Mult. vente	Unit. fact.	DEEE HT	P.U. HT
EFSTMS25MM1200X1000	TMS 25 mm 1200 x1000	25	OUI	1	1,2	polyuréthane	15	P.	-	17,63 €
✓ EFSTMS30MM1200X1000	TMS 30 mm 1200 x1000	30	OUI	1	1,2	polyuréthane	12	P.	-	18,55 €
EFSTMS40MM1200X1000	TMS 40 mm 1200 x1000	40	OUI	1	1,2	polyuréthane	1	P.	-	22,69 €
✓ EFSTMS48MM1200X1000	TMS 48 mm 1200 x1000	48	OUI	1	1,2	polyuréthane	8	P.	-	27,20 €
EFSTMS52MM1200X1000	TMS 52 mm 1200 x1000	52	OUI	1	1,2	polyuréthane	7	P.	-	28,89 €
✓ EFSTMS56MM1200X1000	TMS 56 mm 1200 x1000	56	OUI	1	1,2	polyuréthane	7	P.	-	30,50 €
EFSTMS61MM1200X1000	TMS 61 mm 1200 x1000	61	OUI	1	1,2	polyuréthane			N.C	N.C
✓ EFSTMS68MM1200X1000	TMS 68 mm 1200 x1000	68	OUI	1	1,2	polyuréthane	5	P.	-	37,05 €
✓ EFSTMS80MM1200X1000	TMS 80 mm 1200 x1000	80	OUI	1	1,2	polyuréthane	5	P.	-	43,39 €
EFSTMS87MM1200X1000	TMS 87 mm 1200 x1000	87	OUI	1	1,2	polyuréthane			N.C	N.C
✓ EFSTMS100MM1200X1000	TMS 100 mm 1200 x1000	100	OUI	1	1,2	polyuréthane	4	P.	-	51,84 €
✓ EFSTMS120MM1200X1000	TMS 120 mm 1200 x1000	120	OUI	1	1,2	polyuréthane	1	P.	-	62,00 €
EFSTMS140MM1200X1000	TMS 140 mm 1200 x1000	140	OUI	1	1,2	polyuréthane			N.C	N.C

PANNEAUX DE MOUSSE ISOLANTE POLYURÉTHANE - ISOLATION PERIPHERIQUE



Référence	Désignation	épaisseur d'isolation (mm)	largeur (m)	longueur (m)	matériau	Mult. vente	Unit. fact.	DEEE HT	P.U. HT
✓ EFSEFIRIVELARG120MMEP5MM	EFIRIVE LARG 120mm EP 5mm	5	0,12	50	polyéthylène	1	P.	-	44,74 €
✓ EFSEFIRIVELARG150MMEP5MM	EFIRIVE LARG 150mm EP 5mm	5	0,15	50	polyéthylène	1	P.	-	47,43 €
✓ EFSEFIRIVELARG150MMEP8MM	EFIRIVE LARG 150mm EP 8mm	8	0,15	25	polyéthylène	1	P.	-	26,25 €
✓ EFSEFIRIVELARG180MMEP5MM	EFIRIVE LARG 180mm EP 5mm	5	0,18	50	polyéthylène	1	P.	-	51,81 €
EFSEFIRIVELARG210MMEP5MM	EFIRIVE LARG 180mm EP 5mm	5	0,21	50	polyéthylène			N.C	N.C

PLAFOND RAYONNANT ÉLECTRIQUE PRP

FRICOKIT



"Le Plafond Rayonnant Plâtre (PRP) est un système de au chauffage utilisé dans l'habitat et le tertiaire.

Associé à une bonne isolation et une GTB, outre le confort qu'il procure, il est très économique à l'exploitation, laisse les murs disponibles (gain de place et pas de vandalisme), est silencieux, sans inertie et ne nécessite aucun entretien."

Référence	Désignation	puissance (W)	Mult. vente	Unit. fact.	DEEE HT	P.U. HT
① FC1FKIT0132	Fricokit 132W (1xA)	132	1	P.	-	216,12 €
① FC1FKIT0264	Fricokit 264W (2XA)	264	1	P.	-	292,46 €
① FC1FKIT0396	Fricokit 396W (1XB)	396	1	P.	-	389,26 €
① FC1FKIT0528	Fricokit 528W (1XA + 1Xb)	528	1	P.	-	502,78 €
① FC1FKIT0660	Fricokit 660W (2XA + 1XC)	660	1	P.	-	587,14 €
① FC1FKIT0792	Fricokit 792W (1XB + 1XC)	792	1	P.	-	692,87 €
① FC1FKIT0924	Fricokit 924W (1XA + 2XC)	924	1	P.	-	775,02 €
① FC1FKIT1056	Fricokit 1056W (2xA + 2xC)	1056	1	P.	-	857,17 €
① FC1FKIT1188	Fricokit 1188W (3xC)	1188	1	P.	-	953,85 €
① FC1FKIT1320	Fricokit 1320W (1xA + 3xC)	1320	1	P.	-	1 031,47 €
① FC1FKIT1452	Fricokit 1452W (2xA + 3xC)	1452	1	P.	-	1 147,32 €
① FC1FKIT1584	Fricokit 1584W (4xC)	1584	1	P.	-	1 230,63 €
① FC1FKIT1716	Fricokit 1716W (1xA + 4xC)	1716	1	P.	-	1 325,09 €
① FC1FKIT1848	Fricokit 1848W (2xA + 4xC)	1848	1	P.	-	1 422,93 €
① FC1FKIT1980	Fricokit 1980W (5xC)	1980	1	P.	-	1 506,13 €
① FC1FKIT2244	Fricokit 2244W (2xA + 5xC)	2244	1	P.	-	1 664,85 €
① FC1FKITN3	Fricokit Neutr3 (1xN)		1	P.	-	39,51 €

Caractéristiques techniques, Conditionnement, Multiple de vente, Unité de facturation, visuels, Euroclasse, DEEE HT, PU HT en Euros et hors DEEE et Eco-mobilier; donnés à titre indicatif et susceptibles de modifications sans préavis, ils ne nous engagent qu'après confirmation expresse. Les prix unitaires indiqués sont ceux des réseaux COAXEL, REXEL et SCT, ils ne s'appliquent pas pour le réseau ESPACE ELEC. Pour plus d'informations, consultez votre agence habituelle ou connectez-vous sur notre site internet rexel.fr - N.C-nous consulter.

✓ Produit stocké

CHAUFFAGE ÉLECTRIQUE

PLAFOND RAYONNANT ÉLECTRIQUE PRP

DYNAPAN P

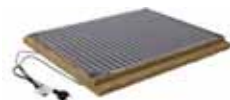

"Le P.R.P (Plafond Rayonnant Plâtre - 135 W/m²) est destiné au chauffage de l'habitat individuel et collectif (Neuf ou Rénovation) et au tertiaire.
Il est composé de modules chauffants et neutres DYNAPAN posés sur un plafond en plaques de plâtre spécifiques sous Avis Technique spécialement destinées à cet usage et assurant ainsi un rayonnement doux et homogène dans l'ensemble de la pièce.
De plus, ACSO offre la possibilité de la pose en entraxe de 50 cm sur plaque de plâtre standard 4 PRO13 suivant l'Avis Technique n°9+14/14-986.
Les modules rayonnants se raccordent aisément entre eux à l'aide des lignes spécialisées ACSO.
Enfin, il s'adapte aux maisons soumis à la RT 2012 (75 W/m²).
Possibilité de pose sur plafonds bois et plafond tendu."

Référence	Désignation	Mult. vente	Unit. fact.	DEEE HT	P.U. HT
1 ASZ1918062	Dynapan P 34W Long T 600-Long A 600-Larg A 420-repère P-C	1	P.	0,83 €	31,30 €
1 ASZ1918122	Dynapan P 68W Long T 1200-Long A 1200-Larg A 420-repère P-A	1	P.	0,83 €	52,58 €
1 ASZ1919062	Dynapan P 43W Long T 600-Long A 600-Larg A 525-repère C	1	P.	0,83 €	33,80 €
1 ASZ1919122	Dynapan P 85W Long T 1200-Long A 1200-Larg A 525-repère A	1	P.	0,83 €	58,84 €
1 ASZ192820	Dynapan P Long T 1200	1	P.	-	13,77 €
1 ASZ192921	Dynapan P Long T 1200	1	P.	-	15,02 €

RADIATEURS À ACCUMULATION

ACCURO 2



Référence	Désignation	puissance (W)	largeur (mm)	profondeur (mm)	couleur	poids (g)	Mult. vente	Unit. fact.	DEEE HT	P.U. HT
✓ 1 APP0025132MA	Accuro '2' 250 2Kw	2000	605	310	blanc	120	1	P.	1,67 €	1 429,58 €
✓ 1 APP0025133MA	Accuro '2' 250 3Kw	3000	780	310	blanc	170	1	P.	1,67 €	1 697,47 €
✓ 1 APP0025134MA	Accuro '2' 250 4Kw	4000	935	310	blanc	220	1	P.	1,67 €	1 990,45 €
✓ 1 APP0025135MA	Accuro '2' 250 5Kw	5000	1110	310	blanc	271	1	P.	1,67 €	2 278,87 €
✓ 1 APP0025136MA	Accuro '2' 250 6Kw	6000	1260	310	blanc	321	1	P.	1,67 €	2 568,44 €
1 APP0025137MA	Accuro '2' 250 7.5Kw	7500	1420	310	blanc	371	1	P.	1,67 €	2 954,91 €
✓ 2 APP0025144MA	Accuro '2' 445 4.5Kw	4500	610	490	blanc	235	1	P.	1,67 €	2 302,15 €
2 APP0025146MA	Accuro '2' 445 6Kw	6000	770	490	blanc	330	1	P.	1,67 €	2 668,75 €
2 APP0025147MA	Accuro '2' 445 7.5Kw	7500	770	490	blanc	365	1	P.	1,67 €	3 068,90 €
3 APP0025171MA	Accuro '2' 170 1.5Kw	1500	635	220	blanc	113	1	P.	1,67 €	1 493,59 €
3 APP0025172MA	Accuro '2' 170 2Kw	2000	780	220	blanc	144	1	P.	1,67 €	1 743,27 €
3 APP0025173MA	Accuro '2' 170 2.5Kw	2500	1065	323	blanc	175	1	P.	1,67 €	1 945,07 €
3 APP0025174MA	Accuro '2' 170 3Kw	3000	1210	323	blanc	206	1	P.	0,83 €	2 119,52 €
3 APP0025175MA	Accuro '2' 170 4Kw	4000	1360	170	blanc	270	1	P.	1,67 €	2 588,11 €

TRADI



"UNE CONSOMMATION DIMINUÉE
Accumulation d'énergie en Heures Creuses"

Référence	Désignation	puissance (W)	hauteur (mm)	largeur (mm)	profondeur (mm)	poids (g)	Mult. vente	Unit. fact.	DEEE HT	P.U. HT
✓ 1 ATL102102	ACCUMULATEUR TRADI 2 2KW	2200	650	580	275	131	1	P.	1,67 €	1 656,95 €
✓ 1 ATL102103	ACCUMULATEUR TRADI 2 3KW	2300	650	755	275	187	1	P.	1,67 €	1 926,34 €
✓ 1 ATL102104	ACCUMULATEUR TRADI 2 4KW	2400	650	930	275	239	1	P.	1,67 €	2 252,38 €
✓ 1 ATL102105	ACCUMULATEUR TRADI 2 5KW	2500	650	1105	275	291	1	P.	1,67 €	2 538,88 €
✓ 1 ATL102106	ACCUMULATEUR TRADI 2 6KW	2600	650	1280	275	343	1	P.	1,67 €	2 827,51 €
✓ ATL109427	THERMOSTAT D'AMBIANCE ACCU TRADI 2						1	P.	-	101,66 €

Caractéristiques techniques, Conditionnement, Multiple de vente, Unité de facturation, visuels, Euroclasse, DEEE HT, PU HT en Euros et hors DEEE et Eco-mobilier; donnés à titre indicatif et susceptibles de modifications sans préavis. ✓ Produit stocké
ils ne nous engageant qu'après confirmation expresse. Les prix unitaires indiqués sont ceux des réseaux COAXEL, REXEL et SCT, ils ne s'appliquent pas pour le réseau ESPACE ELEC.
Pour plus d'informations, consultez votre agence habituelle ou connectez-vous sur notre site internet rexel.fr - N.C.-nous consulter.

THERMOSTATS

THERMOSTATS



Référence	Désignation	Unit. fact.	DEEE HT	P.U. HT
1 DFS088L0122	Danfoss ECtemp Touch	P.	-	217,92 €
2 DFS088L0460	ECtemp TAI 63	P.	-	98,63 €
3 DFS088L1141	Thermostat d'ambiance connecté ECtemp Smart blanc polaire (Ral 9016) avec sonde	P.	-	270,85 €

THERMOSTATS



Référence	Désignation	Unit. fact.	DEEE HT	P.U. HT
1 ATL109519	THERMOSTAT DIG DOMOCABLE	P.	0,12 €	89,98 €

RÉGULATION PROGRAMMATION GESTION

Pilotez au doigt et à la voix !

energeasyconnect
by REXEL

1 application pour tout piloter

Des **experts** pour vous accompagner

Découvrez toute l'offre connectée sur energeasyconnect.com

Compatible avec **l'Assistant Google**

Plus de **500 produits** compatibles

MODULES CONNECTÉS

MODULE INTUITIV



"Module plug'n play connecté Intuitiv with Netatmo pour radiateurs Applimo, Airelec, Campa, Noiro. Algorithmes d'intelligence thermique. Pilotage par la voix et par smartphone, planning pièce par pièce, suivi des consommations..."

Référence	Désignation	couleur	largeur (mm)	hauteur (mm)	profondeur (mm)	poids (kg)	Unit. fact.	DEEE HT	P.U. HT
1 APPNEN9241AA	MODULE MULLER INTUITIV BLANC	blanc	100	170	50	0,3	P.	0,12 €	N.C
APPNEN9241AAHS	MODULE MULLER INTUITIV GRIS	blanc	100	170	50	0,3	P.	0,12 €	N.C
APPNEN930AAA	KIT SHUNT FIL-PILOTE	blanc	100	170	50	0,3	P.	0,12 €	30,00 €

COZYTOUCH



Choisissez votre niveau de confort et d'économies d'énergie, vos équipements s'adaptent !

- > En un seul clic, profitez à distance de toutes les fonctions de votre appareil
- > Modifier les consignes de températures d'où vous le voulez et quand vous le souhaitez.
- > Gérer facilement vos absences.
- > Visualisez la consommation de vos appareils et vos économies.

Référence	Désignation	Unit. fact.	DEEE HT	P.U. HT
1 ATL500090	BRIDGE COZYTOUCH ATLANTIC	P.	0,12 €	100,00 €
ATL602251	INTERFACE COZYTOUCH ATLANTIC	P.	0,12 €	61,50 €

Caractéristiques techniques, Conditionnement, Multiple de vente, Unité de facturation, visuels, Euroclasse, DEEE HT, PU HT en Euros et hors DEEE et Eco-mobilier; donnés à titre indicatif et susceptibles de modifications sans préavis, ils ne nous engagent qu'après confirmation expresse. Les prix unitaires indiqués sont ceux des réseaux COAXEL, REXEL et SCT, ils ne s'appliquent pas pour le réseau ESPACE ELEC. ✔ Produit stocké

RÉGULATION PROGRAMMATION GESTION

MODULES CONNECTÉS

HEATZY ELEC'PRO

ACOVA



ACOVA – HEATZY 'Elec'Pro
 Programmeur connecté permettant de gérer facilement son chauffage électrique via un smartphone.
 Les programmations hebdomadaires et les modes peuvent être ainsi pilotés à distance.
 Il suffit de brancher le boîtier à son radiateur équipé d'un fil pilote et de le connecter simplement à la box Wi-Fi.
 Application Heatzy (gratuite à télécharger)
 Compatible avec radiateurs électriques équipés d'un fil pilote.

Référence	Désignation	Mult. vente	Unit. fact.	DEEE HT	P.U. HT
✓ 1 ACAB87700	Acova Heatzy Elec'Pro	1	P.	0,12 €	57,06 €

COZYTOUCH

Thermor



Choisissez votre niveau de confort et d'économies d'énergie, vos équipements s'adaptent !
 > En un seul clic, profitez à distance de toutes les fonctions de votre appareil
 > Modifier les consignes de températures d'où vous le voulez et quand vous le souhaitez.
 > Gérer facilement vos absences.
 > Visualisez la consommation de vos appareils et de vos économies.

Référence	Désignation	Mult. vente	Unit. fact.	DEEE HT	P.U. HT
✓ 1 EET400990	BRIDGE COZYTOUCH THERMOR	1	P.	0,12 €	99,95 €
✓ EET450251	INTERFACE COZYTOUCH THERMOR	1	P.	0,12 €	61,97 €

MODULE INTUITIV

AIRELEC
Confort et économies d'énergie

"Module plug'n play connecté Intuitiv with Netatmo pour radiateurs Applimo, Airelec, Campa, Noirot. Algorithmes d'intelligence thermique.
 Pilotage par la voix et par smartphone, planning pièce par pièce, suivi des consommations..."

Référence	Désignation	Mult. vente	Unit. fact.	DEEE HT	P.U. HT
✓ 1 AIRNEN9241AA	Module radiateur blanc	1	P.	0,12 €	N.C
AIRNEN9241AAHS	Module radiateur anthracite	1	P.	0,12 €	N.C

THERMOSTATS CONNECTÉS

THERMOSTATS CONNECTÉS

legrand



Référence	Désignation	Mult. vente	Unit. fact.	DEEE HT	P.U. HT
✓ 1 LEG049036	THERMOSTAT CONNECTE ENCASTRE ELIOT •1 sortie de pilotage en tout ou rien : 230 V-, contact sec, contact à faible tension, vannes (4 A - 256 V- max) •Alimentation sur secteur 230 V- •2 modules	1	P.	0,02 €	247,24 €
✓ LEG049037	THERMOSTAT CONNECTE SAILLIE ELIOT •2 sorties de pilotage en tout ou rien : 230 V-, contact sec, contact à faible tension, vannes (4 A - 256 V- max) pour gestion simultanée modes été / hiver •Alimentation sur secteur 230 V-	1	P.	0,02 €	247,24 €

THERMOSTATS CONNECTÉS

:hager

Référence	Désignation	couleur	Mult. vente	Unit. fact.	DEEE HT	P.U. HT
HAGEK960	Thermostat connecté Le Thermostat Connecté est à la fois un thermostat et un capteur de température sans fil. Il peut être installé à la place du thermostat existant ou agir en tant que capteur sans fil et commande à distance quand il est installé avec le Hager Kit radio (EK060).	blanc	1	P.	-	387,11 €

Caractéristiques techniques, Conditionnement, Multiple de vente, Unité de facturation, visuels, Euroclasse, DEEE HT, PU HT en Euros et hors DEEE et Eco-mobilier; donnés à titre indicatif et susceptibles de modifications sans préavis, ils ne nous engageant qu'après confirmation expresse. Les prix unitaires indiqués sont ceux des réseaux COAXEL, REXEL et SCT, ils ne s'appliquent pas pour le réseau ESPACE ELEC. ✓ Produit stocké

Pour plus d'informations, consultez votre agence habituelle ou connectez-vous sur notre site internet rexel.fr - N.C-nous consulter.

THERMOSTAT CONNECTE

SIEMENS



- Pour la régulation d'applications de chauffage dans des maisons individuelles, logements collectifs ou espace commerciaux.
- Écran tactile LCD 3,5" rétro-éclairé et anti-éblouissement pour un fonctionnement local intuitif
- Application mobile pour smartphone
- Algorithme d'auto-apprentissage avec réponse PID brevetée
- Bouton "Green Leaf" pour un fonctionnement éco-énergétique
- Indication de qualité d'air grâce à une sonde intégrée
- Fonctionnement automatique suivant un programme horaire
- Entrées multi-fonctions pour contacts de fenêtre, sondes à distance, etc.
- Deux sorties de relais pour des équipements de chauffage, un humidificateur, un déshumidificateur ou un producteur d'eau chaude sanitaire
- Conforme à la certification EU.BAC niveau AA (Home Control) et la classe IV selon la directive d'écoconception.

Référence	Désignation	Unit. vente	Unit. fact.	DEEE HT	P.U. HT
1 ✓ SBARD5110	Thermostat d'ambiance intelligent RDS110	1	P.	-	306,74 €

THERMOSTATS PROGRAMMABLES

THERMOSTATS PROGRAMMABLES

:hager



Référence	Désignation	modèle	couleur	largeur (mm)	hauteur (mm)	profondeur (mm)	nombre de canaux	indice de protection (IP)	Unit. vente	Unit. fact.	DEEE HT	P.U. HT
1 ✓ HAGEKS20	Thermostat ambiance programmable digital chauffe eau chaude 2 fils sur 7j à piles	numérique	blanc						1	P.	-	238,84 €
2 ✓ HAGEKS30	Thermostat ambiance programmable digital chauffe eau chaude 4 fils sur 7j 230V	numérique	blanc						1	P.	-	242,40 €
3 ✓ HAGEKS60	Kit thermostat ambiance prog digital radio chauffe eau ch 7j récept mural à piles	numérique	blanc						1	P.	-	462,47 €
4 ✓ HAG30110	Programmeur digital semi-encastré chauffe élec avec fil pilote 1 zone 7j 230V			83	80	47	1	IP30	1	P.	-	172,98 €
5 ✓ HAG30111	Programmeur digital semi-encastré chauffe élec avec fil pilote 2 zones 7j 230V			83	80	47	2	IP30	1	P.	-	277,68 €
6 ✓ HAG49002	Programmeur modulaire digital chauffe élec fil pilote boîtier amb 1 zone 7j 230V			80	80	10	3	IP20	1	P.	-	172,98 €
7 ✓ HAG49003	Programmeur modulaire digital chauffe élec fil pilote boîtier amb 2 zones 7j 230V			80	80	10	2	IP20	1	P.	-	277,68 €

THERMOSTATS PROGRAMMABLES

theben®

Référence	Désignation	Élément de capteur	temps de commutation minimal (min)	tension nominale (V)	couleur	modèle	autonomie (h)	Programmes temporels	Unit. vente	Unit. fact.	DEEE HT	P.U. HT
1 ✓ THB3660100	Thermostat d'ambiance programmable modulaire 1 c sans sonde Thermostat électronique +6 à 30°. Programme 24h/7jrs	sans capteur	1	230	gris	numérique	10	jour/semaine	1	P.	-	286,76 €
2 THB7820051	Thermostat d'ambiance programmable avec réserve de marche 24h 7j Thermostat d'ambiance programmable. Cadran réversible 24H/7J. Raccordement 3/4 fils. Alimentation 230V.	électronique	5	230	blanc	analogique	36	jour/semaine	1	P.	-	184,15 €
3 ✓ THB7840051	Thermostat d'ambiance programmable 2/3 fils 24h 7j Thermostat d'ambiance programmable. Cadran réversible 24H/7J. Raccordement 2/3 fils. Alimentation 2 piles LR6.	électronique	5	Piles	blanc	analogique		jour/semaine	1	P.	-	163,73 €
4 THB8119151	Thermostat d'ambiance digital 3 programmable 24h 7j piles Thermostat d'ambiance programmable à programme 7j. Raccordement 2 fils. Alimentation 2 piles LR6. Changement d'heure été/hiver automatique.	électronique	1	Piles	blanc	numérique	0,1	jour/semaine	1	P.	-	124,56 €
5 ✓ THB8120132	Thermostat d'ambiance digital 3 programmable 24h 7j 230v Thermostat d'ambiance programmable. Programme 24H/7J. Changement d'heure été/hiver automatique. Raccordement 3/4 fils. Alimentation 230V.	électronique	1	230	blanc	numérique	5	jour/semaine	1	P.	-	153,24 €
6 ✓ THB9070191	Sonde ambiance non réglable pour ram 366 1 2					détecteur à distance			1	P.	-	48,01 €
7 THB9070192	Sonde ambiance réglable pour ram 366 1 et 366 2					détecteur à distance			1	P.	-	60,36 €

Caractéristiques techniques, Conditionnement, Multiple de vente, Unité de facturation, visuels, Euroclasse, DEEE HT, PU HT en Euros et hors DEEE et Eco-mobilier; donnés à titre indicatif et susceptibles de modifications sans préavis. ils ne nous engagent qu'après confirmation expresse. Les prix unitaires indiqués sont ceux des réseaux COAXEL, REXEL et SCT, ils ne s'appliquent pas pour le réseau ESPACE ELEC.

✓ Produit stocké

Pour plus d'informations, consultez votre agence habituelle ou connectez-vous sur notre site internet rexel.fr - N.C-nous consulter.

PRODUCTION D'EAU CHAUDE SANITAIRE

CHAUFFAGE ET DÉSHUMIDIFICATION DES PISCINES

CONFORT ET HYGIÈNE

PRODUCTION D'ÉNERGIE PHOTOVOLTAÏQUE

RÉGULATION PROGRAMMATION GESTION

THERMOSTATS



THERMOSTATS



Thermostat d'ambiance rétro éclairé digital semi-encasté avec sonde de sol en option - Certifié Eu Bac. Consignes réglables (Confort, Eco, Hors Gel) par pas de 0,5 °C - 5 modes de fonctionnement: Confort, Économie, Hors-Gel, Arrêt, Automatique.

Référence	Désignation	avec affichage	couleur	largeur (mm)	hauteur (mm)	profondeur (mm)	Mult. vente	Unit. fact.	DEEE HT	P.U. HT
✓ 1 DD061S1055	MINOR 12 therm amb FP Thermostat d'ambiance rétro éclairé digital semi-encasté avec sonde de sol en option - Certifié Eu Bac. Consignes réglables (Confort, Eco, Hors Gel) par pas de 0,5 °C - 5 modes de fonctionnement: Confort, Économie, Hors-Gel, Arrêt, Automatique	Oui	blanc	80	104	48	1	P.	-	77,37 €

THERMOSTATS



Référence	Désignation	Mult. vente	Unit. fact.	DEEE HT	P.U. HT
✓ 1 THB7010051	Thermostat d'ambiance 3 fils	1	P.	-	36,92 €

THERMOSTATS



Référence	Désignation	Élément de capteur	couleur	Mult. vente	Unit. fact.	DEEE HT	P.U. HT
✓ 1 HAG25113	Thermostat d'ambiance semi-encasté avec entrée fil pilote	électronique	blanc	1	P.	-	141,66 €
✓ 2 HAG25513	Thermostat ambiance électronique saillie chauff élec avec entrée fil pilote 230V	électronique		1	P.	-	141,66 €
✓ 3 HAG25120	Thermostat ambiance digital semi-encasté chauff élec avec entrée fil pilote 230V	électronique		1	P.	-	141,66 €

THERMOSTATS



Référence	Désignation	Mult. vente	Unit. fact.	DEEE HT	P.U. HT
✓ SBARCC10	Régulateur ambiance VC 2T TOR Ch/Fr RCC10 - Régulateur d'ambiance pour ventilateur convecteur 2 tubes - change over Ch/Fr auto - sorties ToR	1	P.	-	150,42 €
✓ SBARCC20	Régulateur ambiance VC 2T TOR Ch/Fr+élec RCC20 - Régulateur d'ambiance pour ventilateur convecteur 2 tubes et batterie électrique - change over Ch/Fr auto - sorties ToR	1	P.	-	162,52 €
SBARCC30	Régulateur ambiance VC 4T TOR Ch+Fr RCC30 - Régulateur d'ambiance pour ventilateur convecteur 4 tubes - sorties ToR	1	P.	-	162,52 €
✓ SBARAB11	Thermostat ambiance VC 2T Chaud/Froid RAB11 - Thermostat ambiance pour ventilateur convecteur 2 Tubes - sélecteur Chaud/Froid - vitesses de ventilation manuel	1	P.	-	45,94 €
SBARAB11.1	Thermostat ambiance VC 2T Ch/Fr/Ventil. RAB11.1 - Thermostat ambiance pour ventilateur convecteur 2 Tubes - sélecteur Ch/Fr/Ventil. - vitesses de ventilation manuelles	1	P.	-	55,76 €

Caractéristiques techniques, Conditionnement, Multiple de vente, Unité de facturation, visuels, Euroclasse, DEEE HT, PU HT en Euros et hors DEEE et Eco-mobilier; donnés à titre indicatif et susceptibles de modifications sans préavis. ils ne nous engageant qu'après confirmation expresse. Les prix unitaires indiqués sont ceux des réseaux COAXEL, REXEL et SCT, ils ne s'appliquent pas pour le réseau ESPACE ELEC.



Pour plus d'informations, consultez votre agence habituelle ou connectez-vous sur notre site internet rexel.fr - N.C=nous consulter.

THERMOSTATS

SIEMENS

Référence	Désignation	Mult. vente	Unit. fact.	DEEE HT	P.U. HT
SBARAB21	Thermostat ambiance VC 2T C/O externe RAB21 - Thermostat ambiance pour ventilo convecteur 2 tubes pour C/O externe - vitesse de ventilation manuelle	1	P.	-	49,42 €
✓ SBARAB31	Thermostat ambiance VC 4T Chaud/Froid RAB31 - Thermostat ambiance pour ventilo convecteur 4 Tubes sélecteur Chaud/Froid - vitesses de ventilation manuelles	1	P.	-	53,54 €
SBARAB31.1	Thermostat ambiance VC 4T Ch/Fr/Ventil. RAB31.1 - Thermostat ambiance pour ventilo convecteur 4 tubes - sélecteur Ch/Fr/Ventil.- vitesses de ventilation manuelles	1	P.	-	58,77 €
SBAARG86.3	Kits de montage sonde change-over QAH11 ARG86.3 - ressort d'accouplement sonde / tuyauterie - Pour sonde chemisée de change-over Ø 7 mm - tuyauterie de Ø 12 à 16 mm	1	P.	-	4,10 €
SBAQAH11.1	Sonde température chemisée CTN3000 QAH11.1 - sonde de température chemisée pour régul. d'ambiance RDG - RDF - Pour le change-over ou le soufflage	1	P.	-	34,72 €
✓ SBARDE100FP	Programmeur fil pilote 4 ordres à fil RDE100FP - Fil pilote 4 ordres - de 1 à 3 zones indépendantes - Programmation au choix hebdo - journalière - Programme vacances	1	P.	-	80,53 €
SBARDE100.1FPRFS	Programmeur fil pilote 4 ordres kit RF RDE100.1FPRFS - Fil pilote 4 ordres - de 1 à 3 zones indépendantes - Programmation au choix hebdo - journalière - Programme vacances	1	P.	-	163,23 €
SBARCR100FPRF	Récepteur supplémentaire fil pilote RF RCR100FPRF - Récepteur RF - Fil pilote 4 ordres - en communication avec RDE100.1FPRFS	1	P.	-	51,93 €

INDICATEURS DE CONSOMMATION

INDICATEURS DE CONSOMMATION

DELTA DORE
Smart is the new power



Référence	Désignation	Mult. vente	Unit. fact.	DEEE HT	P.U. HT
✓ 1 DD06110002	TYWATT30 ind conso compt mono Lecture des consommations au tableau électrique. Affichage des cumulés par périodes tarifaires. Affichage de la puissance maximale atteinte. Double compteur (un permanent, un initialisable). Indicateur de répartition des consommations, compatible tout type de compteur monophasé. Indicateur permettant de mesurer le nombre de kWh consommés par le chauffage, l'ECS ou tout autre usage.	1	P.	-	173,57 €
✓ 2 DD06110010	TYWATT tri ind conso triphase Lecture des consommations au tableau électrique. Affichage des cumulés par périodes tarifaires. Affichage de la puissance maximale atteinte. Double compteur (un permanent, un initialisable). Utilisation avec tout type de compteur bleu triphasé. Mesure d'intensité par T.I. séparés. Affichage permanent de la consommation pour la période en cours.	1	P.	-	346,02 €
✓ 3 DD06110026	TYWATT1000 ind conso Affichage en ambiance des consommations par usage du logement (Chauffage, ECS, prises ?) - pilotage avec gestion tarifaire de l'ECS	1	P.	-	298,10 €
✓ 4 DD06110027	TYWATT2000 ind conso+gest occult Affichage en ambiance des consommations par usages du logement (Chauffage, ECS, prises ?) - mesure la consommation de tous types de chauffage - pilotage avec gestion tarifaire de l'ECS - pilotage et programmation sans fil de 4 zones de volets roulants - Affichage des consommations et des historiques en jour / semaine / mois / année - mesure des consommations électriques par TI - mesure des autres consommations suivant le type d'équipement de chauffage, ECS installés avec les accessoires complémentaires - programmation des occultants et gestion pour le confort d'Été / mi-saison / Hiver avec le capteur de luminosité (option)	1	P.	-	519,20 €
5 DD06110040	TYWATT 5500 passerelle oms/X3D Relève des compteurs d'eau et d'énergie Diehl Metering via la technologie sans fil OMS - Emet les données de consommation via un réseau sans fil vers le système RT 2012 - Doit être associé à un équipement certifié RT 2012 : Tywatt 1000 et Tybox 1010 WT	1	P.	-	122,02 €
DD06110039	TYWATT 5400 Capteur connecté modulaire de consommations électriques Capteur connecté modulaire de consommations électriques : total électrique via Linky ou compteur électronique + un poste RT 2012 électrique	1	P.	-	104,50 €
DD06110042	TYWATT 5450 Capteur connecté modulaire de consommations électriques Capteur connecté modulaire de consommations électriques : un poste RT 2012 électrique hors total électrique	1	P.	-	99,00 €
DD06110043	TYWATT 5600 Capteur modulaire de consommations électriques, eau et énergie Capteur connecté modulaire de consommations électriques, mesure du total électrique via compteur électronique ou Linky, d'un poste électrique RT 2012, et relève des compteurs d'eau et d'énergie Diehl Metering en OMS	1	P.	-	121,00 €

Caractéristiques techniques, Conditionnement, Multiple de vente, Unité de facturation, visuels, Euroclasse, DEEE HT, PU HT en Euros et hors DEEE et Eco-mobilier; donnés à titre indicatif et susceptibles de modifications sans préavis, ils ne nous engagent qu'après confirmation expresse. Les prix unitaires indiqués sont ceux des réseaux COAXEL, REXEL et SCT, ils ne s'appliquent pas pour le réseau ESPACE ELEC. Pour plus d'informations, consultez votre agence habituelle ou connectez-vous sur notre site internet rexel.fr - N.C-nous consulter.

✓ Produit stocké

PRODUCTION D'EAU CHAUDE SANITAIRE

CHAUFFAGE
ET DÉSHUMIDIFICATION DES PISCINES

CONFORT
ET HYGIÈNE

PRODUCTION
D'ÉNERGIE PHOTOVOLTAÏQUE

RÉGULATION PROGRAMMATION GESTION

INDICATEURS DE CONSOMMATION

INDICATEURS DE CONSOMMATION

:hager



Référence	Désignation	Mult. vente	Unit. fact.	DEEE HT	P.U. HT
✓ 1 HAGECO41	Passerelle impulsionnelle 1 voie	1	P.	-	109,29 €
1 HAGECO42	Passerelle impulsionnelle 2 voies	1	P.	-	165,95 €
✓ 2 HAG49320	Indicateur de conso. électrique pour compteur électronique ou électromécanique	1	P.	-	216,08 €
2 HAG49321	Indicateur de consommation électrique pour compteur électronique 230V	1	P.	-	206,94 €
✓ 3 HAGEC453	Pack afficheur modulaire des consommations multi-énergies RT2012	1	P.	-	323,84 €
✓ 4 HAGEC450	Afficheur modulaire des consommations multi-énergies RT2012	1	P.	-	260,08 €
✓ 5 HAGEC410	Afficheur de consommation multi-énergies Essensya RT2012	1	P.	-	136,98 €
✓ 6 HAGEK088	Sonde de température extérieure filaire IP55	1	P.	-	111,72 €
✓ 7 HAGEK021	transformateur d'intensité jusqu'à 63A - lot de 6 Connectores	1	P.	-	27,40 €
✓ 8 HAGEK022	transformateur d'intensité jusqu'à 40A - lot de 6 Minitores	1	P.	-	27,40 €
HAGEK481	Gestionnaire énergie RT2012 chauffage électrique 1 zone blanc	1	P.	-	713,32 €
✓ HAGEK482	Gestionnaire énergie RT2012 chauffage électrique 2 zones blanc	1	P.	-	777,38 €
HAGEK483	Gestionnaire énergie RT2012 chauffage électrique 3 zones blanc	1	P.	-	933,95 €

PROGRAMMATEURS RADIO

PROGRAMMATEURS RADIO

theben®



Référence	Désignation	Élément de capteur	temps de commutation minimal (min)	tension nominale (V)	couleur	modèle	Programmes temporels	Mult. vente	Unit. fact.	DEEE HT	P.U. HT
1 THB8139503	Thermostat d'ambiance programmable digital radio 1 zone Thermostat d'ambiance programmable 24H/7J. Liaison HF 868 Mhz entre l'émetteur et le récepteur. Alimentation 2 piles LR6 pour l'émetteur. Récepteur boîtier mural 230V	électronique	1	230	blanc	numérique	jour/semaine	1	P.	-	408,40 €
2 THB8339501	Thermostat d'ambiance digital programmable radio 1 zone Thermostat d'ambiance programmable 24H/7J. Liaison HF 868 Mhz entre l'émetteur et le récepteur. Alimentation 2 piles LR6 pour l'émetteur. Récepteur boîtier modulaire largeur 6 modules	électronique	1	230	blanc	numérique	jour/semaine	1	P.	-	292,64 €

PROGRAMMATEURS RADIO

somfy.



Référence	Désignation	Mult. vente	Unit. fact.	DEEE HT	P.U. HT
✓ 1 SYF2401244	Programmeur sans fil - fil pilote Gardez votre maison à bonne température, en permanence, où que vous soyez, avec ce programmeur radio compatible radiateurs électriques fil pilote permettant de gérer jusqu'à 4 zones distinctes. Caractéristiques techniques : - Réglage de température : +- 0,5°C Plage de réglage : de 0°C à 40°C - Température de fonctionnement : 0°C à + 50°C - Dimensions : 132 x 94 x 20 mm - Indice de protection : IP 20	1	P.	-	297,87 €

Caractéristiques techniques, Conditionnement, Multiple de vente, Unité de facturation, visuels, Euroclasse, DEEE HT, PU HT en Euros et hors DEEE et Eco-mobilier; donnés à titre indicatif et susceptibles de modifications sans préavis, ils ne nous engageant qu'après confirmation expresse. Les prix unitaires indiqués sont ceux des réseaux COAXEL, REXEL et SCT, ils ne s'appliquent pas pour le réseau ESPACE ELEC.

✓ Produit stocké

Pour plus d'informations, consultez votre agence habituelle ou connectez-vous sur notre site internet rexel.fr - N.C-nous consulter.

PROGRAMMATEURS SYSTÈME CASSETTES

CHRONOPORTEURS



Référence	Désignation	Mult. vente	Unit. fact.	DEEE HT	P.U. HT
ATL602211	INTERFACE TDM	1	P.	0,12 €	101,75 €

CHRONOCARTE



Référence	Désignation	Mult. vente	Unit. fact.	DEEE HT	P.U. HT
ATL602010	CHRONOPASS	1	P.	0,12 €	91,69 €
ATL602011	CHRONOPASS + INTERFACE FP	1	P.	0,12 €	103,99 €

GESTIONNAIRES

PACKS - CHAUFFAGE ÉLECTRIQUE



Référence	Désignation	Mult. vente	Unit. fact.	DEEE HT	P.U. HT
✓ 1 RXCPACKEC2CEFP10	<p>Pack chauffage élec: 1 cont.EC2 + 3 interfaces radio FP IO</p> <p>Pack chauffage électrique radiateurs fil pilote, spécialement conçu pour toute installation composée de radiateurs électriques équipés de fil pilote toutes marques.</p> <p>Pack évolutif comprenant :</p> <ul style="list-style-type: none"> - 1 x Contrôleur energieasy connect version Ambiance : RXC E.CONNECT2 - 3 x Interface radio IO fil pilote : RXC ATL602251 <p>Pour une installation mixte :</p> <p>Dans le cas d'une installation chauffage eau chaude couplée à des radiateurs électriques (par exemple, un sèche-serviettes soufflant dans une salle d'eau), il faut faire le choix d'un pack pilotage chauffage eau chaude et équiper chaque radiateur électrique muni d'un fil pilote avec une interface radio.</p>	1	P.	-	342,86 €
2 RXCATL602251	<p>Interface radio IO FP Atlantic pour chauffage élec 4 ordres</p> <p>Interface radio IO-homecontrol fil pilote Atlantic pour chauffage électrique 4 ordres.</p> <p>Cette interface radio placée en périphérie de l'appareil à piloter, permet de recevoir les ordres transmis par le contrôleur domotique energieasy connect. Une fois raccordée au fil pilote de l'appareil à piloter, elle lui transmet à son tour les ordres venant du contrôleur.</p>	1	P.	0,12 €	47,14 €

WISER - WISER - ENERGIE



Référence	Désignation	Mult. vente	Unit. fact.	DEEE HT	P.U. HT
✓ 1 SCHEER31120	Wiser Energy - module réception des impulsions des capteurs sans fil, 2 maxi	1	P.	-	58,82 €
✓ 2 SCHEER31140	Wiser Energy - émetteur impulsions - compteur gaz/fioul, débitmètre, calorimètre	1	P.	-	99,66 €
3 SCHEER31500	Wiser Energy - module 2 entrées + 2 sorties - pour alarming et contrôle	1	P.	-	193,68 €
✓ 4 SCHEER31800	Wiser Energy - module de connexion IP - pour l'alarming et le contrôle	1	P.	-	120,01 €
✓ 5 SCHEER39000	Wiser Energy - compteur d'usages électriques RT2012 - avec 5 TC fermés de 80A	1	P.	-	316,90 €
✓ 2 SCHEER39200	Wiser Energy - lot de 5 TC transformateurs de courant fermés 80A	1	P.	-	62,54 €

WISER - WISER - PERIPHERIQUE



Référence	Désignation	Mult. vente	Unit. fact.	DEEE HT	P.U. HT
6 SCHEER31700	Wiser Energy - module de communication CPL	1	P.	-	111,34 €

Caractéristiques techniques, Conditionnement, Multiple de vente, Unité de facturation, visuels, Euroclasse, DEEE HT, PU HT en Euros et hors DEEE et Eco-mobilier; donnés à titre indicatif et susceptibles de modifications sans préavis, ils ne nous engagent qu'après confirmation expresse. Les prix unitaires indiqués sont ceux des réseaux COAXEL, REXEL et SCT, ils ne s'appliquent pas pour le réseau ESPACE ELEC.

✓ Produit stocké

Pour plus d'informations, consultez votre agence habituelle ou connectez-vous sur notre site internet rexel.fr - N.C-nous consulter.

RÉGULATION PROGRAMMATION GESTION

GESTIONNAIRES



GESTIONNAIRES

Référence	Désignation	nombre de sorties chauffage	température affichée	Mult. vente	Unit. fact.	DEEE HT	P.U. HT
✓ DD06050392	CALYBOX 230 ge 1z 2z ou 3 zones 3 zones de programmation journalière ou hebdomadaire. 3 ou 4 voies de délestage en monophasé cascado-cyclique (phase par phase en triphasé) avec sélection d'1 voie à délester en dernier recours + ECS. Dérégulation permanente par molette. Dérégulation temporisée de zone de 15 minutes à 72 h. Absence programmable de 1 à 365 jours. Détection d'inversion de câblage phase/Fil Pilote. Verrouillage des programmes. Indication de la consommation électrique totale en euros.			1	P.	-	278,54 €
✓ DD06050599	CALYBOX 1020 WT ge 2z ej+conso Gestionnaire compatible chauffage électrique, poêle à granulés - compatible ECS : CESI et ECS thermodynamique - affichage en ambiance des consommations par usage du logement (chauffage, ECS, prises ?) - programmation hebdomadaire du chauffage électrique fil pilote - délestage sur les voies de chauffage électrique et ECS - régulation et programmation hebdomadaire du poêle à granulés - affichage des consommations et des historiques en mois / année - mesure des consommations suivant le type d'équipement de chauffage. ECS installés avec les accessoires complémentaires - gestion de l'ECS sur commande Heures Creuses			1	P.	-	463,12 €
✓ DD06050600	CALYBOX 2020 WT ge 2z+occul+cons Gestionnaire d'énergie compatible chauffage électrique, poêle à granulés - compatible ECS : CESI et ECS thermodynamique - affichage en ambiance des consommations par usages du logement (chauffage, ECS, prises ?) - pilotage avec gestion tarifaire de l'ECS - pilotage et programmation sans fil de 4 zones de volets roulants - Programmation hebdomadaire du chauffage électrique fil pilote - délestage sur les voies de chauffage électrique et ECS - régulation et programmation hebdomadaire du poêle à granulés - affichage des consommations et des historiques en jour / semaine / mois / année - mesure des consommations suivant le type d'équipement - gestion de l'ECS sur commande Heures Creuses - programmation des occultants pour le confort d'été / mi-saison / hiver avec le capteur de luminosité (option)			1	P.	-	693,02 €
✓ DD06050426	DRIVER 620 prog FP 2z 2 zones de programmation journalière ou hebdomadaire. Dérégulation temporisée de zone de 15 minutes à 72 h. Dérégulation permanente par la molette. Absence programmable de 1 à 365 jours. Lecture de la température d'ambiance.	2	Oui	1	P.	-	163,90 €

GESTIONNAIRES



Référence	Désignation	Mult. vente	Unit. fact.	DEEE HT	P.U. HT
HAGWK320B	Kallysta plaque et enjoliveur boîtier d'ambiance blanc	1	P.	-	29,52 €
✓ HAG49351	Gestionnaire énergie simplifié pour chauff élec 1 zone sur 24h 230V	1	P.	-	371,50 €
HAGWK320C	Kallysta plaque et enjoliveur boîtier d'ambiance carbone	1	P.	-	56,09 €
✓ HAG49352	Gestionnaire énergie simplifié pour chauff élec 2 zones sur 24h 230V	1	P.	-	476,99 €
HAGWK320D	Kallysta plaque et enjoliveur boîtier d'ambiance dune	1	P.	-	31,00 €
HAG49353	Gestionnaire énergie simplifié pour chauff élec 1 zone sur 7 jours 230V	1	P.	-	428,01 €
HAGWK320T	Kallysta plaque et enjoliveur boîtier d'ambiance titane	1	P.	-	54,23 €
✓ HAG49354	Gestionnaire énergie simplifié pour chauff élec 2 zones sur 7 jours 230V	1	P.	-	520,85 €
✓ HAG49110	Gestionnaire énergie confort chauff élec 1 zone sur 7 jours 230V	1	P.	-	494,30 €

Caractéristiques techniques, Conditionnement, Multiple de vente, Unité de facturation, visuels, Euroclasse, DEEE HT, PU HT en Euros et hors DEEE et Eco-mobilier; donnés à titre indicatif et susceptibles de modifications sans préavis, ils ne nous engagent qu'après confirmation expresse. Les prix unitaires indiqués sont ceux des réseaux COAXEL, REXEL et SCT, ils ne s'appliquent pas pour le réseau ESPACE ELEC.

✓ Produit stocké

Pour plus d'informations, consultez votre agence habituelle ou connectez-vous sur notre site internet rexel.fr - N.C-nous consulter.

GESTIONNAIRES

:hager

Référence	Désignation	Mult. vente	Unit. fact.	DEEE HT	P.U. HT
✓ HAG49111	Gestionnaire énergie confort chauff élec 2 zones sur 7 jours 230V	1	P.	-	567,60 €
✓ HAG49112	Gestionnaire énergie confort chauff élec 3 zones sur 7 jours 230V	1	P.	-	808,34 €
HAGEK481	Gestionnaire énergie RT2012 chauffage électrique 1 zone blanc	1	P.	-	713,32 €
✓ HAGEK482	Gestionnaire énergie RT2012 chauffage électrique 2 zones blanc	1	P.	-	777,38 €
HAGEK483	Gestionnaire énergie RT2012 chauffage électrique 3 zones blanc	1	P.	-	933,95 €
✓ HAGEK088	Sonde de température extérieure filaire IP55	1	P.	-	111,72 €

PACKS

atlantic



Référence	Désignation	Mult. vente	Unit. fact.	DEEE HT	P.U. HT
1 ATL602022	PACK PILOT 2 ZONES	1	P.	0,12 €	215,80 €
2 ATL602122	PACK PILOT HEBDO 2 ZONES	1	P.	0,12 €	289,60 €
ATL602401	TRANSFORMATEUR INTENSITE	1	P.	0,12 €	24,08 €

DIGI

atlantic

Référence	Désignation	Mult. vente	Unit. fact.	DEEE HT	P.U. HT
✓ ATL602032	DIGI PILOT 2Z	1	P.	0,12 €	102,87 €
✓ ATL602132	DIGI PILOT HEBDO 2 ZONES	1	P.	0,12 €	110,70 €
ATL602402	SOCLE SAILLI POUR DIGI PILOT	1	P.	-	15,43 €

GESR

atlantic

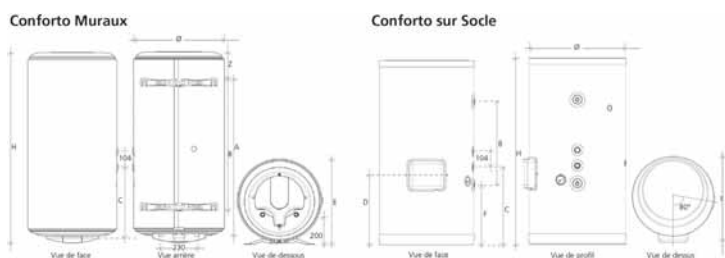

Référence	Désignation	Mult. vente	Unit. fact.	DEEE HT	P.U. HT
✓ 1 ATL602230	PACK CONFORT ELEC IO HOMECONTROL	1	P.	0,12 €	394,71 €

Caractéristiques techniques, Conditionnement, Multiple de vente, Unité de facturation, visuels, Euroclasse, DEEE HT, PU HT en Euros et hors DEEE et Eco-mobilier; donnés à titre indicatif et susceptibles de modifications sans préavis, ils ne nous engagent qu'après confirmation expresse. Les prix unitaires indiqués sont ceux des réseaux COAXEL, REXEL et SCT, ils ne s'appliquent pas pour le réseau ESPACE ELEC. Pour plus d'informations, consultez votre agence habituelle ou connectez-vous sur notre site internet rexel.fr - N.C-nous consulter.

✓ Produit stocké

PRODUCTION D'EAU CHAUDE SANITAIRE

CHAUFFAGE
ET DÉSHUMIDIFICATION DES PISCINES

CONFORT
ET HYGIENE

PRODUCTION
D'ÉNERGIE PHOTOVOLTAÏQUE

RÉGULATION PROGRAMMATION GESTION

GESTIONNAIRES RÉNOVATION



GESTIONNAIRES RÉNOVATION



Référence	Désignation	Mult. vente	Unit. fact.	DEEE HT	P.U. HT
✓ 1 DD06051147	Pack DRIVER230CPL/FP prog 3z 3 zones de programmation journalière ou hebdomadaire. Dérogation en ambiance avec retour automatique. Commande de convecteurs électriques Fil Pilote en 4 ordres (confort, économie, hors-gel, arrêt). Absence programmable de 1 à 99 jours. Composition : 1 programmeur DRIVER 230 CPL et 5 récepteurs CPL TC 51089	1	P.	-	765,32 €

GESTIONNAIRES RÉNOVATION



Référence	Désignation	Mult. vente	Unit. fact.	DEEE HT	P.U. HT
✓ 1 HAGEK066P	Récepteur radio saillie pour chauffage électrique avec fil pilote 230V	1	P.	-	116,11 €
✓ HAGEK560	Kit thermostat ambiance prog digital radio chauff eau ch 7j récept mural à piles	1	P.	-	462,47 €
✓ 2 HAGEK660P	Programmeur radio pour chauffage électrique 1-2-3 zones 7j	1	P.	-	297,28 €

DÉLESTAGE



DÉLESTAGE



Référence	Désignation	Mult. vente	Unit. fact.	DEEE HT	P.U. HT
✓ 1 DD06100024	GP 50 delesteur tous compteurs Délestage sur 3 sorties en monophasé - 1 sortie par phase en triphasé - Compatible avec tout type de compteur traditionnel (monophasé ou triphasé) - Délestage cascadcyclique® en monophasé - Mesure de puissance par TI (1 fourni, ajouter 2 TI en triphasé)	1	P.	-	426,31 €
DD06100027	Délesteur 3 sorties fil pilote et 1 sortie ECS	1	P.	-	242,00 €

DÉLESTAGE



Référence	Désignation	Mult. vente	Unit. fact.	DEEE HT	P.U. HT
✓ 1 HAG60060	Delesteur universel pour chauffage électrique 3 voies tournantes 3 entrees 230V	1	P.	-	391,49 €
✓ 2 HAGEK028	transformateur d'intensité jusqu'à 90A - 1 Maxitore	1	P.	-	36,98 €

Caractéristiques techniques, Conditionnement, Multiple de vente, Unité de facturation, visuels, Euroclasse, DEEE HT, PU HT en Euros et hors DEEE et Eco-mobilier; donnés à titre indicatif et susceptibles de modifications sans préavis, ils ne nous engagent qu'après confirmation expresse. Les prix unitaires indiqués sont ceux des réseaux COAXEL, REXEL et SCT, ils ne s'appliquent pas pour le réseau ESPACE ELEC.



Pour plus d'informations, consultez votre agence habituelle ou connectez-vous sur notre site internet rexel.fr - N.C.-nous consulter.

RÉGULATION

CONTROLEUR DOMOTIQUE



Référence	Désignation	Mult. vente	Unit. fact.	DEEE HT	P.U. HT
✓ 1 RXCE.CONNECT2	<p>Contrôleur habitat multiprotocole EC2 avec 3 ports USB Contrôleur habitat multiprotocole EC2 avec 3 ports USB Contrôleur domotique pour habitat et petit tertiaire - 3 ports USB / 1 port Ethernet RJ45 Caractéristiques :</p> <p>Radio - Fréquences radio 868,25MHz (<25mW), 868,95MHz (<25mW) et 869,85MHz (<25mW) conformément à la norme IO - Fréquences radio 433,38MHz (<10mW) et 433,88MHz (<10mW) conformément à la norme RTS - Classe du récepteur : 2</p>	1	P.	-	198,62 €
✓ 2 RXCKIT10	<p>Kit radio modulaire : Contrôleur EC2M + alim + module IO Kit radio modulaire : Contrôleur EC2M + alim + module IO Le kit energieasyconnect modulaire IO permet de piloter vos équipements IO-homecontrol. Pack évolutif comprenant : - 1 x Contrôleur energieasy connect version Modulaire - 5 modules : RXC EC001 - 1 x Alimentation modulaire 240V / 5V - 2 modules : RXC AL001 - 1 x Module protocole radio IO-homecontrol - 1,5 modules : RXC MD031</p>	1	P.	-	270,01 €

RÉGULATEURS

RÉGULATEURS



Référence	Désignation	modèle	Mult. vente	Unit. fact.	DEEE HT	P.U. HT
SBARXB21.1/FC-10	Régulateur terminal intégrable pour VC RXB21.1/FC-10 - Régulateur terminal intégrable pour ventilo convecteur 2 tubes et 4 tubes - Sorties triac TOR/TPI/3 pts - ventilateur 3V auto - 230 V AC		1	P.	N.C	445,77 €
SBARXB21.1/FC-11	Régulateur terminal intégr. VC + radiat. RXB21.1/FC-11 - Régulateur terminal intégrable pour ventilo convecteur 2 tubes + radiateur - Sorties triac TOR/TPI/3 pts - ventilateur 3V auto - 230 V AC		1	P.	N.C	445,77 €
SBARXB22.1/FC-12	Régulateur terminal int. VC + bat. élec. RXB22.1/FC-12 - Régulateur terminal intégrable pour ventilo convecteur 2 tubes + batterie élec. - Sorties triac TOR/TPI/3 pts et relais - ventilateur 3V auto - 230 V AC		1	P.	N.C	474,76 €
SBARXB24.1/CC-02	Régulateur terminal int. plafond/planch. RXB24.1/CC-02 - Régulateur terminal intégrable pour plafond rafraichissant ou radiateur - Sorties triac TOR/TPI/3 pts - 230 V AC		1	P.	N.C	441,90 €
SBAUA1T	Amplificateur puissance 24V - PWM 15A UA1T - Amplificateur de puissance pour commande thermique - alimentation 24V AC, 1 signal d'entrée TPI - 2 signaux de sorties TPI de 5 VA		1	P.	N.C	125,58 €
SBARMB795B-1	Centrale commande regul. termin. comm. RMB795B-1 - Centrale de commande pour régulation terminale RXB / RDG / RDF - communication KNX - 10 groupes de pièces indépendants - 24 V AC		1	P.	N.C	1 500,67 €
SBARXB39.1/FC-13	Régulateur terminal int. 0..10V KNX RXB39.1/FC-13 - Régulateur terminal intégrable pour ventilo convecteur 2 tubes ou 2 tubes +bat. Élec. ou 4 tubes - Sorties triac TOR/TPI/3 pts - ventilateur DC 0,10V - 230 V AC		1	P.	N.C	391,25 €
✓ SBARD6100	Régulateur amb. mural VC 230V - rétroécl. RDG100 - Régulateur d'ambiance mural pour ventilo convecteur - 230 V AC - Sorties triac TOR/TPI/3 pts - ventilateur 3V auto	régulateur à 2 points 	1	P.	N.C	242,45 €
✓ SBARD6100T	Régulateur amb. mural VC 230V - hebdo IR RDG100T - Régulateur d'ambiance mural pour ventilo convecteur - programme horaire - telecommande IR - 230 V AC - Sorties triac TOR/TPI/3 pts - ventilateur 3V auto	régulateur à 2 points 	1	P.	N.C	276,53 €
SBARD6110	Régulateur ambiance mural VC 230V - RDG110 - Régulateur d'ambiance mural pour ventilo convecteur et pompe à chaleur - 230 V AC - Sorties relais TOR/TPI/3 pts - ventilateur 3V auto		1	P.	N.C	212,75 €











Caractéristiques techniques, Conditionnement, Multiple de vente, Unité de facturation, visuels, Euroclasse, DEEE HT, PU HT en Euros et hors DEEE et Eco-mobilier; donnés à titre indicatif et susceptibles de modifications sans préavis, ils ne nous engagent qu'après confirmation expresse. Les prix unitaires indiqués sont ceux des réseaux COAXEL, REXEL et SCT, ils ne s'appliquent pas pour le réseau ESPACE ELEC. Pour plus d'informations, consultez votre agence habituelle ou connectez-vous sur notre site internet rexel.fr - N.C-nous consulter.



RÉGULATION PROGRAMMATION GESTION

RÉGULATEURS

SIEMENS

Référence	Désignation	modèle	Mult. vente	Unit. fact.	DEEE HT	P.U. HT
SBARD6100KN	Régulateur amb. mural VC 230V- commu. RDG100KN - Régulateur d'ambiance mural pour ventilo-convecteur - communicant sur KNX - 230 V AC - Sorties triac TOR/TPI/3 pts - ventilateur 3V auto		1	P.	N.C	376,22 €
SBARD6400	Régulateur ambiance mural VAV 24V- RDG400 - Régulateur d'ambiance mural pour système VAV - 24 V AC - 1 sortie 0-10V et 1 sortie triac TOR/TPI/3 pts		1	P.	N.C	263,36 €
SBARD6400KN	Régulateur ambiance mural VAV 24V commu. RDG400KN - Régulateur d'ambiance mural pour système VAV - communicant sur KNX - 24 V AC - 1 sortie 0-10V et 1 sortie triac TOR/TPI/3 pts		1	P.	N.C	405,47 €
SBARDF600	Régulateur amb. 1/2encastré VC rétroécl. RDF600 - Régulateur d'ambiance semi encastré pour ventilo convecteur - 230 V AC - Sorties relais TOR/3 pts - ventilateur 3V auto		1	P.	N.C	175,59 €
SBARDF600T	Régulateur amb. 1/2encastré VC hebdo. IR RDF600T - Régulateur d'ambiance semi encastré pour ventilo convecteur - programme horaire - telecommande IR - 230 V AC - Sorties relais TOR/3 pts - ventilateur 3V auto		1	P.	N.C	197,56 €
SBARDF600KN	Régulateur amb. 1/2encastré VC commu. RDF600KN - Régulateur d'ambiance semi encastré pour ventilo convecteur - communicant sur KNX - 230 V AC - Sorties relais TOR/3 pts - ventilateur 3V auto		1	P.	N.C	285,34 €
SBARD6160KN	Régulateur amb. mural VC 24V- commu. RDG160KN - Régulateur d'ambiance mural pour ventilo-convecteur - communicant sur KNX - 24 V AC - Sorties triac TOR/TPI/3 pts - ventilateur DC 0.10 V		1	P.	N.C	380,89 €
SBARD6160T	Régulateur amb. mural VC 24V- / 0..10V RDG160T - Régulateur d'ambiance mural pour ventilo convecteur - programme horaire - telecommande IR - 24 V AC - Sorties triac TOR/TPI/3 pts - ventilateur DC 0.10V		1	P.	N.C	272,72 €
SBARD6165KN	Régulateur amb. mural VC 24V- commu. RDG165KN - Régulateur d'ambiance mural pour ventilo-convecteur - communicant sur KNX - 24 V AC - Sorties triac TOR/TPI/3 pts - ventilateur DC 0.10 V - contrôle de l'hygrométrie		1	P.	N.C	414,77 €
SBARD6405KN	Régulateur ambiance mural VAV 24V commu. RDG405KN - Régulateur d'ambiance mural pour système VAV - communicant sur KNX - 24 V AC - 1 sortie 0-10V et 1 sortie triac TOR/TPI/3 pts - contrôle de la qualité d'air		1	P.	N.C	421,23 €
SBA0C1702	Interface param. USB-KNX OC1702 - Interface de connexion d'outil pour la configuration de produit KNX - avec ou sans fourniture de l'alimentation du bus KNX de 25 mA, DC 29V		1	P.	N.C	675,96 €

PACK CHAUFFAGE CONNECTÉ

PACK CHAUFFAGE CONNECTE



Smart is the new power

Référence	Désignation	Mult. vente	Unit. fact.	DEEE HT	P.U. HT
✓ 1 DD06050629	Pack RF6600FP Connecté - pilotage chauffage électrique fil pilote Pack pour piloter son chauffage électrique fil pilote radio depuis l'application TYDOM via smartphone ou tablette ANDROID et IOS. Composition : 3 récepteurs RF6600 FP + box domotique TYDOM 1.0	1	P.	-	381,26 €

Caractéristiques techniques, Conditionnement, Multiple de vente, Unité de facturation, visuels, Euroclasse, DEEE HT, PU HT en Euros et hors DEEE et Eco-mobilier; donnés à titre indicatif et susceptibles de modifications sans préavis, ils ne nous engageant qu'après confirmation expresse. Les prix unitaires indiqués sont ceux des réseaux COAXEL, REXEL et SCT, ils ne s'appliquent pas pour le réseau ESPACE ELEC.

 Produit stocké

Pour plus d'informations, consultez votre agence habituelle ou connectez-vous sur notre site internet rexel.fr - N.C-nous consulter.

VENTILATION



AVEC PLUS DE 1000 OUVRAGES PRÉDÉFINIS
CHIFFREZ RAPIDEMENT VOS CHANTIERS

Bu

- Chiffrage
- Suivi d'affaires
- Configuration
- Factures
- Commandes

ESABORA Business

Notre solution en vidéo sur www.esabora-digital-services.com



VENTILATION DOUBLE FLUX

VENTILATION DOUBLE FLUX - CAISSON DF



Référence	Désignation	Multi. vente	Unit. fact.	DEEE HT	P.U. HT
✓ 1 UNE600094	DOMEO 210 RD	1	P.	1,67 €	2 024,75 €
✓ 2 UNE600095	DOMEO 210 FL	1	P.	1,67 €	1 845,57 €
3 UNE600101	VMC DOMEO DOUBLE FLUX CONTROL QUALITE D'AIR INTERIEURE	1	P.	1,67 €	2 207,71 €
4 UNE600097	VMC DOMEO DOUBLE FLUX APP ANDROID/APPLE HR	1	P.	1,67 €	2 721,31 €
5 UNE600098	CAISSON VMC DOUBLE FLUX HR DOMEO A DETECTION CENTRALE D HUMIDITE	1	P.	1,67 €	1 994,21 €
6 UNE600899	CAISSON VMC IDEO DOUBLE FLUX FILAIRE HAUT RENDEMENT BASSE CONSO BY PASS ET ANTI	1	P.	1,67 €	3 276,18 €
✓ 7 UNE604040	CAISSON VMC DOUBLE FLUX ORKA HAUT RENDEMENT T3/7 AVEC BYPASS	1	P.	1,67 €	1 339,79 €
✓ 8 UNE600900	CAISSON VMC IDEO DOUBLE FLUX HAUT RENDEMENT BASSE CONSOMMATION BY PASS ET ANTI GE	1	P.	1,67 €	2 947,74 €

VENTILATION DOUBLE FLUX - FILTRE



Référence	Désignation	Multi. vente	Unit. fact.	DEEE HT	P.U. HT
✓ UNE600913	KIT FILTRE 1EU5/1EU4 POUR IDEO/INITIA	1	P.	-	97,47 €
✓ UNE600912	1 FILTRE EU4 POUR IDEO/INITIA 1X 400X200X24	1	P.	-	19,60 €

VENTILATION DOUBLE FLUX - CENTRALE DF



Référence	Désignation	Multi. vente	Unit. fact.	DEEE HT	P.U. HT
9 UNE240487	CENTRALE DFLUX MONO HTE EFF 325 M3H REJETS VERTICAUX FILAIRE	1	P.	-	6 114,78 €
9 UNE240488	CENTRALE DFLUX MONO HTE EFF 450 M3H REJETS VERTICAUX FILAIRE	1	P.	-	6 436,62 €
9 UNE240489	CENTRALE DFLUX MONO HTE EFF 575 M3H REJETS VERTICAUX FILAIRE	1	P.	-	6 758,48 €
9 UNE240626	CENTRALE DFLUX MONO HTE EFF 400 M3H VERT GAUCHE MOT EC	1	P.	-	4 395,71 €
9 UNE240627	CENTRALE DFLUX MONO HTE EFF 800 M3H VERT GAUCHE MOT EC	1	P.	-	5 526,00 €

Caractéristiques techniques, Conditionnement, Multiple de vente, Unité de facturation, visuels, Euroclasse, DEEE HT, PU HT en Euros et hors DEEE et Eco-mobilier; donnés à titre indicatif et susceptibles de modifications sans préavis, ils ne nous engagent qu'après confirmation expresse. Les prix unitaires indiqués sont ceux des réseaux COAXEL, REXEL et SCT, ils ne s'appliquent pas pour le réseau ESPACE ELEC.

✓ Produit stocké

Pour plus d'informations, consultez votre agence habituelle ou connectez-vous sur notre site internet rexel.fr - N.C-nous consulter.

VENTILATION

VENTILATION DOUBLE FLUX

VENTILATION DOUBLE FLUX - OPTIMOCOSY



Référence	Désignation	Mult. vente	Unit. fact.	DEEE HT	P.U. HT
✓ 1 ELG412259	Optimocosity hr plus - vmc pavillonnaire double flux haut rendement connectee	1	P.	1,67 €	3 404,00 €
✓ 2 ELG412258	Optimocosity access - vmc pavillonnaire double flux haut rendement	1	P.	1,67 €	2 871,35 €
ELG412204	Kitacc optimo l - kit accessoires optimocosity hr lineaire	1	P.	-	519,76 €
ELG412242	Kit acc optimo p - kit accessoires optimocosity hr pieuvre	1	P.	-	350,09 €
ELG422940	Regul cuisine - regulateur debit cuisine pour optimocosity hr	1	P.	-	5,38 €
ELG464046	Bt 160 m 0.6 - batterie electrique 600 w diametre 160 pour optimocosity hr	1	P.	-	489,88 €
✓ 3 ELG412211	Filt optimocosity - filtres de rechange pour optimocosity	1	P.	-	79,46 €
ELG412213	Filt charb opti - filtre anti-odeur au charbon actif pour optimocosity hr	1	P.	-	109,33 €
4 ELG412214	Cache optimo - cache gaines telescopique pour optimocosity hr	1	P.	-	434,92 €
5 ELG412206	Platine optimo - platine plafond pour optimocosity hr	1	P.	-	231,80 €

VENTILATION DOUBLE FLUX - DUOCOSY



Référence	Désignation	Mult. vente	Unit. fact.	DEEE HT	P.U. HT
ELG412260	Duocosy HR HY - Centrale double flux haut rendement hygroréglable	1	P.	1,67 €	2 433,83 €
✓ 6 ELG412191	Duocosy hr - vmc pavillonnaire double flux haut rendement	1	P.	1,67 €	2 310,74 €
ELG412195	Kit acc duoc l - kit accessoires duocosy hr lineaire	1	P.	0,17 €	700,18 €
ELG412238	Kit acc duoc p - kit accessoires duocosy hr pieuvre	1	P.	0,17 €	526,92 €
✓ 3 ELG412193	Filtres duo - filtres de rechange m5 pour duocosy	1	P.	-	77,26 €

VENTILATION DOUBLE FLUX - PRIMOCOSY



Référence	Désignation	Mult. vente	Unit. fact.	DEEE HT	P.U. HT
✓ 7 ELG412236	Primocosity hr bp - vmc pavillonnaire double flux haut rendement avec by pass	1	P.	1,67 €	1 414,42 €
✓ 7 ELG412237	Primocosity hr bp sri - vmc double flux haut rendement by pass et commande radio	1	P.	1,67 €	1 561,01 €
✓ ELG412239	Kit acc primocosity - kit accessoires pour primocosity	1	P.	-	234,19 €
✓ ELG412212	Kit susp primo - kit de suspension pour primocosity	1	P.	-	23,90 €
✓ 3 ELG412190	Fil primocosity - filtres g4 de rechange montes sur cadres pour primocosity	1	P.	-	23,30 €
✓ 8 ELG412209	T condensat 10m - tuyau de raccordement condensat pour primocosity hr	1	P.	-	23,90 €
✓ 9 ELG523451	Rr 125 - registre de reglage galvanise a commande manuelle diametre 125	1	P.	-	42,62 €

Caractéristiques techniques, Conditionnement, Multiple de vente, Unité de facturation, visuels, Euroclasse, DEEE HT, PU HT en Euros et hors DEEE et Eco-mobilier; donnés à titre indicatif et susceptibles de modifications sans préavis, ils ne nous engagent qu'après confirmation expresse. Les prix unitaires indiqués sont ceux des réseaux COAXEL, REXEL et SCT, ils ne s'appliquent pas pour le réseau ESPACE ELEC.

✓ Produit stocké

Pour plus d'informations, consultez votre agence habituelle ou connectez-vous sur notre site internet rexel.fr - N.C-nous consulter.



Référence	Désignation	Mult. vente	Unit. fact.	DEEE HT	P.U. HT
10 ELG422591	Pag 1x200 - prise d'air geothermique diametre 200	1	P.	-	575,91 €
11 ELG423482	Kit puits can ext - kit regard extérieur et accessoires	1	P.	-	3 938,98 €
12 ELG423483	Puits conduits 25 - conduit d.200 pour puits canadien 25m	1	P.	-	1 272,31 €
13 ELG423484	Kit puits can mur - kit passage traversée de mur	1	P.	-	824,44 €

VENTILATION DOUBLE FLUX



InspirAIR® Home et Dee Fly Cube sont des solutions connectées de purification d'air centralisées double flux avec récupération de chaleur pour maisons individuelles ou appartements. Ils purifient l'air et le libèrent de ses polluants, microbes, virus et allergènes afin d'améliorer la qualité de vie des occupants.



Référence	Désignation	profondeur (mm)	hauteur (mm)	puissance de raccordement (W)	largeur (mm)	Mult. vente	Unit. fact.	DEEE HT	P.U. HT
1 ALD11023215	dee fly cube 370 microwatt eu	580	1094	21 W-Th-C	597	1	P.	1,67 €	3 743,96 €
✓ 1 ALD11023219	dee fly cube 300 microwatt fr	580	1094	21 W-Th-C	597	1	P.	1,67 €	2 834,64 €
1 ALD11023235	dee fly cube 300 microwatt fr + ihm	580	1094	21 W-Th-C	597	1	P.	1,67 €	3 095,75 €
1 ALD11023237	dee fly cube 370 microwatt eu + ihm	580	1094	21 W-Th-C	597	1	P.	1,67 €	4 007,10 €
2 ALD11023048	caisson repartiteur 1eq.125 + 3eq.80	320	100		425	1	P.	-	124,58 €
3 ALD11023049	caisson repartiteur 1eq.125 + 6eq.80	320	100		550	1	P.	-	138,98 €
4 ALD11023154	es250-he hygro + bypass + cde modulo	570	370		895	1	P.	-	2 078,22 €
✓ 5 ALD11023239	mv300-he micro-watt auto modulo	570	220	31 W-Th-C	675	1	P.	1,67 €	1 557,12 €
✓ 5 ALD11023240	es300-he auto + bypass + cde modulo	570	370		895	1	P.	-	1 895,89 €
5 ALD11023244	mv250-he micro-watt hygro modulo	570	370	21 W-Th-C	895	1	P.	1,67 €	1 718,50 €
6 ALD11023314	inspirair home sc370 classic d. / r.	670	300	28 W-Th-C	1150	1	P.	1,67 €	4 142,88 €
6 ALD11023310	inspirair home sc240 classic d. / r.	600	250	31 W-Th-C	1150	1	P.	1,67 €	3 567,58 €
6 ALD11023312	inspirair home sc240 premium d. / r.	600	250	31 W-Th-C	1150	1	P.	1,67 €	4 285,78 €
6 ALD11023316	inspirair home sc370 premium d. / r.	670	300	23.5 W-Th-C	1150	1	P.	1,67 €	5 007,67 €

VENTILATION SIMPLE FLUX HYGRORÉGLABLE

OZEO - VMC HYGROREGLABLE



Référence	Désignation	Mult. vente	Unit. fact.	DEEE HT	P.U. HT
✓ 1 UNE604611	OZEO ECOWATT 2 KHB T3/7 P	1	P.	0,83 €	464,69 €
✓ 2 UNE604711	OZEO ST 2 KHB T3/7 P	1	P.	0,83 €	379,60 €
3 UNE604900	OZEO FLAT ECOWATT 2	1	P.	0,83 €	374,10 €
✓ 4 UNE604800	OZEO FLAT 2	1	P.	0,83 €	313,45 €
✓ UNE604700	OZEO ST 2 HA/HB	1	P.	0,83 €	229,08 €
✓ UNE604600	OZEO ECOWATT 2 HA/HB	1	P.	0,83 €	364,36 €

Caractéristiques techniques, Conditionnement, Multiple de vente, Unité de facturation, visuels, Euroclasse, DEEE HT, PU HT en Euros et hors DEEE et Eco-mobilier; donnés à titre indicatif et susceptibles de modifications sans préavis, ils ne nous engagent qu'après confirmation expresse. Les prix unitaires indiqués sont ceux des réseaux COAXEL, REXEL et SCT, ils ne s'appliquent pas pour le réseau ESPACE ELEC. Pour plus d'informations, consultez votre agence habituelle ou connectez-vous sur notre site internet rexel.fr - N.C-nous consulter.



VENTILATION

VENTILATION SIMPLE FLUX HYGRORÉGLABLE

OZEO - BOUCHES



Référence	Désignation	Mult. vente	Unit. fact.	DEEE HT	P.U. HT
✓ 5 UNE850195	BOUCHE HYGRO REGLABLE BAIN DIAMETRE RACCORD 80 MM 10/40 M3/H	1	P.	-	89,78 €
✓ 6 UNE851447	BOUCHE HYGRO REGLABLE CUISINE ELECTRIQUE 10/45/135 M3/H	1	P.	-	227,32 €
✓ 7 UNE852817	BOUCHE HYGRO REGLABLE CUISINE A PILE 10/45/135 M3/H	1	P.	-	177,98 €
✓ 8 UNE853282	ENTREE AIR HYGRO RESERVATION 354X12 MM ACOUSTIQUE 7/40 M3/H BLANC	1	P.	-	50,63 €
✓ UNE854443	BOUCHE HYGRO REGLABLE CUISINE 10/45/135 M3/H	1	P.	-	157,46 €
✓ UNE854444	BOUCHE HYGRO BAIN DIAMETRE 80MM 5/40M3H	1	P.	-	103,00 €
✓ UNE854445	BOUCHE DIAMETRE 80 HYGRO WC 5/30M3/H	1	P.	-	74,57 €
✓ 9 UNE858322	BOUCHE DIAMETRE 80 HYGRO WC PILE ET DETECTION PRESENCE 5/30M3/H	1	P.	-	106,86 €

OZEO - GAINES ECOSOFT



Référence	Désignation	Mult. vente	Unit. fact.	DEEE HT	P.U. HT
✓ 10 UNE813920	GAINES PVC ECOSOFT ZERO PHTALATE ISOLATION 25MM DIAMETRE 80MM LONGUEUR 6M	1	P.	-	51,08 €
✓ 10 UNE813922	GAINES PVC ECOSOFT ZERO PHTALATE ISOLATION 25MM DIAMETRE 125MM LONGUEUR 6M	1	P.	-	68,19 €
10 UNE813923	GAINES PVC ECOSOFT ZERO PHTALATE ISOLATION 25MM DIAMETRE 150MM LONGUEUR 6M	1	P.	-	86,48 €
✓ UNE813924	GAINES PVC ECOSOFT ZERO PHTALATE ISOLATION 25MM DIAMETRE 160MM LONGUEUR 6M	1	P.	-	104,93 €

HYDRA



Référence	Désignation	Mult. vente	Unit. fact.	DEEE HT	P.U. HT
✓ 1 UNE604011	HYDRA ST 2 KHB T3/7P	1	P.	0,83 €	332,97 €
✓ 2 UNE604021	HYDRA ECOWATT 2 KHB T3/7P	1	P.	0,83 €	446,97 €

VENTILATION SIMPLE FLUX HYGROREGLABLE - HYGROCOSY

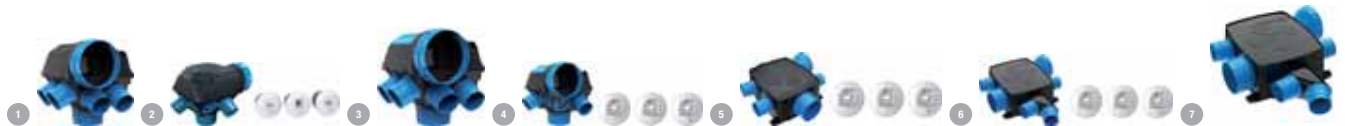

Référence	Désignation	Mult. vente	Unit. fact.	DEEE HT	P.U. HT
✓ 1 ELG412291	Groupe hygrocosy vmc hygroreglable 6 sanitaires	1	P.	0,83 €	287,50 €
✓ 2 ELG412292	Kit piles hygrocosy vmc hygroreglable 6 sanitaires (3 bouches)	1	P.	0,83 €	460,85 €
✓ 3 ELG412293	Groupe hygrocosy bc vmc hygro basse conso 6 sanitaires	1	P.	0,83 €	465,50 €
✓ 4 ELG412294	Kit piles hygrocosy vmc hygro basse conso 6 sanitaires (3 bouches)	1	P.	0,83 €	618,35 €
✓ 5 ELG412295	Kit piles hygrocosy flex vmc hygro plat 4 sanitaires (3 bouches)	1	P.	0,83 €	471,10 €
✓ 6 ELG412296	Kit piles hygrocosy bc flex vmc hygro basse conso plat 6 sanitaires (3 bouches)	1	P.	0,83 €	660,21 €
✓ 7 ELG412297	Groupe hygrocosy bc flex vmc hygro basse conso plat 6 sanitaires	1	P.	0,83 €	455,66 €

Caractéristiques techniques, Conditionnement, Multiple de vente, Unité de facturation, visuels, Euroclasse, DEEE HT, PU HT en Euros et hors DEEE et Eco-mobilier; donnés à titre indicatif et susceptibles de modifications sans préavis, ils ne nous engagent qu'après confirmation expresse. Les prix unitaires indiqués sont ceux des réseaux COAXEL, REXEL et SCT, ils ne s'appliquent pas pour le réseau ESPACE ELEC.

✓ Produit stocké

Pour plus d'informations, consultez votre agence habituelle ou connectez-vous sur notre site internet rexel.fr - N.C-nous consulter.



Référence	Désignation	Unit.	DEEE HT	P.U. HT
✓ 8 ELG542569	Bouche hygro cuisine 10/45-135 piles (bouton poussoir) d125 griffes	1	P. 0,17 €	136,15 €
✓ 9 ELG542570	Bouche hygro cuisine 10/45-135 230v (bouton poussoir ou teleco. ir) d125 griffes	1	P. 0,17 €	182,81 €
✓ 9 ELG542568	Bouche hygro cuisine 10/45-135 manuelle d125 griffes	1	P. -	123,07 €
✓ 10 ELG526553	Bouche hygro cuisine 10/40-90 manuelle d125 griffes	1	P. -	123,07 €
8 ELG526554	Bouche hygro cuisine 10/40-90 piles (bouton poussoir) d125 griffes	1	P. 0,17 €	138,60 €
9 ELG526555	Bouche hygro cuisine 10/40-90 230v (bouton poussoir ou teleco. ir) d125 griffes	1	P. 0,17 €	182,81 €
✓ 11 ELG542576	Kit twist&go + bouche hygro sdb 10/40 d80 griffes	1	P. -	69,25 €
✓ 12 ELG526595	Kit twist&go + bouche auto wc 5-30 piles (detection presence) d80 griffes	1	P. 0,17 €	98,59 €
✓ ELG526602	Entree d'air hygro compacte 5/45 + grille facade atténuation 34db blanc	1	P. -	38,73 €

BAHIA CURVE



Référence	Désignation	Unit.	DEEE HT	P.U. HT
✓ 1 ALD11033661	kit bahia curve wc pres w13 d80	1	P. 0,17 €	92,89 €
✓ ALD11033663	kit bahia curve bain cellier d80	1	P. -	86,07 €
✓ ALD11033664	kit bahia curve bain/wc f1-f4 d80	1	P. 0,17 €	162,61 €
✓ ALD11033665	kit bahia curve bain/wc f5-f6 d80	1	P. 0,17 €	165,54 €

EASYHOME HYGRO



EASYHOME HYGRO VMC simple flux hygroréglable pour maison individuelle. EasyHOME® HYGRO renouvelle l'air de votre logement et évacue l'humidité ambiante au plus près de vos besoins. Les bouches et entrées d'air hygroréglables détectent, pièce par pièce, l'humidité ou la présence pour un débit de ventilation qui s'adapte automatiquement à votre rythme de vie.

Référence	Désignation	profondeur (mm)	hauteur (mm)	largeur (mm)	Unit. vente	Unit. fact.	DEEE HT	P.U. HT
✓ ALD11033031	kit easyhome hygro classic	294	284	343	1	P. 0,83 €	375,74 €	
✓ ALD11033049	kit easyhome hygro compact classic	187	460	459	1	P. 0,83 €	484,63 €	
✓ ALD11033034	kit easyhome hygro premium mw	310	320	318	1	P. 0,83 €	446,08 €	
✓ 1 ALD11033051	kit easyhome hygro compact premium mw	187	460	459	1	P. 0,83 €	551,53 €	

Caractéristiques techniques, Conditionnement, Multiple de vente, Unité de facturation, visuels, Euroclasse, DEEE HT, PU HT en Euros et hors DEEE et Eco-mobilier; donnés à titre indicatif et susceptibles de modifications sans préavis. **✓** Produit stocké
 ils ne nous engagent qu'après confirmation expresse. Les prix unitaires indiqués sont ceux des réseaux COAXEL, REXEL et SCT, ils ne s'appliquent pas pour le réseau ESPACE ELEC.
 Pour plus d'informations, consultez votre agence habituelle ou connectez-vous sur notre site internet rexel.fr - N.C-nous consulter.

VENTILATION

VENTILATION SIMPLE FLUX AUTOREGLABLE

VENTILATION SIMPLE FLUX AUTOREGLABLE



Référence	Désignation	Mult. vente	Unit. fact.	DEEE HT	P.U. HT
✓ 1 UNE603126	KIT VMC AUTO FLAT DECO DETECTION HUMIDITE AVEC BOUCHES BDO	1	P.	1,67 €	322,30 €
✓ 2 UNE603116	KIT VMC AUTO DECO DETECTION HUMIDITE	1	P.	0,83 €	181,76 €
✓ 3 UNE600492	CAISSON DE VENTILATION MAISON INDIVIDUELLE PAR INSUFFLATION MONO POINT SPECIAL R	1	P.	1,67 €	796,12 €
✓ 4 UNE810196	GAINES SOUPLA PVC D80 MM LONGUEUR 6 M	1	P.	-	14,46 €
✓ 4 UNE810197	GAINES SOUPLA PVC D100 MM LONGUEUR 6 M	1	P.	-	20,99 €
✓ 4 UNE810198	GAINES SOUPLA PVC D125 MM LONGUEUR 6 M	1	P.	-	20,83 €
✓ 5 UNE811503	GAINES SOUPLA PVC BOITE CARTON D80 MM LONGUEUR 20 M	1	P.	-	54,46 €
✓ 6 UNE811507	GAINES SOUPLA PVC BOITE CARTON D125 MM LONGUEUR 20 M	1	P.	-	83,71 €
✓ 7 UNE813887	GAINES SOUPLA PVC TOILEE RENFORCEE D80MM LONGUEUR 6 M	1	P.	-	30,40 €
✓ 7 UNE813890	GAINES SOUPLA PVC TOILEE RENFORCEE D125MM LONGUEUR 6 M	1	P.	-	46,66 €
✓ UNE813920	GAINES PVC ECOSOFT ZERO PHTALATE ISOLATION 25MM DIAMETRE 80MM LONGUEUR 6M	1	P.	-	51,08 €
✓ UNE813922	GAINES PVC ECOSOFT ZERO PHTALATE ISOLATION 25MM DIAMETRE 125MM LONGUEUR 6M	1	P.	-	68,19 €
✓ 8 UNE813961	GAINES SOUPLA PVC RECTANGULAIRE TOILEE RENFORCEE 90X45 LONGUEUR 6 M	1	P.	-	57,45 €
✓ 8 UNE813962	GAINES SOUPLA PVC RECTANGULAIRE TOILEE RENFORCEE 135X70 LONGUEUR 6 M	1	P.	-	91,08 €
✓ UNE857583	BOUCHE PLACO A LAMELLES FIXES FAIBLES PERTES DE CHARGES D80 MM	1	P.	-	11,91 €
✓ UNE857584	BOUCHE PLACO A LAMELLES FIXES FAIBLES PERTES DE CHARGES D125 MM	1	P.	-	16,09 €
✓ UNE604141	DECO 2 K	1	P.	0,83 €	121,04 €
✓ 9 UNE604121	DECO FLAT 2 K	1	P.	1,67 €	271,42 €
✓ UNE813924	GAINES PVC ECOSOFT ZERO PHTALATE ISOLATION 25MM DIAMETRE 160MM LONGUEUR 6M	1	P.	-	104,93 €
✓ UNE604142	KIT VMC DECO CONTROL QUALITE D'AIR INTERIEURE	1	P.	0,83 €	400,03 €
✓ UNE604140	DECO 2 N	1	P.	0,83 €	112,16 €
✓ 4 UNE810201	Gaines souple PVC, diamètre 160 mm, longueur 6 m	1	P.	-	35,15 €
✓ UNE604143	DECO FLAT SERENITE K	1	P.	0,83 €	522,43 €

VENTILATION SIMPLE FLUX AUTOREGLABLE - AUTOCOSY



Référence	Désignation	Mult. vente	Unit. fact.	DEEE HT	P.U. HT
✓ 1 ELG412287	Groupe autocosity vmc autoreglable 4 sanitaires	1	P.	0,83 €	122,88 €
✓ 2 ELG412288	Kit autocosity vmc autoreglable 4 sanitaires (3 bouches line)	1	P.	0,83 €	149,45 €
✓ 3 ELG412289	Kit autocosity IH vmc auto intelligente 6 sanitaires (5 bouches line)	1	P.	0,83 €	195,94 €
✓ 4 ELG412290	Kit autocosity IH flex vmc auto intelligente plat 4 sanitaires (3 bouches line)	1	P.	0,83 €	254,61 €

Caractéristiques techniques, Conditionnement, Multiple de vente, Unité de facturation, visuels, Euroclasse, DEEE HT, PU HT en Euros et hors DEEE et Eco-mobilier; donnés à titre indicatif et susceptibles de modifications sans préavis, ils ne nous engagent qu'après confirmation expresse. Les prix unitaires indiqués sont ceux des réseaux COAXEL, REXEL et SCT, ils ne s'appliquent pas pour le réseau ESPACE ELEC. ✓ Produit stocké

Pour plus d'informations, consultez votre agence habituelle ou connectez-vous sur notre site internet rexel.fr - N.C.=nous consulter.



Référence	Désignation	Mult. vente	Unit. fact.	DEEE HT	P.U. HT
✓ EL6422147	Pb 80 np - bouche fixe d'extraction wc avec manchon court diametre 80	1	P.	-	8,88 €
✓ EL6422152	Gb 125 np - bouche fixe d'extraction cuisine avec manchon court diametre 125	1	P.	-	13,56 €
✓ 5 EL6423139	Entree d'air auto mini 15+g.35db blanc	1	P.	-	6,49 €

EASYHOME AUTO



EasyHOME® Auto renouvelle l'air de votre logement 24h/24 et 7j/7 et offre 2 modes de fonctionnement : un mode AUTO (débit d'air constant pour chaque pièce ventilée) et un BOOST CUISINE manuel (grande vitesse en cuisine activée par inverseur).



Référence	Désignation	profondeur (mm)	hauteur (mm)	largeur (mm)	Mult. vente	Unit. fact.	DEEE HT	P.U. HT
✓ ALD11026032	kit easyhome auto + bip Kit simple flux autoréglable avec bouches BIP (2 bouches sanitaires et 1 bouche cuisine).	294	284	343	1	P.	0,83 €	125,14 €
✓ ALD11026033	kit easyhome auto + colorline Kit simple flux autoréglable avec bouches design ColorLINE (2 bouches sanitaires et 1 bouche cuisine).	294	284	343	1	P.	0,83 €	147,75 €
✓ 1 ALD11026036	kit easyhome auto compact + colorline Kit simple flux autoréglable compact avec bouches design ColorLINE (2 bouches sanitaires et 1 bouche cuisine).	187	460	459	1	P.	0,83 €	258,98 €
✓ ALD11026025	raccord refoulement d160/125 Permet un rejet DN125 pour la rénovation	150	160	160	1	P.	-	9,27 €
✓ ALD11026040	kit compl wc auto + bip Kit WC supplémentaire avec bouche BIP pour VMC Simple Flux autoréglable EasyHOME Auto				1	P.	-	10,81 €
✓ ALD11026041	kit compl bain auto + bip Kit Bain supplémentaire avec bouche BIP pour VMC Simple Flux autoréglable EasyHOME Auto				1	P.	-	10,81 €

EASYHOME PUREAIR



Solution de purification d'air simple flux connectée, pour maison individuelle. EasyHOME® PureAIR surveille 24h/24 la qualité de l'air que vous respirez. Il filtre l'air entrant, détecte les COV, le CO2 et l'humidité et évacue automatiquement et efficacement l'air pollué du logement grâce à ses 4 modes de purification. Filtration de l'air entrant avec les entrées d'air AirFILTER®. Intégration parfaite à la décoration intérieure grâce aux grilles ColorLINE®.



Référence	Désignation	profondeur (mm)	hauteur (mm)	largeur (mm)	Mult. vente	Unit. fact.	DEEE HT	P.U. HT
✓ 1 ALD11033062	kit easyhome pureair compact connect Détection CO2+ COV + Humidité. Inclus 3 bouches design ColorLINE + 4 entrées d'air filtrantes AirFilter. Suivi QAI et pilotage par application AldesConnect.	187	460	459	1	P.	0,83 €	1127,91 €
✓ ALD11033060	kit easyhome pureair compact premium Détection CO2+ COV + Humidité. Inclus 3 bouches design ColorLINE + 4 entrées d'air filtrantes AirFilter.	187	460	459	1	P.	0,83 €	962,90 €
✓ ALD11033058	kit easyhome pureair compact classic Détection COV + Humidité. Inclus 3 bouches design ColorLINE + 4 entrées d'air filtrantes AirFilter.	187	460	459	1	P.	0,83 €	648,61 €

Caractéristiques techniques, Conditionnement, Multiple de vente, Unité de facturation, visuels, Euroclasse, DEEE HT, PU HT en Euros et hors DEEE et Eco-mobilier; donnés à titre indicatif et susceptibles de modifications sans préavis, ils ne nous engageant qu'après confirmation expresse. Les prix unitaires indiqués sont ceux des réseaux COAXEL, REXEL et SCT, ils ne s'appliquent pas pour le réseau ESPACE ELEC. Pour plus d'informations, consultez votre agence habituelle ou connectez-vous sur notre site internet rexel.fr - N.C-nous consulter.

✓ Produit stocké

VENTILATION

VENTILATION TERTIAIRE ET COLLECTIVE

VENTILATION TERTIAIRE ET COLLECTIVE



Référence	Désignation	Mult. vente	Unit. fact.	DEEE HT	P.U. HT
✓ UNE240300	CAISSON EXTRACTION EXTRAPLAT 4 PIQUAGES EXTRACTION D125	1	P.	-	721,88 €
① UNE700072	CAPTEUR PRESENCE SAILLIE LUXA 103-360/2AP AJUSTAIR	1	P.	0,12 €	322,64 €
✓ ② UNE230560	CAISSON C4 500 M3/H FLUX A 90DEG DIAMETRE RACCORD RESEAU 200 MM INTER MONTE	1	P.	-	1017,63 €
② UNE230562	CAISSON C4 800 M3/H FLUX A 90DEG DIAMETRE RACCORD RESEAU 250 MM INTER MONTE	1	P.	-	1128,85 €
UNE240020	CATB 03/I ECOWATT	1	P.	-	N.C
UNE240021	CATB 06/I ECOWATT	1	P.	-	N.C

VENTILATION TERTIAIRE ET COLLECTIVE - COPERNIC H



Référence	Désignation	Mult. vente	Unit. fact.	DEEE HT	P.U. HT
✓ ELG512476	Copernic h 400 - caisson simple flux c4 en ligne standard 400	1	P.	-	1579,57 €
✓ ELG512477	Copernic h 700 - caisson simple flux c4 en ligne standard 700	1	P.	-	1787,05 €
✓ ELG512478	Copernic h 1000 - caisson simple flux c4 en ligne standard 1000	1	P.	-	1994,53 €

VENTILATION TERTIAIRE ET COLLECTIVE - COPERNIC V



Référence	Désignation	Mult. vente	Unit. fact.	DEEE HT	P.U. HT
✓ ELG512471	Copernic v 400 - caisson simple flux c4 rejet vert. 400 m3/h	1	P.	-	862,46 €
ELG512472	Copernic v 700 - caisson simple flux c4 rejet vert. 700 m3/h	1	P.	-	1066,13 €
ELG512474	Copernic v 1500 - caisson simple flux c4 rejet vert. 1500 m3/h	1	P.	-	2074,80 €
ELG512475	Copernic v 2500 - caisson simple flux c4 rejet vert. 2500 m3/h	1	P.	-	2578,68 €

VENTILATION TERTIAIRE ET COLLECTIVE - CRITAIR BC



Référence	Désignation	Mult. vente	Unit. fact.	DEEE HT	P.U. HT
✓ ELG512428	Critair bc 250 - caisson en ligne tertiaire compact d125	1	P.	-	683,89 €
✓ ELG512198	Critair ec 300 pci - caisson d'extraction basse consommation isole petit local	1	P.	-	893,89 €

Caractéristiques techniques, Conditionnement, Multiple de vente, Unité de facturation, visuels, Euroclasse, DEEE HT, PU HT en Euros et hors DEEE et Eco-mobilier; donnés à titre indicatif et susceptibles de modifications sans préavis. ils ne nous engagent qu'après confirmation expresse. Les prix unitaires indiqués sont ceux des réseaux COAXEL, REXEL et SCT, ils ne s'appliquent pas pour le réseau ESPACE ELEC. ✓ Produit stocké

Pour plus d'informations, consultez votre agence habituelle ou connectez-vous sur notre site internet rexel.fr - N.C=nous consulter.



VENTILATION TERTIAIRE ET COLLECTIVE - CRITAIR BC



Référence	Désignation		Mult. vente	Unit. fact.	DEEE HT	P.U. HT
✓ ELG512199	Critair ec 500 pci - caisson d'extraction basse consommation isole petit local		1	P.	-	1184,37 €
✓ ELG512429	Critair ec 500 - caisson en ligne tertiaire compact d160		1	P.	-	956,75 €



VENTILATION TERTIAIRE ET COLLECTIVE - VENTILATEUR DE CONDUITS



Référence	Désignation		Mult. vente	Unit. fact.	DEEE HT	P.U. HT
✓ ELG524749	Ax 125 bc - ventil.p/conduits125 bas conso		1	P.	-	266,53 €
✓ ELG524750	Ax 160 bc - ventil.p/conduits160 bas conso		1	P.	-	279,11 €



VENTILATION TERTIAIRE ET COLLECTIVE - VENTILATEUR DE CONDUITS ACCESSOIRE



Référence	Désignation		Mult. vente	Unit. fact.	DEEE HT	P.U. HT
✓ ELG523115	Ms 125 - manchette susp. p/ vcm 125ax		1	P.	-	33,32 €
ELG523116	Ms 160 - manchette susp. p/ vcm 160ax		1	P.	-	38,97 €

VENTILATION TERTIAIRE ET COLLECTIVE - VENTILATEUR HELICOIDE BASIC BC

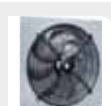

Référence	Désignation		Mult. vente	Unit. fact.	DEEE HT	P.U. HT
ELG538857	Basic bc 200 - vent.helicoide mono d200		1	P.	-	277,85 €
ELG538858	Basic bc 250 - vent.helicoide mono d250		1	P.	-	313,05 €
ELG538859	Basic bc 315 - vent.helicoide mono d315		1	P.	-	333,17 €

VENTILATION TERTIAIRE ET COLLECTIVE - VENTILATEUR HELICOIDE PERF EC



Référence	Désignation		Mult. vente	Unit. fact.	DEEE HT	P.U. HT
ELG512532	PERF EC 250 - Ventilateur hélicoïde à moteur très basse consommation mono D250		1	P.	-	802,75 €
ELG512533	PERF EC 300 - Ventilateur hélicoïde à moteur très basse consommation mono D300		1	P.	-	988,00 €
ELG512534	PERF EC 350 - Ventilateur hélicoïde à moteur très basse consommation mono D350		1	P.	-	1358,50 €
ELG512535	PERF EC 400 - Ventilateur hélicoïde à moteur très basse consommation mono D400		1	P.	-	1543,75 €

Caractéristiques techniques, Conditionnement, Multiple de vente, Unité de facturation, visuels, Euroclasse, DEEE HT, PU HT en Euros et hors DEEE et Eco-mobilier; donnés à titre indicatif et susceptibles de modifications sans préavis, ils ne nous engageant qu'après confirmation expresse. Les prix unitaires indiqués sont ceux des réseaux COAXEL, REXEL et SCT, ils ne s'appliquent pas pour le réseau ESPACE ELEC.

Pour plus d'informations, consultez votre agence habituelle ou connectez-vous sur notre site internet rexel.fr - N.C-nous consulter.





VENTILATION

VENTILATION TERTIAIRE ET COLLECTIVE



VENTILATION TERTIAIRE ET COLLECTIVE - VENTILATEUR HELICOÏDE ACCESSOIRES



Référence	Désignation	Mult. vente	Unit. fact.	DEEE HT	P.U. HT	
EL6537054	G 200 h - grille protection helice d200	1	P.	-	98,06 €	
EL6537055	G 250 h - grille protection helice d250	1	P.	-	108,12 €	
EL6537057	G 350 h - grille protection helice d350	1	P.	-	128,87 €	
EL6537061	Vs 200 - volet surpression helic.d200	1	P.	-	148,35 €	
EL6537062	Vs 250 - volet surpression helic.d250	1	P.	-	163,44 €	
EL6538853	Rehausse d 200 - rehausse p/basic 200		1	P.	-	255,22 €
EL6538854	Rehausse d 250 - rehausse p/basic 250		1	P.	-	264,02 €

VENTILATION TERTIAIRE ET COLLECTIVE - TOURELLE CENTRIFUGE



Référence	Désignation	Mult. vente	Unit. fact.	DEEE HT	P.U. HT	
EL6512450	Mrf ec 125 - tourelle centrifuge ec d125		1	P.	-	696,51 €
EL6512451	Mrf ec 160 - tourelle centrifuge ec d160		1	P.	-	735,48 €



VENTILATION TERTIAIRE ET COLLECTIVE - DUOTECH LIGHT



Référence	Désignation	Mult. vente	Unit. fact.	DEEE HT	P.U. HT	
EL6549884	Duotech 600vd light - df90 cc ver.droi.600m3h light		1	P.	-	9 982,51 €
EL6549885	Duotech 1000vd light - df90 cc ver.droi.1000m3h light		1	P.	-	13 680,10 €
EL6549886	Duotech 600ht light - df90 cc hor.top.600m3h light		1	P.	-	9 982,51 €
EL6549887	Duotech 1000ht light - df90 cc hor.top.1000m3h light		1	P.	-	13 680,10 €

VENTILATION TERTIAIRE ET COLLECTIVE - ACCESSOIRES



Référence	Désignation	Mult. vente	Unit. fact.	DEEE HT	P.U. HT	
✓ EL6533021	Mrs 125 - manchette souple 400DEGc/2 h diametre 125		1	P.	-	47,77 €
✓ EL6511005	Vem ec - variateur de vitesse pour ventilateurs a moteur ec		1	P.	-	120,07 €
EL6523022	Co2 mur - sonde co2 murale pour système varivent 24 v ac/dc		1	P.	-	868,75 €
EL6523998	Depr - pressostat réglable de 20 à 300 pa		1	P.	-	225,04 €



Caractéristiques techniques, Conditionnement, Multiple de vente, Unité de facturation, visuels, Euroclasse, DEEE HT, PU HT en Euros et hors DEEE et Eco-mobilier; donnés à titre indicatif et susceptibles de modifications sans préavis. ils ne nous engagent qu'après confirmation expresse. Les prix unitaires indiqués sont ceux des réseaux COAXEL, REXEL et SCT, ils ne s'appliquent pas pour le réseau ESPACE ELEC.

Pour plus d'informations, consultez votre agence habituelle ou connectez-vous sur notre site internet rexel.fr - N.C=nous consulter.

✓ Produit stocké









VENTILATION TERTIAIRE ET COLLECTIVE - ACCESSOIRES



Référence	Désignation		Mult. vente	Unit. fact.	DEEE HT	P.U. HT
✓ ELG543544	Sgi 125 - collier feutre d.125		1	P.	-	9,51 €
✓ ELG543545	Sgi 160 - collier feutre d.160		1	P.	-	10,19 €
✓ ELG523709	Mrs 160 - manchette souple 400DEGc/2 h diamètre 160		1	P.	-	53,43 €

VENTILATION TERTIAIRE ET COLLECTIVE - BOUCHE ET EA



Référence	Désignation		Mult. vente	Unit. fact.	DEEE HT	P.U. HT
✓ ELG525040	Man 125 hygro - manchette plastique pour bouches d'extraction hygroreglables		1	P.	-	3,93 €
✓ ELG520025	M 125 p-1100 - manchon court a griffes avec manchette diamètre 125		1	P.	-	9,06 €
✓ ELG521000	Bn 15 - bouche d'extraction autoreglable wc sans manchette 15 m3/h diamètre 125		1	P.	-	19,67 €
✓ ELG521001	Bn 30 - bouche d'extraction autoreglable wc sans manchette 30 m3/h diamètre 125		1	P.	-	19,67 €
✓ ELG521002	Bn 45 - bouche d'extraction autoreglable sans manchette 45 m3/h		1	P.	-	20,33 €
✓ ELG521003	Bn 60 - bouche d'extraction autoreglable sans manchette 60 m3/h		1	P.	-	20,33 €
✓ ELG521005	Bn 90 - bouche d'extraction autoreglable sans manchette 90 m3/h		1	P.	-	20,33 €
ELG521012	Bn 30/90 - bouche d'extraction autoreglable cuisine manuelle sans manchette 125		1	P.	-	38,03 €
ELG524696	Rconnect 125-0,5 - manchon souple pour raccordement bouches diamètre 125		1	P.	-	23,26 €
ELG422330	Ea.auto 45m3/h+g.37db blanc		1	P.	-	25,57 €

Caractéristiques techniques, Conditionnement, Multiple de vente, Unité de facturation, visuels, Euroclasse, DEEE HT, PU HT en Euros et hors DEEE et Eco-mobilier; donnés à titre indicatif et susceptibles de modifications sans préavis, ils ne nous engagent qu'après confirmation expresse. Les prix unitaires indiqués sont ceux des réseaux COAXEL, REXEL et SCT, ils ne s'appliquent pas pour le réseau ESPACE ELEC.

Pour plus d'informations, consultez votre agence habituelle ou connectez-vous sur notre site internet rexel.fr - N.C-nous consulter.



VENTILATION

VENTILATION TERTIAIRE ET COLLECTIVE

VENTILATION TERTIAIRE ET COLLECTIVE



Référence	Désignation	largeur (mm)	hauteur (mm)	volume refoulé	longueur (mm)	Mult. vente	Unit. fact.	DEEE HT	P.U. HT
1 ALD11034820	easyvec c4 mw 300 arrgt 1 ip cfg	372	321	300	302	1	P.	-	1 838,10 €
✓ 1 ALD11034821	easyvec c4 mw 700 arrgt 1 ip cfg	562	371	700	352	1	P.	-	2 210,28 €
✓ 1 ALD11034824	easyvec c4 mw 1000 arrgt 2 ip cfg	688	421	1000	402	1	P.	-	2 961,85 €
✓ ALD11034950	easyvec c4 400	372	321	400	302	1	P.	-	816,40 €
✓ ALD11034952	easyvec c4 700	562	371	700	352	1	P.	-	1 068,52 €
ALD11034955	easyvec c4 1000 depressostat	688	421	1000	402	1	P.	-	1 906,53 €
✓ 2 ALD11034548	easyvec compact 300 1v cfg	432	277	300	432	1	P.	-	469,96 €
✓ 2 ALD11034549	easyvec compact 600 1v cfg	482	327	600	482	1	P.	-	546,39 €
2 ALD11034550	easyvec compact 1000 1v cfg	532	352	1000	532	1	P.	-	932,15 €
✓ 3 ALD11019090	bap'si s1-modulo d125	151	162	30	94	1	P.	-	29,44 €
✓ 3 ALD11019091	bap'si s2-modulo d125	151	162	45	94	1	P.	-	29,44 €
✓ 4 ALD11019092	bap'si d1-modulo d125	168	225	90	101	1	P.	-	49,72 €
✓ 4 ALD11019093	bap'si d2-modulo d125	168	225	45	101	1	P.	-	49,72 €
✓ 5 ALD11019188	bap'si twin 60 d125 blc/whi9003 modulo	158	200	90	131	1	P.	-	32,62 €
5 ALD11019191	bap'si twin 100 d125 blc/whi9003 modulo	158	200	150	131	1	P.	-	41,11 €
✓ ALD11086572	var elec. mono 1.5a	122	160			1	P.	-	113,70 €
✓ ALD11015076	c32 curve l 10-50/90 d125 push 9v	163	230	90	91	1	P.	0,17 €	153,64 €
✓ ALD11015068	c21 curve l 15-55/135 d125 push 9v	163	230	135	91	1	P.	0,17 €	152,88 €
✓ ALD11015029	b32 curve s 5-45 d125	155	155	45	86	1	P.	-	86,47 €
✓ ALD11015149	bw31 curve s 5-45/30 d125 pres	155	155	45	86	1	P.	0,17 €	155,63 €
✓ 6 ALD11015472	w13 bahia curve s 5/30 d125 cord	155	155	30	86	1	P.	-	73,01 €
✓ ALD11015474	w13 bahia curve s 5/30 d125 pres	155	155	30	86	1	P.	0,17 €	104,87 €

ACCESSOIRES DE VENTILATION

ACCESSOIRES DE VENTILATION



Référence	Désignation	Mult. vente	Unit. fact.	DEEE HT	P.U. HT
✓ UNE832003	CONDUIT PLAT PVC RIGIDE LIVRE PLIE A PLAT 40X110 EQUIVALENT D100MM LG 1.5M	1	P.	-	15,62 €
UNE832004	TRP 300/200	1	P.	-	102,87 €
✓ UNE832100	CONDUIT PLAT PVC RIGIDE LIVRE PLIE A PLAT SECTION RECTANGULAIRE 40X110 EQUIVALEN	1	P.	-	13,66 €
✓ UNE832101	MANCHON PVC RIGIDE SECTION RECTANGULAIRE 40X110 EQUIVALENT DIA CIRCULAIRE 80MM	1	P.	-	3,17 €
✓ UNE832102	MANCHON MIXTE PVC RIGIDE SECTION RECTANGULAIRE 40X110 EQUIVALENT DIA CIRCULAIRE	1	P.	-	7,05 €















Caractéristiques techniques, Conditionnement, Multiple de vente, Unité de facturation, visuels, Euroclasse, DEEE HT, PU HT en Euros et hors DEEE et Eco-mobilier; donnés à titre indicatif et susceptibles de modifications sans préavis. ils ne nous engagent qu'après confirmation expresse. Les prix unitaires indiqués sont ceux des réseaux COAXEL, REXEL et SCT, ils ne s'appliquent pas pour le réseau ESPACE ELEC.

Pour plus d'informations, consultez votre agence habituelle ou connectez-vous sur notre site internet rexel.fr - N.C-nous consulter.

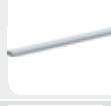
✓ Produit stocké

ACCESSOIRES DE VENTILATION



Référence	Désignation		Multi. vente	Unit. fact.	DEEE HT	P.U. HT
✓ UNE832103	COUDE90DEG HORIZONT PVC RIGIDE SECTION RECTANGULAIRE 40X110 EQUIVALENT DIA CIRCU		1	P.	-	7,05 €
✓ UNE832104	COUDE90DEG VERTICAL PVC RIGIDE SECTION RECTANGULAIRE 40X110 EQUIVALENT DIA CIRCU		1	P.	-	6,26 €
✓ UNE832105	COUDE MIXTE PVC RIGIDE SECTION RECTANGULAIRE 40X110 EQUIVALENT DIA CIRCULAIRE 80		1	P.	-	7,05 €
✓ UNE832106	FIXATIONS POUR CONDUIT TPL80 (X3)		1	P.	-	14,97 €
UNE833160	REDUCTEUR PLAT POUR VMC RP 100/80		1	P.	-	25,05 €
✓ UNE833161	TE HORIZONTAL PVC RIGIDE SECTION RECTANGULAIRE 55X110		1	P.	-	38,96 €
UNE833162	TE HORIZONTAL PVC RIGIDE SECTION RECTANGULAIRE 55X220		1	P.	-	46,06 €
✓ UNE833163	CONDUIT SOUPLE RECTANGULAIRE SECTION RECTANGULAIRE 55X110		1	P.	-	44,23 €
✓ UNE833164	CONDUIT SOUPLE RECTANGULAIRE SECTION RECTANGULAIRE 55X220		1	P.	-	73,76 €
✓ UNE833617	CONDUIT PLAT PVC RIGIDE SECTION RECTANGULAIRE 55X220 L1.5M		1	P.	-	20,53 €
✓ UNE833618	COUDE MIXTE PVC RIGIDE SECTION RECTANGULAIRE 55X220		1	P.	-	16,06 €
✓ UNE833637	COUDE90DEG HORIZONT PVC RIGIDE SECTION RECTANGULAIRE 55X220		1	P.	-	21,12 €
✓ UNE833638	COUDE90DEG VERTICAL PVC RIGIDE SECTION RECTANGULAIRE 55X220		1	P.	-	14,83 €
✓ UNE833639	MANCHON MIXTE PVC RIGIDE SECTION RECTANGULAIRE 55X220		1	P.	-	16,78 €
✓ UNE833640	BRIDE MURAL RECT PVC RIGIDE SECTION RECTANGULAIRE 55X220		1	P.	-	9,39 €
✓ UNE833641	GRILLE EXTERIEURE PVC RIGIDE SECTION RECTANGULAIRE 55X220		1	P.	-	12,27 €

Caractéristiques techniques, Conditionnement, Multiple de vente, Unité de facturation, visuels, Euroclasse, DEEE HT, PU HT en Euros et hors DEEE et Eco-mobilier; donnés à titre indicatif et susceptibles de modifications sans préavis, ils ne nous engagent qu'après confirmation expresse. Les prix unitaires indiqués sont ceux des réseaux COAXEL, REXEL et SCT, ils ne s'appliquent pas pour le réseau ESPACE ELEC.

Pour plus d'informations, consultez votre agence habituelle ou connectez-vous sur notre site internet rexel.fr - N.C-nous consulter.

✓ Produit stocké

VENTILATION

ACCESSOIRES DE VENTILATION

ACCESSOIRES DE VENTILATION



Référence	Désignation		Mult. vente	Unit. fact.	DEEE HT	P.U. HT
✓ UNE833642	FIXATIONS POUR CONDUIT TPR300 (X3)		1	P.	-	21,81 €
✓ UNE833643	CONDUIT PLAT PVC RIGIDE SECTION RECTANGULAIRE 55X110 L1.5M		1	P.	-	16,47 €
✓ UNE833644	COUDE MIXTE PVC RIGIDE SECTION RECTANGULAIRE 55X110		1	P.	-	7,29 €
✓ UNE833645	COUDE90DEG HORIZONT PVC RIGIDE SECTION RECTANGULAIRE 55X110		1	P.	-	7,29 €
✓ UNE833646	COUDE90DEG VERTICAL PVC RIGIDE SECTION RECTANGULAIRE 55X110		1	P.	-	6,51 €
✓ UNE833647	MANCHON PVC RIGIDE SECTION RECTANGULAIRE 55X110		1	P.	-	3,19 €
✓ UNE833648	MANCHON MIXTE PVC RIGIDE SECTION RECTANGULAIRE 55X110		1	P.	-	7,29 €
✓ UNE833650	FIXATIONS POUR CONDUIT TPR200 (X3)		1	P.	-	14,26 €
✓ UNE833658	MANCHON PVC RIGIDE SECTION RECTANGULAIRE 55X220		1	P.	-	8,30 €
✓ UNE834083	TE PVC RIGIDE SECTION RECTANGULAIRE 55X110 D100 CIRCULAIRE		1	P.	-	12,32 €
UNE834084	COUDE45DEG HORIZONT PVC RIGIDE SECTION RECTANGULAIRE 55X110		1	P.	-	6,94 €
UNE834135	BOUCHON PVC RIGIDE SECTION RECTANGULAIRE 55X220		1	P.	-	8,27 €
✓ UNE834136	TE PVC RIGIDE SECTION RECTANGULAIRE 55X220 D100 CIRCULAIRE		1	P.	-	18,66 €
UNE834137	BOUCHON PVC RIGIDE SECTION RECTANGULAIRE 55X110		1	P.	-	7,44 €
✓ UNE835375	BOUCHE PLASTIQUE REGLABLE A GRIFFES DALLE D100 MM		1	P.	-	23,56 €
✓ UNE854445	BOUCHE DIAMETRE 80 HYGRO WC 5/30M3/H		1	P.	-	74,57 €

Caractéristiques techniques, Conditionnement, Multiple de vente, Unité de facturation, visuels, Euroclasse, DEEE HT, PU HT en Euros et hors DEEE et Eco-mobilier; donnés à titre indicatif et susceptibles de modifications sans préavis, ils ne nous engagent qu'après confirmation expresse. Les prix unitaires indiqués sont ceux des réseaux COAXEL, REXEL et SCT, ils ne s'appliquent pas pour le réseau ESPACE ELEC.

Pour plus d'informations, consultez votre agence habituelle ou connectez-vous sur notre site internet rexel.fr - N.C-nous consulter.

✓ Produit stocké

ACCESSOIRES DE VENTILATION



Référence	Désignation		Mult. vente	Unit. fact.	DEEE HT	P.U. HT
✓ UNE854505	BOUCHE AUTO REGLABLE MANCHETTE PLACO 30M3H D80		1	P.	-	31,70 €
✓ UNE855015	BOUCHE DESIGN INSUFFLATION / EXTRACTION DIAMETRE 80 MM		1	P.	-	26,30 €
✓ UNE855016	BOUCHE DESIGN INSUFFLATION / EXTRACTION DIAMETRE 125 MM		1	P.	-	29,88 €
✓ UNE857583	BOUCHE PLACO A LAMELLES FIXES FAIBLES PERTES DE CHARGES D80 MM		1	P.	-	11,91 €
✓ UNE857584	BOUCHE PLACO A LAMELLES FIXES FAIBLES PERTES DE CHARGES D125 MM		1	P.	-	16,09 €
✓ UNE858322	BOUCHE DIAMETRE 80 HYGR0 WC PILE ET DETECTION PRESENCE S/30M3/H		1	P.	-	106,86 €
✓ UNE860353	MANCHON MALE GALVANISE SPIRACLIM DIAMETRE 125 MM		1	P.	-	3,88 €
✓ UNE860355	MANCHON MALE GALVANISE SPIRACLIM DIAMETRE 80 MM		1	P.	-	3,53 €
✓ UNE860510	TE 90DEG EQUERRE GALVANISE SPIRACLIM DIAMETRE RACCORD RESEAU 80/80 MM		1	P.	-	13,67 €
✓ UNE860511	TE 90DEG EQUERRE GALVANISE SPIRACLIM DIAMETRE RACCORD RESEAU 125/125 MM		1	P.	-	18,80 €
✓ UNE860702	REDUCTION CONIQUE CENTREE GALVANISE SPIRACLIM DIAMETRE RACCORD RESEAU 160/125 MM		1	P.	-	9,42 €
✓ UNE850019	BEM 200		1	P.	-	65,20 €

PLUGGIT



Référence	Désignation		Mult. vente	Unit. fact.	DEEE HT	P.U. HT
✓ UNE810400	CONDUIT OBLONG POLYPRO 1/2RIGIDE SECTION 50X114MM BOBINE 25M		1	P.	-	742,65 €
✓ UNE810402	COUDE RACCORD VERTICAL POUR C050/25 SECTION 50X114		1	P.	-	29,44 €
✓ UNE810403	COUDE RACCORD HORIZONTAL POUR C050/25 SECTION 50X114		1	P.	-	29,44 €
✓ UNE810415	ACCESSOIRE DE TRANSFORMATION CIRCULAIRE 80 MM A ABLONG 2 X 50X114 MM		1	P.	-	16,74 €
✓ UNE810416	ACCESSOIRE DE TRANSFORMATION CIRCULAIRE 125 MM A ABLONG 2 X 50X114 MM		1	P.	-	91,24 €

Caractéristiques techniques, Conditionnement, Multiple de vente, Unité de facturation, visuels, Euroclasse, DEEE HT, PU HT en Euros et hors DEEE et Eco-mobilier; donnés à titre indicatif et susceptibles de modifications sans préavis, ils ne nous engagent qu'après confirmation expresse. Les prix unitaires indiqués sont ceux des réseaux COAXEL, REXEL et SCT, ils ne s'appliquent pas pour le réseau ESPACE ELEC. Pour plus d'informations, consultez votre agence habituelle ou connectez-vous sur notre site internet rexel.fr - N.C-nous consulter.













✓ Produit stocké

VENTILATION

ACCESSOIRES DE VENTILATION

PLUGGIT

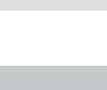

Référence	Désignation		Mult. vente	Unit. fact.	DEEE HT	P.U. HT
✓ UNE810511	RACCORD GAMME PLUGGIT EXTRACT / INSUFF POUR BOUCHE AUTO / HYGRO		1	P.	-	93,84 €
✓ UNE810401	MANCHON RACCORD DROIT POUR CO50/25 SECTION 50X114		1	P.	-	28,61 €
UNE810408	KIT 2 RACCORDS MALE + FEMELLE / NOURRICE NOD50 / CONDUIT CIRCULAIRE DIA 125MM		1	P.	-	26,16 €
✓ UNE810510	PLENUM EXTRACT / INSUFF ISOLE 5 PIQUAGES OBLONG PLUGGIT 1 PIQUAGE D125MM		1	P.	-	417,97 €
✓ UNE810509	PLENUM EXTRACT / INSUFF ISOLE 9 PIQUAGES OBLONG PLUGGIT 1 PIQUAGE D160MM		1	P.	-	589,12 €
UNE810407	BOUCHON MALE/FEMELLE POUR NOURRICE NOD50		1	P.	-	12,70 €
✓ UNE810404	ETRIER DE FIXATION POUR CONDUIT CO50/25 SACHET DE 30 PIECES		1	P.	-	190,04 €
✓ UNE810415	ACR 50/80		1	P.	-	16,74 €
✓ UNE810301	CHAUSSETTE ISOLANTE 25 MM POUR CONDUIT OBLONG CO50/25 LONGUEUR 10 METRES		1	P.	-	243,31 €
✓ UNE810416	ACR 50/125		1	P.	-	91,24 €
✓ UNE810400	CO 50/25		1	P.	-	742,65 €
UNE810512	MANCHETTE TELESCOPIQUE ABM 50		1	P.	-	39,63 €
UNE810406	NOD 50		1	P.	-	85,40 €

ACCESSOIRES DE VENTILATION - ACCESSOIRES DE RESEAUX



Référence	Désignation		Mult. vente	Unit. fact.	DEEE HT	P.U. HT
✓ EL6422222	Rp 100/80 - reduction plastique diametre 100 a 80		1	P.	-	3,58 €
✓ EL6422223	Rp 125/100 - reduction plastique diametre 125 a 100		1	P.	-	4,18 €
EL6422224	Rp 150/125 - reduction plastique diametre 150 a 125		1	P.	-	4,78 €
✓ EL6422232	Mr 80 - manchon de raccordement diametre 80		1	P.	-	3,52 €











Caractéristiques techniques, Conditionnement, Multiple de vente, Unité de facturation, visuels, Euroclasse, DEEE HT, PU HT en Euros et hors DEEE et Eco-mobilier; donnés à titre indicatif et susceptibles de modifications sans préavis, ils ne nous engagent qu'après confirmation expresse. Les prix unitaires indiqués sont ceux des réseaux COAXEL, REXEL et SCT, ils ne s'appliquent pas pour le réseau ESPACE ELEC.

Pour plus d'informations, consultez votre agence habituelle ou connectez-vous sur notre site internet rexel.fr - N.C.=nous consulter.

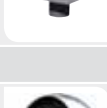
✓ Produit stocké

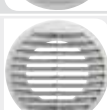
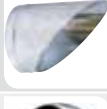
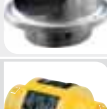
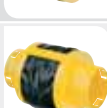
ACCESSOIRES DE VENTILATION - ACCESSOIRES DE RESEAUX



Référence	Désignation		Multi. vente	Unit. fact.	DEEE HT	P.U. HT
✓ ELG422234	Mr 125 - manchon de raccordement diamètre 125		1	P.	-	5,87 €
✓ ELG464045	Man r 160 - manchon réglable pour traversée de mur diamètre 160		1	P.	-	37,04 €
✓ ELG422809	Rcp 160/125 - réduction plastique diamètre 160 à 125		1	P.	-	5,28 €
✓ ELG423129	Piq twistgo - piquage twist & go pour hygrocosy		1	P.	-	3,54 €
✓ ELG422207	Bu 125 - buse de rejet d'air pour tuile à douille diamètre 125		1	P.	-	11,35 €
✓ ELG422563	Cpr 125 r - rejet d'air sortie toiture rouge diamètre 125		1	P.	-	106,94 €
✓ ELG422564	Cpr 125 a - rejet d'air sortie toiture gris diamètre 125		1	P.	-	106,94 €
✓ ELG422962	Cpr 160 r - rejet d'air sortie toiture rouge diamètre 160		1	P.	-	105,05 €
✓ ELG464040	Me inox 125 - rejet ou prise d'air murale diamètre 125		1	P.	-	87,82 €
✓ ELG464041	Me plast 125 b - rejet ou prise d'air murale blanc diamètre 125		1	P.	-	23,30 €
✓ ELG464042	Me plast 160 b - rejet ou prise d'air murale blanc diamètre 160		1	P.	-	26,29 €
✓ ELG533750	Bus 125 - buse sifflet d125		1	P.	-	63,19 €
✓ ELG461004	Me inox 160 - rejet ou prise d'air murale diamètre 160		1	P.	-	108,13 €
✓ ELG422306	Pas 80 - piege a son compact pour cuisine et sanitaire diamètre 80		1	P.	-	25,09 €
✓ ELG422308	Pas 125 - piege a son compact pour cuisine et sanitaire diamètre 125		1	P.	-	51,38 €
✓ ELG524682	Pas 160 - piege a son compact pour cuisine et sanitaire diamètre 160		1	P.	-	85,43 €
✓ ELG412231	Neocd 80 s - caisson de distribution pour conduits souples soufflage air neuf		1	P.	-	78,86 €
✓ ELG423348	C 82 par 10 - collier serrage d82 sachet/10		1	P.	-	22,42 €
✓ ELG423350	C 127 par 10 - collier serrage d127 sachet/10		1	P.	-	27,86 €

Caractéristiques techniques, Conditionnement, Multiple de vente, Unité de facturation, visuels, Euroclasse, DEEE HT, PU HT en Euros et hors DEEE et Eco-mobilier; donnés à titre indicatif et susceptibles de modifications sans préavis, ils ne nous engagent qu'après confirmation expresse. Les prix unitaires indiqués sont ceux des réseaux COAXEL, REXEL et SCT, ils ne s'appliquent pas pour le réseau ESPACE ELEC.

Pour plus d'informations, consultez votre agence habituelle ou connectez-vous sur notre site internet rexel.fr - N.C-nous consulter.

✓ Produit stocké

VENTILATION

ACCESSOIRES DE VENTILATION

AIRFILTER

Référence	Désignation	largeur (mm)	hauteur (mm)	Mult. vente	Unit. fact.	DEEE HT	PU HT
✓ ALD11011539	kit ea30 std blc/whi/ 37db	390	39	1	P.	-	20,43 €
ALD11011546	kit ea22 std blc/whi/ 38db	390	39	1	P.	-	24,53 €
✓ ALD11011568	kit emma 33db - blc/whi	390	25	1	P.	-	6,89 €
✓ ALD11011580	kit ea45 blc/whi	390	43	1	P.	-	26,25 €
✓ ALD11014084	kit ehl 6-45 s 37db - blc/whi	418	43	1	P.	-	43,69 €
✓ ALD11014085	kit ehl 6-45 l 39db - blc/whi	419	47	1	P.	-	59,89 €
✓ ALD11014238	kit ehb2 6-45 - blc/whi	406	31	1	P.	-	34,50 €
✓ ALD11014233	ehb2 6-45 - blc/whi	406	31	1	P.	-	38,28 €
✓ ALD11014250	ehc 6-45 - blc/whi	340	56,14	1	P.	-	50,42 €
✓ ALD11022156	kit colorline d80 - blc/whi	180	180	1	P.	-	26,05 €
✓ ALD11022157	kit colorline d125 - blc/whi	180	180	1	P.	-	32,16 €
✓ ALD11011585	kit air filter 30 - blc/whi	416	48	1	P.	-	75,78 €

ACCESSOIRES DE VENTILATION TERTIAIRE ET COLLECTIVE

ACCESSOIRES DE VENTILATION TERTIAIRE ET COLLECTIVE

Référence	Désignation	Mult. vente	Unit. fact.	DEEE HT	PU HT
✓ UNE850018	BOUCHE METALLIQUE REGLABLE DIAMETRE 160 MM	1	P.	-	52,37 €
✓ UNE850019	BOUCHE METALLIQUE REGLABLE DIAMETRE 200 MM	1	P.	-	65,20 €













Caractéristiques techniques, Conditionnement, Multiple de vente, Unité de facturation, visuels, Euroclasse, DEEE HT, PU HT en Euros et hors DEEE et Eco-mobilier; donnés à titre indicatif et susceptibles de modifications sans préavis, ils ne nous engagent qu'après confirmation expresse. Les prix unitaires indiqués sont ceux des réseaux COAXEL, REXEL et SCT, ils ne s'appliquent pas pour le réseau ESPACE ELEC.

Pour plus d'informations, consultez votre agence habituelle ou connectez-vous sur notre site internet rexel.fr - N.C-nous consulter.

✓ Produit stocké

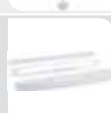
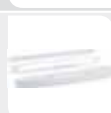
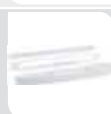
ACCESSOIRES DE VENTILATION TERTIAIRE ET COLLECTIVE



Référence	Désignation		Multi. vente	Unit. fact.	DEEE HT	P.U. HT
✓ UNE850020	BOUCHE PLACO A CONE FIXE FAIBLES PERTES DE CHARGES D125 MM		1	P.	-	13,81 €
✓ UNE850021	BOUCHE PLACO A CONE FIXE FAIBLES PERTES DE CHARGES D80 MM		1	P.	-	9,34 €
✓ UNE850561	BOUCHE METALLIQUE REGLABLE DIAMETRE 125 MM		1	P.	-	40,21 €
✓ UNE851908	BOUCHE AUTO REGLABLE MANCHETTE A JOINT 15M3H		1	P.	-	30,96 €
✓ UNE851909	BOUCHE AUTO REGLABLE MANCHETTE A JOINT 30M3H		1	P.	-	31,11 €
✓ UNE851912	BOUCHE AUTO REGLABLE MANCHETTE A JOINT 45M3H		1	P.	-	31,57 €
UNE851919	BOUCHE AUTO REGLABLE MANCHETTE A JOINT 20/75M3H		1	P.	-	52,28 €
UNE851923	BOUCHE AUTO REGLABLE MANCHETTE A JOINT 45/120M3H		1	P.	-	52,28 €
✓ UNE853284	BOUCHE HYGRO REGLABLE CUISINE 10/45/120 M3/H		1	P.	-	157,46 €
✓ UNE854090	ENTREE AIR AUTO RESERVATION 354X12 MM ACOUSTIQUE 22M3H BLANC		1	P.	-	26,61 €
✓ UNE854093	ENTREE AIR AUTO RESERVATION 354X12 MM ACOUSTIQUE 30M3H BLANC		1	P.	-	28,79 €
✓ UNE854096	ENTREE AIR AUTO RESERVATION 354X12 MM ACOUSTIQUE 45M3H BLANC		1	P.	-	32,08 €
✓ UNE854443	BOUCHE HYGRO REGLABLE CUISINE 10/45/135 M3/H		1	P.	-	157,46 €
✓ UNE854444	BOUCHE HYGRO BAIN DIAMETRE 80MM 5/40M3H		1	P.	-	103,00 €
UNE858304	DIFFUSEUR CIRCULAIRE BLANC A CONES FIXES DRACCORDEMENT 150 MM		1	P.	-	72,25 €
UNE858305	DIFFUSEUR CIRCULAIRE BLANC A CONES FIXES DRACCORDEMENT 200 MM		1	P.	-	93,37 €
✓ UNE858323	BOUCHE HYGRO REGLABLE WC PILE A DETECTION DE PRESENCE 5/30 M3/H		1	P.	-	108,71 €

Caractéristiques techniques, Conditionnement, Multiple de vente, Unité de facturation, visuels, Euroclasse, DEEE HT, PU HT en Euros et hors DEEE et Eco-mobilier; donnés à titre indicatif et susceptibles de modifications sans préavis, ils ne nous engagent qu'après confirmation expresse. Les prix unitaires indiqués sont ceux des réseaux COAXEL, REXEL et SCT, ils ne s'appliquent pas pour le réseau ESPACE ELEC.

Pour plus d'informations, consultez votre agence habituelle ou connectez-vous sur notre site internet rexel.fr - N.C-nous consulter.











✓ Produit stocké

VENTILATION

ACCESSOIRES DE VENTILATION TERTIAIRE ET COLLECTIVE

ACCESSOIRES DE VENTILATION TERTIAIRE ET COLLECTIVE



Référence	Désignation		Mult. vente	Unit. fact.	DEEE HT	P.U. HT
✓ UNE858889	ENTREE AIR HYGRO EC HY 7/40 BLANC		1	P.	-	38,29 €
✓ UNE863908	MANCHON FEMELLE GALVANISE SPIRACLIM DIAMETRE 125 MM		1	P.	-	3,79 €
✓ UNE864282	COUDE 90DEG GALVANISE SPIRACLIM D125 MM		1	P.	-	15,14 €
✓ UNE864499	PIQUAGE EXPRESS 90DEG GALVANISE SPIRACLIM DIAMETRE RACCORD RESEAU 125/125 MM		1	P.	-	5,87 €
✓ UNE867682	MANCHON RACCORD PLASTIQUE DIAMETRE 80 MM		1	P.	-	6,85 €
✓ UNE867742	COLLIER SUPPORT ISOLE DOUBLE FILETAGE POUR TIGE DE 8 OU 10 MM D125 MM		1	P.	-	10,45 €
✓ UNE867766	COUDE 90DEG GALVANISE A JOINT VELODUCT D125 MM		1	P.	-	17,20 €
✓ UNE867774	TE 90DEG GALVANISE A JOINTS VELODUCT DIAMETRE RACCORD RESEAU 125/125 MM		1	P.	-	22,54 €
✓ UNE867855	MANCHON MALE GALVANISE JOINT VELODUCT DIAMETRE 125 MM		1	P.	-	6,85 €
✓ UNE904264	CONDUIT GALVANISE SPIRALE LONGUEUR 3M DIAMETRE 160MM		1	P.	-	51,28 €
✓ UNE904328	CONDUIT GALVANISE SPIRALE LONGUEUR 3M DIAMETRE 125MM		1	P.	-	38,67 €

ACCESSOIRES DE VENTILATION TERTIAIRE ET COLLECTIVE - BOUCHE ET EA



Référence	Désignation		Mult. vente	Unit. fact.	DEEE HT	P.U. HT
✓ EL6422151	Gb 125 n - bouche fixe d'extraction cuisine avec manchon long diamètre 125		1	P.	-	13,56 €
✓ EL6523350	B 100 lk - bouche d'extraction réglable diamètre 100		1	P.	-	31,47 €
✓ EL6523351	B 125 lk - bouche d'extraction réglable diamètre 125		1	P.	-	35,41 €
EL6523352	B 160 lk - bouche d'extraction réglable diamètre 160		1	P.	-	47,21 €

Caractéristiques techniques, Conditionnement, Multiple de vente, Unité de facturation, visuels, Euroclasse, DEEE HT, PU HT en Euros et hors DEEE et Eco-mobilier; donnés à titre indicatif et susceptibles de modifications sans préavis. ils ne nous engageant qu'après confirmation expresse. Les prix unitaires indiqués sont ceux des réseaux COAXEL, REXEL et SCT, ils ne s'appliquent pas pour le réseau ESPACE ELEC.

Pour plus d'informations, consultez votre agence habituelle ou connectez-vous sur notre site internet rexel.fr - N.C-nous consulter.

✓ Produit stocké

ACCESSOIRES DE VENTILATION TERTIAIRE ET COLLECTIVE - BOUCHE ET EA



Référence	Désignation		Unit. vente	Unit. fact.	DEEE HT	P.U. HT
EL6523353	B 200 lk - bouche d'extraction réglable diamètre 200		1	P.	-	57,70 €
EL6523364	Bi 100 lk - bouche d'insufflation réglable diamètre 100		1	P.	-	34,10 €
EL6523365	Bi 125 lk - bouche d'insufflation réglable diamètre 125		1	P.	-	37,38 €
EL6523366	Bi 160 lk - bouche d'insufflation réglable diamètre 160		1	P.	-	49,18 €
EL6523367	Bi 200 lk - bouche d'insufflation réglable diamètre 200		1	P.	-	60,32 €
EL6520026	Bri 100 n - bouche d'insufflation réglable diamètre 100		1	P.	-	34,10 €
✓ EL6523875	Bri 160 n - bouche d'insufflation réglable diamètre 160		1	P.	-	49,18 €
✓ EL6523876	Bri 200 n - bouche d'insufflation réglable diamètre 200		1	P.	-	60,98 €
✓ EL6422146	Pb 80 n - bouche fixe d'extraction wc avec manchon long diamètre 80		1	P.	-	8,88 €
EL6523832	Mb 100 - manchon long a griffes pour bouches réglables type lk		1	P.	-	18,36 €
EL6523870	Bri 125 n - bouche d'insufflation réglable diamètre 125		1	P.	-	36,72 €
EL6523361	Mb 125 - manchon long a griffes pour bouches réglables type lk		1	P.	-	20,33 €
EL6523362	Mb 160 - manchon long a griffes pour bouches réglables type lk		1	P.	-	22,29 €
EL6523363	Mb 200 - manchon long a griffes pour bouches réglables type lk		1	P.	-	28,20 €
EL6524184	Mtm 100 - manchon a griffes acier diamètre 100		1	P.	-	11,15 €
✓ EL6524185	Mtm 200 - manchon a griffes acier diamètre 200		1	P.	-	19,02 €
✓ EL6525003	Man 125 j - manchette avec joint pour bouches autoreglables diamètre 125		1	P.	-	5,25 €
EL6525078	Mm 100 - manchette courte métallique diamètre 100		1	P.	-	4,59 €

Caractéristiques techniques, Conditionnement, Multiple de vente, Unité de facturation, visuels, Euroclasse, DEEE HT, PU HT en Euros et hors DEEE et Eco-mobilier; donnés à titre indicatif et susceptibles de modifications sans préavis, ils ne nous engagent qu'après confirmation expresse. Les prix unitaires indiqués sont ceux des réseaux COAXEL, REXEL et SCT, ils ne s'appliquent pas pour le réseau ESPACE ELEC.

Pour plus d'informations, consultez votre agence habituelle ou connectez-vous sur notre site internet rexel.fr - N.C-nous consulter.

✓ Produit stocké

VENTILATION

ACCESSOIRES DE VENTILATION TERTIAIRE ET COLLECTIVE

ACCESSOIRES DE VENTILATION TERTIAIRE ET COLLECTIVE - BOUCHE ET EA



Référence	Désignation	Mult. vente	Unit. fact.	DEEE HT	P.U. HT
EL6525079	Mm 125 - manchette courte metallique diametre 125	1	P.	-	5,25 €
EL6525080	Mm 160 - manchette courte metallique diametre 160	1	P.	-	7,21 €
EL6525081	Mm 200 - manchette courte metallique diametre 200	1	P.	-	8,52 €
✓ EL6533184	Mtm 125 - manchon a griffes acier diametre 125	1	P.	-	12,46 €
✓ EL6533185	Mtm 160 - manchon a griffes acier diametre 160	1	P.	-	15,74 €

ACCESSOIRES DE VENTILATION TERTIAIRE ET COLLECTIVE - ACCESSOIRES DE RESEAUX



Référence	Désignation	Mult. vente	Unit. fact.	DEEE HT	P.U. HT
✓ EL6523321	C 125 g - collier plat d125-sachet de 2	1	P.	-	7,47 €
✓ EL6523323	C 200 g - collier plat d200-sachet de 2	1	P.	-	8,05 €
✓ EL6523325	C 315 g - collier plat d315 -sachet de 2	1	P.	-	9,51 €
✓ EL6523381	Ma 1 piquage - mastic etancheite pot 1kg	1	P.	-	27,18 €
✓ EL6523382	Ma 6p - mastic etancheite pot 6kg	1	P.	-	106,00 €
✓ EL6523383	Bs 25 - bande susp. perfor. 25m	1	P.	-	58,44 €
✓ EL6523717	Ba 55 - bande adhesive p/interieur 50m	1	P.	-	38,05 €

Caractéristiques techniques, Conditionnement, Multiple de vente, Unité de facturation, visuels, Euroclasse, DEEE HT, PU HT en Euros et hors DEEE et Eco-mobilier; donnés à titre indicatif et susceptibles de modifications sans préavis. ils ne nous engagent qu'après confirmation expresse. Les prix unitaires indiqués sont ceux des réseaux COAXEL, REXEL et SCT, ils ne s'appliquent pas pour le réseau ESPACE ELEC.

Pour plus d'informations, consultez votre agence habituelle ou connectez-vous sur notre site internet rexel.fr - N.C-nous consulter.

✓ Produit stocké

ACCESSOIRES DE VENTILATION TERTIAIRE ET COLLECTIVE



Référence	Désignation	Mult. vente	Unit. fact.	DEEE HT	P.U. HT
1 ALD11051021	sc 831 f1 d200 ral 9010std	1	P.	-	49,93 €
2 ALD11051087	sf704r tp f16 d200 b/c/whi axb=600x600	1	P.	-	221,04 €
3 ALD11052039	awa251 300x300 cfg	1	P.	-	118,84 €
4 ALD11052240	ar637 f0 d125 cfg	1	P.	-	150,82 €
4 ALD11052241	ar637 f0 d160 cfg	1	P.	-	159,17 €
4 ALD11052242	ar637 f0 d200 cfg	1	P.	-	182,03 €
5 ALD11052246	bem 780 b/c/whi - d125	1	P.	-	88,41 €
6 ALD11098002	te galva +joint - d125/125	1	P.	-	18,07 €
6 ALD11098006	te galva +joint - d160/125	1	P.	-	20,18 €
6 ALD11098009	te galva +joint - d200/160	1	P.	-	30,60 €
6 ALD11098010	te galva +joint - d200/125	1	P.	-	23,71 €
7 ALD11098142	c 90DEG galva+joint d125 embouti	1	P.	-	15,10 €
7 ALD11098143	c 90DEG galva+joint d160 embouti	1	P.	-	24,17 €
8 ALD11098184	rcc galva +joint - d160/125	1	P.	-	13,58 €
8 ALD11098185	rcc galva +joint - d200/125	1	P.	-	17,31 €
8 ALD11098186	rcc galva +joint - d200/160	1	P.	-	15,97 €
9 ALD11052292	bim2 300 b/c/whi - d125	1	P.	-	89,71 €
9 ALD11052293	bim2 300 b/c/whi - d160	1	P.	-	99,34 €
9 ALD11052297	bim2 320 b/c/whi - d125	1	P.	-	89,71 €
9 ALD11052298	bim2 320 b/c/whi - d160	1	P.	-	99,34 €

GAINES ET CONDUITS PLASTIQUES

CONDUITS SOUPLES



Référence	Désignation	Mult. vente	Unit. fact.	DEEE HT	P.U. HT
1 ELG423360	Hexagaine 80 - conduit souple pvc type b en carton diametre 80	1	P.	-	44,63 €
1 ELG423362	Hexagaine 125 - conduit souple pvc type b en carton diametre 125	1	P.	-	67,77 €
ELG423034	T 82 b l 6 m - conduit souple pvc type b diametre 80	1	P.	-	13,78 €
ELG423037	T 127 b l 6 m - conduit souple pvc type b diametre 125	1	P.	-	20,39 €
ELG423070	T 162 b l 6 m - conduit souple pvc type b diametre 160	1	P.	-	28,24 €
2 ELG423050	T 82 cr l 6 m - conduit souple pvc calorifuge 6 m diametre 80	1	P.	-	47,94 €
2 ELG423051	T 82 cr l 10 m - conduit souple pvc calorifuge 10 m diametre 80	1	P.	-	80,45 €
2 ELG423053	T 127 cr l 6 m - conduit souple pvc calorifuge 6 m diametre 125	1	P.	-	65,57 €
2 ELG423054	T 127 cr l 10 m - conduit souple pvc calorifuge 10 m diametre 125	1	P.	-	106,89 €
2 ELG423142	T 162 cr l 6 m - conduit souple pvc calorifuge 6 m diametre 160	1	P.	-	88,16 €
3 ELG423041	T 82 a l 6 m - conduit souple pvc type a renforce diametre 80	1	P.	-	34,22 €
3 ELG423043	T 127 a l 6 m - conduit souple pvc type a renforce diametre 125	1	P.	-	49,05 €
3 ELG423048	Tr 140/60 a l 6 m - conduit souple pvc rectangulaire renforce section 140x60	1	P.	-	108,63 €
3 ELG423045	Tr 100/40 b l 10 m - conduit souple pvc rectangulaire type b section 100x40	1	P.	-	82,13 €
4 ELG423047	Tr 140/60 b l 10 m - conduit souple pvc rectangulaire type b section 140x60	1	P.	-	118,63 €
ELG423046	Tr 100/40 a l 6 m - conduit souple pvc rectangulaire renforce section 100x40	1	P.	-	74,68 €

Caractéristiques techniques, Conditionnement, Multiple de vente, Unité de facturation, visuels, Euroclasse, DEEE HT, PU HT en Euros et hors DEEE et Eco-mobilier; donnés à titre indicatif et susceptibles de modifications sans préavis, ils ne nous engagent qu'après confirmation expresse. Les prix unitaires indiqués sont ceux des réseaux COAXEL, REXEL et SCT, ils ne s'appliquent pas pour le réseau ESPACE ELEC. Pour plus d'informations, consultez votre agence habituelle ou connectez-vous sur notre site internet rexel.fr - N.C-nous consulter.

✓ Produit stocké

VENTILATION

GAINES ET CONDUITS PLASTIQUES

CONDUITS SOUPLES ALU



Référence	Désignation	Mult. vente	Unit. fact.	DEEE HT	P.U. HT
✓ EL6423027	T 82 alu cr 25 - conduit souple aluminium calorifuge diamètre 80 épaisseur 25	1	P.	-	48,80 €
✓ EL6423028	T 127 alu cr 25 - conduit souple aluminium calorifuge diamètre 125 épaisseur 25	1	P.	-	66,75 €
✓ EL6423025	T 82 alu cr 50 - conduit souple aluminium calorifuge diamètre 80 épaisseur 50	1	P.	-	77,41 €
✓ EL6423026	T 127 alu cr 50 - conduit souple aluminium calorifuge diamètre 125 épaisseur 50	1	P.	-	104,89 €
✓ EL6423060	T 162 alu cr 50 - conduit souple aluminium calorifuge diamètre 160 épaisseur 50	1	P.	-	130,13 €
✓ ① EL6423069	T 162 alu cr 25 13 m - conduit souple aluminium calorifuge 3 m diamètre 160	1	P.	-	54,75 €
✓ EL6423067	T 162 alu cr 25 16 m - conduit souple aluminium calorifuge 6 m diamètre 160	1	P.	-	89,75 €
✓ ② EL6423029	T 82 alu - conduit souple aluminium diamètre 80	1	P.	-	29,66 €
✓ ② EL6423030	T 127 alu - conduit souple aluminium diamètre 125	1	P.	-	43,34 €
✓ ③ EL6423031	Tr 100/40 alu - conduit souple aluminium rectangulaire section 100x40	1	P.	-	38,78 €
✓ ③ EL6423032	Tr 140/60 alu - conduit souple aluminium rectangulaire section 140x60	1	P.	-	57,03 €

RESEAUX RECTANGULAIRES



Référence	Désignation	Mult. vente	Unit. fact.	DEEE HT	P.U. HT
✓ EL6460000	Tr 55 x 110 p - 3m - tube rectangulaire plastique rigide section 55 x 110	1	P.	-	27,72 €
✓ EL6460007	Tr 55 x 220 p - 3m - tube rectangulaire plastique rigide section 55 x 220	1	P.	-	38,08 €
✓ EL6460001	Rd 55 x 110 - raccord droit rectangulaire plastique rigide section 55 x 110	1	P.	-	3,01 €
✓ EL6460008	Rd 55x220 - raccord droit rectangulaire plastique rigide section 55 x 220	1	P.	-	6,63 €
✓ EL6460002	Cv 55 x 110 - coude vertical 90DEG rectangulaire plastique rigide section 55 x 1	1	P.	-	5,42 €
✓ EL6460009	Cv 55 x 220 - coude vertical 90DEG rectangulaire plastique rigide section 55 x 2	1	P.	-	12,05 €
✓ EL6460003	Ch 55 x 110 - coude horizontal 90DEG rectangulaire plastique rigide section 55x1	1	P.	-	6,63 €
✓ EL6460010	Ch 55 x 220 - coude horizontal 90DEG rectangulaire plastique rigide section 55x2	1	P.	-	18,08 €
✓ EL6460004	Cmv 55x110x100 - coude mixte vertical section 55x110 en diamètre 100	1	P.	-	6,03 €

Caractéristiques techniques, Conditionnement, Multiple de vente, Unité de facturation, visuels, Euroclasse, DEEE HT, PU HT en Euros et hors DEEE et Eco-mobilier; donnés à titre indicatif et susceptibles de modifications sans préavis, ils ne nous engagent qu'après confirmation expresse. Les prix unitaires indiqués sont ceux des réseaux COAXEL, REXEL et SCT, ils ne s'appliquent pas pour le réseau ESPACE ELEC.

Pour plus d'informations, consultez votre agence habituelle ou connectez-vous sur notre site internet rexel.fr - N.C-nous consulter.

✓ Produit stocké

RESEAUX RECTANGULAIRES



Référence	Désignation		Mult. vente	Unit. fact.	DEEE HT	P.U. HT
✓ ELG460011	Cmv 55x220x125 - coude mixte vertical section 55x220 en diametre 125		1	P.	-	13,86 €
✓ ELG460005	Rmd 55x110x100 - raccord mixte droit section 55x110 en diametre 100		1	P.	-	6,03 €
✓ ELG460012	Rmd 55x220x125 - raccord mixte droit section 55x220 en diametre 125		1	P.	-	14,46 €
✓ ELG460006	Te 55x110x100 - te 90DEG plastique rigide section 55x110 avec diametre 100		1	P.	-	10,25 €
✓ ELG460018	Te 55x220x125 - te 90DEG plastique rigide section 55x220 avec diametre 125		1	P.	-	16,27 €
✓ ELG460013	Cav 55 x 110 - coude a angle variable rectangulaire section 55 x 110		1	P.	-	37,36 €
✓ ELG460015	Fr 55 x 110 - fixation rectangulaire section 55 x 110		1	P.	-	4,22 €
✓ ELG460016	Fr 55x220 - fixation rectangulaire section 55 x 220		1	P.	-	6,63 €
✓ ELG460017	Ra 100x80 - raccord adaptable diametre 100 et 110		1	P.	-	4,22 €
ELG460019	Bouchon 55x220 - bouchon rectangulaire section 55 x 220		1	P.	-	7,83 €
✓ ELG460021	Tr plat 55x110 - tube rectangulaire plat plastique rigide section 55 x 110		1	P.	-	13,86 €
✓ ELG460022	Tehr 55x220 - te horizontal rectangulaire plastique rigide section 55 x 220		1	P.	-	36,16 €
✓ ELG460023	Tehr 55x110 - te horizontal rectangulaire plastique rigide section 55 x 110		1	P.	-	28,93 €
ELG460024	Tehr 55x220x110 - te horizontal rectangulaire section 55x220 avec section 55x110		1	P.	-	89,80 €
✓ ELG460025	Cav 55x220 - coude a angle variable rectangulaire section 55 x 220		1	P.	-	66,89 €

Caractéristiques techniques, Conditionnement, Multiple de vente, Unité de facturation, visuels, Euroclasse, DEEE HT, PU HT en Euros et hors DEEE et Eco-mobilier; donnés à titre indicatif et susceptibles de modifications sans préavis, ils ne nous engagent qu'après confirmation expresse. Les prix unitaires indiqués sont ceux des réseaux COAXEL, REXEL et SCT, ils ne s'appliquent pas pour le réseau ESPACE ELEC.

Pour plus d'informations, consultez votre agence habituelle ou connectez-vous sur notre site internet rexel.fr - N.C-nous consulter.

✓ Produit stocké

VENTILATION

GAINES ET CONDUITS PLASTIQUES

CONDUITS ET ACCESSOIRES PLASTIQUES



Référence	Désignation	Mult. vente	Unit. fact.	DEEE HT	P.U. HT
✓ 1 ELG460030	T 100 rig - tube rigide pvc circulaire diametre 100	1	P.	-	28,93 €
✓ 1 ELG460036	T 125 rig - tube rigide pvc circulaire diametre 125	1	P.	-	50,62 €
✓ 2 ELG460031	Rdc 100 - raccord droit circulaire pvc diametre 100	1	P.	-	3,01 €
✓ 2 ELG460037	Rdc 125 - raccord droit circulaire pvc diametre 125	1	P.	-	6,63 €
✓ 3 ELG460032	Cc 100 - coude circulaire pvc diametre 100	1	P.	-	6,03 €
✓ 3 ELG460038	Cc 125 - coude circulaire pvc diametre 125	1	P.	-	16,27 €
4 ELG460033	Cavc 100 - coude a angle variable circulaire pvc diametre 100	1	P.	-	21,09 €
4 ELG460039	Cavc 125 - coude a angle variable circulaire pvc diametre 125	1	P.	-	30,13 €
5 ELG460034	Tehc 100 - tube en te circulaire pvc diametre 100	1	P.	-	15,67 €
✓ 5 ELG460040	Tehc 125 - tube en te circulaire pvc diametre 125	1	P.	-	20,49 €
ELG460035	Fc 100 - fixation circulaire diametre 100	1	P.	-	3,62 €
✓ ELG460041	Fc 125 - fixation circulaire diametre 125	1	P.	-	3,62 €

CLIP & GO



Référence	Désignation	Mult. vente	Unit. fact.	DEEE HT	P.U. HT
ELG464000	Csr 50x100 - conduit semi rigide pour reseaux clip & go section 50 x 100	1	P.	-	536,36 €
ELG464001	Csr 60x130 - conduit semi rigide pour reseaux clip & go section 60 x 130	1	P.	-	394,14 €
✓ ELG464013	Xj 50x100 - joint pour reseaux clip & go section 50x100	1	P.	-	52,43 €
ELG464014	Xj 60x130 - joint pour reseaux clip & go section 60x130	1	P.	-	46,40 €
ELG464009	Xch 50x100 - coude horizontal pour reseaux clip & go section 50x100	1	P.	-	28,93 €
ELG464010	Xch 60x130 - coude horizontal pour reseaux clip & go section 60x130	1	P.	-	31,94 €
ELG464007	Xcv 50x100 - coude vertical pour reseaux clip & go section 50x100	1	P.	-	27,72 €
ELG464008	Xcv 60x130 - coude vertical pour reseaux clip & go section 60x130	1	P.	-	30,74 €
ELG464017	Xrd 50x100 - connecteur droit pour reseaux clip & go section 50x100	1	P.	-	20,49 €

Caractéristiques techniques, Conditionnement, Multiple de vente, Unité de facturation, visuels, Euroclasse, DEEE HT, PU HT en Euros et hors DEEE et Eco-mobilier; donnés à titre indicatif et susceptibles de modifications sans préavis, ils ne nous engagent qu'après confirmation expresse. Les prix unitaires indiqués sont ceux des réseaux COAXEL, REXEL et SCT, ils ne s'appliquent pas pour le réseau ESPACE ELEC.









Pour plus d'informations, consultez votre agence habituelle ou connectez-vous sur notre site internet rexel.fr - N.C-nous consulter.

✓ Produit stocké

Référence	Désignation		Mult. vente	Unit. fact.	DEEE HT	P.U. HT
ELG464018	Xrd 60x130 - connecteur droit pour reseaux clip & go section 60x130		1	P.	-	22,30 €
ELG464004	Xrmd 60x130x125 - raccord mixte droit 60x130x125 clip & go avec bouchon		1	P.	-	77,14 €
ELG464005	Xcmv 50x100x125 - coude mixte vertical 50x100x125 clip & go avec bouchon		1	P.	-	56,65 €
ELG464006	Xcmv 60x130x125 - coude mixte vertical 60x130x125 clip & go avec bouchon		1	P.	-	62,07 €
ELG464015	Xb 50x100 - bouchon pour reseaux clip & go section 50x100		1	P.	-	6,03 €
ELG464016	Xb 60x130 - bouchon pour reseaux clip & go section 60x130		1	P.	-	7,23 €

GAINES ET CONDUITS PLASTIQUES



Référence	Désignation	diamètre (mm)	matériau		Mult. vente	Unit. fact.	DEEE HT	P.U. HT
✓ ALD11023002	coude mixte vertical eq.80 (40x100)	80	PVC		1	P.	-	4,80 €
✓ ALD11023017	raccord droit eq.80 (40x100)	80	PVC		1	P.	-	1,60 €
✓ ALD11023080	bride minigaine eq.80 (40x100)	80	PVC		1	P.	-	4,30 €
✓ ALD11023970	raccord droit eq.125 (60x200)	125	PVC		1	P.	-	5,90 €
✓ ALD11023971	barre minigaine 3m eq.125 (200x60)	125	PVC		1	P.	-	38,50 €
✓ ALD11023973	coude 90DEG horizont.eq.125 (60x200)	125	PVC		1	P.	-	13,41 €
✓ ALD11023974	coude 90DEG vertical eq.125 (60x200)	125	PVC		1	P.	-	10,95 €
✓ ALD11023975	coude mixte vertical eq.125 (60x200)	125	PVC		1	P.	-	10,45 €
✓ ALD11023976	coude 90DEG vertical eq.80 (40x100)	80	PVC		1	P.	-	8,36 €
✓ ALD11023977	coude 90DEG horizont.eq.80 (40x100)	80	PVC		1	P.	-	8,98 €

Caractéristiques techniques, Conditionnement, Multiple de vente, Unité de facturation, visuels, Euroclasse, DEEE HT, PU HT en Euros et hors DEEE et Eco-mobilier; donnés à titre indicatif et susceptibles de modifications sans préavis, ils ne nous engagent qu'après confirmation expresse. Les prix unitaires indiqués sont ceux des réseaux COAXEL, REXEL et SCT, ils ne s'appliquent pas pour le réseau ESPACE ELEC.

Pour plus d'informations, consultez votre agence habituelle ou connectez-vous sur notre site internet rexel.fr - N.C-nous consulter.

✓ Produit stocké

VENTILATION

GAINES ET CONDUITS PLASTIQUES

GAINES ET CONDUITS PLASTIQUES



Référence	Désignation	diamètre (mm)	matériau		Mult. vente	Unit. fact.	DEEE HT	PU. HT
✓ ALD11023978	raccord mixte droit eq.80 (40x100)	80	PVC		1	P.	-	9,35 €
✓ ALD11023979	te mixte vertical eq.125 (60x200)	125	PVC		1	P.	-	23,54 €
✓ ALD11023980	te 90DEG h eq.125 (60x200)	125	PVC		1	P.	-	23,12 €
✓ ALD11023994	coude mixte horizont eq.125 (60x200)	125	PVC		1	P.	-	14,90 €
✓ ALD11023995	raccord mixte droit eq.125 (60x200)	125	PVC		1	P.	-	11,19 €
✓ ALD11028081	bride minigaine eq.125 (60x200)	125	PVC		1	P.	-	4,67 €
✓ ALD11091102	barre minigaine 3m eq.80 (100x40)	80	PVC		1	P.	-	23,62 €
✓ ALD11091184	carton 12m algaine isolee d80	80	polyester		1	P.	-	88,86 €
✓ ALD11091185	carton 12m algaine isolee d125	125	polyester		1	P.	-	118,28 €
✓ ALD11091198	cart.20m algaine std d80	80	polyester		1	P.	-	56,65 €
✓ ALD11091199	cart.20m algaine std d125	125	polyester		1	P.	-	81,57 €
✓ ALD11091619	filet de 6m algaine isolee d80	80	polyester		1	P.	-	40,83 €
✓ ALD11091621	filet de 6m algaine isolee d125	125	polyester		1	P.	-	51,88 €
✓ ALD11091623	filet de 6m algaine isolee d160	160	polyester		1	P.	-	82,52 €
✓ ALD11091641	carton de 6m algaine isolee 50mm d80mm	80	polyester		1	P.	-	168,26 €
ALD11091642	carton de 6m algaine isolee 50mm d125mm	125	polyester		1	P.	-	202,45 €

Caractéristiques techniques, Conditionnement, Multiple de vente, Unité de facturation, visuels, Euroclasse, DEEE HT, PU HT en Euros et hors DEEE et Eco-mobilier; donnés à titre indicatif et susceptibles de modifications sans préavis, ils ne nous engagent qu'après confirmation expresse. Les prix unitaires indiqués sont ceux des réseaux COAXEL, REXEL et SCT, ils ne s'appliquent pas pour le réseau ESPACE ELEC.

Pour plus d'informations, consultez votre agence habituelle ou connectez-vous sur notre site internet rexel.fr - N.C= nous consulter.

✓ Produit stocké

GAINES ET CONDUITS MÉTAL

GAINES ET CONDUITS MÉTAL



Référence	Désignation	diamètre (mm)	longueur (mm)	couleur	Mult. vente	Unit. fact.	DEEE HT	P.U. HT
✓ 1 UNE820194	GAINES SEMI RIGIDE ALUMINIUM D160MM LONGUEUR 3 M	160	300	gris	1	P.	-	21,41 €
✓ 1 UNE820737	GAINES SEMI RIGIDE ALUMINIUM D200MM LONGUEUR 3 M	200	300	gris	1	P.	-	55,71 €
✓ 1 UNE820738	GAINES SEMI RIGIDE ALUMINIUM D250MM LONGUEUR 3 M	250	300	gris	1	P.	-	90,66 €
✓ 1 UNE820758	GAINES SEMI RIGIDE ALUMINIUM D315MM LONGUEUR 3 M	315	300	gris	1	P.	-	116,49 €
✓ 2 UNE907716	CONDUIT GALVANISE SPIRALE LONGUEUR 1M DIAMETRE 125MM	125	300	gris	1	P.	-	18,29 €
✓ 2 UNE907717	CONDUIT GALVANISE SPIRALE LONGUEUR 1M DIAMETRE 160MM	160	300	gris	1	P.	-	23,24 €
✓ 2 UNE907718	CONDUIT GALVANISE SPIRALE LONGUEUR 1M DIAMETRE 200MM	200	300	gris	1	P.	-	31,16 €
✓ 2 UNE907719	CONDUIT GALVANISE SPIRALE LONGUEUR 1M DIAMETRE 250MM	250	300	gris	1	P.	-	41,31 €
✓ 2 UNE907720	CONDUIT GALVANISE SPIRALE LONGUEUR 1M DIAMETRE 315MM	315	300	gris	1	P.	-	52,83 €
✓ 2 UNE904284	CONDUIT GALVANISE SPIRALE LONGUEUR 3M DIAMETRE 200MM	200	200	gris	1	P.	-	69,24 €
✓ 2 UNE904271	CONDUIT GALVANISE SPIRALE LONGUEUR 3M DIAMETRE 250MM	250	300	gris	1	P.	-	88,02 €
✓ 2 UNE904265	CONDUIT GALVANISE SPIRALE LONGUEUR 3M DIAMETRE 315MM	315	300	gris	1	P.	-	107,56 €

GAINES ET CONDUITS METAL - GAINES RIGIDES



Référence	Désignation	Mult. vente	Unit. fact.	DEEE HT	P.U. HT
✓ ELG523774	T 125/3 agr - conduit rigide galva 3m d125	1	P.	-	38,72 €
✓ ELG523775	T 160/3 agr - conduit rigide galva 3m d160	1	P.	-	52,33 €
✓ ELG523776	T 200/3 agr - conduit rigide galva 3m d200	1	P.	-	69,99 €
✓ ELG523777	T 250/3 agr - conduit rigide galva 3m d250	1	P.	-	89,02 €
✓ ELG523778	T 315/3 agr - conduit rigide galva 3m d315	1	P.	-	113,48 €

GAINES ET CONDUITS METAL - CONDUIT FLEXIBLE



Référence	Désignation	Mult. vente	Unit. fact.	DEEE HT	P.U. HT
✓ ELG523301	T 125 g - conduit flexible alu 3m d125	1	P.	-	31,37 €
✓ ELG523302	T 160 g - conduit flexible alu 3m d160	1	P.	-	39,58 €
✓ ELG523303	T 200 g - conduit flexible alu 3m d200	1	P.	-	48,93 €
✓ ELG523304	T 250 g - conduit flexible alu 3m d250	1	P.	-	72,03 €

Caractéristiques techniques, Conditionnement, Multiple de vente, Unité de facturation, visuels, Euroclasse, DEEE HT, PU HT en Euros et hors DEEE et Eco-mobilier; donnés à titre indicatif et susceptibles de modifications sans préavis, ils ne nous engagent qu'après confirmation expresse. Les prix unitaires indiqués sont ceux des réseaux COAXEL, REXEL et SCT, ils ne s'appliquent pas pour le réseau ESPACE ELEC.

Pour plus d'informations, consultez votre agence habituelle ou connectez-vous sur notre site internet rexel.fr - N.C-nous consulter.

✓ Produit stocké

VENTILATION

GAINES ET CONDUITS MÉTAL

GAINES ET CONDUITS METAL - CONDUIT FLEXIBLE



Référence	Désignation		Mult. vente	Unit. fact.	DEEE HT	P.U. HT
✓ EL6523305	T 315 g - conduit flexible alu 3m d315		1	P.	-	99,21 €
✓ EL6523301	T 125 af - conduit flexible galva 3m d125		1	P.	-	51,64 €
✓ EL6523302	T 160 af - conduit flexible galva 3m d160		1	P.	-	63,19 €
EL6523303	T 200 af - conduit flexible galva 3m d200		1	P.	-	79,50 €
EL6523304	T 250 af - conduit flexible galva 3m d250		1	P.	-	160,37 €
EL6523305	T 315 af - conduit flexible galva 3m d315		1	P.	-	233,75 €

GAINES ET CONDUITS METAL - ACCESSOIRES DE RESEAUX



Référence	Désignation		Mult. vente	Unit. fact.	DEEE HT	P.U. HT
✓ EL6523441	Bmf 125 - bouchon male / femelle d125		1	P.	-	4,76 €
✓ EL6523442	Bmf 160 - bouchon male / femelle d160		1	P.	-	6,12 €
✓ EL6523443	Bmf 200 - bouchon male / femelle d200		1	P.	-	7,47 €
✓ EL6523444	Bmf 250 - bouchon male / femelle d250		1	P.	-	8,15 €
EL6523445	Bmf 315 - bouchon male / femelle d315		1	P.	-	12,91 €
✓ EL6523421	Rmt 125 - raccord male d125		1	P.	-	4,01 €
✓ EL6523422	Rmt 160 - raccord male d160		1	P.	-	5,37 €
✓ EL6523423	Rmt 200 - raccord male d200		1	P.	-	5,44 €
✓ EL6523424	Rmt 250 - raccord male d250		1	P.	-	6,12 €





Caractéristiques techniques, Conditionnement, Multiple de vente, Unité de facturation, visuels, Euroclasse, DEEE HT, PU HT en Euros et hors DEEE et Eco-mobilier; donnés à titre indicatif et susceptibles de modifications sans préavis, ils ne nous engagent qu'après confirmation expresse. Les prix unitaires indiqués sont ceux des réseaux COAXEL, REXEL et SCT, ils ne s'appliquent pas pour le réseau ESPACE ELEC.

Pour plus d'informations, consultez votre agence habituelle ou connectez-vous sur notre site internet rexel.fr - N.C-nous consulter.

✓ Produit stocké

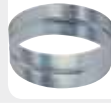
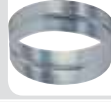
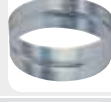
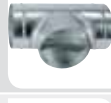
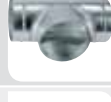
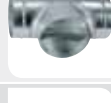
GAINES ET CONDUITS METAL - ACCESSOIRES DE RESEAUX

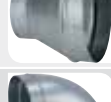
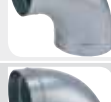
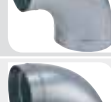

Référence	Désignation		Mult. vente	Unit. fact.	DEEE HT	P.U. HT
✓ ELG523425	Rmt 315 - raccord male d315		1	P.	-	7,47 €
✓ ELG523431	Rft 125 - raccord femelle d125		1	P.	-	6,80 €
✓ ELG523432	Rft 160 - raccord femelle d160		1	P.	-	8,15 €
✓ ELG523433	Rft 200 - raccord femelle d200		1	P.	-	6,80 €
✓ ELG523461	Te 125 - te egal d125		1	P.	-	20,80 €
✓ ELG523462	Te 160 - te egal d160		1	P.	-	29,90 €
✓ ELG523463	Te 200 - te egal d200		1	P.	-	37,37 €
✓ ELG523481	Te 160/125 - te inegal d160/125		1	P.	-	22,03 €
✓ ELG523464	Te 250 - te egal d250		1	P.	-	53,68 €
✓ ELG523471	réduction conique 160/125 - reduction conique d160/125		1	P.	-	16,10 €
✓ ELG523472	réduction conique 200/160 - reduction conique d200/160		1	P.	-	20,39 €
✓ ELG523478	réduction conique 200/125 - reduction conique d200/125		1	P.	-	22,42 €
✓ ELG523521	C 125/90 - coude a 90 d125		1	P.	-	18,11 €
✓ ELG523522	C 160/90 - coude a 90 d160		1	P.	-	23,78 €
✓ ELG523523	C 200/90 - coude a 90 d200		1	P.	-	38,73 €
✓ ELG523524	C 250/90 - coude a 90 d250		1	P.	-	53,00 €

Caractéristiques techniques, Conditionnement, Multiple de vente, Unité de facturation, visuels, Euroclasse, DEEE HT, PU HT en Euros et hors DEEE et Eco-mobilier; donnés à titre indicatif et susceptibles de modifications sans préavis, ils ne nous engagent qu'après confirmation expresse. Les prix unitaires indiqués sont ceux des réseaux COAXEL, REXEL et SCT, ils ne s'appliquent pas pour le réseau ESPACE ELEC.

Pour plus d'informations, consultez votre agence habituelle ou connectez-vous sur notre site internet rexel.fr - N.C-nous consulter.

✓ Produit stocké

VENTILATION

GAINES ET CONDUITS MÉTAL

GAINES ET CONDUITS METAL - ACCESSOIRES DE RESEAUX



Référence	Désignation		Mult. vente	Unit. fact.	DEEE HT	P.U. HT
✓ EL6523525	C 315/90 - coude a 90 d315		1	P.	-	63,19 €
✓ EL6523800	Ps 125/125 - piquage express d125 p/d125		1	P.	-	8,83 €
✓ EL6523801	Ps 125/160 - piquage express d125 p/d160		1	P.	-	8,83 €
✓ EL6523802	Ps 125/200 - piquage express d125 p/d200		1	P.	-	8,83 €

GAINES ET CONDUITS METAL - ACCESSOIRES DE RESEAUX A JOINT



Référence	Désignation		Mult. vente	Unit. fact.	DEEE HT	P.U. HT
✓ EL6529352	Rmt 125 j - rac.male av.joints d125		1	P.	-	9,51 €
✓ EL6529353	Rmt 160 j - rac.male av.joints d160		1	P.	-	10,87 €
EL6547368	Bmf 125 j - bouchon male/femele d125/j		1	P.	-	16,99 €
EL6547352	Bmf 160 j - bouchon male/femelle d160 j		1	P.	-	20,39 €
✓ EL6529002	Te 125 j - te egal av.joints d125		1	P.	-	29,22 €
✓ EL6529005	Te 160 j - te egal av.joints d160		1	P.	-	38,73 €
✓ EL6529006	Te 160/125 j - te inegal av. joints d160/125		1	P.	-	33,98 €
✓ EL6529601	C 125/90 j - coude a 90 av.joints d125		1	P.	-	27,18 €
✓ EL6529602	C 160/90 j - coude a 90 av.joints d160		1	P.	-	38,73 €
✓ EL6529402	Rcc 160/125 j - reduc.conique av.jts d160/125		1	P.	-	21,74 €

Caractéristiques techniques, Conditionnement, Multiple de vente, Unité de facturation, visuels, Euroclasse, DEEE HT, PU HT en Euros et hors DEEE et Eco-mobilier; donnés à titre indicatif et susceptibles de modifications sans préavis, ils ne nous engagent qu'après confirmation expresse. Les prix unitaires indiqués sont ceux des réseaux COAXEL, REXEL et SCT, ils ne s'appliquent pas pour le réseau ESPACE ELEC.

Pour plus d'informations, consultez votre agence habituelle ou connectez-vous sur notre site internet rexel.fr - N.C.=nous consulter.

✓ Produit stocké

GAINES ET CONDUITS MÉTAL



Référence	Désignation	diamètre (mm)	longueur (m)	matériau	Mult. vente	Unit. fact.	DEEE HT	P.U. HT
✓ 1 ALD11030108	sort.toit d160 tuile	160	500	autre	1	P.	-	132,26 €
✓ ALD11091010	rix adhes. toile rav 50mm x 50m		50	argent	1	P.	-	21,32 €
✓ 2 ALD11091243	bs galva 3m - d125	125	3000	acier	1	P.	-	24,14 €
✓ 2 ALD11091245	bs galva 3m - d160	160	3000	acier	1	P.	-	30,81 €
✓ 2 ALD11091246	bs galva 3m - d200	200	3000	acier	1	P.	-	41,24 €
✓ 2 ALD11091247	bs galva 3m - d250	250	3000	acier	1	P.	-	54,86 €
✓ 2 ALD11091248	bs galva 3m - d315	315	3000	acier	1	P.	-	69,57 €
✓ 3 ALD11093382	c 90DEG galva - d125 embouti	125		acier	1	P.	-	11,84 €
✓ 4 ALD11093503	rcc galva - d160/125	160-125		acier	1	P.	-	10,20 €

ALGAINE ALUMINIUM



Référence	Désignation	matériau	longueur (mm)	diamètre (mm)	matériau isolant	Mult. vente	Unit. fact.	DEEE HT	P.U. HT
✓ 1 ALD11091903	10m algaine alu m0 d125	aluminium	10000	125	autre	1	P.	-	38,25 €
✓ 2 ALD11091917	10m algaine alu calo.m0-m1 d125	aluminium	10000	125	fibres minérales	1	P.	-	99,45 €
✓ 2 ALD11091920	10m algaine alu calo.m0-m1 d200	aluminium	10000	200	fibres minérales	1	P.	-	140,56 €
2 ALD11091935	10m algaine alu inso.m0-m1 d200	aluminium	10000	200	fibres minérales	1	P.	-	146,30 €
2 ALD11091936	10m algaine alu inso.m0-m1 d250	aluminium	10000	250	fibres minérales	1	P.	-	171,16 €

ALFLEX ALU COMPACTEE



Référence	Désignation	diamètre (mm)	longueur (m)	matériau	Mult. vente	Unit. fact.	DEEE HT	P.U. HT
✓ 1 ALD11091823	3m alflect alu compact d125	125	3000	aluminium	1	P.	-	20,95 €
✓ 1 ALD11091825	3m alflect alu compact d160	160	3000	aluminium	1	P.	-	29,45 €



rexel.fr 100% connecté avec votre métier



Devis en ligne



Paniers favoris



Commande rapide



Commande avant 18h = livraison le lendemain



Click & Collect



Suivi de commandes visuel

Caractéristiques techniques, Conditionnement, Multiple de vente, Unité de facturation, visuels, Euroclasse, DEEE HT, PU HT en Euros et hors DEEE et Eco-mobilier; donnés à titre indicatif et susceptibles de modifications sans préavis, ils ne nous engagent qu'après confirmation expresse. Les prix unitaires indiqués sont ceux des réseaux COAXEL, REXEL et SCT, ils ne s'appliquent pas pour le réseau ESPACE ELEC. Pour plus d'informations, consultez votre agence habituelle ou connectez-vous sur notre site internet rexel.fr - N.C-nous consulter.



PRODUCTION D'EAU CHAUDE SANITAIRE

CHAUFFAGE ET DÉSHUMIDIFICATION DES PISCINES

CONFORT ET HYGIÈNE

PRODUCTION D'ÉNERGIE PHOTOVOLTAÏQUE

VENTILATION

VENTILATEURS HÉLICOÏDES MURAUX ET EXTRACTEURS DE CONDUIT

VENTILATEURS HÉLICOÏDES MURAUX ET EXTRACTEURS DE CONDUIT



Référence	Désignation	Mult. vente	Unit. fact.	DEEE HT	P.U. HT
✓ 1 UNE010241	HELICOÏDE MURAL PALES PLASTIQUE 4POLES D315 MM MONOPHASE	1	P.	-	704,58 €
✓ 1 UNE010243	HELICOÏDE MURAL PALES PLASTIQUE 4POLES D400 MM MONOPHASE	1	P.	-	891,17 €
UNE250010	EXTRACTEUR SILENT IN LINE POUR RESEAU DE GAINES 2 VITESSES 180/240 M3/H D100 MM	1	P.	1,67 €	316,30 €
✓ UNE250011	EXTRACTEUR SILENT IN LINE POUR RESEAU DE GAINES 2 VITESSES 280/380 M3/H D125 MM	1	P.	1,67 €	365,03 €
✓ 2 UNE250012	EXTRACTEUR SILENT IN LINE POUR RESEAU DE GAINES 2 VITESSES 430/580 M3/H D150/160	1	P.	-	533,03 €
✓ 3 UNE250454	EXTRACTEUR IN LINE POUR RESEAU DE GAINES 2 VITESSES 130/160 M3/H D100 MM	1	P.	1,67 €	181,34 €
✓ UNE250455	EXTRACTEUR IN LINE POUR RESEAU DE GAINES 2 VITESSES 210/360 M3/H D125 MM	1	P.	1,67 €	298,32 €
✓ UNE250456	EXTRACTEUR IN LINE POUR RESEAU DE GAINES 2 VITESSES 400/535 M3/H D150 MM	1	P.	-	404,37 €
✓ UNE250458	EXTRACTEUR IN LINE POUR RESEAU DE GAINES 2 VITESSES 400/535 M3/H D160 MM	1	P.	-	444,91 €
✓ 4 UNE820186	GAINES SEMI RIGIDE ALUMINIUM D100MM LONGUEUR 3 M	1	P.	-	12,93 €
✓ 4 UNE820190	GAINES SEMI RIGIDE ALUMINIUM D125MM LONGUEUR 3 M	1	P.	-	16,11 €
✓ 4 UNE820192	GAINES SEMI RIGIDE ALUMINIUM D150MM LONGUEUR 3 M	1	P.	-	20,94 €

AÉRATEURS

AÉRATEURS - AÉRATEURS ULTRA SILENCIEUX



Référence	Désignation	diamètre (mm)	hauteur (mm)	largeur (mm)	poids (kg)	Mult. vente	Unit. fact.	DEEE HT	P.U. HT
✓ 1 UNE400005	AERATEUR ULTRA SILENCIEUX 175M3H EXTRA PLAT CLAPET ANTIRETOUR TEMPO REGLABLE	118				1	P.	0,83 €	211,92 €
✓ 2 UNE402884	AERATEUR ULTRA SILENCIEUX 100M3H EXTRA PLAT CLAPET ANTIRETOUR	100	158	158	0,47	1	P.	0,83 €	111,61 €
✓ 2 UNE402885	AERATEUR ULTRA SILENCIEUX 100M3H EXTRA PLAT CLAPET ANTIRETOUR TEMPO REGLABLE	100	158	158	0,47	1	P.	0,83 €	174,74 €
✓ 2 UNE402886	AERATEUR ULTRA SILENCIEUX 100M3H EXTRA PLAT CLAPET ANTIRETOUR HYGROSTAT	100	158	158	0,47	1	P.	0,83 €	202,89 €
✓ 3 UNE403400	AERATEUR ULTRA SILENCIEUX 100M3H EXTRA PLAT CLAPET ANTIRETOUR DETECTION PRESENCE	100	158	158	0,47	1	P.	0,83 €	204,74 €
✓ 4 UNE403602	KIT AERATEUR ULTRA SILENCIEUX 100M3H SILENT-100 CZ + TRANSFO 230/12VOLTS	100	158	158	0,47	1	P.	0,83 €	217,74 €
✓ 4 UNE403603	KIT AERATEUR ULTRA SILENCIEUX 100M3H SILENT-100 CHZ + TRANSFO 230/12 VOLTS	100	158	158	0,47	1	P.	0,83 €	324,92 €

AÉRATEURS - AÉRATEURS DESIGN



Référence	Désignation	diamètre (mm)	hauteur (mm)	largeur (mm)	poids (kg)	Mult. vente	Unit. fact.	DEEE HT	P.U. HT
✓ 5 UNE403500	AERATEUR DESIGN ULTRA SILENCIEUX 100M3H EXTRA PLAT CLAPET ANTIRETOUR	100	188	188	0,47	1	P.	0,83 €	123,98 €
✓ 5 UNE403501	AERATEUR DESIGN ULTRA SILENCIEUX 100M3H EXTRA PLAT CLAPET ANTIRETOUR TEMPO REGLA	100	188	188	0,47	1	P.	0,83 €	185,89 €
✓ 5 UNE403502	AERATEUR DESIGN ULTRA SILENCIEUX 100M3H EXTRA PLAT CLAPET ANTIRETOUR HYGROSTAT	100				1	P.	0,83 €	223,13 €

Caractéristiques techniques, Conditionnement, Multiple de vente, Unité de facturation, visuels, Euroclasse, DEEE HT, PU HT en Euros et hors DEEE et Eco-mobilier; donnés à titre indicatif et susceptibles de modifications sans préavis, ils ne nous engageant qu'après confirmation expresse. Les prix unitaires indiqués sont ceux des réseaux COAXEL, REXEL et SCT, ils ne s'appliquent pas pour le réseau ESPACE ELEC. ✓ Produit stocké

Pour plus d'informations, consultez votre agence habituelle ou connectez-vous sur notre site internet rexel.fr - N.C-nous consulter.

AÉRATEURS - AÉRATEURS ECOAIR



6

Référence	Désignation	Mult. vente	Unit. fact.	DEEE HT	P.U. HT
✓ 6 UNE420107	ECOAIR SLC Aérateur permanent centrifuge basse consommation réglable 15 / 30 / 45 m3/h + boost 65 m3/h	1	P.	0,83 €	184,21 €
6 UNE420108	ECOAIR TLC Aérateur permanent centrifuge basse consommation réglable 15 / 30 / 45 m3/h + boost 65 m3/h avec temporisation réglable	1	P.	0,83 €	187,36 €
✓ 6 UNE420109	ECOAIR HLC Aérateur permanent centrifuge basse consommation réglable 15 / 30 / 45 m3/h + boost 65 m3/h avec hygrostat	1	P.	0,83 €	201,59 €

AÉRATEURS - AÉRATEURS ACOAIR



6

Référence	Désignation	Mult. vente	Unit. fact.	DEEE HT	P.U. HT
6 UNE420114	ECOAIR DLC Aérateur permanent centrifuge basse consommation réglable 15 / 30 / 45 m3/h + boost 65 m3/h avec détection de présence	1	P.	0,83 €	195,21 €

AÉRATEURS - AÉRATEURS PERMANENT



7

Référence	Désignation	Mult. vente	Unit. fact.	DEEE HT	P.U. HT
7 UNE420105	AÉRATEUR PERMANENT CENTRIFUGE 15-30-45 M3/H-HYGR0-TEMPO BASSE CONSO Aérateur centrifuge permanent débit réglable 15-30-45 m3/h avec boost 65 m3/h - hygrostat + temporisation basse consommation	1	P.	0,83 €	254,15 €

AERATEURS - EXTRACTION CONTINUE CURV GENIUS



1

Référence	Désignation	Mult. vente	Unit. fact.	DEEE HT	P.U. HT
✓ 1 ELG123239	Curv Genius 100 IH - Extracteur individuel continu intelligent hydro diamètre 100	1	P.	0,83 €	264,02 €
✓ ELG123240	Curv Genius 100 T - Extracteur individuel continu intelligent tempo diamètre 100	1	P.	0,83 €	243,50 €

AERATEURS - EXTRACTION CONTINUE CURV CONFORT



2

Référence	Désignation	Mult. vente	Unit. fact.	DEEE HT	P.U. HT
✓ 2 ELG123235	Curv Confort 100 - Extracteur individuel continu 1 allure diamètre 100	1	P.	0,83 €	166,90 €
✓ ELG123237	Curv Confort 100 HY - Extracteur individuel continu hygrovariable diamètre 100	1	P.	0,83 €	236,66 €
✓ ELG123238	Curv Confort 120 I - Extracteur individuel continu 2 allures diamètre 120	1	P.	0,83 €	180,58 €

Caractéristiques techniques, Conditionnement, Multiple de vente, Unité de facturation, visuels, Euroclasse, DEEE HT, PU HT en Euros et hors DEEE et Eco-mobilier; donnés à titre indicatif et susceptibles de modifications sans préavis, ils ne nous engagent qu'après confirmation expresse. Les prix unitaires indiqués sont ceux des réseaux COAXEL, REXEL et SCT, ils ne s'appliquent pas pour le réseau ESPACE ELEC.

✓ Produit stocké

Pour plus d'informations, consultez votre agence habituelle ou connectez-vous sur notre site internet rexel.fr - N.C-nous consulter.

VENTILATION

AÉRATEURS

AÉRATEURS - EXTRACTION PONCTUELLE CURV FLASH



Référence	Désignation	Mult. vente	Unit. fact.	DEEE HT	P.U. HT
✓ 3 ELG123242	Curv Flash 100 I - Extracteur individuel ponctuel diamètre 100	1	P.	0,83 €	110,81 €
✓ ELG123243	Curv Flash 100 T - Extracteur individuel ponctuel temporisé diamètre 100	1	P.	0,83 €	166,90 €
✓ ELG123245	Curv Flash 100 PIR - Extracteur individuel ponctuel infrarouge diamètre 100	1	P.	0,83 €	187,42 €
✓ ELG123244	Curv Flash 100 HY - Extracteur individuel ponctuel hygrovariable diamètre 100	1	P.	0,83 €	194,26 €
✓ ELG123246	Curv Flash 120 I - Extracteur individuel ponctuel diamètre 120	1	P.	0,83 €	124,49 €
✓ ELG123247	Curv Flash 120 T - Extracteur individuel ponctuel temporisé diamètre 120	1	P.	0,83 €	173,74 €
ELG123248	Curv Flash 120 HY - Extracteur individuel ponctuel hygrovariable diamètre 120	1	P.	0,83 €	221,62 €
✓ ELG123249	Curv Flash 150 I - Extracteur individuel ponctuel diamètre 150	1	P.	0,83 €	153,22 €

AÉRATEURS - EXTRACTION PONCTUELLE SPECIFIQUE



Référence	Désignation	Mult. vente	Unit. fact.	DEEE HT	P.U. HT
✓ 4 ELG123097	Vco 100 - ventilateur individuel intermittent en conduits courts diamètre 100	1	P.	0,17 €	75,20 €
✓ 4 ELG123093	Vco 120 - ventilateur intermittent en conduits courts diamètre 120	1	P.	0,83 €	114,89 €
5 ELG123171	Avm 150 a - extracteur individuel petit tertiaire	1	P.	0,83 €	215,86 €

AÉRATEURS - EXTRACTION CONTINUE SPECIFIQUE



Référence	Désignation	Mult. vente	Unit. fact.	DEEE HT	P.U. HT
✓ 6 ELG123106	Vcm easy 100 3v - ventilateur individuel permanent en conduits diamètre 100	1	P.	0,83 €	193,85 €
✓ 6 ELG123107	Vcm easy 125 3v - ventilateur individuel permanent en conduits diamètre 125	1	P.	0,83 €	258,47 €
✓ 6 ELG123108	Vcm easy 150 3v - ventilateur individuel permanent en conduits diamètre 150	1	P.	0,83 €	331,44 €
✓ 7 ELG123183	Airea 2 cuisine - extracteur individuel permanent par vmr diamètre 100	1	P.	0,83 €	345,08 €
✓ 7 ELG123184	Airea 2 15 - extracteur individuel permanent par vmr diamètre 100 15 m ³ /h	1	P.	0,83 €	210,29 €
✓ 7 ELG123185	Airea 2 30 - extracteur individuel permanent par vmr diamètre 100 30 m ³ /h	1	P.	0,83 €	210,29 €
✓ 8 ELG123039	Mono df It - extracteur individuel double flux pièce par pièce	1	P.	0,83 €	662,89 €

AÉRATEURS - ACCESSOIRES AÉRATEURS



Référence	Désignation	Mult. vente	Unit. fact.	DEEE HT	P.U. HT
✓ 9 ELG123075	Sm 125 - accessoire extraction individuelle volet automatique extérieur	1	P.	-	17,19 €
✓ 10 ELG311006	Vem 1.5 - variateur électronique de tension	1	P.	-	110,64 €
11 ELG123045	Ktm 100 - kit traversée de mur diamètre 100	1	P.	-	71,72 €

Caractéristiques techniques, Conditionnement, Multiple de vente, Unité de facturation, visuels, Euroclasse, DEEE HT, PU HT en Euros et hors DEEE et Eco-mobilier; donnés à titre indicatif et susceptibles de modifications sans préavis. ils ne nous engageant qu'après confirmation expresse. Les prix unitaires indiqués sont ceux des réseaux COAXEL, REXEL et SCT, ils ne s'appliquent pas pour le réseau ESPACE ELEC.

✓ Produit stocké

Pour plus d'informations, consultez votre agence habituelle ou connectez-vous sur notre site internet rexel.fr - N.C-nous consulter.

CHAUFFAGE TERTIAIRE ET INDUSTRIEL



**PLUS LÉGER, PLUS RAPIDE, PLUS PRATIQUE
QU'UN CATALOGUE**

■ Découvrez ■ Suivez
■ Trouvez ■ Transformez

A télécharger gratuitement sur [Rexel.fr](#)

Ac

AÉROTHERMES

TIGER



"Les Tiger sont une gamme d'aérothermes robustes et compacts destinés aux professionnels ayant de hautes exigences. L'aérotherme Tiger est portable, les modèles jusqu'à 15 kW pouvant également être suspendus au mur. L'aérotherme Tiger est doté d'un design compact et robuste en tôle d'acier avec une finition rouge. Le cadre tubulaire robuste fait office de poignée de transport bien équilibrée et ergonomique. Sa conception le protège contre les chocs et les vibrations et permet une utilisation dans les environnements difficiles."

Référence	Désignation	puissance (W)	largeur (mm)	hauteur (mm)	profondeur (mm)	poids (kg)	tension nominale (Un) (V)	Mult. vente	Unit. fact.	DEEE HT	P.U. HT
✓ 1 FC1P31	P31 Aéroth portable 3kW 230V	3000	290	450	390	6	230	1	P.	-	449,90 €
1 FC1P33-0	P33-0 Aéroth portab 3kW 400V3	3000	290	450	390	6.3	400	1	P.	-	478,64 €
1 FC1P51	P51 Aéroth portable 5kW 230V	5000	290	450	390	6.4	230	1	P.	-	655,67 €
1 FC1P53-0	P53-0 Aéroth portab 5kW 400V3	5000	290	450	390	6.7	400	1	P.	-	715,57 €
✓ 1 FC1P93-0	P93-0 Aéroth portab 9kW 400V3	9000	350	530	480	10.2	400	1	P.	-	837,63 €
2 FC1P153	P153 Aéroth portable 15kW 400V	15000	410	510	530	15.9	400	1	P.	-	1163,06 €
FC1P203	P203 Aéroth portable 20kW 400V	20000	630	590	600	29.5	400	1	P.	-	1627,39 €
FC1P303	P303 Aéroth portable 30kW 400V	30000	630	590	600	30.5	400	1	P.	-	1947,14 €

PANTHER



"La série Panther est une gamme d'aérothermes fixes, très silencieux et efficaces. Ils sont conçus pour le chauffage, le séchage et la ventilation d'ateliers, de salles de sport, de magasins, de salles de réunion et de séchoirs. Le coffret mélangeur (accessoire) permet de combiner chauffage et ventilation, en mélangeant l'air vicié et l'air extérieur. L'aérotherme Panther présente un design épuré classique et il est fabriqué dans une tôle d'acier émaillé blanc."

Référence	Désignation	puissance (W)	tension nominale (Un) (V)	Mult. vente	Unit. fact.	DEEE HT	P.U. HT
✓ 1 FC1SE06N	SE06N Aéroth fixe 6kW 400V3N-	6000	400	1	P.	-	1024,04 €
✓ 1 FC1SE09N	SE09N Aéroth fixe 9kW 400V3N-	9000	400	1	P.	-	1083,52 €
✓ 1 FC1SE12N	SE12N Aéroth fixe 12kW 400V3N-	12000	400	1	P.	-	1128,80 €
✓ 1 FC1SE15N	SE15N Aéroth fixe 15kW 400V3N-	15000	400	1	P.	-	1112,14 €
✓ 2 FC1SE20N	SE20N Aéroth fixe 20kW 400V3N-	20000	400	1	P.	-	1414,58 €
2 FC1SE30N	SE30N Aéroth fixe 30kW 400V3N-	30000	400	1	P.	-	1726,52 €

CAT



Les CAT sont une série s'aérothermes compacts et robustes destinés à une utilisation fixe. Ils conviennent pour le chauffage de locaux tels que les petits entrepôts, les garages, ateliers, magasins etc. La fixation murale comprise permet une inclinaison de 10°. Ils sont munis d'un sélecteur de puissance intégré ainsi que d'un sélecteur de fonction sur lequel on choisit si le thermostat (à commander séparément) régle à la fois la ventilation et le chauffage ou le chauffage seulement.

Référence	Désignation	puissance (W)	tension nominale (Un) (V)	Mult. vente	Unit. fact.	DEEE HT	P.U. HT
✓ 1 FC1C3N	C3N Aéroth fixe CAT 3kW 230V	3000	230	1	P.	-	567,22 €
✓ 1 FC1C5N	C5N Aéroth fixe 5kW 400V3N-	5000	400	1	P.	-	684,41 €
✓ 1 FC1C9N	C9N Aéroth fixe 9kW 400V3N-	9000	400	1	P.	-	768,18 €

Caractéristiques techniques, Conditionnement, Multiple de vente, Unité de facturation, visuels, Euroclasse, DEEE HT, PU HT en Euros et hors DEEE et Eco-mobilier; donnés à titre indicatif et susceptibles de modifications sans préavis. ✓ Produit stocké
 ils ne nous engageant qu'après confirmation expresse. Les prix unitaires indiqués sont ceux des réseaux COAXEL, REXEL et SCT, ils ne s'appliquent pas pour le réseau ESPACE ELEC.
 Pour plus d'informations, consultez votre agence habituelle ou connectez-vous sur notre site internet rexel.fr - N.C-nous consulter.

CHAUFFAGE TERTIAIRE ET INDUSTRIEL

AÉROTHERMES

AÉROTHERMES



Référence	Désignation	puissance de raccordement (W)	largeur (mm)	hauteur (mm)	profondeur (mm)	poids (kg)	tension assignée (Ue) (V)	Mult. vente	Unit. fact.	DEEE HT	P.U. HT
✓ 1 APP0040271AA	Aerotherm.Mini Mobile 3500/2000W	3500/2000	330	450	330	7.7	230	1	P.	1,67 €	644,74 €
2 APP0040273AA	Aerotherme Mobile 9000/6000W	9000/6000	420	510	450	12	230	1	P.	1,67 €	1 010,04 €
2 APP0040275AA	Aerotherme Mobile 7.5/15Kw	15000/7500	420	510	475	15	230	1	P.	1,67 €	1 228,89 €
✓ 3 APP0040291AA	Aerotherme 2 Allures 4500W	4500/3000	420	330	505	20,7	230/400	1	P.	1,67 €	1 141,14 €
✓ 3 APP0040292AA	Aerotherme 2 Allures 6000W	6000/4000	420	330	505	21,7	230/400	1	P.	1,67 €	1 174,27 €
✓ 3 APP0040293AA	Aerotherme 2 Allures 9000W	9000/6000	470	380	545	25,1	230/400	1	P.	1,67 €	1 228,39 €
✓ 3 APP0040294AA	Aerotherme 2 Allures 12000W	12000/8000	470	380	545	25,1	400	1	P.	1,67 €	1 358,72 €
✓ 3 APP0040295AA	Aerotherme 2 Allures 15000W	15000/10000	470	380	545	25,1	400	1	P.	1,67 €	1 529,65 €
3 APP0040296AA	Aerotherme 2 Allures 18000W	18000/9000	520	430	615	34,5	400	1	P.	1,67 €	1 947,75 €
3 APP0040297AA	Aerotherme 2 Allures 24000W	24000/12000	520	430	615	34,5	400	1	P.	1,67 €	2 059,64 €

AÉROTHERMES



Référence	Désignation	puissance de raccordement (W)	largeur (mm)	tension nominale (Un) (V)	hauteur (mm)	profondeur (mm)	puissance (W)	poids (kg)	tension assignée (Ue) (V)	Mult. vente	Unit. fact.	DEEE HT	P.U. HT
✓ 1 UNE683242	AÉROTHERME ELECTRIQUE MURAL COMMANDE ET THERMOSTAT OPTION MONOPHASE 1500/3000W	3000	370	230	450	300	3000	10	230	1	P.	1,67 €	594,37 €
1 UNE683243	AÉROTHERME ELECTRIQUE MURAL TRIPHASE 400+N 2500/5000W	5000	370	400	450	300	5000	10	230	1	P.	1,67 €	993,66 €
2 UNE684370	AÉROTHERME ELECTRIQUE MOBILE COMMANDE + THERMOSTAT MONOPHASE 1500/3000W	3000	395	230	490	333	3000	6	230	1	P.	1,67 €	614,50 €
2 UNE684371	AÉROTHERME ELECTRIQUE MOBILE COMMANDE + THERMOSTAT TRIPHASE 400+N 2500/5000W	5000	395	400	490	333	5000	6,5	230	1	P.	1,67 €	1 027,07 €

RIDEAUX D'AIR

PA2200CE



Le PA2200CE est un rideau d'air compact adapté à la plupart des entrées standard jusqu'à 2m20 de hauteur. Le rideau d'air dispose d'un système de commande intégré et peut également être commandé à distance, ce qui facilite d'autant son utilisation.



Référence	Désignation	puissance de raccordement (W)	largeur (mm)	hauteur (mm)	longueur (mm)	poids (kg)	tension assignée (Ue) (V)	Mult. vente	Unit. fact.	DEEE HT	P.U. HT
✓ 1 FC1PA2210CE08	PA2210CE08 Rid air 8kW 1m	8000	355	210	1050	17	400	1	P.	-	1 341,58 €
✓ 1 FC1PA2215CE12	PA2215CE12 Rid air 12kW 1,5m	12000	355	210	1560	28	400	1	P.	-	1 711,54 €
1 FC1PA2220CE16	PA2220CE16 Rid air 16kW 2m	16000	355	210	2050	36	400	1	P.	-	2 462,39 €
2 FC1PA1508E03	PA1508E03 Rid air 3kW 80cm	3000	164	153	790	10	230	1	P.	-	532,51 €
2 FC1PA1508E05	PA1508E05 Rid air 4,5kW 80cm	4500	164	153	790	10	230	1	P.	-	551,92 €

Caractéristiques techniques, Conditionnement, Multiple de vente, Unité de facturation, visuels, Euroclasse, DEEE HT, PU HT en Euros et hors DEEE et Eco-mobilier; donnés à titre indicatif et susceptibles de modifications sans préavis. ils ne nous engageant qu'après confirmation expresse. Les prix unitaires indiqués sont ceux des réseaux COAXEL, REXEL et SCT, ils ne s'appliquent pas pour le réseau ESPACE ELEC.

✓ Produit stocké

Pour plus d'informations, consultez votre agence habituelle ou connectez-vous sur notre site internet rexel.fr - N.C-nous consulter.

PA3200 CE



Le PA3200CE est un rideau d'air compact adapté à la plupart des entrées standard jusqu'à 3m20 de hauteur. Le rideau d'air dispose d'un système de commande intégré et peut également être commandé à distance, ce qui facilite d'autant son utilisation.



1

Référence	Désignation	puissance de raccordement (W)	largeur (mm)	hauteur (mm)	poids (kg)	tension assignée (Ue) (V)	longueur (mm)	Mult. vente	Unit. fact.	DEEE HT	P.U. HT
1 FC1PA3210CE08	PA3210CE08 Rid air 8kW 1m	8000	468	298	26	400	1068	1	P.	-	1 982,04 €
1 FC1PA3215CE12	PA3215CE12 Rid air 12kW 1,5m	12000	468	298	37	400	1578	1	P.	-	2 339,88 €
1 FC1PA3220CE16	PA3220CE16 Rid air 16kW 2m	16000	468	298	51	400	2068	1	P.	-	3 324,83 €

AR3200CE



L'AR3200CE est un rideau d'air encastré destiné aux bâtiments commerciaux et aux entrées tertiaires jusqu'à 3m20 de hauteur. Il dispose d'un système de commande intégré et peut également être commandé à distance via une télécommande. Avec un faible encombrement et muni d'un contre cadre intégré, l'AR3200C est facile à installer.



1

Référence	Désignation	puissance de raccordement (W)	largeur (mm)	hauteur (mm)	poids (kg)	tension assignée (Ue) (V)	longueur (mm)	Mult. vente	Unit. fact.	DEEE HT	P.U. HT
1 FC1AR3210CE05	AR3210CE05 Rid encast 5kW 1m	5000	525	258	30	230	1078	1	P.	-	1 712,76 €
✓ 1 FC1AR3210CE08	AR3210CE08 Rid encast 8kW 1m	8000	525	258	30	400	1078	1	P.	-	1 775,83 €
✓ 1 FC1AR3215CE12	AR3215CE12 Rid encas 12kW 1,5m	12000	525	258	43	400	1588	1	P.	-	2 270,74 €
1 FC1AR3220CE16	AR3220CE16 Rid encast 16kW 2m	16000	525	258	59	400	1588	1	P.	-	3 196,26 €

RIDEAUX D'AIR



1

2

3

4

Référence	Désignation	largeur (mm)	hauteur (mm)	Mult. vente	Unit. fact.	DEEE HT	P.U. HT
✓ 1 APP0042011AA	Rideau D'Air Court 2000/4000W	725	275	1	P.	1,67 €	728,83 €
2 APP0042031AA	Rideau Dair Long 4500/2250W	1200	320	1	P.	1,67 €	1 759,73 €
2 APP0042032AA	Rideau Dair Long 9000/4500W	1200	320	1	P.	1,67 €	1 854,69 €
3 APP0042033AA	Rideau Dair Long 9000/4500W	1645	320	1	P.	1,67 €	2 084,07 €
3 APP0042034AA	Rideau Dair Long 12000/6000W	1645	320	1	P.	1,67 €	2 260,42 €
✓ APP0042042AA	Rideau D'Air Court 3000/6000W	925	275	1	P.	1,67 €	1 064,20 €
✓ 4 APP0042062AA	Rideau Air Encastre 4500/9000W	1340	390	1	P.	1,67 €	1 992,82 €
4 APP0042064AA	Rideau Air Encastre 12000/6000W	1640	390	1	P.	1,67 €	2 267,82 €

Caractéristiques techniques, Conditionnement, Multiple de vente, Unité de facturation, visuels, Euroclasse, DEEE HT, PU HT en Euros et hors DEEE et Eco-mobilier; donnés à titre indicatif et susceptibles de modifications sans préavis, ils ne nous engageant qu'après confirmation expresse. Les prix unitaires indiqués sont ceux des réseaux COAXEL, REXEL et SCT, ils ne s'appliquent pas pour le réseau ESPACE ELEC. Pour plus d'informations, consultez votre agence habituelle ou connectez-vous sur notre site internet rexel.fr - N.C-nous consulter.

✓ Produit stocké

CHAUFFAGE TERTIAIRE ET INDUSTRIEL

INFRA-ROUGE

INFRA-ROUGE

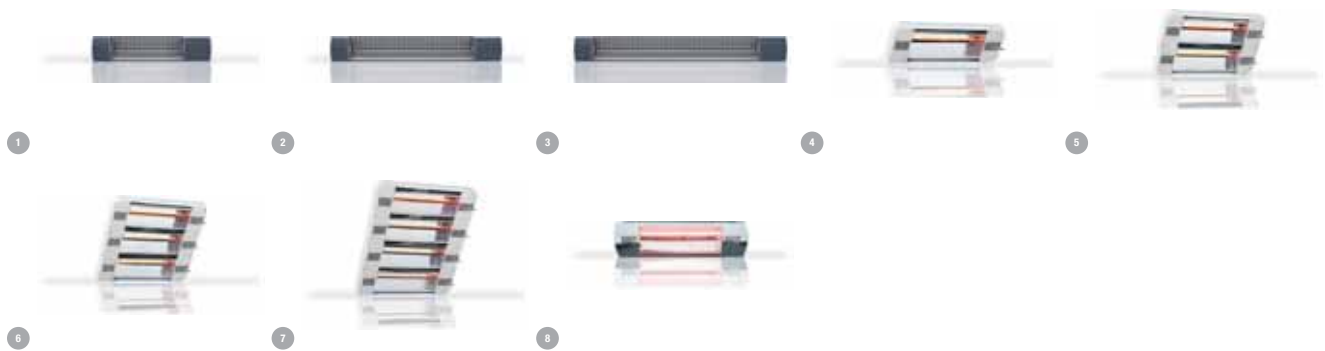

Référence	Désignation	largeur (mm)	profondeur (mm)	hauteur (mm)	Mult. vente	Unit. fact.	DEEE HT	P.U. HT
✓ 1 APP0063053AA	Ir 1000W 230V	840	130	150	1	P.	1,67 €	195,94 €
✓ 2 APP0063055AA	Ir 1500W 230V	1050	130	150	1	P.	1,67 €	224,11 €
✓ 3 APP0063057AA	Ir 2000W 230V	1300	130	150	1	P.	1,67 €	251,06 €
2 APP0063065AA	Ir 1500W 400V	1050	130	150	1	P.	1,67 €	258,59 €
✓ 3 APP0063067AA	Ir 2000W 400V	1300	130	150	1	P.	1,67 €	292,66 €
4 APP0065020AA	Irc 1.5Kw Lisse	520	190	230	1	P.	0,83 €	775,96 €
5 APP0065021AA	Irc 3Kw Lisse	520	190	370	1	P.	1,67 €	1169,56 €
6 APP0065022AA	Irc 4.5Kw Lisse	520	190	520	1	P.	1,67 €	1469,92 €
7 APP0065023AA	Irc 6Kw Lisse	650	190	520	1	P.	0,83 €	2111,80 €
4 APP0065030AA	Irc 1.5Kw Martele	520	190	230	1	P.	1,67 €	777,16 €
6 APP0065031AA	Irc 3Kw Martele	520	190	370	1	P.	1,67 €	1169,56 €
6 APP0065032AA	Irc 4.5Kw Martele	520	190	520	1	P.	1,67 €	1469,92 €
7 APP0065033AA	Irc 6Kw Martele	650	190	520	1	P.	1,67 €	2111,80 €
✓ 8 APP0065045AA	Irc Deco 1500W	585	185	205	1	P.	1,67 €	519,77 €

INFRA-ROUGE



"L'IRC est un émetteur infrarouge idéalement adapté à des applications de chauffage extérieur type terrasse ou chauffage de poste dans des locaux de grand volume Il se compose d'une lampe HeLeN très puissante et d'un réflecteur pour une diffusion optimale de la chaleur. Son rendement élevé et son faible encombrement en font une solution idéale pour les environnements difficiles à chauffer"



Référence	Désignation	Mult. vente	Unit. fact.	DEEE HT	P.U. HT
1 FC1CIR11521	CIR11521 Infrarouge 1500W 230V	1	P.	-	230,37 €
1 FC1CIR12021	CIR12021 Infrarouge 2000W 230V	1	P.	-	277,41 €
2 FC1IHF15	IHF15 Infrarouge court 1500W	1	P.	-	474,08 €
2 FC1IHW15	IHW15 Infrarouge court 1500W	1	P.	-	474,08 €
3 FC1IRCTN15	IRCTN15 Infrarouge court 1500W	1	P.	-	534,50 €
3 FC1IRCTN30	IRCTN30 Infrarouge court 3000W	1	P.	-	929,56 €
4 FC1IRCFC15W20	IRCFC15W20 Infra Blanc 1500W	1	P.	-	452,58 €
6 FC1IRCFC15B54	IRCFC15B54 Infra Noir 1500W	1	P.	-	615,84 €
FC1IRCFC30W20	IRCFC30W20 Infra Blanc 3000W	1	P.	-	738,42 €
6 FC1IRCFC30B54	IRCFC30B54 Infra Noir 3000W	1	P.	-	1024,26 €
6 FC1IRCFC45W20	IRCFC45W20 Infra Blanc 4500W	1	P.	-	1038,56 €

Caractéristiques techniques, Conditionnement, Multiple de vente, Unité de facturation, visuels, Euroclasse, DEEE HT, PU HT en Euros et hors DEEE et Eco-mobilier; donnés à titre indicatif et susceptibles de modifications sans préavis, ils ne nous engagent qu'après confirmation expresse. Les prix unitaires indiqués sont ceux des réseaux COAXEL, REXEL et SCT, ils ne s'appliquent pas pour le réseau ESPACE ELEC.

Pour plus d'informations, consultez votre agence habituelle ou connectez-vous sur notre site internet rexel.fr - N.C-nous consulter.

✓ Produit stocké

PLAFOND RAYONNANT MODULAIRE

PLAFOND RAYONNANT MODULAIRE



Référence	Désignation	Mult. vente	Unit. fact.	DEEE HT	P.U. HT
✓ 1 FC16PRM10	GPRM10 Connectique préfab. PRM	1	P.	-	68,75 €
✓ 1 FC16PRM20	GPRM20 Connectique préfab. PRM	1	P.	-	127,85 €
1 FC16PRM30	GPRM30 Connectique préfab. PRM	1	P.	-	192,98 €
1 FC16PRM40	GPRM40 Connectique préfab. PRM	1	P.	-	255,70 €
1 FC16PRM50	GPRM50 Connectique préfab. PRM	1	P.	-	322,03 €
✓ 2 FC1MRBEKLA75	MRBEKLA75 Mod Voile blanc 75W	1	P.	-	47,64 €
2 FC1MRBEKLAN	MRBEKLAN Mod Voile blanc Ntr	1	P.	-	13,36 €

DYNAWATT



Le P.R.M assure de façon économique le chauffage intégral de locaux tertiaires. Il est composé d'un isolant thermique en laine minérale rigide de 40mm d'épaisseur, d'un élément chauffant basse température ACSO, d'un parement décoratif (voile souple ou décor plâtre). Les modules rayonnants sont raccordés par embrochage de leur liaison froide sur une ligne préfabriquée normalisée, équipée de connecteurs 2 entrées. Les modules de dimensions 600 x 600 sont disponibles en 44, 60 ou 75W. Avis technique n°9+14/14-988

Référence	Désignation	Mult. vente	Unit. fact.	DEEE HT	P.U. HT
✓ 1 ASZ114005N	Dynasoft Chorusa Blanc 75W-BD-T24-600X600	1	P.	0,83 €	56,34 €
2 ASZ124003	Dynasoft Chorusa Blanc Neutre-BD-T24-600X600	1	P.	-	16,28 €

CASSETTES RAYONNANTES

CASSETTES RAYONNANTES

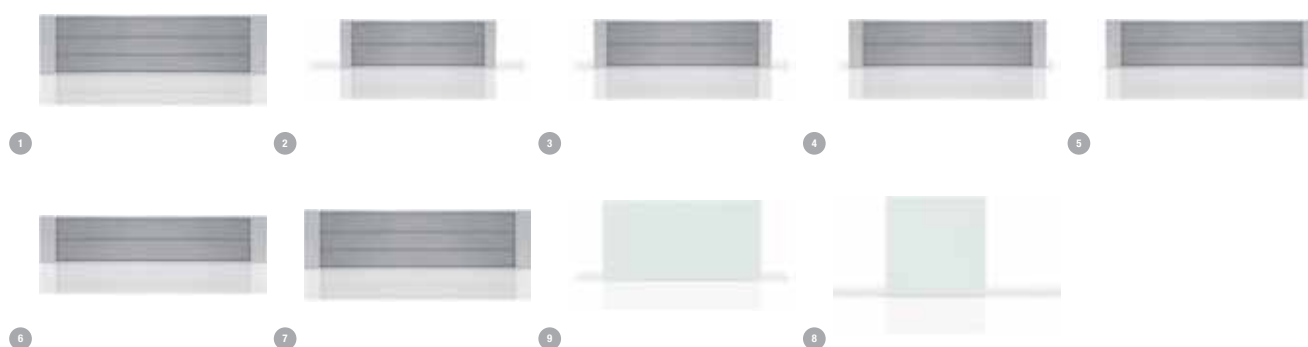

Référence	Désignation	puissance (W)	largeur (mm)	hauteur (mm)	profondeur (mm)	poids (kg)	tension assignée (Ue) (V)	Mult. vente	Unit. fact.	DEEE HT	P.U. HT
1 APP0064030AA	Cassette Ray. Indus. 4000W Alu	4000	401	1550	68	19,4	400	1	P.	1,67 €	1170,20 €
2 APP0064033AA	Cassette Ray. Indus. 1000W Alu	1000	280	850	68	7,5	230	1	P.	1,67 €	613,55 €
3 APP0064034AA	Cassette Ray. Indus. 1250W Alu	1250	280	1005	68	8,6	230	1	P.	0,83 €	622,42 €
4 APP0064035AA	Cassette Ray. Indus. 1500W Alu	1500	280	1200	68	10,4	230	1	P.	0,83 €	690,17 €
5 APP0064036AA	Cassette Ray. Indus. 1750W Alu	1750	280	1360	68	12,1	230	1	P.	1,67 €	724,68 €
6 APP0064037AA	Cassette Ray. Indus. 2000W Alu	2000	280	1550	68	14	230	1	P.	1,67 €	838,44 €
7 APP0064039AA	Cassette Ray. Indus. 3000W Alu	3000	401	1550	68	19,4	400	1	P.	0,83 €	1054,46 €
8 APP0066003AA	Cassette Ray. Tert 300W Suspend.	3000	592	592	40	7,2	230	1	P.	1,67 €	314,37 €
9 APP0066006AA	Cassette Ray. Tert 600W Suspend.	600	592	1192	40	12,2	230	1	P.	1,67 €	461,37 €
8 APP0066012AA	Cassette Ray. Tert 200W Encastr.	200	592	592	40	7,2	230	1	P.	1,67 €	287,53 €

Caractéristiques techniques, Conditionnement, Multiple de vente, Unité de facturation, visuels, Euroclasse, DEEE HT, PU HT en Euros et hors DEEE et Eco-mobilier; donnés à titre indicatif et susceptibles de modifications sans préavis, ils ne nous engagent qu'après confirmation expresse. Les prix unitaires indiqués sont ceux des réseaux COAXEL, REXEL et SCT, ils ne s'appliquent pas pour le réseau ESPACE ELEC. Pour plus d'informations, consultez votre agence habituelle ou connectez-vous sur notre site internet rexel.fr - N.C-nous consulter.

✓ Produit stocké

CHAUFFAGE TERTIAIRE ET INDUSTRIEL

CASSETTES RAYONNANTES

DYNATRIP



"Particulièrement adapté aux locaux de grande et moyenne hauteur, les panneaux DYNATRIP sont destinés au chauffage global ou localisé (postes de travail) des bâtiments tertiaires et industriels.

Les cassettes « moyenne température » ont une température de surface entre 280 à 300 °C en fonction du modèle.

L'isolation thermique intégrée dirige le rayonnement vers l'intérieur du local et neutralise les pertes vers le haut. Les lames émettrices, à facettes en aluminium anodisé, sont traitées pour assurer un rayonnement efficace ne nécessitant pas d'entretien particulier.

Version radiante dérivée pour des applications extérieures type terrasses de café et de restaurants.

Elles peuvent éventuellement être munies de grilles de protection si nécessaire."

Référence	Désignation	puissance de raccordement (W)	largeur (mm)	hauteur (mm)	profondeur (mm)	poids (kg)	tension assignée (Ue) (V)	Mult. vente	Unit. fact.	DEEE HT	P.U. HT
1 ASZ323033	Panneau 2400W Dynatrip S+	2400	250	60	1550	12.4	230	1	P.	1,67 €	522,08 €
1 ASZ323035	Panneau 3600W Dynatrip S+	3600	350	60	1550	16.7	230	1	P.	1,67 €	681,09 €

DYNABOX



"Les cassettes rayonnantes "basse température" DYNABOX d'ACSO se présentent sous forme d'une carrosserie métallique fermée à l'intérieur de laquelle est placé un film chauffant et un isolant thermique intégré dirigeant ainsi le rayonnement vers l'intérieur du local et neutralisant les pertes vers le haut.

Fixées au plafond ou en appliques, elles sont destinées au chauffage des locaux tertiaires et industriels.

Equipées d'un cordon d'alimentation d'1 m, elles se déclinent en plusieurs puissances (de 200 W à 750 W) et se déclinent en 4 versions :

1. Dynabox AX : Dynabox classique, peinture époxy blanche granulée, IP44
2. Dynabox Lisse, peinture blanche lisse, IP44
3. Dynabox AX-E : Dynabox design, peinture époxy blanche lisse, IP44, cadre en aluminium brossé
4. Dynabox AX-G : Panneau rayonnant en verre avec cadre en aluminium brossé, IP44."

Référence	Désignation	puissance de raccordement (W)	largeur (mm)	hauteur (mm)	profondeur (mm)	poids (kg)	tension assignée (Ue) (V)	Mult. vente	Unit. fact.	DEEE HT	P.U. HT
✓ 1 ASZ312001	Cassette 300W Dynabox AX-593X593X30-IP44	300	593	30	593	5	230	1	P.	1,67 €	225,36 €
1 ASZ312002	Cassette 600W Dynabox AX-1193X593X30-IP44	600	593	30	1193	10	230	1	P.	1,67 €	349,31 €

CASSETTES RAYONNANTES



Les cassettes rayonnantes Frico reproduisent le fonctionnement du soleil, la source de chaleur la plus confortable et la plus efficace. La chaleur est émise uniquement lorsque les rayons touchent une surface. La température ambiante peut donc être réduite tout en assurant aux occupants un environnement confortable. Les cassettes rayonnantes sont donc adaptées au chauffage global, mais aussi au chauffage de zone ou ponctuel, par exemple, pour éviter les courants d'air froid au niveau des fenêtres. Les cassettes rayonnantes sont simples à installer et exigent très peu de maintenance. Elles chauffent directement lorsqu'elles sont allumées et ne produisent aucun mouvement d'air.



Référence	Désignation	puissance de raccordement (W)	largeur (mm)	hauteur (mm)	profondeur (mm)	poids (kg)	tension assignée (Ue) (V)	tension nominale (Un) (V)	Mult. vente	Unit. fact.	DEEE HT	P.U. HT
1 FC1CS063	CS063 Casset rayon 300W 230V	300	600	60	600	2.4	230	230	1	P.	-	188,24 €
1 FC1CS126	CS126 Casset rayon 600W 230V	600	1200	60	1200	4.8	230	230	1	P.	-	269,57 €
2 FC1EZ1066N	EZ1066N Casset ray grille 600W	600	1000	50	150	3.7	230	230	1	P.	-	264,93 €
2 FC1EZ1116N	EZ1116N Casset ray grill 1050W	1050	1500	50	150	5.4	230	230	1	P.	-	288,17 €
2 FC1EZ1156N	EZ1156N Casset ray grill 1500W	1500	2000	50	150	7.8	230	230	1	P.	-	311,40 €
3 FC1EZ212	EZ212 Cass rayon 1200W 230V	1200	923	64	282	6.8	230	230	1	P.	-	357,88 €
3 FC1EZ217	EZ217 Cass rayon 1700W 230V	1700	1221	64	282	8.8	230	230	1	P.	-	399,71 €
3 FC1EZ222	EZ222 Cass rayon 2200W 230V	2200	1520	64	282	10.7	230	230	1	P.	-	474,08 €
4 FC1EZ336	EZ336 Cass rayon 3600W 400V	3600	1670	63	420	19.8	400	400	1	P.	-	620,48 €
4 FC1EZ345	EZ345 Cass rayon 4500W 400V	4500	2030	63	420	24.2	400	400	1	P.	-	859,85 €

Caractéristiques techniques, Conditionnement, Multiple de vente, Unité de facturation, visuels, Euroclasse, DEEE HT, PU HT en Euros et hors DEEE et Eco-mobilier; donnés à titre indicatif et susceptibles de modifications sans préavis, ils ne nous engageant qu'après confirmation expresse. Les prix unitaires indiqués sont ceux des réseaux COAXEL, REXEL et SCT, ils ne s'appliquent pas pour le réseau ESPACE ELEC.



Pour plus d'informations, consultez votre agence habituelle ou connectez-vous sur notre site internet rexel.fr - N.C-nous consulter.

CÂBLES DE MISE HORS GEL

RUBAN CHAUFFANT



Référence	Désignation	longueur (m)	température de maintien max. (°C)	type de câble	application	hauteur (mm)	largeur (mm)	capacité de chauffage (W/m)	tension nominale (V)	Mult. vente	Unit. fact.	DEEE HT	P.U. HT
✓ 1 RAY446105000	Rub chauff autoreg toiture	80	65	parallèle autolimitant	gouttière/surface de toit	6,2	13,70	36	230	1	M.	-	23,91 €
2 RAY1244003575	Rub chauff ECS 8m précon+prise	8	65	parallèle autolimitant	maintien de la température d'eau chaude	6,8	13,8	7	230	1	P.	-	273,11 €
3 RAY1244003576	Rub chauff ECS 17m précon+prise	17	65	parallèle autolimitant	maintien de la température d'eau chaude	6,8	13,8	7	230	1	P.	-	436,82 €
✓ 4 RAY235422000	Syst raccord rapide+term+support									1	P.	-	83,39 €
✓ 5 RAY441524000	Syst dériv T rapide+termin+support									1	P.	-	142,29 €
✓ 6 RAY449554000	Central contrôle 2 sondes pr GM-2X									1	P.	-	1 015,92 €
✓ 7 RAY728129000	Thermostat d'ambiance									1	P.	-	259,34 €
✓ 8 RAYP00002113	Rub chauff autoreg hors gel 10W/m	215	65	parallèle autolimitant	câble chauffant	6,8	13,8	10	230	1	M.	-	28,46 €
9 RAY928206000	Rub chauff hors gel 2m préconnecté	2	65	parallèle autolimitant	câble chauffant	5,8	8,5	12	230	1	P.	0,06 €	113,99 €

DEVICEGUARD



Référence	Désignation	longueur (m)	température de maintien max. (°C)	type de câble	application	hauteur (mm)	modèle	largeur (mm)	couleur	Mult. vente	Unit. fact.	DEEE HT	P.U. HT
1 DFS088L0989	ECpipeheat avec prise V2 2m 20W@10DEGC 230V	2	65	parallèle autolimitant	câble chauffant	5,3		7,7	bleu	1	P.	-	91,86 €
1 DFS088L0990	SLPH-10 V2 4m 40W@10DEGC 230V Readymade	4	65	parallèle autolimitant	câble chauffant	5,3		7,7	bleu	1	P.	-	120,31 €
1 DFS088L0991	SLPH-10 V2 6m 60W@10DEGC 230V Readymade	6	65	parallèle autolimitant	câble chauffant	5,3		7,7	bleu	1	P.	-	147,15 €
1 DFS088L0992	SLPH-10 V2 8m 80W@10DEGC 230V Readymade	8	65	parallèle autolimitant	câble chauffant	5,3		7,7	bleu	1	P.	-	166,44 €
✓ 2 DFS088L0416	Kit connecto type S, raccordement électrique avec 1,5m de câble 3x1,5mm², termi						autre			1	P.	-	96,73 €
3 DFS98300700	Devi-pipeguard 10 Blue 270m drum		65	parallèle autolimitant	câble chauffant	6000		12000	bleu	1	M.	-	17,06 €
3 DFS98300759	Devi-pipeguard 25 Red 270m Drum		75	parallèle autolimitant	câble chauffant	6000		12000	rouge	1	M.	-	17,06 €
DFS98300827	Devi-Iceguard 18 Cut-to-length	1		parallèle autolimitant	gouttière/surface de toit	6		12	noir	1	P.	-	17,06 €

DEVIREG 850



Référence	Désignation	modèle	nombre de canaux	programme hebdomadaire	finition des contacts	fréquence assignée	largeur en nombre de modules	programme 24h	programme vacances	Mult. vente	Unit. fact.	DEEE HT	P.U. HT
✓ 1 DFS088L0449	Détecteur électronique ECtemp 850 sans sonde avec transformateur d'alimentation	numérique	2	Non	contact à ouverture	50	6	Non	Non	1	P.	-	707,01 €
2 DFS088L0459	Sonde de toiture ECtemp 850 avec câble 15m, 15mmx23,5mmx216mm									1	P.	-	472,48 €
✓ 3 DFS088L0457	Sonde de sol ECtemp 850 avec câble de 15m D=87mm, Ht=74mm									1	P.	-	472,48 €

DYNACABLE PFP



Câble avec thermostat intégré permettant de protéger les tuyaux des dommages causés par le gel lors des périodes hivernales. 10 puissances disponibles

Référence	Désignation	longueur (m)	puissance (W)	couleur	tension nominale (V)	Mult. vente	Unit. fact.	DEEE HT	P.U. HT
✓ 1 ASZS95004	PFP 48W Dynacable SRC1 Th intégré-4ML-230V Mise hors gel des tuyauteries	4	160	noir	230	1	P.	0,83 €	107,10 €
✓ 1 ASZS95006	PFP 72W Dynacable SRC1 Th intégré-6ML-230V Mise hors gel des tuyauteries	6	432	noir	230	1	P.	0,83 €	114,24 €
✓ 1 ASZS95010	PFP 136W Dynacable SRC1 Th intégré-10ML-230V Mise hors gel des tuyauteries	10	1360	noir	230	1	P.	0,83 €	121,38 €

Caractéristiques techniques, Conditionnement, Multiple de vente, Unité de facturation, visuels, Euroclasse, DEEE HT, PU HT en Euros et hors DEEE et Eco-mobilier; donnés à titre indicatif et susceptibles de modifications sans préavis, ils ne nous engagent qu'après confirmation expresse. Les prix unitaires indiqués sont ceux des réseaux COAXEL, REXEL et SCT, ils ne s'appliquent pas pour le réseau ESPACE ELEC. Pour plus d'informations, consultez votre agence habituelle ou connectez-vous sur notre site internet rexel.fr - N.C-nous consulter.



Rexel vous accompagne dans le respect des obligations du règlement européen F-GAZ*

Confortez votre activité
en climatisation, pompe à chaleur et chauffe-eau thermodynamique split



* (Nouveau règlement européen sur les gaz à effet de serre fluorés - 517/2014 du 16 avril 2014 - Décret du 28 décembre 2015 relatif à certains fluides frigorigènes et aux gaz à effet de serre - Arrêté du 29 février 2016 relatif à certains fluides frigorigènes et aux gaz à effet de serre fluorés, paru au journal officiel du 10 mars 2016)

Les OBLIGATIONS depuis janvier 2015

> Dans le cadre de l'exécution des activités d'installation, d'entretien, de maintenance ou de réparation, les équipements qui contiennent des gaz à effet de serre (GES) fluorés sont exclusivement vendus à des entreprises titulaires d'une attestation de Capacité.

> Les équipements non hermétiquement scellés chargés de GES fluorés ne sont vendus à l'utilisateur final que lorsqu'il est établi que l'installation sera effectuée par une entreprise certifiée.

Comment faire ?

✓ Vous détenez la qualification requise ?

Communiquez-nous votre **attestation de capacité** uniquement lors de votre première commande, nous l'enregistrerons et la présenterons lors de chaque contrôle.

✓ Vous souhaitez obtenir votre attestation de capacité ?

Contactez votre agence Rexel. Elle vous orientera vers nos **organismes de formations certifiés**.

✓ Vous faites installer votre matériel par un tiers ?

Merci de nous communiquer votre **contrat d'assemblage** et de mise en service d'un équipement préchargé contenant des fluides frigorigènes CERFA 15498*02. Si vous êtes distributeur, une déclaration sur l'honneur vous sera demandée à chaque transaction.

✓ Vous cherchez une entreprise qualifiée pour procéder à la mise en service de votre matériel ?

Consultez votre agence Rexel. Elle vous communiquera les coordonnées de **partenaires qualifiés**.

REXEL est légalement tenu de :

1 Vendre exclusivement ces équipements

- > aux professionnels nous ayant remis une Attestation de Capacité (AdC) en cours de validité.
- > aux professionnels ne disposant pas d'AdC mais pouvant apporter la preuve de la contractualisation de l'assemblage du circuit de fluide et de la mise en route par une entreprise qualifiée par une AdC.
- > aux autres distributeurs auxquels une déclaration sur l'honneur sera demandée.

2 S'assurer de la réalité de l'AdC de chaque acheteur,

ou de la preuve qu'il a contractualisé avec une entreprise attestée l'installation de cet équipement.

3 Enregistrer et conserver ces éléments d'information

(N° AdC et Siret) pendant une durée de 5 ans afin de les mettre à disposition à l'occasion des contrôles légaux.

ÉLECTRICITÉ
CHAUFFAGE
AIR
DIGITAL

REXEL

EFFICACITÉ
ÉNERGÉTIQUE

BOOSTEZ VOS VENTES
AVEC



VOTRE PRIME CEE

POUR L'INSTALLATION
D'UNE POMPE À CHALEUR DE TYPE AIR/AIR ⁽¹⁾



NOUVEAUX TARIFS 2019



ISOLATION



CHAUFFAGE
ET ECS



RÉGULATION

Offre Primexel valable du 01/01/19 au 31/12/20 *

- 1 Avant toute signature de devis, inscrivez-vous sur www.primexel.fr : c'est gratuit et sans engagement**
- 2 Simulez votre prime CEE**
- 3 Créez votre dossier travaux**
- 4 La prime CEE vous est versée par chèque ou par virement****

*sauf changements réglementaires et barèmes
**vous devez verser au moins 25% du montant de la prime CEE à votre client sous forme de remise sur devis et facture

BAR-TH-129

Exemple pour un chantier*

- Maison individuelle construite depuis plus de 2 ans
- Surface chauffée > 130 m²
- SCOP (coefficient de performance saisonnier) ≥ 4,3

	Prime CEE ⁽¹⁾	Prime CEE ⁽¹⁾ en cas de grande précarité énergétique
H1 ⁽²⁾	769,92 €	1 539,84 €
H2 ⁽²⁾	629,76 €	1 259,52 €
H3 ⁽²⁾	419,52 €	839,04 €
H3 ⁽²⁾ CORSE	839,04 €	1 258,56 €



H3 CORSE

(1) Voir conditions d'éligibilité sur www.primexel.fr

(2) Départements de la zone H1 : 01, 02, 03, 05, 08, 10, 14, 15, 19, 21, 23, 25, 27, 28, 38, 39, 42, 43, 45, 51, 52, 54, 55, 57, 58, 59, 60, 61, 62, 63, 67, 68, 69, 70, 71, 73, 74, 75, 76, 77, 78, 80, 87, 88, 89, 90, 91, 92, 93, 94, 95.
Départements de la zone H2 : 04, 07, 09, 12, 16, 17, 18, 22, 24, 26, 29, 31, 32, 33, 35, 36, 37, 40, 41, 44, 46, 47, 48, 49, 50, 53, 56, 64, 65, 72, 79, 81, 82, 84, 85, 86.

Départements de la zone H3 : 06, 11, 13, 30, 34, 66, 83.
Départements de la zone H3 Corse : 2A, 2B.

Pour plus d'informations, rendez-vous sur

www.primexel.fr

L'énergie est notre avenir, économisons-la !

2019 - Economie d'Énergie, 67 Boulevard Bessières, 75017 Paris. SAS au capital de 1.000.000 d'euros - RCS PARIS 499 388 544 REXEL France, 13 bd du Fort de Vaux, CS 60002, 75828 Paris cedex 17. SAS au capital de 41.940.672 d'euros - RCS PARIS 309 304 616

CLIMATISATION

"profitez de l'offre"

MISE EN SERVICE PAC ET CLIMATISEURS AVEC NOS PARTENAIRES*



Proposez une solution optimum et facilitante à vos clients particuliers ou professionnels :

- Vous vous concentrez sur l'installation du produit et vous rassurez votre client particulier ou professionnel.
- En cas de dysfonctionnement, votre client contacte nos partenaires : plus de perte de temps.
- La prise en charge de la garantie est assurée par nos partenaires.

Que comprend la prestation :

- Le raccordement des fluides (en cas d'appareil multi bloc) et mise sous pression, le contrôle des différents raccordements (électricité, étanchéité des circuits) et la vérification du fonctionnement et réglage de l'appareil sont réalisés par des spécialistes.

* pour plus de précisions vous rapprocher de votre agence habituelle.

MONOSPLITS

MURAUX LU / LT R410A



Ce mural s'intègre parfaitement dans votre intérieur avec sa façade lisse gris métallisé pour la gamme LT, ou façade lisse blanche gamme LU. La détection de présence et la programmation hebdomadaire de série (qui permet de programmer 4 ordres « Marche » ou « Arrêt » par jour selon les besoins) vous assure un confort optimal et toujours plus d'économies d'énergies. Et grâce à sa large plage de fonctionnement (mode chauffage possible jusqu'à -20°C extérieur), cette solution est idéale en hiver comme en été.

Référence	Désignation	puissance de refroidissement accumulée	puissance de chauffage accumulée	cOP (chauffage)	eER (refroidissement)	hauteur de l'unité intérieure	largeur de l'unité intérieure	profondeur de l'unité intérieure	Mult. vente	Unit. fact.	DEEE HT	P.U. HT
1 ELG887209	Asyg 9 ltc.ui - unite interieure climatiseur mural design lt 2500 w	2.5	3.2	4.6	8.5	282	870	185	1	P.	1.67 €	924,24 €
1 ELG887412	Asyg 12 ltc.ui - unite interieure climatiseur mural design lt 3500 w	3.5	4	4.6	8.5	282	870	185	1	P.	1.67 €	1 086,69 €
2 ELG852014	ASYG 14 LU.UI - unité intérieure climatiseur mural design LU 4200W	4.2	5.4	4	6.78	282	870	185	1	P.	1.67 €	965,61 €

U.E POUR MURAUX LT / LU



Référence	Désignation	puissance de refroidissement accumulée	puissance de chauffage accumulée	cOP (chauffage)	eER (refroidissement)	hauteur de l'unité extérieure	largeur de l'unité extérieure	profondeur de l'unité extérieure	Mult. vente	Unit. fact.	DEEE HT	P.U. HT
1 ELG897209	Aoyg 9 ltc.ue - unite exterieure climatiseur mural design lt 2500 w	2.5	3.2	4.6	8.5	540	790	290	1	P.	6.67 €	1 417,65 €
1 ELG897412	Aoyg 12 ltc.ue - unite exterieure climatiseur mural design lt 3500 w	3.5	4	4.6	8.5	620	790	290	1	P.	6.67 €	1 662,83 €
2 ELG897314	Aoyg 14 luc.ue - unite exterieure climatiseur mural design lu 4200 w	4.2	5.4	4	6.78	540	790	290	1	P.	6.67 €	2 180,45 €

MURAUX LMCE / LFC R-410A



En été comme en hiver, leur large plage de fonctionnement (mode chauffage possible jusqu'à -15°C extérieur) vous assure un confort optimal. Vous pourrez également profiter du mode « Pleine puissance » selon modèle pour une atteinte rapide de la température souhaitée et d'un mode « hors gel », qui vous permettra de maintenir votre pièce à 10°C en cas d'inoccupation. 2 fonctions appréciables en hiver !

Référence	Désignation	puissance de refroidissement accumulée	puissance de chauffage accumulée	cOP (chauffage)	eER (refroidissement)	hauteur de l'unité intérieure	largeur de l'unité intérieure	profondeur de l'unité intérieure	Mult. vente	Unit. fact.	DEEE HT	P.U. HT
1 ELG873077	ASYG 14 LMCE.UI - unité intérieure climatiseur mural LMCE 4000W	4	5	4	6.9	270	870	204	1	P.	1.67 €	791,06 €
2 ELG852318	ASYG 18 LFC.UI - unité intérieure climatiseur mural LFC 5200W	5.2	6.3	3.87	6.94	320	998	238	1	P.	1.67 €	980,75 €
2 ELG873024	ASYG 24 LFCC.UI - unité intérieure climatiseur mural LFCC 7100W	7.1	8	3.8	6.11	320	998	238	1	P.	1.67 €	1 414,62 €

Caractéristiques techniques, Conditionnement, Multiple de vente, Unité de facturation, visuels, Euroclasse, DEEE HT, PU HT en Euros et hors DEEE et Eco-mobilier; donnés à titre indicatif et susceptibles de modifications sans préavis. ils ne nous engageant qu'après confirmation expresse. Les prix unitaires indiqués sont ceux des réseaux COAXEL, REXEL et SCT, ils ne s'appliquent pas pour le réseau ESPACE ELEC.

Produit stocké

Pour plus d'informations, consultez votre agence habituelle ou connectez-vous sur notre site internet rexel.fr - N.C.-nous consulter.

U.E POUR MURAUx LMCE / LFC



Référence	Désignation	puissance de refroidissement accumulée	puissance de chauffage accumulée	cOP (chauffage)	eER (refroidissement)	hauteur de l'unité extérieure	largeur de l'unité extérieure	profondeur de l'unité extérieure	Mult. vente	Unit. fact.	DEEE HT	P.U. HT
✓ 1 EL6872056	Aoyg 14 lmce.ue - unite extérieure climatiseur mural lmce 4000 w	4	5	4	6.9	540	790	290	1	P.	6,67 €	1742,54 €
✓ 2 EL6896018	Aoyg 18 lfc.ue - unite extérieure climatiseur mural lfc 5200 w	5.2	6.3	3.87	6.94	620	790	290	1	P.	6,67 €	1812,16 €
✓ EL6872024	Aoyg 24 lfcc.ue - unite extérieure climatiseur mural lfcc 7100 w	7.1	8	3.8	6.11	620	790	290	1	P.	6,67 €	2572,95 €

MURAUx LLCE INITIALE R-410A



Avec ce système, vous optez pour une solution de climatisation réversible économique, tout en bénéficiant de belles performances. Leur faible niveau sonore, leur large plage de fonctionnement (mode chauffage jusqu'à -15°C extérieur) et le mode « Pleine Puissance » (atteinte rapide de la température souhaitée) vous permettront d'obtenir un confort optimal, en été comme en hiver.



Référence	Désignation	puissance de refroidissement accumulée	puissance de chauffage accumulée	cOP (chauffage)	eER (refroidissement)	hauteur de l'unité intérieure	largeur de l'unité intérieure	profondeur de l'unité intérieure	Mult. vente	Unit. fact.	DEEE HT	P.U. HT
✓ 1 EL6873071	Asyg 7 llce.ui - unite intérieure climatiseur mural llce 2000 w	2	2.7	4	6.7	262	820	206	1	P.	1,67 €	521,65 €
✓ 1 EL6873072	Asyg 9 llce.ui - unite intérieure climatiseur mural llce 2500 w	2.5	3	4	6.9	262	820	206	1	P.	1,67 €	577,15 €
✓ 1 EL6873073	Asyg 12 llce.ui - unite intérieure climatiseur mural llce 3400 w	3.4	4	3.8	6.6	262	820	206	1	P.	1,67 €	641,72 €

U.E POUR MURAUx LLCE INITIALE R-410A



Référence	Désignation	puissance de refroidissement accumulée	puissance de chauffage accumulée	cOP (chauffage)	eER (refroidissement)	hauteur de l'unité extérieure	largeur de l'unité extérieure	profondeur de l'unité extérieure	Mult. vente	Unit. fact.	DEEE HT	P.U. HT
✓ 1 EL6872057	Aoyg 7 llce.ue - unite extérieure climatiseur mural llce 2000 w	2	2.7	4	6.7	535	663	293	1	P.	6,67 €	885,90 €
✓ EL6872058	Aoyg 9 llce.ue - unite extérieure climatiseur mural llce 2500 w	2.5	3	4	6.9	535	663	293	1	P.	6,67 €	919,20 €
✓ EL6872059	Aoyg 12 llce.ue - unite extérieure climatiseur mural llce 3400 w	3.4	4	3.8	6.6	535	663	293	1	P.	6,67 €	1103,85 €

MURAUx LMCE CONFORT R410-A



En été comme en hiver, leur large plage de fonctionnement (mode chauffage possible jusqu'à -15°C extérieur) vous assure un confort optimal. Vous pourrez également profiter du mode « Pleine puissance » pour une atteinte rapide de la température souhaitée et d'un mode « hors gel », qui vous permettra de maintenir votre pièce à 10°C en cas d'inoccupation. 2 fonctions appréciables en hiver !



Référence	Désignation	puissance de refroidissement accumulée	puissance de chauffage accumulée	cOP (chauffage)	eER (refroidissement)	hauteur de l'unité intérieure	largeur de l'unité intérieure	profondeur de l'unité intérieure	Mult. vente	Unit. fact.	DEEE HT	P.U. HT
✓ 1 EL6873074	ASYG 7 LMCE.UI - unité intérieure climatiseur mural LMCE 2000W	2	3	4.1	6.8	270	870	204	1	P.	1,67 €	525,69 €
✓ 1 EL6873075	ASYG 9 LMCE.UI - unité intérieure climatiseur mural LMCE 2500W	2.5	3.2	4.1	7	270	870	204	1	P.	1,67 €	590,27 €
✓ 1 EL6873076	ASYG 12 LMCE.UI - unité intérieure climatiseur mural LMCE 3400W	3.4	4	4	7	270	870	204	1	P.	1,67 €	644,75 €

Caractéristiques techniques, Conditionnement, Multiple de vente, Unité de facturation, visuels, Euroclasse, DEEE HT, PU HT en Euros et hors DEEE et Eco-mobilier; donnés à titre indicatif et susceptibles de modifications sans préavis. ils ne nous engageant qu'après confirmation expresse. Les prix unitaires indiqués sont ceux des réseaux COAXEL, REXEL et SCT, ils ne s'appliquent pas pour le réseau ESPACE ELEC.

✓ Produit stocké

Pour plus d'informations, consultez votre agence habituelle ou connectez-vous sur notre site internet rexel.fr - N.C-nous consulter.

CLIMATISATION

MONOSPLITS

U.E POUR MURAUX LMCE CONFORT R-410A



Référence	Désignation	puissance de refroidissement accumulée	puissance de chauffage accumulée	cOP (chauffage)	eER (refroidissement)	hauteur de l'unité extérieure	largeur de l'unité extérieure	profondeur de l'unité extérieure	Mult. vente	Unit. fact.	DEEE HT	P.U. HT
✓ 1 EL6872053	Aoyg 7 lmce.ue - unite extérieure climatiseur mural lmce 2000 w	2	3	4.1	6.8	535	663	293	1	P.	6,67 €	995,88 €
✓ EL6872054	Aoyg 9 lmce.ue - unite extérieure climatiseur mural lmce 2500 w	2.5	3.2	4.1	7	535	663	293	1	P.	6,67 €	1 099,81 €
✓ EL6872055	Aoyg 12 lmce.ue - unite extérieure climatiseur mural lmce 3400 w	3.4	4	4	7	535	663	293	1	P.	6,67 €	1 332,89 €

MURAUX LMT CONFORT R-410A



Son capteur de présence détecte le mouvement d'une personne et bascule le climatiseur en mode économique en cas d'absence prolongée. Au retour de la personne, le climatiseur revient au mode initialement sélectionné. Les économies d'énergie réalisées par cette fonction sont estimées à 10%.

Référence	Désignation	puissance de refroidissement accumulée	puissance de chauffage accumulée	cOP (chauffage)	eER (refroidissement)	hauteur de l'unité intérieure	largeur de l'unité intérieure	profondeur de l'unité intérieure	Mult. vente	Unit. fact.	DEEE HT	P.U. HT
1 EL6873062	Asyg 30 lmta.ui - unite intérieure climatiseur mural lmt 8000 w	8	8.8	4.15	6.35	340	1150	280	1	P.	1,67 €	1 918,11 €
1 EL6873063	Asyg 36 lmta.ui - unite intérieure climatiseur mural lmt 9400 w	9.4	10.1	4.19	5.73	340	1150	280	1	P.	1,67 €	2 037,17 €

U.E POUR MURAUX LMT CONFORT R-410A



Référence	Désignation	puissance de refroidissement accumulée	puissance de chauffage accumulée	cOP (chauffage)	eER (refroidissement)	hauteur de l'unité extérieure	largeur de l'unité extérieure	profondeur de l'unité extérieure	Mult. vente	Unit. fact.	DEEE HT	P.U. HT
1 EL6872028	Aoyg 30 lmta.ue - unite extérieure climatiseur mural lmt 8000 w	8	8.8	4.15	6.35	830	900	330	1	P.	6,67 €	3 351,90 €
EL6872029	Aoyg 36 lmta.ue - unite extérieure climatiseur mural lmt 9400 w	9.4	10.1	4.19	5.73	830	900	330	1	P.	6,67 €	3 513,34 €

MURAUX LU / LT CONFORT PLUS R-410A



Grâce au large choix de puissances, vous avez la possibilité d'équiper différents types de pièces avec ce mural design. Sa façade lisse blanche et sa faible épaisseur s'adapteront avec élégance à votre intérieur. Enfin, avec la programmation hebdomadaire de série (permettant de programmer 4 ordres « Marche » ou « Arrêt » par jour), le mode « Pleine puissance » (atteinte rapide de la température souhaitée) et le mode « hors gel » (maintien de la pièce à 10°C en cas d'inoccupation), vous bénéficiez d'un confort optimal.

Référence	Désignation	puissance de refroidissement accumulée	puissance de chauffage accumulée	cOP (chauffage)	eER (refroidissement)	hauteur de l'unité intérieure	largeur de l'unité intérieure	profondeur de l'unité intérieure	Mult. vente	Unit. fact.	DEEE HT	P.U. HT
✓ 1 EL6852007	ASYG 7 LU.UJ - unité intérieure climatiseur mural design LU 2000W	2	3	4.02	7.2	282	870	185	1	P.	1,67 €	658,12 €
✓ 1 EL6852009	ASYG 9 LU.UJ - unité intérieure climatiseur mural design LU 2500W	2.5	3.2	4.1	7.1	282	870	185	1	P.	1,67 €	737,21 €

U.E POUR MURAUX LU/LT CONFORT PLUS R-410A



Référence	Désignation	puissance de refroidissement accumulée	puissance de chauffage accumulée	cOP (chauffage)	eER (refroidissement)	hauteur de l'unité extérieure	largeur de l'unité extérieure	profondeur de l'unité extérieure	Mult. vente	Unit. fact.	DEEE HT	P.U. HT
✓ EL6872022	Aoyg 7 luca.ue - unite extérieure climatiseur mural design lu 2000 w	2	3	4.02	7.2	540	660	290	1	P.	6,67 €	1 237,03 €
✓ 1 EL6872023	Aoyg 9 luca.ue - unite extérieure climatiseur mural design lu 2500 w	2.5	3.2	4.1	7.1	540	660	290	1	P.	6,67 €	1 359,12 €

Caractéristiques techniques, Conditionnement, Multiple de vente, Unité de facturation, visuels, Euroclasse, DEEE HT, PU HT en Euros et hors DEEE et Eco-mobilier; donnés à titre indicatif et susceptibles de modifications sans préavis, ils ne nous engagent qu'après confirmation expresse. Les prix unitaires indiqués sont ceux des réseaux COAXEL, REXEL et SCT, ils ne s'appliquent pas pour le réseau ESPACE ELEC. Pour plus d'informations, consultez votre agence habituelle ou connectez-vous sur notre site internet rexel.fr - N.C-nous consulter.



CONSOLES COMPACTE LVC R-410A



La large plage de fonctionnement de la console compacte, jusqu'à -15°C extérieur en mode chauffage et -10°C extérieur en mode rafraîchissement, est la garantie de performances en toutes saisons. Ce modèle de climatisation réversible est doté de la double diffusion d'air, particulièrement efficace pour un ajustement rapide à la température souhaitée lors d'un retour de week-end, ou après une journée d'absence.

Référence	Désignation	puissance de refroidissement accumulée	puissance de chauffage accumulée	cOP (chauffage)	eER (refroidissement)	hauteur de l'unité intérieure	largeur de l'unité intérieure	profondeur de l'unité intérieure	Mult. vente	Unit. fact.	DEEE HT	P.U. HT
✓ 1 ELG8S4709	AGYG 9 LVC.UI - unité intérieure climatiseur console compacte 2600W	2.6	3.5	4.2	7	600	740	200	1	P.	1,67 €	1 245,11 €
✓ 1 ELG8S4712	AGYG 12 LVC.UI - unité intérieure climatiseur console compacte 3500W	3.5	4.5	4	6.5	600	740	200	1	P.	1,67 €	1 316,75 €
✓ 1 ELG8S4714	AGYG 14 LVC.UI - unité intérieure climatiseur console compacte 4200W	4.2	5.2	4	6.4	600	740	200	1	P.	1,67 €	1 477,18 €

U.E POUR CONSOLE COMPACTE LVC R-410A



Référence	Désignation	puissance de refroidissement accumulée	puissance de chauffage accumulée	cOP (chauffage)	eER (refroidissement)	hauteur de l'unité extérieure	largeur de l'unité extérieure	profondeur de l'unité extérieure	Mult. vente	Unit. fact.	DEEE HT	P.U. HT
✓ ELG872004	Aoyg 9 lva.ue - unite extérieure climatiseur console compacte 2600 w	2.6	3.5	4.2	7	540	790	290	1	P.	6,67 €	1 375,27 €
✓ ELG872005	Aoyg 12 lva.ue - unite extérieure climatiseur console compacte 3500 w	3.5	4.5	4	6.5	540	790	290	1	P.	6,67 €	1 592,20 €
✓ 1 ELG872006	Aoyg 14 lva.ue - unite extérieure climatiseur console compacte 4200 w	4.2	5.2	4	6.4	578	790	300	1	P.	6,67 €	1 817,21 €

MURAUX TAKAO M3 -R32



Cette gamme murale Takao M3 allie à la fois gestion des économies d'énergie, confort maximal, design et contrôle à distance. Grâce à son détecteur de présence et à sa programmation hebdomadaire de série, il s'adapte à tout mode de vie et performe en toutes saisons pour profiter jusqu'à 80% d'économies d'énergie. Le confort obtenu s'illustre notamment par son faible niveau sonore (seulement 19 dB(A)*). Son design élégant grâce à sa faible épaisseur, ses lignes droites et sa façade lisse, lui permet de s'intégrer facilement à tous types d'intérieurs.

Référence	Désignation	puissance de refroidissement accumulée	puissance de chauffage accumulée	cOP (chauffage)	eER (refroidissement)	hauteur de l'unité intérieure	largeur de l'unité intérieure	profondeur de l'unité intérieure	Mult. vente	Unit. fact.	DEEE HT	P.U. HT
ELG873158	ASYG 7 KGTB.UI - unité intérieure climatiseur mural KGTB 2000W R32	2	2.5	5.12	8.52	270	834	215	1	P.	1,67 €	614,48 €
ELG873159	ASYG 9 KGTB.UI - unité intérieure climatiseur mural KGTB 2500W R32	2.5	2.8	5.11	8.52	270	834	215	1	P.	1,67 €	663,92 €
ELG873160	ASYG 12 KGTB.UI - unité intérieure climatiseur mural KGTB 3400W R32	3.4	4	5.1	8.51	270	834	215	1	P.	1,67 €	733,54 €
ELG873161	ASYG 14 KGTB.UI - unité intérieure climatiseur mural KGTB 4200W R32	4.2	5.4	4.31	7.11	270	834	215	1	P.	1,67 €	924,24 €

U.E POUR MURAUX TAKAO M3



Référence	Désignation	puissance de refroidissement (kW)	puissance de chauffage accumulée (kW)	cOP (chauffage)	eER (refroidissement)	hauteur de l'unité extérieure	largeur de l'unité extérieure	profondeur de l'unité extérieure (mm)	Mult. vente	Unit. fact.	DEEE HT	P.U. HT
1 ELG872060	Aoyg 7 kgc.ue - unite extérieure climatiseur mural kg 2000 w	2	2.5	5.12	8.52	542	799	290	1	P.	6,67 €	1 049,36 €
ELG872061	Aoyg 9 kgc.ue - unite extérieure climatiseur mural kg 2500 w	2.5	2.8	5.11	8.52	542	799	290	1	P.	6,67 €	1 179,52 €
✓ ELG872062	Aoyg 12 kgc.ue - unite extérieure climatiseur mural kg 3400 w	3.4	4	5.1	8.51	542	799	290	1	P.	6,67 €	1 428,74 €
ELG872063	Aoyg 14 kgc.ue - unite extérieure climatiseur mural kg 4200 w	4.2	5.4	4.31	7.11	542	799	290	1	P.	6,67 €	1 847,48 €

Caractéristiques techniques, Conditionnement, Multiple de vente, Unité de facturation, visuels, Euroclasse, DEEE HT, PU HT en Euros et hors DEEE et Eco-mobilier; donnés à titre indicatif et susceptibles de modifications sans préavis, ils ne nous engagent qu'après confirmation expresse. Les prix unitaires indiqués sont ceux des réseaux COAXEL, REXEL et SCT, ils ne s'appliquent pas pour le réseau ESPACE ELEC. Pour plus d'informations, consultez votre agence habituelle ou connectez-vous sur notre site internet rexel.fr - N.C-nous consulter.

✓ Produit stocké

CLIMATISATION

MONOSPLITS

MURAUX TAKAO M2 - R32



L'ensemble des unités intérieures de la gamme Takao M2 permettent d'atteindre un niveau sonore de seulement 20 dB(A) en mode Silence de la taille 7 à la taille 14.
 Les unités extérieures disposent, elles aussi, d'un mode silence directement accessible via la télécommande infra-rouge.
 De plus, le mode « pleine puissance » permet d'atteindre plus rapidement la température souhaitée. Une fonctionnalité utile pour réchauffer son logement sans attendre.
 Son design moderne et discret s'intègre parfaitement à tous les intérieurs quelle que soit la pièce choisie

Référence	Désignation	puissance de refroidissement accumulée	puissance de chauffage accumulée	cOP (chauffage)	eER (refroidissement)	hauteur de l'unité intérieure	largeur de l'unité intérieure	profondeur de l'unité intérieure	Mult. vente	Unit. fact.	DEEE HT	P.U. HT
EL6873150	ASYG 7 KMTB.UI - unité intérieure climatiseur mural inv 2000W R32	2	2.5	4.1	7.4	270	834	222	1	P.	1.67 €	540,82 €
EL6873151	ASYG 9 KMTB.UI - unité intérieure climatiseur mural inv 2500W R32	2.5	2.8	4.1	7.4	270	834	222	1	P.	1.67 €	607,42 €
EL6873152	ASYG 12 KMTB.UI - unité intérieure climatiseur mural inv 3400W R32	3.4	4	4.4	7.3	270	834	222	1	P.	1.67 €	664,93 €
✓ EL6873153	ASYG 14 KMTB.UI - unité intérieure climatiseur mural inv 4200W R32	4.2	5.4	4.1	6.9	270	834	222	1	P.	1.67 €	814,26 €

U.E POUR MURAUX TAKAO M2 R32



Référence	Désignation	puissance de refroidissement accumulée (kW)	puissance de chauffage accumulée (kW)	cOP (chauffage)	eER (refroidissement)	hauteur de l'unité extérieure (mm)	largeur de l'unité extérieure (mm)	profondeur de l'unité extérieure (mm)	Mult. vente	Unit. fact.	DEEE HT	P.U. HT
✓ 1 EL6872068	Aoyg 7 kmt.ue - unité extérieure climatiseur mural inv 2000w r32	2	2.5	4.1	7.4	541	663	290	1	P.	6.67 €	1 027,16 €
✓ 1 EL6872069	Aoyg 9 kmt.ue - unité extérieure climatiseur mural inv 2500w r32	2.5	2.8	4.1	7.4	541	663	290	1	P.	6.67 €	1 133,11 €
✓ 1 EL6872070	Aoyg 12 kmt.ue - unité extérieure climatiseur mural inv 3400w r32	3.4	4	4.4	7.3	541	663	290	1	P.	6.67 €	1 373,25 €
✓ 2 EL6872071	Aoyg 14 kmt.ue - unité extérieure climatiseur mural inv 4200w r32	4.2	5.4	4.1	6.9	542	799	290	1	P.	6.67 €	1 794,00 €

MURAUX TAKAO M1 - R32



Comptant parmi les plus compacts du marché, les nouveaux muraux Takao M1 font seulement 784 mm de longueur et 270 mm de hauteur pour une intégration facile et très discrète quelle que soit la configuration de la pièce (tailles 7/9/12).
 Le confort toutes saisons de cette gamme est son vrai atout. Elle offre une large plage de fonctionnement : jusqu'à -15°C ext. en mode chaud et -10° ext. en mode froid. Les modes « pleine puissance » et « économie » sont également disponibles sur ces modèles.

Référence	Désignation	puissance de refroidissement accumulée	puissance de chauffage accumulée	cOP (chauffage)	eER (refroidissement)	hauteur de l'unité extérieure	largeur de l'unité extérieure	profondeur de l'unité extérieure	Mult. vente	Unit. fact.	DEEE HT	P.U. HT
EL6873110	ASYG 7 KPC.UI - unité intérieure climatiseur mural inv 2000W R32	2	2.5	4	6.7	270	784	224	1	P.	1.67 €	536,79 €
EL6873111	ASYG 9 KPC.UI - unité intérieure climatiseur mural inv 2500W R32	5.5	2.8	4	6.7	270	784	224	1	P.	1.67 €	594,30 €
EL6873112	ASYG 12 KPC.UI - unité intérieure climatiseur mural inv 3400W R32	3.4	3.8	4.1	6.3	270	784	224	1	P.	1.67 €	660,90 €
1 EL6873106	Asyg 18 kic.ui - unité intérieure climatiseur mural inv 5200w r32	5.2	6.3	4.3	7.2	293	790	249	1	P.	1.67 €	1 091,74 €
1 EL6873107	Asyg 24 kic.ui - unité intérieure climatiseur mural inv 7100w r32	7.1	8	4	7.1	293	790	249	1	P.	1.67 €	1 202,73 €

U.E POUR MURAUX TAKAO M1 R32



Référence	Désignation	puissance de refroidissement accumulée (kW)	puissance de chauffage accumulée (kW)	cOP (chauffage)	eER (refroidissement)	hauteur de l'unité extérieure (mm)	largeur de l'unité extérieure (mm)	profondeur de l'unité extérieure (mm)	Mult. vente	Unit. fact.	DEEE HT	P.U. HT
EL6872090	AOYG 7 KPC.UE - unité extérieure climatiseur mural inv 2000W R32	2	2.5	4	6.7	541	663	290	1	P.	6.67 €	912,14 €
EL6872091	AOYG 9 KPC.UE - unité extérieure climatiseur mural inv 2500W R32	2.5	2.8	4	6.7	641	663	290	1	P.	6.67 €	946,44 €
EL6872092	AOYG 12 KPC.UE - unité extérieure climatiseur mural inv 3400W R32	3.4	3.8	4.1	6.3	641	663	290	1	P.	6.67 €	1 136,13 €
✓ 1 EL6872072	Aoyg 18 kit.ue - unité extérieure climatiseur mural inv 5200w r32	5.2	6.3	4.3	7.2	642	799	290	1	P.	6.67 €	1 531,66 €
2 EL6872073	Aoyg 24 kit.ue - unité extérieure climatiseur mural inv 7100w r32	7.1	8	4	7.1	632	799	290	1	P.	6.67 €	2 542,68 €

Caractéristiques techniques, Conditionnement, Multiple de vente, Unité de facturation, visuels, Euroclasse, DEEE HT, PU HT en Euros et hors DEEE et Eco-mobilier; donnés à titre indicatif et susceptibles de modifications sans préavis. ils ne nous engageant qu'après confirmation expresse. Les prix unitaires indiqués sont ceux des réseaux COAXEL, REXEL et SCT, ils ne s'appliquent pas pour le réseau ESPACE ELEC.



Pour plus d'informations, consultez votre agence habituelle ou connectez-vous sur notre site internet rexel.fr - N.C-nous consulter.

CASSETTE 800/800 LRL CONFORT - R410A



1

Référence	Désignation	puissance de refroidissement accumulée	puissance de chauffage accumulée	cOP (chauffage)	eER (refroidissement)	hauteur de l'unité intérieure	largeur de l'unité intérieure	profondeur de l'unité intérieure	Mult. vente	Unit. fact.	DEEE HT	P.U. HT
1 EL6873022	Auyg 30 Irlc.ui - unite interieure climatiseur cassette 800x800 8500 w	8.5	10	4.3	6.5	288	840	840	1	P.	-	2 100,74 €
1 EL6873023	Auyg 36 Irlc.ui - unite interieure climatiseur cassette 800x800 10000 w	10	11.2	4.2	6.3	288	840	840	1	P.	-	2 160,27 €
1 EL6873017	Auyg 45 Irlc.ui - unite interieure climatiseur cassette 800x800 12500 w	12.5	13.5	4.1	6.2	288	840	840	1	P.	-	2 665,78 €
1 EL6873018	Auyg 54 Irlc.ui - unite interieure climatiseur cassette 800x800 14000 w	14	16	4.09	5.95	288	840	840	1	P.	-	2 675,87 €
✓ 1 EL6857009	Utg-ugya-w - facade unites interieures climatiseurs cassettes 800x800								1	P.	-	157,16 €

U.E POUR CASSETTE 800 X 800 LRL CONFORT R-410A



1

2

3

Référence	Désignation	puissance de refroidissement accumulée (kW)	puissance de chauffage accumulée (kW)	cOP (chauffage)	eER (refroidissement)	hauteur de l'unité extérieure (mm)	largeur de l'unité extérieure (mm)	profondeur de l'unité extérieure (mm)	Mult. vente	Unit. fact.	DEEE HT	P.U. HT
✓ 1 EL6872008	Aoyg 30 let.Lue - unite exterieure climatiseur gaine-cassette-plafonnier 8500 w	8.5	10	4.3	6.5	830	900	330	1	P.	6,67 €	2 646,61 €
✓ EL6872010	Aoyg 36 let.Lue - unite exterieure climatiseur gaine-plafonnier-cassette 10000 w	10	11.2	4.2	6.3	830	900	330	1	P.	6,67 €	3 165,23 €
✓ 2 EL6872076	Aoyg 45 lbtc.Lue - unité extérieure climatiseur inv 12500w	12.1	13.5	4.1	6.2	914	970	370	1	P.	6,67 €	3 288,33 €
3 EL6872021	Aoyg 54 let.Lue - unite exterieure climatiseur gaine et cassette 13300w	13.3	16	4	6.23	1290	900	330	1	P.	6,67 €	3 615,25 €

CASSETTE 600/600 LVL CONFORT - R410A



1

2

Référence	Désignation	puissance de refroidissement accumulée	puissance de chauffage accumulée	cOP (chauffage)	eER (refroidissement)	hauteur de l'unité intérieure	largeur de l'unité intérieure	profondeur de l'unité intérieure	Mult. vente	Unit. fact.	DEEE HT	P.U. HT
✓ 1 EL6873212	Auyg 12 lvlb.ui - unite interieure climatiseur cassette 600x600 3500 w	3.5	4.1	4.1	6.2	245	570	570	1	P.	-	1 450,94 €
✓ 1 EL6873214	Auyg 14 lvlb.ui - unite interieure climatiseur cassette 600x600 4300 w	4.3	5	4.4	6.4	245	570	570	1	P.	-	1 655,77 €
✓ 1 EL6873218	Auyg 18 lvlb.ui - unite interieure climatiseur cassette 600x600 5200 w	5.2	6	4.2	6.2	245	570	570	1	P.	-	1 808,13 €
✓ 1 EL6873005	Auyg 24 lvla.ui - unite interieure climatiseur cassette 600x600 6800 w	6.8	8	3.9	5.6	245	570	570	1	P.	-	1 986,72 €
✓ 2 EL6857012	Utg-ufyd-w - facade unites interieures climatiseurs cassettes 600x600								1	P.	-	155,15 €

Caractéristiques techniques, Conditionnement, Multiple de vente, Unité de facturation, visuels, Euroclasse, DEEE HT, PU HT en Euros et hors DEEE et Eco-mobilier; donnés à titre indicatif et susceptibles de modifications sans préavis, ils ne nous engageant qu'après confirmation expresse. Les prix unitaires indiqués sont ceux des réseaux COAXEL, REXEL et SCT, ils ne s'appliquent pas pour le réseau ESPACE ELEC.

Pour plus d'informations, consultez votre agence habituelle ou connectez-vous sur notre site internet rexel.fr - N.C-nous consulter.

✓ Produit stocké

CLIMATISATION

MONOSPLITS

U.E POUR CASSETTE 600 X 600 LVL R-410A



Référence	Désignation	puissance de refroidissement accumulée	puissance de chauffage accumulée	cOP (chauffage)	eER (refroidissement)	hauteur de l'unité extérieure	largeur de l'unité extérieure	profondeur de l'unité extérieure	Mult. vente	Unit. fact.	DEEE HT	P.U. HT
✓ 1 EL6872112	Aoyg 12 lall.ue - unité extérieure climatiseur gaine et cassette 3500 w	3.5	4.1	4.1	6.2	578	790	300	1	P.	6,67 €	1 508,46 €
✓ 1 EL6872114	Aoyg 14 lall.ue - unité extérieure climatiseur gaine et cassette 4300 w	4.3	5	4.4	6.4	578	790	300	1	P.	6,67 €	1 725,39 €
✓ 2 EL6872074	Aoyg 18 lbcb.ue - unité extérieure climatiseur inv 5200w	5.2	6	4.2	6.2	632	799	290	1	P.	6,67 €	1 924,16 €
✓ 2 EL6872075	Aoyg 24 lbcb.ue - unité extérieure climatiseur inv 6800w	6.8	8	3.9	5.6	714	820	315	1	P.	6,67 €	2 171,37 €

CASSETTE 800/800 KRLB - R32



- Intégration :
façade noire ou blanche pour une intégration parfaite
pompe de relevage intégrée (hauteur de refoulement 85 cm)
- Confort de diffusion :
contrôle individuel des volets
température homogène dans la pièce
apport d'air neuf possible
- Économies d'énergie :
classe A+ en chaud, classe A++ en froid
programmation hebdomadaire de série
détection de présence (option)
- Ergonomie d'utilisation :
télécommande tactile de série

Référence	Désignation	puissance de refroidissement accumulée	puissance de chauffage accumulée	cOP (chauffage)	eER (refroidissement)	hauteur de l'unité intérieure	largeur de l'unité intérieure	profondeur de l'unité intérieure	Mult. vente	Unit. fact.	DEEE HT	P.U. HT
EL6873125	AUXG 18 KRLB.UI - unité intérieure cassette 800X800 5200W R32	5.2	6	4.3	7	246	840	840	1	P.	-	1 762,72 €
EL6873126	AUXG 22 KRLB.UI - unité intérieure cassette 800X800 6000W R32	6	7	4.4	7	246	840	840	1	P.	-	1 782,90 €
EL6873127	AUXG 24 KRLB.UI - unité intérieure cassette 800X800 6800W R32	6.8	7.5	4.2	6.6	246	840	840	1	P.	-	1 803,08 €
EL6873128	AUXG 30 KRLB.UI - unité intérieure cassette 800X800 8500W R32	8.5	10	4.3	6.7	288	840	840	1	P.	-	1 819,23 €
EL6873129	AUXG 36 KRLB.UI - unité intérieure cassette 800X800 9500W R32	8.5	10.8	4.3	6.55	288	840	840	1	P.	-	1 882,79 €
EL6873130	AUXG 45 KRLB.UI - unité intérieure cassette 800X800 12100W R32	12.1	13.5	4.33	6.65	288	840	840	1	P.	-	2 411,51 €
EL6873131	AUXG 54 KRLB.UI - unité intérieure cassette 800X800 13400W R32	13.4	15.5	4.31	6.53	288	840	840	1	P.	-	2 564,88 €
EL6876259	UTG-UKYC-W - façade cassette blanche VRF								1	P.	-	305,73 €
EL6876382	TELECOMMANDE UTY-RNRYZ3								1	P.	0,12 €	242,16 €

U.E POUR CASSETTE 800 X 800 KRLB R32



Référence	Désignation	puissance de refroidissement accumulée (kW)	puissance de chauffage accumulée (kW)	cOP (chauffage)	eER (refroidissement)	hauteur de l'unité extérieure (mm)	largeur de l'unité extérieure (mm)	profondeur de l'unité extérieure (mm)	Mult. vente	Unit. fact.	DEEE HT	P.U. HT
1 EL6872083	AOYG 18 KBTB.UE - unité extérieure climatiseur gaine et cassette 5200W R32	5.2	6	4.3	7	632	799	290	1	P.	6,67 €	1 927,19 €
1 EL6872084	AOYG 22 KBTB.UE - unité extérieure climatiseur gaine et cassette 6000W R32	6	7	4.4	7	632	799	290	1	P.	6,67 €	2 118,90 €
1 EL6872085	AOYG 24 KBTB.UE - unité extérieure climatiseur gaine et cassette 6800W R32	6.8	7.5	4.24	6.6	716	820	315	1	P.	6,67 €	2 310,61 €
1 EL6872086	AOYG 30 KBTB.UE - unité extérieure climatiseur gaine et cassette 8500W R32	8.5	10	4.3	6.7	788	940	320	1	P.	6,67 €	2 778,79 €
1 EL6872087	AOYG 36 KBTB.UE - unité extérieure climatiseur gaine cassette et maxi-multi 9500W R32	9.5	10.8	4.34	6.55	788	940	320	1	P.	6,67 €	3 322,64 €
1 EL6872088	AOYG 45 KBTB.UE - unité extérieure climatiseur gaine cassette et maxi-multi 12100W R32	12.1	13.5	4.33	6.65	998	940	320	1	P.	6,67 €	3 451,79 €
1 EL6872089	AOYG 54 KBTB.UE - unité extérieure climatiseur gaine cassette et maxi-multi 13300W R32	13.3	15.5	4.31	6.53	998	940	320	1	P.	6,67 €	3 976,47 €

Caractéristiques techniques, Conditionnement, Multiple de vente, Unité de facturation, visuels, Euroclasse, DEEE HT, PU HT en Euros et hors DEEE et Eco-mobilier; donnés à titre indicatif et susceptibles de modifications sans préavis, ils ne nous engageant qu'après confirmation expresse. Les prix unitaires indiqués sont ceux des réseaux COAXEL, REXEL et SCT, ils ne s'appliquent pas pour le réseau ESPACE ELEC.



Pour plus d'informations, consultez votre agence habituelle ou connectez-vous sur notre site internet rexel.fr - N.C-nous consulter.

CASSETTE 600/600 KVLA - R32



Design compact :
façade 620 x 620 non débordante
Confort acoustique :
27 dB(A)(1)
Économies d'énergie :
classe A+ en chaud, classe A++ en froid
Confort en toutes saisons :
large plage de fonctionnement : jusqu'à -15°C
ext. en mode chaud et -15°C ext en mode froid
Installation simplifiée :
pompe de relevage intégrée (hauteur de refoulement 70 cm)
paramétrages d'installation via télécommandes

Référence	Désignation	puissance de refroidissement accumulée	puissance de chauffage accumulée	cOP (chauffage)	eER (refroidissement)	hauteur de l'unité intérieure	largeur de l'unité intérieure	profondeur de l'unité intérieure	Mult. vente	Unit. fact.	DEEE HT	P.U. HT
1 ELG873119	AUXG 9 KVLA.UI - unité intérieure cassette 600X600 2500W R32	2.5	3.2	4.4	6.7	245	570	570	1	P.	-	1266,30 €
1 ELG873120	AUXG 12 KVLA.UI - unité intérieure cassette 600X600 3500W R32	3.5	4.1	4.3	6.6	245	570	570	1	P.	-	1383,34 €
1 ELG873121	AUXG 14 KVLA.UI - unité intérieure cassette 600X600 4300W R32	4.3	5	4.4	6.5	245	570	570	1	P.	-	1598,26 €
1 ELG873122	AUXG 18 KVLA.UI - unité intérieure cassette 600X600 5200W R32	5.2	6	4.2	6.6	245	570	570	1	P.	-	1850,51 €
1 ELG873123	AUXG 22 KVLA.UI - unité intérieure cassette 600X600 6000W R32	6	7	4.3	6.6	245	570	570	1	P.	-	1882,79 €
1 ELG873124	AUXG 24 KVLA.UI - unité intérieure cassette 600X600 6800W R32	6.8	7.5	4	6.1	245	570	570	1	P.	-	1914,07 €
ELG873042	UTG-UFYF-W - façade cassette 600X600 R32								1	P.	-	151,35 €
ELG876383	UTY-LNTY TELECOMMANDE INFRA ROUGE								1	P.	-	151,35 €

U.E POUR CASSETTE 600 X 600 KVLA R32



Référence	Désignation	puissance de refroidissement accumulée (kW)	puissance de chauffage accumulée (kW)	cOP (chauffage)	eER (refroidissement)	hauteur de l'unité extérieure (mm)	largeur de l'unité extérieure (mm)	profondeur de l'unité extérieure (mm)	Mult. vente	Unit. fact.	DEEE HT	P.U. HT
1 ELG872080	AOYG 9 KBTB.UE - unité extérieure climatiseur gaine et cassette 2500W R32	2.5	3.2	4.4	6.7	542	799	290	1	P.	6,67 €	1503,41 €
1 ELG872081	AOYG 12 KBTB.UE - unité extérieure climatiseur gaine et cassette 3500W R32	3.5	4.1	4.3	6.6	542	799	290	1	P.	6,67 €	1583,12 €
1 ELG872082	AOYG 14 KBTB.UE - unité extérieure climatiseur gaine et cassette 4300W R32	4.3	5	4.4	6.5	542	799	290	1	P.	6,67 €	1811,16 €
1 ELG872083	AOYG 18 KBTB.UE - unité extérieure climatiseur gaine et cassette 5200W R32	5.2	6	4.2	6.6	632	799	290	1	P.	6,67 €	1927,19 €
1 ELG872084	AOYG 22 KBTB.UE - unité extérieure climatiseur gaine et cassette 6000W R32	6	7	4.3	6.6	632	799	290	1	P.	6,67 €	2118,90 €
1 ELG872085	AOYG 24 KBTB.UE - unité extérieure climatiseur gaine et cassette 6800W R32	6.8	7.5	4	6.1	716	799	315	1	P.	6,67 €	2310,61 €



rexel.fr 100% connecté avec votre métier



Devis en ligne



Paniers favoris



Commande rapide



Commande avant 18h = livraison le lendemain



Click & Collect



Suivi de commandes visuel

Caractéristiques techniques, Conditionnement, Multiple de vente, Unité de facturation, visuels, Euroclasse, DEEE HT, PU HT en Euros et hors DEEE et Eco-mobilier; donnés à titre indicatif et susceptibles de modifications sans préavis, ils ne nous engagent qu'après confirmation expresse. Les prix unitaires indiqués sont ceux des réseaux COAXEL, REXEL et SCT, ils ne s'appliquent pas pour le réseau ESPACE ELEC. Pour plus d'informations, consultez votre agence habituelle ou connectez-vous sur notre site internet rexel.fr - N.C-nous consulter.

Produit stocké

CLIMATISATION

MONOSPLITS

MURAL STYLISH BLUEEVOLUTION R32



L'unité Stylish réunit l'excellence de conception et l'excellence technologique pour offrir une solution complète de conditionnement de l'air adaptée à tout intérieur. Avec son épaisseur de 189 mm seulement, Stylish est l'unité murale la plus plate du marché.



Référence	Désignation	puissance de refroidissement accumulée	puissance de chauffage accumulée	cOP (chauffage)	eER (refroidissement)	hauteur de l'unité intérieure	largeur de l'unité intérieure	profondeur de l'unité intérieure	Mult. vente	Unit. fact.	DEEE HT	P.U. HT
✓ DKNCTXA15AS	mural stylish argent 1,5 kw r32 (uniquement disponible pour les applications MULTISPLITS)					295	798	189	1	P.	2,08 €	667,13 €
DKNCTXA15AT	mural stylish noir 1,5 kw r32 (uniquement disponible pour les applications MULTISPLITS)					295	798	189	1	P.	2,08 €	699,75 €
✓ DKNCTXA15AW	mural stylish blanc 1,5 kw r32 (uniquement disponible pour les applications MULTISPLITS)					295	798	189	1	P.	2,08 €	635,63 €
✓ 2 DKNFTXA20AS	mural stylish argent 2 kw r32	2	2,5	5,15	8,75	295	798	189	1	P.	2,08 €	686,25 €
✓ 3 DKNFTXA20AT	mural stylish noir 2 kw r32	2	2,5	5,15	8,75	295	798	189	1	P.	2,08 €	718,88 €
✓ 1 DKNFTXA20AW	mural stylish blanc 2 kw r32	2	2,5	5,15	8,75	295	798	189	1	P.	2,08 €	654,75 €
2 DKNFTXA25AS	mural stylish argent 2,5 kw r32	2,5	2,8	5,15	8,74	295	798	189	1	P.	2,08 €	711,00 €
✓ 3 DKNFTXA25AT	mural stylish noir 2,5 kw r32	2,5	2,8	5,15	8,74	295	798	189	1	P.	2,08 €	745,88 €
✓ 1 DKNFTXA25AW	mural stylish blanc 2,5 kw r32	2,5	2,8	5,15	8,74	295	798	189	1	P.	2,08 €	677,25 €
✓ 2 DKNFTXA35AS	mural stylish argent 3,5 kw r32	3,4	4	5,15	8,73	295	798	189	1	P.	2,08 €	936,00 €
✓ 3 DKNFTXA35AT	mural stylish noir 3,5 kw r32	3,4	4	5,15	8,73	295	798	189	1	P.	2,08 €	978,75 €
✓ 1 DKNFTXA35AW	mural stylish blanc 3,5 kw r32	3,4	4	5,15	8,73	295	798	189	1	P.	2,08 €	891,00 €
2 DKNFTXA42AS	mural stylish argent 4,2 kw r32	4,2	5,4	4,2	7,5	295	798	189	1	P.	2,08 €	1210,50 €
3 DKNFTXA42AT	mural stylish noir 4,2 kw r32	4,2	5,4	4,2	7,5	295	798	189	1	P.	2,08 €	1269,00 €
✓ 1 DKNFTXA42AW	mural stylish blanc 4,2 kw r32	4,2	5,4	4,2	7,5	295	798	189	1	P.	2,08 €	1153,13 €
✓ 2 DKNFTXA50AS	mural stylish argent 5 kw r32	5	5,8	4,6	7,33	295	798	189	1	P.	2,08 €	1269,00 €
✓ 3 DKNFTXA50AT	mural stylish noir 5 kw r32	5	5,8	4,6	7,33	295	798	189	1	P.	2,08 €	1328,63 €
✓ 1 DKNFTXA50AW	mural stylish blanc 5 kw r32	5	5,8	4,6	7,33	295	798	189	1	P.	2,08 €	1208,25 €

U.E POUR MURAL STYLISH R32



Référence	Désignation	puissance de refroidissement accumulée	puissance de chauffage accumulée	cOP (chauffage)	eER (refroidissement)	hauteur de l'unité extérieure	largeur de l'unité extérieure	profondeur de l'unité extérieure	Mult. vente	Unit. fact.	DEEE HT	P.U. HT
✓ 1 DKNRXA20A	ue monosplit 2 kw r32	2	2,5	5,15	8,75	550	765	285	1	P.	6,67 €	1270,13 €
✓ DKNRXA25A	ue monosplit 2,5 kw r32	2,5	2,8	5,15	8,74	550	765	285	1	P.	6,67 €	1418,63 €
✓ DKNRXA35A	ue monosplit 3,5 kw r32	3,4	4	5,15	8,73	550	765	285	1	P.	6,67 €	1643,63 €
✓ DKNRXA42B	Unité ext. Monosplit Bluevolution R-32	4,2	5	4,2	7,5	735	825	300	1	P.	6,67 €	2061,00 €
✓ DKNRXA50B	Unité ext. Monosplit Bluevolution R-32	5	5,3	4,6	7,33	735	825	300	1	P.	6,67 €	2540,25 €

Caractéristiques techniques, Conditionnement, Multiple de vente, Unité de facturation, visuels, Euroclasse, DEEE HT, PU HT en Euros et hors DEEE et Eco-mobilier; donnés à titre indicatif et susceptibles de modifications sans préavis. ils ne nous engageant qu'après confirmation expresse. Les prix unitaires indiqués sont ceux des réseaux COAXEL, REXEL et SCT, ils ne s'appliquent pas pour le réseau ESPACE ELEC.



Produit stocké

Pour plus d'informations, consultez votre agence habituelle ou connectez-vous sur notre site internet rexel.fr - N.C-nous consulter.

MURAL EMURA BLUEEVOLUTION R32



L'équilibre parfait entre design et technologie, la génération Daikin Emura est la preuve qu'une solution de chauffage et de rafraîchissement peut parfaitement allier esthétique raffiné, efficacité énergétique et confort d'utilisation. Il reste élégant même en fonctionnement, grâce à son nouveau système d'ouverture discret.



Référence	Désignation	puissance de refroidissement accumulée	puissance de chauffage accumulée	cOP (chauffage)	eER (refroidissement)	profondeur de l'unité intérieure	largeur de l'unité intérieure	hauteur de l'unité intérieure	Mult. vente	Unit. fact.	DEEE HT	P.U. HT
1 DKNFTXJ20MW	Mural Emura Blanc 2 kW R32	2.3	2.5	4.6	8.73	212	998	308	1	P.	2,08 €	1 140,75 €
2 DKNFTXJ20MS	Mural Emura Argent 2 kW R32	2.3	2.5	4.6	8.73	212	998	308	1	P.	2,08 €	1 206,00 €
1 DKNFTXJ25MW	Mural Emura Blanc 2,5 kW R32	2.4	3.4	4.6	8.64	212	998	308	1	P.	2,08 €	1 202,63 €
2 DKNFTXJ25MS	Mural Emura Argent 2,5 kW R32	2.4	3.4	4.6	8.64	212	998	308	1	P.	2,08 €	1 270,13 €
1 DKNFTXJ35MW	Mural Emura Blanc 3,5 kW R32	3.5	4	4.6	7.19	212	998	308	1	P.	2,08 €	1 533,38 €
2 DKNFTXJ35MS	Mural Emura Argent 3,5 kW R32	3.5	4	4.6	7.19	212	998	308	1	P.	2,08 €	1 618,88 €
1 DKNFTXJ50MW	Mural Emura Blanc 5 kW R32	4.8	5.8	4.6	7	212	998	308	1	P.	2,08 €	1 634,63 €
2 DKNFTXJ50MS	Mural Emura Argent 5 kW R32	4.8	5.8	4.6	7	212	998	308	1	P.	2,08 €	1 726,88 €

U.E POUR MURAL EMURA R32



Référence	Désignation	puissance de refroidissement accumulée	puissance de chauffage accumulée	cOP (chauffage)	eER (refroidissement)	hauteur de l'unité extérieure	largeur de l'unité extérieure	profondeur de l'unité extérieure	Mult. vente	Unit. fact.	DEEE HT	P.U. HT
1 DKNRXJ20M	UE Monosplit 2 kW R32	2.3	2.5	4.6	8.73	550	765	285	1	P.	6,67 €	1 425,38 €
DKNRXJ25M	UE Monosplit 2,5 kW R32	2.4	3.4	4.6	8.64	550	765	285	1	P.	6,67 €	1 500,75 €
DKNRXJ35M	UE Monosplit 3,5 kW R32	3.5	4	4.6	7.19	550	765	285	1	P.	6,67 €	1 652,63 €
DKNRXJ50M	UE Monosplit 4,8 kW R32	4.8	5.8	4.28	7.2	734	870	320	1	P.	6,67 €	2 647,13 €

MURAL PERFERA BLUEEVOLUTION R32



La gamme Perfera Blueevolution allie design, technologies et performances. Cette gamme complète (de 1.5 à 7.1 kW) est parfaitement adaptée aux exigences du résidentiel. La gamme FTXM-M lui permettant d'afficher des performances énergétiques parmi les plus élevées du marché.



Référence	Désignation	puissance de refroidissement accumulée	puissance de chauffage accumulée	cOP (chauffage)	eER (refroidissement)	hauteur de l'unité intérieure	largeur de l'unité intérieure	profondeur de l'unité intérieure	Mult. vente	Unit. fact.	DEEE HT	P.U. HT
✓ DKNCTXM15N	mural perfera blueevolution 1,5 kw r32 (uniquement pour les applications MULTISPLITS)	1.5				294	811	272	1	P.	2,08 €	508,50 €
✓ 1 DKNFTXM20N	Mural Perfera 2 kW R32	2	2.5	5.1	8.65	294	811	272	1	P.	2,08 €	524,25 €
✓ 1 DKNFTXM25N	Mural Perfera 2,5 kW R32	2.5	2.8	5.1	8.65	294	811	272	1	P.	2,08 €	542,25 €
✓ 1 DKNFTXM35N	Mural Perfera 3,5 kW R32	3.5	4	5.1	8.65	294	811	272	1	P.	2,08 €	713,25 €
✓ 1 DKNFTXM42N	Mural Perfera 4,2 kW R32	4.2	5.4	4.71	7.86	294	811	272	1	P.	2,08 €	922,50 €
✓ DKNFTXM50N	Mural Perfera 5 kW R32	5	5.8	4.71	7.41	300	1040	295	1	P.	2,08 €	967,50 €
✓ DKNFTXM60N	Mural Perfera 6 kW R32	6	7	4.3	6.9	300	1040	295	1	P.	2,08 €	1 102,50 €
DKNFTXM71N	mural perfera blueevolution 7,1 kw r32	7.1	8.2	4.3	7.1	300	1040	295	1	P.	2,08 €	1 242,00 €

Caractéristiques techniques, Conditionnement, Multiple de vente, Unité de facturation, visuels, Euroclasse, DEEE HT, PU HT en Euros et hors DEEE et Eco-mobilier; donnés à titre indicatif et susceptibles de modifications sans préavis. ils ne nous engagent qu'après confirmation expresse. Les prix unitaires indiqués sont ceux des réseaux COAXEL, REXEL et SCT, ils ne s'appliquent pas pour le réseau ESPACE ELEC. Pour plus d'informations, consultez votre agence habituelle ou connectez-vous sur notre site internet rexel.fr - N.C-nous consulter.

✓ Produit stocké

CLIMATISATION

MONOSPLITS

U.E POUR MURAL PERFERA R32



Référence	Désignation	puissance de refroidissement accumulée (kW)	puissance de chauffage accumulée (kW)	cOP (chauffage)	eER (refroidissement)	hauteur de l'unité extérieure (mm)	largeur de l'unité extérieure (mm)	profondeur de l'unité extérieure (mm)	Mult. vente	Unit. fact.	DEEE HT	P.U. HT
✓ 1 DKNRXM20N9	UE Monosplit 2 kW R32	2	2.5	5.1	8.65	550	765	285	1	P.	6.67 €	1 017,00 €
✓ 1 DKNRXM25N9	UE Monosplit 2,5 kW R32	2.5	2.8	5.1	8.65	550	765	285	1	P.	6.67 €	1 135,13 €
✓ 1 DKNRXM35N9	UE Monosplit 3,5 kW R32	3.5	4	5.1	8.65	550	765	285	1	P.	6.67 €	1 315,13 €
✓ 1 DKNRXM42N9	UE Monosplit 4,2 kW R32	4.2	5.4	4.71	7.86	734	870	320	1	P.	6.67 €	1 649,25 €
✓ DKNRXM50N9	UE Monosplit 5 kW R32	5	5.8	4.71	7.41	734	870	320	1	P.	6.67 €	2 031,75 €
✓ DKNRXM60N9	UE Monosplit 6 kW R32	6	7	4.3	6.9	734	870	320	1	P.	6.67 €	2 605,50 €
DKNRXM71N	UE Monosplit 7,1 kW R32	7.3	8.2	4.1	6.2	734	870	320	1	P.	6.67 €	3 511,13 €

MURAL COMFORA BLUEEVOLUTION R32



La gamme murale Comfora Bluevolution est une solution de chauffage et de climatisation très performante. Ultra compacts et très silencieux, les muraux FTXP-L de 2 à 7.1 Kw s'intégreront dans tous les intérieurs, et garantiront un confort et un gain d'énergie optimum

Référence	Désignation	puissance de refroidissement accumulée	puissance de chauffage accumulée	cOP (chauffage)	eER (refroidissement)	hauteur de l'unité intérieure	largeur de l'unité intérieure	profondeur de l'unité intérieure	Mult. vente	Unit. fact.	DEEE HT	P.U. HT
✓ 1 DKNFTXP20M	Mural Comfora 2 kW R32	2	2.6	4.65	6.79	286	770	225	1	P.	1.04 €	432,00 €
✓ 1 DKNFTXP25M	Mural Comfora 2,5 kW R32	2.5	3	4.61	6.92	286	770	225	1	P.	1.04 €	464,63 €
✓ 1 DKNFTXP35M	Mural Comfora 3,5 kW R32	3.5	4	4.64	6.62	286	770	225	1	P.	1.04 €	617,63 €
✓ 1 DKNFTXP50M	Mural Comfora 5 kW R32	5	6	4.4	7.3	295	990	263	1	P.	2.08 €	857,25 €
1 DKNFTXP60M	Mural Comfora 6 kW R32	6	7	4.1	6.82	295	990	263	1	P.	2.08 €	978,75 €
1 DKNFTXP71M	Mural Comfora 7,1 kW R32	7.1	8.2	4.01	6.2	295	990	263	1	P.	2.08 €	1 101,38 €

U.E POUR MURAL COMFORA R32



Référence	Désignation	puissance de refroidissement accumulée (kW)	puissance de chauffage accumulée (kW)	cOP (chauffage)	eER (refroidissement)	hauteur de l'unité extérieure (mm)	largeur de l'unité extérieure (mm)	profondeur de l'unité extérieure (mm)	Mult. vente	Unit. fact.	DEEE HT	P.U. HT
1 DKNRXP20M	UE Monosplit 2 kW R32	2	2.6	4.65	6.79	550	658	275	1	P.	6.67 €	933,75 €
1 DKNRXP25M	UE Monosplit 2,5 kW R32	2.5	3	4.61	6.92	550	658	275	1	P.	6.67 €	1 024,88 €
✓ 1 DKNRXP35M	UE Monosplit 3,5 kW R32	3.5	4	4.64	6.62	550	658	275	1	P.	6.67 €	1 180,13 €
✓ 1 DKNRXP50M	UE Monosplit 5 kW R32	5	6	4.4	7.3	820	1050	480	1	P.	6.67 €	1 803,38 €
1 DKNRXP60M	UE Monosplit 6 kW R32	6	7	4.1	6.82	820	1050	480	1	P.	6.67 €	2 345,63 €
1 DKNRXP71M	UE Monosplit 7,1 kW R32	7.1	8.2	4.01	6.2	820	1050	480	1	P.	6.67 €	3 112,88 €

Caractéristiques techniques, Conditionnement, Multiple de vente, Unité de facturation, visuels, Euroclasse, DEEE HT, PU HT en Euros et hors DEEE et Eco-mobilier; donnés à titre indicatif et susceptibles de modifications sans préavis, ils ne nous engageant qu'après confirmation expresse. Les prix unitaires indiqués sont ceux des réseaux COAXEL, REXEL et SCT, ils ne s'appliquent pas pour le réseau ESPACE ELEC. ✓ Produit stocké

Pour plus d'informations, consultez votre agence habituelle ou connectez-vous sur notre site internet rexel.fr - N.C.-nous consulter.

MURAL SENSIRA BLUEVOLUTION R32



La gamme Sensira est une solution de chauffage et de climatisation efficace et économique. Grâce aux fonctionnalités de la télécommande et du fonctionnement silencieux des unités, vous profitez d'un confort idéal tout en réalisant un maximum d'économies. L'unité murale dispose même d'un filtre permettant d'assainir l'air.



1

Référence	Désignation	puissance de refroidissement accumulée	puissance de chauffage accumulée	cOP (chauffage)	eER (refroidissement)	hauteur de l'unité intérieure	largeur de l'unité intérieure	profondeur de l'unité intérieure	Mult. vente	Unit. fact.	DEEE HT	P.U. HT
✓ 1 DKNFTXF20A	Mural Sensira 2 kW R32	2	2,5	4,1	6,15	286	770	225	1	P.	1,04 €	390,95 €
✓ 1 DKNFTXF25A	Mural Sensira 2,5 kW R32	2,5	2,8	4,06	6,22	286	770	225	1	P.	1,04 €	410,04 €
✓ 1 DKNFTXF35A	Mural Sensira 3,5 kW R32	3,3	3,5	4,06	6,21	286	770	225	1	P.	1,04 €	517,58 €
✓ 1 DKNFTXF50A	Mural Sensira 5 kW R32	5	6	4,06	6,21	295	990	263	1	P.	2,08 €	628,13 €
✓ 1 DKNFTXF60A	Mural Sensira 6 kW R32	6	6,4	4,06	6,15	295	990	263	1	P.	2,08 €	684,41 €
1 DKNFTXF71A	Mural Sensira 7,1 kW R32	7,1	8,2	3,81	5,15	295	990	263	1	P.	2,08 €	821,09 €

U.E POUR MURAL SENSIRA R32



1

2

Référence	Désignation	puissance de refroidissement accumulée	puissance de chauffage accumulée	cOP (chauffage)	eER (refroidissement)	hauteur de l'unité extérieure	largeur de l'unité extérieure	profondeur de l'unité extérieure	Mult. vente	Unit. fact.	DEEE HT	P.U. HT
✓ 1 DKNRXF20A	UE Monosplit 2 kW R32	2	2,5	4,1	6,15	550	658	275	1	P.	6,67 €	652,25 €
✓ DKNRXF25A	UE Monosplit 2,5 kW R32	2,5	2,8	4,06	6,22	550	658	275	1	P.	6,67 €	686,42 €
✓ DKNRXF35A	UE Monosplit 3,5 kW R32	3,3	3,5	4,06	6,21	550	658	275	1	P.	6,67 €	755,76 €
✓ 2 DKNRXF50B	UE Monosplit 5 kW R32	5	6	4,06	6,21	734	870	373	1	P.	6,67 €	1351,73 €
✓ DKNRXF60B	UE Monosplit 6 kW R32	6	6,4	4,06	6,15	734	870	373	1	P.	6,67 €	1596,95 €
DKNRXF71A	UE Monosplit 7,1 kW R32	7,1	8,2	3,81	5,15	734	870	373	1	P.	6,67 €	2096,43 €

GAINABLE EXTRA-PLAT R32/R410



Gamme SDT. Unité gainable extra-plat compatible avec fluide R32 ou R410A et connectable avec tous les groupes : gammes DI et SDI, mono et triphasé, en configuration monosplit ou TWIN. Quatre tailles, de 2,5 à 5kW en froid et de 3,4 à 5,6kW en chaud. Classe énergétique jusqu'à A++/A+. Solution invisible et silencieuse. Facilité d'intégration : hauteur de 210mm seulement. Pression disponible réglable : 50Pa maximum. Pompe de relevage intégrée. Reprise d'air par l'arrière ou par le dessous : flexibilité d'installation. Pré-découpe pour amenée d'air nauf. Fonction redémarrage automatique. Connectable à une télécommande IR ou à une commande filaire locale ou centralisée.

Référence	Désignation	puissance de refroidissement accumulée	puissance de chauffage accumulée	largeur (mm)	cOP (chauffage)	eER (refroidissement)	hauteur (mm)	profondeur (mm)	Mult. vente	Unit. fact.	DEEE HT	P.U. HT
DKNFDXM25F9	Gainable extra plat 2,5 kW R32 R410A	2,4	3,2	750	4,24	5,68	200	620	1	P.	4,17 €	856,13 €
✓ DKNFDXM35F9	Gainable extra plat 3,5 kW R32 R410A	3,4	4	750	3,88	5,26	200	620	1	P.	4,17 €	1039,50 €
DKNFDXM50F9	Gainable extra plat 5 kW R32 R410A	5	5,8	1150	3,93	5,77	200	620	1	P.	4,17 €	1301,63 €
DKNFDXM60F9	Gainable extra plat 6 kW R32 R410A	6	7	1150	3,8	5,56	200	620	1	P.	4,17 €	1440,00 €

U.E POUR GAINABLE EXTRA-PLAT



1

Référence	Désignation	puissance de refroidissement accumulée (kW)	puissance de chauffage accumulée (kW)	cOP (chauffage)	eER (refroidissement)	hauteur de l'unité extérieure (mm)	largeur de l'unité extérieure (mm)	profondeur de l'unité extérieure (mm)	Mult. vente	Unit. fact.	DEEE HT	P.U. HT
✓ 1 DKNRXM25N9	UE Monosplit 2,5 kW R32	2,5	2,8	4,24	5,68	550	765	285	1	P.	6,67 €	1135,13 €
✓ 1 DKNRXM35N9	UE Monosplit 3,5 kW R32	3,5	4	3,88	5,26	550	765	285	1	P.	6,67 €	1315,13 €
✓ DKNRXM50N9	UE Monosplit 5 kW R32	4,2	5,4	3,93	5,77	734	870	320	1	P.	6,67 €	2031,75 €
✓ DKNRXM60N9	UE Monosplit 6 kW R32	5	5,8	3,8	5,56	734	870	320	1	P.	6,67 €	2605,50 €

Caractéristiques techniques, Conditionnement, Multiple de vente, Unité de facturation, visuels, Euroclasse, DEEE HT, PU HT en Euros et hors DEEE et Eco-mobilier; donnés à titre indicatif et susceptibles de modifications sans préavis, ils ne nous engagent qu'après confirmation expresse. Les prix unitaires indiqués sont ceux des réseaux COAXEL, REXEL et SCT, ils ne s'appliquent pas pour le réseau ESPACE ELEC. Pour plus d'informations, consultez votre agence habituelle ou connectez-vous sur notre site internet rexel.fr - N.C-nous consulter.

✓ Produit stocké

CLIMATISATION

MONOSPLITS

CONSOLE NEXURA R410A



Référence	Désignation	puissance de refroidissement accumulée	puissance de chauffage accumulée	cOP (chauffage)	eER (refroidissement)	hauteur de l'unité intérieure	largeur de l'unité intérieure	profondeur de l'unité intérieure	Mult. vente	Unit. fact.	DEEE HT	P.U. HT
✓ DKNFVXG25K	console nexura 2,5 w r-410a	2,5	3,4	4,65	6,53	600	950	215	1	P.	4,17 €	1 913,63 €
✓ DKNFVXG35K	console nexura 3,5 w r-410a	3,5	4,5	4	6,48	600	950	215	1	P.	4,17 €	2 072,25 €
✓ DKNFVXG50K	console nexura 5 w r-410a	5	5,8	4,18	5,41	600	950	215	1	P.	4,17 €	2 218,50 €

U.E POUR CONSOLE NEXURA R410A



Référence	Désignation	puissance de refroidissement accumulée (kW)	puissance de chauffage accumulée (kW)	cOP (chauffage)	eER (refroidissement)	hauteur de l'unité extérieure (mm)	largeur de l'unité extérieure (mm)	profondeur de l'unité extérieure (mm)	Mult. vente	Unit. fact.	DEEE HT	P.U. HT
DKNRXG25L	ue monosplit 2,5 kw r-410a	2,5	3,4	4,65	6,53	550	765	300	1	P.	6,67 €	1 500,75 €
DKNRXG35L	ue monosplit 3,5 kw r-410a	3,5	4,5	4	6,48	550	765	300	1	P.	6,67 €	1 652,63 €
DKNRXG50L	ue monosplit 5 kw r-410a	5	5,8	4,18	5,41	550	765	300	1	P.	6,67 €	2 647,13 €

CONSOLES DOUBLE FLUX BLUEEVOLUTION R32



La console assure un chauffage performant grâce à une diffusion harmonieuse de la chaleur dans la pièce. Elle est également équipée d'une télécommande et d'un programmeur hebdomadaire. Grâce à une consommation d'énergie optimisée, elle s'adapte avec précision aux modes de vie de vos clients.

Référence	Désignation	puissance de refroidissement accumulée	puissance de chauffage accumulée	cOP (chauffage)	eER (refroidissement)	hauteur de l'unité intérieure	largeur de l'unité intérieure	profondeur de l'unité intérieure	Mult. vente	Unit. fact.	DEEE HT	P.U. HT
✓ 1 DKNFVXM25F	console double flux 2,5 kw r32	2,5	3,4	4,56	7,2	600	700	210	1	P.	4,17 €	1 666,13 €
✓ 1 DKNFVXM35F	console double flux 3,5 kw r32	3,5	4,5	4	6,43	600	700	210	1	P.	4,17 €	1 802,25 €
✓ 1 DKNFVXM50F	console double flux 5 kw r32	5	5,8	4	6,8	600	700	210	1	P.	4,17 €	1 927,13 €

U.E POUR CONSOLE DOUBLE FLUX



Référence	Désignation	puissance de refroidissement accumulée (kW)	puissance de chauffage accumulée (kW)	cOP (chauffage)	eER (refroidissement)	hauteur de l'unité extérieure (mm)	largeur de l'unité extérieure (mm)	profondeur de l'unité extérieure (mm)	Mult. vente	Unit. fact.	DEEE HT	P.U. HT
✓ 1 DKNRXM25N9	UE Monosplit 2,5 kW R32	2,5	3,4	4,56	7,2	550	765	285	1	P.	N.C	1 135,13 €
✓ DKNRXM35N9	UE Monosplit 3,5 kW R32	3,5	4,5	4	6,43	550	765	285	1	P.	N.C	1 315,13 €
✓ DKNRXM50N9	UE Monosplit 5 kW R32	5	5,8	4	6,8	734	870	320	1	P.	N.C	2 031,75 €

ACCESSOIRES



Référence	Désignation	Mult. vente	Unit. fact.	DEEE HT	P.U. HT
✓ DKNBRP069B41	carte daikin online controller splits	1	P.	-	93,43 €
✓ DKNBRP069B42	carte daikin online controller splits	1	P.	-	111,22 €
DKNBRP069B45	carte daikin online controller splits	1	P.	-	111,22 €
✓ DKNBRP069A81	Carte LAN SKY pilotage Smartphone	1	P.	-	191,30 €
DKNBRC1H519W7	telecommande cablée design blanche	1	P.	-	239,13 €
DKNBRC1H519S7	telecommande cablée design grise	1	P.	-	239,13 €
DKNBRC1H519K7	telecommande cablée design noire	1	P.	-	239,13 €

Caractéristiques techniques, Conditionnement, Multiple de vente, Unité de facturation, visuels, Euroclasse, DEEE HT, PU HT en Euros et hors DEEE et Eco-mobilier; donnés à titre indicatif et susceptibles de modifications sans préavis. ils ne nous engagent qu'après confirmation expresse. Les prix unitaires indiqués sont ceux des réseaux COAXEL, REXEL et SCT, ils ne s'appliquent pas pour le réseau ESPACE ELEC.

✓ Produit stocké

Pour plus d'informations, consultez votre agence habituelle ou connectez-vous sur notre site internet rexel.fr - N.C-nous consulter.

MURAL SHORAI R32

TOSHIBA
Leading Innovation >>>



Gamme Shorai. Système monosplit avec unité murale design. Fluide R32. Huit tailles, de 1,5 à 7,0kW en froid et de 2 à 8,0kW en chaud. Classe énergétique A++/A+. Fonction nettoyage automatique. Bac à condensats démontable : entretien facilité. Diffusion de l'air 3D pour un confort idéal (tailles 18 à 24). Télécommande IR pouvant être câblée. Compatible Wifi : Toshiba Home AC Control. Unités intérieures compatibles monosplit et multisplit. (except. taille 5,7 et 8)

1

Référence	Désignation	puissance de refroidissement accumulée	puissance de chauffage accumulée	cOP (chauffage)	eER (refroidissement)	hauteur de l'unité intérieure	largeur de l'unité intérieure	profondeur de l'unité intérieure	Mult. vente	Unit. fact.	DEEE HT	P.U. HT
✓ 1 TS1RAS-M05PKVSG-E	Mural Shorai 1,5/2kW - R32/R410A	15	2			293	798	230	1	P.	1,67 €	547,00 €
✓ 1 TS1RAS-M07PKVSG-E	Mural Shorai 2/2,7kW - R32/R410A	2	2,7			293	798	230	1	P.	1,67 €	565,00 €
✓ 1 TS1RAS-B10PKVSG-E	Mural Shorai 2,5/3,2kW	25	3,2	4,27	6,9	293	798	230	1	P.	1,67 €	629,00 €
✓ 1 TS1RAS-B13PKVSG-E	Mural Shorai 3,5/4,2kW	35	4,2	3,89	6,5	293	798	230	1	P.	1,67 €	727,00 €
✓ 1 TS1RAS-B16PKVSG-E	Mural Shorai 4,5/5,2kW	45	5,5	6,362	6,5	293	798	230	1	P.	1,67 €	954,00 €
TS1RAS-18PKVSG-E	Mural Shorai 5/6kW - R32	5	6	3,75	7,3	320	1050	250			N.C	N.C
✓ 1 TS1RAS-B22PKVSG-E	Mural Shorai 6/7,1kW	6	7	3,61	6,8	320	1050	250	1	P.	1,67 €	975,00 €
✓ 1 TS1RAS-B24PKVSG-E	Mural Shorai 7,1/8kW	7	8	3,32	6,25	320	1050	250	1	P.	1,67 €	997,00 €

U.E POUR MURAL SHORAI R32

TOSHIBA
Leading Innovation >>>



1

Référence	Désignation	puissance de refroidissement accumulée	puissance de chauffage accumulée	cOP (chauffage)	eER (refroidissement)	hauteur de l'unité extérieure	largeur de l'unité extérieure	profondeur de l'unité extérieure	Mult. vente	Unit. fact.	DEEE HT	P.U. HT
✓ 1 TS1RAS-10PAVSG-E	Unité Extérieure Inverter Shorai 2,5/3,2kW	25	3,2	4,6	6,9	550	780	290	1	P.	6,67 €	1 019,00 €
✓ 1 TS1RAS-13PAVSG-E	Unité Extérieure Inverter Shorai 3,5/4,2kW	35	4,2	4,6	6,5	550	780	290	1	P.	6,67 €	1 170,00 €
✓ 1 TS1RAS-16PAVSG-E	Unité Extérieure Inverter Shorai 4,6/5,5kW	4,6	5,5	4,2	6,5	550	780	290	1	P.	6,67 €	1 581,00 €
✓ 1 TS1RAS-18PAVSG-E	Unité Extérieure Inverter Shorai 5/6kW	5	6	4,4	7,3	550	780	290	1	P.	6,67 €	1 917,00 €
✓ 1 TS1RAS-22PAVSG-E	Unité Extérieure Inverter Shorai 6,1/7kW	6,1	7	4,4	6,8	550	780	290	1	P.	6,67 €	2 273,00 €
✓ 1 TS1RAS-24PAVSG-E	Unité Extérieure Inverter Shorai 7/8kW	7	8	4,1	6,25	630	800	300	1	P.	6,67 €	2 631,00 €

MURAL SEIYA R32

TOSHIBA
Leading Innovation >>>



1

2

Gamme Seiya. Système monosplit avec unité murale. Fluide R32. Sept tailles, de 1,5 à 6,5kW en froid et de 2,0 à 7,0kW en chaud. Système monosplit de 1,5kW idéal construction neuve et rénovation de petits de locaux. Classe énergétique A++/A+. Modes silence groupe et unité : silence de fonctionnement. Bac à condensats démontable : entretien facilité. Pas d'appoint de charge requis sur les tailles 05 à 13. Compatible Wifi : Toshiba Home AC Control. Unités intérieures compatibles monosplit et multisplits (except tailles 18 ET 24)

Référence	Désignation	puissance de refroidissement accumulée	puissance de chauffage accumulée	cOP (chauffage)	eER (refroidissement)	hauteur de l'unité intérieure	largeur de l'unité intérieure	profondeur de l'unité intérieure	Mult. vente	Unit. fact.	DEEE HT	P.U. HT
✓ 1 TS1RAS-80S12KV6-E	Unité Murale Seiya 1,5/2kW	15	2	4,26	6,1	293	798	230	1	P.	1,67 €	464,00 €
✓ 1 TS1RAS-80712KV6-E	Unité Murale Seiya 2/2,5kW	2	2,5	3,91	6,1	293	798	230	1	P.	1,67 €	474,00 €
✓ 1 TS1RAS-810J2KV6-E	Unité Murale Seiya 2,5/3,2kW	25	3,2	3,72	6,1	293	798	230	1	P.	1,67 €	502,00 €
✓ 1 TS1RAS-813J2KV6-E	Unité Murale Seiya 3,5/4,2kW	35	4,2	3,91	6,1	293	798	230	1	P.	1,67 €	589,00 €
✓ 1 TS1RAS-816J2KV6-E	Unité Murale Seiya 4,2/4,8kW	42	4,8	3,57	6,1	293	798	230	1	P.	1,67 €	665,00 €
✓ 1 TS1RAS-18J2KV6-E	Unité Murale Seiya 5,0/5,4kW	5	5,4	3,38	6,3	293	798	230	1	P.	1,67 €	684,00 €
✓ 2 TS1RAS-24J2KV6-E	Unité Murale Seiya 6,5/7,0kW	6,5	7	3,33	6,1	320	1050	250	1	P.	1,67 €	716,00 €

Caractéristiques techniques, Conditionnement, Multiple de vente, Unité de facturation, visuels, Euroclasse, DEEE HT, PU HT en Euros et hors DEEE et Eco-mobilier; donnés à titre indicatif et susceptibles de modifications sans préavis. il ne nous engageant qu'après confirmation expresse. Les prix unitaires indiqués sont ceux des réseaux COAXEL, REXEL et SCT, ils ne s'appliquent pas pour le réseau ESPACE ELEC. Pour plus d'informations, consultez votre agence habituelle ou connectez-vous sur notre site internet rexel.fr - N.C-nous consulter.

✓ Produit stocké

PRODUCTION D'EAU CHAUDE SANITAIRE

CHAUFFAGE
ET DÉSHUMIDIFICATION DES PISCINES

CONFORT
ET HYGIENE

PRODUCTION
D'ÉNERGIE PHOTOVOLTAÏQUE

CLIMATISATION

MONOSPLITS

U.E POUR MURAL SEIYA R32

TOSHIBA
Leading Innovation >>>



Référence	Désignation	puissance de refroidissement accumulée	puissance de chauffage accumulée	cOP (chauffage)	eER (refroidissement)	hauteur de l'unité extérieure	largeur de l'unité extérieure	profondeur de l'unité extérieure	Mult. vente	Unit. fact.	DEEE HT	P.U. HT
✓ 1 TS1RAS-05J2AVG-E	Unité Extérieure Seiya 1,5/2kW	1,5	2	4	6,1	530	660	240	1	P.	6,67 €	684,00 €
✓ TS1RAS-07J2AVG-E	Unité Extérieure Seiya 2/2,5kW	2	2,5	4	6,1	530	660	240	1	P.	6,67 €	705,00 €
✓ TS1RAS-10J2AVG-E	Unité Extérieure Seiya 2,5/3,2kW	2,5	3,2	4	6,1	530	660	240	1	P.	6,67 €	771,00 €
✓ TS1RAS-13J2AVG-E	Unité Extérieure Seiya 3,3/3,6kW	3,3	3,6	4	6,1	530	660	240	1	P.	6,67 €	1 031,00 €
✓ TS1RAS-16J2AVG-E	Unité Extérieure Seiya 4,2/4,8kW	4,2	4,8	4	6,1	550	780	290	1	P.	6,67 €	1 354,00 €
✓ TS1RAS-18J2AVG-E	Unité Extérieure Seiya 5,0/5,4kW	5	5,4	4	6,3	550	780	290	1	P.	6,67 €	1 598,00 €
✓ TS1RAS-24J2AVG-E	Unité Extérieure Seiya 6,5/7,0kW	6,5	7	4	6,1	550	780	290	1	P.	6,67 €	2 019,00 €

GAINABLE EXTRA-PLAT

TOSHIBA
Leading Innovation >>>



Gamme SDT. Unité gainable extra-plat compatible avec fluide R32 ou R410A et connectable avec tous les groupes : gammes DI et SDI, mono et triphasé, en configuration monosplit ou TWIN. Trois tailles, de 2,5 à 5kW en froid et de 3,4 à 5,6kW en chaud. Classe énergétique jusqu'à A++/A++. Solution invisible et silencieuse. Facilité d'intégration : hauteur de 210mm seulement. Pression disponible réglable : 50Pa maximum. Pompe de relevage intégrée. Reprise d'air par l'arrière ou par le dessous : flexibilité d'installation. Pré-découpe pour amenée d'air neuf. Fonction redémarrage automatique.

Référence	Désignation	puissance de refroidissement accumulée	puissance de chauffage accumulée	cOP (chauffage)	eER (refroidissement)	hauteur de l'unité intérieure	largeur de l'unité intérieure	profondeur de l'unité intérieure	Mult. vente	Unit. fact.	DEEE HT	P.U. HT
✓ 1 TS1RAV-RM301SDT-E	Gainable Extra-Plat DI 2,5/3,4kW - R32/R410A	2,5	3,4	3,95	4,46	210	845	645	1	P.	1,67 €	922,00 €
✓ 1 TS1RAV-RM401SDT-E	Gainable Extra-Plat DI 3,6/4kW - R32/R410A	3,6	4	4,12	3,87	210	845	645	1	P.	1,67 €	943,00 €
✓ 1 TS1RAV-RM561SDT-E	Gainable Extra-Plat DI 5/5,6kW - R32/R410A	5	5,6	3,05	2,62	210	845	645	1	P.	1,67 €	1 073,00 €

U.E POUR GAINABLE EXTRA-PLAT

TOSHIBA
Leading Innovation >>>



Référence	Désignation	puissance de refroidissement accumulée	puissance de chauffage accumulée	cOP (chauffage)	eER (refroidissement)	hauteur de l'unité extérieure	largeur de l'unité extérieure	profondeur de l'unité extérieure	Mult. vente	Unit. fact.	DEEE HT	P.U. HT
1 TS1RAV-GM301ATP-E	Unité Extérieure Inverter DI 2,5/3,4kW - R32	2,5	3,4	4,7	5,94	550	780	290	1	P.	6,67 €	1 311,00 €
TS1RAV-GM401ATP-E	Unité Extérieure Inverter DI 3,6/4kW - R32	3,6	4	4,44	5,76	550	780	290	1	P.	6,67 €	1 527,00 €
✓ TS1RAV-GM561ATP-E	Unité Extérieure Inverter DI 5/5,6kW - R32	5	5,6	4,6	6,34	550	780	290	1	P.	6,67 €	2 089,00 €
✓ 2 TS1RAV-SM304ATP-E	Unité Extérieure Inverter DI 2,5/3,4kW - R410A	2,5	3,4	4,6	5,53	550	780	290	1	P.	6,67 €	1 350,00 €
✓ TS1RAV-SM404ATP-E	Unité Extérieure Inverter DI 3,6/4kW - R410A	3,6	4	4,34	5,35	550	780	290	1	P.	6,67 €	1 572,00 €
✓ TS1RAV-SM564ATP-E	Unité Extérieure Inverter DI 5/5,6kW - R410A	5	5,6	4,51	6,14	550	780	290	1	P.	6,67 €	2 151,00 €

GAINABLE COMPACT DI

TOSHIBA
Leading Innovation >>>



Gamme BTP. Unité gainable compact compatible avec fluide R32 ou R410A et connectable avec tous les groupes : gammes DI et SDI, mono et triphasé, en configuration monosplit ou TWIN. Six tailles, de 3,6 à 14kW en froid et de 4,0 à 16kW en chaud. Classe énergétique jusqu'à A++/A++. Solution invisible et silencieuse. Facilité d'intégration : hauteur de 275mm seulement. Pression disponible réglable élevée : 120Pa maximum. Pompe de relevage intégrée. Reprise d'air par l'arrière ou par le dessous : flexibilité d'installation. Pré-découpe pour amenée d'air neuf. Fonction redémarrage automatique. Plenum de soufflage disponible en option. Connectable à une télécommande IR ou à une commande filaire locale ou centralisée.

Référence	Désignation	puissance de refroidissement accumulée	puissance de chauffage accumulée	cOP (chauffage)	eER (refroidissement)	hauteur de l'unité intérieure	largeur de l'unité intérieure	profondeur de l'unité intérieure	Mult. vente	Unit. fact.	DEEE HT	P.U. HT
✓ 1 TS1RAV-RM561BTP-E	Gainable standard compact DI-SDI 5/5,6kW - R32/R410A	5	5,6	3,48	3,29	275	700	750	1	P.	1,67 €	1 148,00 €
✓ 1 TS1RAV-RM801BTP-E	Gainable standard compact DI-SDI 7,1/8kW - R32/R410A	7	8	4,32	4,36	275	1000	750	1	P.	1,67 €	1 376,00 €
✓ 1 TS1RAV-RM1101BTP-E	Gainable standard compact DI-SDI 10/11,2kW - R32/R410A	10	11,2	4,1	4,17	275	1400	750	1	P.	1,67 €	2 253,00 €
✓ 1 TS1RAV-RM1401BTP-E	Gainable standard compact DI-SDI 12,5/14kW - R32/R410A	12	14	3,86	3,5	275	1400	750	1	P.	1,67 €	2 414,00 €
1 TS1RAV-RM1601BTP-E	Gainable standard compact DI-SDI 14/16kW - R32/R410A	14	16	3,5	3,12	275	1400	750	1	P.	1,67 €	2 534,00 €

Caractéristiques techniques, Conditionnement, Multiple de vente, Unité de facturation, visuels, Euroclasse, DEEE HT, PU HT en Euros et hors DEEE et Eco-mobilier; donnés à titre indicatif et susceptibles de modifications sans préavis, ils ne nous engageant qu'après confirmation expresse. Les prix unitaires indiqués sont ceux des réseaux COAXEL, REXEL et SCT, ils ne s'appliquent pas pour le réseau ESPACE ELEC. ✓ Produit stocké

Pour plus d'informations, consultez votre agence habituelle ou connectez-vous sur notre site internet rexel.fr - N.C-nous consulter.

U.E POUR GAINABLE COMPACT DI

TOSHIBA
Leading Innovation >>>



Référence	Désignation	puissance de refroidissement accumulée	puissance de chauffage accumulée	cOP (chauffage)	eER (refroidissement)	hauteur de l'unité extérieure	largeur de l'unité extérieure	profondeur de l'unité extérieure	Mult. vente	Unit. fact.	DEEE HT	P.U. HT
✓ 1 TS1RAV-GMS61ATP-E	Unité Extérieure Inverter DI 5/5,6kW - R32	5	5,6	4,6	6,34	550	780	290	1	P.	6,67 €	2 089,00 €
✓ TS1RAV-GM801ATP-E	Unité Extérieure Inverter DI 6,7/8kW - R32	7	8	4,42	5,81	550	780	290	1	P.	6,67 €	2 891,00 €
✓ 2 TS1RAV-GM1101ATP-E	Unité Extérieure Inverter DI 10/11kW - R32	10	11,2	4,28	6,15	890	900	320	1	P.	6,67 €	3 604,00 €
✓ TS1RAV-GM1401ATP-E	Unité Extérieure Inverter DI 12/14kW - R32	12	14	4,29	5,71	890	900	320	1	P.	6,67 €	3 941,00 €
TS1RAV-GM1101AT8P-E	Unité Extérieure Inverter DI 10/11,2kW triphasé - R32	10	11,2	4,28	6,15	890	900	320	1	P.	6,67 €	3 886,00 €
TS1RAV-GM1401AT8P-E	Unité Extérieure Inverter DI 12,5/14kW triphasé - R32	12	14	4,29	5,71	890	900	320	1	P.	6,67 €	4 103,00 €
✓ TS1RAV-SMS64ATP-E	Unité Extérieure Inverter DI 5/5,6kW - R410A	5	5,6	4,51	6,14	550	780	290	1	P.	6,67 €	2 151,00 €
✓ TS1RAV-SM804ATP-E	Unité Extérieure Inverter DI 6,7/8kW - R410A	6,7	8	4,05	5,81	550	780	290	1	P.	6,67 €	2 976,00 €
✓ TS1RAV-SM1104ATP-E	Unité Extérieure Inverter DI 10/11kW - R410A	10	11,2	4,28	5,87	890	900	320	1	P.	6,67 €	3 710,00 €
✓ TS1RAV-SM1404ATP-E	Unité Extérieure Inverter DI 12/14kW - R410A	12	14	4,19	5,36	890	900	320	1	P.	6,67 €	4 057,00 €
3 TS1RAV-SM1603AT-E1	Unité Extérieure Inverter DI 14/16kW - R410A	14	16	4,05	5,25	1340	900	320	1	P.	6,67 €	4 847,00 €
TS1RAV-SM1104AT8P-E	Unité Extérieure Inverter DI 10/11,2kW triphasé - R410A	10	11,2	4,28	5,87	890	900	320	1	P.	6,67 €	4 000,00 €
TS1RAV-SM1404AT8P-E	Unité Extérieure Inverter DI 12,5/14kW triphasé - R410A	12	12,8	4,19	5,36	890	900	320	1	P.	6,67 €	4 224,00 €

CASSETTE 600 X 600 ULTRA COMPACTE

TOSHIBA
Leading Innovation >>>



Gamme Cassette MUT. Unité cassette 600x600 ultra-compacte compatible avec fluide R32 ou R410A et connectable avec tous les groupes : gammes DI et SDI, mono et triphasé, en configuration monosplit ou TWIN. Façade design blanche et sans débordement des dalles de faux-plafond. Intégration facilitée : 256mm de hauteur seulement. Pompe de relevage intégrée. Réglage individuel des volets de soufflage avec possibilité de balayage indépendant : confort amélioré. Fonction redémarrage automatique. Option télécommande IR avec récepteur intégrable à la sous-face et option détecteur de présence.

Référence	Désignation	puissance de refroidissement accumulée	puissance de chauffage accumulée	cOP (chauffage)	eER (refroidissement)	hauteur de l'unité intérieure	largeur de l'unité intérieure	profondeur de l'unité intérieure	Mult. vente	Unit. fact.	DEEE HT	P.U. HT
1 TS1RAV-RM301MUT-E	Cassette 600x600 Ultra-compacte DI 2,5/3,4kW - R32/R410A	2,5	3,4	4,47	4,24	256	575	575	1	P.	1,67 €	1 246,00 €
1 TS1RAV-RM401MUT-E	Cassette 600x600 Ultra-compacte DI 3,6/4kW - R32/R410A	3,6	4	4,21	4	256	575	575	1	P.	1,67 €	1 321,00 €
1 TS1RAV-RMS61MUT-E	Cassette 600x600 Ultra-compacte DI-SDI 5/5,3kW - R32/R410A	5	5,6	3,5	3,21	256	575	575	1	P.	1,67 €	1 505,00 €
✓ 2 TS1RBC-UM21PGW-E	Sous-face Cassette 4V 600x600					12	620	620	1	P.	-	380,00 €

U.E POUR CASSETTE ULTRA COMPACTE

TOSHIBA
Leading Innovation >>>



Référence	Désignation	puissance de refroidissement accumulée	puissance de chauffage accumulée	cOP (chauffage)	eER (refroidissement)	hauteur de l'unité extérieure	largeur de l'unité extérieure	profondeur de l'unité extérieure	type de réfrigérant	Mult. vente	Unit. fact.	DEEE HT	P.U. HT
1 TS1RAV-GM301ATP-E	Unité Extérieure Inverter DI 2,5/3,4kW - R32	2,5	3,4	4,7	5,94	550	780	290	R-32	1	P.	6,67 €	1 311,00 €
TS1RAV-GM401ATP-E	Unité Extérieure Inverter DI 3,6/4kW - R32	3,6	4	4,44	5,76	550	780	290	R-32	1	P.	6,67 €	1 527,00 €
✓ TS1RAV-GMS61ATP-E	Unité Extérieure Inverter DI 5/5,6kW - R32	5	5,6	4,6	6,34	550	780	290	R-32	1	P.	6,67 €	2 089,00 €
✓ 2 TS1RAV-SM304ATP-E	Unité Extérieure Inverter DI 2,5/3,4kW - R410A	2,5	3,4	4,6	5,53	550	780	290	R-410A	1	P.	6,67 €	1 350,00 €
✓ TS1RAV-SM404ATP-E	Unité Extérieure Inverter DI 3,6/4kW - R410A	3,6	4	4,34	5,35	550	780	290	R-410A	1	P.	6,67 €	1 572,00 €
✓ TS1RAV-SMS64ATP-E	Unité Extérieure Inverter DI 5/5,6kW - R410A	5	5,6	4,51	6,14	550	780	290	R-410A	1	P.	6,67 €	2 151,00 €

Caractéristiques techniques, Conditionnement, Multiple de vente, Unité de facturation, visuels, Euroclasse, DEEE HT, PU HT en Euros et hors DEEE et Eco-mobilier; donnés à titre indicatif et susceptibles de modifications sans préavis, ils ne nous engagent qu'après confirmation expresse. Les prix unitaires indiqués sont ceux des réseaux COAXEL, REXEL et SCT, ils ne s'appliquent pas pour le réseau ESPACE ELEC.

✓ Produit stocké

Pour plus d'informations, consultez votre agence habituelle ou connectez-vous sur notre site internet rexel.fr - N.C-nous consulter.

PRODUCTION D'EAU CHAUDE SANITAIRE

CHAUFFAGE
ET DÉSHUMIDIFICATION DES PISCINES

CONFORT
ET HYGIENE

PRODUCTION
D'ÉNERGIE PHOTOVOLTAÏQUE

CLIMATISATION

MONOSPLITS

CASSETTE 4 VOIES 840/840

TOSHIBA
Leading Innovation >>>



Gamme Cassette UTP. Unité cassette 800x800 compatible avec fluide R32 ou R410A et connectable avec tous les groupes : gammes DI et SDI, mono et triphasé, en configuration monosplit ou TWIN. Façade design avec soufflage 8 directions. Réglage individuel des volets de soufflage avec possibilité de balayage indépendant : confort amélioré. Idéal grands volumes : diffusion de l'air jusqu'à 4,6m de hauteur d'installation. Intégration facilitée : 256mm de hauteur seulement (modèles de 5 et 8kW). Pompe de relevage intégrée. Fonction redémarrage automatique

Référence	Désignation	puissance de refroidissement accumulée	puissance de chauffage accumulée	cOP (chauffage)	eER (refroidissement)	hauteur de l'unité intérieure	largeur de l'unité intérieure	profondeur de l'unité intérieure	Mult. vente	Unit. fact.	DEEE HT	P.U. HT
1 TS1RAV-RM561UTP-E	Cassette 4-voies 840x840 DI-SDI 5/5,6kW - R32/R410A	5	5,6	4,31	4,1	256	840	840	1	P.	1,67 €	1 668,00 €
✓ 1 TS1RAV-RM801UTP-E	Cassette 4-voies 840x840 DI-SDI 7,1/8kW - R32/R410A	7	8	4,52	4,49	256	840	840	1	P.	1,67 €	1 690,00 €
1 TS1RAV-RM1101UTP-E	Cassette 4-voies 840x840 DI-SDI 10/11,2kW - R32/R410A	10	11,2	4,79	4,69	319	840	840	1	P.	1,67 €	2 306,00 €
✓ 1 TS1RAV-RM1401UTP-E	Cassette 4-voies 840x840 DI-SDI 12/14kW - R32/R410A	12	14	4,36	3,96	319	840	840	1	P.	1,67 €	2 522,00 €
TS1RAV-RM1601UTP-E	CASSETTE 4-VOIES 840X840 DI-SDI 14/16kW - R32/R410A	14	16	4,36	3,23	319	840	840			N.C	N.C
✓ 2 TS1RBC-U31PGPW-E	Sous-face Cassette 4V 840x840								1	P.	-	455,00 €

U.E POUR CASSETTE 4 VOIES

TOSHIBA
Leading Innovation >>>



Référence	Désignation	puissance de refroidissement accumulée	puissance de chauffage accumulée	cOP (chauffage)	eER (refroidissement)	hauteur de l'unité extérieure	largeur de l'unité extérieure	profondeur de l'unité extérieure	Mult. vente	Unit. fact.	DEEE HT	P.U. HT
✓ 1 TS1RAV-GM561ATP-E	Unité Extérieure Inverter DI 5/5,6kW - R32	5	5,6	4,6	6,34	550	780	290	1	P.	6,67 €	2 089,00 €
✓ TS1RAV-GM801ATP-E	Unité Extérieure Inverter DI 6,7/8kW - R32	7	8	4,42	5,81	550	780	290	1	P.	6,67 €	2 891,00 €
✓ 2 TS1RAV-GM1101ATP-E	Unité Extérieure Inverter DI 10/11kW - R32	10	11,2	4,28	6,15	890	900	320	1	P.	6,67 €	3 604,00 €
✓ TS1RAV-GM1401ATP-E	Unité Extérieure Inverter DI 12/14kW - R32	12	14	4,29	5,71	890	900	320	1	P.	6,67 €	3 941,00 €
TS1RAV-GM1101AT8P-E	Unité Extérieure Inverter DI 10/11,2kW triphasé - R32	10	11,2	4,28	6,15	890	900	320	1	P.	6,67 €	3 886,00 €
TS1RAV-GM1401AT8P-E	Unité Extérieure Inverter DI 12,5/14kW triphasé - R32	12	14	4,29	5,71	890	900	320	1	P.	6,67 €	4 103,00 €
✓ TS1RAV-SM564ATP-E	Unité Extérieure Inverter DI 5/5,6kW - R410A	5	5,6	4,51	6,14	550	780	290	1	P.	6,67 €	2 151,00 €
✓ TS1RAV-SM804ATP-E	Unité Extérieure Inverter DI 6,7/8kW - R410A	6,7	8	4,05	5,81	550	780	290	1	P.	6,67 €	2 976,00 €
✓ TS1RAV-SM1104ATP-E	Unité Extérieure Inverter DI 10/11kW - R410A	10	11,2	4,28	5,87	890	900	320	1	P.	6,67 €	3 710,00 €
✓ TS1RAV-SM1404ATP-E	Unité Extérieure Inverter DI 12/14kW - R410A	12	14	4,19	5,36	890	900	320	1	P.	6,67 €	4 057,00 €
9 TS1RAV-SM1603AT-E1	Unité Extérieure Inverter DI 14/16kW - R410A	14	16	4,05	5,25	1340	900	320	1	P.	6,67 €	4 847,00 €
TS1RAV-SM1104AT8P-E	Unité Extérieure Inverter DI 10/11,2kW triphasé - R410A	10	11,2	4,28	5,87	890	900	320	1	P.	6,67 €	4 000,00 €
TS1RAV-SM1404AT8P-E	Unité Extérieure Inverter DI 12,5/14kW triphasé - R410A	12	12,8	4,19	5,36	890	900	320	1	P.	6,67 €	4 224,00 €

Caractéristiques techniques, Conditionnement, Multiple de vente, Unité de facturation, visuels, Euroclasse, DEEE HT, PU HT en Euros et hors DEEE et Eco-mobilier; donnés à titre indicatif et susceptibles de modifications sans préavis. ✓ Produit stocké
ils ne nous engageant qu'après confirmation expresse. Les prix unitaires indiqués sont ceux des réseaux COAXEL, REXEL et SCT, ils ne s'appliquent pas pour le réseau ESPACE ELEC.
Pour plus d'informations, consultez votre agence habituelle ou connectez-vous sur notre site internet rexel.fr - N.C-nous consulter.

MURAL KRTP R-410A

TOSHIBA
Leading Innovation >>>



Ces unités murales ont un design inspiré des exigences résidentielles sont équipées de Led, situées en partie basse, qui permettent de visualiser le mode de fonctionnement de l'unité. La fonction confort sleep permet un ajustement automatique de la vitesse du variateur et de la température. Pour plus de confort, le KRTP est doté d'un volet avec fonction balayage automatique pour optimiser la diffusion de l'air. La batterie possède un revêtement hydrophobe qui évite aux impuretés de s'accumuler et permet le maintien des performances du système dans le temps.

Référence	Désignation	puissance de refroidissement accumulée	puissance de chauffage accumulée	cOP (chauffage)	eER (refroidissement)	hauteur de l'unité intérieure	largeur de l'unité intérieure	profondeur de l'unité intérieure	Multi. vente	Unit. fact.	DEEE HT	P.U. HT
✓ 1 TS1RAV-RM301KRTP-E	Mural DI 2,5/3,4kW - R32/R410A	2,5	3,4	4	4,1	293	798	230	1	P.	1,67 €	629,00 €
✓ 1 TS1RAV-RM401KRTP-E	Mural DI 3,6/4kW - R32/R410A	3,6	4	3,57	3,19	293	798	230	1	P.	1,67 €	640,00 €
✓ 1 TS1RAV-RM561KRTP-E	Mural DI-SDI 5/5,6kW - R32/R410A	5	5,6	4,03	3,5	320	1050	250	1	P.	1,67 €	650,00 €
✓ 1 TS1RAV-RM801KRTP-E	Mural DI-SDI 7,1/8kW - R32/R410A	7,1	8	3,56	3,45	320	1050	250	1	P.	1,67 €	846,00 €

U.E POUR MURAL KRTP

TOSHIBA
Leading Innovation >>>



Référence	Désignation	puissance de refroidissement accumulée	puissance de chauffage accumulée	cOP (chauffage)	eER (refroidissement)	hauteur de l'unité extérieure	largeur de l'unité extérieure	profondeur de l'unité extérieure	type de réfrigérant	Multi. vente	Unit. fact.	DEEE HT	P.U. HT
1 TS1RAV-GM301ATP-E	Unité Extérieure Inverter DI 2,5/3,4kW - R32	2,5	3,4	4,7	5,94	550	780	290	R-32	1	P.	6,67 €	1 311,00 €
TS1RAV-GM401ATP-E	Unité Extérieure Inverter DI 3,6/4kW - R32	3,6	4	4,44	5,76	550	780	290	R-32	1	P.	6,67 €	1 527,00 €
✓ TS1RAV-GM561ATP-E	Unité Extérieure Inverter DI 5/5,6kW - R32	5	5,6	4,6	6,34	550	780	290	R-32	1	P.	6,67 €	2 089,00 €
✓ TS1RAV-GM801ATP-E	Unité Extérieure Inverter DI 6,7/8kW - R32	7	8	4,42	5,81	550	780	290	R-32	1	P.	6,67 €	2 891,00 €
2 TS1RAV-GP801ATP-E	Unité Extérieure Inverter SDI 7,1/8kW - R32	7	8	5,22	8,8	1050	1010	370	R-32	1	P.	6,67 €	4 034,00 €
✓ 3 TS1RAV-SM304ATP-E	Unité Extérieure Inverter DI 2,5/3,4kW - R410A	2,5	3,4	4,6	5,53	550	780	290	R-410A	1	P.	6,67 €	1 350,00 €
✓ TS1RAV-SM404ATP-E	Unité Extérieure Inverter DI 3,6/4kW - R410A	3,6	4	4,34	5,35	550	780	290	R-410A	1	P.	6,67 €	1 572,00 €
✓ TS1RAV-SM564ATP-E	Unité Extérieure Inverter DI 5/5,6kW - R410A	5	5,6	4,51	6,14	550	780	290	R-410A	1	P.	6,67 €	2 151,00 €
✓ TS1RAV-SM804ATP-E	Unité Extérieure Inverter DI 6,7/8kW - R410A	6,7	8	4,05	5,81	550	780	290	R-410A	1	P.	6,67 €	2 976,00 €

ACCESSOIRES

TOSHIBA
Leading Innovation >>>



Référence	Désignation	profondeur (mm)	hauteur (mm)	largeur (mm)	type d'accessoire	Multi. vente	Unit. fact.	DEEE HT	P.U. HT
✓ 1 TS1RBC-AMSSSE-ES	Commande filaire premium	20	120	120	télécommande	1	P.	0,12 €	261,00 €
2 TS1RB-RWS21-E	Commande filaire Multisplit					1	P.	0,12 €	311,00 €

Caractéristiques techniques, Conditionnement, Multiple de vente, Unité de facturation, visuels, Euroclasse, DEEE HT, PU HT en Euros et hors DEEE et Eco-mobilier; donnés à titre indicatif et susceptibles de modifications sans préavis, ils ne nous engagent qu'après confirmation expresse. Les prix unitaires indiqués sont ceux des réseaux COAXEL, REXEL et SCT, ils ne s'appliquent pas pour le réseau ESPACE ELEC. Pour plus d'informations, consultez votre agence habituelle ou connectez-vous sur notre site internet rexel.fr - N.C-nous consulter.







✓ Produit stocké

Guide de choix









Multi-splits

MULTI-SPLITS ATLANTIC/FUJITSU - R410A

Unités extérieures

								
PUISSANCE NÉCESSAIRE POUR VOTRE PROJET (W)	4 000	5 000	5 400	6 800	8 000	10 000	12 500	14 000
TAILLE	14	18	18	24	30	36	45	45
NOMBRE D'UNITÉS INTÉRIEURES CONNECTABLES	2	2	2 à 3	2 à 3	2 à 4	2 à 5	2 à 6	2 à 8

Unités intérieures

PUISSANCE NÉCESSAIRE POUR VOTRE PROJET (W)	2 000	2 500	3 500	4 000	5 000	7 000	Guide de choix			
	7	9	12	14	18	24	Simplicité d'installation	Silence	Discrétion esthétique	Investissement
 Muraux Design LU Confort Plus	●	●	●	●	-	-	++++	++++	++++	€€€€
 Muraux LMCE Confort	●	●	●	●	-	-	++++	++++	++++	€€€€
 Muraux LFC Confort	-	-	-	-	●	●	++++	++++	++++	€€€€
 Consoles compactes Confort	-	●	●	●	-	-	++++	++++	++++	€€€€
 Consoles/plafonniers Confort	-	-	-	●	●	-	++++	++++	++++	€€€€
 Cassettes 600 x 600 Confort	●	●	●	●	●	-	++++	++++	++++	€€€€
 Micro-gainables Confort	●	●	●	●	●	-	++++	++++	++++	€€€€
 Gainables compacts Confort	●	●	●	●	●	-	++++	++++	++++	€€€€

CLIMATISATION

MULTISPLITS

UNITES EXTERIEURES AOYG



Référence	Désignation	hauteur de l'unité intérieure	largeur de l'unité intérieure	profondeur de l'unité intérieure	poids (kg)	type de réfrigérant	Mult. vente	Unit. fact.	DEEE HT	P.U. HT
✓ 1 ELG866214	AOYG 14 LAC2.UE - unité extérieure climatiseur multi-splits 4000W	540	790	290	37	R-410A	1	P.	6,67 €	1 612,38 €
✓ 1 ELG866218	AOYG 18 LAC2.UE - unité extérieure climatiseur multi-splits 5000W	540	790	290	38	R-410A	1	P.	6,67 €	1 993,78 €
✓ 2 ELG868118	AOYG 18 LAT3.UE - unité extérieure climatiseur multi-splits 5400W	700	900	330	55	R-410A	1	P.	6,67 €	2 332,81 €
✓ 2 ELG868124	AOYG 24 LAT3.UE - unité extérieure climatiseur multi-splits 6800W	700	900	330	55	R-410A	1	P.	6,67 €	2 921,06 €
✓ 3 ELG868130	AOYG 30 LAT4.UE - unité extérieure climatiseur multi-splits 8000W	830	900	330	68	R-410A	1	P.	6,67 €	3 948,22 €
✓ 4 ELG872066	AOYG 36 LBLA5.UE - unité extérieure climatiseur multi-splits 10000W	998	970	370	94	R-410A	1	P.	6,67 €	4 343,75 €
✓ 4 ELG872067	AOYG 45 LBLA6.UE - unité extérieure climatiseur multi-splits 12500W	998	970	370	94	R-410A	1	P.	6,67 €	5 973,28 €
5 ELG872020	AOYG 45 LBT8.UE - unité extérieure climatiseur multi-splits 14000W	914	970	370	98	R-410A	1	P.	6,67 €	6 684,63 €

ZONE CONTROL



Référence	Désignation	Mult. vente	Unit. fact.	DEEE HT	P.U. HT
✓ 1 ELG875052	Zone+ 160/200 - zone plus 160/200	1	P.	1,67 €	404,60 €
✓ 2 ELG875062	🌀🌀 Zc2.0 160 s3 - plenum z.control 2.0 160 s3	1	P.	1,67 €	2 138,07 €
✓ ELG875063	🌀🌀 Zc2.0 160 s4 - plenum z.control 2.0 160 s4	1	P.	1,67 €	2 336,84 €
✓ 3 ELG875064	🌀🌀 Zc2.0 200 s4 - plenum z.control 2.0 200 s4	1	P.	1,67 €	2 403,44 €
✓ 4 ELG875065	🌀🌀 Zc2.0 200 s5 - plenum z.control 2.0 200 s5	1	P.	1,67 €	2 788,88 €
✓ 5 ELG875073	Sonde filaire - sonde alim. filaire pour zc2.0	1	P.	0,12 €	135,59 €
✓ 5 ELG875074	Sonde a piles - sonde alim. piles pour zc2.0	1	P.	0,12 €	180,78 €
✓ ELG875092	Pack filaire 3z - pack sondes filaires 3 zones	1	P.	0,12 €	584,46 €
✓ ELG875093	Pack filaire 4z - pack sondes filaires 4 zones	1	P.	0,12 €	710,85 €
✓ ELG875094	Pack filaire 5z - pack sondes filaires 5 zones	1	P.	0,12 €	844,70 €
✓ ELG875096	Pack pile 3z - pack sondes a piles 3 zones	1	P.	0,12 €	719,01 €
✓ ELG875097	Pack pile 4z - pack sondes a piles 4 zones	1	P.	0,12 €	888,30 €
✓ ELG875098	Pack pile 5z - pack sondes a piles 5 zones	1	P.	0,12 €	1 061,47 €

Caractéristiques techniques, Conditionnement, Multiple de vente, Unité de facturation, visuels, Euroclasse, DEEE HT, PU HT en Euros et hors DEEE et Eco-mobilier; donnés à titre indicatif et susceptibles de modifications sans préavis, ils ne nous engageant qu'après confirmation expresse. Les prix unitaires indiqués sont ceux des réseaux COAXEL, REXEL et SCT, ils ne s'appliquent pas pour le réseau ESPACE ELEC. Pour plus d'informations, consultez votre agence habituelle ou connectez-vous sur notre site internet rexel.fr - N.C-nous consulter.



CLIMATISATION

MULTISPLITS

UNITES EXTERIEURES R32



Variété d'unités extérieures compatibles : mural, console, cassette, plafonnier, gainable. Performances énergétiques exceptionnelles de 2 à 5 postes. La sélection d'un système fonctionnant au R-32 permet 68 % de réduction de l'impact environnemental par rapport à un système fonctionnant au R-410A et résulte directement en une consommation énergétique réduite en raison de son efficacité énergétique élevée. Les unités extérieures sont équipées d'un compresseur swing, connu pour son faible niveau sonore et sa haute efficacité énergétique. Les unités extérieures Daikin peuvent être aisément installées sur un toit ou une terrasse, voire sur un mur extérieur Ailettes de l'échangeur de chaleur de l'unité extérieure traitées contre la corrosion.



Référence	Désignation	hauteur de l'unité extérieure	largeur de l'unité extérieure	profondeur de l'unité extérieure	poids (kg)	type de réfrigérant	Mult. vente	Unit. fact.	DEEE HT	P.U. HT
✓ 1 DKN2MXM40M	ue multisplit 2 sorties 4 kw r32	550	765	285	36	R-32	1	P.	6,67 €	2 068,88 €
✓ 2 DKN2MXMS0M9	ue multisplit 2 sorties 5 kw r32	550	765	285	41	R-32	1	P.	6,67 €	2 404,13 €
✓ DKN3MXM40N	ue multisplit 3 sorties 4 kw r32	734	868	320	57	R-32	1	P.	6,67 €	2 490,75 €
✓ DKN3MXMS2N	ue multisplit 3 sorties 5,2 kw r32	734	868	320	57	R-32	1	P.	6,67 €	2 923,88 €
✓ DKN3MXM68N	ue multisplit 3 sorties 6,8 kw r32	734	868	320	62	R-32	1	P.	6,67 €	3 519,00 €
✓ 3 DKN4MXM68N	ue multisplit 4 sorties 6,8 kw r32	734	868	320	62	R-32	1	P.	6,67 €	4 032,00 €
✓ DKN5MXM90N	ue multisplit 5 sorties 9 kw r32	734	868	320	68	R-32	1	P.	6,67 €	4 869,00 €

UNITES EXTERIEURES R410A

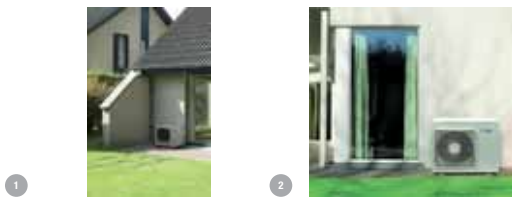

Référence	Désignation	largeur (mm)	hauteur (mm)	profondeur (mm)	poids (kg)	type de réfrigérant	Mult. vente	Unit. fact.	DEEE HT	P.U. HT
✓ DKN2MXS40H	ue multisplit 2 sorties 4 kw r-410a	765	550	285	38	R-410A	1	P.	6,67 €	2 068,88 €
✓ DKN2MXS50H	ue multisplit 2 sorties 5 kw r-410a	765	550	285	42	R-410A	1	P.	6,67 €	2 404,13 €
✓ DKN3MXS40K	ue multisplit 3 sorties 4 kw r-410a	936	735	300	49	R-410A	1	P.	6,67 €	2 490,75 €
✓ DKN3MXS52E	ue multisplit 3 sorties 5,2 kw r-410a	936	735	300	49	R-410A	1	P.	6,67 €	2 923,88 €
✓ 1 DKN3MXS68G	ue multisplit 3 sorties 6,8 kw r-410a	936	735	300	58	R-410A	1	P.	6,67 €	3 519,00 €
✓ 1 DKN4MXS68F	ue multisplit 4 sorties 6,8 kw r-410a	936	735	300	58	R-410A	1	P.	6,67 €	4 032,00 €
✓ 2 DKN4MXS80E	ue multisplit 4 sorties 8 kw r-410a	900	770	320	72	R-410A	1	P.	6,67 €	4 451,63 €
✓ 2 DKN5MXS90E	ue multisplit 5 sorties 9 kw r-410a	900	770	320	73	R-410A	1	P.	6,67 €	4 869,00 €

UNITES EXTERIEURES R32



Référence	Désignation	hauteur de l'unité extérieure	largeur de l'unité extérieure	profondeur de l'unité extérieure	poids (kg)	type de réfrigérant	Mult. vente	Unit. fact.	DEEE HT	P.U. HT
✓ 1 TS1RAS-2M10U2AV6-E	Unité Extérieure Multisplit 2 sorties R32 3,3/4kW	630	800	300	38	R-32	1	P.	6,67 €	1 913,00 €
✓ 1 TS1RAS-2M14U2AV6-E	Unité Extérieure Multisplit 2 sorties R32 4/4,4kW	630	800	300	43	R-32	1	P.	6,67 €	2 014,00 €
✓ 1 TS1RAS-2M18U2AV6-E	Unité Extérieure Multisplit 2 sorties R32 5,2/5,6kW	630	800	300	45	R-32	1	P.	6,67 €	2 338,00 €
✓ 1 TS1RAS-3M18U2AV6-E	Unité Extérieure Multisplit 3 sorties R32 5,2/6,8kW	630	800	300	46	R-32	1	P.	6,67 €	3 030,00 €
✓ 2 TS1RAS-3M26U2AV6-E	Unité Extérieure Multisplit 3 sorties R32 7,5/ 9kW	890	900	320	72	R-32	1	P.	6,67 €	3 324,00 €
✓ 2 TS1RAS-4M27U2AV6-E	Unité Extérieure Multisplit 4 sorties R32 8/9kW	890	900	320	72	R-32	1	P.	6,67 €	4 319,00 €
✓ 2 TS1RAS-5M34U2AV6-E	Unité Extérieure Multisplit 5 sorties R32 10/12kW	890	900	320	78	R-32	1	P.	6,67 €	5 087,00 €

Caractéristiques techniques, Conditionnement, Multiple de vente, Unité de facturation, visuels, Euroclasse, DEEE HT, PU HT en Euros et hors DEEE et Eco-mobilier; donnés à titre indicatif et susceptibles de modifications sans préavis, ils ne nous engageant qu'après confirmation expresse. Les prix unitaires indiqués sont ceux des réseaux COAXEL, REXEL et SCT, ils ne s'appliquent pas pour le réseau ESPACE ELEC. ✓ Produit stocké

		Taille	2 sorties		3 sorties			4 sorties		5 sorties
			2MXM40M	2MXM50M9	3MXM40N	3MXM52N	3MXM68N	4MXM68N	4MXM80N	5MXM90N
Muraux		20	✓	✓	✓	✓	✓	✓	✓	✓
		25	✓	✓	✓	✓	✓	✓	✓	✓
		35	✓	✓	✓	✓	✓	✓	✓	✓
		50		✓		✓	✓	✓	✓	✓
		15	✓	✓	✓	✓	✓	✓	✓	✓
		20	✓	✓	✓	✓	✓	✓	✓	✓
		25	✓	✓	✓	✓	✓	✓	✓	✓
		35	✓	✓	✓	✓	✓	✓	✓	✓
		42		✓		✓	✓	✓	✓	✓
		50		✓		✓	✓	✓	✓	✓
		15	✓	✓	✓	✓	✓	✓	✓	✓
		20	✓	✓	✓	✓	✓	✓	✓	✓
		25	✓	✓	✓	✓	✓	✓	✓	✓
		35	✓	✓	✓	✓	✓	✓	✓	✓
		42		✓		✓	✓	✓	✓	✓
		50		✓		✓	✓	✓	✓	✓
	60					✓	✓	✓	✓	
	71							✓	✓	
	20	✓	✓							
Consoles		25	✓	✓	✓	✓	✓	✓	✓	
		35	✓	✓	✓	✓	✓	✓	✓	
		50		✓		✓	✓	✓	✓	✓
Consoles non carrossées		25			✓	✓	✓	✓	✓	
		35			✓	✓	✓	✓	✓	
		50				✓	✓	✓	✓	✓
		60					✓	✓	✓	✓
Cassettes 600 x 600		25		✓	✓	✓	✓	✓	✓	
		35		✓	✓	✓	✓	✓	✓	
		50		✓		✓	✓	✓	✓	✓
		60					✓	✓	✓	✓
Cassettes 900 x 900		35			✓	✓	✓	✓	✓	
		50				✓	✓	✓	✓	✓
		60					✓	✓	✓	✓
Gainables		25	✓	✓	✓	✓	✓	✓	✓	
		35	✓	✓	✓	✓	✓	✓	✓	
		50		✓		✓	✓	✓	✓	✓
		60				✓	✓	✓	✓	✓
		35			✓	✓	✓	✓	✓	✓
		50				✓	✓	✓	✓	✓
Plafonniers		60					✓	✓	✓	✓
		35			✓	✓	✓	✓	✓	✓
		50				✓	✓	✓	✓	✓

Caractéristiques techniques, Conditionnement, Multiple de vente, Unité de facturation, visuels, Euroclasse, DEEE HT, PU HT en Euros et hors DEEE et Eco-mobilier; donnés à titre indicatif et susceptibles de modifications sans préavis. ils ne nous engagent qu'après confirmation expresse. Les prix unitaires indiqués sont ceux des réseaux COAXEL, REXEL et SCT, ils ne s'appliquent pas pour le réseau ESPACE ELEC.

Pour plus d'informations, consultez votre agence habituelle ou connectez-vous sur notre site internet rexel.fr - N.C-nous consulter.

✓ Produit stocké

Multisplits

Flexibilité : jusqu'à 5 pièces chauffées et climatisées

Toshiba s'adapte à toutes les configurations grâce à une gamme étendue d'unités extérieures, permettant de connecter de 2 à 5 unités intérieures. Avec des puissances calorifiques atteignant 12 kW et des puissances frigorifiques allant jusqu'à 10 kW, les systèmes Multisplits Toshiba peuvent aisément chauffer et rafraîchir l'intégralité d'une maison ou de petits locaux à vocation commerciale : agences bancaires, cabinets médicaux, etc...

Toshiba répond parfaitement aux besoins du secteur résidentiel et petit tertiaire, en neuf comme en remplacement, ou en appui de systèmes existants.

UNITÉS EXTÉRIEURES		Taille	10	14	18	18	26	27	34	
		Puissance nominale chaud (kW)	4,0	4,4	5,6	6,8	9,0	9,0	12,0	
		Puissance nominale froid (kW)	3,3	4,0	5,2	5,2	7,5	8,0	10,0	
	Bi-splits R32 RAS-2M10, RAS-2M14, RAS-2M18	P. 48	●	●	●					
	Tri-splits R32 RAS-3M18, RAS-3M26	P. 48				●	●			
	Quadri-splits R32 RAS-4M27	P. 48						●		
	5-postes R32 RAS-5M34	P. 48							●	
UNITÉS INTÉRIEURES		Taille	05	07	10	13	16	18	22	24
		Puissance nominale chaud (kW)	2,0	2,5	3,2	4,2	5,5	6,0	7,0	8,0
		Puissance nominale froid (kW)	1,5	2	2,5	3,5	4,5	5,0	6,0	7,0
	Mural Super Daiseikai 9 R32	P. 50			●	●	●			
	Mural Shorai R32	P. 50	●	●	●	●	●	●	●	●
	Mural Seiya R32	P. 51	●	●	●	●	●			
	Console U2FVG R32	P. 51			●	●		●		
	Cassette 4-voies 600x600 R32	P. 52			●	●	●			
	Gainable compact R32	P. 52		●	●	●	●		●	●

UNITÉ EXTÉRIEURE MULTISPLIT U2AVG

Unité extérieure	RAS-	Bi-splits			Tri-splits		Quadri-splits	5-postes
		2M10U2AVG-E	2M14U2AVG-E	2M18U2AVG-E	3M18U2AVG-E	3M26U2AVG-E	4M27U2AVG-E	5M34U2AVG-E
Puissance froid	kW	3,3	4,0	5,2	5,2	7,5	8,0	10,0
Plage de puissance froid (min.-max.)	kW	1,25-3,9	1,6-4,9	1,7-6,2	2,4-6,5	4,1-9,0	4,2 - 9,3	3,7 - 11,0
Puissance absorbée	kW Froid	0,76	0,92	1,34	1,17	2,00	2,29	2,98
Pdesignc	kW Froid	3,3	4,0	5,2	5,2	7,5	8,0	10,0
EER	W/W	4,35	4,35	3,88	4,44	3,75	3,50	3,36
SEER		6,73	6,73	6,9	6,8	6,19	6,11	6,31
Label énergétique	Froid	A++	A++	A++	A++	A++	A++	A++
Consommation annuelle	kWh/an Froid	172	208	264	268	-	-	-
Puissance chaud +7°C	kW	4,0	4,4	5,6	6,8	9,0	9,0	12,0
Puissance chaud -7°C	kW	2,39	2,74	2,83	3,1	4,6	4,6	6
Plage de puissance chaud (min.-max.)	kW	1,00-4,90	1,30-5,20	1,30-7,50	1,90-8,00	2,0-11,2	2,9 - 11,7	2,7 - 14,0
Puissance absorbée	kW	0,81	0,89	1,19	1,58	2,2	1,93	2,83
Pdesignh	Chaud	2,70	3,10	3,20	3,50	-	-	-
COP	W/W	4,94	4,94	4,71	4,3	4,09	4,67	4,24
SCOP		4,6	4,6	4,6	4,6	4,44	4,26	4,08
Label énergétique	Chaud	A++	A++	A++	A++	A+	A+	A+
Consommation annuelle	kWh/an Chaud	822	943	974	1065	-	-	-
Débit d'air	m³/h Froid	1863	1863	2107	2177	2507	2507	3245
Niveau de pression sonore*	dB(A) Froid	45	45	47	49	48	48	52
Niveau de puissance sonore	dB(A) Froid	58	58	60	62	63	63	66
Plage de fonctionnement	°C Froid	-10 à 46	-10 à 46	-10 à 46	-10 à 46	-10 à 46	-10 à 46	-10 à 46
Débit d'air	m³/h Chaud	1863	1863	2038	2107	2507	2507	3562
Niveau de pression sonore*	dB(A) Chaud	46	46	50	50	49	49	55
Niveau de puissance sonore	dB(A) Chaud	59	59	63	63	64	64	68
Plage de fonctionnement	°C Chaud	-20 à 24	-20 à 24	-20 à 24	-20 à 24	-15 à 24	-15 à 24	-15 à 24
Dimensions (HxLxP)	mm	630 x 800 x 300	630 x 800 x 300	630 x 800 x 300	630 x 800 x 300	890 x 900 x 320	890 x 900 x 320	890 x 900 x 320
Poids	kg	38	43	45	46	72	72	78
Type de compresseur		DC Single Rotary	DC Twin-Rotary	DC Twin-Rotary	DC Twin-Rotary	DC Twin-Rotary	DC Twin-Rotary	DC Twin-Rotary
Liaisons frigorifiques								
Gaz	pouce	3/8 x 2	3/8 x 2	3/8 x 2	3/8 x 2 + 1/2 x 1	3/8 x 1 + 1/2 x 2	3/8 x 2 + 1/2 x 2	3/8 x 3 + 1/2 x 2
Liquide	pouce	1/4 x 2	1/4 x 2	1/4 x 2	1/4 x 3	1/4 x 3	1/4 x 4	1/4 x 5
Longueur liaison frigo max. par unité / totale	m	15/20	20/30	20/30	25/50	25/ 70	25 / 70	25 / 80
Différence de hauteur max.	m	10	10	10	10	15	15	15
Longueur sans appoint	m	20	30	30	50	40	40	40
Charge initiale de R32	kg (TeqCO ₂)	0,85 (0,57)	1,02 (0,69)	1,02 (0,69)	1,05 (0,71)	1,92 (1,30)	1,92 (1,30)	2,39 (1,61)
Appoint de charge	g/m	0**	0**	0**	0**	20	20	20
Alimentation électrique	V-ph-Hz	220/240-1-50	220/240-1-50	220/240-1-50	220/240-1-50	220/240-1-50	220/240-1-50	220/240-1-50
Section alimentation min.	mm²	3G2,5	3G2,5	3G2,5	3G2,5	3G2,5	3G2,5	3G2,5
Protection électrique	A	16	16	16	16	20	20	20
Section connexion UE/UI	mm²	4G1,5	4G1,5	4G1,5	4G1,5	4G1,5	4G1,5	4G1,5

Minimum 2 unités intérieures raccordées. * Niveau de pression sonore à 1 m de distance de l'unité extérieure. ** Appoint de charge non requis : groupe pré-chargé pour sa longueur de liaisons maximum.

COMPATIBILITÉS

Unité intérieure	Bi-splits			Tri-splits		Quadri-splits	5-postes
	RAS-2M10U2AVG-E	RAS-2M14U2AVG-E	RAS-2M18U2AVG-E	RAS-3M18U2AVG-E	RAS-3M26U2AVG-E	RAS-4M27U2AVG-E	RAS-5M34U2AVG-E
Unité intérieure taille 5	●	●	●	●	●	●	●
Unité intérieure taille 7	●	●	●	●	●	●	●
Unité intérieure taille 10	●	●	●	●	●	●	●
Unité intérieure taille 13		●	●	●	●	●	●
Unité intérieure taille 16			●	●	●	●	●
Unité intérieure taille 18					●	●	●
Unité intérieure taille 22					●	●	●
Unité intérieure taille 24					●	●	●

CLIMATISATION

MULTISPLITS

MULTISPLITS



"La gamme X3 est une gamme multisplit pour la climatisation et le chauffage de confort. Son excellent rapport qualité prix en font une solution économique pour de nombreuses applications résidentielles ou tertiaires

Le X3 est disponibles en 5 tailles d'unités extérieures (de 5.2 à 10.5kW) et de 4 tailles d'unités intérieures murales (de 2.6 à 6.7kW).

Le X3 est réversible, il peut fonctionner en mode pompe à chaleur avec des SCOP (coefficient de performance saisonnier) importants, ce qui fait de ce système un mode de chauffage sobre en énergie. Le X3 peut aussi fonctionner en mode froid pour de la climatisation de confort et affiche une classe énergétique de A à A++ selon les modèles.

Le X3 est équipé en standard d'une télécommande infra-rouge."



Référence	Désignation	puissance de refroidissement accumulée (kW)	puissance de chauffage accumulée (kW)	type de réfrigérant	hauteur de l'unité intérieure (mm)	largeur de l'unité intérieure (mm)	profondeur de l'unité intérieure (mm)	classe d'efficacité énergétique chauffage	classe d'efficacité énergétique refroidissement	Mult. vente	Unit. fact.	DEEE HT	P.U. HT
1 TCHGRFMX186RSI	UE DUAL GAMME X3 GRFMX186RSI	5.2	5.4	R-410A				A+	A++	1	P.	6.67 €	1 368,76 €
1 TCHGRFMX246RSI	UE TRI GAMME X3 GRFMX246RSI	7.1	8.5	R-410A				A+	A++	1	P.	6.67 €	2 104,91 €
2 TCHGRFMX366RSI	UE QUADRI GAMME X3 GRFMX366RSI	10.5	11	R-410A				A	A+	1	P.	6.67 €	2 990,58 €
3 TCHMAFX126RSI	UI MURAL GAMME X3 MAFX126RSI	3.5	3.7	R-410A	289	845	209			1	P.	1.67 €	368,07 €
3 TCHMAFX186RSI	UI MURAL GAMME X3 MAFX186RSI	5.13	5.28	R-410A	300	970	224			1	P.	1.67 €	667,13 €
3 TCHMAFX246RSI	UI MURAL GAMME X3 MAFX246RSI	6.7	7.25	R-410A	325	1078	246			1	P.	1.67 €	770,65 €
3 TCHMAFX96RSI	UI MURAL GAMME X3 MAFX96RSI	2.6	2.8	R-410A	275	790	200			1	P.	1.67 €	276,05 €

CONSOLES MONOBLOCS

CONSOLE NEWREVE



Avec le NEWRÊVE WIFI, TECHNIBEL met à votre disposition un système thermodynamique qui vous permet de chauffer ou climatiser une pièce jusqu'à 30 m² et ce, sans unité extérieure. Au design moderne et esthétique, le NEWRÊVE peut venir en lieu et place d'un radiateur électrique traditionnel, avec en plus la possibilité de rafraîchir et déshumidifier la pièce.

Rapide à installer, le NEWRÊVE vous fait gagner en temps de pose par rapport à des solutions traditionnelles : pas de liaison frigorifique, uniquement 2 trous d'un diamètre de 162 mm dans le mur. Grâce à la technologie Inverter, le NEWRÊVE atteint rapidement le niveau souhaité en chaud ou en froid, puis contrôle de façon optimum la température d'ambiance, avec davantage de silence. Le NEWRÊVE est le produit idéal pour vos applications en rénovation tertiaire, comme par exemple des bureaux ou des commerces, avec une optimisation des consommations.

Référence	Désignation	Mult. vente	Unit. fact.	DEEE HT	P.U. HT
TCHIVMRF10ORSI	CONSOLE NEWREVE WIFI 10	1	P.	N.C	N.C
TCHIVMRF12ORSI	CONSOLE NEWREVE WIFI 12	1	P.	N.C	N.C

CLIMATISEURS BASSE TEMPERATURE

CLIMATISEURS BASSE TEMPERATURE



Référence	Désignation	Mult. vente	Unit. fact.	DEEE HT	P.U. HT
TCHGR40LLRSIAA	UE BAS. TEMP. GR40LLRSI	1	P.	N.C	N.C
TCHMPAF309RSIAA	UI BAS. TEMP. MURAL MPAF309RSI	1	P.	N.C	N.C
TCHMPAF409RSIAA	UI BAS. TEMP. MURAL MPAF409RSI	1	P.	N.C	N.C

Caractéristiques techniques, Conditionnement, Multiple de vente, Unité de facturation, visuels, Euroclasse, DEEE HT, PU HT en Euros et hors DEEE et Eco-mobilier; donnés à titre indicatif et susceptibles de modifications sans préavis, ils ne nous engagent qu'après confirmation expresse. Les prix unitaires indiqués sont ceux des réseaux COAXEL, REXEL et SCT, ils ne s'appliquent pas pour le réseau ESPACE ELEC.

Pour plus d'informations, consultez votre agence habituelle ou connectez-vous sur notre site internet rexel.fr - N.C-nous consulter.



ACCESSOIRES DE POSE, ENTRETIEN, GAZ

LES SUPPORTS MURAUX

eid



Référence	Désignation	Mult. vente	Unit. fact.	DEEE HT	P.U. HT
1 EIZASPOLY4SOL	SUPPORT MURAL POLYAMIDE 450MM 110KG Poids maximum de l'unité extérieure : 110 Kg	1	P.	-	69,93 €
2 EIZAS480BTNI	SUPPORT INOX 316L PRE-MONTE MUR PLIABLE 480MM BAR NIV LG 800 MM 100KG Poids maximum de l'unité extérieure : 70 Kg	1	P.	-	135,24 €
3 EIZAS465BTE	SUPPORT MUR PLIABLE 465MM BAR LG 800 MM ECO Poids maximum de l'unité extérieure : 90 Kg	1	P.	-	26,93 €
4 EIZAS450BTNP	SUPPORT PRE-MONTE MUR PLIABLE 450MM BAR NIV LG 800 MM AVEC PLOTS 140KG Poids maximum de l'unité extérieure : 90 Kg	1	P.	-	42,33 €
4 EIZAS550BTNP	SUPPORT PRE-MONTE MUR PLIABLE 550MM BAR NIV LG 800 MM AVEC PLOTS 140KG Poids maximum de l'unité extérieure : 90 Kg	1	P.	-	45,63 €

LES SUPPORTS DE SOL

eid



Référence	Désignation	Mult. vente	Unit. fact.	DEEE HT	P.U. HT
1 EIZAS4S04	SACHET DE 4 PLOTS ANTI VIBRATILES 220KG	1	P.	-	6,76 €
2 EIZAS4S0P	PAIRE SUPPORT DE SOL 450MM	1	P.	-	16,03 €
3 EIZAS250MBF	SUPPORT DE SOL RUBBER FOOT 250MM UNITE SS VISSERIE 100kg	1	P.	-	23,07 €
4 EIZAS400PMBFP	PAIRE DE SUPPORT DE SOL MINI RUBBER EID 400MM 300KG	1	P.	-	46,53 €
5 EIZAS600PBF	PAIRE DE SUPPORT DE SOL RUBBER EID 600MM 400KG	1	P.	-	87,64 €
6 EIZAS1000PBF	PAIRE DE SUPPORT DE SOL RUBBER EID 1000MM 600KG NIVEAU	1	P.	-	147,08 €

COURONNES BI-TUBES CUIVRE 0.7MM ISOLÉ PE RÉSIDENTIEL

eid



Référence	Désignation	longueur (mm)	Mult. vente	Unit. fact.	DEEE HT	P.U. HT
1 EIZ20TIS1438	COURONNE CUIVRE 07MM 1/4-3/8 ISOLE PE 20M	20	1	P.	-	159,88 €
1 EIZ20TIS1412	COURONNE CUIVRE 07MM 1/4-1/2 ISOLE PE 20M	20	1	P.	-	198,77 €

COURONNES BI-TUBES CUIVRE 0.7MM ISOLÉ PE TERTIAIRE BLS2DO (M1)

eid



Référence	Désignation	longueur (mm)	Mult. vente	Unit. fact.	DEEE HT	P.U. HT
1 EIZ20TIS1438M1	COURONNE CUIVRE 07MM 1/4-3/8 ISOLE PE BS2DO (M1) 20M	20	1	P.	-	167,52 €
1 EIZ20TIS1412M1	COURONNE CUIVRE 07MM 1/4-1/2 ISOLE PE BS2DO (M1) 20M	20	1	P.	-	206,10 €

Caractéristiques techniques, Conditionnement, Multiple de vente, Unité de facturation, visuels, Euroclasse, DEEE HT, PU HT en Euros et hors DEEE et Eco-mobilier; donnés à titre indicatif et susceptibles de modifications sans préavis, ils ne nous engageant qu'après confirmation expresse. Les prix unitaires indiqués sont ceux des réseaux COAXEL, REXEL et SCT, ils ne s'appliquent pas pour le réseau ESPACE ELEC. Pour plus d'informations, consultez votre agence habituelle ou connectez-vous sur notre site internet rexel.fr - N.C-nous consulter.

✓ Produit stocké

CLIMATISATION

ACCESSOIRES DE POSE, ENTRETIEN, GAZ

COURONNE CUIVRE 0708MM 1/4-5/8 ISOLE PE BS2DO (M1) 20M

eid



Référence	Désignation	longueur (mm)	Mult. vente	Unit. fact.	DEEE HT	P.U. HT
1 E1220TIS1458M1	COURONNE TUBE CU0708 1/4-5/8 ISOLE PE BS2DO (M1) 20M	20	1	P.	-	263,20 €

COURONNE CUIVRE 0708MM 3/8-5/8 ISOLE PE BS2DO (M1) 20M

eid



Référence	Désignation	longueur (mm)	Mult. vente	Unit. fact.	DEEE HT	P.U. HT
1 E1220TIS3858M1	COURONNE TUBE CU0708 3/8-5/8 ISOLE PE BS2DO (M1) 20M	20	1	P.	-	298,26 €

COURONNES BI-TUBES CUIVRE 0.8-1MM ISOLÉ PE RÉSIDENTIEL

eid



Référence	Désignation	diamètre nominal	longueur (m)	température max. (°C)	finition de la conduite de refroidissement	Mult. vente	Unit. fact.	DEEE HT	P.U. HT
✓ 1 E1220TIB1438	COURONNE TUBE CU08 1/4-3/8 ISOLE PE BLANC 20M	1/4 - 3/8 pouces	20	100	double	1	P.	-	173,39 €
✓ 1 E1220TIB1412	COURONNE TUBE CU08 1/4-1/2 ISOLE PE BLANC 20M	1/4 - 1/2 pouces	20	100	double	1	P.	-	212,99 €
✓ 1 E1230TIB1438	COURONNE TUBE CU08 1/4-3/8 ISOLE PE BLANC 30M	1/4 - 3/8 pouces	30	100	double	1	P.	-	254,21 €
✓ 1 E1230TIB1412	COURONNE TUBE CU08 1/4-1/2 ISOLE PE BLANC 30M	1/4 - 1/2 pouces	30	100	double	1	P.	-	311,47 €

COURONNES MONO TUBE CUIVRE 0.8-1MM ISOLÉ PE TERTIAIRE BLS3DO (M1)

eid



Référence	Désignation	longueur (mm)	Mult. vente	Unit. fact.	DEEE HT	P.U. HT
✓ 1 E1230TIB14M1	COURONNE TUBE CU08 1/4 ISOLE PE BLANC BS2DO (M1) 30M diamètre nominal : 1/4 pouce	30	1	P.	-	116,39 €
✓ 1 E1230TIB38M1	COURONNE TUBE CU08 3/8 ISOLE PE BLANC BS2DO (M1) 30M diamètre nominal : 3/8 pouce	30	1	P.	-	170,91 €
✓ 1 E1230TIB12M1	COURONNE TUBE CU08 1/2 ISOLE PE BLANC BS2DO (M1) 30M diamètre nominal : 1/2 pouce	30	1	P.	-	226,28 €
✓ 1 E1230TIB58M1	COURONNE TUBE CU10 5/8 ISOLE PE BLANC BS2DO (M1) 30M diamètre nominal : 5/8 pouce	30	1	P.	-	328,82 €

Caractéristiques techniques, Conditionnement, Multiple de vente, Unité de facturation, visuels, Euroclasse, DEEE HT, PU HT en Euros et hors DEEE et Eco-mobilier; donnés à titre indicatif et susceptibles de modifications sans préavis, ils ne nous engageant qu'après confirmation expresse. Les prix unitaires indiqués sont ceux des réseaux COAXEL, REXEL et SCT, ils ne s'appliquent pas pour le réseau ESPACE ELEC.

✓ Produit stocké

Pour plus d'informations, consultez votre agence habituelle ou connectez-vous sur notre site internet rexel.fr - N.C-nous consulter.

COURONNES BI-TUBES CUIVRE 0.8-1MM ISOLÉ PE TERTIAIRE BLS2DO (M1)

eid



1

Référence	Désignation	longueur (mm)	Multi-vente	Unit. fact.	DEEE HT	P.U. HT
✓ 1 EI220TIB1438M1	COURONNE TUBE CU08 1/4-3/8 ISOLE PE BLANC BS2DO (M1) 20M	20	1	P.	-	181,12 €
✓ 1 EI220TIB1412M1	COURONNE TUBE CU08 1/4-1/2 ISOLE PE BLANC BS2DO (M1) 20M	20	1	P.	-	224,55 €
✓ 1 EI220TIB1458M1	COURONNE TUBE CU08-10 1/4-5/8 ISOLE PE BLANC BS2DO (M1) 20M	20	1	P.	-	302,50 €
✓ 1 EI220TIB3858M1	COURONNE TUBE CU08-10 3/8-5/8 ISOLE PE BLANC BS2DO (M1) 20M	20	1	P.	-	336,04 €
✓ 1 EI230TIB1438M1	COURONNE TUBE CU08 1/4-3/8 ISOLE PE BLANC BS2DO (M1) 30M	30	1	P.	-	265,68 €
✓ 1 EI230TIB1412M1	COURONNE TUBE CU08-10 1/4-1/2 ISOLE PE BLANC BS2DO (M1) 30M	30	1	P.	-	322,82 €
✓ 1 EI230TIB1458M1	COURONNE TUBE CU08-10 1/4-5/8 ISOLE PE BLANC BS2DO (M1) 30M	30	1	P.	-	438,38 €
✓ 1 EI230TIB3858M1	COURONNE TUBE CU08-10 3/8-5/8 ISOLE PE BLANC BS2DO (M1) 30M	30	1	P.	-	488,69 €

LIAISONS FLARE ISOLÉE PE RÉSIDENTIEL OU TERTIAIRE BLS2DO (M1)

eid



1

Référence	Désignation	diamètre nominal	longueur (m)	finition de la conduite de refroidissement	Multi-vente	Unit. fact.	DEEE HT	P.U. HT
1 EI203FS1438M1	LIAISON FLARE PE BLANC BS2DO (M1) 1/4-3/8 3M	1/4 - 3/8 pouces	3	2x détachés	1	P.	-	83,36 €
1 EI206FS1438M1	LIAISON FLARE PE BLANC BS2DO (M1) 1/4-3/8 6M	1/4 - 3/8 pouces	6	2x détachés	1	P.	-	130,17 €
1 EI209FS1438M1	LIAISON FLARE PE BLANC BS2DO (M1) 1/4-3/8 9M	1/4 - 3/8 pouces	9	2x détachés	1	P.	-	174,62 €

PETITES COURONNES BI-TUBES CUIVRE 0.8-1MM ISOLÉ PE RÉSIDENTIEL OU TERTIAIRE BLS2DO (M1)

eid



1

Référence	Désignation	longueur (mm)	Multi-vente	Unit. fact.	DEEE HT	P.U. HT
✓ 1 EI209TIB1438M1	COURONNE TUBE CU 1/4-3/8 ISOLE PE BLANC BS2DO (M1) 09M	9	1	P.	-	132,95 €
✓ 1 EI212TIB1438M1	COURONNE TUBE CU 1/4-3/8 ISOLE PE BLANC BS2DO (M1) 12M	12	1	P.	-	176,96 €
✓ 1 EI209TIB1412M1	COURONNE TUBE CU 1/4-1/2 ISOLE PE BLANC BS2DO (M1) 09M	9	1	P.	-	162,20 €
1 EI212TIB1412M1	COURONNE TUBE CU 1/4-1/2 ISOLE PE BLANC BS2DO (M1) 12M	12	1	P.	-	210,50 €
1 EI209TIB3858M1	COURONNE TUBE CU 3/8-5/8 ISOLE PE BLANC BS2DO (M1) 09M	9	1	P.	-	240,95 €
1 EI212TIB3858M1	COURONNE TUBE CU 3/8-5/8 ISOLE PE BLANC BS2DO (M1) 12M	12	1	P.	-	315,59 €

LES ROULEAUX D'ISOLANTS

eid



1

2

Référence	Désignation	Multi-vente	Unit. fact.	DEEE HT	P.U. HT
1 EI2B1KN10	BANDE ISOLANTE BS3DO (M1) NOIRE 50MM L10M	1	P.	-	13,32 €
✓ 2 EI2B1B10	BANDE ISOLANTE PE BLANCHE 50MM L10M	1	P.	-	12,63 €

Caractéristiques techniques, Conditionnement, Multiple de vente, Unité de facturation, visuels, Euroclasse, DEEE HT, PU HT en Euros et hors DEEE et Eco-mobilier; donnés à titre indicatif et susceptibles de modifications sans préavis, ils ne nous engageant qu'après confirmation expresse. Les prix unitaires indiqués sont ceux des réseaux COAXEL, REXEL et SCT, ils ne s'appliquent pas pour le réseau ESPACE ELEC. Pour plus d'informations, consultez votre agence habituelle ou connectez-vous sur notre site internet rexel.fr - N.C-nous consulter.

✓ Produit stocké

CLIMATISATION

ACCESSOIRES DE POSE, ENTRETIEN, GAZ

POMPES DE RELEVAGE ET TUBES CONDENSATS



Référence	Désignation	tension nominale (Un) (V)	température max. (°C)	matériau	longueur (mm)	Mult. vente	Unit. fact.	DEEE HT	P.U. HT
✓ 1 EI2AS465B	BAC CONDENSAT POUR SUPPORTS MURAUX AS450 ET AS465					1	P.	-	61,82 €
✓ 1 EI2AS545B	BAC CONDENSAT POUR SUPPORTS MURAUX AS545 ET AS550			PVC		1	P.	-	72,84 €
✓ 2 EI2APO0	POMPE DE 10L/H POUR APPAREIL JUSQU'À 8 KW SANS ALARME					1	P.	-	89,89 €
✓ 3 EI2APO1	POMPE DE 15L/H POUR APPAREIL JUSQU'À 10 KW AVEC ALARME	230				1	P.	-	155,33 €
✓ 4 EI2APO6	POMPE APO1 15L/H DANS GOULOTTE D'ANGLE DIAM 80	230	70			1	P.	-	170,61 €
✓ 5 EI2SOTC03	TUBE CLAIR BOBINE 50M 6/9MM				50	1	P.	-	42,57 €
✓ 6 EI2SOAC16C	TUBE CONDENSAT D=16/18 LONG(M): 50				50	1	P.	-	43,35 €
✓ 7 EI23OAC16L	TUBE CONDENSAT D=16 LISSE INTERIEUR LONG(M): 30				30	1	P.	-	32,41 €

TETES A EMBOITURE



Référence	Désignation	Mult. vente	Unit. fact.	DEEE HT	P.U. HT
1 EI2FLARE4	BOITE 4 TETES FLARE 1/4 3/8 1/2 5/8	1	P.	-	152,97 €
✓ 2 EI2EMBOITURESS	BOITE 5 TETES EMBOITURE FEM. PLOMBERIE 12-14-16-18-22 MM	1	P.	-	195,27 €
3 EI2EMBOITUREG	BOITE 6 TETES EMBOITURE FEMELLE 1/4 3/8 1/2 5/8 3/4 7/8	1	P.	-	198,76 €

L'OUTILLAGE CLASSIQUE



Référence	Désignation	Mult. vente	Unit. fact.	DEEE HT	P.U. HT
✓ EI2PACKCAPAR32	PACK R32 ATTESTATION CAPACITE INSTALLATEUR	1	P.	-	3 839,38 €
EI20H09	THERMOMETRE PISTOLET DBLE VISEE LASER INFRA RGE -50DEG +450DEGC	1	P.	-	241,11 €
✓ EI20M16	MANO DIAM 80 2V R32-410A-407C-R22 ANTI PULS + 3FLEX + 2ADAPT 410A	1	P.	-	249,30 €
EI20P12	POMPE A VIDE R32 DOUBLE ETAGE 42L AVEC VACUOMETRE	1	P.	-	500,31 €
EI20G08	STATION DE RECUPERATION R32 MOCYLINDRE	1	P.	-	1 794,72 €
EI20F07	DETECTEUR FUITE ELECTRONIQUE 3G/AN R32-H2-R410-R407-R22	1	P.	-	711,38 €
✓ EI20DS31	COFFRET DUDGEONNIERE DEBRAY. EXCENT. + COUPE TUBE + EBAV+EXPANSEURS	1	P.	-	175,10 €





Caractéristiques techniques, Conditionnement, Multiple de vente, Unité de facturation, visuels, Euroclasse, DEEE HT, PU HT en Euros et hors DEEE et Eco-mobilier; donnés à titre indicatif et susceptibles de modifications sans préavis, ils ne nous engageant qu'après confirmation expresse. Les prix unitaires indiqués sont ceux des réseaux COAXEL, REXEL et SCT, ils ne s'appliquent pas pour le réseau ESPACE ELEC.

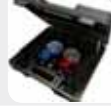
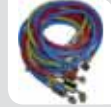

Pour plus d'informations, consultez votre agence habituelle ou connectez-vous sur notre site internet rexel.fr - N.C-nous consulter.

L'OUTILLAGE CLASSIQUE



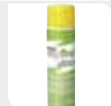

eid

Référence	Désignation		Multi-vente	Unit. fact.	DEEE HT	P.U. HT
E120M15	MANO ELECTRONIQUE MASTERCOOL MALETTE 3FLEX TOUS GAZ ET VANNES		1	P.	-	1 029,64 €
✓ E120M17	MANO DIAM 80 2V R22 R407C R410A R134A SANS FLEX ET MALETTE		1	P.	-	126,70 €
E1230M27V	3 FLEX DE CHARGE 0,9M BJR R22 134A 407C AVEC VANNES		1	P.	-	129,86 €
✓ E1230M41V	3 FLEX DE CHARGE 0,9M BJR R410A AVEC VANNES		1	P.	-	152,70 €
E120M94	ADAPTATEUR POUR R410A 1/4SAE MALE 1/2 20UNF FEMELLE		1	P.	-	22,24 €
E120B06	BALANCE ELECTRONIQUE 150KG +/- 10G		1	P.	-	405,88 €
E120F06	DETECTEUR DE FUITE ELECTRONIQUE 3G/AN MALETTE ALU EN14-624		1	P.	-	316,10 €
✓ E12CB06	AEROSOL DETECTEUR DE FUITE A BULLE 400ML		1	P.	-	21,68 €

L'ENTRETIEN DE VOTRE UNITÉ INTÉRIEURE ET GROUPE EXTÉRIEUR

eid



Référence	Désignation		Multi-vente	Unit. fact.	DEEE HT	P.U. HT
✓ 1 E12CB03	AEROSOL NETTOYANT ET DESINFECTANT 600ML RINCAGE		1	P.	-	37,21 €
✓ 2 E12CB04	AEROSOL NETTOYANT POUR CARROSSERIES 600ML		1	P.	-	38,73 €
✓ 3 E12CB08	PULVERISATEUR DESINFECTANT NETTOYANT EVAPORATEUR 1L		1	P.	-	51,34 €
✓ 4 E12CB10	PULVERISATEUR NETTOYANT CONDENSEUR 1L		1	P.	-	52,92 €

INTERRUPTEURS DE PROXIMITÉ POUR VOS GROUPE EXTÉRIEURS

eid



Référence	Désignation		Multi-vente	Unit. fact.	DEEE HT	P.U. HT
✓ 1 E12PR03P20A	COFFRET DE PROTECTION 3P 20A AVEC PRESSE ETOUPE		1	P.	-	55,46 €
✓ 1 E12PR03P32A	COFFRET DE PROTECTION 3P 32A AVEC PRESSE ETOUPE		1	P.	-	75,05 €
✓ 1 E12PR04P20A	COFFRET DE PROTECTION 4P 20A AVEC PRESSE ETOUPE		1	P.	-	87,97 €
✓ 1 E12PR04P32A	COFFRET DE PROTECTION 4P 32A AVEC PRESSE ETOUPE		1	P.	-	90,90 €

Caractéristiques techniques, Conditionnement, Multiple de vente, Unité de facturation, visuels, Euroclasse, DEEE HT, PU HT en Euros et hors DEEE et Eco-mobilier; donnés à titre indicatif et susceptibles de modifications sans préavis, ils ne nous engagent qu'après confirmation expresse. Les prix unitaires indiqués sont ceux des réseaux COAXEL, REXEL et SCT, ils ne s'appliquent pas pour le réseau ESPACE ELEC. Pour plus d'informations, consultez votre agence habituelle ou connectez-vous sur notre site internet rexel.fr - N.C-nous consulter.

✓ Produit stocké

CLIMATISATION

ACCESSOIRES DE POSE, ENTRETIEN, GAZ

CACHE CLIM



Référence	Désignation	Mult. vente	Unit. fact.	DEEE HT	P.U. HT
1 E12CACHECLIMTS	CACHE CLIM TAILLE S L1000H900P500	1	P.	-	275,33 €

CND



La gamme de goulottes et accessoires CND, spéciale climatisation, est idéale pour le cheminement des fluides et des condensats. Forme galbée, très esthétique.

BLANC RAL 9010. Longueur standard 2 m.

+ DE PERFORMANCE: Conception ingénieuse de la sortie murale, respectant les rayons de courbure des liaisons de fluide.

+ DE FLEXIBILITE : Socle asymétrique pour faciliter la pose des liaisons - Système ingénieux pour la fixation sans accessoire de colliers nylon sur le fond - Système intégré pour réaliser une pente pour l'écoulement naturel du condensat.



Référence	Désignation	largeur (mm)	hauteur (mm)	longueur (mm)	angle (°)	couleur	Mult. vente	Unit. fact.	DEEE HT	P.U. HT
✓ 1 IBOB06810	Conduit de Climatisation CND Blanc	65	50	2000		blanc	2	M.	-	11,49 €
✓ 2 IBOB06811	Angle Extérieur Conduit Climatisation CND Blanc	65	50			blanc	1	P.	-	7,11 €
✓ 3 IBOB06812	Angle Intérieur Conduit Climatisation CND Blanc	65	50			blanc	1	P.	-	7,11 €
✓ 4 IBOB06813	Angle Plat Conduit Climatisation CND Blanc	65	50		0-90	blanc	1	P.	-	10,33 €
✓ 5 IBOB06814	Sortie Murale Conduit Climatisation CND Blanc	65	50			blanc	1	P.	-	11,86 €
✓ 6 IBOB06815	Joint de Couverture Conduit Climatisation CND Blanc	65	50			blanc	1	P.	-	4,84 €
✓ 7 IBOB06816	Embout Conduit Climatisation CND Blanc	65	50			blanc	1	P.	-	8,01 €
✓ 8 IBOB06817	Passage de Mur Conduit Climatisation CND Blanc	65	50			blanc	1	P.	-	9,43 €
✓ 1 IBOB06820	Conduit de Climatisation CND Blanc	90	60	2000		blanc	2	M.	-	14,54 €
✓ 2 IBOB06821	Angle Extérieur Conduit Climatisation CND Blanc	90	60			blanc	1	P.	-	7,76 €
✓ 3 IBOB06822	Angle Intérieur Conduit Climatisation CND Blanc	90	60			blanc	1	P.	-	7,76 €
✓ 4 IBOB06823	Angle Plat Conduit Climatisation CND Blanc	90	60		0-90	blanc	1	P.	-	11,87 €
✓ 5 IBOB06824	Sortie Murale Conduit Climatisation CND Blanc	90	60			blanc	1	P.	-	12,12 €
✓ 6 IBOB06825	Joint de Couverture Conduit Climatisation CND Blanc	90	60			blanc	1	P.	-	5,44 €
✓ 7 IBOB06826	Embout Conduit Climatisation CND Blanc	90	60			blanc	1	P.	-	9,97 €
✓ 8 IBOB06827	Passage de Mur Conduit Climatisation CND Blanc	90	60			blanc	1	P.	-	10,54 €
✓ 9 IBOB06828	Té Dérivation Conduit Climatisation CND Blanc	90	60			blanc	1	P.	-	18,11 €
✓ 10 IBOB06829	Réducteur 90-65 Conduit Climatisation CND Blanc	90	65			blanc	1	P.	-	6,84 €
✓ 1 IBOB06830	Conduit de Climatisation CND Blanc	120	75	2000		blanc	2	M.	-	22,97 €
✓ 2 IBOB06831	Angle Extérieur Conduit Climatisation CND Blanc	120	75			blanc	1	P.	-	9,93 €
✓ 3 IBOB06832	Angle Intérieur Conduit Climatisation CND Blanc	120	75			blanc	1	P.	-	9,93 €
✓ 4 IBOB06833	Angle Plat Conduit Climatisation CND Blanc	120	75		0-90	blanc	1	P.	-	12,67 €
✓ 5 IBOB06834	Sortie Murale Conduit Climatisation CND Blanc	120	75			blanc	1	P.	-	13,98 €
✓ 6 IBOB06835	Joint de Couverture Conduit Climatisation CND Blanc	120	75			blanc	1	P.	-	5,73 €
✓ 7 IBOB06836	Embout Conduit Climatisation CND Blanc	120	75			blanc	1	P.	-	10,98 €
✓ 8 IBOB06837	Passage de Mur Conduit Climatisation CND Blanc	120	75			blanc	1	P.	-	15,00 €
✓ 9 IBOB06838	Té Dérivation Conduit Climatisation CND Blanc	120	75			blanc	1	P.	-	18,61 €
✓ 10 IBOB06839	Réducteur 120-90 Conduit Climatisation CND Blanc	120	90			blanc	1	P.	-	6,95 €

Caractéristiques techniques, Conditionnement, Multiple de vente, Unité de facturation, visuels, Euroclasse, DEEE HT, PU HT en Euros et hors DEEE et Eco-mobilier; donnés à titre indicatif et susceptibles de modifications sans préavis. ils ne nous engagent qu'après confirmation expresse. Les prix unitaires indiqués sont ceux des réseaux COAXEL, REXEL et SCT, ils ne s'appliquent pas pour le réseau ESPACE ELEC.



Pour plus d'informations, consultez votre agence habituelle ou connectez-vous sur notre site internet rexel.fr - N.C-nous consulter.

ÉLECTRICITÉ
CHAUFFAGE
AIR
DIGITAL

REXEL

EFFICACITÉ
ÉNERGÉTIQUE

**BOOSTEZ VOS VENTES
AVEC**



VOTRE PRIME CEE

POUR L'INSTALLATION D'UN CHAUFFE-EAU
THERMODYNAMIQUE À ACCUMULATION ⁽¹⁾



NOUVEAUX TARIFS 2019



BAR-TH-148

Exemple pour un chantier*

- Logement construit depuis plus de 2 ans

Prime CEE ⁽¹⁾

Prime CEE ⁽¹⁾
en cas de grande précarité énergétique

Maison individuelle

93,60 €

187,20 €

Appartement

71,40 €

142,80 €

Offre Primexel valable du 01/01/19 au 31/12/20*

- 1 Avant toute signature de devis, inscrivez-vous sur www.primexel.fr : c'est gratuit et sans engagement**
- 2 Simulez votre prime CEE**
- 3 Créez votre dossier travaux**
- 4 La prime CEE vous est versée par chèque ou par virement****

*sauf changements réglementaires et barèmes
**vous devez verser au moins 25% du montant de la prime CEE à votre client sous forme de remise sur devis et facture

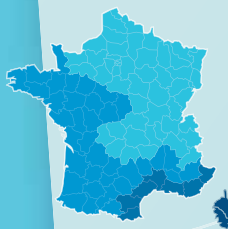

(1) Voir conditions d'éligibilité sur www.primexel.fr
Offre valable en France métropolitaine, Corse comprise.

Pour plus d'informations, rendez-vous sur

www.primexel.fr

L'énergie est notre avenir, économisons-la !

2019 - Economie d'Énergie, 67 Boulevard Bessières, 75017 Paris. SAS au capital de 1.000.000 d'euros - RCS PARIS 499 388 544 REXEL France, 13 bd du Fort de Vaux, CS 60002, 75828 Paris cedex 17. SAS au capital de 41.940.672 d'euros - RCS PARIS 309 304 616

PRODUCTION D'EAU CHAUDE SANITAIRE



ESABORA Tarifier

INTÉGREZ VOS REMISES & PRIX NETS

- Moteur de recherche
- Export de données
- Prix personnalisés
- Actualisation en ligne

Ta

Notre solution en vidéo sur www.esabora-digital-services.com

REDEXEL

CHAUFFE-EAU THERMODYNAMIQUE

CALYPSO CONNECTE



- "Une gamme performante avec une durée de vie prolongée grâce à l'ACI Hybride
- La gamme Calypso répond aux exigences de perméabilité du marché du neuf
 - La facture d'électricité en eau chaude divisée par 4*
 - Une gamme Calypso de classe énergétique A+
 - Éligible au Crédit d'impôt et aux CEE
 - Plus de gaspillage : grâce à l'application Cozytouch d'Atlantic, Calypso est connecté et pilotable à distance
 - Adaptation intelligente de la production d'eau chaude selon le rythme de vie du foyer
 - Une commande commune et intuitive. Existe en version sur Socle (avril 2018), Mural (mars 2018) ou Split pour s'adapter à toutes les configurations et logements : maisons ou appartements
 - Une gamme unique pour les logements neufs ou rénovés
 - Une gamme qui répond aux besoins des foyers de 1 à 7 personnes"

Référence	Désignation	capacité nominale (l)	classe énergétique	poids (kg)	profondeur (mm)	hauteur (mm)	largeur (mm)	Mult. vente	Unit. fact.	DEEE HT	P.U. HT
✓ 1 ATL234515	☉ CALYPSO CONNECTE VM 150L	150	A+	66	538	1557	522	1	P.	6,67 €	2 194,81 €
1 ATL234510	☉ CALYPSO CONNECTE VM 100L	100	A+	57	538	1234	522	1	P.	6,67 €	2 118,27 €
✓ 2 ATL286041	☉ CALYPSO CONNECTE VS 250L	250	A+	95	691	1929	602	1	P.	6,67 €	2 775,85 €
✓ 2 ATL286040	☉ CALYPSO CONNECTE VS 200L	200	A+	88	691	1689	602	1	P.	6,67 €	2 671,28 €

CALYPSO CONNECTE SPLIT



Performance et innovation au service du confort

- Temps de chauffe très rapide (Technologie Inverter)
- Durée de vie prolongée grâce à la technologie ACI Hybride
- Adaptation intelligente de la production d'eau chaude au rythme de vie du foyer
- Pilotable à distance par smartphone
- Économies d'énergie, facture d'électricité en eau chaude sanitaire divisée par 4.



Référence	Désignation	capacité nominale (l)	classe énergétique	poids (kg)	profondeur (mm)	hauteur (mm)	largeur (mm)	Mult. vente	Unit. fact.	DEEE HT	P.U. HT
✓ 1 ATL232515	☉ CALYPSO SPLIT VM 200L	200	A+	55	603	1267	588	1	P.	5,00 €	1 790,56 €
✓ 2 ATL232514	☉ CALYPSO SPLIT VS 270L	270	A+	66	652	1600	588	1	P.	5,00 €	2 124,74 €
✓ 3 ATL232398	☉ CALYPSO SPLIT UNITE EXT INVERTER		A+	26	293	535	743	1	P.	6,67 €	750,71 €

EGEO



"Eco-performance & efficacité énergétique
 Une énergie 100% renouvelable : utilise l'air ambiant comme source d'énergie pour chauffer l'eau
 Facilité d'intégration & confort au quotidien
 Design fonctionnel et compact : idéal en remplacement d'un chauffe-eau électrique sur socle
 Permet d'assainir la pièce d'installation au quotidien
 Dure deux fois plus longtemps grâce à la meilleure protection contre la corrosion avec la technologie ACI Hybride
 Modèles
 Vertical sur socle 200L
 Vertical sur socle 270L"

Référence	Désignation	capacité nominale (l)	classe énergétique	poids (kg)	profondeur (mm)	hauteur (mm)	largeur (mm)	Mult. vente	Unit. fact.	DEEE HT	P.U. HT
✓ ATL232512	EGEO VS 200L	200	A+	84	646	1520	615	1	P.	6,67 €	1 615,92 €
✓ ATL232513	EGEO VS 270L	270	A+	91	646	1860	616	1	P.	6,67 €	1 675,21 €

Caractéristiques techniques, Conditionnement, Multiple de vente, Unité de facturation, visuels, Euroclasse, DEEE HT, PU HT en Euros et hors DEEE et Eco-mobilier; donnés à titre indicatif et susceptibles de modifications sans préavis, ils ne nous engageant qu'après confirmation expresse. Les prix unitaires indiqués sont ceux des réseaux COAXEL, REXEL et SCT, ils ne s'appliquent pas pour le réseau ESPACE ELEC. ✓ Produit stocké

Pour plus d'informations, consultez votre agence habituelle ou connectez-vous sur notre site internet rexel.fr - N.C-nous consulter.



Référence	Désignation	Mult. vente	Unit. fact.	DEEE HT	P.U. HT
✓ 1 ATL423014	GAINE PEHD LONGUEUR 1.4M DIAM 160MM	1	P.	-	52,44 €
✓ 2 ATL423015	COUDE PEHD DIAM 160MM 90 DEGRES	1	P.	-	35,70 €
✓ 3 ATLS23306	COND. SEMI RIGIDE CALOR 2M 160MM	1	P.	-	65,34 €
✓ ATLS33159	ENT/SORT AIR MURALE METAL DIAM 160MM	1	P.	-	45,06 €

AQUACOSY



- Économies d'énergie :
- solution 2 en 1 (chauffe-eau thermodynamique + VMC) : jusqu'à 75% d'économies d'énergie
- Installation facilitée :
- installation murale ou sur trépied : facilite le raccordement hydraulique qui se réalise sous le chauffe-eau et donc indépendamment de la position d'arrivée d'eau
 - easyKIT solution brevetée : simplifie l'installation, livrée de série
 - easyMANIP système breveté : permet une pose optimisée et à l'aveugle du chauffe-eau au mur
- Encombrement mini :
- intégration dans un placard de dimensions intérieures 600 x 600 mm, nourrices incluses, avec un trépied universel ou easyMANIP
 - mise en place possible au dessus d'un électroménager, type lave-linge (Aquacosy AV 100 L)
- Super silence :
- aussi silencieux qu'un réfrigérateur
- Simplicité d'utilisation et d'entretien :
- produit connecté : pilotage à distance possible via l'application Cozytouch d'Atlantic
 - filtre lavable et accessible par l'avant"

Référence	Désignation	Mult. vente	Unit. fact.	DEEE HT	P.U. HT
1 ELG350103	Ⓢ Aquacosy sv 100I - chauffe-eau thermodynamique sur vmc sans ventilateur 100I	1	P.	6,67 €	3 385,34 €
1 ELG350101	Ⓢ Aquacosy av 100I - chauffe-eau thermodynamique sur vmc avec ventilateur 100I	1	P.	6,67 €	3 522,47 €
✓ 2 ELG350102	Ⓢ Aquacosy av 200I - chauffe-eau thermodynamique sur vmc avec ventilateur 200I	1	P.	6,67 €	4 050,12 €
2 ELG350104	Ⓢ Aquacosy sv 200I - chauffe-eau thermodynamique sur vmc sans ventilateur 200I	1	P.	6,67 €	3 893,25 €
ELG305201	Filtre aquacosy - filtre lavable pour aquacosy	1	P.	-	35,18 €
✓ ELG412219	Pb 80 line - bouche fixe universelle design line avec manchon court diametre 80	1	P.	-	25,82 €
✓ ELG412227	Gb 125 line np - bouche fixe universelle design line manchon court diametre 125	1	P.	-	32,28 €
✓ ELG412233	Neocd 80 hy - caisson de distribution pour conduits souples reprise air vicié	1	P.	-	98,57 €
ELG009231	Trepied universel 100 L - 200 L	1	P.	N.C	N.C
ELG350200	Easymanip - fixation murale facilitée de l'aquacosy av/sv 100I/200I	1	P.	-	110,56 €
ELG524769	Rconnect iso 1 - conduit semi-rigide aluminium isole pour aquacosy sv 1 m	1	P.	-	81,54 €
ELG524770	Rconnect iso 0,6 - conduit semi-rigide aluminium isole pour aquacosy sv 0,6 m	1	P.	-	64,55 €
✓ ELG500090	Bridge cozytouch - boîtier de connexion pour application cozytouch	1	P.	0,12 €	127,46 €
✓ ELG420931	Bouton poussoir - bouton poussoir universel pour bouches électriques et a piles	1	P.	0,17 €	15,08 €
✓ ELG526032	Pack piles 3 bouches hygro b t3/7 manchons griffes	1	P.	0,83 €	302,29 €
ELG526033	Pack elec 230v 3 bouches hygro b t3/7 manchons griffes	1	P.	0,83 €	401,47 €
✓ ELG526031	Pack manuel 3 bouches hygro b t3/7 manchons griffes	1	P.	-	254,50 €
✓ ELG542440	Bhc 10/45-135m 125I - bouche d'extraction hygro cuisine manuelle d125 mm	1	P.	-	135,08 €
ELG542445	Bhc 10/45-135eb125I - bouche d'extraction hygro cuisine électrique 230v d125 mm	1	P.	0,17 €	200,65 €
✓ ELG542450	Bhc 10/45-135pb 125I - bouche d'extraction hygro cuisine à piles d125 mm	1	P.	0,17 €	152,12 €
ELG542455	Bhc 10/45-135fb125I - bouche d'extraction hygro cuisine électrique 12v d125 mm	1	P.	0,17 €	167,86 €
ELG542460	Bhc 10/45-135m o - bouche d'extraction hygro cuisine manuelle sans fût d125 mm	1	P.	-	135,08 €
ELG542478	Bhc 10/45-135M125Alt - Bouche D'Extraction Hygro Cuisine Manuelle Alt. D125 Mm	1	P.	-	135,08 €
ELG526143	Bhbw 15/45-45M 125L - Bouche d'extraction hygroreglable Sdb/Wc manuelle 125	1	P.	-	114,65 €
ELG526135	Bhbw 15/45-45Ep 125L - Bouche d'extraction hygroreglable Sdb/Wc électrique 125	1	P.	0,17 €	193,23 €
ELG526148	Bhbw 15/45-45Pp 125L - Bouche d'extraction hygroreglable Sdb/Wc à piles 125	1	P.	0,17 €	145,57 €
ELG526139	Bhbw 15/45-45Fp 125L - Bouche d'extraction hygroreglable Sdb/Wc électrique 125	1	P.	0,17 €	162,32 €
ELG526145	Bhbw 15/45-45M O - Bouche d'extraction hygroreglable Sdb/Wc manuelle sans fût	1	P.	-	114,65 €
ELG526144	Bhbw 15/45-45M Alt - Bouche d'extraction hygroreglable Sdb/Wc manuelle montage	1	P.	-	114,65 €

Caractéristiques techniques, Conditionnement, Multiple de vente, Unité de facturation, visuels, Euroclasse, DEEE HT, PU HT en Euros et hors DEEE et Eco-mobilier; donnés à titre indicatif et susceptibles de modifications sans préavis, ils ne nous engagent qu'après confirmation expresse. Les prix unitaires indiqués sont ceux des réseaux COAXEL, REXEL et SCT, ils ne s'appliquent pas pour le réseau ESPACE ELEC. ✓ Produit stocké
 Pour plus d'informations, consultez votre agence habituelle ou connectez-vous sur notre site internet rexel.fr - N.C-nous consulter.

PRODUCTION D'EAU CHAUDE SANITAIRE

CHAUFFE-EAU THERMODYNAMIQUE

NUOS



Economique et écologique, le chauffe-eau Nuos Primo HC puise les calories gratuites de l'air pour chauffer l'eau. Il permet une économie moyenne de 70% d'énergie, ce qui permet de bénéficier d'un retour sur investissement en moins de 4 ans. Il répond aux besoins d'une famille de 4 à 5 personnes et est fiable dans le temps grâce à ses composants de qualité.

Référence	Désignation	capacité nominale (l)	classe énergétique	poids (kg)	profondeur (mm)	hauteur (mm)	Mult. vente	Unit. fact.	DEEE HT	P.U. HT
✓ 1 A1N3069653	CETD Nuos Primo 200L.D=-584	200	A	87	584	1706	1	P.	6,67 €	2 112,32 €
✓ 1 A1N3069654	CETD Nuos Primo 250L.D=-584	250	A	92	584	1926	1	P.	6,67 €	2 200,58 €

KALIKO ESSENTIEL



"Le chauffe-eau thermodynamique Kaliko utilise l'énergie présente dans l'air pour réchauffer le ballon d'eau chaude. Il permet ainsi de bénéficier de 70% d'eau chaude sanitaire gratuite !

Equipé d'un ballon émaillé de 180 à 270 litres, il couvre les besoins en eau chaude sanitaire d'une famille jusqu'à 6 personnes.

Une alternative intéressante aux énergies fossiles

Le chauffe-eau thermodynamique ne nécessite pas d'énergies fossiles pour fonctionner et émet 3 fois moins de CO2 qu'un chauffe-eau électrique. Dans le cadre d'une rénovation, il peut être combiné à d'autres énergies.

Le chauffe-eau thermodynamique Kaliko est composé d'une cuve en acier émaillé pour une eau chaude de qualité et d'une anode de magnésium qui assure la longévité du produit sans entretien."

Référence	Désignation	capacité nominale (l)	classe énergétique	poids (kg)	hauteur (mm)	Mult. vente	Unit. fact.	DEEE HT	P.U. HT
✓ 1 DDQ7626022	Chauffe-eau thermodynamique ETWH 180 E	180	A	102	1670	1	P.	6,67 €	2 000,96 €
✓ 1 DDQ7626024	Chauffe-eau thermodynamique ETWH 230 E	230	A	116	1990	1	P.	6,67 €	2 115,87 €

KALIKO SPLIT



Le chauffe-eau thermodynamique Kaliko Split est composé d'une unité extérieure qui capte l'énergie dans l'air, et d'un ballon à installer à l'intérieur du logement.

Grâce à ses liaisons frigorifiques très fines entre le ballon d'eau chaude et le module extérieur, le chauffe-eau thermodynamique est simple à mettre en oeuvre, et préserve l'imperméabilité des murs et de l'isolation. De plus, il fonctionne toute l'année même à des températures de -15° à 42°C.

Compact et discret

Composé d'un module extérieur de captation de l'énergie, Kaliko Split est très compact et peut s'intégrer partout grâce aux dimensions réduites de son ballon pour un plus grand gain de place. Il saura se faire oublier grâce à son faible niveau sonore en fonctionnement pour un confort acoustique optimal.

Référence	Désignation	capacité nominale (l)	Mult. vente	Unit. fact.	DEEE HT	P.U. HT
✓ DDQ7626223	Unité extérieure SODU 2 M pour chauffe-eau thermodynamique		1	P.	6,67 €	848,59 €
✓ 1 DDQ7628025	Ballon thermodynamique SFS 200 E	200	1	P.	-	2 095,43 €
✓ 1 DDQ7627924	Ballon thermodynamique SFS 270 E	270	1	P.	-	2 242,98 €
DDQ7632380	Ballon thermodynamique SWH 150 E	150	1	P.	-	1 751,98 €
DDQ7632379	Ballon thermodynamique SWH 200 E	200	1	P.	-	1 995,00 €

KALIKO



Le chauffe-eau thermodynamique Kaliko est à installer à l'intérieur d'un logement et peut capter l'énergie dans l'air ambiant ou l'air extérieur.

Des économies d'énergie importantes

Le prélèvement de l'énergie dans l'air vous permet de réaliser jusqu'à 65% d'économies d'énergie sur le chauffage de votre eau chaude sanitaire.

Confort en eau chaude toute l'année

Kaliko dispose d'une plage de fonctionnement importante de -5°C et +35°C pour une utilisation toute l'année sur air extérieur ou air ambiant (dans un local non chauffé) ou en raccordement VMC, et permet de répondre aux besoins en eau chaude d'une famille.

Référence	Désignation	capacité nominale (l)	classe énergétique	poids (kg)	hauteur (mm)	largeur (mm)	Mult. vente	Unit. fact.	DEEE HT	P.U. HT
✓ DDQ100017408	Chauffe-eau thermodynamique TWH 200 E	215		92	1690	690	1	P.	6,67 €	2 495,90 €
✓ DDQ100017410	Chauffe-eau thermodynamique TWH 300 E	270		105	2000	690	1	P.	6,67 €	N.C
DDQ100017411	Chauffe-eau thermodynamique TWH 300 EH	265		123	1690	690	1	P.	6,67 €	3 106,78 €
1 DDQ100019691	Chauffe-eau thermodynamique TWH 200 EV	214	A	92	1675		1	P.	6,67 €	3 498,90 €

Caractéristiques techniques, Conditionnement, Multiple de vente, Unité de facturation, visuels, Euroclasse, DEEE HT, PU HT en Euros et hors DEEE et Eco-mobilier; donnés à titre indicatif et susceptibles de modifications sans préavis. ils ne nous engageant qu'après confirmation expresse. Les prix unitaires indiqués sont ceux des réseaux COAXEL, REXEL et SCT, ils ne s'appliquent pas pour le réseau ESPACE ELEC.



Pour plus d'informations, consultez votre agence habituelle ou connectez-vous sur notre site internet rexel.fr - N.C.=nous consulter.

ACCESSOIRES

Référence	Désignation	diamètre (mm)	Mult. vente	Unit. fact.	DEEE HT	P.U. HT
DDQ10007557	Coude à 90DEG en alu D= 160 mm	160	1	P.	-	87,60 €
✓ DDQ100017621	2 manchons d'adaptation D= 200 sur D= 160 mm	200	1	P.	-	108,78 €
DDQ100017622	Gaine souple isolée D= 160 mm, longueur 3 m	160	1	P.	-	403,11 €
✓ DDQ100017623	Jeu de 2 colliers de fixation D= 160 mm	160	1	P.	-	42,24 €
✓ DDQ100017624	Traversée de mur D= 160 mm avec grille	160	1	P.	-	222,80 €
DDQ100019424	Kit de raccordement groupe de sécurité pour chauffe-eau thermodynamique		1	P.	-	33,02 €

AQUANEXT SPLIT



"Chauffe-eau thermodynamique split permet une pose murale avec la PAC à l'extérieur. L'association d'une pompe à chaleur et d'un ballon d'eau chaude sanitaire assure jusqu'à 70% d'économies d'énergie par rapport à un ballon électrique classique.

- 32 % d'économies sur le prix du kWh grâce au fonctionnement en heures creuses."

Référence	Désignation	capacité nominale (l)	hauteur (mm)	profondeur (mm)	poids (kg)	Mult. vente	Unit. fact.	DEEE HT	P.U. HT
✓ 1 CHF3069499	Chauffe-eau thermodynamique Aquanext Split Flex 200 litres	200	1476	634	65	1	P.	6,67 €	2 133,38 €
✓ 1 CHF3069500	Chauffe-eau thermodynamique Aquanext Split Flex 270 litres	270	1665	634	76	1	P.	6,67 €	2 371,09 €

EDEL AIR



EDEL AIR se classe au meilleur niveau de la performance énergétique : c'est la solution adaptée aux constructions neuves (RT 2012) et à la rénovation. Ultra silencieux, il peut être installé dans l'espace de vie. De par sa conception unique, Edel permet de réduire votre puissance souscrite au compteur. Il ne consomme que 250W en moyenne. EDEL EAU valorise l'eau du retour du circuit plancher chauffant (ou tout autre réseau de chaleur très basse température) pour chauffer l'eau sanitaire.

Référence	Désignation	capacité nominale (l)	hauteur (mm)	poids (kg)	Mult. vente	Unit. fact.	DEEE HT	P.U. HT
AUE353210	EDEL 100 AIR MURAL	100	1290	48	1	P.	6,67 €	1 938,00 €
✓ AUE353211	EDEL 150 AIR MURAL	150	1660	59	1	P.	6,67 €	2 039,00 €
✓ 1 AUE353420	EDEL 200 AIR D/2 AU SOL	200	1426	59	1	P.	6,67 €	2 294,00 €
✓ 1 AUE353430	EDEL 270 AIR D/2 AU SOL	270	1690	65	1	P.	6,67 €	2 402,00 €

EDEL EAU



EDEL AIR se classe au meilleur niveau de la performance énergétique : c'est la solution adaptée aux constructions neuves (RT 2012) et à la rénovation. Ultra silencieux, il peut être installé dans l'espace de vie. De par sa conception unique, Edel permet de réduire votre puissance souscrite au compteur. Il ne consomme que 250W en moyenne. EDEL EAU valorise l'eau du retour du circuit plancher chauffant (ou tout autre réseau de chaleur très basse température) pour chauffer l'eau sanitaire.

Référence	Désignation	capacité nominale (l)	hauteur (mm)	poids (kg)	Mult. vente	Unit. fact.	DEEE HT	P.U. HT
✓ 1 AUE352400	EDEL 200 EAU -0 ECH- AU SOL	200	1470	71	1	P.	6,67 €	2 294,00 €
✓ 1 AUE352410	EDEL 270 EAU -0 ECH- AU SOL	270	1748	80	1	P.	6,67 €	2 402,00 €

Caractéristiques techniques, Conditionnement, Multiple de vente, Unité de facturation, visuels, Euroclasse, DEEE HT, PU HT en Euros et hors DEEE et Eco-mobilier; donnés à titre indicatif et susceptibles de modifications sans préavis. ils ne nous engageant qu'après confirmation expresse. Les prix unitaires indiqués sont ceux des réseaux COAXEL, REXEL et SCT, ils ne s'appliquent pas pour le réseau ESPACE ELEC. Pour plus d'informations, consultez votre agence habituelle ou connectez-vous sur notre site internet rexel.fr - N.C-nous consulter.

✓ Produit stocké

PRODUCTION D'EAU CHAUDE SANITAIRE

CHAUFFE-EAU THERMODYNAMIQUE

AEROMAX 5



"La gamme Aéromax 5 est équipée de la technologie ACI Hybride : protection dynamique anti corrosion. Cette protection a pour rôle de maintenir une barrière de protection et protéger la cuve contre les agressions de l'eau notamment le tartre et la corrosion.

En complément de l'ACI Hybride, les chauffe-eau thermodynamiques Aéromax sont équipés d'une résistance protégée par un fourreau, ce qui permet également de limiter les dépôts dans le fond de la cuve pour assurer la longévité de votre chauffe-eau thermodynamique.

Disponible en version air ambiant ou air extérieur, la gamme Aéromax permet de réaliser jusqu'à 330 € d'économies d'énergie par an sur la facture d'eau chaude (par rapport à un chauffe-eau classique de 300 litres pour 5 personnes)"

Référence	Désignation	classe énergétique	poids (kg)	profondeur (mm)	hauteur (mm)	capacité nominale (l)	largeur (mm)	Mult. vente	Unit. fact.	DEEE HT	P.U. HT
✓ 1 EET286039	⊕ AEROMAX 5 VS 250L	A+	94	690	1930	250	600	1	P.	6,67 €	2 811,42 €
✓ EET286038	⊕ AEROMAX 5 VS 200L	A+	88	690	1690	200	600	1	P.	6,67 €	2 707,94 €
✓ EET296115	⊕ AEROMAX 5 VM 150L	A+	66	538	1530	150	522	1	P.	6,67 €	2 220,68 €
EET296110	⊕ AEROMAX 5 VM 100L	A+	57	538	1210	100	522	1	P.	6,67 €	2 141,99 €

AEROMAX SPLIT 2



Chauffe-eau thermodynamique Split : efficacité et durabilité

Le ballon thermodynamique Split est constitué d'un chauffe-eau et d'une pompe à chaleur située à l'extérieur de la maison.

Le chauffe-eau Aéromax Split 2 est un ballon thermodynamique équipé de l'ACI Hybride, une protection dynamique anticorrosion qui lui permet de durer jusqu'à deux fois plus longtemps dans les eaux agressives*. Le chauffe-eau thermodynamique Split d'Aéromax est garanti 5 ans cuve et pièces, pompe à chaleur 2 ans.

Référence	Désignation	classe énergétique	poids (kg)	profondeur (mm)	hauteur (mm)	largeur (mm)	Mult. vente	Unit. fact.	DEEE HT	P.U. HT
✓ 1 EET232399	⊕ UNITE EXTERIEURE INVERTER AEROMAX SPLIT2	A+	26	333	535	743	1	P.	6,67 €	784,36 €
✓ EET296514	⊕ AEROMAX SPLIT 2 VS 270L	A+	54,6	603	1680	588	1	P.	5,00 €	2 150,61 €
✓ 2 EET296515	⊕ AEROMAX SPLIT 2 VM 200L	A+	55	652	1550	588	1	P.	5,00 €	1 813,20 €

T.FLOW HYGRO



T.Flow® Hygro + est une solution qui combine production d'eau chaude sanitaire et qualité d'air du logement. Il exploite la chaleur présente dans l'air intérieur du logement pour chauffer l'eau : jusqu'à 600 litres d'eau chaude disponible par jour pour une famille de 2 à 6 personnes. Suivi et pilotage en temps réel : Aldes Connect. Renouvellement de l'air en permanence. Discret : très silencieux < 28 dB(A) et ultra fin.

Référence	Désignation	classe énergétique	poids (kg)	profondeur (mm)	hauteur (mm)	capacité nominale (l)	largeur (mm)	Mult. vente	Unit. fact.	DEEE HT	P.U. HT
1 ALD11023384	b200-fan_t.flow hygro+ connecte	A+	79	566	1941	200	573	1	P.	6,67 €	4 556,00 €
✓ 1 ALD11023198	b200-fan_t.flow hygro+	A+	79	566	1941	200	573	1	P.	6,67 €	4 311,40 €
ALD11023394	b100-fan_t.flow nano	A+	71	566	1310,5	100	582,3	1	P.	6,67 €	5 524,50 €
ALD11023396	b100-fan_t.flow nano connecté	A+	71	566	1310,5	100	582,3	1	P.	6,67 €	5 852,16 €
✓ ALD11023194	caisson repartiteur 1d160 + 1d125 + 6d80	non applicable	2	200	448		448	1	P.	-	135,33 €
✓ ALD11023210	calogaine d160 barre 2,0m	non applicable	5	160	2000		160	1	P.	-	86,77 €

Caractéristiques techniques, Conditionnement, Multiple de vente, Unité de facturation, visuels, Euroclasse, DEEE HT, PU HT en Euros et hors DEEE et Eco-mobilier; donnés à titre indicatif et susceptibles de modifications sans préavis, ils ne nous engageant qu'après confirmation expresse. Les prix unitaires indiqués sont ceux des réseaux COAXEL, REXEL et SCT, ils ne s'appliquent pas pour le réseau ESPACE ELEC. Produit stocké

Pour plus d'informations, consultez votre agence habituelle ou connectez-vous sur notre site internet rexel.fr - N.C.-nous consulter.

CHAUFFE EAU ELECTRIQUE STEATITE - PROTECTION ANTI CORROSION

ZENEO ACI HYBRID



"Grâce à son système de protection dynamique ACI Hybride*, le chauffe-eau ZENEO dure jusqu'à 2 fois plus longtemps pour les eaux agressives par rapport à un chauffe-eau classique de la marque Atlantic.
Il permet également de réaliser 8% d'économies sur la consommation électrique pour l'eau chaude sanitaire."

Référence	Désignation	capacité nominale	classe énergétique	volume du récipient (l)	tension assignée (Ue) (V)	hauteur (mm)	puissance de raccordement (W)	Mult. vente	Unit. fact.	DEEE HT	P.U. HT
✓ 1 ATL153110	ZENEO ACI HYBRIDE VM MONO 100L	100	C	100	230	900	1200	1	P.	5,00 €	597,40 €
✓ 1 ATL153115	ZENEO ACI HYBRIDE VM MONOKIT. 150L	150	C	150	230	1200	1800	1	P.	5,00 €	658,32 €
✓ 1 ATL153120	ZENEO ACI HYBRIDE VM MONOKIT. 200L	200	C	200	230	1515	2200	1	P.	5,00 €	752,96 €
✓ 2 ATL154325	ZENEO ACI HYBRIDE VS MONOKIT. 250L	250	C	250	230	1805	3000	1	P.	5,00 €	1 196,00 €
✓ 2 ATL154330	ZENEO ACI HYBRIDE VS MONOKIT. 300L	300	C	300	230	1765	3000	1	P.	5,00 €	1 250,08 €

VIZENGO ACI HYBRIDE VERTICAL MURAL



"VIZENGO est un chauffe-eau électrique, doté d'une Protection dynamique anti-corrosion ACI Hybride, brevetée par Atlantic.
Grâce à cette protection la durée de vie du chauffe-eau est prolongée jusqu'à 2 fois plus longtemps.
VIZENGO dispose également d'une commande digitale mobile qui permet de piloter à distance le chauffe-eau en un seul geste, depuis n'importe quelle pièce et surtout, d'adapter votre production d'eau chaude, en fonction de vos habitudes de consommation.
Cette fonction peut vous faire réaliser jusqu'à 20% d'économies d'énergie."

Référence	Désignation	capacité nominale	classe énergétique	volume du récipient (l)	tension assignée (Ue) (V)	hauteur (mm)	puissance de raccordement (W)	Mult. vente	Unit. fact.	DEEE HT	P.U. HT
✓ 1 ATL154115	VIZENGO ACI HYBRIDE VM MONOKIT. 150L	150	C	150	230	1230	1800	1	P.	5,00 €	832,49 €
✓ 1 ATL154120	VIZENGO ACI HYBRIDE VM MONOKIT. 200L	200	C	200	230	1545	2200	1	P.	5,00 €	932,47 €
✓ 2 ATL154420	VIZENGO ACI HYBRIDE VS MONOKIT. 200L	200	C	200	230	1485	2200	1	P.	5,00 €	1 297,92 €
✓ 2 ATL154425	VIZENGO ACI HYBRIDE VS MONOKIT. 250L	250	C	250	230	1805	3000	1	P.	5,00 €	1 392,56 €
✓ 2 ATL154430	VIZENGO ACI HYBRIDE VS MONOKIT. 300L	300	C	300	230	1765	3000	1	P.	5,00 €	1 448,72 €

COR-EMAIL THS



Référence	Désignation	volume du récipient (l)	diamètre (mm)	hauteur (mm)	puissance (W)	poids (kg)	Mult. vente	Unit. fact.	DEEE HT	P.U. HT
DDQ100019782	Chauffe-eau électrique CEE 50L MV THS MONO	50	505	575	1200	22	1	P.	5,00 €	504,84 €
1 DDQ100019783	Chauffe-eau électrique CEE 75L MV THS MONO	75	505	740	1200	27	1	P.	5,00 €	552,80 €
✓ 1 DDQ100019784	Chauffe-eau électrique CEE 100L MV THS MONO	100	505	910	1200	32	1	P.	5,00 €	446,77 €
✓ 1 DDQ100019785	Chauffe-eau électrique CEE 150L MV THS EASYTRI	150	505	1240	1800	41	1	P.	5,00 €	507,36 €
✓ 1 DDQ100019786	Chauffe-eau électrique CEE 200L MV THS EASYTRI	200	513	1570	2400	52	1	P.	5,00 €	567,94 €
2 DDQ7605045	Chauffe-eau électrique CEE 100L HO THS EASYTRI	100	505	1800	1800	32	1	P.	5,00 €	567,94 €
2 DDQ7605046	Chauffe-eau électrique CEE 150L HO THS EASYTRI	150	505	1800	1800	41	1	P.	5,00 €	684,06 €
2 DDQ7605047	Chauffe-eau électrique CEE 200L HO THS EASYTRI	200	505	2100	2100	50	1	P.	5,00 €	779,98 €
3 DDQ7605040	Chauffe-eau électrique CEE 150L S/S THS EASYTRI	150	575	1005	1800	40	1	P.	5,00 €	986,96 €
✓ 3 DDQ7605042	Chauffe-eau électrique CEE 200L S/S THS EASYTRI	200	575	1260	2400	51	1	P.	5,00 €	1 087,93 €
✓ 3 DDQ7605043	Chauffe-eau électrique CEE 250L S/S THS EASYTRI	250	575	1500	3000	69	1	P.	5,00 €	851,44 €
✓ 3 DDQ7605044	Chauffe-eau électrique CEE 300L S/S THS EASYTRI	300	575	1760	3000	73	1	P.	5,00 €	926,79 €

Caractéristiques techniques, Conditionnement, Multiple de vente, Unité de facturation, visuels, Euroclasse, DEEE HT, PU HT en Euros et hors DEEE et Eco-mobilier; donnés à titre indicatif et susceptibles de modifications sans préavis, ils ne nous engagent qu'après confirmation expresse. Les prix unitaires indiqués sont ceux des réseaux COAXEL, REXEL et SCT, ils ne s'appliquent pas pour le réseau ESPACE ELEC. Pour plus d'informations, consultez votre agence habituelle ou connectez-vous sur notre site internet rexel.fr - N.C-nous consulter.

✓ Produit stocké

PRODUCTION D'EAU CHAUDE SANITAIRE

CHAUFFE EAU ELECTRIQUE STEATITE - PROTECTION ANTI CORROSION

DURALIS



"Une large gamme de chauffe-eau qui permet de remplacer tous les modèles (verticaux muraux étroits ou compacts, stables et horizontaux muraux).

Résistance stéatite protégée du calcaire et double protection anti-corrosion ACI Hybride. Garantie 5 ans cuve et pièces."

Référence	Désignation	capacité nominale	classe énergétique	puissance de raccordement (W)	Mult. vente	Unit. fact.	DEEE HT	P.U. HT
✓ EET241057	DURALIS ACI HYB VM 050L 1200M	50	C	1200	1	P.	5,00 €	540,14 €
EET251056	DURALIS ACI HYB VM 075L 1200M	75	C	1200	1	P.	5,00 €	579,26 €
✓ EET261067	DURALIS ACI HYB VM 100L 1200M	100	C	1200	1	P.	5,00 €	580,18 €
✓ EET271083	DURALIS ACI HYB VM 150L 1800M	150	C	1800	1	P.	5,00 €	658,99 €
✓ EET281077	DURALIS ACI HYB VM 200L 2400M	200	C	2400	1	P.	5,00 €	730,08 €
✓ EET861410	DURALIS ACI HYB COMP VM 100L 1200M	100	C	1200	1	P.	5,00 €	585,79 €
✓ EET871415	DURALIS ACI HYB COMP VM 150L 1800M	150	C	1800	1	P.	5,00 €	660,91 €
✓ EET881420	DURALIS ACI HYB COMP VM 200L 2400M	200	C	2400	1	P.	5,00 €	753,44 €
✓ EET282072	DURALIS ACI HYB VS 200L 2400M	200	C	2400	1	P.	5,00 €	1 099,28 €
✓ EET292045	DURALIS ACI HYB VS 300L 3000M	300	C	3000	1	P.	5,00 €	1 213,68 €

HPC 2



"Les chauffe-eau HPC² sont équipés d'une anode en titane inusable et d'une anode magnésium.
• thermostat haute précision • garantie 7 ans cuve et 5 ans composants."

Référence	Désignation	capacité nominale	puissance de raccordement (W)	Mult. vente	Unit. fact.	DEEE HT	P.U. HT
✓ 1 CHF3000387	Chauffe-eau électrique Vertical Mono HPC + 100 litres D= 530 mm	100	1200	1	P.	5,00 €	512,53 €
✓ 1 CHF3000388	Chauffe-eau électrique Vertical Mono HPC + 150 litres D= 530 mm	150	1800	1	P.	5,00 €	581,74 €
✓ 1 CHF3000389	Chauffe-eau électrique Vertical Mono HPC + 200 litres D= 530 mm	200	2400	1	P.	5,00 €	669,00 €
1 CHF3000396	Chauffe-eau électrique Vertical Mono HPC + 100 litres D= 560 mm	100	1200	1	P.	5,00 €	512,53 €
✓ 1 CHF3000397	Chauffe-eau électrique Vertical Mono HPC + 150 litres D= 560 mm	150	1800	1	P.	5,00 €	581,74 €
✓ 1 CHF3000398	Chauffe-eau électrique Vertical Mono HPC + 200 litres D= 560 mm	200	2400	1	P.	5,00 €	669,00 €

CHAUFFE EAU ELECTRIQUE RESISTANCE STEATITE

SAGEO



Sageo est la solution de qualité pour les petits budgets. Economique et efficace, le modèle Sageo convient parfaitement à un foyer de 1 à 8 personnes. Il s'adapte à votre espace ainsi qu'à vos besoins grâce à une gamme complète allant de 50 à 300 litres.

Référence	Désignation	capacité nominale	diamètre (mm)	hauteur (mm)	puissance de raccordement (W)	Mult. vente	Unit. fact.	DEEE HT	P.U. HT
✓ A1N3000450	CEE Vert. Sagéo 100L D=505	100	505	835	1200	1	P.	5,00 €	534,91 €
✓ 1 A1N3000567	CEE Vert. Sagéo 150L D=505	150	505	1160	1800	1	P.	5,00 €	557,69 €
✓ 1 A1N3000568	CEE Vert. Sagéo 200L D=505	200	505	1463	2400	1	P.	5,00 €	636,90 €
✓ 1 A1N3000332	CEE Vert. Sagéo 100L D=560	100	650	770	1200	1	P.	5,00 €	534,91 €
✓ 1 A1N3000333	CEE Vert. Sagéo 150L D=560	150	560	1010	1800	1	P.	5,00 €	557,69 €
✓ 1 A1N3000334	CEE Vert. Sagéo 200L D=560	200	560	1280	2400	1	P.	5,00 €	636,90 €

Caractéristiques techniques, Conditionnement, Multiple de vente, Unité de facturation, visuels, Euroclasse, DEEE HT, PU HT en Euros et hors DEEE et Eco-mobilier; donnés à titre indicatif et susceptibles de modifications sans préavis. ils ne nous engageant qu'après confirmation expresse. Les prix unitaires indiqués sont ceux des réseaux COAXEL, REXEL et SCT, ils ne s'appliquent pas pour le réseau ESPACE ELEC. Produit stocké

Pour plus d'informations, consultez votre agence habituelle ou connectez-vous sur notre site internet rexel.fr - N.C-nous consulter.

CHAUFFEO +



Protection par anode magnésium.
Nécessite un entretien
et un remplacement
le cas échéant (cf. notice)
Une large gamme pour s'adapter à tous les besoins
La gamme CHAUFFEO + est équipée d'une résistance stéatite"

Référence	Désignation	capacité nominale	classe énergétique	diamètre (mm)	tension assignée (Ue) (V)	hauteur (mm)	Mult. vente	Unit. fact.	DEEE HT	P.U. HT
✓ 1 ATL051010	CHAUFFEO PLUS VM 100L 1200M	100	C	530	1200	910	1	P.	5,00 €	512,37 €
✓ 1 ATL051015	CHAUFFEO PLUS VM 150L 1800M	150	C	550	1800	1165	1	P.	5,00 €	589,23 €
✓ 1 ATL051020	CHAUFFEO PLUS VM 200L 2200M	200	C	550	2200	1480	1	P.	5,00 €	653,12 €
✓ 2 ATL052130	CHAUFFEO PLUS VS 300L 3000M	300	C	570	3000	1765	1	P.	5,00 €	1 088,88 €

LINEO CONNECTE



"Optimisation de votre espace et intégration parfaite dans votre habitat
Gain de place grâce à sa forme rectangulaire et ses 29cm de profondeur.
Multi-positions, peut s'installer à la verticale ou à l'horizontale.
Jamais à court d'eau chaude : une douche supplémentaire disponible en 30 minutes
Permet de réaliser jusqu'à 10% d'économies en mode Auto"

Référence	Désignation	volume du récipient (l)	tension assignée (Ue) (V)	hauteur (mm)	puissance de raccordement (W)	Mult. vente	Unit. fact.	DEEE HT	P.U. HT
1 ATL157104	LINEO MULTIPosition MONO 40L	40	230	765	2250	1	P.	5,00 €	551,97 €
2 ATL157106	LINEO MULTIPosition MONO 65L	65	230	1090	2250	1	P.	5,00 €	584,87 €
ATL157108	LINEO MULTIPosition MONO 80L	80	230	1300	2250	1	P.	5,00 €	621,51 €

GAIN DE PLACE CESL



Rectangulaire et extraplat, le CESL répond aux besoins d'implantation dans les petits appartements ou les espaces restreints. Ses faibles dimensions (L.490 x P.310 x H.1090 à 1300 mm) rendent son installation possible dans les placards, au-dessus des toilettes ou derrière une porte avec une emprise minimale sur la surface.
Avec son habillage en tôle d'acier laqué blanc, il s'intègre esthétiquement dans une cuisine ou une salle d'eau.

Référence	Désignation	volume du récipient (l)	classe énergétique	hauteur (mm)	puissance (W)	poids (kg)	Mult. vente	Unit. fact.	DEEE HT	P.U. HT
✓ 1 DDQ7693438	Chauffe-eau plat CEE 65L SLIM LINE CSL 65	65	B	1090	2250	33	1	P.	5,00 €	607,16 €
✓ 1 DDQ7693440	Chauffe-eau plat CEE 80L SLIM LINE CSL 80	80	C	1300	2250	39	1	P.	5,00 €	645,91 €

CES À RÉSTANCE STÉATITE



La cuve est protégée par une anode magnésium longue durée pour une protection optimale et immédiate de la cuve même en cas de coupure de courant sur une longue durée. Un avantage particulièrement intéressant pour les résidences secondaires par exemple :
À poser au sol
250 à 300 L
Mural vertical
100 à 200 L

Référence	Désignation	capacité nominale	hauteur (mm)	diamètre (mm)	tension assignée (Ue) (V)	puissance de raccordement (W)	Mult. vente	Unit. fact.	DEEE HT	P.U. HT
✓ 1 DDQ100010304	Chauffe-eau électrique CES 100 L MV MONO	100	910	505	230	1200	1	P.	5,00 €	366,88 €
✓ 1 DDQ100010305	Chauffe-eau électrique CES 150 L MV MONO	150	1240	505	230	1800	1	P.	5,00 €	413,38 €
✓ 1 DDQ100010306	Chauffe-eau électrique CES 200 L MV MONO	200	1570	513	230	2400	1	P.	5,00 €	467,64 €
✓ DDQ7605049	Chauffe-eau électrique CES 250 L S/S MONO	250	1500	575	230	3000	1	P.	5,00 €	741,51 €
✓ DDQ7605055	Chauffe-eau électrique CES 300 L S/S MONO	300	1760	575	230	3000	1	P.	5,00 €	764,76 €

Caractéristiques techniques, Conditionnement, Multiple de vente, Unité de facturation, visuels, Euroclasse, DEEE HT, PU HT en Euros et hors DEEE et Eco-mobilier; donnés à titre indicatif et susceptibles de modifications sans préavis, ils ne nous engagent qu'après confirmation expresse. Les prix unitaires indiqués sont ceux des réseaux COAXEL, REXEL et SCT, ils ne s'appliquent pas pour le réseau ESPACE ELEC.

✓ Produit stocké

Pour plus d'informations, consultez votre agence habituelle ou connectez-vous sur notre site internet rexel.fr - N.C-nous consulter.

PRODUCTION D'EAU CHAUDE SANITAIRE

CHAUFFE EAU ELECTRIQUE RESISTANCE STEATITE

MALICIO 2



Chauffe-eau gain de place qui s'adapte à toutes les configurations.
Disponible en blanc ou en gris silver.
Connecté pour un pilotage à distance.

Référence	Désignation	volume du récipient (l)	hauteur (mm)	puissance de raccordement (W)	poids (kg)	Mult. vente	Unit. fact.	DEEE HT	P.U. HT
✓ EET2310S2	☉ MALICIO 2 MULTIPOSITION BLANC 40L	40	765	2250	24,5	1	P.	5,00 €	586,08 €
✓ EET24110S	☉ MALICIO 2 MULTIPOSITION BLANC 65L	65	1090	2250	32,5	1	P.	5,00 €	614,27 €
✓ EET25111S	☉ MALICIO 2 MULTIPOSITION BLANC 80L	80	1300	2250	37,5	1	P.	5,00 €	657,01 €
✓ EET261118	☉ MALICIO 2 VERTICAL BLANC 100L	100	890	2400	32	1	P.	5,00 €	722,55 €
✓ EET27110S	☉ MALICIO 2 VERTICAL BLANC 120L	120	1020	2400	36	1	P.	5,00 €	782,26 €

STEATIS



Résistance stéatite protégée du calcaire et protection anticorrosion par anode en magnésium qui se dissout dans le temps
Garantie 5 ans cuve et 2 ans pièces

Référence	Désignation	capacité nominale	classe énergétique	hauteur (mm)	diamètre (mm)	tension assignée (Ue) (V)	Mult. vente	Unit. fact.	DEEE HT	P.U. HT
✓ EET26102S	STEATIS 100L VM MONO	100	C	910	505	1200	1	P.	5,00 €	494,07 €
✓ EET271047	STEATIS 150L VM MONO	150	C	1240	505	1800	1	P.	5,00 €	572,64 €
✓ EET281042	STEATIS 200L VM MONO	200	C	1570	513	2400	1	P.	5,00 €	632,32 €
✓ EET282032	STEATIS 250L VS MONO	250	C	1500	575	3000	1	P.	5,00 €	1 029,20 €
✓ EET292031	STEATIS 300L VS MONO	300	C	1780	575	3000	1	P.	5,00 €	1 052,48 €

CHAUFFE-EAU ELECTRIQUE RESISTANCE BLINDEE

INITIO



Les chauffe-eau blindée sont équipés d'une anode magnésium. • garantie 5 ans cuve et 2 ans composants.

Référence	Désignation	volume du récipient (l)	diamètre (mm)	hauteur (mm)	Mult. vente	Unit. fact.	DEEE HT	P.U. HT
✓ 1 A1N300032S	CEE Vert. Initio100L. D=560	100	560	770	1	P.	5,00 €	445,94 €
✓ 1 A1N3000326	CEE Vert. Initio150L. D=560	150	560	1010	1	P.	5,00 €	513,21 €
✓ 1 A1N3000656	CEE Vert. Initio 200L. D=560	200	560	1280	1	P.	5,00 €	591,33 €
A1N3000596	CEE Stable. Initio 250L. D=570	250	570	1560	1	P.	N.C	N.C

Caractéristiques techniques, Conditionnement, Multiple de vente, Unité de facturation, visuels, Euroclasse, DEEE HT, PU HT en Euros et hors DEEE et Eco-mobilier; donnés à titre indicatif et susceptibles de modifications sans préavis, ils ne nous engagent qu'après confirmation expresse. Les prix unitaires indiqués sont ceux des réseaux COAXEL, REXEL et SCT, ils ne s'appliquent pas pour le réseau ESPACE ELEC. ✓ Produit stocké

Pour plus d'informations, consultez votre agence habituelle ou connectez-vous sur notre site internet rexel.fr - N.C=nous consulter.

ANDRIS



Chauffe-eau électrique d'appoint sur-évier d'une capacité de 15 litres - Idéal pour alimenter un point d'eau isolé - Chauffe ultra rapide - Résistance Blindée - Protection anticorrosion en magnésium - Classe énergétique A

1

Référence	Désignation	capacité nominale	Mult. vente	Unit. fact.	DEEE HT	P.U. HT
✓ 1 AIN3100325	CEE Sur-Evier Andris Lux 15L	15	1	P.	5,00 €	341,87 €
✓ 1 AIN3100324	CEE Sous-Evier Andris Lux 15L	15	1	P.	5,00 €	341,87 €

VELIS EVOLUTION 2



Plus besoin de cacher votre chauffe-eau ! Le Velis Evo Plus est fait pour s'intégrer parfaitement dans votre environnement domestique grâce à ses 27 cm de profondeur, son revêtement aluminium brossé et sa forme épurée rectangulaire.

Le chauffe-eau électrique ultra plat convient aux besoins en eau chaude sanitaire d'un foyer de 4 personnes maximum. Doté de technologies de pointe, il vous permettra d'analyser vos habitudes de consommations pour vous fournir le volume d'eau exact au quotidien.



1

2

3

Référence	Désignation	capacité nominale	classe énergétique	volume du récipient (l)	hauteur (mm)	Mult. vente	Unit. fact.	DEEE HT	P.U. HT
✓ 1 AIN3626154	CEE Plat Velis Evo 65L	65	B	65	1066	1	P.	5,00 €	518,70 €
✓ AIN3626155	CEE Plat Velis Evo 80L	80	B	80	1251	1	P.	5,00 €	556,50 €
AIN6323377	CEE Plat Velis Evo Plus 45L	45	B	45	776	1	P.	N.C	N.C
✓ 2 AIN3626156	CEE Plat Velis Evo Plus 65L	65	B	65	1066	1	P.	5,00 €	556,50 €
✓ 2 AIN3626157	CEE Plat Velis Evo Plus 80L	80	B	80	1251	1	P.	5,00 €	595,35 €
AIN3623378	CEE Plat Velis EvoPlusWiFi 65L	65	B	65	1066	1	P.	N.C	N.C
✓ 3 AIN3623379	CEE Plat Velis EvoPlusWiFi 80L	80	B	80	1251	1	P.	5,00 €	659,40 €

PETITES CAPACITES



"Pratique et économique ! Il optimise la consommation électrique en se rapprochant du point de puisage. Petits mais puissants, ils produisent jusqu'à 50 litres d'eau chaude à 65°C en moins de 95 min."

1

Référence	Désignation	capacité nominale	classe énergétique	tension assignée (Ue) (V)	hauteur (mm)	puissance de raccordement (W)	Mult. vente	Unit. fact.	DEEE HT	P.U. HT
✓ 1 ATL325116	ATL PC BLINDE ETROIT SUR 01SL 2000M	15	B	230	496	2000	1	P.	5,00 €	242,19 €
✓ 1 ATL321104	ATL PC BLINDE ETROIT SUR 030L 2200M	30	C	230	623	2000	1	P.	5,00 €	280,94 €
✓ 1 ATL325216	ATL PC BLINDE COMP SUR 01SL 1600M	15	B	230	400	1600	1	P.	5,00 €	242,19 €
✓ 1 ATL326216	ATL PC BLINDE COMP SOUS 01SL 2000M	15	B	230	400	2000	1	P.	5,00 €	242,19 €

ODEO



La solution d'appoint pour être installé au plus près des besoins en eau chaude. Chauffe rapide pour plus de confort. Format ultra compact pour s'intégrer dans une pièce de vie ou dans un placard.

Référence	Désignation	volume du récipient (l)	Mult. vente	Unit. fact.	DEEE HT	P.U. HT
✓ ATL321106	ODEO SOUS 01SL 2000M	15	1	P.	5,00 €	250,64 €
✓ ATL321108	ODEO SUR 01SL 2000M	15	1	P.	5,00 €	250,64 €
✓ ATL321109	ODEO SUR 030L 2000M	30	1	P.	5,00 €	297,44 €

Caractéristiques techniques, Conditionnement, Multiple de vente, Unité de facturation, visuels, Euroclasse, DEEE HT, PU HT en Euros et hors DEEE et Eco-mobilier; donnés à titre indicatif et susceptibles de modifications sans préavis. il ne nous engageant qu'après confirmation expresse. Les prix unitaires indiqués sont ceux des réseaux COAXEL, REXEL et SCT, ils ne s'appliquent pas pour le réseau ESPACE ELEC. Pour plus d'informations, consultez votre agence habituelle ou connectez-vous sur notre site internet rexel.fr - N.C-nous consulter.

✓ Produit stocké

PRODUCTION D'EAU CHAUDE SANITAIRE

CHAUFFE-EAU ELECTRIQUE RESISTANCE BLINDEE

CHAUFFEO



Idéal pour les petits budgets

Large gamme pour choisir le chauffe-eau adapté à votre espace et à vos besoins 50 à 500 litres.

Thermoplongeur isolé avec résistance ohmique (durée de vie de l'anode accrue).

Raccord diélectrique bi-métallique fourni (jusqu'à 300 litres)

Existe aussi en diamètre compact pour les pièces à hauteur réduite.

Montage en lieu et place des anciens appareils grâce aux cotes de fixation standardisées et à la console de fixation universelle (disponible en accessoire) qui s'adapte dans tous les cas à des fixations à entraxe différent.

Référence	Désignation	capacité nominale	tension assignée (Ue) (V)	hauteur (mm)	Mult. vente	Unit. fact.	DEEE HT	P.U. HT
✓ ATL327106	CHAUFFEO ETROIT VM 050L 2000M DN338	50	230	920	1	P.	5,00 €	426,66 €
✓ ATL321105	CHAUFFEO VM 050L 1200M DN 505	50	230	575	1	P.	5,00 €	454,01 €
✓ ① ATL021107	CHAUFFEO VM 075L 1200M DN 505	75	230	780	1	P.	5,00 €	469,44 €
✓ ① ATL021110	CHAUFFEO VM 100L 1200M DN 505	100	230	910	1	P.	5,00 €	466,87 €
✓ ② ATL021115	CHAUFFEO VM 150L 1650M DN 530	150	230	1480	1	P.	5,00 €	501,97 €
✓ ② ATL021120	CHAUFFEO VM 200L 2200M DN 530	200	230	1165	1	P.	5,00 €	574,69 €
✓ ① ATL021320	CHAUFFEO VM 200L 2200TC DN 530	200	230	1515	1	P.	5,00 €	768,78 €

PETITE CAPACITE BLOC



Le chauffe eau De Dietrich Bloc Cor Email petite capacité, fait pour être installé sous ou sur votre évier, vous apportera un niveau supérieur de confort en alliant la simplicité d'utilisation à une longévité doublée.

Référence	Désignation	capacité nominale	diamètre (mm)	tension assignée (Ue) (V)	hauteur (mm)	puissance (W)	poids (kg)	Mult. vente	Unit. fact.	DEEE HT	P.U. HT
DDQ89599003	Chauffe-eau électrique CEE 10 L SOUS EVIER	10	255	230	456	2000	7,5	1	P.	5,00 €	302,90 €
DDQ89599002	Chauffe-eau électrique CEE 10 L SUR EVIER	10	255	230	456	1600	7,5	1	P.	5,00 €	302,90 €
✓ ① DDQ89599013	Chauffe-eau électrique CEE 15 L SOUS EVIER	15	287	230	496	2000	9,5	1	P.	5,00 €	251,80 €
✓ ① DDQ89599012	Chauffe-eau électrique CEE 15 L SUR EVIER	15	287	230	496	2000	9,7	1	P.	5,00 €	251,80 €
✓ ① DDQ89599021	Chauffe-eau électrique CEE 30 L	30	338	230	623	2000	13	1	P.	5,00 €	318,05 €

CEB À RÉSISTANCE BLINDÉE



S'adapte à toutes les configurations

Les modèles de chauffe-eau blindés de 50 à 200 litres sont destinés à être accrochés verticalement au mur ou posés sur un trépied (en option).

Les modèles de 250, 300 et 500 litres sont à poser directement au sol.

Confort optimal en eau chaude de qualité

Equipés d'une résistance blindée en acier inoxydable, ils vous offrent une eau chaude réglée au degré près, abondante en permanence et toujours à température constante. La pureté et la conservation de l'eau sont garanties par une cuve en acier émaillé.

Référence	Désignation	capacité nominale	diamètre (mm)	tension assignée (Ue) (V)	hauteur (mm)	puissance de raccordement (W)	Mult. vente	Unit. fact.	DEEE HT	P.U. HT
✓ DDQ89789631	Chauffe-eau électrique CEB 50 L MURAL VERTICAL	50	505	230	570	1200	1	P.	5,00 €	231,98 €
✓ ① DDQ89789641	Chauffe-eau électrique CEB 75 L MURAL VERTICAL	75	505	230	735	1200	1	P.	5,00 €	251,86 €
✓ ① DDQ89789651	Chauffe-eau électrique CEB 100 L MURAL VERTICAL	100	505	230	910	1200	1	P.	5,00 €	260,97 €
✓ ① DDQ89789661	Chauffe-eau électrique CEB 150 L MURAL VERTICAL MONO	150	505	230	1240	1600	1	P.	5,00 €	296,97 €
✓ ① DDQ89789671	Chauffe-eau électrique CEB 200 L MURAL VERTICAL MONO	200	513	230	1570	2200	1	P.	5,00 €	339,71 €
✓ DDQ7605056	Chauffe-eau électrique CEB 250L S/S MONO	250	575	230	1500	3000	1	P.	5,00 €	503,72 €
✓ DDQ7605057	Chauffe-eau électrique CEB 300 L S/S MONO	300	575	230	1760	3000	1	P.	5,00 €	519,19 €
DDQ7652329	Chauffe-eau électrique CEB 500 MT	500	750	230 et 400	1840	5000	1	P.	-	1 846,59 €

Caractéristiques techniques, Conditionnement, Multiple de vente, Unité de facturation, visuels, Euroclasse, DEEE HT, PU HT en Euros et hors DEEE et Eco-mobilier; donnés à titre indicatif et susceptibles de modifications sans préavis. ils ne nous engageant qu'après confirmation expresse. Les prix unitaires indiqués sont ceux des réseaux COAXEL, REXEL et SCT, ils ne s'appliquent pas pour le réseau ESPACE ELEC.

✓ Produit stocké

Pour plus d'informations, consultez votre agence habituelle ou connectez-vous sur notre site internet rexel.fr - N.C.-nous consulter.

BLINDE

Thermor



Résistance thermoplongeur en contact direct avec l'eau et protection anticorrosion par anode en magnésium qui se dissout dans le temps
Garantie 5 ans cuve et 2 ans pièces

Référence	Désignation	volume du récipient (l)	diamètre (mm)	hauteur (mm)	puissance de raccordement (W)	poids (kg)	Mult. vente	Unit. fact.	DEEE HT	P.U. HT
✓ EET241040	BLINDE 50L VM MONO	50	505	370	1200	22	1	P.	5,00 €	463,92 €
EET251043	BLINDE 75L VM MONO	75	505	570	1200	27	1	P.	5,00 €	476,07 €
✓ EET261049	BLINDE 100L VM MONO	100	505	750	1200	32	1	P.	5,00 €	476,98 €
✓ EET271072	BLINDE 150L VM MONO	150	505	1050	1600	41	1	P.	5,00 €	511,06 €
✓ EET281067	BLINDE 200L VM MONO	200	513	1050	2200	52	1	P.	5,00 €	584,79 €
✓ 1 EET292039	BLINDE 300L VS MONO	300	575	1780	3000	73	1	P.	5,00 €	985,69 €

RISTRETTO

Thermor



Résistance thermoplongeur en contact direct avec l'eau et protection anticorrosion par anode en magnésium qui se dissout dans le temps
Garantie 3 ans cuve et 1 an éléments électriques

Référence	Désignation	capacité nominale	classe énergétique	volume du récipient (l)	puissance de raccordement (W)	Mult. vente	Unit. fact.	DEEE HT	P.U. HT
1 EET221078	PC RISTRETTO CARRE SUR EVIER 01SL 2000M	15	A	15	2000	1	P.	5,00 €	250,64 €
EET221077	RISTRETTO CARRE SOUS 01SL 2000M	15	B	15	2000	1	P.	5,00 €	250,64 €
EET221080	RISTRETTO CARRE SUR 030L 2000M	30	C	30	2000	1	P.	5,00 €	297,44 €
✓ EET221074	RISTRETTO COMPACT SOUS 01SL 2000M	15	B	15	2000	1	P.	5,00 €	241,11 €
✓ EET221073	RISTRETTO SUR 01SL 2000M	15	B	15	2000	1	P.	5,00 €	243,44 €
✓ EET231020	RISTRETTO SUR 030L 2000M	30	C	30	2000	1	P.	5,00 €	282,02 €

PETITES CAPACITES

Chaffoteaux



Les chauffe-eau Petites Capacités (15 et 30 litres) de Chaffoteaux sont dotés d'une capacité de chauffe ultra-rapide et d'un design unique.

Référence	Désignation	capacité nominale	tension assignée (Ue) (V)	puissance de raccordement (W)	mode de pose	Mult. vente	Unit. fact.	DEEE HT	P.U. HT
✓ 1 CHF3100389	Chauffe-eau électrique Petite Capacité Sur-évier 15 litres	15	230	2000	sur évier	1	P.	5,00 €	314,50 €
✓ 1 CHF3100390	Chauffe-eau électrique Petite Capacité Sur-évier 30 litres	30	230	2000	sur évier	1	P.	5,00 €	356,83 €
✓ 1 CHF3100392	Chauffe-eau électrique Petite Capacité Sous-évier 15 litres	15	230	2000	sous évier	1	P.	5,00 €	314,50 €

Caractéristiques techniques, Conditionnement, Multiple de vente, Unité de facturation, visuels, Euroclasse, DEEE HT, PU HT en Euros et hors DEEE et Eco-mobilier; donnés à titre indicatif et susceptibles de modifications sans préavis, ils ne nous engagent qu'après confirmation expresse. Les prix unitaires indiqués sont ceux des réseaux COAXEL, REXEL et SCT, ils ne s'appliquent pas pour le réseau ESPACE ELEC. ✓ Produit stocké

Pour plus d'informations, consultez votre agence habituelle ou connectez-vous sur notre site internet rexel.fr - N.C-nous consulter.

PRODUCTION D'EAU CHAUDE SANITAIRE

ACCESSOIRES CHAUFFE-EAU

ACCESSOIRES CHAUFFE-EAU



Référence	Désignation	hauteur (mm)	poids (kg)	matériau	température max. (°C)	Mult. vente	Unit. fact.	DEEE HT	PU HT
✓ TMRBGS20CS	GROUPE SECURITE HORIZONTAL COQUE A SUSPENDRE	300	0,5	laiton		1	P.	-	76,40 €
✓ TMRBGS5	GROUPE DE SECURITE + SIPHON COQUE A SUSPENDRE	300	0,46	laiton		1	P.	-	43,07 €
✓ TMRBKCE	KIT CHAUFFE-EAU COQUE A SUSPENDRE	285	1,26	laiton		1	P.	-	124,73 €
✓ TMRG5	GROUPE SECURITE S26150 3/4 NF	130	0,38	laiton		1	P.	-	27,71 €
✓ TMRGS006	ENTONNOIR SIPHON NF POUR GROUPE DE SECURITE	130	0,07	PVC		1	P.	-	2,67 €
✓ TMRGS20C	GROUPE SECURITE NF 3/4 COUDE POUR CHAUFFE EAU HORIZONTAL	160	0,43	laiton		1	P.	-	51,02 €
✓ TMRG5I	GROUPE SECURITE S26152 3/4 NF SIEGE INOX	130	0,38	laiton		1	P.	-	51,53 €
✓ TMRG5L	GROUPE SECURITE S26156 TH 3/4 NF CORPS LAITON	130	0,38	laiton		1	P.	-	24,74 €
✓ TMRMTS21720	MITIGEUR THERMOSTATIQUE - 3/4 NF TYPE RU CLASSE 20 - CODE USINE S21713	127	0,73	laiton	85	1	P.	-	209,14 €
✓ TMRRS331	REDUCTEUR PRESSION 5331 ECROU PRISONNIER POUR POSE SUR GROUPE DE SECURITE	100	0,431	Laiton chromé	40	1	P.	-	56,32 €
✓ TMRVEX08	VASE D'EXPANSION SANITAIRE VEXBAL 8 L	215	1,983			1	P.	-	64,62 €
✓ TMRVEX11	VASE D'EXPANSION SANITAIRE VEXBAL 12 L	320	2,534			1	P.	-	77,20 €
✓ TMRZKVEV	KIT DE BRANCHEMENT POUR VEXBAL POUR VASES DE 5 A 12 LITRES	300	0,641	acier		1	P.	-	59,02 €
✓ TMRCA57315	DISCONNECTEUR SCUDDO CA573 1/2 CODE USINE 573400	125	1,04	laiton		1	P.	-	145,36 €
✓ TMRCA57320	DISCONNECTEUR SCUDDO CA573 3/4 CODE USINE 573500	125	1,04	laiton		1	P.	-	149,88 €

Caractéristiques techniques, Conditionnement, Multiple de vente, Unité de facturation, visuels, Euroclasse, DEEE HT, PU HT en Euros et hors DEEE et Eco-mobilier; donnés à titre indicatif et susceptibles de modifications sans préavis, ils ne nous engagent qu'après confirmation expresse. Les prix unitaires indiqués sont ceux des réseaux COAXEL, REXEL et SCT, ils ne s'appliquent pas pour le réseau ESPACE ELEC.

✓ Produit stocké

Pour plus d'informations, consultez votre agence habituelle ou connectez-vous sur notre site internet rexel.fr - N.C=nous consulter.

ACCESSOIRES CHAUFFE-EAU



Référence	Désignation	hauteur (mm)	poids (kg)	matériau	température max. (°C)	Image	Multi. vente	Unit. fact.	DEEE HT	P.U. HT
✓ TMRS20XC	GROUPE SECURITE 3/4 NF X-Cross Multiposition - CODE USINE 526554 TH	127	0.3				1	P.	-	62,96 €
✓ TMRS33AC	REDUCTEUR DE PRESSION S33 APRES COMPTEUR	60	0.462	Laiton chromé	40		1	P.	-	90,37 €
✓ TMZRICE	RACCORD ISOLANT POUR CHAUFFE-EAU M-F 3/4	60	0.186				1	P.	-	17,56 €

ACCESSOIRES CHAUFFE-EAU - THERMOSTAT CEE UNIPOL



Référence	Désignation	hauteur (mm)	poids (kg)	matériau	Image	Multi. vente	Unit. fact.	DEEE HT	P.U. HT
✓ COTTSE0001401	THERM CE UNIPOL 450MM TETE RONDE	450	0.11	laiton		1	P.	0,12 €	74,16 €
✓ COTTSE0003301	THERM CE UNIPOL 270MM TETE RONDE	270	0.11	laiton		1	P.	0,12 €	66,00 €
✓ COTTU0002101	THERM CE UNIPOL 370MM TETE CARREE	370	0.11	laiton		1	P.	0,12 €	97,21 €
✓ COTTU0002501	THERM CE UNIPOL 270MM TETE CARREE	270	0.11	laiton		1	P.	0,12 €	81,56 €

ACCESSOIRES CHAUFFE-EAU - THERMOSTAT CEE BIPOL



Référence	Désignation	hauteur (mm)	poids (kg)	Image	Multi. vente	Unit. fact.	DEEE HT	P.U. HT
✓ COTBSD2000401	THERM CE BIPOL 370MM	370	0.25		1	P.	0,12 €	96,85 €

ACCESSOIRES CHAUFFE-EAU - THERMOSTAT CEE TRIPOL



Référence	Désignation	hauteur (mm)	poids (kg)	diamètre (mm)	Image	Multi. vente	Unit. fact.	DEEE HT	P.U. HT
✓ COTKBT900101	THERM CE TRIPOL KIT BTS 270MM	270	0.25			1	P.	0,12 €	128,19 €
✓ COTKBT900301	THERM CE TRIPOL KIT BTS 450MM	450	0.25			1	P.	0,12 €	134,78 €
✓ COTBSD0000601	THERM CE TRIPOL 370MM TOUS COURANTS	370	0.25	370		1	P.	0,12 €	113,88 €

ACCESSOIRES CHAUFFE-EAU - RESISTANCE STEATITE



Référence	Désignation	hauteur (mm)	diamètre (mm)	Image	Multi. vente	Unit. fact.	DEEE HT	P.U. HT
✓ COTRESM124701	RESIST STEAT 47MM MONO 2 BORNES 120	235	47		1	P.	-	61,28 €
✓ COTRESM203201	RESIST STEAT 32MM MONO 2 BORNES 200	290	32		1	P.	-	56,30 €

Caractéristiques techniques, Conditionnement, Multiple de vente, Unité de facturation, visuels, Euroclasse, DEEE HT, PU HT en Euros et hors DEEE et Eco-mobilier; donnés à titre indicatif et susceptibles de modifications sans préavis, ils ne nous engagent qu'après confirmation expresse. Les prix unitaires indiqués sont ceux des réseaux COAXEL, REXEL et SCT, ils ne s'appliquent pas pour le réseau ESPACE ELEC. Pour plus d'informations, consultez votre agence habituelle ou connectez-vous sur notre site internet rexel.fr - N.C-nous consulter.







✓ Produit stocké

PRODUCTION D'EAU CHAUDE SANITAIRE

ACCESSOIRES CHAUFFE-EAU

ACCESSOIRES CHAUFFE-EAU - RESISTANCE STEATITE

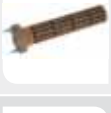

Référence	Désignation	hauteur (mm)	diamètre (mm)	Mult. vente	Unit. fact.	DEEE HT	P.U. HT
✓ COTREST184701	RESIST STEAT 47MM MONO / TRI 6 BORN	335	47		1	P.	- 86,39 €
✓ COTREST224701	RESIST STEAT 47MM MONO / TRI 6 BORN	435	47		1	P.	- 116,51 €
COTREST244701	RESIST STEAT 47MM MONO / TRI 6 BORN		47		1	P.	- 124,42 €
✓ COTREST304701	RESIST STEAT 47MM MONO / TRI 6 BORN	435	47		1	P.	- 146,79 €
COTRESTC00201	RESIST STEAT TETE CARREE D=47mm MONO ET TRI 6 BORNES 3000W	430	47		1	P.	- 136,90 €
COTRESTC00301	RESIST STEAT TETE CARREE D=47mm MONO ET TRI 6 BORNES 2400W	430	47		1	P.	- 114,30 €

ACCESSOIRES CHAUFFE-EAU - KIT ENSEMBLE RESISTANCE BLINDE



Référence	Désignation	Mult. vente	Unit. fact.	DEEE HT	P.U. HT
✓ COTKREB001501	KIT ENSEMBLE EL.BL 2200 W MONO PR A		1	P.	- 137,73 €

ACCESSOIRES CHAUFFE-EAU



Référence	Désignation	hauteur (mm)	diamètre (mm)	Mult. vente	Unit. fact.	DEEE HT	P.U. HT
COT200140	ANODE A COUPER M6, 510MM, D=22MM	510	22		1	P.	- 28,70 €
✓ COT200120	JOINTS TPS TOUTS COURANTS POUR KREB0010-16 JOINTS ATLANTIC TOUTS COURANTS POUR KRE		80		1	P.	- 9,51 €

ATLANTIC KIT TRI



Référence	Désignation	Mult. vente	Unit. fact.	DEEE HT	P.U. HT
✓ ATL009134	KIT TRI 400V ATLANTIC		1	P.	- 72,89 €

BAC DE RECUPERATION



Référence	Désignation	Mult. vente	Unit. fact.	DEEE HT	P.U. HT
✓ ATL009234	BAC RECUPERATION D'EAU CE VM ET VS Une solution pour répondre à la nécessité d'installer un bac de récupération d'eau lorsque le chauffe-eau est installé à l'étage et au dessus d'un local habité. Un accessoire adapté à toutes les configurations d'installation et à toutes les capacités.		1	P.	- 168,73 €

Caractéristiques techniques, Conditionnement, Multiple de vente, Unité de facturation, visuels, Euroclasse, DEEE HT, PU HT en Euros et hors DEEE et Eco-mobilier; donnés à titre indicatif et susceptibles de modifications sans préavis, ils ne nous engagent qu'après confirmation expresse. Les prix unitaires indiqués sont ceux des réseaux COAXEL, REXEL et SCT, ils ne s'appliquent pas pour le réseau ESPACE ELEC.

✓ Produit stocké

Pour plus d'informations, consultez votre agence habituelle ou connectez-vous sur notre site internet rexel.fr - N.C-nous consulter.

ACCESSOIRES CHAUFFE-EAU



Référence	Désignation	diamètre interne nominal	matériau du boîtier	Mult. vente	Unit. fact.	DEEE HT	P.U. HT
✓ SHE34500	GROUPE DE SECURITE DROIT LAITON Nouvelle réf: SHE601011101	3/4 pouce (20)	laiton	1	P.	-	27,10 €
✓ SHE34499	GROUPE DE SECURITE ECO LAITON Nouvelle réf: SHE601011103	3/4 pouce (20)	laiton	1	P.	-	24,33 €
✓ SHE34700	GROUPE DE SECURITE DROIT INOX Nouvelle réf: SHE601011301	3/4 pouce (20)	autre	1	P.	-	42,89 €
✓ SHE34701	GROUPE DE SECURITE COUDE INOX Nouvelle réf: SHE601011302	3/4 pouce (20)	autre	1	P.	-	64,76 €
✓ SHE22455NF	ENTONNOIR SIPHON 1' AVEC DEFLECTEUR NF		plastique	1	P.	-	2,73 €
✓ SHE51912020	REDUCTEUR PRESSION M20/27 ECROU P 20/27	3/4 pouce (20)	laiton	1	P.	-	39,15 €

CHAUFFE-EAU SOLAIRE

SOLERIO OPTIMUM 2



"Jusqu'à 70 % d'économies* sur votre facture d'électricité en eau chaude sanitaire

- Bénéficiez des aides financières à l'achat : TVA réduite...
- Mode Absence pour éviter le gaspillage, et Boost en cas de besoins plus importants en eau chaude
- Une énergie 100 % renouvelable : utilise les rayons du soleil pour chauffer l'eau
- Aucune émission de gaz à effet de serre
- Capteurs alliant performance et esthétique pour s'adapter à toutes les habitations
- Parfaite couverture des besoins en eau chaude été comme hiver, quelle que soit la localisation géographique"

Référence	Désignation	Mult. vente	Unit. fact.	DEEE HT	P.U. HT
ATL235305	SOLERIO OPTIMUM 2 PACK BALLON EC400	1	P.	5,00 €	3 681,37 €
ATL235306	SOLERIO OPTIMUM 2 PACK BALLON EC300	1	P.	5,00 €	3 017,32 €
ATL235307	SOLERIO OPTIMUM 2 PACK BALLON EC200	1	P.	5,00 €	2 601,21 €
1 ATL835101	SOLERIO PACK 1 CAPT V SUR TUILE	1	P.	-	1 158,85 €
ATL835102	SOLERIO PACK 2 CAPT V SUR TUILE	1	P.	-	1 954,41 €
1 ATL835201	SOLERIO PACK 1 CAPT V SUR ARDOISE	1	P.	-	1 158,85 €
ATL835202	SOLERIO PACK 2 CAPT V SUR ARDOISE	1	P.	-	1 954,41 €
1 ATL835301	SOLERIO PACK 1 CAPT V SUR TOLE ONDULEE	1	P.	-	1 158,85 €
ATL835302	SOLERIO PACK 2 CAPT V SUR TOLE ONDULEE	1	P.	-	1 954,41 €
1 ATL835401	SOLERIO PACK 1 CAPT V INT. TU P15D	1	P.	-	2 147,38 €
ATL835402	SOLERIO PACK 2 CAPT V INT. TU P15D	1	P.	-	2 788,79 €
1 ATL835601	SOLERIO PACK 1 CAPT V INTEGRE ARDOISE	1	P.	-	1 930,70 €
ATL835602	SOLERIO PACK 2 CAPT V INTEGRE ARDOISE	1	P.	-	2 672,36 €
1 ATL835701	SOLERIO PACK 1 CAPT V INT. TU P30D	1	P.	-	1 742,05 €
ATL835702	SOLERIO PACK 2 CAPT V INT. TU P30D	1	P.	-	2 672,36 €
1 ATL835901	SOLERIO PACK 1 CAPT V SUR CHASSIS	1	P.	-	1 114,65 €
ATL835902	SOLERIO PACK 2 CAPT V SUR CHASSIS	1	P.	-	2 119,35 €
1 ATL836101	SOLERIO PACK 1 CAPT H SUR TUILE	1	P.	-	1 304,38 €
ATL836102	SOLERIO PACK 2 CAPT H SUR TUILE	1	P.	-	2 228,23 €
1 ATL836201	SOLERIO PACK 1 CAPT H SUR ARDOISE	1	P.	-	1 304,38 €
ATL836202	SOLERIO PACK 2 CAPT H SUR ARDOISE	1	P.	-	2 228,23 €
1 ATL836901	SOLERIO PACK 1 CAPT H SUR CHASSIS	1	P.	-	1 532,92 €
ATL836902	SOLERIO PACK 2 CAPT H SUR CHASSIS	1	P.	-	2 686,38 €

Caractéristiques techniques, Conditionnement, Multiple de vente, Unité de facturation, visuels, Euroclasse, DEEE HT, PU HT en Euros et hors DEEE et Eco-mobilier; donnés à titre indicatif et susceptibles de modifications sans préavis, ils ne nous engagent qu'après confirmation expresse. Les prix unitaires indiqués sont ceux des réseaux COAXEL, REXEL et SCT, ils ne s'appliquent pas pour le réseau ESPACE ELEC.

Pour plus d'informations, consultez votre agence habituelle ou connectez-vous sur notre site internet rexel.fr - N.C-nous consulter.



CHAUFFAGE ET DÉSHUMIDIFICATION DES PISCINES



rexel.fr 100% connecté avec votre métier



Devis
en ligne



Paniers
favoris



Commande
rapide



Commande avant
18h = livraison
le lendemain



Click &
Collect



Suivi de
commandes visuel

POMPES À CHALEUR MONOBLOCS AIR/EAU EXTÉRIURE AVEC ÉCHANGEUR

PI 20



"Convient à la majorité des bassins de 20 à 60 m3
Descriptif
Nouveau clapet de protection de l'interface contre les intempéries et les U.V
Installation ultra rapide
Housse d'hivernage fournie
Dimensions ultra compactes
Longueur : 840 mm
Largeur : 400 mm
Hauteur : 665 mm"

Référence	Désignation	Mult. vente	Unit. fact.	DEEE HT	P.U. HT
1 PSAWH000311	PI2021 Volume bassin recommandé : 0-30m3 - Puissance fournie (à 15°C air/ 26°C eau) : 5 kW* - Dégivrage automatique par ventilation forcée - Echangeur condenseur à eau en titane - Contrôleur de débit d'eau - T° mini de fonctionnement : +7°C - Garantie 3 ans	1	P.	6,67 €	1 360,07 €
1 PSAWH000312	PI2031 Volume bassin recommandé : 20-45m3 - Puissance fournie (à 15°C air/ 26°C eau) : 7 kW* - Dégivrage automatique par ventilation forcée - Échangeur condenseur à eau en titane - Contrôleur de débit d'eau - T° mini de fonctionnement : +7°C - Garantie 3 ans	1	P.	6,67 €	1 831,48 €
1 PSAWH000313	PI2041 Volume bassin recommandé : 30-60m3 - Puissance fournie (à 15°C air/ 26°C eau) : 9 kW* - Dégivrage automatique par ventilation forcée - Échangeur condenseur à eau en titane - Contrôleur de débit d'eau - T° mini de fonctionnement : +7°C - Garantie 3 ans	1	P.	6,67 €	2 363,07 €
1 PSAWH000314	PI2051 Volume bassin recommandé : 40-70m3 - Puissance fournie (à 15°C air/ 26°C eau) : 11 kW* - Dégivrage automatique par ventilation forcée - Échangeur condenseur à eau en titane - Contrôleur de débit d'eau - T° mini de fonctionnement : +7°C - Garantie 3 ans	1	P.	6,67 €	2 853,54 €

PM 30



"Certifiée silencieuse (norme NF PAC)
Des économies d'énergie toute l'année
S'installe aussi à l'intérieur du local technique
Housse d'hivernage fournie
Longueur : 950 mm
Largeur : 440 mm
Hauteur : 840 mm"

Référence	Désignation	Mult. vente	Unit. fact.	DEEE HT	P.U. HT
1 PSAWH000207	pm3041 8 kW* - Certifiée NF PAC : Qualité et performances garanties - Dégivrage automatique par ventilation forcée - Echangeur condenseur à eau en titane - Contrôleur de débit d'eau - T° mini de fonctionnement : +5°C - Priorité Chauffage - Garantie 3 ans Volume bassin recommandé : 30-50m3 Housse d'hivernage incluse	1	P.	6,67 €	2 658,95 €
1 PSAWH000208	pm3051 11 kW* - Certifiée NF PAC : Qualité et performances garanties - Dégivrage automatique par ventilation forcée - Echangeur condenseur à eau en titane - Contrôleur de débit d'eau - T° mini de fonctionnement : +5°C - Priorité Chauffage - Garantie 3 ans Volume bassin recommandé : 40-75m3 Housse d'hivernage incluse	1	P.	6,67 €	3 425,25 €
1 PSAWH000211	pm3061 13 kW* - Certifiée NF PAC : Qualité et performances garanties - Dégivrage automatique par ventilation forcée - Echangeur condenseur à eau en titane - Contrôleur de débit d'eau - T° mini de fonctionnement : +5°C - Priorité Chauffage - Garantie 3 ans Volume bassin recommandé : 60-90m3 Housse d'hivernage incluse	1	P.	6,67 €	4 404,17 €
1 PSAWH000215	pm3053 11 kW* - Certifiée NF PAC : Qualité et performances garanties - Dégivrage automatique par ventilation forcée - Echangeur condenseur à eau en titane - Contrôleur de débit d'eau - T° mini de fonctionnement : +5°C - Priorité Chauffage - Garantie 3 ans Volume bassin recommandé : 40-75m3 Housse d'hivernage incluse Alimentation électrique courant triphasé	1	P.	6,67 €	3 425,25 €

Caractéristiques techniques, Conditionnement, Multiple de vente, Unité de facturation, visuels, Euroclasse, DEEE HT, PU HT en Euros et hors DEEE et Eco-mobilier; donnés à titre indicatif et susceptibles de modifications sans préavis, ils ne nous engagent qu'après confirmation expresse. Les prix unitaires indiqués sont ceux des réseaux COAXEL, REXEL et SCT, ils ne s'appliquent pas pour le réseau ESPACE ELEC.

Pour plus d'informations, consultez votre agence habituelle ou connectez-vous sur notre site internet rexel.fr - N.C-nous consulter.

✔ Produit
stocké

PM 30 REVERSIBLE



Certifiée NF PAC : Qualité et performances garanties - Dégivrage automatique par ventilation forcée - Echangeur condenseur à eau en titane - Contrôleur de débit d'eau - T° mini de fonctionnement : +5°C - Priorité Chauffage - Garantie 3 ans
Housse d'hivernage incluse.

Référence	Désignation	Mult. vente	Unit. fact.	DEEE HT	P.U. HT
1 PSAWH00212	pm3072 15 kW* - Certifiée NF PAC : Qualité et performances garanties - PAC réversible : dégivrage actif jusqu'à -8°C ou rafraîchissement du bassin - Dégivrage automatique par inversion de cycle - Echangeur condenseur à eau en titane - Contrôleur de débit d'eau - T° mini de fonctionnement : -8°C / Fonction Priorité Chauffage : maintien auto. de la température - Garantie 3 ans Volume bassin recommandé : 60-110m3 Housse d'hivernage incluse et condensateur anti-corrosion garantie 5 ans	1	P.	6,67 €	5 171,47 €
1 PSAWH00209	pm3052 11 kW* - Certifiée NF PAC : Qualité et performances garanties - PAC réversible : dégivrage actif jusqu'à -8°C ou rafraîchissement du bassin - Dégivrage automatique par inversion de cycle - Echangeur condenseur à eau en titane - Contrôleur de débit d'eau - T° mini de fonctionnement : -8°C / Fonction Priorité Chauffage : maintien auto. de la température - Garantie 3 ans Volume bassin recommandé : 40-75m3 Housse d'hivernage incluse Alimentation électrique courant monophasé et condensateur anti-corrosion garantie 5 ans	1	P.	6,67 €	3 635,88 €
1 PSAWH00210	pm3056 11 kW* - Certifiée NF PAC : Qualité et performances garanties - PAC réversible : dégivrage actif jusqu'à -8°C ou rafraîchissement du bassin - Dégivrage automatique par inversion de cycle - Echangeur condenseur à eau en titane - Contrôleur de débit d'eau - T° mini de fonctionnement : -8°C / Fonction Priorité Chauffage : maintien auto. de la température - Garantie 3 ans Volume bassin recommandé : 40-75m3 Housse d'hivernage incluse Alimentation électrique courant triphasé et condensateur anti-corrosion garantie 5 ans	1	P.	6,67 €	3 635,88 €
1 PSAWH00213	pm3076 15 kW* - Certifiée NF PAC : Qualité et performances garanties - PAC réversible : dégivrage actif jusqu'à -8°C ou rafraîchissement du bassin - Dégivrage automatique par inversion de cycle - Echangeur condenseur à eau en titane - Contrôleur de débit d'eau - T° mini de fonctionnement : -8°C / Fonction Priorité Chauffage : maintien auto. de la température - Garantie 3 ans Volume bassin recommandé : 60-110m3 Housse d'hivernage incluse Alimentation électrique courant triphasé et condensateur anti-corrosion garantie 5 ans	1	P.	6,67 €	5 171,47 €

AEROMAX PISCINE 2



Aéromax Piscine 2 08KW, livré avec housse d'hivernage, rallonge télécommande, cache fermeture +vis, système de fixation (X4), raccord entrée et sortie d'eau à visser (X2), raccord évacuation condensat (X2), plots anti vibratoire (X8)

Référence	Désignation	Mult. vente	Unit. fact.	DEEE HT	P.U. HT
✓ 1 EET297108	AEROMAX PISCINE 2 8KW	1	P.	6,67 €	2 231,65 €
✓ 1 EET297110	AEROMAX PISCINE 2 10KW	1	P.	6,67 €	3 013,03 €
✓ 1 EET297112	AEROMAX PISCINE 2 12KW	1	P.	6,67 €	3 818,80 €
1 EET297114	AEROMAX PISCINE 2 14KW	1	P.	6,67 €	5 221,98 €

DÉSHUMIDIFICATEURS

SIROCCO DEHUMIDIFICATION SYSTEMS



Contrôle de l'humidité pour les bassins intérieurs, familiaux ou professionnels, par déshumidification en circuit fermé. Un déshumidificateur maintient l'air sec et l'ambiance confortable. Il limite la condensation et permet d'éviter les dégâts causés par une humidité excessive.

Console d'ambiance très facile à installer contre le mur du hall piscine - Boîtier de commande Hygro Control inclus - Garantie 2 ans

Référence	Désignation	Mult. vente	Unit. fact.	DEEE HT	P.U. HT
1 PSAW28SI55A	sirocco 55 ambiance	1	P.	15,00 €	3 665,97 €
1 PSAW28SI80A	sirocco 80 ambiance	1	P.	19,17 €	4 363,05 €
1 PSAW28SI110A	sirocco 110 ambiance	1	P.	19,17 €	4 786,32 €

Caractéristiques techniques, Conditionnement, Multiple de vente, Unité de facturation, visuels, Euroclasse, DEEE HT, PU HT en Euros et hors DEEE et Eco-mobilier; donnés à titre indicatif et susceptibles de modifications sans préavis, ils ne nous engagent qu'après confirmation expresse. Les prix unitaires indiqués sont ceux des réseaux COAXEL, REXEL et SCT, ils ne s'appliquent pas pour le réseau ESPACE ELEC.

Pour plus d'informations, consultez votre agence habituelle ou connectez-vous sur notre site internet rexel.fr - N.C-nous consulter.

✓ Produit stocké

CHAUFFAGE ET DÉSHUMIDIFICATION DES PISCINES

NETTOYEUR ELECTRIQUE

ROBOT TORNAX



Doté d'un système de déplacement intelligent, le robot couvre le fond et les parois du bassin sans que vous n'ayez à vous en soucier. Il assure un nettoyage optimal grâce à sa fonction brosseage, qui permet de décoller les débris rapidement avant d'être aspirés. Un concentré de savoir-faire Zodiac®, au service de l'efficacité.

Référence	Désignation	Mult. vente	Unit. fact.	DEEE HT	P.U. HT
1 PSAWR000096	ot 3200	1	P.	2,08 €	923,90 €
1 PSAWR000094	ot 2100	1	P.	2,08 €	720,60 €

ROBOT VORTEX



Une aspiration puissante et constante, l'effet Vortex procure un gain de puissance de 30 % créant un tourbillon surpuissant à l'intérieur du filtre. Les débris sont maintenus en suspension, ce qui évite le colmatage du filtre. Robot compact pour faciliter sa manipulation et un rangement pratique. Capacité d'aspiration extra large. Nettoie le fond des piscines jusqu'à 12 X 6 m. Nettoyage et accès au filtre facile. Livré avec un chariot de transport, un boîtier de commande, un bac filtrant débris fins et une télécommande Kinetic.

Référence	Désignation	Mult. vente	Unit. fact.	DEEE HT	P.U. HT
1 PSAWR000077	ov 3510	1	P.	2,08 €	1322,10 €

CONFORT ET HYGIENE



ESABORA Tarif

INTÉGREZ VOS REMISES & PRIX NETS

- Moteur de recherche
- Export de données
- Prix personnalisés
- Actualisation en ligne

Notre solution en vidéo sur www.esabora-digital-services.com

Ta

ASPIRATION CENTRALISÉE

ASPIRATION CENTRALISÉE



L'aspiration centralisée permet d'améliorer la qualité d'air d'un logement. L'air chaud d'aspiration, contenant des particules de poussière et allergènes est évacué hors des pièces de vie. De plus elle permet une grande liberté d'action : le seul accessoire à transporter est un manche. Le moteur placé hors des pièces de vie (garage, sous-sol...) permet la réduction des nuisances sonores.

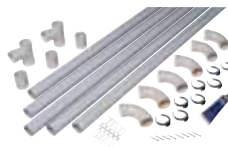

Référence	Désignation	couleur	largeur (mm)	hauteur (mm)	profondeur (mm)	débit d'air (AirWatt)	Mult. vente	Unit. fact.	DEEE HT	P.U. HT
✓ 1 ALD11071100	c.cleaver + cleaning set Aspiration centralisée individuelle, Puissance 1400W, Débit 210m ³ /h, Niveau sonore 65dB à 3m, Sac 30litres	noir	410	700	370	425	1	P.	0,83 €	1 273,03 €
✓ 2 ALD11071102	c.power + cleaning set Aspiration centralisée individuelle, Puissance 2 x 1400W, Débit 2 x 210m ³ /h, Niveau sonore 58dB à 3m, Sac 30litres	noir	410	780	370	2x425	1	P.	0,83 €	2 047,05 €
✓ ALD11070019	pllinthe ramasse miette blanche Aspiration Centralisée, prise d'aspiration avec démarrage par contact électrique	blanc	300	900	30		1	P.	-	101,97 €
✓ ALD11070061	contre-prise universelle Aspiration centralisée, prise d'aspiration domestique	blanc	75	135	51		1	P.	-	21,46 €

Caractéristiques techniques, Conditionnement, Multiple de vente, Unité de facturation, visuels, Euroclasse, DEEE HT, PU HT en Euros et hors DEEE et Eco-mobilier; donnés à titre indicatif et susceptibles de modifications sans préavis, ils ne nous engagent qu'après confirmation expresse. Les prix unitaires indiqués sont ceux des réseaux COAXEL, REXEL et SCT, ils ne s'appliquent pas pour le réseau ESPACE ELEC. ✓ Produit stocké

Pour plus d'informations, consultez votre agence habituelle ou connectez-vous sur notre site internet rexel.fr - N.C-nous consulter.

ASPIRATION CENTRALISÉE



Référence	Désignation	couleur	largeur (mm)	hauteur (mm)	profondeur (mm)	débit d'air (Air/Watt)	Mult. vente	Unit. fact.	DEEE HT	P.U. HT
✓ ALD11070084	sac universel 30l Aspiration centralisée, sac filtre en polyester, idéal pour 6 mois d'aspiration	blanc					1	P.	-	21,33 €
✓ ALD11070111	prise celiane blanc Aspiration centralisée, prise d'aspiration domestique	blanc	90	82	42		1	P.	-	51,53 €
✓ ALD11070231	kit cond.dS1 serie t 3p Aspiration Centralisée, kit réseau	gris	51	2500	51		1	P.	-	203,09 €
✓ ALD11071110	prise neo blc/whi Aspiration centralisée, prise d'aspiration domestique	blanc	90	82	9		1	P.	-	37,84 €
ALD11071132	c.compact Centrale d'aspiration pour petits logements. Multi-utilisation : appartements, petites maisons, caravanes. Faible encombrement.Puissante et silencieuse.	gris	460	460	300	550	1	P.	0,83 €	1 323,51 €

ASPIRATION CENTRALISÉE



Référence	Désignation	Mult. vente	Unit. fact.	DEEE HT	P.U. HT
1 UNE620135	CENTRALE SAPHIR POUR MAISON JUSQUA 250M2 Centrale SAPHIR d'aspiration centralisée pour maison jusqu'à 250 m²	1	P.	1,67 €	903,80 €
1 UNE620122	CENTRALE SAPHIR POUR MAISON JUSQUA 350M2 Centrale SAPHIR d'aspiration centralisée pour maison jusqu'à 350 m²	1	P.	1,67 €	1 194,17 €
1 UNE620123	CENTRALE SAPHIR POUR MAISON JUSQUA 600M2 Centrale SAPHIR d'aspiration centralisée pour maison jusqu'à 600 m²	1	P.	1,67 €	1 430,60 €
✓ 2 UNE620347	KIT PRISE BLANCHE CARREE ASPIRATION CENTRALISEE DIA 51MM Kit prise carrée blanche pour aspiration centralisée SAPHIR diamètre 51 mm	1	P.	-	66,06 €
3 UNE620345	KIT PRISE BLANCHE RECTANGULAIRE ASPIRATION CENTRALISEE DIA 51MM Kit prise rectangulaire blanche pour aspiration centralisée SAPHIR diamètre 51 mm	1	P.	-	73,48 €
✓ 4 UNE620359	KIT CONDUIT + ACCESSOIRES ASPI CENTRALISEE 10X2M DIA 51MM Kit conduit (10 tubes de 2 m) + accessoires diamètre 51 mm pour aspiration centralisée SAPHIR	1	P.	-	181,66 €

SÈCHE-MAINS

SÈCHE-MAINS



Référence	Désignation	puissance de raccordement (W)	couleur	Mult. vente	Unit. fact.	DEEE HT	P.U. HT
✓ 1 APP0060072BB	Presto 2315W Blanc	2315	blanc	1	P.	0,83 €	439,11 €
2 APP0060072CC	Presto 2315W Chrome	2315	argent	1	P.	0,83 €	531,32 €

SÈCHE-MAINS

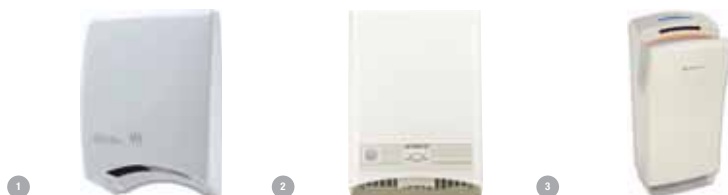

Référence	Désignation	puissance de raccordement (W)	Mult. vente	Unit. fact.	DEEE HT	P.U. HT
✓ 1 UNE370411	SECHE MAIN COMPACT AUTOMATIQUE ABS BLANC	1875	1	P.	0,83 €	224,09 €
✓ 2 UNE370414	SECHE MAIN AUTOMATIQUE POLYCARBONATE 1875W	1875	1	P.	0,83 €	285,99 €
3 UNE370399	SECHE MAIN A GRANDE VITESSE ECOHAND N Sèche Mains à Grande Vitesse double filtration charbon actif désodorisant et antibactérien (99%). Séchage 10 secondes temporisé et économique (850W). Equipé d'un bac de récupération d'eau (0,35 litre) raccordable sur réseau des eaux usées.		1	P.	1,67 €	1 836,42 €

Caractéristiques techniques, Conditionnement, Multiple de vente, Unité de facturation, visuels, Euroclasse, DEEE HT, PU HT en Euros et hors DEEE et Eco-mobilier; donnés à titre indicatif et susceptibles de modifications sans préavis, ils ne nous engagent qu'après confirmation expresse. Les prix unitaires indiqués sont ceux des réseaux COAXEL, REXEL et SCT, ils ne s'appliquent pas pour le réseau ESPACE ELEC. Pour plus d'informations, consultez votre agence habituelle ou connectez-vous sur notre site internet rexel.fr - N.C-nous consulter.



PRODUCTION D'ÉNERGIE PHOTOVOLTAÏQUE

“profitez de l'offre”

ASSISTANCE ADMINISTRATIVE PHOTOVOLTAÏQUE



➤ Vous vous concentrez sur l'installation
➤ Service à proposer à vos clients particuliers ou professionnels

➤ Toutes les démarches administratives réalisées pour vous :
- établissement de la déclaration préalable en mairie
- demande de raccordement auprès d'ERDF
- gestion des documents pour le consuel

COFFRETS ET PROTECTIONS

COFFRETS ÉQUIPÉS



Référence	Désignation	Mult. vente	Unit. fact.	DEEE HT	P.U. HT	
JPAAC-DC-6KW-T-2TR \$0218 SP	COFFRET 6KW TETRA 2 TRACKERS AC-DC-6KW (1 onduleur) - Coffret 2x18 modules - 2 sectionneurs DC 25A 1000Vdc Socomec - 2 parafoudres DC 1000Vdc Eutelec - plaque de séparation physique - disj diff 3P+N 10A 30mA Si - parafoudre 40kA - entrée DC sur MC4 - sortie DC sur borne auto - entrée et sortie AC sur bornes	1	P.	-	2 125,19 €	
JPAAC-DC-9KW-T-2TR \$0218 SP	COFFRET 9KW TETRA 2 TRACKERS AC-DC-9KW (1 onduleur) - Coffret 2x18 modules - 2 sectionneurs DC 25A 1000Vdc Socomec - 2 parafoudres DC 1000Vdc Eutelec - plaque de séparation physique - disj diff 3P+N 16A 30mA Si - parafoudre 40kA - entrée DC sur MC4 - sortie DC sur borne auto - entrée et sortie AC sur bornes	1	P.	-	2 142,41 €	
JPAAC-2X3-6KW	Coffret AC mono 2 départs 16A 30mA type F AC 2x3 6kW: - Coffret type kaédra - Sectionneur ZP 32A - 2 x disj diff Schneider Ph+N 16A 30mA F - Parafoudre Eutelec 40kA - arrivée et départ sur bornes		1	P.	-	624,41 €
JPAAC-3X3-9KW	Coffret AC tétra 32 départs 16A 30mA type F AC 3x3 9KW: - Coffret 2x12 modules - Sectionneur 40A 4P - 3 x disj diff Ph+N 16A 30mA F - départs sur borne		1	P.	-	1 036,20 €
✓ JPAAC-6KW	Coffret AC 32A 30mA Type F AC 6KW: - Coffret 8 modules - Disj diff schneider Ph+N 32A 30mA F - Parafoudre Eutelec 40kA - arrivée et départ sur bornes		1	P.	-	300,58 €
✓ JPAAC-9KW	Coffret AC 16A Tétra 30mA Type F AC 9KW - Coffret 12 modules - Disj Diff Schneider 3P+N 16A 30mA Si - Parafoudre Eutelec 3P+N 40kA - entrée et sortie sur bornes		1	P.	-	940,81 €
JPAAC-DC-4KW	Coffret AC 20A 30mA type F et DC 25A 1000Vdc 2 strings AC-DC 4kW: - Coffret 2x12 modules - sectionneur DC Socomec - parafoudre DC 1000V Eutelec - plaque de séparation physique - parafoudre AC 40kA Eutelec - Disj diff Ph+N 20A 30mA F - entrée DC sur MC4 - sortie DC sur bornes automatique - entrée et sortie sur bornes		1	P.	-	702,81 €
✓ JPADC-1000-2S	DC 2 strings: - sectionneur DC 25A 1000Vdc Socomec - parafoudre DC 1000V Mers DC 2 strings: - coffret 8 modules - sectionneur DC 25A 1000Vdc Socomec - parafoudre DC 1000V Eutelec - entrée sur MC4 - sortie sur borne auto		1	P.	-	313,21 €
✓ JPAAC-3KW	Coffret AC 16A 30mA Type F AC 3KW: - Coffret 8 modules - Disj diff schneider Ph+N 16A 30mA F - Parafoudre Eutelec 40kA - arrivée et départ sur bornes		1	P.	-	300,58 €
JPAAC-4KW	Coffret AC 20A 30mA Type F AC 4KW: - Coffret 8 modules - Disj diff schneider Ph+N 20A 30mA F - Parafoudre Eutelec 40kA - arrivée et départ sur bornes		1	P.	-	300,58 €

Caractéristiques techniques, Conditionnement, Multiple de vente, Unité de facturation, visuels, Euroclasse, DEEE HT, PU HT en Euros et hors DEEE et Eco-mobilier; donnés à titre indicatif et susceptibles de modifications sans préavis, ils ne nous engageant qu'après confirmation expresse. Les prix unitaires indiqués sont ceux des réseaux COAXEL, REXEL et SCT, ils ne s'appliquent pas pour le réseau ESPACE ELEC.

Pour plus d'informations, consultez votre agence habituelle ou connectez-vous sur notre site internet rexel.fr - N.C=nous consulter.

✓ Produit stocké

COFFRETS ÉQUIPÉS



Référence	Désignation	Mult. vente	Unit. fact.	DEEE HT	P.U. HT
✓ JPAAC-DC-3KW	Coffret AC 16A 30mA type F et DC 25A 1000Vdc 2 strings AC-DC 3kW: - Coffret 2x12 modules - sectionneur DC Socomec - parafoudre DC 1000V Eutelec - plaque de séparation physique - parafoudre AC 40kA Eutelec - Disj diff Ph+N 16A 30mA F - entrée DC sur MC4 - sortie DC sur bornes automatique - entrée et sortie sur bornes	1	P.	-	702,81 €
JPADC-2-2	DC-2x2 strings - 2 sectionneurs DC 25A 1000Vdc Socomec - 2 parafoudre DC 1000V DC-2x2 strings - coffret 2x12 modules - 2 sectionneurs DC 25A 1000Vdc Socomec - 2 parafoudre DC 1000V Eutelec - entrées sur MC4 - sortie sur bornes auto	1	P.	-	735,87 €
JPADC-3X2ST	DC 3x2 strings - 3 sectionneurs 25A 1000Vdc Socomec - 3 parafoudres DC 1000V M DC 3x2 string - coffret 2x18 modules - 3 sectionneurs 25A 1000Vdc Socomec - 3 parafoudres DC 1000V Eutelec - entrées sur MC4 - sortie sur bornes auto	1	P.	-	1 084,12 €
JPADC-3ST+2ST	DC3+2 - 6 portes fusibles 13A max par strings - 1 sectionneur 40A 1000Vdc - 1 DC 3 + 2 - Coffret 2x18 modules - 6 portes fusibles 13A max par strings - 1 sectionneur 40A 1000Vdc - 1 sectionneur 25A 1000Vdc - 2 parafoudres 1000Vdc - entrée sur MC4 par le haut - sortie sur bornes auto	1	P.	-	954,01 €
JPAAC32+40A	Inter 100A + 32A 300mA + 40A 300mA + Parafoudre Coffret polyester - Sectionneur 4P 100A - 1 x Ic60 3P+N (10kA) 40A 300mA - 1 x Ic60 3P+N (10kA) 32A 300mA - Parafoudre 40kA - départ onduleurs sur bornes 16mm - réseau sur direct sur sectionneur	1	P.	-	2 485,46 €
JPAAC-4X40A	Inter 160A + 4 départs 40A 300mA + Parafoudre Coffret polyester - inter 4P 160A - 4 DISJ 4P 40A 300mA - parafoudre 40k - départs onduleurs sur bornes 16mm ² - réseau direct sur sectionneur.	1	P.	-	5 329,40 €
JPAAC-micro3k	Coffret micro-onduleur 3kW AC micro onduleur 3K - Coffret 8 modules - Sectionneur ISW 20A 2P - Disj diff schneider Ph+N 16A 30mA F - Parafoudre Eutelec 40kA - Compteur à lecture direct - Réseau sur le sectionneur - Onduleur sur borne	1	P.	-	N.C

PABLO



Flexibilité, solidité et esthétique sont les principaux atouts de PABLO.

Une gamme complète de coffrets modulaires étanches IP65 pour la protection et répartition des circuits, la protection des personnes, les commandes et contrôles dans des environnements requérant une étanchéité accrue à l'eau et à la poussière. IP65, IK09, tenue au fil incandescent à 750°, températures d'utilisation de -25°C à +60°C, sans halogène.

Les coffrets PABLO, de couleur GRIS RAL 7035, sont livrés avec des bouchons de classe 2 et des obturateurs à partir de 8 modules.

+ DE SECURITE: Porte garantie à vie - Système de charnières incassables - Pour des installations intérieures et extérieures.

+ DE FLEXIBILITE: Profils réglables en profondeur et en entraxes - Plastrons amovibles pour faciliter la maintenance (dès le coffret 12 modules).

+ D'ASTUCES: Porte réversible avec ouverture supérieure à 180° - 1 module supplémentaire par rangée (dès le coffret 12 modules).

+ PHOTOVOLTAIQUE: Tension nominale d'isolement 1000 Volts - Séparateurs photovoltaïques pour des coffrets monoblocs AC/DC.

Référence	Désignation	nombre de modules (construction modulaire)	nombre de rangées	largeur (mm)	hauteur (mm)	profondeur (mm)	indice de protection (IP)	Mult. vente	Unit. fact.	DEEE HT	P.U. HT
✓ IB0B06534	Coffret Modulaire Etanche IP65 750° 4 Modules PABLO Gris	4	1	143	210	102	IP65	1	P.	-	56,71 €
✓ IB0B06537	Coffret Modulaire Etanche IP65 750° 8 Modules PABLO Gris	8	1	215	210	105	IP65	1	P.	-	76,75 €
✓ IB0B06540	Coffret Modulaire Etanche IP65 750° 12 Modules PABLO Gris	12+1	1	314	263	143	IP65	1	P.	-	109,14 €
✓ IB0B06541	Coffret Modulaire Etanche IP65 750° 24 Modules PABLO Gris	24+2	2	314	420	143	IP65	1	P.	-	203,76 €
✓ IB0B06542	Coffret Modulaire Etanche IP65 750° 18 Modules PABLO Gris	18+1	1	426	288	148	IP65	1	P.	-	173,85 €
✓ IB0B06543	Coffret Modulaire Etanche IP65 750° 36 Modules PABLO Gris	36+2	2	426	470	148	IP65	1	P.	-	271,50 €
✓ IB0B06544	Coffret Modulaire Etanche IP65 750° 54 Modules PABLO Gris	54+3	3	426	657	148	IP65	1	P.	-	392,31 €
✓ IB0B05182	Séparateur Chassis pas de 12 Coffret IP65 PABLO							1	P.	-	15,60 €
IB0B05199	Séparateur Chassis pas de 18 Coffret IP65 PABLO							1	P.	-	26,47 €
✓ IB0B05161	Serrure à Clé Coffret IP65 PABLO							1	P.	-	18,37 €
✓ IB0B05190	Sachet 4 Pattes de fixation Coffret Etanche IP65 Pablo							1	P.	-	29,40 €
IB0B05191	Bornier phase 1x35+5x25 Coffret IP65 PABLO							1	P.	-	12,67 €
✓ IB0B05192	Bornier neutre 1x35+5x25 Coffret IP65 PABLO							1	P.	-	13,13 €

Caractéristiques techniques, Conditionnement, Multiple de vente, Unité de facturation, visuels, Euroclasse, DEEE HT, PU HT en Euros et hors DEEE et Eco-mobilier; donnés à titre indicatif et susceptibles de modifications sans préavis, ils ne nous engagent qu'après confirmation expresse. Les prix unitaires indiqués sont ceux des réseaux COAXEL, REXEL et SCT, ils ne s'appliquent pas pour le réseau ESPACE ELEC.

✓ Produit stocké

Pour plus d'informations, consultez votre agence habituelle ou connectez-vous sur notre site internet rexel.fr - N.C-nous consulter.

PRODUCTION D'ÉNERGIE PHOTOVOLTAÏQUE

COFFRETS ET PROTECTIONS

PRAGMA



Référence	Désignation	nombre de modules (construction modulaire)	nombre de rangées	largeur (mm)	hauteur (mm)	profondeur (mm)	matériau du boîtier/corps	indice de protection (IP)	Mult. vente	Unit. fact.	DEEE HT	P.U. HT
✓ 1 SCHPRA13753	Pragma - coffret en saillie - 3 rangées 18 modules	54	3	426	600	125	plastique	IP30	1	P.	-	226,88 €

KAEDRA



Référence	Désignation	nombre de modules (construction modulaire)	nombre de rangées	largeur (mm)	hauteur (mm)	profondeur (mm)	matériau du boîtier/corps	indice de protection (IP)	Mult. vente	Unit. fact.	DEEE HT	P.U. HT
✓ 1 SCH13956	Kaedra - mini coffret pour appareillage modulaire - 80 x 150 mm - 3 modules	3	1	80	150	98	plastique	IP65	1	P.	-	54,04 €
✓ 2 SCH13964	Kaedra - coffret pour appareillage modulaire - 340 x 460 mm - 24 modules	24	2	340	460	160	plastique	IP65	1	P.	-	207,49 €

INTERRUPTEURS ET DISJONCTEURS



Référence	Désignation	largeur en nombre de modules	nombre de pôles (total)	nombre de pôles protégés	calibre/courant nominal assigné (In) (A)	tension assignée (Ue) (V)	caractéristique de déclenchement (type/courbe)	Mult. vente	Unit. fact.	DEEE HT	P.U. HT
1 SCH28907	Compact INS80 DC PV - interrupteur CC photovoltaïque - 4P - 80A - 600V							1	P.	-	128,88 €
2 SCHA9N61650	Disjoncteur photovoltaïque C60PV-DC 800VDC 10A 2P	4	2	2	10	800	B	1	P.	-	172,90 €
2 SCHA9N61651	Disjoncteur photovoltaïque C60PV-DC 800VDC 16A 2P	4	2	2	16	800	B	1	P.	-	184,59 €
2 SCHA9N61652	Disjoncteur photovoltaïque C60PV-DC 800VDC 20A 2P	8	2	2	20	800	C	1	P.	-	184,59 €
2 SCHA9N61653	Disjoncteur photovoltaïque C60PV-DC800VDC 1A 2P	4	2	2	1	800	C	1	P.	-	183,17 €
2 SCHA9N61654	Disjoncteur photovoltaïque C60PV-DC 800VDC 2A 2P	4	2	2	2	800	C	1	P.	-	183,27 €
2 SCHA9N61655	Disjoncteur photovoltaïque C60PV-DC 800VDC 3A 2P	4	2	2	3	800	C	1	P.	-	183,27 €
2 SCHA9N61656	Disjoncteur photovoltaïque C60PV-DC 800VDC 5A 2P	4	2	2	5	800	C	1	P.	-	183,27 €
2 SCHA9N61657	Disjoncteur photovoltaïque C60PV-DC 800VDC 8A 2P	4	2	2	8	800	C	1	P.	-	183,17 €
2 SCHA9N61658	Disjoncteur photovoltaïque C60PV-DC 800VDC 13A 2P	4	2	2	13	800	B	1	P.	-	184,59 €
2 SCHA9N61659	Disjoncteur photovoltaïque C60PV-DC 800VDC 15A 2P	4	2	2	15	800	B	1	P.	-	184,69 €
2 SCHA9N61660	Disjoncteur photovoltaïque C60PV-DC 800VDC 25A 2P	4	2	2	25	800	B	1	P.	-	192,60 €

Caractéristiques techniques, Conditionnement, Multiple de vente, Unité de facturation, visuels, Euroclasse, DEEE HT, PU HT en Euros et hors DEEE et Eco-mobilier; donnés à titre indicatif et susceptibles de modifications sans préavis, ils ne nous engagent qu'après confirmation expresse. Les prix unitaires indiqués sont ceux des réseaux COAXEL, REXEL et SCT, ils ne s'appliquent pas pour le réseau ESPACE ELEC.

✓ Produit stocké

Pour plus d'informations, consultez votre agence habituelle ou connectez-vous sur notre site internet rexel.fr - N.C-nous consulter.

COFFRETS ÉQUIPÉS



Référence	Désignation	Mult. vente	Unit. fact.	DEEE HT	P.U. HT
1 LE6414003	COFFRET CC 600V POUR 2 CHAINES PV	1	P.	-	722,23 €
2 LE6414001	COFFRET DC+AC 3KW 600V 2CH	1	P.	-	1113,19 €
3 LE6414020	COFFRET AC 25A POUR INSTALLATIONS PV DOMESTIQUE	1	P.	-	504,96 €
4 LE6414025	COFFRET COUPURE POMPIERS PHOTOVOLTAÏQUE RESIDENTIELLE	1	P.	-	566,92 €

PROTECTIONS



Référence	Désignation	nombre de pôles	calibre/courant nominal assigné (In) (A)	tension de fonctionnement normale (V)	Mult. vente	Unit. fact.	DEEE HT	P.U. HT
1 EONP-SOL20	Inter-sectionneur, DC, 20A	2	20	1000	1	P.	-	184,48 €
2 EONP-SOL30	Inter-sectionneur, DC, 30A	2	30	1000	1	P.	-	199,61 €
3 EONP-SOL60	Inter-sectionneur, DC, 60A	2	63	1000	1	P.	-	528,69 €
4 EONPKZ-SOL12	Disjoncteurs de chaîne, DC, 2p, 12A	2	12	900	1	P.	-	183,41 €
5 EONSOL30-SAFETY/ZMC4-U(230V50HZ)	Inter pompiers, 30A, MC4, UA 230V50Hz	2	30	1000	1	P.	-	684,45 €

CONNECTIQUE

CONNECTIQUE

Référence	Désignation	Mult. vente	Unit. fact.	DEEE HT	P.U. HT
TTT320016P0010	Connecteur Femelle 4-6mm² PV-KBT4/6il	1	P.	-	N.C
TTT320017P0010	Connecteur Mâle 4-6mm² PV-KST4/6il	1	P.	-	N.C
✓ TTT320018	Dérivation Mâle / Fem. - Fem. PV-AZB4	1	P.	-	15,41 €
✓ TTT320019	Dérivation Fem. / Mâle - Mâle PV-AZS4	1	P.	-	15,18 €
TTT320717	Bouchon Mâle PV-SVK4	1	P.	-	1,49 €
TTT32119815023	Cordon de mesure Négatif, L=1,50m, bleu	1	P.	-	12,91 €
TTT32119915022	Cordon de mesure Positif, L=1,50m, rouge	1	P.	-	12,13 €

Caractéristiques techniques, Conditionnement, Multiple de vente, Unité de facturation, visuels, Euroclasse, DEEE HT, PU HT en Euros et hors DEEE et Eco-mobilier; donnés à titre indicatif et susceptibles de modifications sans préavis, ils ne nous engagent qu'après confirmation expresse. Les prix unitaires indiqués sont ceux des réseaux COAXEL, REXEL et SCT, ils ne s'appliquent pas pour le réseau ESPACE ELEC. Pour plus d'informations, consultez votre agence habituelle ou connectez-vous sur notre site internet rexel.fr - N.C-nous consulter.

✓ Produit stocké

PRODUCTION D'ÉNERGIE PHOTOVOLTAÏQUE

PROTECTION Foudre

PARAFOUDRES - TYPE 1



Référence	Désignation	niveau de protection (kV)	capacité d'extinction du courant de suite (kA)	courant de décharge nominal (8/20) (kA)	Mult. vente	Unit. fact.	DEEE HT	P.U. HT
1 DHN950530	Parafoudre Modulaire Rail DIN pour application PV	4	12,5	40	1	P.	-	150,29 €
2 DHN950531	Parafoudre Modulaire Rail DIN pour application PV Ucpv = 600 VDC	2,5	12,5	40	1	P.	-	150,29 €

ACTI9 PARAFOUDRE



Référence	Désignation	classe d'essai type 2	niveau de protection (kV)	tension nominale CA (V)	tension continue la plus élevée CA (V)	courant de décharge nominal (8/20) (kA)	indice de protection (IP)	Mult. vente	Unit. fact.	DEEE HT	P.U. HT
✓ 1 SCHA9L16292	Acti9, iQuick PRD40r parafoudre IP+N avec report signalisation	Oui	1,5	230	350	20	IP20	1	P.	-	438,18 €
✓ 2 SCHA9L16294	Acti9, iQuick PRD40r parafoudre 3P+N avec report signalisation	Oui	1,5	400	350	20	IP20	1	P.	-	819,82 €
✓ 3 SCHA9L16617	Acti9, iQuick PF10 parafoudre IP+N 230V 10kA, livré avec câble de terre	Oui	1,5	230	275	10	IP20	1	P.	-	282,27 €
✓ 4 SCHA9L16618	Acti9, iQuick PF10 parafoudre 3P+N 230/400V 10kA, livré avec câble de terre	Oui	1,5	400	275	20	IP20	1	P.	-	440,42 €
✓ 5 SCHA9L16632	Acti9, iPRF1 12,5r parafoudre fixe IP+N	Oui	1,5	230	350	25	IP20	1	P.	-	493,53 €
✓ 6 SCHA9L16634	Acti9, iPRF1 12,5r parafoudre fixe 3P+N	Oui	1,5	400	350	25	IP20	1	P.	-	966,37 €

PARAFOUDRES

Parafoudres **soulé**®



Référence	Désignation	nombre de pôles	classe d'essai type 2	niveau de protection (kV)	tension nominale CA (V)	capacité d'extinction du courant de suite (kA)	tension continue la plus élevée CA (V)	courant de décharge nominal (8/20) (kA)	niveau de protection L-N (kV)	Mult. vente	Unit. fact.	DEEE HT	P.U. HT
✓ 1 SOEB751701	Parafoudre Type 2 Autoprotege Ph+N 40Ka Uc 275V	2	Oui	1,3	230	20	275	20	1,3	1	P.	-	264,63 €
✓ 2 SOEB751709	Parafoudre Type 2 Autoprotege 3Ph+N 40Ka Uc 275V	3	Oui	1,3	230	20	275	20	1,3	1	P.	-	626,88 €
✓ 1 SOEB752129	Parafoudre Type 2 Bipolaire Autoprotege 20Ka	2	Oui	1,3	230	5	275	5	1,3	1	P.	-	174,53 €
3 SOEB752568	BP 12.5-230 BI D Res TS QS	2			230		275		1,2	1	P.	-	744,88 €
4 SOEB752583	BP 12.5-400 TETRA D Res TS QS	4		2,2	400		440		1,7	1	P.	-	1776,56 €

OUTILLAGE

OUTILLAGE



Référence	Désignation	Mult. vente	Unit. fact.	DEEE HT	P.U. HT
✓ 1 TTT326019	Coffret outillage PV-WZ4-SET	1	P.	-	545,59 €
✓ 2 TTT32602019100	Pince à sertir PV-CZM 19100	1	P.	-	492,95 €
✓ 3 TTT326024	Kit de 2 clés à fourche PV-MS	1	P.	-	11,61 €

Caractéristiques techniques, Conditionnement, Multiple de vente, Unité de facturation, visuels, Euroclasse, DEEE HT, PU HT en Euros et hors DEEE et Eco-mobilier; donnés à titre indicatif et susceptibles de modifications sans préavis. ils ne nous engageant qu'après confirmation expresse. Les prix unitaires indiqués sont ceux des réseaux COAXEL, REXEL et SCT, ils ne s'appliquent pas pour le réseau ESPACE ELEC.



Pour plus d'informations, consultez votre agence habituelle ou connectez-vous sur notre site internet rexel.fr - N.C.=nous consulter.

ONDULEURS AVEC TRANSFORMATEUR

SUNNY BOY



« SMA vous propose l'appareil adéquat pour chaque application : tous types de panneaux, couplage au réseau et injection dans des réseaux en site isolé, petites installations privées ou installations industrielles de l'ordre du mégawatt. »

SUNNY BOY - SURVEILLANCE ET CONTROLE



Référence	Désignation	surveillance du réseau	Mult. vente	Unit. fact.	DEEE HT	P.U. HT
✓ 1 SLYEDMM-10	SMA Data Manager M pour 25 onduleurs max. Associé au nouveau Sunny Portal powered by ennexOS, le Data Manager M optimise la communication, la surveillance et le pilotage des installations photovoltaïques comportant jusqu'à 25 appareils SMA		1	P.	0,12 €	956,30 €
2 SLYHM-20	Sunny Home Manager 2.0 Ethernet Le Sunny Home Manager 2.0 surveille tous les flux d'énergie du foyer, repère automatiquement les potentiels d'économie et permet une utilisation efficace de l'énergie solaire.		1	P.	0,12 €	771,25 €
✓ 3 SLYEMETER-30	Compteur d'énergie bidirectionnel Le Energy Meter powered by ennexos optimise la surveillance, le contrôle et le pilotage des installations solaires et de stockage.		1	P.	-	440,50 €

SUNNY BOY - ONDULEUR



Référence	Désignation	surveillance du réseau	Mult. vente	Unit. fact.	DEEE HT	P.U. HT
✓ 4 SLYSB1.5-1VL-40	OND MONO 1,5KW SANSTRANSFO Speedwire/Webconnect +Wifi Le Sunny Boy 1.5 permet non seulement une installation facile, mais aussi une connexion DC/AC rapide. Grâce à son poids léger, l'onduleur peut être fixé au mur avec 2 simples vis, sans support de montage mural. La mise en service se fait rapidement grâce à une interface Web, via smartphone ou tablette.		1	P.	0,12 €	826,90 €
4 SLYSB2.0-1VL-40	OND MONO 2KW SANSTRANSFO Speedwire/Webconnect +Wifi Le Sunny Boy 2.0 permet non seulement une installation facile, mais aussi une connexion DC/AC rapide. Grâce à son poids léger, l'onduleur peut être fixé au mur avec 2 simples vis, sans support de montage mural. La mise en service se fait rapidement grâce à une interface Web, via smartphone ou tablette. »		1	P.	-	976,82 €
✓ 4 SLYSB2.5-1VL-40	OND MONO 2,5KW SANSTRANSFO Speedwire/Webconnect +Wifi Le Sunny Boy 2.5 permet non seulement une installation facile, mais aussi une connexion DC/AC rapide. Grâce à son poids léger, l'onduleur peut être fixé au mur avec 2 simples vis, sans support de montage mural. La mise en service se fait rapidement grâce à une interface Web, via smartphone ou tablette.		1	P.	0,12 €	1112,83 €
5 SLYSB3.7-10	OND CHARGEUR MONO couplage AC pour batterie haute tension lith-ion 3,68kW Le Sunny Boy Storage 3.7 est l'onduleur à batterie SMA dédié au résidentiel. Il peut connecter jusqu'à 3 batteries. Il est facile à installer et est très évolutif.		1	P.	-	N.C
5 SLYSB5.0-10	OND CHARGEUR MONO couplage AC pour batterie haute tension lith-ion 5kW Le Sunny Boy Storage 5.0 est l'onduleur à batterie SMA dédié au résidentiel. Il peut connecter jusqu'à 3 batteries. Il est facile à installer et est très évolutif.		1	P.	-	N.C
5 SLYSB6.0-10	OND CHARGEUR MONO couplage AC pour batterie haute tension lith-ion 6kW Le Sunny Boy Storage 6.0 est l'onduleur à batterie SMA dédié au résidentiel. Il peut connecter jusqu'à 3 batteries. Il est facile à installer et est très évolutif.		1	P.	-	N.C
✓ 6 SLYSB3.0-1AV-41	OND MONO 3KW SANSTRANSFO Speedwire/Webconnect +Wifi Le nouveau Sunny Boy 3.0 garantit une production énergétique maximale pour les foyers. Il allie le service intégré SMA Smart Connected à une technologie intelligente répondant à tous les besoins. Son design très compact permet une installation facile et rapide. Grâce à l'interface Web intégrée, le Sunny Boy est rapide à mettre en service via smartphone ou tablette.	monophasé	1	P.	-	1242,39 €
6 SLYSB3.6-1AV-41	OND MONO 3,6KW SANSTRANSFO Speedwire/Webconnect +Wifi Le nouveau Sunny Boy 3.6 garantit une production énergétique maximale pour les foyers. Il allie le service intégré SMA Smart Connected à une technologie intelligente répondant à tous les besoins. Son design très compact permet une installation facile et rapide. Grâce à l'interface Web intégrée, le Sunny Boy est rapide à mettre en service via smartphone ou tablette.		1	P.	-	1325,31 €
6 SLYSB4.0-1AV-41	OND MONO 4KW SANSTRANSFO Speedwire/Webconnect +Wifi Le nouveau Sunny Boy 4.0 garantit une production énergétique maximale pour les foyers. Il allie le service intégré SMA Smart Connected à une technologie intelligente répondant à tous les besoins. Son design très compact permet une installation facile et rapide. Grâce à l'interface Web intégrée, le Sunny Boy est rapide à mettre en service via smartphone ou tablette.		1	P.	-	1389,65 €
✓ 6 SLYSB5.0-1AV-41	OND MONO 5KW SANSTRANSFO Speedwire/Webconnect +Wifi Le nouveau Sunny Boy 5.0 garantit une production énergétique maximale pour les foyers. Il allie le service intégré SMA Smart Connected à une technologie intelligente répondant à tous les besoins. Son design très compact permet une installation facile et rapide. Grâce à l'interface Web intégrée, le Sunny Boy est rapide à mettre en service via smartphone ou tablette.		1	P.	-	1490,94 €

Caractéristiques techniques, Conditionnement, Multiple de vente, Unité de facturation, visuels, Euroclasse, DEEE HT, PU HT en Euros et hors DEEE et Eco-mobilier; donnés à titre indicatif et susceptibles de modifications sans préavis, ils ne nous engagent qu'après confirmation expresse. Les prix unitaires indiqués sont ceux des réseaux COAXEL, REXEL et SCT, ils ne s'appliquent pas pour le réseau ESPACE ELEC.



Pour plus d'informations, consultez votre agence habituelle ou connectez-vous sur notre site internet rexel.fr - N.C-nous consulter.

PRODUCTION D'ÉNERGIE PHOTOVOLTAÏQUE

ONDULEURS AVEC TRANSFORMATEUR

SUNNY BOY - TECHNOLOGIE SMART MODULE

SMA



Référence	Désignation	Mult. vente	Unit. fact.	DEEE HT	P.U. HT
✓ 7 SLY471-00252-40	Optimiseur DC TS4-R-Optimizing (ombrage) connect.MC4 'SMA' La solution TS4-R garantit une production énergétique maximum, même si le panneau est partiellement à l'ombre ou si les panneaux sont orientés différemment.	1	P.	-	58,35 €

SUNNY TRIPower

SMA



SMA vous propose l'appareil adéquat pour chaque application : tous types de panneaux, couplage au réseau et injection dans des réseaux en site isolé, petites installations privées ou installations industrielles de l'ordre du mégawatt.

Référence	Désignation	Mult. vente	Unit. fact.	DEEE HT	P.U. HT
1 SLYSTP15000TL-30.0820000	OND TRI 15KW SANSTRANSFO Webconnect sans écran Les onduleurs Sunny Tripower 15000TL / 20000TL / 25000TL conviennent parfaitement pour les grandes installations sur grandes toitures. Grâce à leur rendement atteignant 98,5%, ils fournissent non seulement des rendements très élevés mais se caractérisent également par une grande flexibilité de dimensionnement et une compatibilité étendue avec de nombreux panneaux photovoltaïques grâce au concept multistring et une large plage de tension d'entrée.	1	P.	-	N.C
1 SLYSTP15000TL-30.0820001	OND TRI 15KW SANSTRANSFO Webconnect + écran Les onduleurs Sunny Tripower 15000TL / 20000TL / 25000TL conviennent parfaitement pour les grandes installations sur grandes toitures. Grâce à leur rendement atteignant 98,5%, ils fournissent non seulement des rendements très élevés mais se caractérisent également par une grande flexibilité de dimensionnement et une compatibilité étendue avec de nombreux panneaux photovoltaïques grâce au concept multistring et une large plage de tension d'entrée.	1	P.	-	N.C
1 SLYSTP20000TL-30.0820001	OND TRI 20KW SANSTRANSFO+Speedwire/Webconnect +Ecran Les onduleurs Sunny Tripower 15000TL / 20000TL / 25000TL conviennent parfaitement pour les grandes installations sur grandes toitures. Grâce à leur rendement atteignant 98,5%, ils fournissent non seulement des rendements très élevés mais se caractérisent également par une grande flexibilité de dimensionnement et une compatibilité étendue avec de nombreux panneaux photovoltaïques grâce au concept multistring et une large plage de tension d'entrée.	1	P.	-	N.C
1 SLYSTP25000TL-30.0820001	OND TRI 25KW SANSTRANSFO+Speedwire/Webconnect + Ecran Les onduleurs Sunny Tripower 15000TL / 20000TL / 25000TL conviennent parfaitement pour les grandes installations sur grandes toitures. Grâce à leur rendement atteignant 98,5%, ils fournissent non seulement des rendements très élevés mais se caractérisent également par une grande flexibilité de dimensionnement et une compatibilité étendue avec de nombreux panneaux photovoltaïques grâce au concept multistring et une large plage de tension d'entrée.	1	P.	-	N.C
✓ 2 SLYSTP10.0-3AV-40	OND TRI 10KW SANSTRANSFO interfaces COM. Intégrées, interrupteur-sectionneur DC Avec le Sunny Tripower 3.0-6.0, les installations photovoltaïques résidentielles redoublent de performance. Cet onduleur ultra performant offrira également un confort absolu à ses utilisateurs. Grâce aux services intégrés et aux solutions pour gérer l'ombrage, il répond à tous les défis quelle que soit la toiture.	1	P.	-	2 699,00 €
✓ 2 SLYSTP5.0-3AV-40	ON TRI 5KW sans transfo, interfaces COM. intégrées, interrupteur-sectionneur DC Avec le Sunny Tripower 3.0-6.0, les installations photovoltaïques résidentielles redoublent de performance. Cet onduleur ultra performant offrira également un confort absolu à ses utilisateurs. Grâce aux services intégrés et aux solutions pour gérer l'ombrage, il répond à tous les défis quelle que soit la toiture.	1	P.	-	1 789,03 €
✓ 2 SLYSTP6.0-3AV-40	ON TRI 6KW sans transfo, interfaces COM. intégrées, interrupteur-sectionneur DC Avec le Sunny Tripower 3.0-6.0, les installations photovoltaïques résidentielles redoublent de performance. Cet onduleur ultra performant offrira également un confort absolu à ses utilisateurs. Grâce aux services intégrés et aux solutions pour gérer l'ombrage, il répond à tous les défis quelle que soit la toiture.	1	P.	-	1 999,62 €
2 SLYSTP7.0-3AV-40	OND TRI 7KW sans transfo, interfaces COM. Intégrées, interrupteur-sectionneur DC Avec le Sunny Tripower 3.0-6.0, les installations photovoltaïques résidentielles redoublent de performance. Cet onduleur ultra performant offrira également un confort absolu à ses utilisateurs. Grâce aux services intégrés et aux solutions pour gérer l'ombrage, il répond à tous les défis quelle que soit la toiture.	1	P.	-	N.C
✓ 2 SLYSTP8.0-3AV-40	OND TRI 8KW SANSTRANSFO interfaces COM. Intégrées, interrupteur-sectionneur DC Avec le Sunny Tripower 3.0-6.0, les installations photovoltaïques résidentielles redoublent de performance. Cet onduleur ultra performant offrira également un confort absolu à ses utilisateurs. Grâce aux services intégrés et aux solutions pour gérer l'ombrage, il répond à tous les défis quelle que soit la toiture.	1	P.	-	2 399,54 €
2 SLYSTP9.0-3AV-40	OND TRI 7KW sans transfo, interfaces COM. Intégrées, interrupteur-sectionneur DC Avec le Sunny Tripower 3.0-6.0, les installations photovoltaïques résidentielles redoublent de performance. Cet onduleur ultra performant offrira également un confort absolu à ses utilisateurs. Grâce aux services intégrés et aux solutions pour gérer l'ombrage, il répond à tous les défis quelle que soit la toiture.	1	P.	-	N.C

Caractéristiques techniques, Conditionnement, Multiple de vente, Unité de facturation, visuels, Euroclasse, DEEE HT, PU HT en Euros et hors DEEE et Eco-mobilier; donnés à titre indicatif et susceptibles de modifications sans préavis, ils ne nous engageant qu'après confirmation expresse. Les prix unitaires indiqués sont ceux des réseaux COAXEL, REXEL et SCT, ils ne s'appliquent pas pour le réseau ESPACE ELEC. Pour plus d'informations, consultez votre agence habituelle ou connectez-vous sur notre site internet rexel.fr - N.C-nous consulter.

✓ Produit stocké



« Mon prochain chantier vient d'être confirmé. »

Avec rexel.fr, vous validez vos devis en commande à tout moment.

ON A TOUS UNE BONNE RAISON D'UTILISER REXEL.FR

+1M

Plus d'un 1 million de références



Alerte devis par email



Impression des devis en ligne

rexel.fr

100% connecté avec votre métier





Comme vos clients, gardez un oeil sur vos affaires.

Avec **Esabora.Business**, effectuez votre suivi d'affaires en toute simplicité. Des tableaux de bord complets et intuitifs vous permettent de suivre et piloter votre performance commerciale au quotidien.



 **Business**

Découvrez nos offres à partir de 49€ HT/mois

 **ESABORA**



Pour plus d'informations, consultez notre site :
www.esabora-digital-services.com



SÉCURITÉ, COMMUNICATION

	PORTIERS	P. 943
	CONTRÔLES D'ACCÈS	P. 968
	AUTOMATISMES D'OUVERTURES	P. 982
	ALARMES INTRUSION	P. 1007
	ÉCLAIRAGE DE SÉCURITÉ	P. 1018
	ALARMES INCENDIE	P. 1030
	ALARMES TECHNIQUES	P. 1044
	SONORISATION	P. 1045
	INTERPHONIE ESPACES SÉCURISÉS	P. 1048
	BATTERIES	P. 1049
	VIDÉO SURVEILLANCE	P. 1050
	ANTENNES	P. 1057
	TÉLÉPHONIE	P. 1069
	ÉMISSION RÉCEPTION	P. 1071



Sécurité

Garder un œil sur sa maison à l'aide des caméras, protéger ses proches et ses biens en installant un système d'alarme fiable, gérer les accès à son domicile et prévenir des risques... autant de solutions pour rendre le quotidien plus serein et plus confortable.

energeasyconnect.com



Une caméra connectée pour rassurer les habitants, par exemple, sur le bon retour des enfants après l'école. En cas de suspicion d'intrusion, la vidéo permet également de lever le doute en direct et, en cas d'infraction, de conserver un enregistrement du cambriolage. energeasy connect permet de contrôler en direct ce qui se passe au domicile et d'alerter les utilisateurs en cas de danger au travers de notifications personnalisées. Plus besoin de donner les clés ! Opter pour une serrure connectée permet de verrouiller ou déverrouiller la porte en temps réel et de contrôler facilement et à distance l'accès au domicile. Très utile pour recevoir par exemple de la famille, un technicien ou des locataires occasionnels...

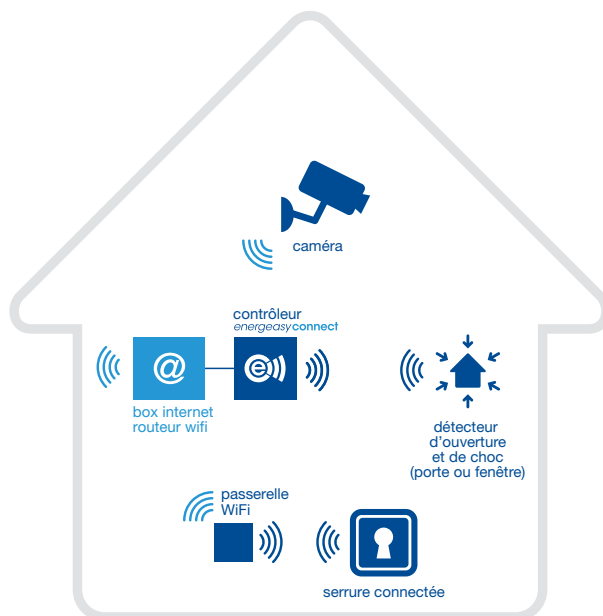

PORTIERS



**AVEC PLUS DE 1000 OUVRAGES PRÉDÉFINIS
CHIFFREZ RAPIDEMENT VOS CHANTIERS**

- Chiffrage
- Configuration
- Commandes

- Suivi d'affaires
- Factures

Notre solution en vidéo sur www.esabora-digital-services.com



KITS AUDIO RADIO

KITS INTERPHONES



Grâce à sa technologie radio, il ne nécessite aucune tranchée, ni murs percés, ni installation électrique particulière. Au-delà de sa fiabilité technique, l'interphone radio Hager se distingue par un design sobre et élégant et une facilité de mise en service et d'utilisation.

Référence	Désignation	Mult. vente	Unit. fact.	DEEE HT	P.U. HT
✓ HAGLCP01F	Kit interphone 1 log. (combiné+base secteur+badge+platine+coffret tech.)	1	P.	-	799,46 €
HAGLCP01S	Kit interphone solaire 1 log. (combiné+base secteur+badge+platine+coffret tech.)	1	P.	-	1 075,81 €
✓ HAGLCP02F	Kit Interphone 1 log. à code (combiné+base secteur+badge+platine+coffret tech.)	1	P.	-	1 022,02 €
✓ HAGLCP03F	Kit interphone 2 log. 2 bt (2combi.+2bases sect.+2badges+platine+coffrets tech.)	1	P.	-	1 236,65 €
HAGLCP04F	Kit interphone 2 log. à code (2combi.+2bases sect.+2badges+platine+coffr. tech.)	1	P.	-	1 529,71 €
✓ HAGLCA01F	Interphone combiné intérieur radio avec touches/écran + support + bloc sect EU	1	P.	-	366,69 €

KITS AUDIO FILAIRES

GAMME DB



Kit portier audio "mains libres" saillie 2 fils intégral

- Platine extra-plat : 22 mm - Façade en aluminium naturel - Porte nom rétro éclairé
- Gâche électrique câblée directement sur portier, pas d'alimentation supplémentaire
- Poste audio mains libres extra plat : 2,7 cm d'épaisseur
- Fixation murale, étrier métallique fourni - Communication mains libres
- Touche de 2ème contact sec (24 Vcc ou ca - 1,6 A NO)
- Touche d'appel général avec intercommunication
- Réglage de la sonnerie avec possibilité de coupure (voyant rouge indiquant la coupure)
- Réglage du volume d'écoute
- Possibilité d'extension de sonnerie
- PT1211DR : - Alimentation 230 Vac / 15 Vac - 0,7 A DIN 3 modules ou par vis
- Longueur câblage max 150 m en 8/10.

Référence	Désignation	technique d'installation	hauteur (mm)	largeur (mm)	nombre de téléphones domestiques	Mult. vente	Unit. fact.	DEEE HT	P.U. HT
✓ 1 AIPDBSIAP	DBSIAP KIT AUDIO M.LIBRES Kit portier audio 2 fils intégral, mains libres, extensible à 4 postes supplémentaires Avec platine aluminium saillie et transformateur Distance maximum platine ext/combiné int. 150 m en LYT1 8/10	système bus	175	100	1	1	P.	-	176,27 €

CK2



Référence	Désignation	nombre de téléphones domestiques	technique d'installation	mode de pose	Mult. vente	Unit. fact.	DEEE HT	P.U. HT
✓ 1 TIC364211	Kit audio mains libres BUS 2 fils - pose saillie - CK2	1	système bus	en saillie	1	P.	-	161,28 €
✓ 2 TIC331650	Poste intérieur supplémentaire pour kit CK2 mains libres		système bus	montage mural	1	P.	-	76,74 €
✓ 3 TIC363011	Kit Audio 2 fils sprint Kit audio CK2. Pour remplacer une sonnette existante avec 2 fils. - Platine de rue extra plat sans encastrement - Poste intérieur Sprint et transformateur - Distance platine combinée jusqu'à 110 m.	1	système bus		1	P.	-	161,03 €

Caractéristiques techniques, Conditionnement, Multiple de vente, Unité de facturation, visuels, Euroclasse, DEEE HT, PU HT en Euros et hors DEEE et Eco-mobilier; donnés à titre indicatif et susceptibles de modifications sans préavis. ils ne nous engagent qu'après confirmation expresse. Les prix unitaires indiqués sont ceux des réseaux COAXEL, REXEL et SCT, ils ne s'appliquent pas pour le réseau ESPACE ELEC. Pour plus d'informations, consultez votre agence habituelle ou connectez-vous sur notre site internet rexel.fr - N.C-nous consulter. ✓ Produit stocké

SONORISATION

INTERPHONIE
ESPACES SÉCURISÉS

BATTERIES

VIDÉO SURVEILLANCE

ANTENNES

TÉLÉPHONIE

ÉMISSION RÉCEPTION

PORTIERS

KITS AUDIO FILAIRES

LINEA 3000



Référence	Désignation	technique d'installation	mode de pose	Mult. vente	Unit. fact.	DEEE HT	P.U. HT
✓ 1 TICBT343071	LINEA 3000 AUDIO - PORTIERS à BOUTONS POUSSOIRS	système bus	apparent	1	P.	-	350,73 €

MIKRA



Une gamme de kits audio pour optimiser votre temps de pose. Câblage de la gâche et de l'automatisme direct sur la plaque de rue. 2 fils non polarisés. Disponible en version mains-libres ou à combiné. La plaque de rue peut être posée en saillie ou encastrée via un accessoire.

Référence	Désignation	hauteur (mm)	largeur (mm)	nombre de téléphones domestiques	Mult. vente	Unit. fact.	DEEE HT	P.U. HT
✓ 1 URM1122/31	Kit Audio Mikra Alu 2 Fils	185	99	2	1	P.	-	154,93 €
✓ 2 URM1122/61	Kit Audio Mikra Alu 2 Fils Mains Libres	185	99	2	1	P.	-	204,59 €

SURF 2 - KIT AUDIO 2 FILS



Référence	Désignation	technique d'installation	mode de pose de la station extérieure	hauteur (mm)	largeur (mm)	nombre de téléphones domestiques	Mult. vente	Unit. fact.	DEEE HT	P.U. HT
1 BITGAS1220SII	Kit audio saillie 1 ou 2 appels paramétrable - Platine saillie mono ou bi-famille (2 appels) en Zamak (H=183xL=96xP=30mm) - Extensible à 4 combinés audio GT1772VD. 2 contacts gâche et contact sec à la platine sans relais - Fonction Intercom entre les combinés audio	2 fils	apparent	183	96	1	1	P.	-	116,05 €

SÉCURITÉ, COMMUNICATION



rexel.fr 100% connecté avec votre métier



Devis en ligne



Paniers favoris



Commande rapide



Commande avant 18h = livraison le lendemain



Click & Collect



Suivi de commandes visuel

Caractéristiques techniques, Conditionnement, Multiple de vente, Unité de facturation, visuels, Euroclasse, DEEE HT, PU HT en Euros et hors DEEE et Eco-mobilier; donnés à titre indicatif et susceptibles de modifications sans préavis. ils ne nous engagent qu'après confirmation expresse. Les prix unitaires indiqués sont ceux des réseaux COAXEL, REXEL et SCT, ils ne s'appliquent pas pour le réseau ESPACE ELEC. ✓ Produit stocké

Pour plus d'informations, consultez votre agence habituelle ou connectez-vous sur notre site internet rexel.fr - N.C.=nous consulter.

KITS VIDÉO

GAMME JO



Moniteur écran 7" - touches tactiles - Extra-plat 2 cm d'épaisseur - Communication mains libres - Ouverture de la porte - Monitoring de l'entrée (visualisation) - Ajustement du contre-jour - Contrôle du volume d'écoute - Touche d'option - Extensible à un moniteur intérieur JO1FD. Platine saillie ou encastrée - Résistante au vandalisme IK08 et étanche IP54.

GAMME JO - KIT MAINS LIBRES



Référence	Désignation	technique d'installation	système d'image	hauteur (mm)	largeur (mm)	nombre de téléphones domestiques	matériau du boîtier/corps	Mult. vente	Unit. fact.	DEEE HT	P.U. HT
1 AIPJOSIV	JOSIV KIT VIDEO SAILLIE ECRAN 7" JOSIV : Kit vidéo écran 7", touches sensibles, saillie IP 54 IK 08 résistant au vandalisme Distance maximum platine ext/combiné int. 100 m Type câblage : 4 fils	système bus	NTSC	173	98	2	zamak	1	P.	-	851,57 €
2 AIPJOSIF	JOSIF KIT VIDEO ENCASTRE ECRAN 7" JOSIF : Kit vidéo écran 7", platine encastrée inox IP54 et IK07, touches sensibles, encastré résistant au vandalisme Distance maximum platine ext/combiné int. 100 m Type câblage : 4 fils	système bus	NTSC	209	135	2	acier inoxydable	1	P.	-	851,57 €

GAMME JO - KIT MAINS LIBRES WIFI



Référence	Désignation	technique d'installation	système d'image	hauteur (mm)	largeur (mm)	nombre de téléphones domestiques	matériau du boîtier/corps	Mult. vente	Unit. fact.	DEEE HT	P.U. HT
3 AIPJOSIVW	JOSIVW KIT VIDEO SAILLIE A/MOD.WIFI JOSIVW : kit vidéo écran 7" tactile, platine saillie IP54, IK08 résistant au vandalisme Distance maximum platine ext/combiné int. 100 m Type de câblage : 4 fils	système bus	NTSC	173	98	2	zamak	1	P.	-	1 050,27 €
4 AIPJOSIFW	JOSIFW KIT VIDEO ENC.AVEC MOD.WIFI JOSIFW : kit vidéo écran 7" tactile, platine encastrée IP54, IK08 résistant au vandalisme Distance maximum platine ext/combiné int. 100 m Type de câblage : 4 fils	système bus	NTSC	209	135	2	acier inoxydable	1	P.	-	1 050,27 €

GAMME JP ACCESSIBILITE



Conforme aux exigences de la loi d'accessibilité pour les ERP.

GAMME JP ACCESSIBILITE - INTERFACE TÉLÉPHONIQUE



Référence	Désignation	mode de pose	Mult. vente	Unit. fact.	DEEE HT	P.U. HT
1 AIPJPTLI	JPTLI INTERFACE TELEPHONE Interface téléphonique pour JP4MED Renvoi d'appel sur numéro extérieur ou GSM (1 seul numéro)	apparent	1	P.	-	1 010,88 €

Caractéristiques techniques, Conditionnement, Multiple de vente, Unité de facturation, visuels, Euroclasse, DEEE HT, PU HT en Euros et hors DEEE et Eco-mobilier; donnés à titre indicatif et susceptibles de modifications sans préavis, ils ne nous engagent qu'après confirmation expresse. Les prix unitaires indiqués sont ceux des réseaux COAXEL, REXEL et SCT, ils ne s'appliquent pas pour le réseau ESPACE ELEC.



Pour plus d'informations, consultez votre agence habituelle ou connectez-vous sur notre site internet rexel.fr - N.C-nous consulter.

SONORISATION

INTERPHONIE
ESPACES SÉCURISÉS

BATTERIES

VIDÉO SURVEILLANCE

ANTENNES

TÉLÉPHONIE

ÉMISSION RÉCEPTION

PORTIERS

KITS VIDÉO

GAMME JP ACCESSIBILITE - INTERFACE IP



Référence	Désignation	mode de pose	Mult. vente	Unit. fact.	DEEE HT	P.U. HT
2 AIPIPTLIIPA	JPTLIIPA INTERFACE IP P/3 TEL. Interface IP pour smartphone. Jusqu'à 5 appareils. Envoie d'email en cas de non réponse ou de sortie de zone blanche. Appairage facile par QR code.	apparent	1	P.	-	1 270,28 €

GAMME JP ACCESSIBILITE - KITS MAINS LIBRES OU COMBINÉ



Référence	Désignation	technique d'installation	mode de pose	système d'image	nombre de téléphones domestiques	matériau du boîtier/corps	Mult. vente	Unit. fact.	DEEE HT	P.U. HT
3 AIPJPS4AEDFL	JPS4AEDFL KIT VIDEO ACCESS 7" JPS4AEDFL : Kit vidéo ACCESSIBILITÉ écran 7" & tactile, grand angle 170° avec zoom encastré résistant au vandalisme, mémoire, platine encastré inox JPDVFL Distance maximum platine ext/ combiné int. 300m Type câblage : 4 fils	système bus	encastré	NTSC	1	acier inoxydable	1	P.	-	1 625,16 €
4 AIPJPS4AEDFLBM	JPS4AEDFLBM KIT VIDEO B.MAGNET. 7" JPS4AEDFLBM : Kit vidéo ACCESSIBILITÉ écran 7" & tactile, grand angle 170° avec zoom encastré résistant au vandalisme, mémoire, platine encastré inox JPDVFLBM Distance maximum platine ext/ combiné int. 300m Type câblage : 4 fils	système bus	encastré	NTSC	1	acier inoxydable	1	P.	-	1 881,89 €

GAMME WL11



Carillon audio et vidéo sans fil technologie DECT.
La solution de remplacement de sonnette

Référence	Désignation	angle d'ouverture de la camera	avec fonction mémoire	nombre de téléphones domestiques	maines libres	avec vidéo	système d'image	diagonale de l'écran en pouces	Mult. vente	Unit. fact.	DEEE HT	P.U. HT
1 AIPWL11	WL11 CARILLON VIDEO SANS FIL WL11 : carillon audio/vidéo sans fil, écran 2,4" orientable à mémoire d'images	90	Oui	1	Oui	Oui	NTSC	2,4	1	P.	-	301,01 €

NOTE



Avec la gamme Note, Urmet propose une gamme de kits aussi esthétiques que faciles à poser :

- câblage 2 fils intégral non polarisés
- câblage gâche et automatisme de portail directement sur la plaque de rue
- pose en saillie ou encastrée des moniteurs et plaques de rue
- jusqu'à 3 moniteurs supplémentaires
- plaque anti-vandale et IK07
- compatible domotique YOKIS
- transfert d'appel sur smartphone avec l'option CallMe
- tous les kits existent en version 2 familles avec 2 boutons d'appel (excepté le kit URM1723/71ERP)

Référence	Désignation	technique d'installation	nombre de téléphones domestiques	Mult. vente	Unit. fact.	DEEE HT	P.U. HT
URM1723/71	Kit Video Note 2 Kit complet et évolutif avec contrôle d'accès intégré. Le kit comprend : - 1 moniteur vidéo couleur mains-libres écran tactile 7" avec boucle magnétique intégrée - 1 plaque de rue antivandale 1 bouton - 1 plaque de rue antivandale 1 bouton avec lecteur de badges intégré. - 5 badges de contrôle d'accès et 2 puces discrète - 1 alimentation et 1 coupleur Fonctionnalités : - Mémoire d'images vidéo - Intercommunication entre les moniteurs - 8 commandes domotiques Yokis intégrées et 6 scénarios - Transfert d'appel en option avec le module CallMe ref URM172358 - Possibilité d'ajouter jusqu'à 2 caméras de vidéosurveillance et 1 contact de porte en option	2 fils	4	1	P.	-	956,07 €

Caractéristiques techniques, Conditionnement, Multiple de vente, Unité de facturation, visuels, Euroclasse, DEEE HT, PU HT en Euros et hors DEEE et Eco-mobilier; donnés à titre indicatif et susceptibles de modifications sans préavis, ils ne nous engageant qu'après confirmation expresse. Les prix unitaires indiqués sont ceux des réseaux COAXEL, REXEL et SCT, ils ne s'appliquent pas pour le réseau ESPACE ELEC. Pour plus d'informations, consultez votre agence habituelle ou connectez-vous sur notre site internet rexel.fr - N.C= nous consulter.



SÉCURITÉ, COMMUNICATION

NOTE



Référence	Désignation	technique d'installation	nombre de téléphones domestiques	Unit. fact.	DEEE HT	P.U. HT
✓ URM1723/7IERP	<p>Kit Vidéo Note 2 pour ERP Kit permettant aux établissements recevant du public de se conformer à la loi accessibilité.</p> <p>Le kit comprend :</p> <ul style="list-style-type: none"> - 1 moniteur vidéo couleur mains-libres écran tactile 7" avec boucle magnétique intégrée - 1 plaque de rue antivandale 1 bouton avec lecteur de badges intégré. - 5 badges de contrôle d'accès et 2 puces discrète - 1 alimentation et 1 coupleur <p>Fonctionnalités :</p> <ul style="list-style-type: none"> - Mémoire d'images vidéo - Intercommunication entre les moniteurs - 8 commandes domotiques Yokis intégrées et 6 scénarios - Transfert d'appel en option avec le module CallMe ref URM172358 - Possibilité d'ajouter jusqu'à 2 caméras de vidéosurveillance et 1 contact de porte en option + module boucle magnétique en Zamac antivandale pour appareil auditif type "T" 	2 fils	4	P.	-	1152,88 €
✓ URM1723/58	<p>Call Me Pour Note 2</p> <ul style="list-style-type: none"> - Permet le transfert des appels sur 4 smartphones maximum. - Compte pour un moniteur dans l'installation. - Connexion à la box de la maison en Wifi ou par câble RJ45. <p>Compatible avec les kits :</p> <ul style="list-style-type: none"> - URM172371 - URM172372 - URM17237IERP 	2 fils		P.	-	337,86 €
✓ URM1722/85	<p>Kit vidéo 1 bouton Mini Note + Le kit comprend :</p> <ul style="list-style-type: none"> - 1 moniteur vidéo couleur mains-libres écran tactile 7" - 1 plaque de rue antivandale 1 bouton - 1 alimentation et 1 coupleur <p>Fonctionnalités :</p> <ul style="list-style-type: none"> - Mémoires d'images photos - 8 commandes domotiques Yokis intégrées et 4 scénarios - Transfert sur smartphone CallMe ref URM172258 en option 	2 fils	4	P.	-	726,85 €
✓ URM1722/86	<p>Kit vidéo MiniNote + 2 boutons Le kit comprend :</p> <ul style="list-style-type: none"> - 2 moniteurs vidéo couleur mains-libres écran tactile 7" - 1 plaque de rue antivandale 2 boutons - 1 alimentation et 1 coupleur <p>Fonctionnalités :</p> <ul style="list-style-type: none"> - Mémoires d'images photos - 8 commandes domotiques Yokis intégrées et 4 scénarios - Transfert sur smartphone CallMe ref URM172258 en option 	2 fils	4	P.	-	1159,93 €
✓ URM1722/83	<p>Kit vidéo MiniNote 2 - 1 bouton d'appel Comprend :</p> <ul style="list-style-type: none"> - 1 moniteur mains -libres Mira 4"3" - 1 plaque de rue antivandale 1 bouton - 1 alimentation + 1 coupleur <p>Peut recevoir 2 commandes domotiques Yokis en ajoutant un émetteur E2BPP Transfert sur smartphone en option en ajoutant le module CallMe ref URM172258.</p>	2 fils	4	P.	-	593,80 €
✓ URM1722/84	<p>Kit vidéo MiniNote 2 - 2 boutons d'appel Kit MiniNote 2 pour 2 habitations. Le kit comprend :</p> <ul style="list-style-type: none"> - 2 moniteurs mains -libres Mira 4"3" - 1 plaque de rue antivandale 2 boutons - 1 alimentation + 1 coupleur 	2 fils	4	P.	-	808,70 €
✓ URM1722/58	<p>Transfert sur smartphone CallMe.</p> <ul style="list-style-type: none"> - Permet le transfert des appels sur 4 smartphones maximum. - Compte pour un moniteur dans l'installation. - Connexion à la box de la maison en Wifi ou par câble RJ45. <p>Compatible avec les kits :</p> <ul style="list-style-type: none"> - URM172283 - URM172284 - URM172285 - URM172286 	2 fils		P.	-	341,78 €

CLASSES 100 & 300



Référence	Désignation	Unit. fact.	DEEE HT	P.U. HT
✓ TICBT363511	<p>KIT CLASSE 300 V13E + LINEA 3000 Kit vidéo couleur mains libres comprenant :</p> <ul style="list-style-type: none"> - 1 platine de rue Linea 3000 antivandale pose saillie réf. BT343081, avec indication sonore et visuelle (dim. : 185 x 106 x 35 mm) - 1 relais réf. 346250 pour contact sec NO/NF (2 A maxi) (dim. : 43 x 20 x 24 mm) - 1 poste intérieur Classe 300 E réf. 344612 avec écran 7" tactile. Equipé d'une boucle inductive compatible avec les prothèses auditives en position T (dim. : 193,5 x 162 x 22 mm) - 1 alimentation BUS 2 fils avec adaptateur vidéo intégré réf. BT346050 	P.	-	965,85 €
✓ TICBT363611	<p>KIT CLASSE 300 V13M + LINEA 3000 BADGE Kit avec contrôle d'accès intégré comprenant :</p> <ul style="list-style-type: none"> - 1 platine de rue réf. BT343091 - 1 poste intérieur réf. 344622 - 8 badges de proximité (dont 2 puces discrètes) - 1 relais d'ouverture de porte - 1 alimentation BUS 2 fils avec adaptateur vidéo intégré réf. BT346050 <p>Fonctionnalités : contrôle d'accès par badges, mémoire vidéo, message entre poste</p>	P.	-	1053,11 €
✓ TICBT363911	<p>KIT CLASSE 300 X13E + LINEA 3000 BADGE Kit avec contrôle d'accès intégré et transfert d'appel sur smartphone comprenant :</p> <ul style="list-style-type: none"> - 1 platine de rue réf. BT343091 - 1 poste intérieur réf. BT344642 - 8 badges de proximité (dont 2 puces discrètes) - 1 relais d'ouverture de porte réf. 346250 - 1 alimentation BUS 2 fils avec adaptateur vidéo intégré réf. BT346050 <p>Fonctionnalités : transfert d'appel sur smartphone ou tablette avec application gratuite à télécharger (Door Entry), contrôle d'accès par badges, mémoire vidéo</p>	P.	-	1233,67 €

Caractéristiques techniques, Conditionnement, Multiple de vente, Unité de facturation, visuels, Euroclasse, DEEE HT, PU HT en Euros et hors DEEE et Eco-mobilier; donnés à titre indicatif et susceptibles de modifications sans préavis, ils ne nous engagent qu'après confirmation expresse. Les prix unitaires indiqués sont ceux des réseaux COAXEL, REXEL et SCT, ils ne s'appliquent pas pour le réseau ESPACE ELEC. Pour plus d'informations, consultez votre agence habituelle ou connectez-vous sur notre site internet rexel.fr - N.C-nous consulter.



SONORISATION

INTERPHONIE
ESPACES SÉCURISÉS

BATTERIES

VIDÉO SURVEILLANCE

ANTENNES

TÉLÉPHONIE

ÉMISSION RÉCEPTION

PORTIERS

KITS VIDÉO

CLASSES 100 & 300



Référence	Désignation	Mult. vente	Unit. fact.	DEEE HT	P.U. HT
TICBT364618	KIT CLASSE 100 V168 LINEA 2000 Kit vidéo couleur mains libres Comprend : - platine de rue Linea 2000 avec porte étiquette lumineux - 1 poste intérieur avec écran 5" Classe 100 réf BT344662 équipé d'une boucle inductive compatible avec les prothèses auditives en position T - 1 relais d'ouverture de porte réf. 346250 pour contact sec NO/NF (2 A maxi) - 1 alimentation BUS 2 fils avec adaptateur vidéo intégré réf. BT346050, 6 modules DIN	1	P.	N.C	N.C
TICBT364614	KIT CLASSE 100 X16E LINEA 3000 Kit avec contrôle d'accès intégré et transfert d'appel sur smartphone ou tablette avec l'App. Door Entry Classe 100X Comprend : - 1 platine de rue Linea 3000 réf. BT343091 - 1 poste intérieur avec écran 5" Classe 100 réf BT344682, équipé d'une boucle inductive compatible avec les prothèses auditives en position T - 5 badges de proximité - 2 puces pour contrôle d'accès - 1 badge maître pour programmation - 1 relais d'ouverture de porte réf. 346250 pour contact sec NO/NF (2 A maxi) - 1 alimentation BUS 2 fils avec adaptateur vidéo intégré réf. BT346050, 6 modules DIN Compatible avec les caméras Netatmo	1	P.	N.C	N.C
✓ TICBT369811	⊙ KIT ERP VISIOPHONE Kit portier vidéo connecté pour les ERP avec transfert d'appel sur smartphone	1	P.	-	1935,55 €



KITS VIDÉO



Référence	Désignation	technique d'installation	mode de pose	système d'image	Mult. vente	Unit. fact.	DEEE HT	P.U. HT
✓ 1 TIC347400	⊙ Interface caméra coaxiale pour installation BUS 2 fils vidéo	système bus			1	P.	-	211,05 €
✓ 2 TIC391670	⊙ Caméra compacte déportée BUS 2 fils d'extérieur - CCD 1/3, optique 6 mm, B.L.C. 380 lignes, 1 lux couleur f2.0, avec une visière - A raccorder directement sur le Bus 2 fils comme une platine de rue	2 fils	montage en saillie	PAL couleur	1	P.	-	466,80 €

LINEA 3000



Référence	Désignation	technique d'installation	mode de pose	Mult. vente	Unit. fact.	DEEE HT	P.U. HT
✓ 1 TICBT343081	LINEA 3000 VIDEO - PORTIERS à BOUTONS POUSSOIRS	système bus	apparent	1	P.	-	691,21 €

VL-SWD501 KITS MAINS LIBRES



L'interphone vidéo Panasonic est doté d'un combiné sans fil avec lequel vous pouvez vous déplacer partout dans la maison. Ainsi, vous pouvez accueillir vos visiteurs où que vous soyez, et surveiller les endroits de votre choix. Vous pouvez également ajouter des caméras de surveillance sans fil et des combinés en option. Tous ces équipements étant sans fil, l'installation se fait rapidement et facilement, sans câblage. Seul le portier vidéo est câblé au moniteur principal avec 2 fils. Ce système extrêmement flexible vous permet d'installer les caméras, le moniteur principal et les combinés où bon vous semble, en fonction des besoins de votre client.

Référence	Désignation	technique d'installation	hauteur (mm)	largeur (mm)	profondeur (mm)	nombre de téléphones domestiques	nombre de haut-parleurs de porte	Mult. vente	Unit. fact.	DEEE HT	P.U. HT
✓ 1 PANVL-SWD501EX	Kit Interphone Montage Saillie Composé de : - Moniteur principal avec écran tactile LCD 5 pouces (x1) - Portier vidéo pour un montage en saillie (x1) - Combiné vidéo sans fil (moniteur secondaire) (x1) - Carte mémoire SD en option - Alimentation 24V CC fournie - Dimensions platine : 169 X 118 X 30 mm - Distance maximum platine ext/combiné int : 100m	2 fils	169	118	30	6	2	1	P.	0,08 €	1170,72 €

Caractéristiques techniques, Conditionnement, Multiple de vente, Unité de facturation, visuels, Euroclasse, DEEE HT, PU HT en Euros et hors DEEE et Eco-mobilier; donnés à titre indicatif et susceptibles de modifications sans préavis, ils ne nous engagent qu'après confirmation expresse. Les prix unitaires indiqués sont ceux des réseaux COAXEL, REXEL et SCT, ils ne s'appliquent pas pour le réseau ESPACE ELEC. ✓ Produit stocké

Pour plus d'informations, consultez votre agence habituelle ou connectez-vous sur notre site internet rexel.fr - N.C.=nous consulter.

ACCESSOIRES



Référence	Désignation	Mult. vente	Unit. fact.	DEEE HT	P.U. HT
1 PANVL-WD812EX	Camera De Surveillance Sans Fil Dect - 2 éclairages à LED blanche - Angle de vision : Horizontal 53° et vertical 41° - Détection thermique et détection de mouvement intégrées - Conforme à la norme IP54 (-20°C à +50°C) - Alimentation 24V CC fournie	1	P.	0,12 €	808,71 €
✓ 2 PANVL-WD613EX	Combine Vidéo Sans Fil Dect - Moniteur secondaire avec écran couleur 2,2 pouces - Communication : Mains libres - Utilisation en veille : environ 80 heures - Temps de charge : environ 8 heures - Chargeur et batterie fournis	1	P.	0,08 €	308,88 €
✓ 3 PANVL-FKD2EX	Repeteur Dect Pour Portier Vidéo Sans Fil - Portée d'environ 100 mètres - Dimensions : 82 x 111 x 39 mm - Alimentation CA fournie	1	P.	0,08 €	239,17 €

KITS MAINS LIBRES - KITS MAINS LIBRES 2 FILS - JAZZ GB2



Référence	Désignation	technique d'installation	mode de pose de la station extérieure	propriété du système d'image	diagonale de l'écran en pouces	Mult. vente	Unit. fact.	DEEE HT	P.U. HT
✓ BIT6KITJAZZ/V2B	Kit vidéo couleur JAZZ 1 appel moniteur VESTA2 Kit vidéo couleur 1 appel complet prêt à fonctionner, platine pré-câblée et moniteur programmé - Platine ZAMAC anti-vandales vidéo de type JAZZ (visière fournie) avec informations lumineuses et sonores - 1 bouton métallique d'appel et porte-nom rétro-éclairé blanc indépendant avec face arrière protégée contre la pénétration d'eau - Commandes 1 contact sec et 1 contact alimenté 12 Vcc (portail/portillon) et éclairage externe - Appel palier et Intercommunication - Possibilité d'ouverture automatique de la porte (Cabinet médical) - Micro protégé et haut-parleur haute qualité avec possibilité de diffusion d'un message d'accueil - Système vidéo par bus digital intelligent GB2 2 fils non polarisés - Moniteur VESTA 4.3" mains-libres couleur - Transfert d'appel GSM audio par l'ajout du module G GSMGB2 (option) - Pilotage de caméras avec le module G D CAM GB2 - Kit extensible jusqu'à 4 platines de rue et 6 moniteurs vidéo par bouton d'appel - Commandes 1 contact sec et 1 contact alimenté 12 Vcc (portail/portillon) et éclairage externe	2 fils	apparent	couleur	4.3	1	P.	-	440,00 €
✓ BIT6KITJAZZ/V7B	Kit vidéo couleur JAZZ 1 appel moniteur VESTA7 • Kit vidéo couleur 1 appel complet prêt à fonctionner, platine pré-câblée et moniteur programmé - Platine ZAMAC anti-vandales vidéo de type JAZZ (visière fournie) avec informations lumineuses et sonores - 1 bouton métallique d'appel et porte-nom rétro-éclairé blanc indépendant avec face arrière protégée contre la pénétration d'eau - Commandes 1 contact sec et 1 contact alimenté 12 Vcc - (portail/portillon) et éclairage externe - Appel palier et Intercommunication - Possibilité d'ouverture automatique de la porte (Cabinet médical) - Micro protégé et haut-parleur haute qualité avec possibilité de diffusion d'un message d'accueil - Système vidéo par bus digital intelligent GB2 2 fils non polarisés - Moniteur VESTA 7" mains-libres couleur - Pilotage de caméras avec le module G D CAM GB2 - Kit extensible jusqu'à 4 platines de rue et 4 moniteurs vidéo par bouton d'appel	2 fils	apparent	couleur	7	1	P.	-	486,00 €
BIT6GSMGB2	Module interface GSM pour installation GB2 Transfert d'appel GSM vers les téléphones fixes et portables - Communication à distance avec le visiteur et commande à distance de 2 contacts d'ouverture de porte, portail, portillon... - Un seul module pour une installation collective - Transfert depuis les moniteurs vidéo VESTA 2 (1 N°) ou PENTHA/THERA (3N°) - Programmation des numéros d'appel directement depuis les moniteurs vidéo - Gestion des modes de transfert d'appel : désactivé, en cas de non réponse, immédiat - Liberté de choix de l'opérateur de téléphonie mobile (système ouvert) - Module pouvant se raccorder à n'importe quel endroit sur le BUS GB2 afin d'optimiser la qualité de réception - Compatible avec toutes les installations sans décodeur	2 fils				1	P.	-	221,55 €

Caractéristiques techniques, Conditionnement, Multiple de vente, Unité de facturation, visuels, Euroclasse, DEEE HT, PU HT en Euros et hors DEEE et Eco-mobilier; donnés à titre indicatif et susceptibles de modifications sans préavis, ils ne nous engagent qu'après confirmation expresse. Les prix unitaires indiqués sont ceux des réseaux COAXEL, REXEL et SCT, ils ne s'appliquent pas pour le réseau ESPACE ELEC. Pour plus d'informations, consultez votre agence habituelle ou connectez-vous sur notre site internet rexel.fr - N.C-nous consulter.

✓ Produit stocké

SONORISATION

INTERPHONIE
ESPACES SÉCURISÉS

BATTERIES

VIDÉO SURVEILLANCE

ANTENNES

TÉLÉPHONIE

ÉMISSION RÉCEPTION

PORTIERS

KITS VIDÉO

KITS MAINS LIBRES - KITS MAINS LIBRES CONNECTÉ 2 FILS - SOUL G2P



Référence	Désignation	technique d'installation	mode de pose de la station extérieure	propriété du système d'image	diagonale de l'écran en pouces	convient pour moins-valides	Mult. vente	Unit. fact.	DEEE HT	P.U. HT
✓ BIT6S5110/ART7W	<p>Kit vidéo couleur SOUL 1 appel avec moniteur 7" WIFI à mémoire Kit complet prêt à fonctionner, platine pré-câblée et moniteur programmé - Système vidéo par bus digital G2+ 2 fils non polarisés - Platine ZAMAC anti-vandales vidéo de type SOUL avec informations lumineuses et sonores - 1 bouton métallique d'appel et porte-nom rétro-éclairé blanc indépendant avec face arrière protégée contre la pénétration d'eau - Contrôle d'accès intégré sur la platine avec programmation directement sur le système (2 badges de programmation, 5 badges de proximité) - 2 commandes pour 1 contact sec et 1 contact alimenté 12 Vcc (portail/portillon) - Appel palier et intercommunication - Caméra CMOS grand angle 120° - Micro protégé et haut-parleur haute qualité - Moniteur WIFI ART 7" mains-libres couleur tactile - Mémoire d'images interne au moniteur sans carte SD et mémoire vidéo avec carte mémoire micro SD (non fournie) - Transfert d'appel en WIFI via l'application G2Call (sans coût ou forfait de communication) - Pilotage d'une caméra analogique (par platine) - Kit extensible jusqu'à 2 platines de rue et 4 moniteurs vidéo par bouton d'appel</p>	2 fils	apparent	couleur	7	Oui	1	P.	-	750,00 €
BIT6ART7/G2P	<p>Moniteur vidéo SOUL mains libres avec un écran 7" couleur TACTILE Façade en verre avec écran mains-libres LCD de 7" - 2 voyants lumineux de signalisation (communication et exclusion d'appel) - Réglage sur l'écran tactile du volume d'appel, du contraste et de la luminosité - Exclusion d'appel paramétrable - Mémoire d'images et enregistrement de vidéos avec carte mémoire micro SD (non fournie) - Possibilité d'appel palier avec sonnerie différenciée - Possibilité de sonnerie supplémentaire - Fonction Intercom - Programmation par Dip-Switch - Câblage simplifié 2 fils non polarisés - Livré avec son étrier métallique</p>	2 fils	apparent	couleur	7		1	P.	-	292,00 €

KITS MAINS LIBRES - KITS PMR ET ERP 2 FILS - NEXA GB2



Référence	Désignation	technique d'installation	mode de pose de la station extérieure	propriété du système d'image	diagonale de l'écran en pouces	convient pour moins-valides	Mult. vente	Unit. fact.	DEEE HT	P.U. HT
BIT6N5110/VESTA2	<p>Kit vidéo couleur encastré 1 appel NEXA ALU Pré-câblée et moniteur programmé - Platine aluminium vidéo de type NEXA avec leds de signalisation et synthèse vocale - Plaque frontale de 1,8 mm d'épaisseur fixée par des vis anti-vandales non apparentes, sous carter aluminium - Système vidéo par bus digital intelligent GB2 2 fils non polarisés - Moniteur VESTA 2 4,3" mains-libres couleur - Transfert d'appel GSM par l'ajout du module G GSM GB2 (option) - Pilotage de caméras avec le module G D CAM GB2 - Kit extensible jusqu'à 4 platines de rue et 6 moniteurs vidéo par bouton d'appel</p>	2 fils	encastré	couleur	4.3	Oui	1	P.	-	530,67 €
BIT6N5110/ERP	<p>Kit vidéo ERP 4' - NEXA ALU Kit vidéo couleur dédié aux ERP avec module boucle magnétique à la platine de rue - Kit complet prêt à fonctionner, platine pré-câblée et moniteur programmé - Platine aluminium vidéo de type NEXA répondant à la Loi Accessibilité ERP (leds de signalisation, synthèse vocale et module boucle magnétique) - Plaque frontale de 1,8 mm d'épaisseur fixée par des vis anti-vandales non apparentes, sous carter aluminium - Système vidéo par bus digital intelligent GB2 2 fils non polarisés - Moniteur VESTA 2 4,3" mains-libres couleur - Transfert d'appel GSM audio par l'ajout du module G GSM GB2 (option) - Pilotage de caméras avec le module G D CAM GB2 - Kit extensible jusqu'à 4 platines de rue et 6 moniteurs vidéo par bouton d'appel</p>	2 fils	encastré	couleur	4.3	Oui	1	P.	-	944,23 €
BIT6N5110V7/ERP	<p>Kit vidéo ERP 7' - NEXA INOX VESTA7 Kit vidéo couleur dédié aux ERP avec module boucle magnétique à la platine de rue - Kit complet prêt à fonctionner, platine pré-câblée et moniteur programmé - Platine INOX 316L vidéo de type NEXA répondant à la Loi Accessibilité ERP (leds de signalisation, synthèse vocale et module boucle magnétique) - Plaque frontale de 2 mm d'épaisseur fixée par des vis anti-vandales - Système vidéo par bus digital intelligent GB2 2 fils non polarisés - Moniteur VESTA 7" mains-libres couleur - Pilotage de caméras avec le module G D CAM GB2 - Kit extensible jusqu'à 4 platines de rue et 6 moniteurs vidéo par bouton d'appel</p>	2 fils	encastré	couleur	7	Oui	1	P.	-	1188,00 €

Caractéristiques techniques, Conditionnement, Multiple de vente, Unité de facturation, visuels, Euroclasse, DEEE HT, PU HT en Euros et hors DEEE et Eco-mobilier; donnés à titre indicatif et susceptibles de modifications sans préavis, ils ne nous engagent qu'après confirmation expresse. Les prix unitaires indiqués sont ceux des réseaux COAXEL, REXEL et SCT, ils ne s'appliquent pas pour le réseau ESPACE ELEC. Pour plus d'informations, consultez votre agence habituelle ou connectez-vous sur notre site internet rexel.fr - N.C-nous consulter.

✓ Produit stocké

SÉCURITÉ, COMMUNICATION



1

Référence	Désignation	Mult. vente	Unit. fact.	DEEE HT	P.U. HT
✓ 1 SYF1841227	<p>Kit vsystempro premium io Le kit comprend:</p> <ul style="list-style-type: none"> - un moniteur intérieur Premium io avec télécommande radio io intégrée pour commander 5 produits ou groupes de produits Somfy io mémoire d'image en cas d'absence (mode silence) - une platine de rue 1 bouton à monter en saillie composée d'un cadre et d'un module extérieur (caméra grand angle : H161°/V101° - lecteur de badge intégré - vision nocturne par leds IR) - un bloc alimentation 230V - 9 modules type A - 3 badges dont 1 maître <p>ATTENTION, seul le bouton poussoir du moniteur permet de lancer un scénario, la fonction portier n'est pas prise en charge par energieasy connect.</p>	1	P.	-	810,75 €

PORTIERS COLLECTIFS

GT



GAMME GT :

- Adaptée à chaque type de construction : promotion privée, copropriété, logement social.
- Vision grand angle 170° horizontal et 100° vertical avec zoom.
- Conçue pour répondre aux usages intensifs.
- 2 types de platines de rue : monobloc ou modulaire.
- Lecteur NFC à la platine : mise à jour du système via la platine ou le poste gardien sans AUCUN démontage.
- Plusieurs types de postes intérieurs équipés de la boucle magnétique : moniteur 7" avec vision grand angle et zoom 9 zones, moniteur 3,5" étudié pour être installé dans les retours d'huisserie (125 mm de large), poste audio à combiné avec boucle magnétique ou mains-libres.
- Mise en service du système programmée et sauvegardée sur votre PC (en défilement de noms).
- En système à défilement, programmation des postes GT1C7L et GT1M3L possible par DIP switch.
- Compatible système VIGIK® UGVLOG ou système HEXACT.

Référence	Désignation	technique d'installation	mode de pose	système d'image	Mult. vente	Unit. fact.	DEEE HT	P.U. HT
✓ AIP6TDMBLVN	GTDMBLVN P.VIDEO DEF. PERC. VIGIK, NFC, BM	système bus	encastré		1	P.	-	1910,96 €
✓ AIP6T1C7L	GT1C7L MON.ZOOM M.LIBRES 7" B.MAGNET. Moniteur couleur mains libres écran 7" avec boucle magnétique & zoom 9 zones	système bus		NTSC	1	P.	-	448,07 €
✓ AIP6T1M3L	GT1M3L MON.M.LIBRES 3,5" B.MAGNET. Moniteur couleur mains libres écran 3,5" avec boucle magnétique avec zoom 1 zone, largeur 125 mm	système bus		NTSC	1	P.	-	339,08 €
✓ AIP6T1D	GT1D PAUDIO COMBINE Poste audio combiné avec boucle magnétique pour gamme GT	système bus	pose murale en saillie		1	P.	-	54,50 €
✓ AIP6T4Z	GT4Z DISTRIB.4 LOGTS Distributeur vidéo de colonne pour 4 moniteurs gamme GT	système bus			1	P.	-	64,18 €
✓ AIP6GFC	GFC BOITIER DE DISTRIBUTION RAIL D. Connecteur de distribution RAIL - DIN 1 module 2E/2XSS	système bus			1	P.	-	32,59 €
✓ AIP6GTBC	GTBC CENTRALE AUDIO STD Centrale audio pour système standard	système bus			1	P.	-	58,13 €

Caractéristiques techniques, Conditionnement, Multiple de vente, Unité de facturation, visuels, Euroclasse, DEEE HT, PU HT en Euros et hors DEEE et Eco-mobilier; donnés à titre indicatif et susceptibles de modifications sans préavis, ils ne nous engagent qu'après confirmation expresse. Les prix unitaires indiqués sont ceux des réseaux COAXEL, REXEL et SCT, ils ne s'appliquent pas pour le réseau ESPACE ELEC. Pour plus d'informations, consultez votre agence habituelle ou connectez-vous sur notre site internet rexel.fr - N.C-nous consulter.



SONORISATION

INTERPHONIE
ESPACES SÉCURISÉS

BATTERIES

VIDÉO SURVEILLANCE

ANTENNES

TÉLÉPHONIE



ÉMISSION RÉCEPTION

PORTIERS

PORTIERS COLLECTIFS

GT



Référence	Désignation	technique d'installation	mode de pose	système d'image	Mult. vente	Unit. fact.	DEEE HT	P.U. HT
✓ AIP6TVBC	GTVBC CENTRALE VIDEO STD Centrale vidéo standard gamme GT	système bus			1	P.	-	311,23 €
✓ AIPPS2420DM	PS2420DM ALIM.MOD.24VCC 2A Alimentation modulaire 230 VAC /24VCC 2A . 4 modules DIN	autre	rail DIN		1	P.	-	133,21 €

GT - PACKS AUDIO



1 installation = 1 référence

Aiphone vous offre plus de services avec les packs GT.

Une seule référence pour vous faire gagner du temps dans vos installations audio.

Tous les postes sont programmés et repérés par rapport aux boutons d'appel.

Référence	Désignation	technique d'installation	nombre de téléphones domestiques	Mult. vente	Unit. fact.	DEEE HT	P.U. HT	
✓ AIP6TBA2E	GTBA2E PACK AUDIO 2BP Pack audio 2 BP encastré, avec module percé pour T25 / VIGIK®, centrale audio, alim et 2 postes GT1D (1 x 3 modules)	système bus	2		1	P.	-	721,50 €
✓ AIP6TBA4E	GTBA4E PACK AUDIO 4BP Pack audio 4 BP encastré, avec module percé pour T25 / VIGIK®, centrale audio, alim et 4 postes GT1D (1 x 3 modules)	système bus	4		1	P.	-	820,80 €
✓ AIP6TBA6E	GTBA6E PACK AUDIO 6BP Pack audio 6 BP encastré, avec module percé pour T25 / VIGIK®, centrale audio, alim et 6 postes GT1D (2 x 2 modules)	système bus	6		1	P.	-	1055,06 €

GT - PACKS VIDÉO





1 installation = 1 référence

Aiphone vous offre plus de services avec les packs GT.

Une seule référence pour vous faire gagner du temps dans vos installations vidéo.

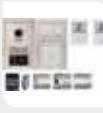
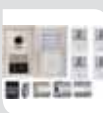
Tous les postes sont programmés et repérés par rapport aux boutons d'appel.

Référence	Désignation	technique d'installation	système d'image	nombre de téléphones domestiques	Mult. vente	Unit. fact.	DEEE HT	P.U. HT	
AIP6TBV2E	GTBV2E PACK VIDEO 2BP Pack vidéo 2 BP encastré, avec module percé pour T25 / VIGIK®, centrales, alim et 2 moniteurs GT1M3L, 2 x 2 modules	système bus	NTSC	2		1	P.	-	2 328,88 €
✓ AIP6TBV4E	GTBV4E PACK VIDEO 4BP Pack vidéo 4 BP encastré, avec module percé pour T25 / VIGIK®, centrales, alim et 4 moniteurs GT1M3L, 2 x 2 modules	système bus	NTSC	4		1	P.	-	3 008,08 €
AIP6TBV6E	GTBV6E PACK VIDEO 6BP Pack vidéo 6 BP encastré, avec module percé pour T25 / VIGIK®, centrales, alim et 6 moniteurs GT1M3L, 2 x 3 modules	système bus	NTSC	6		1	P.	-	3 852,86 €

GT - INTERFACE TÉLÉPHONIQUE



Référence	Désignation	mode de pose	Mult. vente	Unit. fact.	DEEE HT	P.U. HT
✓ AIP6TTLI	GTTLI INTERFACE TELP/GT Interface téléphonique pour postes GT. Renvoi des appels vers numéro extérieur ou GSM (1 seul numéro) Câblage en RJ11 pour poste et ligne téléphonique. Contact de sortie activé par le poste intérieur. Synthèse vocale. Renvoi des appels vers un numéro extérieur ou GSM (1 seul numéro). Idéale pour le maintien à domicile et les personnes à mobilité réduite.	apparent	1	P.	-	882,46 €

Caractéristiques techniques, Conditionnement, Multiple de vente, Unité de facturation, visuels, Euroclasse, DEEE HT, PU HT en Euros et hors DEEE et Eco-mobilier; donnés à titre indicatif et susceptibles de modifications sans préavis, ils ne nous engageant qu'après confirmation expresse. Les prix unitaires indiqués sont ceux des réseaux COAXEL, REXEL et SCT, ils ne s'appliquent pas pour le réseau ESPACE ELEC.



Pour plus d'informations, consultez votre agence habituelle ou connectez-vous sur notre site internet rexel.fr - N.C.=nous consulter.

SÉCURITÉ, COMMUNICATION

GT - INTERFACE IP



Référence	Désignation	mode de pose	Mult. vente	Unit. fact.	DEEE HT	P.U. HT
AIP6TTLIP	<p>GTTLIIP INTERFACE IP POUR GT</p> <p>GTTLIIP : Interface IP pour postes GT avec alimentation 12V fournie</p> <p>Interface IP pour postes GT avec renvoi d'appels sur smartphone (compatible IOS et Android). Conversation audio et vidéo avec ouverture de porte à distance. Compatible avec ancienne installation GT. Mise en oeuvre par QR code. Interface IP pour postes GT avec alimentation 12V fournie et câblage en RJ45 pour liaison avec la box. Idéale pour la gestion à distance des accès. Peut être utilisée en petit tertiaire.</p>	apparent	1	P.	-	1391,41 €



SFERA



La gamme SFERA est conçue pour répondre à toutes vos exigences techniques et esthétiques. Elle se décline en 4 finitions : Allmétal, Allwhite, Allstreet et Robur pour s'intégrer à tous les types d'architecture. La gestion des résidents peut se faire par défilement de noms ou par boutons poussoirs (nombreux modules de contrôle d'accès et accessoires disponibles).

Référence	Désignation	mode de pose	hauteur (mm)	largeur (mm)	profondeur (mm)	matériau	couleur	Mult. vente	Unit. fact.	DEEE HT	P.U. HT
✓ TIC350010	Boite d'encastrement 1 module		123	117,5	45			1	P.	-	23,67 €
✓ TIC350020	Boite d'encastrement 2 modules		214	117,5	45			1	P.	-	29,98 €
✓ TIC350030	Boite d'encastrement 3 modules		306	117,5	45			1	P.	-	33,46 €
✓ TIC350211	Enjoliveur 1 module Allmetal	encastré	144	138	15	aluminium	gris	1	P.	-	53,37 €
✓ TIC350221	Enjoliveur 2 modules Allmetal	encastré	235	138	15	aluminium	gris	1	P.	-	62,56 €
✓ TIC350231	Enjoliveur 3 modules Allmetal	encastré	327	138	15	aluminium	gris	1	P.	-	72,12 €
✓ TIC351100	Module micro HP	apparent	91	115	22	autre	autre	1	P.	-	299,81 €
✓ TIC351101	Facade micro HP Allmetal		91	114	10	plastique	aluminium	1	P.	-	55,65 €
✓ TIC351300	<ul style="list-style-type: none"> Mod. camera grand angle 2BP+HP 	encastré				autre	autre	1	P.	-	600,56 €
✓ TIC351301	Fac. HP cam. G. angle Allmetal		91	114	16,6	plastique	aluminium	1	P.	-	81,85 €

Caractéristiques techniques, Conditionnement, Multiple de vente, Unité de facturation, visuels, Euroclasse, DEEE HT, PU HT en Euros et hors DEEE et Eco-mobilier; donnés à titre indicatif et susceptibles de modifications sans préavis, ils ne nous engagent qu'après confirmation expresse. Les prix unitaires indiqués sont ceux des réseaux COAXEL, REXEL et SCT, ils ne s'appliquent pas pour le réseau ESPACE ELEC. Pour plus d'informations, consultez votre agence habituelle ou connectez-vous sur notre site internet rexel.fr - N.C-nous consulter.



SONORISATION

INTERPHONIE
ESPACES SÉCURISÉS

BATTERIES

VIDÉO SURVEILLANCE

ANTENNES

TÉLÉPHONIE

ÉMISSION RÉCEPTION

PORTIERS

PORTIERS COLLECTIFS

SFERA

bticino







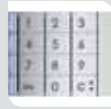

Référence	Désignation	mode de pose	hauteur (mm)	largeur (mm)	profondeur (mm)	matériau	couleur		Mult. vente	Unit. fact.	DEEE HT	P.U. HT
✓ TIC352000	Module 4 poussoirs		115	91	27		teinte spéciale		1	P.	-	104,51 €
✓ TIC352031	Facode 3 BP Allmetal		91	114	10	plastique	aluminium		1	P.	-	61,14 €
✓ TIC352041	Facode 4 BP Allmetal		91	114	10	plastique	aluminium		1	P.	-	62,67 €
✓ TIC352501	Fac. Defil. de noms Allmetal		91	114	10	plastique	aluminium		1	P.	-	76,60 €
✓ TIC352700	Mod.boucle inductive&synth.voc		115	91	27		teinte spéciale		1	P.	-	265,93 €
✓ TIC352701	Fac. boucle inductive Allmetal		91	114	10	plastique	aluminium		1	P.	-	55,52 €
✓ TIC353000	Module clavier code		91	115	26,9		teinte spéciale		1	P.	-	570,10 €
TIC353200	Module lecteur de proximite		115	91	27		teinte spéciale		1	P.	-	370,94 €
TIC353201	Fac. lect. de proxi. Allmetal		91	114	10	plastique	aluminium		1	P.	-	53,22 €
✓ TIC353401	Facode T25 Allmetal		91	114	10	plastique	aluminium		1	P.	-	62,67 €
✓ TIC352500	MODULE A DEFILEMENT DE NOMS		115	91	27		teinte spéciale		1	P.	-	524,53 €

Caractéristiques techniques, Conditionnement, Multiple de vente, Unité de facturation, visuels, Euroclasse, DEEE HT, PU HT en Euros et hors DEEE et Eco-mobilier; donnés à titre indicatif et susceptibles de modifications sans préavis, ils ne nous engagent qu'après confirmation expresse. Les prix unitaires indiqués sont ceux des réseaux COAXEL, REXEL et SCT, ils ne s'appliquent pas pour le réseau ESPACE ELEC.

Pour plus d'informations, consultez votre agence habituelle ou connectez-vous sur notre site internet rexel.fr - N.C.=nous consulter.

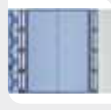
✓ Produit stocké

SÉCURITÉ, COMMUNICATION

Référence	Désignation	mode de pose	hauteur (mm)	largeur (mm)	profondeur (mm)	matériau	couleur		Mult. vente	Unit. fact.	DEEE HT	P.U. HT
✓ TIC353001	Facade clavier code Allmetal		91	114	10	plastique	aluminium		1	P.	-	152,75 €
✓ TIC350621	Guerite saillie 2mod. Allmetal	apparent	242	151	82	métal	aluminium		1	P.	-	226,57 €
✓ TIC352100	Module 8 poussoirs		115	91	27		teinte spéciale		1	P.	-	186,67 €
✓ TIC351311	Fac.HPcam.G.angle 1BP Allmetal		91	114	16,6	plastique	aluminium		1	P.	-	85,33 €
✓ TIC350631	Guerite saillie 3mod. Allmetal	apparent	334	151	82	métal	aluminium		1	P.	-	297,69 €
✓ TIC352181	Facade 8 BP doubles Allmetal		91	114	10	plastique	aluminium		1	P.	-	82,75 €
✓ TIC350335	Support antivandale 3 modules	encastré	315	134	34,5	métal	aluminium		1	P.	-	68,92 €
✓ TIC350325	Support antivandale 2 modules	encastré	223	134	34,5	métal	aluminium		1	P.	-	63,23 €
✓ TIC352301	Facade obturateur Allmetal		91	114	10	plastique	aluminium		1	P.	-	61,53 €
✓ TIC351111	Facade micro HP 1 BP Allmetal		91	114	10	plastique	aluminium		1	P.	-	61,19 €
✓ TIC350611	Guerite saillie 1M. Allmetal	apparent	151	151	82	métal	aluminium		1	P.	-	185,59 €

Caractéristiques techniques, Conditionnement, Multiple de vente, Unité de facturation, visuels, Euroclasse, DEEE HT, PU HT en Euros et hors DEEE et Eco-mobilier; donnés à titre indicatif et susceptibles de modifications sans préavis, ils ne nous engagent qu'après confirmation expresse. Les prix unitaires indiqués sont ceux des réseaux COAXEL, REXEL et SCT, ils ne s'appliquent pas pour le réseau ESPACE ELEC. ✓ Produit stocké
 Pour plus d'informations, consultez votre agence habituelle ou connectez-vous sur notre site internet rexel.fr - N.C-nous consulter.

PORTIERS COLLECTIFS

LINEA 300 - PORTIERS À BOUTONS POUSSOIRS



Platine de rue Bus 2 fils monobloc antivandale à boutons poussoirs Aluminium ou Inox 4mm.
Conforme loi handicap en résidentiel neuf ou rénové et en ERP. Livrées avec électronique pré-conteneurisée d'usine et une boîte d'encastrement.

SÉCURITÉ, COMMUNICATION

Référence	Désignation	technique d'installation	mode de pose	nombre de touches d'appel	matériau		Mult. vente	Unit. fact.	DEEE HT	P.U. HT
✓ TIC308001	PLATINE 2 FILS ALU 1 A 4 BP	système bus	encastré	4	aluminium		1	P.	-	915,06 €
✓ TIC308002	PLATINE 2 FILS ALU 5 A 8 BP	système bus	encastré	8	acier inoxydable		1	P.	-	972,32 €
✓ TIC308003	PLATINE 2 FILS ALU 9 A 12 BP	système bus	encastré	12	aluminium		1	P.	-	1160,20 €
TIC308011	PLATINE 2 FILS INOX 1 A 4 BP	système bus	encastré	4	acier inoxydable		1	P.	-	1067,22 €
TIC308012	PLATINE 2 FILS INOX 5 A 8 BP	système bus	encastré	8	acier inoxydable		1	P.	-	1118,46 €
TIC308013	PLATINE 2 FILS INOX 9 A 12BP	système bus	encastré	12	acier inoxydable		1	P.	-	1331,47 €
TIC308004	PLATINE 2 FILS ALU 13 A 20 BP	système bus	encastré	20	aluminium		1	P.	-	1383,19 €
TIC308014	PLATINE 2 FILS INOX 13 A 20BP	système bus	encastré	20	acier inoxydable		1	P.	-	1591,27 €
TIC308021	GUERITE P/PLATINE 1 A 4BP	système bus	apparent	4	métal		1	P.	-	123,04 €
TIC308022	GUERITE P/PLATINE 5 A 8BP	système bus	apparent	8	métal		1	P.	-	158,04 €
TIC308023	GUERITE P/PLATINE 9 A 12BP	système bus	apparent	12	métal		1	P.	-	177,41 €
TIC308024	GUERITE P/PLATINE 13 A 20 BP	système bus	apparent	20	métal		1	P.	-	245,37 €

Caractéristiques techniques, Conditionnement, Multiple de vente, Unité de facturation, visuels, Euroclasse, DEEE HT, PU HT en Euros et hors DEEE et Eco-mobilier; donnés à titre indicatif et susceptibles de modifications sans préavis, ils ne nous engagent qu'après confirmation expresse. Les prix unitaires indiqués sont ceux des réseaux COAXEL, REXEL et SCT, ils ne s'appliquent pas pour le réseau ESPACE ELEC.

✓ Produit stocké



Pour plus d'informations, consultez votre agence habituelle ou connectez-vous sur notre site internet rexel.fr - N.C-nous consulter.

LINEA 300 - PORTIERS À DÉFILEMENT DE NOMS

bticino

Platine de rue Bus 2 fils monobloc antivandale à défilement de noms Inox 4mm.

Conforme loi handicap en résidentiel neuf ou rénové et en ERP. Livrées avec électronique pré-connectorisée d'usine et une boîte d'encastrement.

Référence	Désignation	technique d'installation	mode de pose	matériau		Mult. vente	Unit. fact.	DEEE HT	P.U. HT
✓ TIC308040	PE MONOBLOC A DEFIL. DE NOMS	système bus	encastré	acier inoxydable		1	P.	-	2 301,27 €
✓ TIC308026	CADRE SAILLIE/PE MONOBLOC DDN	système bus		plastique		1	P.	-	173,80 €



CLASSE 100

bticino

Référence	Désignation					Mult. vente	Unit. fact.	DEEE HT	P.U. HT
TICBT344292	CLASSE 100 AUDIO COMBINE A16M					1	P.	N.C	N.C
TICBT344282	CLASSE 100 AUDIO MAINS LIB A16M					1	P.	N.C	N.C
TICBT344662	CLASSE 100 VIDEO BASIC BOUCLE INDUCTIF V1					1	P.	N.C	N.C
TICBT344672	CLASSE 100 VIDEO STANDARD V16E					1	P.	N.C	N.C
TICBT344682	CLASSE 100 VIDEO CONNECTE X16E					1	P.	N.C	N.C
TICBT344692	SUPPORT DE TABLE PI CLASSE 100					1	P.	N.C	N.C

CLASSE 300

bticino

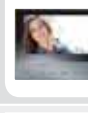
Référence	Désignation	technique d'installation	mode de pose	hauteur (mm)	largeur (mm)	profondeur (mm)		Mult. vente	Unit. fact.	DEEE HT	P.U. HT
✓ TIC344612	PI VIDÉO CLASSE 300 V13E BLANC Poste intérieur vidéo mains libres pour installation en saillie sur BUS 2 FILS - Coloris blanc : - Ecran 7" tactile extra plat - Boucle inductive permettant l'amplification audio par les prothèses auditives en position T - 4 boutons sensitifs avec guide en relief pour fonctions standards : activation de la conversation, ouverture de porte, commande de l'éclairage palier, activation de la platine de rue - Menu avec Interface graphique intuitive - LED de signalisation : en conversation, ouverture de porte, coupure sonnerie - Appel porte palière - Réglages des volumes - Alimentation par bus SCS : 18-27 Vcc Dimensions : 193,5 x 162 x 22 mm	système bus	encastré	162	193,5	22		1	P.	-	644,17 €
TIC344613	PI VIDÉO CLASSE 300 V13E NOIR Poste intérieur vidéo mains libres pour installation en saillie sur BUS 2 FILS - Coloris noir : - Ecran 7" tactile extra plat - Boucle inductive permettant l'amplification audio par les prothèses auditives en position T - 4 boutons sensitifs avec guide en relief pour fonctions standards : activation de la conversation, ouverture de porte, commande de l'éclairage palier, activation de la platine de rue - Menu avec Interface graphique intuitive - LED de signalisation : en conversation, ouverture de porte, coupure sonnerie - Appel porte palière - Réglages des volumes - Alimentation par bus SCS : 18-27 Vcc Dimensions : 193,5 x 162 x 22 mm	système bus	encastré	162	193,5	22		1	P.	-	653,83 €
✓ TICBT344642	CLASSE 300 X13E BLANC Poste intérieur Classe 300 poste vidéo mains libres X13E connecté - Blanc	système bus		162	194	25		1	P.	-	897,52 €
✓ TICBT344643	CLASSE 300 X13E FONCE Poste intérieur Classe 300 poste vidéo mains libres X13E connecté - Noir	système bus		162	194	25		1	P.	-	909,89 €
✓ TIC344632	SUPPORT DE TABLE CLASSE 300C			96	147	118		1	P.	-	54,70 €

Caractéristiques techniques, Conditionnement, Multiple de vente, Unité de facturation, visuels, Euroclasse, DEEE HT, PU HT en Euros et hors DEEE et Eco-mobilier; donnés à titre indicatif et susceptibles de modifications sans préavis, ils ne nous engagent qu'après confirmation expresse. Les prix unitaires indiqués sont ceux des réseaux COAXEL, REXEL et SCT, ils ne s'appliquent pas pour le réseau ESPACE ELEC.

Pour plus d'informations, consultez votre agence habituelle ou connectez-vous sur notre site internet rexel.fr - N.C-nous consulter.

✓ Produit stocké

SONORISATION

INTERPHONIE
ESPACES SÉCURISÉS

BATTERIES

VIDÉO SURVEILLANCE

ANTENNES

TÉLÉPHONIE

ÉMISSION RÉCEPTION

PORTIERS

PORTIERS COLLECTIFS

PORTIERS COLLECTIFS - POSTES INTERIEURS 2 FILS

bticino

Référence	Désignation	technique d'installation	mode de pose	Mult. vente	Unit. fact.	DEEE HT	P.U. HT
✓ TIC344082	PI AUDIO POLYX MAINS LIB 2 FIL Secret de conversation et appel porte palière. Équipé d'un bouton poussoir ouvre porte, activation de communication et de 6 boutons pour les fonctions complémentaires (intercommunication, commande d'ouverture, commande d'éclairage...). Fonction profession libérale, Voyants de signal d'appel et LED pour signalisation porte ouverte.	système bus	appareil mural/de table	1	P.	-	159,49 €
✓ TIC344242	PI AUDIO COMBINÉ B2F-SPRINT L2	système bus	montage mural	1	P.	-	50,14 €
✓ TIC8T344232	POSTE INTERIEUR SPRINT L2 AVEC APPEL A L'ETAGE	système bus	montage mural	1	P.	-	55,45 €
✓ TIC334262	PI AUDIO COMBINE UNIVERSEL ANA	autre	montage mural	1	P.	-	65,45 €
✓ TIC344824	PI VIDEO COULEUR SWING 2 FILS	système bus	apparent	1	P.	-	676,08 €
✓ TIC002159	POSTE INT BLANC SANS SECRET	système multifilaire	apparent	1	P.	-	128,93 €

PORTIERS COLLECTIFS - ACCESSOIRES

bticino

Référence	Désignation	technique d'installation	mode de pose	Mult. vente	Unit. fact.	DEEE HT	P.U. HT
✓ TIC346040	ALIMENTATION ECO - 26V - 0,6A Alimentation pour installation de système bus 2 fils audio (platine extérieure audio et postes audio) : - Information technique - 127V /230V - 0,6 A - 6 DIN Module Limite : - Distance : - 1 km pour un système audio - Jusqu'à 100 postes intérieurs audio avec une platine audio	système bus		1	P.	-	157,13 €
✓ TIC306065	KIT DE CODIFICATION POUR BUS			1	P.	-	55,85 €
✓ TIC346841	DERIVATEUR D'ETAGE BUS 2FILS	système bus		1	P.	-	87,70 €
✓ TIC8T346050	ALIMENTATION 2 FILS DIN 1,2A AVEC ADAPTATEUR VIDEO	système bus		1	P.	0,08 €	282,83 €
✓ TIC342630	MODULE DEFILT DE NOMS BUS	système bus	encastré	1	P.	-	985,80 €
✓ TIC346250	RELAIS CDE OUVERTURE BUS 2FILS	système bus	installation intégrée	1	P.	-	78,35 €
✓ TIC346991	MICRO HP UNIVERSEL BUS	système bus	encastré	1	P.	-	290,92 €
✓ TIC346210	RELAIS AUX B2F 2 DIN -18-27V	autre		1	P.	-	156,65 €

Caractéristiques techniques, Conditionnement, Multiple de vente, Unité de facturation, visuels, Euroclasse, DEEE HT, PU HT en Euros et hors DEEE et Eco-mobilier; donnés à titre indicatif et susceptibles de modifications sans préavis, ils ne nous engageant qu'après confirmation expresse. Les prix unitaires indiqués sont ceux des réseaux COAXEL, REXEL et SCT, ils ne s'appliquent pas pour le réseau ESPACE ELEC.

Pour plus d'informations, consultez votre agence habituelle ou connectez-vous sur notre site internet rexel.fr - N.C.=nous consulter.

✓ Produit stocké

SÉCURITÉ, COMMUNICATION

PORTIERS COLLECTIFS - ACCESSOIRES



Référence	Désignation	technique d'installation	mode de pose	Image	Mult. vente	Unit. fact.	DEEE HT	P.U. HT
✓ TIC346851	EXTENSION 2FILS COLONNE INDEP	système bus			1	P.	-	421,74 €
✓ TIC003989	ALIM 12VCC/2A				1	P.	-	175,67 €
✓ TIC346230	RELAIS CACHE P/BUS ET NUM	système bus	intégré en distributeur		1	P.	-	207,93 €
✓ TIC336842	TRANSFO 220 12V 18VA	indépendant du système			1	P.	-	151,57 €
✓ TIC346020	ALIM SUP BUS 2 FILS				1	P.	-	128,45 €

PORTIERS COLLECTIFS - POSTES INTÉRIEURS 2 FILS 2VOICE



2 Voice, technologie d'interphonie à 2 fils offre une simplicité d'installation, même en rénovation : réutilisation de seulement deux fils existants, déploiement rapide, confort d'usage pour les résidents.

Large gamme de postes, moniteurs et plaque de rue pour répondre à tous les besoins.

Référence	Désignation	technique d'installation	mode de pose	Image	Mult. vente	Unit. fact.	DEEE HT	P.U. HT
URM1719/1	Moniteur Modo 7" mains libres 2Voice. 4 boutons tactiles : - ouvre-porte (avec ligne de repère pour malvoyant) - ouverture de porte auxiliaire - ouverture porte automatique programmable pour profession libérale - mute - 2 commandes domotiques radio Yokis intégrées. - 2 sorties relais pour commandes additionnelles. - Touche commande supplémentaire pour intercommunication ou appel gardien ou commande supplémentaire avec relais URM1083/80 - Raccordement bouton appel palier - Sortie pour répétition sur carillon - Moniteur auto-alimenté par le bus (jusqu'à 4 moniteurs dans l'appartement sans alimentation additionnelle) - Encastré avec le boîtier URM1723/60	2 fils	en saillie		1	P.	-	458,05 €
✓ URM1750/16	Moniteur Miro 4"3 mains-libres 2Voice - Ecran LCD couleur 4,3" - Réglage du niveau de la sonnerie + coupure. - 5 mélodies au choix. - 6 touches de commandes lumineuses : ouverture de la porte, prise et fin de la communication, ouverture du portail motorisé, appel du gardien et 2 touches pour commandes domotiques Yokis. - Affichage des images provenant de la plaque de rue. - Boucle magnétique intégrée. - 1 sortie pour sonnerie supplémentaire ou carillon sans fil URM43410 et URM43305. - 1 sortie pour moniteur supplémentaire (prévoir une carte optionnelle URM175050). - 1 entrée pour branchement d'un bouton de sonnette palière. - Montage encastré avec kit optionnel ref URM175060	2 fils	en saillie		1	P.	-	370,12 €
✓ URM1183/4	Poste audio combiné 2 Voice - Réglage et coupure de sonnerie, 3 niveaux. - Signalisation de coupure. - Touche programmable (relais auxiliaire, intercommunication,...). - Raccordement direct du bouton d'appel porte palière, sans alimentation ou dispositif supplémentaire.	2 fils	en saillie		1	P.	-	59,26 €
✓ URM1750/1	Moniteur Miro combiné Voice Moniteur vidéo à combiné. - Ecran LCD couleur 4,3" - Réglage du niveau de la sonnerie + coupure avec signalisation. Réglage de luminosité, et couleur. - 5 mélodies au choix pour l'appel depuis la plaque de rue ou la porte palière. - 1 touche ouvre porte + 3 touches de commandes supplémentaires : ouverture du portail motorisé, intercommunication, surveillance - 2 voyants de fonction : coupure de sonnerie, ouverture de porte automatique, porte ouverte. - Boucle magnétique intégrée au combiné. - 1 entrée pour branchement d'un bouton de sonnette palière. - 1 sortie pour sonnerie supplémentaire	2 fils	en saillie		1	P.	-	335,79 €
✓ URM1183/7	Poste audio Miro mains-libres 2Voice - 1 touche de prise de communication - 1 touche ouvre-porte lumineuse - 2 touches pour commandes supplémentaires (motorisation de portail, intercom, appel gardien) - 2 touches avec contact sec pour ajout de commandes radio domotiques Yokis. - Réglage de volume d'appel 3 niveaux 5 mélodies au choix. - Fonction ouverture de porte automatique pour profession libérale. - Raccordement direct du bouton d'appel porte palière, sans alimentation ou dispositif supplémentaire.	2 fils	en saillie		1	P.	-	98,82 €

Caractéristiques techniques, Conditionnement, Multiple de vente, Unité de facturation, visuels, Euroclasse, DEEE HT, PU HT en Euros et hors DEEE et Eco-mobilier; donnés à titre indicatif et susceptibles de modifications sans préavis, ils ne nous engagent qu'après confirmation expresse. Les prix unitaires indiqués sont ceux des réseaux COAXEL, REXEL et SCT, ils ne s'appliquent pas pour le réseau ESPACE ELEC. Pour plus d'informations, consultez votre agence habituelle ou connectez-vous sur notre site internet rexel.fr - N.C-nous consulter.

✓ Produit stocké

SONORISATION

INTERPHONIE
ESPACES SÉCURISÉS

BATTERIES

VIDÉO SURVEILLANCE

ANTENNES

TÉLÉPHONIE

ÉMISSION RÉCEPTION

PORTIERS

PORTIERS COLLECTIFS

PORTIERS COLLECTIFS - ACCESSOIRES



Référence	Désignation	technique d'installation	mode de pose	Mult. vente	Unit. fact.	DEEE HT	P.U. HT
✓ URMBA/0F/90LH	Bouton poussoir Zamac lumineux 90x90 mm - Conforme loi accessibilité - Information sonore par buzzer et lumineuse par voyant d'ouverture de porte. - Marquage en braille et gravure du mot "porte". - Gros bouton Ø 35 mm. Éclairage bleu de localisation. - Extinction en cas de porte bloquée ouverte. - 1 contact NO et 1 contact NF indépendants. - IP54 - IK09. - Embase pour installation en saillie réf. URMBSZ90		en saillie	1	P.	-	168,44 €
✓ URMAL12/2DIN	Alim 12Vcc/2A Regulee 3 Modules - Protection par fusible interne contre les surcharges et les court-circuits. - Voyant de présence secteur. - Réglage de la tension de sortie par potentiomètre de 12 à 14Vcc. - Classe 2. - Boîtier 3 modules pour montage sur rail DIN ou mural.			1	P.	-	75,53 €
✓ URM1083/20	ALIMENTATION SYSTEME 2VOICE - pour 126 logements max. - Sortie bus : 48 Vcc - 80 W. - Protection électronique contre les surcharges de courant. - Boîtier rail DIN 10 modules.			1	P.	-	286,01 €
✓ URMC83/2R	CARTE OPTION 2 RELAIS	2 fils		1	P.	-	65,67 €

PORTIERS COLLECTIFS - PORTIERS À DÉFILEMENT DE NOMS 2VOICE



2 Voice, technologie d'interphonie à 2 fils offre une simplicité d'installation, même en rénovation : réutilisation de seulement deux fils existants, déploiement rapide, confort d'usage pour les résidents.

Caractéristiques communes à la gamme :

- Gestion autonome (avec l'application 2Voice Manager pour configurer les plaques autonomes avec le smartphone par bluetooth) ou via Visiosoftweb (avec centrale type URMCVx083)
- Conforme loi accessibilité
- Caméra couleur grand angle (120°) et synthèse vocale
- Option boucle magnétique réf URM83
- Indice de protection : IP54 / IK08
- Clavier d'appel direct et code clavier, touche large, écriture braille, rétro-éclairage ultra-lumineux

Référence	Désignation	technique d'installation	mode de pose	Mult. vente	Unit. fact.	DEEE HT	P.U. HT
✓ URM83/I	Plaque vidéo 2Voice inox affichage 2 lignes perçage T25 - Afficheur 2 lignes - Recherche de noms par liste de noms - Perçage pour lecteur T25 (non inclus)	2 fils	encastré	1	P.	-	1640,03 €
URM83/ILP	Plaque vidéo 2Voice inox afficheur 2 lignes lecteur plat - Afficheur 2 lignes - Recherche de noms par liste de noms - Lecteur Vigik plat	2 fils	encastré	1	P.	-	2 052,07 €
✓ URM83/I6	Plaque vidéo 2Voice inox grand afficheur perçage T25 - Afficheur graphique 4" - Recherche de noms par liste de noms ou par lettre - Bouton d'appel pour profession libérale ou accueil avec gestion indépendante des sur profil horaire - Perçage pour lecteur T25 (non inclus)	2 fils	encastré	1	P.	-	2 104,05 €
URM83/I6LP	Plaque vidéo 2Voice inox grand afficheur lecteur plat - Afficheur graphique 4" - Recherche de noms par liste de noms ou par lettre - Bouton d'appel pour profession libérale ou accueil avec gestion indépendante des sur profil horaire - Lecteur Vigik plat	2 fils	encastré	1	P.	-	2 775,18 €

Caractéristiques techniques, Conditionnement, Multiple de vente, Unité de facturation, visuels, Euroclasse, DEEE HT, PU HT en Euros et hors DEEE et Eco-mobilier; donnés à titre indicatif et susceptibles de modifications sans préavis, ils ne nous engageant qu'après confirmation expresse. Les prix unitaires indiqués sont ceux des réseaux COAXEL, REXEL et SCT, ils ne s'appliquent pas pour le réseau ESPACE ELEC. ✓ Produit stocké

Pour plus d'informations, consultez votre agence habituelle ou connectez-vous sur notre site internet rexel.fr - N.C-nous contacter.

SÉCURITÉ, COMMUNICATION

PORTIERS COLLECTIFS - PORTIERS À DÉFILEMENT DE NOMS GSM



Innovation exclusive d'Urmet France, Tel2Voice allie la simplicité du système 2Voice à l'interphonie GSM.

Une offre simple de pack matériel + abonnement pour une interphonie connectée hybride gérée en temps réel et à distance.

Tel 2Voice offre le choix d'ouvrir la porte avec :

- un smartphone
- un téléphone fixe
- un moniteur vidéo
- un poste audio

Possibilité de combiner les 4 sur une même installation !

Référence	Désignation	technique d'installation	mode de pose	Unit. fact.	DEEE HT	P.U. HT
URMPCT2V0150/1	Pack Tel2Voice prépayé 1 an Pack composé de : - 1 platine vidéo 2Voice à défilement de noms inox 2 lignes D83/1 - 1 lecteur Vigik/résident au format T25 T25VK2 - 1 centrale gérée par Visiosoftweb en temps réel IPCV1083 - 1 modem paramétré avec abonnement collectif d'1 an pour 50 logements - 1 alimentation 2VOICE 1083/20	autre	encastré	P.	-	2 593,79 €



PORTIERS COLLECTIFS - POSTE AUDIO MAINTENANCE



Référence	Désignation	technique d'installation	Unit. fact.	DEEE HT	P.U. HT
✓ URM1133/15	Poste Universel 5Fils 2Fils Poste dédié à la maintenance des installations 5 fils (4+n), 2 fils (1+n) avec sonnerie électronique ou ronfleur. Compatible avec de très nombreuses marques. Large base permettant de couvrir l'emplacement du poste remplacé.	système multilaire	P.	-	56,56 €



KITS COLLECTIFS AUDIO & VIDÉO - KIT AUDIO PRÉPROGRAMMÉS



Kits prêts-à-poser comprenant :

- 1 plaque de rue à boutons haute résistance en aluminium, étiquettes retro-éclairées, haute luminosité. Changement des étiquettes par l'avant sans démontage de la façade.

Perçage Ø 25 mm pour tête Vigik ou canon PTT.

- le nombre de postes audio ou moniteurs MIRO pré-programmés correspondant au nombre de logements,
- l'électronique
- l'alimentation

Câblage en bus 2 fils non polarisés. Une seule alimentation pour le portier et la gâche.

Référence	Désignation	nombre de téléphones domestiques	Unit. fact.	DEEE HT	P.U. HT
✓ URMKA83/103	Kit audio 2Voice - 3 logements - 1 rangée Bus 2 fils non polarisés	3	P.	-	772,34 €
✓ URMKA83/104	Kit audio 2Voice - 4 logements - 1 rangée Bus 2 fils non polarisés	4	P.	-	837,69 €
✓ URMKA83/105	Kit audio 2Voice - 5 logements - 1 rangée Bus 2 fils non polarisés	5	P.	-	982,19 €
✓ URMKA83/204	Kit audio 2Voice - 4 logements - 2 rangées Bus 2 fils non polarisés	4	P.	-	837,69 €
✓ URMKA83/206	Kit audio 2Voice - 6 logements - 2 rangées Bus 2 fils non polarisés	6	P.	-	1 049,98 €
✓ URMKA83/208	Kit audio 2Voice - 8 logements - 2 rangées Bus 2 fils non polarisés	8	P.	-	1 178,72 €



Caractéristiques techniques, Conditionnement, Multiple de vente, Unité de facturation, visuels, Euroclasse, DEEE HT, PU HT en Euros et hors DEEE et Eco-mobilier; donnés à titre indicatif et susceptibles de modifications sans préavis, ils ne nous engagent qu'après confirmation expresse. Les prix unitaires indiqués sont ceux des réseaux COAXEL, REXEL et SCT, ils ne s'appliquent pas pour le réseau ESPACE ELEC.



Pour plus d'informations, consultez votre agence habituelle ou connectez-vous sur notre site internet rexel.fr - N.C-nous consulter.

SONORISATION

INTERPHONIE
ESPACES SÉCURISÉS

BATTERIES

VIDÉO SURVEILLANCE

ANTENNES

TÉLÉPHONIE

ÉMISSION RÉCEPTION

PORTIERS

PORTIERS COLLECTIFS

KITS COLLECTIFS AUDIO & VIDÉO - KIT VIDÉO PRÉPROGRAMMÉS



Kits prêts-à-poser comprenant :

- 1 plaque de rue à boutons haute résistance en aluminium, étiquettes retro-éclairées, haute luminosité. Changement des étiquettes par l'avant sans démontage de la façade.
Perçage Ø 25 mm pour tête Vigik ou canon PTT.

- le nombre de postes audio ou moniteurs MIRO pré-programmés correspondant au nombre de logements,

- l'électronique

- l'alimentation

Câblage en bus 2 fils non polarisés. Une seule alimentation pour le portier et la gâche.

SÉCURITÉ, COMMUNICATION

Référence	Désignation	nombre de téléphones domestiques	Image	Mult. vente	Unit. fact.	DEEE HT	P.U. HT
✓ URMKV83/103	Kit vidéo 2Voice - 3 logements - 1 rangées Bus 2 fils non polarisés	3		1	P.	-	2 459,43 €
✓ URMKV83/104	Kit vidéo 2Voice - 4 logements - 1 rangées Bus 2 fils non polarisés	4		1	P.	-	2 735,61 €
✓ URMKV83/105	Kit vidéo 2Voice - 5 logements - 1 rangées Bus 2 fils non polarisés	5		1	P.	-	3 051,24 €
✓ URMKV83/204	Kit vidéo 2Voice - 4 logements - 2 rangées Bus 2 fils non polarisés	4		1	P.	-	2 817,69 €
✓ URMKV83/206	Kit vidéo 2Voice - 6 logements - 2 rangées Bus 2 fils non polarisés	6		1	P.	-	3 481,44 €
URMKV83/208	Kit vidéo 2Voice - 8 logements - 2 rangées Bus 2 fils non polarisés	8		1	P.	-	4 009,73 €
URMKV83/210	Kit vidéo 2Voice - 10 logements - 2 rangées Bus 2 fils non polarisés	10		1	P.	-	4 822,49 €

GB2



Tous les produits de la gamme GB2 sont basés sur un bus de communication intelligent dérivé du BUS KNX, chacun des produits GB2 étant doté d'un processeur d'analyse et de commande. Les produits GB2 communiquent ainsi en permanence entre eux (groupe vidéo, alimentation, poste intérieur, modules accessoires...) simplifiant ainsi la mise en œuvre pour l'installateur et l'utilisation pour le résident. Le BUS GB2 ne se limite pas aux fonctions traditionnelles de l'interphonie, il permet également de proposer des offres complémentaires aussi bien en individuel qu'en collectif : transfert d'appel GSM ou RTC, mémoire vidéo, caméras de vidéoprotection.

GB2 - KITS COLLECTIFS - PACKS GB2 AUDIO



Kit complet prêt à fonctionner avec platine pré-câblée et postes audio programmés

Parfaitement adapté au petit collectif

Platine de rue monobloc GTV62 en aluminium de 5 mm d'épaisseur fixée par des vis anti-vandales, avec leds de signalisation et synthèse vocale

Bouton d'appel en aluminium avec porte-étiquettes retro-éclairés bleu

Pré-perçée canon PTT ou lecteur VIGIK® (non fournis) et livrée avec obturateur

Système audio par bus intelligent GB2 2 fils non polarisés

Postes audio à combiné G T 562 avec appel palier et commande additionnelle

Alimentation standard GB2

Référence	Désignation	technique d'installation	mode de pose de la station extérieure	nombre de téléphones domestiques	matériau de la station intérieure	Image	Mult. vente	Unit. fact.	DEEE HT	P.U. HT
BIT6KA62/204	Kit 4 appels audio avec platine de rue aluminium 5mm GTV62 Kit 4 appels audio avec platine de rue aluminium 5mm GTV62 - Groupe audio G EL 642 GB2 - Alimentation DIN 28V G FA GB2/B - Combinés audio G TS62	2 fils	encastré	4	aluminium		1	P.	-	802,86 €
BIT6KA62/206	Kit 6 appels audio avec platine de rue aluminium 5mm GTV62 Kit 6 appels audio avec platine de rue aluminium 5mm GTV62 - Groupe audio G EL 642 GB2 - Alimentation DIN 28V G FA GB2/B - Combinés audio G TS62	2 fils	encastré	6	aluminium		1	P.	-	954,78 €

Caractéristiques techniques, Conditionnement, Multiple de vente, Unité de facturation, visuels, Euroclasse, DEEE HT, PU HT en Euros et hors DEEE et Eco-mobilier; donnés à titre indicatif et susceptibles de modifications sans préavis, ils ne nous engageant qu'après confirmation expresse. Les prix unitaires indiqués sont ceux des réseaux COAXEL, REXEL et SCT, ils ne s'appliquent pas pour le réseau ESPACE ELEC.

Pour plus d'informations, consultez votre agence habituelle ou connectez-vous sur notre site internet rexel.fr - N.C.-nous consulter.



GB2 - KITS COLLECTIFS - PACKS GB2 AUDIO



Référence	Désignation	technique d'installation	mode de pose de la station extérieure	nombre de téléphones domestiques	matériau de la station intérieure		Unit. vente	Unit. fact.	DEEE HT	P.U. HT
BIT6KA62/208	Kit 8 appels audio avec platine de rue aluminium 5mm GTV62 Kit 8 appels audio avec platine de rue aluminium 5mm GTV62 - Groupe audio G EL 642 GB2 - Alimentation DIN 28V G FA GB2/B - Combinés audio G T562	2 fils	encastré	8	aluminium		1	P.	-	1 048,00 €
BIT6KA62/210	Kit 10 appels audio avec platine de rue aluminium 5mm GTV62 Kit 10 appels audio avec platine de rue aluminium 5mm GTV62 - Groupe audio G EL 642 GB2 - Alimentation DIN 28V G FA GB2/B - Combinés audio G T562	2 fils	encastré	10	aluminium		1	P.	-	1 192,00 €
BIT6KA62/212	Kit 12 appels audio avec platine de rue aluminium 5mm GTV62 Kit 12 appels audio avec platine de rue aluminium 5mm GTV62 - Groupe audio G EL 642 GB2 - Alimentation DIN 28V G FA GB2/B - Combinés audio G T562	2 fils	encastré	12	aluminium		1	P.	-	1 336,00 €
BIT6KA62/214	Kit 14 appels audio avec platine de rue aluminium 5mm GTV62 Kit 14 appels audio avec platine de rue aluminium 5mm GTV62 - Groupe audio G EL 642 GB2 - Alimentation DIN 28V G FA GB2/B - Combinés audio G T562	2 fils	encastré	14	aluminium		1	P.	-	1 536,00 €

GB2 - KITS COLLECTIFS - PACKS GB2 VIDEO



Kits collectifs vidéo BUS 2 fils GB2 de 4 à 14 logements comprenant :
1 platine de rue vidéo à encastrer pré-câblée avec leds et synthèse vocale
Prédisposition VIGIK avec obturateur
Des moniteurs vidéo couleur mains-libres VESTA 2 taille écran 4,3" pré-programmés avec boucle magnétique
1 alimentation GB2

Référence	Désignation	technique d'installation	mode de pose de la station extérieure	mains libres	propriété du système d'image	diagonale de l'écran en pouces	nombre de téléphones domestiques	matériau de la station intérieure		Unit. vente	Unit. fact.	DEEE HT	P.U. HT
BIT6KV62/204	Kit 4 appels vidéo avec platine de rue alu 5mm GTV62 Kit 4 appels vidéo avec platine de rue alu 5mm GTV62 - Groupe audio/vidéo couleur G EL 632 GB2/B - Alimentation DIN 28V G FA GB2/B - Répartiteurs G D2L GB2 - Moniteurs vidéo couleur mains libres G VESTA2SE GB2/H	2 fils	encastré	Oui	couleur	4,3	4	aluminium		1	P.	-	1 698,00 €
BIT6KV62/206	Kit 6 appels vidéo avec platine de rue alu 5mm GTV62 Kit 6 appels vidéo avec platine de rue alu 5mm GTV62 - Groupe audio/vidéo couleur G EL 632 GB2/B - Alimentation DIN 28V G FA GB2/B - Répartiteurs G D2L GB2 - Moniteurs vidéo couleur mains libres G VESTA2SE GB2/H	2 fils	encastré	Oui	couleur	4,3	6	aluminium		1	P.	-	2 202,00 €
BIT6KV62/208	Kit 8 appels vidéo avec platine de rue alu 5mm GTV62 Kit 8 appels vidéo avec platine de rue alu 5mm GTV62 - Groupe audio/vidéo couleur G EL 632 GB2/B - Alimentation DIN 28V G FA GB2/B - Répartiteurs G D2L GB2 - Moniteurs vidéo couleur mains libres G VESTA2SE GB2/H	2 fils	encastré	Oui	couleur	4,3	8	aluminium		1	P.	-	2 707,00 €
BIT6KV62/210	Kit 10 appels vidéo avec platine de rue alu 5mm GTV62 Kit 10 appels vidéo avec platine de rue alu 5mm GTV62 - Groupe audio/vidéo couleur G EL 632 GB2/B - Alimentation DIN 28V G FA GB2/B - Répartiteurs G D2L GB2 - Moniteurs vidéo couleur mains libres G VESTA2SE GB2/H	2 fils	encastré	Oui	couleur	4,3	10	aluminium		1	P.	-	3 212,00 €
BIT6KV62/212	Kit 12 appels vidéo avec platine de rue alu 5mm GTV62 Kit 12 appels vidéo avec platine de rue alu 5mm GTV62 - Groupe audio/vidéo couleur G EL 632 GB2/B - Alimentation DIN 28V G FA GB2/B - Répartiteurs G D2L GB2 - Moniteurs vidéo couleur mains libres G VESTA2SE GB2/H	2 fils	encastré	Oui	couleur	4,3	12	aluminium		1	P.	-	3 717,00 €
BIT6KV62/214	Kit 14 appels vidéo avec platine de rue alu 5mm GTV62 Kit 14 appels vidéo avec platine de rue alu 5mm GTV62 - Groupe audio/vidéo couleur G EL 632 GB2/B - Alimentation DIN 28V G FA GB2/B - Répartiteurs G D2L GB2 - Moniteurs vidéo couleur mains libres G VESTA2SE GB2/H	2 fils	encastré	Oui	couleur	4,3	14	aluminium		1	P.	-	4 293,00 €

Caractéristiques techniques, Conditionnement, Multiple de vente, Unité de facturation, visuels, Euroclasse, DEEE HT, PU HT en Euros et hors DEEE et Eco-mobilier; donnés à titre indicatif et susceptibles de modifications sans préavis, ils ne nous engagent qu'après confirmation expresse. Les prix unitaires indiqués sont ceux des réseaux COAXEL, REXEL et SCT, ils ne s'appliquent pas pour le réseau ESPACE ELEC.
Pour plus d'informations, consultez votre agence habituelle ou connectez-vous sur notre site internet rexel.fr - N.C-nous consulter.

✓ Produit stocké

SONORISATION

INTERPHONIE
ESPACES SÉCURISÉS

BATTERIES

VIDÉO SURVEILLANCE

ANTENNES

TÉLÉPHONIE

ÉMISSION RÉCEPTION

PORTIERS

PORTIERS COLLECTIFS

T-LINE



Idéal pour le SAV et le remplacement des combinés audio ancienne génération 2 et 5 fils.

Référence	Désignation	technique d'installation	qualité du matériau	couleur du téléphone domestique	Mult. vente	Unit. fact.	DEEE HT	P.U. HT
✓ 1 BITUAV1407/010	Poste universel analogique (1+N/4+n) ronfleur ou électronique Réglages phonies montante et descendante pour s'adapter à l'impédance du micro HP de l'installation.	système 1+n	ABS	blanc	1	P.	-	41,00 €

PLATINES TÉLÉPHONIQUES

TLI



Économique et performante.

Référence	Désignation	mode de pose	nombre de touches d'appel	matériau	Mult. vente	Unit. fact.	DEEE HT	P.U. HT
✓ 1 AIPTL1	TLI11 PLAT.TELEPHONE 1BP Platine téléphone encastrée aluminium 1 bouton, analogique, synthèse vocale programmation 4 N° jour & 4 N° nuit par horloge (non fournie)	encastré	1	aluminium	1	P.	-	955,65 €

TERTIAIRE

PACK EASY



Le PACK EASY est une solution d'interphonie packagée, complète et prête à l'emploi, répondant aux besoins des établissements du petit et moyen tertiaire (établissements scolaires, administrations, bureaux, commerces, hôtels, Ehpad, banques, assurances ...).

PACK VIDÉOPHONIE :

Une solution Plug & Play :

- Le portier est pré-paramétré en usine pour pouvoir appeler le moniteur de réception.
- Les 2 postes sont directement alimentés (PoE) par le switch.

Une solution conforme à la « loi accessibilité aux personnes handicapées » :

- Le portier dispose d'une caméra vidéo couleur grand angle permettant au personnel de l'établissement de visualiser le visiteur (en l'absence d'une vision directe).
- 3 pictogrammes PHMR visualisables avec leds de couleur indiquent l'état de fonctionnement (appel en cours, communication, porte ouverte).
- Des messages sonores de tranquillisation accompagnant ces 3 phases.
- Une boucle à induction auditive est directement intégrée au portier.

Une sécurité optimale :

- En plus de la levée de doute vidéo issue de la caméra du portier, le moniteur de réception dispose d'une nouvelle fonctionnalité CCTV, qui permet de récupérer des flux vidéo de caméras IP externes, en communication et hors communication, permettant ainsi un renforcement de la sécurité des sites.

Possibilité de recevoir les appels de votre portier directement sur votre Smartphone ou tablette :

- CASTEL SIP est une solution de vidéophonie pour Smartphone et tablette qui vous permet de recevoir vos appels et d'ouvrir la porte où que vous soyez (via Wi-Fi ou 3G/4G).
- La solution offre ainsi une sécurité et une qualité de service optimales et vous permet de rester connecté à votre interphone.
- Simple d'utilisation et intuitive, l'application est compatible iPhone®, iPad®, ainsi que Smartphones et tablettes fonctionnant sous Android®.



Référence	Désignation	Mult. vente	Unit. fact.	DEEE HT	P.U. HT
✓ 1 CST560.8900	PACK EASY Le pack se compose d'un portier audio vidéo antivandale 1 bouton d'appel, d'un moniteur de réception audio vidéo muni d'un écran tactile TFT couleur 7 pouces et d'un switch permettant la mise en réseau IP du portier et du moniteur.	1	P.	-	2 760,00 €

Caractéristiques techniques, Conditionnement, Multiple de vente, Unité de facturation, visuels, Euroclasse, DEEE HT, PU HT en Euros et hors DEEE et Eco-mobilier; donnés à titre indicatif et susceptibles de modifications sans préavis, ils ne nous engageant qu'après confirmation expresse. Les prix unitaires indiqués sont ceux des réseaux COAXEL, REXEL et SCT, ils ne s'appliquent pas pour le réseau ESPACE ELEC. ✓ Produit stocké

Pour plus d'informations, consultez votre agence habituelle ou connectez-vous sur notre site internet rexel.fr - N.C.-nous consulter.

Pionnier dans l'interphonie IP, CASTEL fait évoluer sa gamme historique XELLIP et lance la toute dernière génération d'interphones Full IP/SIP avec un nouveau design et surtout de nombreuses innovations technologiques.

- Qualité audio HiFi
- Design et robustesse
- Full IP / SIP natif
- Qualité vidéo HD - grand angle 170° (ONVIF)
- Une connectique complète
- Réception d'appel multi support
- Interopérabilité avec l'écosystème Sécurité
- Une solution conforme à la « loi accessibilité aux personnes handicapées »

Cette nouvelle gamme permet de répondre à tous les besoins avec plus de 30 modèles disponibles (de 1 à 10 boutons d'appel, avec clavier, défilement de noms et écran couleur, avec ou sans caméra vidéo, avec lecteur de contrôle d'accès...).

XELLIP - PORTIERS IP AUDIO

Référence	Désignation	Image	Multi. vente	Unit. fact.	DEEE HT	P.U. HT
CSTS90.0000	<p>XE AUDIO 1B</p> <ul style="list-style-type: none"> - Face avant anti-vandale inox 316 L - Communications Full Duplex puissance 10 W - 1 bouton d'appel et étiquette rétroéclairée - 3 leds loi Handicap - Boucle à induction intégrée - Indice de protection IP65 - IK09 - 2 RJ45 (fonction switch), port USB, bus RS485, 2 entrées, 2 relais - Alimentation PoE (ou externe optionnelle réf. CST110.9000 ou CST110.9100) - H 280 mm x L 145 mm x P 2 mm (en encastré avec fond P 61 mm) - H 280 mm x L 145 mm x P 63 mm (en saillie) - Existe aussi en version WiFi (option module WiFi et antenne réf. CST500.9300) 		1	P.	-	1 098,00 €

XELLIP - PORTIERS IP AUDIO VIDÉO

Référence	Désignation	Image	Multi. vente	Unit. fact.	DEEE HT	P.U. HT
✓ CSTS90.2000	<p>XE VIDEO 1B</p> <ul style="list-style-type: none"> - Face avant anti-vandale inox 316 L - Caméra vidéo couleur HD grand angle 170° (ONVIF) - Communications Full Duplex puissance 10 W - 1 bouton d'appel et étiquette rétroéclairée - 3 leds loi Handicap - Boucle à induction intégrée - Indice de protection IP65 - IK09 - 2 RJ45 (fonction switch), port USB, bus RS485, 2 entrées, 2 relais - Alimentation PoE (ou externe optionnelle réf. CST110.9000 ou CST110.9100) - H 280 mm x L 145 mm x P 2 mm (en encastré avec fond P 61 mm) - H 280 mm x L 145 mm x P 63 mm (en saillie) - Existe aussi en version WiFi (option module WiFi et antenne réf. CST500.9300) 		1	P.	-	1 914,00 €
CSTS90.2600	<p>XE VIDEO 1B CLAV</p> <ul style="list-style-type: none"> - Face avant anti-vandale inox 316 L - Caméra vidéo couleur HD grand angle 170° (ONVIF) - Communications Full Duplex puissance 10 W - 1 bouton d'appel et étiquette rétroéclairée - Clavier numérique pour numérotation et composition d'un code d'accès, touches braille - 3 leds loi Handicap - Boucle à induction intégrée - Indice de protection IP65 - IK08 - 2 RJ45 (fonction switch), port USB, bus RS485, 2 entrées, 2 relais - Alimentation PoE (ou externe optionnelle réf. CST110.9000 ou CST110.9100) - H 375 mm x L 145 mm x P 2 mm (en encastré avec fond P 61 mm) - H 375 mm x L 145 mm x P 63 mm (en saillie) - Existe aussi en version WiFi (option module WiFi et antenne réf. CST500.9300) 		1	P.	-	2 418,00 €
CSTS90.5000	<p>XE PAD VIDEO 1B</p> <ul style="list-style-type: none"> - Face avant anti-vandale inox 316 L - Caméra vidéo couleur HD grand angle 170° (ONVIF) - Communications Full Duplex puissance 10 W - 1 bouton d'appel et étiquette rétroéclairée - 3 touches pour le défilement de noms - Ecran couleur 2,8 pouces TFT 240x320 - 3 pictogrammes loi Handicap visualisables sur l'écran - Boucle à induction intégrée - Indice de protection IP65 - IK08 - 2 RJ45 (fonction switch), port USB, bus RS485, 2 entrées, 2 relais - Alimentation PoE (ou externe optionnelle réf. CST110.9000 ou CST110.9100) - H 375 mm x L 145 mm x P 2 mm (en encastré avec fond P 61 mm) - H 375 mm x L 145 mm x P 63 mm (en saillie) - Existe aussi en version WiFi (option module WiFi et antenne réf. CST500.9300) 		1	P.	-	2 418,00 €
CSTS90.5200	<p>XE PAD VIDEO CLAV</p> <ul style="list-style-type: none"> - Face avant anti-vandale inox 316 L - Caméra vidéo couleur HD grand angle 170° (ONVIF) - Communications Full Duplex puissance 10 W - Clavier numérique pour numérotation et composition d'un code d'accès, touches braille - 3 touches pour le défilement de noms - Ecran couleur 2,8 pouces TFT 240x320 - 3 pictogrammes loi Handicap visualisables sur l'écran - Boucle à induction intégrée - Indice de protection IP65 - IK08 - 2 RJ45 (fonction switch), port USB, bus RS485, 2 entrées, 2 relais - Alimentation PoE (ou externe optionnelle réf. CST110.9000 ou CST110.9100) - H 375 mm x L 145 mm x P 2 mm (en encastré avec fond P 61 mm) - H 375 mm x L 145 mm x P 63 mm (en saillie) - Existe aussi en version WiFi (option module WiFi et antenne réf. CST500.9300) 		1	P.	-	2 610,00 €

Caractéristiques techniques, Conditionnement, Multiple de vente, Unité de facturation, visuels, Euroclasse, DEEE HT, PU HT en Euros et hors DEEE et Eco-mobilier; donnés à titre indicatif et susceptibles de modifications sans préavis, ils ne nous engagent qu'après confirmation expresse. Les prix unitaires indiqués sont ceux des réseaux COAXEL, REXEL et SCT, ils ne s'appliquent pas pour le réseau ESPACE ELEC. ✓ Produit stocké

Pour plus d'informations, consultez votre agence habituelle ou connectez-vous sur notre site internet rexel.fr - N.C-nous consulter.

PORTIERS

TERTIAIRE

XELLIP - PORTIERS IP AVEC LECTEUR DE CONTRÔLE D'ACCÈS



Référence	Désignation	Multi. vente	Unit. fact.	DEEE HT	P.U. HT
CST590.6600	<p>XE VIDEO 1B MI/C</p> <ul style="list-style-type: none"> - Face avant anti-vandale inox 316 L - Lecteur 13,56 MHz Mifare® n° de série et 2 leds (verte : accès autorisé, rouge : accès refusé) - Caméra vidéo couleur HD grand angle 170° (ONVIF) - Communications Full Duplex puissance 10 W - 1 bouton d'appel et étiquette rétroéclairée - 3 leds loi Handicap - Boucle à induction intégrée - Indice de protection IP65 - IK08 - 2 RJ45 (fonction switch), port USB, bus RS485, 2 entrées, 2 relais - Alimentation PoE (ou externe optionnelle réf. CST110.9000 ou CST110.9100) - H 375 mm x L 145 mm x P 2 mm (en encastré avec fond P 61 mm) - H 375 mm x L 145 mm x P 63 mm (en saillie) - Existe aussi en version 13,56 MHz Mifare® secteur (réf. CST590.6700) et 13,56 MHz Mifare® Desfire® (CST590.6800) 	1	P.	-	2 136,00 €

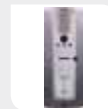

XELLIP - PORTIERS IP AVEC LECTEUR BLUETOOTH

Référence	Désignation	Multi. vente	Unit. fact.	DEEE HT	P.U. HT
CST590.6400	<p>XE AUDIO 1B BLE</p> <ul style="list-style-type: none"> - Face avant anti-vandale inox 316 L - Lecteur Bluetooth et 2 leds (verte : accès autorisé, rouge : accès refusé) - Communications Full Duplex puissance 10 W - 1 bouton d'appel et étiquette rétroéclairée - 3 leds loi Handicap - Boucle à induction intégrée - Indice de protection IP65 - IK08 - 2 RJ45 (fonction switch), port USB, bus RS485, 2 entrées, 2 relais - Alimentation PoE (ou externe optionnelle réf. CST110.9000 ou CST110.9100) - H 375 mm x L 145 mm x P 2 mm (en encastré avec fond P 61 mm) - H 375 mm x L 145 mm x P 63 mm (en saillie) 	1	P.	-	1 710,00 €
CST590.6900	<p>XE VIDEO 1B BLE</p> <ul style="list-style-type: none"> - Face avant anti-vandale inox 316 L - Lecteur Bluetooth et 2 leds (verte : accès autorisé, rouge : accès refusé) - Caméra vidéo couleur HD grand angle 170° (ONVIF) - Communications Full Duplex puissance 10 W - 1 bouton d'appel et étiquette rétroéclairée - 3 leds loi Handicap - Boucle à induction intégrée - Indice de protection IP65 - IK08 - 2 RJ45 (fonction switch), port USB, bus RS485, 2 entrées, 2 relais - Alimentation PoE (ou externe optionnelle réf. CST110.9000 ou CST110.9100) - H 375 mm x L 145 mm x P 2 mm (en encastré avec fond P 61 mm) - H 375 mm x L 145 mm x P 63 mm (en saillie) 	1	P.	-	2 256,00 €
CST590.6000	<p>XE VIDEO 2B BLE</p> <ul style="list-style-type: none"> - Face avant anti-vandale inox 316 L - Lecteur Bluetooth et 2 leds (verte : accès autorisé, rouge : accès refusé) - Caméra vidéo couleur HD grand angle 170° (ONVIF) - Communications Full Duplex puissance 10 W - 2 boutons d'appel et étiquettes rétroéclairées - 3 leds loi Handicap - Boucle à induction intégrée - Indice de protection IP65 - IK08 - 2 RJ45 (fonction switch), port USB, bus RS485, 2 entrées, 2 relais - Alimentation PoE (ou externe optionnelle réf. CST110.9000 ou CST110.9100) - H 375 mm x L 145 mm x P 2 mm (en encastré avec fond P 61 mm) - H 375 mm x L 145 mm x P 63 mm (en saillie) 	1	P.	-	2 292,00 €
CST590.7900	<p>XE PAD VIDEO BLE</p> <ul style="list-style-type: none"> - Face avant anti-vandale inox 316 L - Lecteur Bluetooth et 2 leds (verte : accès autorisé, rouge : accès refusé) - Caméra vidéo couleur HD grand angle 170° (ONVIF) - Communications Full Duplex puissance 10 W - 3 touches pour le défilement de noms - Ecran couleur 2,8 pouces TFT 240x320 - 3 pictogrammes loi Handicap visualisables sur l'écran - Boucle à induction intégrée - Indice de protection IP65 - IK08 - 2 RJ45 (fonction switch), port USB, bus RS485, 2 entrées, 2 relais - Alimentation PoE (ou externe optionnelle réf. CST110.9000 ou CST110.9100) - H 375 mm x L 145 mm x P 2 mm (en encastré avec fond P 61 mm) - H 375 mm x L 145 mm x P 63 mm (en saillie) 	1	P.	-	2 544,00 €

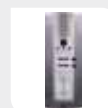

XELLIP - POSTES CHEFS DE RÉCEPTION

Référence	Désignation	Multi. vente	Unit. fact.	DEEE HT	P.U. HT
CST500.2000	<p>XE DESK-GRAPH-P</p> <ul style="list-style-type: none"> - Afficheur graphique 128x64 rétro-éclairé - Clavier numérique et touches de fonctions - 4 touches programmables - Boîtier en ABS, avec accrochage mural ou sur pied (en zamac) - Indice de protection IP40 - Alimentation PoE (ou externe optionnelle réf. CST540.6000) - H 255 mm x L 127 mm x P 47 mm (avec pied H 255 mm x L 127 mm x P 155 mm) - Existe aussi en version WiFi (option module WiFi et antenne réf. CST500.9300) 	1	P.	-	1 296,00 €

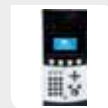

Caractéristiques techniques, Conditionnement, Multiple de vente, Unité de facturation, visuels, Euroclasse, DEEE HT, PU HT en Euros et hors DEEE et Eco-mobilier; donnés à titre indicatif et susceptibles de modifications sans préavis, ils ne nous engagent qu'après confirmation expresse. Les prix unitaires indiqués sont ceux des réseaux COAXEL, REXEL et SCT, ils ne s'appliquent pas pour le réseau ESPACE ELEC. ✔ Produit stocké

Pour plus d'informations, consultez votre agence habituelle ou connectez-vous sur notre site internet rexel.fr - N.C=nous consulter.

XELLIP - MONITEUR DE RÉCEPTION (PETIT TERTIAIRE / PLATEAUX DE BUREAU)



Référence	Désignation	Mult. vente	Unit. fact.	DEEE HT	P.U. HT
✓ CST500.8000	XE MONITOR-P - Ecran tactile TFT couleur 7 pouces - 4 touches de fonctions - Boîtier en ABS, avec accrochage mural ou sur pied (en option réf. CST540.8000) - Indice de protection IP40 - Alimentation PoE (ou externe optionnelle réf. CST110.9000) - H 169 mm x L 210 mm x P 37 mm	1	P.	-	1 188,00 €
CST500.8100	XE MONITOR CCTV - Ecran tactile TFT couleur 7 pouces - Permet de visualiser des caméras IP externes - 4 touches de fonctions - Boîtier en ABS, avec accrochage mural ou sur pied (en option réf. CST540.8000) - Indice de protection IP40 - Alimentation PoE (ou externe optionnelle réf. CST110.9000) - H 169 mm x L 210 mm x P 37 mm	1	P.	-	1 800,00 €

XELLIP - LOGICIELS ET APPLICATIONS PC



Référence	Désignation	Mult. vente	Unit. fact.	DEEE HT	P.U. HT
✓ CST540.1000	XELLIP MEDIA - Softphone qui transforme votre PC en un poste SIP complet - Communication audio vidéo avec un poste de la gamme XELLIP ou CAP IP, ou tout autre poste supportant le protocole SIP - Enregistrement sur un serveur SIP ou fonctionnement en Stand-Alone - Fonctions avancées (transfert d'appel, renvoi d'appel, décroché automatique, gestion d'un annuaire de contact SIP, possibilité de gérer une webcam, commande de gâche d'ouverture de porte liée à un portier ...)	1	P.	-	702,00 €

CASTEL SIP



Avec CASTEL SIP, solution de vidéophonie SIP pour Smartphone et tablette, simplifiez-vous l'interphonie et entrez dans le monde de la mobilité SIP. Recevez les appels de votre portier directement sur votre Smartphone ou tablette, et ouvrez la porte où que vous soyez (via Wi-Fi ou 3G/4G). CASTEL propose des solutions packagées prêtes à l'emploi, avec portier Full IP/SIP pré-paramétré (différents modèles), l'application, l'hébergement sur notre serveur SIP (Castel Cloud), l'assistance téléphonique gratuite.

Référence	Désignation	Mult. vente	Unit. fact.	DEEE HT	P.U. HT
CST560.8000	PACK SIP V1B - Portier audio vidéo Full IP/SIP 1 bouton d'appel conforme loi Handicap - alimentation PoE - Application CASTEL SIP : softphone d'interphonie SIP pour smartphones et tablettes (iPhone®, iPad® et Android®) - 2 extensions SIP : pour le portier et un Smartphone ou tablette - Pré-paramétrage en usine de votre portier + 1H d'assistance téléphonique	1	P.	-	2 064,00 €
CST560.8400	PACK SIP VPAD - Portier audio vidéo Full IP/SIP à défilement de noms et 1 bouton d'appel conforme loi Handicap - alimentation PoE - Application CASTEL SIP : softphone d'interphonie SIP pour smartphones et tablettes (iPhone®, iPad® et Android®) - 10 extensions SIP : pour le portier et neuf Smartphones ou tablettes - Pré-paramétrage en usine de votre portier + 1H d'assistance téléphonique	1	P.	-	2 664,00 €
CST560.8800	PACK V1B SIP M/C - Portier audio vidéo Full IP/SIP 1 bouton d'appel conforme loi Handicap avec lecteur Mifare - alimentation PoE + 5 badges porte clé Mifare - Application CASTEL SIP : softphone d'interphonie SIP pour smartphones et tablettes (iPhone®, iPad® et Android®) - 2 extensions SIP : pour le portier et un Smartphone ou tablette - Pré-paramétrage en usine de votre portier + 1H d'assistance téléphonique	1	P.	-	2 424,00 €
CST560.8500	PACK SIP 1 EXT - 1 extension SIP supplémentaire (uniquement avec les packs ci-dessus)	1	P.	-	168,00 €

CAPH - PORTIERS TÉLÉPHONIQUES AUDIO / AUDIO VIDÉO



Des portiers de contrôle d'accès sur installation téléphonique conformes à la « loi accessibilité aux personnes handicapées ».

Référence	Désignation	Mult. vente	Unit. fact.	DEEE HT	P.U. HT
✓ CST660.0000	CAPH 1B - Face avant anti-vandale inox 316 L - 1 bouton d'appel et étiquette - 3 leds loi Handicap - Boucle à induction intégrée - Indice de protection IP64 - IK09 - Alimentation fournie par l'interface - H 250 mm x L 135 mm x P 14,5 mm (en encastré avec fond P 40 mm) - H 250 mm x L 135 mm x P 54,5 mm (en saillie) - Prévoir interface IPS2 (réf. CST650.1000) permettant de gérer 1 ou 2 portiers	1	P.	-	486,00 €
CST660.6000	CAPH V1B - Face avant anti-vandale inox 316 L - Caméra vidéo couleur intégrée - 1 bouton d'appel et étiquette - 3 leds loi Handicap - Boucle à induction intégrée - Indice de protection IP64 - IK09 - Alimentation fournie par l'interface - H 250 mm x L 135 mm x P 14,5 mm (en encastré avec fond P 40 mm) - H 250 mm x L 135 mm x P 54,5 mm (en saillie) - Prévoir interface IPS2 (réf. CST650.1000) permettant de gérer 1 ou 2 portiers	1	P.	-	912,00 €

Caractéristiques techniques, Conditionnement, Multiple de vente, Unité de facturation, visuels, Euroclasse, DEEE HT, PU HT en Euros et hors DEEE et Eco-mobilier; donnés à titre indicatif et susceptibles de modifications sans préavis, ils ne nous engagent qu'après confirmation expresse. Les prix unitaires indiqués sont ceux des réseaux COAXEL, REXEL et SCT, ils ne s'appliquent pas pour le réseau ESPACE ELEC.

✓ Produit stocké

Pour plus d'informations, consultez votre agence habituelle ou connectez-vous sur notre site internet rexel.fr - N.C-nous consulter.

SONORISATION

INTERPHONIE
ESPACES SÉCURISÉS

BATTERIES

VIDÉO SURVEILLANCE

ANTENNES

TÉLÉPHONIE

ÉMISSION RÉCEPTION

PORTIERS

TERTIAIRE

CAPH - PORTIERS TÉLÉPHONIQUE AUDIO / AUDIO VIDÉO

Référence	Désignation	Mult. vente	Unit. fact.	DEEE HT	P.U. HT
CST660.6600	<p>CAPH V18 CLAV</p> <ul style="list-style-type: none"> - Face avant anti-vandale inox 316 L - Caméra vidéo couleur intégrée - 1 bouton d'appel et étiquette - Clavier numérique pour numérotation et composition d'un code d'accès - 3 leds loi Handicap - Boucle à induction intégrée - Indice de protection IP64 - IK08 - Alimentation fournie par l'interface - H 350 mm x L 135 mm x P 14,5 mm (en encastré avec fond P 40 mm) - H 350 mm x L 135 mm x P 54,5 mm (en saillie) - Prévoir interface IPS2 (réf. CST650.1000) permettant de gérer 1 ou 2 portiers 	1	P.	-	1284,00 €

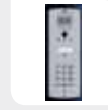

CAPH - PORTIERS TÉLÉPHONIQUE - INTERFACES



Référence	Désignation	Mult. vente	Unit. fact.	DEEE HT	P.U. HT
✓ CST650.1000	<p>IPS2</p> <ul style="list-style-type: none"> - Gestion de 1 ou 2 portiers - Commande d'ouverture de gâche par poste téléphonique - Appel direct et renvoi d'appel - 7 messages vocaux personnalisables - Fonction réduction de bruit ambiant - Alimentation 28V fournie - H 210 mm x L 160 mm x P 80 mm 	1	P.	-	462,00 €



CONTRÔLES D'ACCÈS



ESABORA Tarif

INTÉGREZ VOS REMISES & PRIX NETS

- Moteur de recherche
- Export de données
- Prix personnalisés
- Actualisation en ligne

Notre solution en vidéo sur www.esabora-digital-services.com

Ta

CLAVIERS À CODES

SÉRIE AC



Utilisation extérieure et intérieure

- Alimentation 12 V / 24 V continu ou alternatif
- 2 relais (NO/NF) 1 A sous 24 Vac-dc ou 2 A sous 12 Vac-dc
- 60 codes sur relais N° 1 / 40 codes sur relais N° 2
- Touches rétro-éclairées et bip de fonctionnement
- Commande d'ouverture de porte par la touche "0" du clavier (horloge à prévoir).

Référence	Désignation	mode de pose	nombre max. de portes	hauteur (mm)	largeur (mm)	Mult. vente	Unit. fact.	DEEE HT	P.U. HT
✓ 1 AIPAC10S	<p>AC10S CLAV.SAILLIE 100 CODES</p> <p>AC10S: Clavier saillie rétro éclairé 100 codes 2 relais 12/24 VCA-CC</p>	apparent	2	125	98	1	P.	-	255,52 €
✓ 2 AIPAC10F	<p>AC10F CLAV.ENC.100 CODES</p> <p>AC10F: Clavier encastré rétro éclairé 100 codes 2 relais 12/24 VCA-CC</p>	encastré	2	132	117	1	P.	-	282,16 €

TERCODE



Référence	Désignation	mode de pose	indice de protection (IP)	Mult. vente	Unit. fact.	DEEE HT	P.U. HT
✓ 1 TIC005292	<p>CLAVIER CODE SAILLIE</p> <p>Programmation directe par le clavier. Touches métalliques rétro éclairées. 50 codes 2 relais. Dimensions: 140x85x28mm. Alimentation 8 à 48V AC/CC</p>	apparent	IP54	1	P.	-	285,99 €

Caractéristiques techniques, Conditionnement, Multiple de vente, Unité de facturation, visuels, Euroclasse, DEEE HT, PU HT en Euros et hors DEEE et Eco-mobilier; donnés à titre indicatif et susceptibles de modifications sans préavis, ils ne nous engageant qu'après confirmation expresse. Les prix unitaires indiqués sont ceux des réseaux COAXEL, REXEL et SCT, ils ne s'appliquent pas pour le réseau ESPACE ELEC. ✓ Produit stocké

Pour plus d'informations, consultez votre agence habituelle ou connectez-vous sur notre site internet rexel.fr - N.C-nous consulter.

TERCODE



Référence	Désignation	mode de pose	indice de protection (IP)	Mult. vente	Unit. fact.	DEEE HT	P.U. HT
✓ 2 TIC005310	CLAVIER CODE RETROECLAIRARGENT Clavier codé à encastrer rétro-éclairé sans emplacement T25 - Universel, s'installe à l'intérieur de la plupart des boîtes d'encastrement. Alimentation de 12 à 24 V CC ou CA. Reconnaissance automatique de la tension. 100 codes, 1 relais. Finition alu brosse.	apparent	IP54	1	P.	-	418,15 €
✓ 3 TIC005311	CLAVIER CODE ECLAIR ARGENT + OBT Clavier codé Tercode 20SDN Argent avec emplacement Vigik	apparent	IP54	1	P.	-	460,85 €

SÉRIE 141



La gamme de claviers codés saillie Urmet est conçue pour répondre à l'ensemble de vos chantiers. Plastique ou Zamak anti-chocs, ces produits permettent de piloter de 2 à 4 relais. Conforme à la loi accessibilité, ils sont dotés d'un repérage sur la touche 5, d'un buzzer ainsi que d'indications lumineuses. 2 des 3 LEDS (verte et rouge) sont exploitables pour signaler l'état d'un autre équipement de l'installation (pilotage via borniers d'alimentation pour chaque LED). Un contact anti-arrachement permet, si besoin, de reporter une information de vandalisation. Il est possible de définir un code de gestion sur chaque produit de la gamme. Ce code gestion permet de changer le code porte sans possibilité d'intervenir sur les autres réglages du clavier (évite les erreurs). Produits IP65 - Plage d'alimentation de 12 à 24Vcc ou ça - Touches rétro-éclairées.

Référence	Désignation	mode de pose	hauteur (mm)	largeur (mm)	profondeur (mm)	matériau du boîtier/corps	Mult. vente	Unit. fact.	DEEE HT	P.U. HT
✓ 1 URM141202	Clavier Code Plastique 2 Relais IP65 - Conforme à la loi accessibilité - rétroéclairage des touches - nombre de code : 100 - Alimentation 12-24 VCC/CA	en saillie	120	83	36	plastique	1	P.	-	132,58 €
✓ 2 URM141212	Clavier Code Zamak 2 Relais IP65 - Conforme à la loi accessibilité - rétroéclairage des touches - nombre de code : 100 - Alimentation 12-24 VCC/CA	en saillie	120	83	36	zamak	1	P.	-	209,55 €

SÉRIE CE20



Série de claviers codés encastrables, idéale pour sécuriser l'accès des immeubles. Conforme à la loi accessibilité. Les claviers codés de la série CE20 disposent de 2 relais et d'un bouton de porte pré-câblé. Ils se mettent en œuvre dans un boîtier d'encastrement de dimensions réduites. Ils possèdent une carte électronique unique, compatible également avec les anciennes générations de claviers codés Urmet pour simplifier la maintenance. Ils présentent la même méthode de programmation que les claviers codés de la série 141. Les produits existent en version aluminium, inox et doré et ce avec ou sans perçage pour tête Vigik.

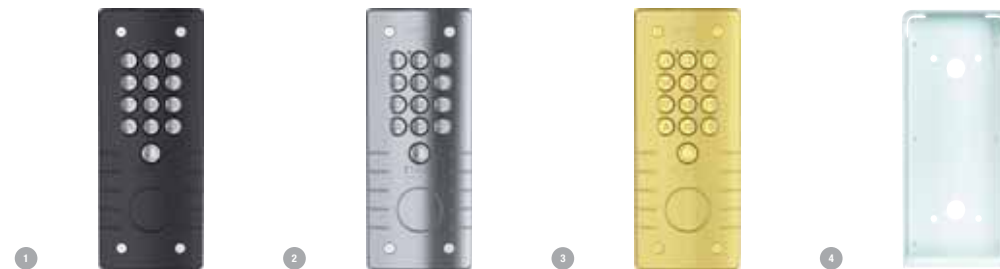

Référence	Désignation	mode de pose	matériau du boîtier/corps	Mult. vente	Unit. fact.	DEEE HT	P.U. HT
1 URMCE20ZA54	CLAVIER 22 CODES ZAMAC ANTHR Façade (H x L) 260 x 104 mm Carter (H x L x P) 230 x 75 x 40 mm		zamak	1	P.	-	318,34 €
2 URMCE20G54	CLAVIER 22 CODES ZAMAC GRIS Façade (H x L) 260 x 104 mm Carter (H x L x P) 230 x 75 x 40 mm		zamak	1	P.	-	318,34 €
3 URMCE20ZC54	CLAVIER 22 CODES ZAMAC CHAMP Façade (H x L) 260 x 104 mm Carter (H x L x P) 230 x 75 x 40 mm		zamak	1	P.	-	318,34 €
4 URMBSA30	Boîtier visière saillie pour clavier CE20A4 (sans perçage PTT/Vigik)	en saillie		1	P.	-	87,46 €
✓ 4 URMBSAPT30	Boîtier visière saillie pour clavier CE20A54 (avec perçage PTT/Vigik)	en saillie		1	P.	-	93,08 €

ACCESSOIRES CLAVIERS À CODES



Référence	Désignation	Mult. vente	Unit. fact.	DEEE HT	P.U. HT
✓ 1 URM9000/230	Alimentation 12Vca - 18Va 3 Modules pour claviers codés, kit VIGIK, gâche électrique et éclairage de plaque de rue.	1	P.	-	46,26 €

Caractéristiques techniques, Conditionnement, Multiple de vente, Unité de facturation, visuels, Euroclasse, DEEE HT, PU HT en Euros et hors DEEE et Eco-mobilier; donnés à titre indicatif et susceptibles de modifications sans préavis, ils ne nous engagent qu'après confirmation expresse. Les prix unitaires indiqués sont ceux des réseaux COAXEL, REXEL et SCT, ils ne s'appliquent pas pour le réseau ESPACE ELEC. Pour plus d'informations, consultez votre agence habituelle ou connectez-vous sur notre site internet rexel.fr - N.C-nous consulter.

✓ Produit stocké

SONORISATION

INTERPHONIE
ESPACES SÉCURISÉS

BATTERIES

VIDÉO SURVEILLANCE

ANTENNES

TÉLÉPHONIE

ÉMISSION RÉCEPTION

CONTRÔLES D'ACCÈS

CLAVIERS À CODES

DIGICODE®



Référence	Désignation	mode de pose	hauteur (mm)	largeur (mm)	profondeur (mm)	matériau	Multi-vente	Unit. fact.	DEEE HT	P.U. HT
✓ 1 CDAGALEO	Digicode® alliage d'aluminium - 2 relais Électronique sécurisée, détection automatique 12/24V non polarisé IP65 IK10, touches rétroéclairées	en saillie	110	75	15	zamak	1	P.	-	218,50 €
✓ 2 CDADGA	Digicode® alliage d'aluminium - 2 relais Électronique intégrée, détection automatique 12/24V non polarisé IP65 IK10, touches rétroéclairées	en saillie	120	98	25	zamak	1	P.	-	257,60 €
3 CDAPROFIL100EINT	Digicode® fin inox - 2 relais Électronique intégrée, détection automatique 12/24V non polarisé IP65 IK10, touches rétroéclairées	en saillie	165	43	27	acier inoxydable	1	P.	-	300,75 €
4 CDAGALEOR1R	Digicode® radio galeor avec récepteur 1 rel 12V Digicode® Radio 22 Codes 2 canaux GESTION de deux accès avec un récepteur SEL2641R433NN complémentaire Touches rétroéclairées	en saillie	110	75	15	zamak	1	P.	-	236,22 €
✓ CDAADC335	Alimentation 3,5 amp 12V rail DIN3 modules Compact 3 modules excellent rendement supérieur à 90 %		91	54	58	ABS	1	P.	-	60,95 €

SYSTÈMES VIGIK

SYSTÈMES VIGIK



Référence	Désignation	Multi-vente	Unit. fact.	DEEE HT	P.U. HT
TICBT348043	HEXACT LIGHT II TETE VIGIK FORMAT T25	1	P.	N.C	N.C
TICBT348241	CLE DE PROXIMITE NOIRE	1	P.	N.C	N.C
TICBT348041	HEXACT COM 2 PORTES	1	P.	N.C	N.C
TICBT348042	HEXACT PLUS LECTEUR 4 FILS TETE VIGIK FORMAT T25	1	P.	N.C	N.C

SYSTÈMES VIGIK



Référence	Désignation	Multi-vente	Unit. fact.	DEEE HT	P.U. HT
✓ 1 URMVIT25M	Micro Centrale 1 porte Vigik +T25+Cle Maître S'adapte sur toutes plaques de rue et claviers prédisposés pour recevoir un canon PTT	1	P.	-	192,98 €
✓ 2 URMEMOPROX	Cle De Proximite L/E 13.56 M Étanche (IP68) et antichoc (IK08), existe en différentes couleurs	1	P.	-	9,76 €
3 URM16090004	Kit VIT25M préprogrammé 4 logements Kit composé de : - 1 micro-centrale de contrôle d'accès VIT25M et sa tête de lecture. - 4 lots de 3 badges MEMOPROX programmés. - Un badge maître de programmation.	1	P.	-	318,41 €
3 URM16090006	Kit VIT25M préprogrammé 6 logements Kit composé de : - 1 micro-centrale de contrôle d'accès VIT25M et sa tête de lecture. - 6 lots de 3 badges MEMOPROX programmés. - Un badge maître de programmation.	1	P.	-	378,86 €
3 URM16090008	Kit VIT25M préprogrammé 8 logements Kit composé de : - 1 micro-centrale de contrôle d'accès VIT25M et sa tête de lecture. - 8 lots de 3 badges MEMOPROX programmés. - Un badge maître de programmation.	1	P.	-	440,67 €
3 URM16090010	Kit VIT25M préprogrammé 10 logements Kit composé de : - 1 micro-centrale de contrôle d'accès VIT25M et sa tête de lecture. - 10 lots de 3 badges MEMOPROX programmés. - Un badge maître de programmation.	1	P.	-	501,62 €

Caractéristiques techniques, Conditionnement, Multiple de vente, Unité de facturation, visuels, Euroclasse, DEEE HT, PU HT en Euros et hors DEEE et Eco-mobilier; donnés à titre indicatif et susceptibles de modifications sans préavis, ils ne nous engagent qu'après confirmation expresse. Les prix unitaires indiqués sont ceux des réseaux COAXEL, REXEL et SCT, ils ne s'appliquent pas pour le réseau ESPACE ELEC. Pour plus d'informations, consultez votre agence habituelle ou connectez-vous sur notre site internet rexel.fr - N.C-nous consulter.

✓ Produit stocké

SÉCURITÉ, COMMUNICATION



Référence	Désignation	Mult. vente	Unit. fact.	DEEE HT	P.U. HT
✓ 1 AIPHELIGHT2	HELIGHT2 CENTR.AUTONOME A/LECT T25 HELIGHT2: Lecteur / Centrale VIGIK économique mono-porte avec services et jusqu'à 1000 résidents	1	P.	-	162,47 €
✓ 2 AIPHEPLUS	HEPLUS CENTRALE GESTION A/LECT T25 Possibilité de gestion à distance avec module GPRS	1	P.	-	489,55 €
✓ 3 AIPHECV2N	HECV2N BADGE P.CLE NOIR Badges résidents pour HELIGHT2 Ultra résistant - Polycarbonate.	1	P.	-	10,03 €
✓ 4 AIPPS122SDM	PS1225DM ALIM.MOD.12VCC 2,5A Alimentation modulaire 230 VAC/12 VDC / 2,5 A fixation DIN et à vis, 4 modules 1P	1	P.	-	115,05 €

SYSTÈMES AUTONOMES

SYSTÈMES AUTONOMES



Référence	Désignation	Mult. vente	Unit. fact.	DEEE HT	P.U. HT
CDADGPROX	Centrale autonome proximité 500 badges - 1 porte 3 modes de fonctionnement: - Double sécurité CODES+BADGE - BADGE SEUL - CODE ELECTRONIQUE Electronique Intégrée Contact anti-arrochement. Signalisation lumineuse et sonore	1	P.	-	298,45 €
CDADTRR1434R	Lecteur longue portée autonome Réglage de la détection de 1 à 15m	1	P.	-	289,23 €
CDADXTS434M	Carte active longue portée avec capteur de mouvement Décteur de mouvements intégré. Pile interchangeable.	1	P.	-	76,05 €
CDADXTS434	Lecteur longue portée format carte de credit Pile interchangeable	1	P.	-	62,22 €
✓ CDAMETAL1	Badge proximité noir 125 KHz Très grande robustesse	1	P.	-	10,93 €
CDATMBIOSYS	Lecteur biométrique sécurisé pour biosys 1 Extension du BIOSYS1 pour la gestion en sortie ou l'installation sur une seconde porte.	1	P.	-	683,10 €
CDABIOSYS1	Lecteur autonome biométrique sortie relais et wiegand Mode de fonctionnement ultra simplifié. La programmation s'effectue par un simple jeu de badges RFID. Capacité 500 empreintes. Accéléromètre intégré	1	P.	-	715,58 €
CDAERNP	Émetteur radio 4 canaux protocole cd 2+ proximité 125 KHz	1	P.	-	64,07 €

CENTRALES 1 RELAIS



Centrale autonome 1 relais.
Code + badge ou code et/ou badge.
Jusqu'à 2000 utilisateurs.

Référence	Désignation	mode de pose	connexion PC	nombre max. de portes	hauteur (mm)	largeur (mm)	profondeur (mm)	indice de protection (IP)	Mult. vente	Unit. fact.	DEEE HT	P.U. HT
1 GMAXA1MFK2K	CENTRALE AUTO 1R CLAV+MF	apparent	Non	1	120	56	18	IP20	1	P.	-	133,36 €
1 GMAXA1MFK2KW	CENTRALE AUTO 1R CLAV+MF IP68	apparent	Non	1	120	56	18	IP20	1	P.	-	139,76 €
1 GMAXA1EMK2KW	CENTRALE AUTO 1R CLAV+EM IP68	apparent	Non	1	120	56	18	IP20	1	P.	-	N.C

Caractéristiques techniques, Conditionnement, Multiple de vente, Unité de facturation, visuels, Euroclasse, DEEE HT, PU HT en Euros et hors DEEE et Eco-mobilier; donnés à titre indicatif et susceptibles de modifications sans préavis, ils ne nous engagent qu'après confirmation expresse. Les prix unitaires indiqués sont ceux des réseaux COAXEL, REXEL et SCT, ils ne s'appliquent pas pour le réseau ESPACE ELEC. Pour plus d'informations, consultez votre agence habituelle ou connectez-vous sur notre site internet rexel.fr - N.C-nous consulter.

✓ Produit stocké

CONTRÔLES D'ACCÈS

SYSTÈMES AUTONOMES

CENTRALES 2 RELAIS



1



Centrale autonome 2 relais.
Carte + badge ou carte et/ou badge.
Jusqu'à 2000 utilisateurs 6 modes de fonctionnement.

Référence	Désignation	mode de pose	connexion PC	nombre max. de portes	hauteur (mm)	largeur (mm)	profondeur (mm)	indice de protection (IP)	Mult. vente	Unit. fact.	DEEE HT	P.U. HT
1 GGMAXA2MFK2K	CENTRALE AUTO 2R CLAV+MF	apparent	Non	2	145	55	22	IP20	1	P.	-	N.C
1 GGMAXA2EMK2K	CENTRALE AUTO 2R CLAV+EM	apparent	Non	2	145	55	22	IP20	1	P.	-	142,68 €
2 GGMAXA2MFK2KW	CENTRALE AUTO 2R CLAV+MF IP68	apparent	Non	2	145	55	22	IP68	1	P.	-	317,38 €
2 GGMAXA2EMK2KW	CENTRALE AUTO 2R CLAV+EM IP68	apparent	Non	2	145	55	22	IP68	1	P.	-	236,73 €

CENTRALE TACTILE



1

Gestion de 500 utilisateurs.
Plages horaires, accès libre, jours fériés, consultation des logs en local, port USB pour exportation et importation de la configuration.

Référence	Désignation	mode de pose	connexion PC	nombre max. de portes	hauteur (mm)	largeur (mm)	profondeur (mm)	indice de protection (IP)	Mult. vente	Unit. fact.	DEEE HT	P.U. HT
1 GGMAXA1HIO5KT	CENT IR TACT + LECT HID R10SE	apparent	Non	1	100	88	35	IP20	1	P.	-	N.C

ACCESSOIRES



1



2



3

Référence	Désignation	Mult. vente	Unit. fact.	DEEE HT	P.U. HT
✓ 1 GGMAXP1DS2BV1	BOITIER ALIM POUR SERIE AXA Alimentation 12 V DC (1x1 A et 1x 4 A) emplacement batterie 12 V DC - 7 Ah	1	P.	-	116,47 €
2 GGMAXKFEM	LOT 10 JETONS EM BLEU	1	P.	-	34,60 €
✓ 2 GGMAXKFMF1K	LOT 10 JETONS MIFARE 1K BLEU	1	P.	-	43,25 €
3 GGMAXKHEM	LOT 10 CARTES CLAMSHELL EM	1	P.	-	33,16 €
3 GGMAXKHMF1K	LOT 10 CARTES CLAMSHELL MIFARE1K	1	P.	-	36,04 €
3 GGMAXKIEM	LOT 10 CARTES ISO EM IMPRIMABLE	1	P.	-	31,72 €
3 GGMAXKIMF1K	LOT 10 CARTES ISO MIFARE1K IMP	1	P.	-	37,49 €

SYSTÈMES CENTRALISÉS

SYSTÈMES CENTRALISÉS









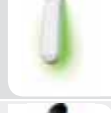

Référence	Désignation	Mult. vente	Unit. fact.	DEEE HT	P.U. HT
✓ CDAA22	Centrale Atrium serveur web intégré gestion 2 accès Capacité 100 portes (X 50 A22)	1	P.	-	803,85 €
CDANANOPW	Lecteur nano blanc proximité 125KHz wiegand câble 3 m 26 30 44 bits Livré avec un précâblage de 3 m	1	P.	-	120,99 €
CDANANOPB	Lecteur nano noir proximité 125KHz wiegand câble 3 m 26 30 44 bits Livré avec un précâblage de 3 m	1	P.	-	120,99 €

Caractéristiques techniques, Conditionnement, Multiple de vente, Unité de facturation, visuels, Euroclasse, DEEE HT, PU HT en Euros et hors DEEE et Eco-mobilier; donnés à titre indicatif et susceptibles de modifications sans préavis, ils ne nous engagent qu'après confirmation expresse. Les prix unitaires indiqués sont ceux des réseaux COAXEL, REXEL et SCT, ils ne s'appliquent pas pour le réseau ESPACE ELEC. ✓ Produit stocké
Pour plus d'informations, consultez votre agence habituelle ou connectez-vous sur notre site internet rexel.fr - N.C-nous consulter.

SYSTÈMES CENTRALISÉS



Référence	Désignation		Mult. vente	Unit. fact.	DEEE HT	P.U. HT
CDASOLARPW	Lecteur blanc proximité 125KHz Technologie WIEGAND fréquence 125 KHz 26 30 44 bits		1	P.	-	144,04 €
CDASOLARPB	Lecteur noir proximité 125KHz Technologie WIEGAND fréquence 125 KHz 26 30 44 bits		1	P.	-	144,04 €
CDASTARPW	Lecteur fin blanc proximité 125KHz 26 30 44 bits Livré avec un précâblage de 3 m		1	P.	-	142,89 €
CDASTARPB	Lecteur fin noir proximité 125KHz wiegand câble 3m 26 30 44 bits Livré avec un précâblage de 3 m		1	P.	-	142,89 €
CDASOLARMW	Lecteur blanc proximité mifare 13.56MHz Technologie 13,56 MHz, polycarbonate		1	P.	-	216,63 €
CDADGLIMWLC	Lecteur proximité inox wiegand - digiprox Technologie WIEGAND fréquence 13,56 MHz 26 30 44 bits		1	P.	-	368,74 €
CDAMOONARWB	Lecteur noir ou blanc 125 KHz encastré Technologie WIEGAND fréquence 125 KHz 26 30 44 bits		1	P.	-	157,87 €
CDASOLARKPW	Lecteur blanc bi-technologie digicode & proximité 125KHz Technologie WIEGAND fréquence 125 KHz 26 30 44 bits		1	P.	-	285,77 €
CDASOLARKPB	Lecteur noir bitechologie digicode & proximité 125KHz Technologie WIEGAND fréquence 125 KHz 26 30 44 bits		1	P.	-	285,20 €

IPEVIA



Simple d'utilisation, modulaire, évolutive et performante, la solution IPEVIA a été conçue pour les petites et moyennes structures (PME, PMI, professions libérales, commerces, hôtels, administrations, banques, assurances, Ehpad, maisons de retraite, accès de bureaux, établissements scolaires...) en s'inspirant de leurs besoins et problématiques essentiels. Son logiciel intuitif et ergonomique (téléchargeable ou en mode Cloud) a été développé pour permettre une prise en main rapide et une exploitation simplifiée, tout en offrant des possibilités de paramétrage très complètes.

IPEVIA - CENTRALES



Référence	Désignation		Mult. vente	Unit. fact.	DEEE HT	P.U. HT
✓ 1 CST160.0200	IPEVIA 2L Centrale de contrôle d'accès pour 2 lecteurs		1	P.	-	780,00 €
✓ 2 CST160.0600	IPEVIA 6L Centrale de contrôle d'accès pour 6 lecteurs		1	P.	-	1 240,80 €

IPEVIA - MODULES COMPLÉMENTAIRES



Référence	Désignation		Mult. vente	Unit. fact.	DEEE HT	P.U. HT
3 CST160.0000	IPEVIA 10E 12S Module option 10 entrées / 12 sorties contact sec		1	P.	-	658,80 €

Caractéristiques techniques, Conditionnement, Multiple de vente, Unité de facturation, visuels, Euroclasse, DEEE HT, PU HT en Euros et hors DEEE et Eco-mobilier; donnés à titre indicatif et susceptibles de modifications sans préavis, ils ne nous engageant qu'après confirmation expresse. Les prix unitaires indiqués sont ceux des réseaux COAXEL, REXEL et SCT, ils ne s'appliquent pas pour le réseau ESPACE ELEC.



Produit stocké

Pour plus d'informations, consultez votre agence habituelle ou connectez-vous sur notre site internet rexel.fr - N.C-nous consulter.

SONORISATION

INTERPHONIE
ESPACES SÉCURISÉS

BATTERIES

VIDÉO SURVEILLANCE

ANTENNES

TÉLÉPHONIE

ÉMISSION RÉCEPTION

CONTRÔLES D'ACCÈS

SYSTÈMES CENTRALISÉS



IPEVIA - COFFRET



Référence	Désignation	Mult. vente	Unit. fact.	DEEE HT	P.U. HT
✓ 4 CST160.1000	IPEVIA COFFRET Coffret métallique mural et alimentation 24V - emplacements prévus pour mettre une centrale ou un module supplémentaire et batteries d'alimentation (en option)	1	P.	-	480,00 €

IPEVIA - LECTEURS



Référence	Désignation	Mult. vente	Unit. fact.	DEEE HT	P.U. HT
✓ 5 CST910.0085	LP32/C Antivandale Lecteur de badges de proximité 13,56 MHz Mifare® N° de série anti vandale	1	P.	-	276,00 €
6 CST910.0097	LP60 MI/C Lecteur de badges de proximité 13,56 MHz Mifare® N° de série (prévu pour intégration dans boîte d'encastrement de diamètre 60 mm)	1	P.	-	264,00 €

IPEVIA - BADGES



Référence	Désignation	Mult. vente	Unit. fact.	DEEE HT	P.U. HT
✓ 7 CST910.0079	BPM34/C Badge porte clé Mifare® pour lecteur LP32/C AV, LP60 MI/C	1	P.	-	8,04 €

SYSTÈMES CENTRALISÉS



Référence	Désignation	mode de pose	connexion PC	hauteur (mm)	largeur (mm)	profondeur (mm)	indice de protection (IP)	Mult. vente	Unit. fact.	DEEE HT	P.U. HT
✓ G6MAXREMFIKW2M	LECT MF/EM W32 IP66 CABLE 2M Wiegand 32 bits	en saillie	Non	120	48	20	IP68	1	P.	-	118,45 €
1 G6MAXC2DIPEVO	CENTRALE CONT ACCES IP 2 LECT Contrôleur sur IP	autre	Oui	170	116	40	IP20	1	P.	-	1187,32 €
2 G6MAXC4DEXTEVO	EXTENSION 4 PORTES PR AXC2IPEVO Jusqu'à 10 modules par centrale AXC4DEXTEVO et/ ou AXCEXTIO	autre	Non	170	119	40	IP20	1	P.	-	742,53 €
3 G6MAXCEXTIO	EXTENSION 8 IO PR AXC2IP Jusqu'à 10 modules par centrale AXC4DEXT et/ ou AXCEXTIO	apparent	Non	157	108	30	IP20	1	P.	-	683,98 €
4 G6MAXCS10	SOFT CENTRALE IP 10 LECTEURS							1	P.	-	648,31 €
4 G6MAXCS40	SOFT CENTRALE IP 40 LECTEURS							1	P.	-	1206,16 €
4 G6MAXCS80	SOFT CENTRALE IP 80 LECTEURS							1	P.	-	2495,25 €
4 G6MAXCS140	SOFT CENTRALE IP 140 LECTEURS							1	P.	-	4313,51 €
4 G6MAXCS840	SOFT CENTRALE IP 840 LECTEURS							1	P.	-	7350,99 €
5 G6MAXC0F2202M	BOITIER ALIM POUR SERIE AXC boîtier d'alimentation 2 sorties 12 VCC pouvant supporter jusqu'à 2 modules AXC2DIPEVO/ AXC4DEXTEVO/AXCEXTIO + emplacement batterie 12VDC 18 Ah			400	385	80	IP20	1	P.	-	380,70 €

Caractéristiques techniques, Conditionnement, Multiple de vente, Unité de facturation, visuels, Euroclasse, DEEE HT, PU HT en Euros et hors DEEE et Eco-mobilier; donnés à titre indicatif et susceptibles de modifications sans préavis, ils ne nous engageant qu'après confirmation expresse. Les prix unitaires indiqués sont ceux des réseaux COAXEL, REXEL et SCT, ils ne s'appliquent pas pour le réseau ESPACE ELEC.



Pour plus d'informations, consultez votre agence habituelle ou connectez-vous sur notre site internet rexel.fr - N.C-nous consulter.

VERROUILLAGE

MOTOVERROUS



Référence	Désignation	tension assignée (Ue) (V)	courant nominal (A)	Mult. vente	Unit. fact.	DEEE HT	P.U. HT
✓ 1 CDAMVM	Motoverrou avec décondamnation électrique et manuelle	12	0,23	1	P.	-	249,93 €
✓ 2 CDAMVA	Motoverrou avec décondamnation électrique	12	0,23	1	P.	-	232,65 €

VENTOUSES



Référence	Désignation	tension assignée (Ue) (V)	courant nominal (A)	Mult. vente	Unit. fact.	DEEE HT	P.U. HT	
✓ CDAB0600RP	Bandeau ventouses 2,5 m - 2 x 300 kg 12/24VDC	12/24VDC	1		1	P.	-	603,05 €
✓ CDAP300RP	Poignée ventouse 300kg 400mm NFS6197 12/24VDC	12/24VDC	0,5		1	P.	-	288,95 €
CDAV3SR	Ventouse applique 300 kg 12/24VDC + relais/signal - NFS 61-937	12/24VDC	0,5		1	P.	-	371,34 €
CDAV5SR	Ventouse applique 500 kg 12/24VDC + relais/signal - NFS 61-937	12/24VDC	0,5		1	P.	-	399,00 €
CDAVR3	Ventouse radio 300 kg Emetteur inclus	12 VDC	0,5		1	P.	-	459,17 €
✓ CDAL3L4	Équerre L pour ventouses 300 et 400 kg				1	P.	-	29,99 €
✓ CDALS	Équerre L pour ventouses 500 kg				1	P.	-	32,47 €
✓ CDAZ3Z4Z5	Équerre en z pour ventouses 300, 400 et 500 kg				1	P.	-	68,37 €

Caractéristiques techniques, Conditionnement, Multiple de vente, Unité de facturation, visuels, Euroclasse, DEEE HT, PU HT en Euros et hors DEEE et Eco-mobilier; donnés à titre indicatif et susceptibles de modifications sans préavis, ils ne nous engagent qu'après confirmation expresse. Les prix unitaires indiqués sont ceux des réseaux COAXEL, REXEL et SCT, ils ne s'appliquent pas pour le réseau ESPACE ELEC.

Pour plus d'informations, consultez votre agence habituelle ou connectez-vous sur notre site internet rexel.fr - N.C-nous consulter.



Produit stocké

SONORISATION

INTERPHONIE
ESPACES SÉCURISÉS

BATTERIES

VIDÉO SURVEILLANCE

ANTENNES

TÉLÉPHONIE











ÉMISSION RÉCEPTION

CONTRÔLES D'ACCÈS

VERROUILLAGE

GÂCHES



Référence	Désignation	tension assignée (Ue) (V)	courant nominal (A)		Mult. vente	Unit. fact.	DEEE HT	P.U. HT
✓ CDAGARH12	Gâche applique réversible horizontale 90mm rupture 12VDC réversible, protection intégrée contre les effets de self	12	0.16		1	P.	-	122,14 €
✓ CDAGARH12	Gâche applique réversible horizontale 90mm 1 temps émission 12V AC/DC réversible, protection intégrée contre les effets de self	12	0.27		1	P.	-	107,71 €
✓ CDAGARHT12	Gâche applique réversible horizontale 90mm 2 temps émission 12V AC/DC réversible, protection intégrée contre les effets de self	12	0.27		1	P.	-	123,19 €
CDAGARV12	Gâche applique réversible verticale 120mm rupture 12VDC réversible, protection intégrée contre les effets de self	12	0.16		1	P.	-	123,86 €
✓ CDAGARV12	Gâche applique réversible verticale 120mm 1 temps émission 12V AC/DC réversible, protection intégrée contre les effets de self	12	0.27		1	P.	-	95,46 €
✓ CDAGARVT12	Gâche applique réversible verticale 120mm 2 temps émission 12V AC/DC réversible, protection intégrée contre les effets de self	12	0.27		1	P.	-	130,61 €
✓ CDAT290SIR12	Gâche + têtère symétrique rupture 12VDC réversible, protection intégrée contre les effets de self	12	0.16		1	P.	-	69,85 €
✓ CDAT290SR12	Gâche + têtère symétrique émission 1 temps 12V AC/DC réversible, protection intégrée contre les effets de self	12	0.27		1	P.	-	52,89 €
✓ CDAT290SDTR12	Gâche + têtère symétrique émission 2 temps 12V AC/DC réversible, protection intégrée contre les effets de self	12	0.27		1	P.	-	59,34 €
CDAT290SIR1224	Gâche + têtère symétrique rupture bitension 12/24 VDC réversible, protection intégrée contre les effets de self	12/24	0.27		N.C.	N.C.	-	N.C.
CDAT290SR1024	Gâche symétrique + têtère inox 1 temps 10/24V AC/DC réversible, protection intégrée contre les effets de self	12/24	0.27		1	P.	-	57,40 €

ACCESSOIRES



Référence	Désignation	tension assignée (Ue) (V)	intensité de courant (A)		Mult. vente	Unit. fact.	DEEE HT	P.U. HT
✓ 1 CDABPNONFCL	Bouton poussoir NO/NF plastique clé	12-24	2,5		1	P.	-	26,45 €
2 CDABPCHOC6SAV	Bouton poussoir choc encastré bte 65m	12	3		1	P.	-	116,38 €
3 CDABPCHOC6SAVLS	Bouton poussoir choc encastré son & lum bte 65m	12	3		1	P.	-	129,06 €
4 CDAVHES	Bouton de sortie infrarouge applique	12/24	0,065		1	P.	-	220,09 €
4 CDAVHESF	Bouton de sortie infrarouge encastré	12/24	0,065		1	P.	-	133,67 €

Caractéristiques techniques, Conditionnement, Multiple de vente, Unité de facturation, visuels, Euroclasse, DEEE HT, PU HT en Euros et hors DEEE et Eco-mobilier; donnés à titre indicatif et susceptibles de modifications sans préavis, ils ne nous engageant qu'après confirmation expresse. Les prix unitaires indiqués sont ceux des réseaux COAXEL, REXEL et SCT, ils ne s'appliquent pas pour le réseau ESPACE ELEC. ✓ Produit stocké

Pour plus d'informations, consultez votre agence habituelle ou connectez-vous sur notre site internet rexel.fr - N.C.=nous consulter.

ACCESSOIRES

Référence	Désignation	tension assignée (Ue) (V)	intensité de courant (A)	Mult. vente	Unit. fact.	DEEE HT	P.U. HT
✓ CDAFLEX30	Flexible porte inox 30 cm - métal			1	P.	-	22,54 €
✓ CDAGF45	Flexible de porte 45 cm - métal			1	P.	-	37,56 €

VENTOUSES

Référence	Désignation	tension assignée (Ue) (V)	courant nominal (mA)		Mult. vente	Unit. fact.	DEEE HT	P.U. HT
G6MAXM500LDF	VENTOUSE APPLIQUE 500KG NF61937 LED + CONTACT	12/24VCC	0.48/0.24		1	P.	-	178,10 €
G6MAXM300LDF	VENTOUSE APPLIQUE 300KG NF61937 LED + CONTACT	12/24VCC	0.48/0.24		1	P.	-	124,39 €
✓ G6MAXM280LD	VENTOUSE 280KG LED+CONTACT	12/24VCC	0.52/0.27		1	P.	-	95,65 €
G6MAXM500LD	VENTOUSE 500KG LED + CONTACT	12/24VCC	0.5/0.25		1	P.	-	183,75 €
G6MAXM280MD	VENTOUSE 280KG ENCAST+CONTACT	12/24VCC	0.42/0.21		1	P.	-	89,05 €
G6MAXM500MD	VENTOUSE 500KG ENCAST+CONTACT	12/24VCC	0.5/0.25		1	P.	-	N.C
G6MAXMA280I	KIT FIX I VENTOUSE AXM280LD				1	P.	-	16,40 €
G6MAXMAS00I	KIT FIX I VENTOUSE AXM500LD				1	P.	-	19,03 €
G6MAXMA280L	KIT FIX L VENTOUSE AXM280LD				1	P.	-	20,07 €
G6MAXMAS00L	KIT FIX L VENTOUSE AXM500LD				1	P.	-	22,90 €
✓ G6MAXMA280ZL	KIT FIX ZL VENTOUSE AXM280LD				1	P.	-	40,71 €
G6MAXMAS00ZL	KIT FIX ZL VENTOUSE AXM500LD				1	P.	-	59,65 €
G6MAXMA280LC	KIT FIX LC VENTOUSE AXM280LD				1	P.	-	28,27 €
G6MAXMA280UL	KIT FIX UL VENTOUSE AXM280LD				1	P.	-	28,27 €

Caractéristiques techniques, Conditionnement, Multiple de vente, Unité de facturation, visuels, Euroclasse, DEEE HT, PU HT en Euros et hors DEEE et Eco-mobilier; donnés à titre indicatif et susceptibles de modifications sans préavis, ils ne nous engagent qu'après confirmation expresse. Les prix unitaires indiqués sont ceux des réseaux COAXEL, REXEL et SCT, ils ne s'appliquent pas pour le réseau ESPACE ELEC.

Pour plus d'informations, consultez votre agence habituelle ou connectez-vous sur notre site internet rexel.fr - N.C-nous consulter.





✓ Produit stocké

CONTRÔLES D'ACCÈS

VERROUILLAGE

GÂCHES

GIGAMEDIA
SMART BUILDING SOLUTIONS

Référence	Désignation	tension assignée (Ue) (V)	courant nominal (A)		Mult. vente	Unit. fact.	DEEE HT	P.U. HT
GGMAXE01L	GACHE EMISSION +TET SYM LONG	12	0,45		1	P.	-	43,34 €
GGMAXERC1L	GACHE RUPTURE +TET SYM LONG	12	0,45		1	P.	-	43,34 €
GGMAXEE0A1L	GACHE AJUST EMISS+TET SYM LONG	12	0,45		1	P.	-	46,23 €
GGMAXEE0A1S	GACHE EMISS+TET SYM COURT AJUST	12	0,45		1	P.	-	43,34 €

SERRURES CONNECTÉES

somfy

Nouvelle génération de serrure connectée pour porte jusqu'à 9cm avec un nouveau design et une autonomie doublée.







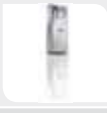

La serrure connectée permet de gérer les accès sans donner les clés : verrouiller et déverrouiller la porte à distance avec la passerelle (vendue séparément) depuis un smartphone. Des notifications permettent d'être rassuré quand les enfants rentrent de l'école, de vérifier que les hôtes ont bien quitté les lieux, ou tout simplement d'éviter de glisser la clé sous le paillason !

Caractéristiques:

- Technologie : Bluetooth 4.0
- Portée : 7m
- Sécurité : Technologie de cryptage avancé AES 256 bits
- Alimentation : 4 x piles AAA lithium
- Dimensions : 173mm x 60mm x 38mm
- Fixations: Adhésif double face ou/et vis

Caractéristiques du cylindre: Respecte les exigences de la norme EN 1303-2006.

Accessoire : La passerelle internet permet le pilotage de la serrure à distance. A tout moment, il est possible de verrouiller et déverrouiller la serrure, elle permet également d'accéder à distance à l'historique des actions et de recevoir des notifications en cas d'utilisation des badges. **OBLIGATOIRE POUR FONCTIONNER AVEC UN CONTRÔLEUR !**

Référence	Désignation		Mult. vente	Unit. fact.	DEEE HT	P.U. HT
SYF1811675	Serrure connectée metal cylindre court Contenu du pack: - La serrure connectée - 1 coque en aluminium brossé - 1 cylindre sécurisé + 3 clés métalliques haute sécurité - 4 piles lithium AAA		1	P.	-	346,88 €
✓ SYF1811699	Serrure connectée metal cylindre court avec passerelle internet Contenu du pack: - La serrure connectée - 1 coque en aluminium brossé - 1 cylindre sécurisé + 3 clés métalliques haute sécurité - 4 piles lithium AAA - La passerelle internet		1	P.	-	447,07 €
✓ SYF1811703	Serrure connectée metal cylindre long Contenu du pack: - La serrure connectée - 1 coque en aluminium brossé - 1 cylindre sécurisé + 3 clés métalliques haute sécurité - 4 piles lithium AAA		1	P.	-	346,88 €
✓ SYF1811704	Serrure connectée metal cylindre long avec passerelle internet Contenu du pack: - La serrure connectée - 1 coque en aluminium brossé - 1 cylindre sécurisé + 3 clés métalliques haute sécurité - 4 piles lithium AAA - La passerelle internet		1	P.	-	447,07 €
SYF2401554	Lecteur de badge pour serrure		1	P.	-	139,01 €
✓ SYF2401555	Lecteur de badges avec clavier Contenu du pack: - 1 lecteur de badge RFID - 1 clavier à code - 3 accessoires: 1 carte, 1 badge, 1 bracelet - 3 Piles AAA		1	P.	-	198,64 €
SYF2401401	Lot de 3 cartes pour serrure connectée		1	P.	-	37,76 €
SYF2401402	Lot de 3 badges pour serrure connectée		1	P.	-	37,76 €

Caractéristiques techniques, Conditionnement, Multiple de vente, Unité de facturation, visuels, Euroclasse, DEEE HT, PU HT en Euros et hors DEEE et Eco-mobilier; donnés à titre indicatif et susceptibles de modifications sans préavis, ils ne nous engageant qu'après confirmation expresse. Les prix unitaires indiqués sont ceux des réseaux COAXEL, REXEL et SCT, ils ne s'appliquent pas pour le réseau ESPACE ELEC. ✓ Produit stocké

Pour plus d'informations, consultez votre agence habituelle ou connectez-vous sur notre site internet rexel.fr - N.C=nous consulter.

SERRURES CONNECTÉES

Référence	Désignation	Unit.	Unit.	DEEE	P.U.
		vente	fact.	HT	HT
SYF2401403	Lot de 3 bracelets enfant pour serrure connectée	1	P.	-	37,76 €
SYF2401404	Lot de 3 bracelets adulte pour serrure connectée	1	P.	-	37,76 €
SYF2401452	Cylindre pour porte épaisse (9cm) seul			N.C	N.C
SYF2401451	Cylindre pour porte épaisse (7cm) seul			N.C	N.C
✓ SYF2401400	<p>Passerelle internet La passerelle internet permet le pilotage de la serrure à distance. A tout moment, il est possible de verrouiller et déverrouiller la serrure, elle permet également d'accéder à distance à l'historique des actions et de recevoir des notifications en cas d'utilisation des badges. OBLIGATOIRE POUR FONCTIONNER AVEC UN CONTRÔLEUR !</p> <p>Caractéristiques techniques : - Alimentation 230 V / 50 Hz / 3W - Fréquence radio 2,4 GHz - Portée (en champ libre) Wifi : 30m / Bluetooth : 10m - Dimensions (H x l x e) 60 x 71,5 x 62 mm</p>	1	P.	-	141,01 €



FERMES PORTE

Depuis plus d'un siècle, la société Groom, parmi les leaders en France dans la fabrication et la commercialisation de ferme-porte, de systèmes de fermetures et de verrouillage, est synonyme de référence et de confiance sur son secteur d'activités.

Référence	Désignation	Unit.	Unit.	DEEE	P.U.
		vente	fact.	HT	HT
FGM230101V2	<p>BANDEAU POUR FERME PORTES UCS V2 24/48V RUPTURE ARGENT Solution complète pour la sélection et l'asservissement des portes coupe feu à double vantail Fabriqué sur mesure aux cotes du bloc-porte, composé d'un bandeau en aluminium Alimentation 24/48V avec sélection automatique</p>	1	P.	-	1 388,12 €
FGM230101FV2	<p>BANDEAU POUR FERME PORTES UCS V2 24/48V RUPTURE + CONTACTS POSITION Solution complète pour la sélection et l'asservissement des portes coupe feu à double vantail Fabriqué sur mesure aux cotes du bloc-porte, composé d'un bandeau en aluminium Alimentation 24/48V avec sélection automatique</p>	1	P.	-	1 706,99 €
FGM240101V2	<p>BANDEAU POUR FERME PORTE BEMS V2 24/48V RUPTURE ARGENT Solution complète pour l'asservissement des portes coupe feu à simple vantail Fabriqué et préréglé en usine aux cotes de votre bloc-porte et à l'angle d'ouverture souhaité Alimentation 24/48 Vcc avec sélection automatique</p>	1	P.	-	661,85 €
FGM240101FV2	<p>BANDEAU POUR FERME PORTE BEMS V2 24/48V RUPTURE ARGENT + CONTACTS POSITION Solution complète pour l'asservissement des portes coupe feu à simple vantail Fabriqué et préréglé en usine aux cotes de votre bloc-porte et à l'angle d'ouverture souhaité Alimentation 24/48 Vcc avec sélection automatique</p>	1	P.	-	770,66 €
✓ FGM150111	<p>FERME PORTE GROOM GR150 BRAS STANDARD ARGENT Ferme porte Groom GR150, le plus compact du marché pour tout type de portes jusqu'à 80kg Hauteur 44mm, épaisseur 40mm Plage d'ouverture jusqu'à 180° côté paumelle Pose sur tout type de menuiserie</p>	1	P.	-	81,24 €
✓ FGMGR400011	<p>FERME PORTE GROOM GR400 CORPS SEUL Ferme porte Groom GR400 à technologie à pignon excentré et bras anti-vandalisme Force 3 permettant d'équiper des vantaux jusqu'à 950 mm de largeur et/ou 60kg avec un angle d'ouverture allant jusqu'à 180°. Pose sur tout type de menuiserie</p>	1	P.	-	88,85 €
✓ FGMGR400511	<p>FERME PORTE GROOM GR400 BRAS GLISSIERE ARGENT Ferme porte Groom GR400 à technologie à pignon excentré et bras anti-vandalisme Force 3 permettant d'équiper des vantaux jusqu'à 950 mm de largeur et/ou 60kg avec un angle d'ouverture allant jusqu'à 180°. Pose sur tout type de menuiserie</p>	1	P.	-	96,76 €
FGMGR500511FS	<p>FERME PORTE DEBRAYABLE GROOM GR500 FS TYPE B Ferme porte bras glissière débrayable Alimentation 24/48V NFS-61937 avec sélection automatique. Porte totalement libre et fermeture automatique sur ordre du SSI, permet d'assurer le compartimentage feu. Aucun réarmement local nécessaire.</p>	1	P.	-	1 052,45 €

Caractéristiques techniques, Conditionnement, Multiple de vente, Unité de facturation, visuels, Euroclasse, DEEE HT, PU HT en Euros et hors DEEE et Eco-mobilier; donnés à titre indicatif et susceptibles de modifications sans préavis, ils ne nous engagent qu'après confirmation expresse. Les prix unitaires indiqués sont ceux des réseaux COAXEL, REXEL et SCT, ils ne s'appliquent pas pour le réseau ESPACE ELEC.

✓ Produit stocké

Pour plus d'informations, consultez votre agence habituelle ou connectez-vous sur notre site internet rexel.fr - N.C-nous consulter.

SONORISATION

INTERPHONIE
ESPACES SÉCURISÉS

BATTERIES

VIDÉO SURVEILLANCE

ANTENNES

TÉLÉPHONIE

ÉMISSION RÉCEPTION

CONTRÔLES D'ACCÈS

VERROUILLAGE

FERMES PORTE



Référence	Désignation	Mult. vente	Unit. fact.	DEEE HT	P.U. HT
FGMGR505511F5	FERME PORTE DEBRAYABLE GROOM GR500 FS TYPE G CORPS SUR DORMANT COTE PAUMELLES Ferme porte bras glissière débrayable Alimentation 24/48V NFS-61937 avec sélection automatique. Porte totalement libre et fermeture automatique sur ordre du SSI, permet d'assurer le compartimentage feu. Aucun réarmement local nécessaire.	1	P.	-	1052,45 €
FGMGRL203545	GROOM PIVOT LINTEAU GRL200 EN3 24V CORPS SEUL TETIERE 108mm Pivot linteau GROOM GRL200 pour portes double action asservi à la détection incendie. Alimentation par le CMSI en 24V, ou en 48V avec boîtier abaisseur de tension. Conforme à la NFS61937-2. Vitesse de fermeture et à-coup final réglable.	1	P.	-	1678,67 €
FGMGRL203546	GROOM PIVOT LINTEAU GRL200 EN3 24V CORPS SEUL TETIERE 90mm Pivot linteau GROOM GRL200 pour portes double action asservi à la détection incendie. Alimentation par le CMSI en 24V, ou en 48V avec boîtier abaisseur de tension. Conforme à la NFS61937-2. Vitesse de fermeture et à-coup final réglable.	1	P.	-	1678,67 €
FGMGRL204545	GROOM PIVOT LINTEAU GRL200 EN4 24V CORPS SEUL TETIERE 108mm Pivot linteau GROOM GRL200 pour portes double action asservi à la détection incendie. Alimentation par le CMSI en 24V, ou en 48V avec boîtier abaisseur de tension. Conforme à la NFS61937-2. Vitesse de fermeture et à-coup final réglable.	1	P.	-	1678,67 €
FGMGRL204546	GROOM PIVOT LINTEAU GRL200 EN4 24V CORPS SEUL TETIERE 90mm Pivot linteau GROOM GRL200 pour portes double action asservi à la détection incendie. Alimentation par le CMSI en 24V, ou en 48V avec boîtier abaisseur de tension. Conforme à la NFS61937-2. Vitesse de fermeture et à-coup final réglable.	1	P.	-	1678,67 €
FGMGRL000217-1	ABAISSEUR DE TENSION 48/24V DAS POUR PIVOT GROOM GRL200 Boîtier abaisseur de tension 48/24Vcc NFS61937 pour pivots GROOM GRL200. Possibilité de raccorder 2 pivots.	1	P.	-	261,56 €

SÉCURITÉ, COMMUNICATION

GÂCHES



Les gâches électriques DAS GROOM sont spécifiquement conçues pour le verrouillage des issues de secours. NFS61937 Fiche XIV, celles-ci sont disponibles en 24 et en 48Vcc Rupture.

Référence	Désignation	Mult. vente	Unit. fact.	DEEE HT	P.U. HT
FGMGR5731311	SERRURE REVERSIBLE POUR GRS700 TETIERE INOX BOUTS ROUNDS Serrure opposée spécialement conçue pour un bon fonctionnement des gâches électriques GRS700. Réversible droite ou gauche.	1	P.	-	110,71 €
FGMGR5731312	SERRURE REVERSIBLE POUR GRS700 TETIERE INOX BOUTS CARRÉS Serrure opposée spécialement conçue pour un bon fonctionnement des gâches électriques GRS700. Réversible droite ou gauche.	1	P.	-	110,71 €
FGMGR5752101	GACHE ELECTRIQUE SEULE GRS700 DAS 24V GAUCHE Gâche électrique pour issue de secours 24V, 58mA, 1,39W Contacts de position intégrés de série : porte verrouillée / déverrouillée, porte fermée Pose et réglages simplifiés grâce au concept « Easy Mounting »	1	P.	-	949,92 €
FGMGR5752201	GACHE ELECTRIQUE SEULE GRS700 DAS 48V GAUCHE Gâche électrique pour issue de secours 48V, 46mA, 2,3W Contacts de position intégrés de série : porte verrouillée / déverrouillée, porte fermée Pose et réglages simplifiés grâce au concept « Easy Mounting »	1	P.	-	949,92 €

Caractéristiques techniques, Conditionnement, Multiple de vente, Unité de facturation, visuels, Euroclasse, DEEE HT, PU HT en Euros et hors DEEE et Eco-mobilier; donnés à titre indicatif et susceptibles de modifications sans préavis, ils ne nous engageant qu'après confirmation expresse. Les prix unitaires indiqués sont ceux des réseaux COAXEL, REXEL et SCT, ils ne s'appliquent pas pour le réseau ESPACE ELEC.

Pour plus d'informations, consultez votre agence habituelle ou connectez-vous sur notre site internet rexel.fr - N.C-nous consulter.

Produit stocké

GÂCHES



Référence	Désignation	Mult. vente	Unit. fact.	DEEE HT	P.U. HT
FGMGRS753101	GACHE ELECTRIQUE SEULE GRS700 DAS 24V DROITE Gâche électrique pour issue de secours 24V, 58mA, 1.39W Contacts de position intégrés de série : porte verrouillée / déverrouillée, porte fermée Pose et réglages simplifiés grâce au concept « Easy Mounting »	1	P.	-	949,92 €
FGMGRS753201	GACHE ELECTRIQUE SEULE GRS700 DAS 48V DROITE Gâche électrique pour issue de secours 48V, 46mA, 2.3W Contacts de position intégrés de série : porte verrouillée / déverrouillée, porte fermée Pose et réglages simplifiés grâce au concept « Easy Mounting »	1	P.	-	949,92 €
FGMGRS742442	TETIERE BOUTS CARRES GAUCHE POUR GRS700	1	P.	-	52,34 €
FGMGRS743442	TETIERE BOUTS CARRES DROITE POUR GRS700	1	P.	-	52,34 €
FGMGRS743543	TETIERE BOUTS ROUNDS DROITE POUR GRS700	1	P.	-	52,34 €
FGMGRS742543	TETIERE BOUTS ROUNDS GAUCHE POUR GRS700	1	P.	-	52,34 €

VENTOUSES



Poignée bandeau ventouse pour le contrôle d'accès et l'évacuation des issues de secours NFS-61937
Contre plaque ajustable en profondeur pour un alignement parfait et une pose rapide
Alimentation 12/24/48 Vcc avec sélection automatique de la tension



Référence	Désignation	Mult. vente	Unit. fact.	DEEE HT	P.U. HT
✓ 1 FGMGRS331151	POIGNÉE BANDEAU VENTOUSE DAS L=400 1V 300KG 12/24/48V AUTOMATIQUE ARGENT	1	P.	-	278,44 €
2 FGMGRS331155	POIGNÉE BANDEAU VENTOUSE DAS L=400 1V 300KG 12/24/48V AUTOMATIQUE NOIR	1	P.	-	291,12 €
3 FGMGRS331157	POIGNÉE BANDEAU VENTOUSE DAS L=400 1V 300KG 12/24/48V AUTOMATIQUE BLANC	1	P.	-	284,48 €
✓ 4 FGMGRS332151	POIGNÉE BANDEAU VENTOUSES DAS L=2500 2V 300KG 12/24/48V AUTOMATIQUE ARGENT	1	P.	-	540,27 €
5 FGMGRS332155	POIGNÉE BANDEAU VENTOUSES DAS L=2500 2V 300KG 12/24/48V AUTOMATIQUE NOIR	1	P.	-	572,28 €
5 FGMGRS332157	POIGNÉE BANDEAU VENTOUSES DAS L=2500 2V 300KG 12/24/48V AUTOMATIQUE BLANC	1	P.	-	556,27 €

VERROUS



Les verrous mécaniques et motorisés GROOM sont spécifiquement conçus pour le contrôle des accès et le verrouillage des issues de secours, pour des portes 1 vantail ou 2 vantaux, en simple ou en double action.
NFS61937 Fiche XIV, ils disposent d'une sélection automatique de la tension 24Vcc/48Vcc à rupture.

Référence	Désignation	Mult. vente	Unit. fact.	DEEE HT	P.U. HT	
FGMGRS100411	VERROU ELECTROMECHANIQUE GRS100 24/48V DAS NFS 61-937 Verrouillage de porte électromécanique GROOM GRS100 pour le contrôle d'accès et l'évacuation des issues de secours NFS-61937. Raccordement à un CMSI en 24/48V avec sélection automatique de la tension Résistance à l'effraction de 600kg en applique.		1	P.	-	971,18 €
FGMGRS192401	KIT DE POSE GRS100 POUR PORTE AFFLEURANTE Kit équerre et capot permettant de s'adapter lors d'une pose avec porte affleurante.		1	P.	-	169,12 €
FGMGRS623320	VERROU MOTORISE 2 PENES, D.A.S NFS-61937, COMPACT 2 VANTAUX Verrou motorisé pour issue de secours et contrôle d'accès NFS-61937 Sélection automatique de tension 12/24/48V Haute résistance à l'effraction (1400kg) Faible consommation < 3,5 watts Pose applique ou encastrée		1	P.	-	4 606,02 €
FGMGRS623330	VERROU MOTORISE 2 PENES, D.A.S NFS-61937 ENCASTRE GACHES RONDES Verrou motorisé pour issue de secours et contrôle d'accès NFS-61937 Sélection automatique de tension 12/24/48V Haute résistance à l'effraction (1400kg) Faible consommation < 3,5 watts Pose applique ou encastrée		1	P.	-	4 606,02 €
FGMGRS628300	KIT DE POSE EN APPLIQUE, POUR GRS623 COMPACT 2 VANTAUX Kit pour pose en applique de verrou GRS623. Comprend les supports de fixation pour le verrou et les gâches ainsi que les capots de finition en Inox.		1	P.	-	507,35 €
FGMGRS628302	KIT DE POSE APPLIQUE RALLONGE DE 40mm POUR GRS623 COMPACT 2 VAN Kit pour pose en applique de verrou GRS623. Rallongé de 40mm spécialement pour les portes va et vient. Comprend les supports de fixation pour le verrou et les gâches ainsi que les capots de finition en Inox.		1	P.	-	507,35 €

Caractéristiques techniques, Conditionnement, Multiple de vente, Unité de facturation, visuels, Euroclasse, DEEE HT, PU HT en Euros et hors DEEE et Eco-mobilier; donnés à titre indicatif et susceptibles de modifications sans préavis, ils ne nous engagent qu'après confirmation expresse. Les prix unitaires indiqués sont ceux des réseaux COAXEL, REXEL et SCT, ils ne s'appliquent pas pour le réseau ESPACE ELEC.
Pour plus d'informations, consultez votre agence habituelle ou connectez-vous sur notre site internet rexel.fr - N.C-nous consulter.

✓ Produit stocké

SONORISATION

INTERPHONIE
ESPACES SÉCURISÉS

BATTERIES

VIDÉO SURVEILLANCE

ANTENNES

TÉLÉPHONIE

ÉMISSION RÉCEPTION

CONTRÔLES D'ACCÈS

ACCESSOIRES

ACCESSOIRES



Référence	Désignation	indice de protection (IP)	Mult. vente	Unit. fact.	DEEE HT	P.U. HT
✓ 1 TIC005S11	BP SORTIE AV SON + LED	IP21	1	P.	-	180,47 €
✓ 2 TIC005S22	BOUTON POUSSOIR ANTIVANDALE CONFORME HANDICAP POUR BOITE DIAM 65MM	autre	1	P.	-	189,14 €

AUTOMATISMES D'OUVERTURES



rexel.fr 100% connecté avec votre métier



Devis en ligne



Paniers favoris



Commande rapide



Commande avant 18h = livraison le lendemain



Click & Collect



Suivi de commandes visuel

AUTOMATISMES POUR PORTAILS BATTANTS

AUTOMATISMES POUR PORTAILS BATTANTS









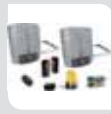

La gamme portails battants CAME vous permet de motoriser des portails résidentiels et industriels de 1,3m à 7m par largeur de vantail. Les versions en 24V sont préconisées pour un usage intensif et garantissent le fonctionnement du portail même en cas de panne d'électricité (secours batterie). Came vous propose la garantie constructeur de 3 ans sur tous les kits de motorisation pour l'habitat, installé par un professionnel.

Référence	Désignation	largeur max. de vantail de porte/portail (mm)	poids max. de vantail de porte/portail (kg)	tension assignée (Ue) (V)	fréquence du récepteur radio (MHz)	Mult. vente	Unit. fact.	DEEE HT	P.U. HT
✓ KAM8K01MB-009	Kit Automatisation FER40K01 en 230V, pour portails battants jusqu'à 2,5 par vantail Composition du kit : - 2 motoréducteurs irréversibles Ferni FE40230V - 1 armoire de commande - 1 carte radio embrochable en 433,92Mhz - 1 jeu de photocellules portée 10m - 1 clignotant de signalisation et son support - 2 émetteurs 4 canaux rolling code double fréquence - 1 antenne en 433,92 MHz et 5m de câble	4000	400	230	433,92	1	P.	-	2 048,67 €
✓ KAM8K01MP-006	Kit Automatisation AXI2SDGS CONNECTLINE en 24V, pour portails battants jusqu'à 2,5 par vantail Composition du kit : - 2 motoréducteurs irréversibles avec encodeur - 1 armoire de commande multifonctions - 2 émetteurs 4 canaux rolling code double fréquence - 1 carte radio embrochable en 433,92Mhz - 1 jeu de photocellules portée 10m - 1 clignotant de signalisation et son support	2500	300	24	433,92	1	P.	-	1 199,45 €
✓ KAM8K01MP-017	Kit Automatisation AXO en 24V, pour portails battants jusqu'à 3m par vantail Composition du kit : - 2 motoréducteurs 24V irréversibles AXO AX3024 - 1 armoire de commande - 1 carte radio embrochable en 433,92Mhz - 1 jeu de photocellules portée 10m - 1 clignotant de signalisation et son support - 2 émetteurs 4 canaux rolling code double fréquence - 1 antenne en 433,92 MHz et 5m de câble	3000	500	24	433,92	1	P.	-	1 776,75 €

Caractéristiques techniques, Conditionnement, Multiple de vente, Unité de facturation, visuels, Euroclasse, DEEE HT, PU HT en Euros et hors DEEE et Eco-mobilier; donnés à titre indicatif et susceptibles de modifications sans préavis. ils ne nous engagent qu'après confirmation expresse. Les prix unitaires indiqués sont ceux des réseaux COAXEL, REXEL et SCT, ils ne s'appliquent pas pour le réseau ESPACE ELEC. Pour plus d'informations, consultez votre agence habituelle ou connectez-vous sur notre site internet rexel.fr - N.C-nous consulter.

✓ Produit stocké

SÉCURITÉ, COMMUNICATION

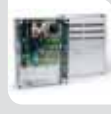
Référence	Désignation	largeur max. de vantail de porte/portail (mm)	poids max. de vantail de porte/portail (kg)	tension assignée (Ue) (V)	fréquence du récepteur radio (MHz)	Image	Mult. vente	Unit. fact.	DEEE HT	P.U. HT
✓ KAM001U1872	Kit Automatisation FAST70 en 230V, pour portails battants jusqu'à 2,3m par vantail Composition du kit : - 1 automatisme irréversible avec carte électronique - 1 motoréducteur irréversible - 1 émetteur 4 canaux code fixe double fréquence - 1 carte radio embrochable en 433,92Mhz - 1 jeu de photocellules portée 10m - 1 clignotant de signalisation et son support	2300	200	230	433,92		1	P.	-	1 076,35 €
✓ KAM8K01MB-008	Kit Automatisation FAST70 CONNECTLINE en 24V, pour portails battants jusqu'à 2,3 par vantail (Cmax*200) Composition du kit : - 1 automatisme 24V Fast FA7024CB, départ de 300mm, irréversible avec carte électronique - 1 motoréducteur 24V Fast FA7024, départ de 300mm, irréversible - 2 émetteurs 4 canaux rolling code double fréquence - 1 carte radio embrochable en 433,92Mhz - 1 jeu de photocellules portée 10m - 1 clignotant de signalisation et son support - 1 antenne en 433,92 MHz et 5m de câble	2300	200	24	433,92		1	P.	-	1 629,85 €
✓ KAM001U1855	Kit Automatisation FAST70 CONNECTLINE en 24V, pour portails battants jusqu'à 2,3 par vantail (Cmax*300) Composition du kit : - 1 automatisme 24V Fast FA7024CB irréversible avec carte électronique - 1 motoréducteur 24V Fast FA7024 irréversible - 2 émetteurs 4 canaux rolling code double fréquence - 1 carte radio embrochable en 433,92Mhz - 1 jeu de photocellules portée 10m - 1 clignotant de signalisation et son support - 1 antenne en 433,92 MHz et 5m de câble	2300	200	24	433,92		1	P.	-	1 348,63 €
✓ KAM001U-1641	Kit Automatisation Verin KRONO en 230V, pour portails battants jusqu'à 3m par vantail Composition du kit : - 2 motoréducteurs irréversibles KRONO droite/gauche - 1 armoire de commande - 1 carte radio embrochable en 433,92Mhz - 1 jeu de photocellules portée 10m - 1 clignotant de signalisation et son support - 2 émetteurs 4 canaux rolling code double - 1 antenne en 433,92 MHz et 5m de câble	3000	400	230	433,92		1	P.	-	1 302,95 €
✓ KAM8K01MI-005	Kit Automatisation enterré FROG en 230V, pour portails battants jusqu'à 3,5m par vantail Composition du kit : - 2 motoréducteurs irréversibles & 2 caissons de fondation - 2 dispositifs de déblocage avec clé à levier - 1 armoire de commande - 1 carte radio embrochable en 433,92Mhz - 1 jeu de photocellules portée 10m - 2 émetteurs 4 canaux rolling code double fréquence - 1 antenne en 433,92 MHz et 5m de câble - 1 clignotant de signalisation et son support	3500	400	230	433,92		1	P.	-	2 049,70 €
✓ KAM001FROG-AE	Motoréducteur FROG irréversible avec encodeur jusqu'à 3,5m par vantail						1	P.	-	697,88 €
KAM001FROG-PM4	Motoréducteur FROG-PM4 irréversible jusqu'à 3,5m par vantail						1	P.	-	4 612,30 €
KAM001FROG-PC	Caisse de fondation FROG PLUS						1	P.	-	1 615,78 €
✓ KAM002ZM3E	Armoire de commande multifonctions Elle permet les tests moteur, la signalisation des différentes pannes et la programmation et gestion des différents utilisateurs pour la radio-commande.						1	P.	-	584,12 €
KAM002ZM3EP	Armoire de commande multifonctions Elle permet les tests moteur, la signalisation des différentes pannes et la programmation et gestion des différents utilisateurs pour la radio-commande. Pour FROG PLUS						1	P.	-	673,85 €

Caractéristiques techniques, Conditionnement, Multiple de vente, Unité de facturation, visuels, Euroclasse, DEEE HT, PU HT en Euros et hors DEEE et Eco-mobilier; donnés à titre indicatif et susceptibles de modifications sans préavis, ils ne nous engagent qu'après confirmation expresse. Les prix unitaires indiqués sont ceux des réseaux COAXEL, REXEL et SCT, ils ne s'appliquent pas pour le réseau ESPACE ELEC. Pour plus d'informations, consultez votre agence habituelle ou connectez-vous sur notre site internet rexel.fr - N.C-nous consulter.

✓ Produit stocké

AUTOMATISMES D'OUVERTURES

AUTOMATISMES POUR PORTAILS BATTANTS

L'offre en motorisation de portail FAAC offre un double choix technologique pour s'adapter au mieux à la fréquence d'utilisation :
Électromécanique 24V et 230V pour des applications peu intensives (domestiques) ou hydraulique pour des installations à usage intensif (collectives et industrielles).
Les motorisations FAAC répondent parfaitement aux normes européennes en vigueur.
Les platines électroniques FAAC sont désormais READY CONNECT. Elles délivrent l'information nécessaire pour une gestion domotique.

AUTOMATISMES POUR PORTAILS BATTANTS - AUTOMATISMES DE TECHNOLOGIE HYDRAULIQUE

FAAC
Simply automatic.

Référence	Désignation	modèle	principe d'entraînement	largeur max. de vantail de porte/portail (mm)	tension du moteur	type de courant	fréquence du récepteur radio (MHz)	Mult. vente	Unit. fact.	DEEE HT	P.U. HT
✓ FAA105633145	LEADERKIT PLUS INTEGRAL 402 SAFE & GREEN Kit complet pour portail battant (2x1,8m) à usage domestique et petit collectif comprenant : - 2 opérateurs FAAC 402 - 1 platine électronique E045 - 1 coffret - 1 module de fréquence XF 868 Mhz - 2 émetteurs 4 canaux - 1 paire de photocellules murales inox XP30 (version Bus) - 1 lampe clignotante à Led - 2 SAFEcoder	2 vantaux	hydraulique	1800	230	AC	868	1	P.	-	1628,51 €

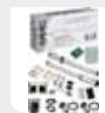

AUTOMATISMES POUR PORTAILS BATTANTS - AUTOMATISMES DE TECHNOLOGIE ÉLECTROMÉCANIQUE

FAAC
Simply automatic.

Référence	Désignation	modèle	principe d'entraînement	largeur max. de vantail de porte/portail (mm)	poids max. de vantail de porte/portail (kg)	tension du moteur	type de courant	fréquence du récepteur radio (MHz)	Mult. vente	Unit. fact.	DEEE HT	P.U. HT
✓ FAA105632146	ECOKIT 412 LONG INTEGRAL SAFE & GREEN Kit complet pour portail battant (2x2,30m) à usage résidentiel comprenant : - 2 opérateurs 412 long (course de 400 mm) - 1 platine électronique E045 - 1 coffret - 2 SAFEcoder - 1 module de fréquence XF - 2 émetteurs 4 canaux - 1 paire de photocellules XP20BD - 1 lampe clignotante à led	2 vantaux	électromécanique	2300		230	AC	868	1	P.	-	1074,29 €
✓ FAA104575144.	ENERGY KIT INTEGRAL 24V (FAAC 391) Le kit comprenant : - 2 opérateurs FAAC 391 24V (Maître avec platine & Esclave) - 2 bras articulés - 1 module fréquence XF868 - 3 émetteurs 4 canaux 868MHz XT4 SLH - 1 lampe clignotante à LED - 1 jeu de photocellules XP20BD	2 vantaux	électromécanique	2500		24	CC	868	1	P.	-	1204,20 €
✓ FAA105998144.	HANDY KIT INTEGRAL 24V (FAAC 418) Kit complet pour portail battant (2x2,30m) à usage résidentiel comprenant : - 2 opérateurs S418 - 1 armoire de commande E024S "bus" et son boîtier - 1 module fréquence XF868 - 3 émetteurs 4 canaux 868MHz XT4 SLH - 1 lampe clignotante à LED - 1 jeu de photocellules XP20BD	2 vantaux	électromécanique	2300		24	CC	868	1	P.	-	1121,08 €
✓ FAA105660146	MAGNUMKIT PLUS ACT 24 V INTEGRAL Ensemble complet pour portail battant (2x1,80m) à usage domestique ou petit collectif comprenant : - 2 opérateurs FAAC 390 électromécaniques 24V avec leur bras articulé - 1 armoire de commande E024S "bus" et son boîtier - 1 module fréquence XF868 - 2 émetteurs 4 canaux 868MHz XT4 SLH - 1 lampe clignotante à LED - 1 paire de photocellules murales inox XP30B (version bus)	2 vantaux	électromécanique	3000		24	CC	868	1	P.	-	1797,47 €
FAA104155	LONG MASTERKIT 230V S&G Ensemble complet pour portails battants jusqu'à 8 m (2 x 3m ou 2 x 4m avec électro serrure) à usage domestique, collectif ou tertiaire comprenant : - 2 opérateurs 415L - 230V - 1 platine électronique E045 - 1 boîtier - 1 carte de fréquence - 1 lampe clignotante à led - 1 paire de photocellules orientables XP20BD - 2 émetteurs 4 canaux - 2 SAFECoder	2 vantaux	électromécanique	4000		230	AC	868	1	P.	-	1693,57 €



Caractéristiques techniques, Conditionnement, Multiple de vente, Unité de facturation, visuels, Euroclasse, DEEE HT, PU HT en Euros et hors DEEE et Eco-mobilier; donnés à titre indicatif et susceptibles de modifications sans préavis. ils ne nous engageant qu'après confirmation expresse. Les prix unitaires indiqués sont ceux des réseaux COAXEL, REXEL et SCT, ils ne s'appliquent pas pour le réseau ESPACE ELEC. Pour plus d'informations, consultez votre agence habituelle ou connectez-vous sur notre site internet rexel.fr - N.C=nous consulter.

✓ Produit stocké

SÉCURITÉ, COMMUNICATION

AUTOMATISMES POUR PORTAILS BATTANTS - AUTOMATISMES DE TECHNOLOGIE ÉLECTROMÉCANIQUE



Référence	Désignation	modèle	principe d'entraînement	largeur max. de vantail de porte/portail (mm)	poids max. de vantail de porte/portail (kg)	tension du moteur	type de courant	fréquence du récepteur radio (MHz)	Unit. vente	Unit. fact.	DEEE HT	P.U. HT
✓ FAA104156	<p>LONG MASTERKIT 24V S&G</p> <p>Ensemble complet pour portails battants jusqu'à 8 m (2 x 3m ou 2 x 4m avec électro serrure) à usage domestique, collectif ou tertiaire comprenant :</p> <ul style="list-style-type: none"> - 2 opérateurs 415L 24Vcc - 1 armoire de gestion E0245 - 1 module de fréquence - 1 lampe clignotante à led - 1 paire de photocellules orientables XP20BD - 2 émetteurs 4 canaux - 2 SAFECoder 	2 vantaux	électromécanique	4000		24	CC	868	1	P.	-	1 797,47 €
✓ FAA106745	<p>POWER KIT START 24V (SANS CAISSON DE FONDATION)</p> <p>Motorisation pour portail battant électromécanique 24V</p> <p>Jusqu'à 500 kg, 2,5 m de large par vantail (3,5 m avec électro-serrure)</p> <p>Usage domestique et petit tertiaire.</p> <p>Le kit comprenant :</p> <ul style="list-style-type: none"> 2 opérateurs FAAC 770N 24V 1 armoire de commande E0245 1 module de fréquence XF868 1 Lampe clignotante XLED 230-115-24V avec antenne intégrée 1 émetteur 4 canaux 868MHz XT4 SLH BLANC 1 émetteur 4 canaux 868MHz XT4 SLH NOIR 1 paire de photocellules murales inox XP30B <p>Rajouter 1 caisson par vantail et 1 butée par caisson (hors kit).</p>	2 vantaux	électromécanique	2500	500	24	CC	868	1	P.	-	1 714,35 €
FAA106744	<p>POWER KIT START 230V (SANS CAISSON DE FONDATION)</p> <p>Motorisation pour portail battant électromécanique 230V</p> <p>Jusqu'à 500 kg, 2,5 m de large par vantail (3,5 m avec électro-serrure)</p> <p>Usage domestique et petit tertiaire.</p> <p>Le kit comprenant :</p> <ul style="list-style-type: none"> 2 encodeurs absolu SAFECODER 1 boîtier pour platine électronique mod.E 2 opérateurs FAAC 770N 230V 1 carte électronique E045 1 module de fréquence XF868 1 Lampe clignotante XLED 230-115-24V avec antenne intégrée 1 émetteur 4 canaux 868MHz XT4 SLH BLANC 1 émetteur 4 canaux 868MHz XT4 SLH NOIR 1 paire de photocellules murales inox XP30B <p>Rajouter 1 caisson par vantail et 1 butée par caisson (hors kit).</p>	2 vantaux	électromécanique	2500	500	230	CC	868	1	P.	-	1 714,35 €

AUTOMATISMES POUR PORTAILS BATTANTS



Référence	Désignation	poids max. de vantail de porte/portail (kg)	fréquence du récepteur radio (MHz)	Unit. vente	Unit. fact.	DEEE HT	P.U. HT
✓ SYF1216500	<p>Axovia multipro pack confort io (gris)</p> <p>Motorisation à bras pour portail battant, jusqu'à 2,5 m 300 Kg par vantail</p> <p>Pack composé de :</p> <ul style="list-style-type: none"> - 2x Axovia MultiPro moteur complet - 1x CBx 3S Axovia io + 2 Keygo io - ref. 1841141 - 1x Batterie de secours 9,6V - 1600 mAh - ref. 9001001 - 1x Feu orange Master Pro 24 V + antenne io - ref. 9016924 - 1x Jeu de cellules photoélec. Master Pro - ref. 1841155 	300	868 - 870	1	P.	-	1 595,31 €
SYF1216558	<p>Ixengo L 24V IO pack confort</p> <p>Motorisation vis sans fin pour portail battant jusqu'à 4 m 400 Kg par vantail.</p> <p>Pack composé de :</p> <ul style="list-style-type: none"> - 2x Ixengo L moteur complet - 1x CBx 3S Ixengo io + 2 Keygo io - ref. 1841148 - 1x Batterie de secours 9,6V - 1600 mAh - ref. 9001001 - 1x Feu orange Master Pro 24 V + antenne io - ref. 9016924 - 1x Jeu de cellules photoélec. Master Pro - ref. 1841155 	400	868 - 870	1	P.	N.C	N.C
✓ SYF1216596	<p>Axovia 3s io pack confort</p> <p>Motorisation professionnelle à bras pour portails battants jusqu'à 2 m et 200 kg par vantail.</p> <p>Composition du kit</p> <ul style="list-style-type: none"> - 2 Axovia 3s io - 1 CBX 3S Axovia io - 2 Keygo io - 1 batterie de secours - 1 feu orange Master Pro 24V antenne io - 1 jeu de cellules Master Pro Bitech 	200	868 - 870	1	P.	-	1 283,84 €

Caractéristiques techniques, Conditionnement, Multiple de vente, Unité de facturation, visuels, Euroclasse, DEEE HT, PU HT en Euros et hors DEEE et Eco-mobilier; donnés à titre indicatif et susceptibles de modifications sans préavis, ils ne nous engagent qu'après confirmation expresse. Les prix unitaires indiqués sont ceux des réseaux COAXEL, REXEL et SCT, ils ne s'appliquent pas pour le réseau ESPACE ELEC. Pour plus d'informations, consultez votre agence habituelle ou connectez-vous sur notre site internet rexel.fr - N.C-nous consulter.



SONORISATION

INTERPHONIE
ESPACES SÉCURISÉS

BATTERIES

VIDÉO SURVEILLANCE

ANTENNES

TÉLÉPHONIE

ÉMISSION RÉCEPTION

AUTOMATISMES D'OUVERTURES

AUTOMATISMES POUR PORTAILS COULISSANTS

AUTOMATISMES POUR PORTAILS COULISSANTS



La gamme d'automatismes pour portails coulissants Came vous permet de motoriser des portails résidentiels et industriels de 300 à 2 200 kg. Les versions en 24V sont préconisées pour un usage intensif et garantissent le fonctionnement du portail même en cas de panne d'électricité. Les automatismes pour portails coulissants Came permettent l'installation de deux motoréducteurs l'un en face de l'autre.

Référence	Désignation	poids max. de vantail de porte/portail (kg)	tension assignée (Ue) (V)	fréquence du récepteur radio (MHz)	Image	Mult. vente	Unit. fact.	DEEE HT	P.U. HT
KAM801MS-0090	Automatisme BK en 230V pour portails coulissants jusqu'à 1 800kg et 20m Solution idéale pour les applications sur les portails de grandes dimensions ou de type industriel 1800KG ou 20M Max.	1800	230			1	P.	-	1 604,19 €
KAM801MS-0100	Automatisme BK en 230V pour portails coulissants jusqu'à 2 200kg et 20m Solution idéale pour les applications sur les portails de grandes dimensions ou de type industriel 2200KG ou 20M Max.	2200	230			1	P.	-	1 760,18 €
✓ KAM8K01MS-003	Kit Automatisme BXV04AGS CONNECTLINE en 24V, pour portails coulissants jusqu'à 400kg et 14m Composition du kit : - 1 automatisme complet avec carte électronique intégrée - 2 émetteurs 4 canaux rolling code double fréquence - 1 carte radio embrochable en 433,92Mhz - 1 jeu de photocellules portée 10m - 1 clignotant de signalisation et son support	400	24	433,92		1	P.	-	732,53 €
✓ KAM001U-2593	Système complet BX704AGS pour portails coulissants jusqu'à 400kg Composition du kit : - 1 automatisme BX complet avec carte électronique intégrée, décodage radio, détection d'obstacles en 230V, et fins de course mécaniques - 1 carte radio embrochable en 433,92Mhz - 1 émetteur 4 canaux code fixe double fréquence - 1 clignotant de signalisation et son support - 1 jeu de photocellules portée 10m	400	230	433,92		1	P.	-	770,44 €
✓ KAM009CGZS	Crémaillère galvanisée en acier laminé 30 x 8mm Module 4					1	M.	-	41,57 €
✓ KAM009CGZP	Crémaillère en nylon PA6 et fibre de verre avec noyau en acier 20 x 20mm					1	M.	-	30,25 €
KAM001U2643ML	Kit BX 230V portails coulissants jusqu'à 800kg	800	230			1	P.	-	1 119,61 €
KAM801MS-0350	Automatisme BKV PLUS en 36V, pour portails coulissants jusqu'à 1.500kg et 20m de long. Solution idéale pour les applications sur les portails de grandes dimensions ou de type industriel 1500KG ou 20M Max.	1500	36			1	P.	-	1 465,06 €
KAM801MS-0360	Automatisme BKV PLUS en 36V, pour portails coulissants jusqu'à 2.000kg et 20m de long. Solution idéale pour les applications sur les portails de grandes dimensions ou de type industriel 2000KG ou 20M Max.	2000	36			1	P.	-	1 654,78 €
KAM801MS-0370	Automatisme BKV PLUS en 36V, pour portails coulissants jusqu'à 2.500kg et 20m de long. Solution idéale pour les applications sur les portails de grandes dimensions ou de type industriel 2500KG ou 20M Max.	2500	36			1	P.	-	1 823,42 €

AUTOMATISMES POUR PORTAILS COULISSANTS - AUTOMATISMES DE TECHNOLOGIE ÉLECTROMECHANIQUE 24V



Référence	Désignation	poids max. porte/portail	fréquence du récepteur radio (MHz)	ouverture partielle	Image	Mult. vente	Unit. fact.	DEEE HT	P.U. HT
✓ FAA105999144.	CYCLO KIT INTEGRAL 24V (FAAC 720) Nouveau principe de réduction à axes mobiles (brevet FAAC), Vitesse maximum : 18 m/min. usage domestique. Le kit comprenant : - 1 opérateur C720 avec platine électronique intégrée, réinversion sur obstacle, technologie bus et auto apprentissage - 1 module fréquence XF868 - 3 émetteurs 4 canaux 868MHz XT4 SLH - 1 lampe clignotante à LED - 1 jeu de photocellules XP20BD - 1 clé de déverrouillage personnalisée	400	868	Oui		1	P.	-	798,99 €

Caractéristiques techniques, Conditionnement, Multiple de vente, Unité de facturation, visuels, Euroclasse, DEEE HT, PU HT en Euros et hors DEEE et Eco-mobilier; donnés à titre indicatif et susceptibles de modifications sans préavis, ils ne nous engagent qu'après confirmation expresse. Les prix unitaires indiqués sont ceux des réseaux COAXEL, REXEL et SCT, ils ne s'appliquent pas pour le réseau ESPACE ELEC. ✓ Produit stocké

Pour plus d'informations, consultez votre agence habituelle ou connectez-vous sur notre site internet rexel.fr - N.C-nous consulter.

SÉCURITÉ, COMMUNICATION

AUTOMATISMES POUR PORTAILS COULISSANTS - AUTOMATISMES DE TECHNOLOGIE ÉLECTROMECHANIQUE 24V

FAAC
Simply automatic.

Référence	Désignation	poids max. porte/portail	fréquence du récepteur radio (MHz)	ouverture partielle	Image	Multi. vente	Unit. fact.	DEEE HT	P.U. HT
✓ FAA10599914	CYCLO KIT INTEGRAL C721 800 KG 24V Composition du Kit: - Motoréducteur C721-24Vcc avec carte électronique incorporée - Module Fréquence XF 868 - Lampe FAACLED 24Vcc - 1 Jeu de Photocellules XP20BD - 2 Emetteurs 4cx XT4 SLH 868Mhz	800	868	Oui		1	P.	-	1 079,52 €

AUTOMATISMES POUR PORTAILS COULISSANTS - AUTOMATISMES DE TECHNOLOGIE A BAIN D'HUILE 230V

FAAC
Simply automatic.

Référence	Désignation	poids max. porte/portail	fréquence du récepteur radio (MHz)	ouverture partielle	Image	Multi. vente	Unit. fact.	DEEE HT	P.U. HT
✓ FAA105653144	KIT PRATICOKIT INTEGRAL Composition du Kit: - Motoréducteur 746-230V avec carte électronique incorporée - 1 Récepteur Bicanal RP2 868 SLH - 1 Lampe FAACLED 230V - 1 paire de photocellules murales inox XP30 - 2 Emetteurs 4cx XT4 SLH 868Mhz - 1 Plaque de Fondation	600	868	Oui		1	P.	-	1 310,87 €
✓ FAABX844Z16	BOX COLLECTIF AUTOBLOQ 844 EQUIP ELECTRO 780D INTEGRE Motorisation pour portails coulissants jusqu'à 1800 kg à usage collectif, tertiaire et industriel. Technologie 230V à Bain d'huile. La BOX 844 est une offre commerciale composée des articles individuels suivants : - 1 motoréducteur 844 - Pignon Z16 inclus avec platine de gestion intégrée, sécurité anti-écrasement et encodeur, ralentissement et freinage - 1 plaque de fondation pour 844 - 1 cylindre pour verrouillage à clé du n°1 au N°36	1800	868	Oui		1	P.	-	1 458,11 €

AUTOMATISMES POUR PORTAILS COULISSANTS - ACCESSOIRES

FAAC
Simply automatic.

Référence	Désignation	Image	Multi. vente	Unit. fact.	DEEE HT	P.U. HT
✓ FAA490122	CREMAILLIERES ZINGUEES M4 30X12(LE CARTON DE 4 PCS)		1	P.	-	151,28 €
✓ FAA6100344K	PACK CREMAILLIERES + ATTACHES (LOT DE 4M + 16 ATTACHES)		1	P.	-	113,29 €

AUTOMATISMES POUR PORTAILS COULISSANTS

somfy



Référence	Désignation	poids max. de vantail de porte/portail (kg)	fréquence du récepteur radio (MHz)	Multi. vente	Unit. fact.	DEEE HT	P.U. HT
✓ ① SYF1216365	Elixo 500 3s pack confort io Motorisation pour portail coulissant jusqu'à 8 m 500 Kg. Pack composé de : - 1x Moteur avec électronique 3S intégrée + 2 Keygo io - 1x Batterie de secours 9,6V - 1600 mAh - ref. 9001001 - 1x Feu orange Master Pro 24 V + antenne io - ref. 9016924 - 1x Jeu de cellules photoélec. Master Pro - ref. 1841155	500	868 - 870	1	P.	-	948,12 €
✓ ② SYF9011089	Cremaillere nylon renforcee acier fixation basse (1x1 mètre) 1 mètre de crémaillère nylon fixation basse renforcée acier			1	M.	-	20,06 €
③ SYF9011090	Cremaillere nylon renforcee acier fixation haute (1x1 mètre) 1 mètre de crémaillère nylon fixation haute renforcée acier			1	M.	-	20,10 €
④ SYF2400486	Butees pour portail Permettent l'arrêt en ouverture d'un portail. Indispensables au bon fonctionnement de l'ouvre-portail, si le portail n'est pas muni de butées.			1	P.	-	67,91 €
SYF9019612	PROFIL CAOUTCHOUC H58 Pour dispositif barre palpeuse radio pour portails			1	P.	-	104,86 €
SYF9019613	PROFIL CAOUTCHOUC H90 Pour dispositif barre palpeuse radio pour portails			1	P.	-	104,86 €

Caractéristiques techniques, Conditionnement, Multiple de vente, Unité de facturation, visuels, Euroclasse, DEEE HT, PU HT en Euros et hors DEEE et Eco-mobilier; donnés à titre indicatif et susceptibles de modifications sans préavis, ils ne nous engagent qu'après confirmation expresse. Les prix unitaires indiqués sont ceux des réseaux COAXEL, REXEL et SCT, ils ne s'appliquent pas pour le réseau ESPACE ELEC. Pour plus d'informations, consultez votre agence habituelle ou connectez-vous sur notre site internet rexel.fr - N.C-nous consulter.

✓ Produit stocké

SONORISATION

INTERPHONIE
ESPACES SÉCURISÉS

BATTERIES

VIDÉO SURVEILLANCE

ANTENNES

TÉLÉPHONIE

ÉMISSION RÉCEPTION

AUTOMATISMES D'OUVERTURES

AUTOMATISMES POUR PORTES DE GARAGES

AUTOMATISMES POUR PORTES DE GARAGES



Référence	Désignation	tension assignée (Ue) (V)	fréquence du récepteur radio (MHz)	Image	Mult. vente	Unit. fact.	DEEE HT	P.U. HT
✓ KAM8K01MV-011	Kit VER10 Automatisation Moteur 24V Composition du kit : - 1 automate VER10MDS (18m² / 1000N) avec armoire de commande et encodeur - 1 émetteur quadricanal rolling code double fréquence - 1 carte radio embrochable 433,92MHz	24	433,92		1	P.	-	411,95 €
KAM8K01MV-012	Kit VER13 Automatisation Moteur 24V Composition du kit : - 1 automate VER13MDS (21m² / 1300N) avec armoire de commande et encodeur - 1 émetteur quadricanal rolling code double fréquence - 1 carte radio embrochable 433,92MHz - 1 Antenne accordée 433,92MHz - 5M câble pour branchement antenne	24	433,92		1	P.	-	595,06 €
KAM8K01MV-005	Kit VER06 Automatisation moteur 24V Composition du kit : - 1 automate VER06DES (9m² / 600N) avec armoire de commande et encodeur - 1 émetteur quadricanal rolling code double fréquence - 1 carte radio embrochable 433,92MHz	24	433,92				N.C	N.C
✓ KAM001V06001	Guide à chaîne L=3,020m Guide à chaîne L=3,02m Hauteur maximale porte: *BC=2,4m - BM=2,25m - STA=2,1m - STB=2,2m				1	P.	-	97,10 €
✓ KAM001V0679	Guide à chaîne L=3,02m Guide à chaîne L=3,02m Hauteur maximale porte: *BC=2,4m - BM=2,25m - STA=2,1m - STB=2,1m				1	P.	-	184,72 €

AUTOMATISMES POUR PORTES DE GARAGES - AUTOMATISMES 24V



Référence	Désignation	poids max. porte/portail	fréquence du récepteur radio (MHz)	avec éclairage	Image	Mult. vente	Unit. fact.	DEEE HT	P.U. HT
✓ FAA10S665.	DOLPHIN KIT D600 Automatisme électromécanique 24V pour porte de garage basculante ou sectionnelle à usage domestique comprenant: - 1 Opérateur D600 24V avec platine électronique intégrée et sécurité anti-écrasement - 1 carte fréquence 868MHz - 2 émetteurs 4 canaux 868MHz XT4 SLH Vendu sans rail, choix entre rail à chaîne ou courroie selon dimension de porte.			Oui		1	P.	-	396,90 €
✓ FAA10S66514	DOLPHIN KIT D700 Automatisme électromécanique 24V pour porte de garage à usage domestique version ultra rapide comprenant: - 1 Opérateur D700HS 24V avec platine électronique intégrée et sécurité anti-écrasement - 1 carte fréquence 868MHz - 1 émetteur 4 canaux 868MHz XT4 SLH Vendu sans rail, choix entre rail à chaîne ou courroie selon dimension de porte.	120	433	oui		1	P.	-	435,52 €
✓ FAA10S666144	DOLPHIN KIT D1000 Automatisme électromécanique 24V pour porte de garage à usage domestique ou petit collectif, comprenant: - 1 opérateur D1000 24V et sa platine électronique de commande intégrée (gestion des ralentissements/accélérations et choix des vitesses/sécurité anti-écrasement) - 1 carte fréquence 868 Mhz - 1 émetteur 4 canaux 868 Mhz XT4 SLH Vendu sans rail	150	868	oui		1	P.	-	555,96 €

AUTOMATISMES POUR PORTES DE GARAGES - RAILS A ENTRAINEMENT PAR COURROIE



Référence	Désignation	Image	Mult. vente	Unit. fact.	DEEE HT	P.U. HT
✓ FAA390126	RAIL A COURROIE COURSE UTILE 2,6 M Pour kit D600, 700 ou 1000		1	P.	-	128,98 €
FAA390132	RAIL A COURROIE COURSE UTILE 3,2 M Pour kit D600, 700 ou 1000		1	P.	-	141,10 €

Caractéristiques techniques, Conditionnement, Multiple de vente, Unité de facturation, visuels, Euroclasse, DEEE HT, PU HT en Euros et hors DEEE et Eco-mobilier; donnés à titre indicatif et susceptibles de modifications sans préavis, ils ne nous engageant qu'après confirmation expresse. Les prix unitaires indiqués sont ceux des réseaux COAXEL, REXEL et SCT, ils ne s'appliquent pas pour le réseau ESPACE ELEC.



Pour plus d'informations, consultez votre agence habituelle ou connectez-vous sur notre site internet rexel.fr - N.C-nous consulter.

SÉCURITÉ, COMMUNICATION



1

Référence	Désignation	poids max. de vantail de porte/ portail (kg)	fréquence du récepteur radio (MHz)	type d'accessoire	Mult. vente	Unit. fact.	DEEE HT	P.U. HT
✓ 1 SYF1216182	Dexxo pro 1000 io pack chaîne Motorisation à chaîne pour porte de garage jusqu'à 15 m² Pack composé de : - 1x Tête moteur électronique intégrée - 1x KeytisNS 4 io - ref. 1841053 - 1x Rail chaîne 2,90m (en 2 parties) - ref. 9013812 Le kit de montage comprend : - 1 bras de liaison porte - 1 chape de fixation porte - 1 chape de fixation linteau articulée - 4 pattes de fixation plafond - visseries et pièces d'installation	1000	868 - 870	déverrouillage de secours	1	P.	-	565,44 €
1 SYF1216183	Dexxo pro 1000 io pack courroie Motorisation à chaîne pour porte de garage jusqu'à 15 m² Pack composé de : - 1x Tête moteur électronique intégrée - 1x KeytisNS 4 io - ref. 1841053 - 1x Rail courroie 2,90m (en 2 parties) - ref. 9013816 Le kit de montage comprend : - 1 bras de liaison porte - 1 chape de fixation porte - 1 chape de fixation linteau articulée - 4 pattes de fixation plafond - visseries et pièces d'installation	1000	868 - 870		1	P.	-	606,85 €

ACCESSOIRES POUR AUTOMATISMES

ACCESSOIRES POUR AUTOMATISMES - ACCESSOIRES DE COMMANDE RADIO



Référence	Désignation		Mult. vente	Unit. fact.	DEEE HT	P.U. HT
KAM806TS-0100	TOPD4FGS Transmetteur quadricanal double fréquence code fixe gris Avec fonction d'autoapprentissage (16 777 216 combinaisons en mode TAM, 4096 combinaisons en mode TOP)		1	P.	-	51,04 €
KAM806TS-0101	TOPD4FBS Transmetteur quadricanal double fréquence code fixe bleu Avec fonction d'autoapprentissage (16 777 216 combinaisons en mode TAM, 4096 combinaisons en mode TOP)		1	P.	-	51,04 €
✓ KAM806TS-0102	TOPD4FKS Transmetteur quadricanal double fréquence code fixe noir Avec fonction d'autoapprentissage (16 777 216 combinaisons en mode TAM, 4096 combinaisons en mode TOP)		1	P.	-	51,04 €
KAM806TS-0103	TOPD4FYS Transmetteur quadricanal double fréquence code fixe jaune Avec fonction d'autoapprentissage (16 777 216 combinaisons en mode TAM, 4096 combinaisons en mode TOP)		1	P.	-	51,04 €
KAM806TS-0104	TOPD4FES Transmetteur quadricanal double fréquence code fixe vert Avec fonction d'autoapprentissage (16 777 216 combinaisons en mode TAM, 4096 combinaisons en mode TOP)		1	P.	-	51,04 €
KAM806TS-0105	TOPD4FPS Transmetteur quadricanal double fréquence code fixe rose Avec fonction d'autoapprentissage (16 777 216 combinaisons en mode TAM, 4096 combinaisons en mode TOP)		1	P.	-	51,04 €
KAM8K06TS-002	TOPD4FXM Pack multicoloreurs transmetteurs double fréquence code fixe Avec fonction d'autoapprentissage (16 777 216 combinaisons en mode TAM, 4096 combinaisons en mode TOP)		1	P.	-	276,48 €
KAM806TS-0120	TOPD4RGS Transmetteur quadricanal double fréquence rolling code gris 4 294 967 896 combinaisons		1	P.	-	51,04 €
✓ KAM806TS-0121	TOPD4RBS Transmetteur quadricanal double fréquence rolling code bleu 4 294 967 896 combinaisons		1	P.	-	51,04 €

Caractéristiques techniques, Conditionnement, Multiple de vente, Unité de facturation, visuels, Euroclasse, DEEE HT, PU HT en Euros et hors DEEE et Eco-mobilier; donnés à titre indicatif et susceptibles de modifications sans préavis, ils ne nous engagent qu'après confirmation expresse. Les prix unitaires indiqués sont ceux des réseaux COAXEL, REXEL et SCT, ils ne s'appliquent pas pour le réseau ESPACE ELEC. Pour plus d'informations, consultez votre agence habituelle ou connectez-vous sur notre site internet rexel.fr - N.C-nous consulter.

✓ Produit stocké

AUTOMATISMES D'OUVERTURES

ACCESSOIRES POUR AUTOMATISMES

ACCESSOIRES POUR AUTOMATISMES - ACCESSOIRES DE COMMANDE RADIO















SÉCURITÉ, COMMUNICATION

Référence	Désignation		Mult. vente	Unit. fact.	DEEE HT	P.U. HT
KAM806TS-0122	TOPD4RKS Transmetteur quadricanal double fréquence rolling code noir 4 294 967 896 combinaisons		1	P.	-	51,04 €
KAM806TS-0123	TOPD4RYS Transmetteur quadricanal double fréquence rolling code jaune 4 294 967 896 combinaisons		1	P.	-	50,47 €
KAM806TS-0124	TOPD4RES Transmetteur quadricanal double fréquence rolling code vert 4 294 967 896 combinaisons		1	P.	-	50,47 €
KAM806TS-0125	TOPD4RPS Transmetteur quadricanal double fréquence rolling code rose 4 294 967 896 combinaisons		1	P.	-	48,06 €
KAM806TS-001	TOPD4RXM Pack multicoloreurs transmetteurs double fréquence rolling code 4 294 967 896 combinaisons		1	P.	-	276,48 €
✓ KAM001TOP-432EE	Émetteur bicanal en 433,92MHz multi usages 4 096 combinaisons Avec fonction d'auto-apprentissage (16 777 216 combinaisons en mode TAM, 4096 combinaisons en mode TOP)		1	P.	-	44,27 €
✓ KAM001TOP-434EE	Émetteur quadricanal en 433,92MHz multi usages 4 096 combinaisons Avec fonction d'auto-apprentissage (16 777 216 combinaisons en mode TAM, 4096 combinaisons en mode TOP)		1	P.	-	53,44 €
KAM001TW2EE	Émetteur TWIN 2 - 2 canaux avec fonction KEY CODE Évite les duplications d'émetteurs non autorisées		1	P.	-	56,75 €
KAM001TW4EE	Émetteur TWIN 4 - 4 canaux avec fonction KEY CODE Évite les duplications d'émetteurs non autorisées		1	P.	-	69,96 €
KAM001AT04D	Émetteur Rolling Code 4 touches bi-fréquence (433,92MHz + 868,35MHz) 4 294 967 896 combinaisons		1	P.	-	81,49 €
✓ KAM001TAM-432SA	Émetteur bicanal multi usages 16 777 216 combinaisons en 433,92MHz Jusqu'à 16 millions de combinaisons possibles		1	P.	-	52,14 €
✓ KAM001TOP-862EE	Émetteur bicanal en 868,35MHz multi-usages 4 090 combinaisons Avec fonction d'auto-apprentissage (16 777 216 combinaisons en mode TAM, 4096 combinaisons en mode TOP)		1	P.	-	44,27 €
✓ KAM001TOP-864EE	Émetteur quadricanal en 868,35MHz multi-usages 4 090 combinaisons		1	P.	-	55,42 €
✓ KAM001TRA03	Système radio complet en 24V - 433,92MHz pour le contrôle d'automatismes		1	P.	-	232,78 €

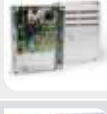
Caractéristiques techniques, Conditionnement, Multiple de vente, Unité de facturation, visuels, Euroclasse, DEEE HT, PU HT en Euros et hors DEEE et Eco-mobilier; donnés à titre indicatif et susceptibles de modifications sans préavis, ils ne nous engageant qu'après confirmation expresse. Les prix unitaires indiqués sont ceux des réseaux COAXEL, REXEL et SCT, ils ne s'appliquent pas pour le réseau ESPACE ELEC.

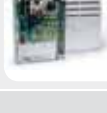
Pour plus d'informations, consultez votre agence habituelle ou connectez-vous sur notre site internet rexel.fr - N.C-nous consulter.

✓ Produit stocké

Référence	Désignation		Multi. vente	Unit. fact.	DEEE HT	P.U. HT
✓ KAM001RE432M	Récepteur bicanal pour l'extérieur IP54, 12 - 24V en 433,92MHz		1	P.	-	131,22 €
✓ KAM001RE862M	Récepteur bicanal pour l'extérieur IP54, 12 - 24V en 868,35MHz		1	P.	-	136,08 €
KAM006RV-0010	RBE4024 Module Radio 4 canaux 24V		1	P.	-	295,51 €
✓ KAM001TOP-A433N	Antenne en 433,92MHz		1	P.	-	35,10 €
✓ KAM001TOP-A862N	Antenne en 868,35MHz		1	P.	-	36,75 €
✓ KAM001AF43S	Carte radio fréquence embrochable en 433,92 MHz		1	P.	-	49,12 €
✓ KAM001AF86B	Carte radio fréquence embrochable en 868,35 MHz		1	P.	-	48,75 €
KAM002ZL19N	Armoire de commande pour portails à 2 vantaux battants		1	P.	-	729,81 €
KAM002ZL192	Armoire de commande pour portails à 2 vantaux battants avec décodage radio		1	P.	-	538,41 €
✓ KAM002ZL180	Armoire de commande pour portails à 2 vantaux battants		1	P.	-	460,18 €
KAM002ZM3EP	Armoire de commande multifonctions Elle permet les tests moteur, la signalisation des différentes pannes et la programmation et gestion des différents utilisateurs pour la radio-commande. Pour FROG PLUS		1	P.	-	673,85 €
✓ KAM002LB180	Carte pour le branchement de 2 batteries de secours 12V-1,2Ah		1	P.	-	146,07 €
KAM8K06RV-001	TRAIRD42 Système radio 12-24VAC		1	P.	-	244,42 €
KAM8K06RV-002	Système radio en 120-230VAC - 433,92Mhz pour contrôle d'éclairage		1	P.	-	367,20 €
KAM8K09QA-001	Système de commande en 230V avec dispositif radio 433,92Mhz pour volets roulants		1	P.	N.C	N.C

Caractéristiques techniques, Conditionnement, Multiple de vente, Unité de facturation, visuels, Euroclasse, DEEE HT, PU HT en Euros et hors DEEE et Eco-mobilier; donnés à titre indicatif et susceptibles de modifications sans préavis, ils ne nous engagent qu'après confirmation expresse. Les prix unitaires indiqués sont ceux des réseaux COAXEL, REXEL et SCT, ils ne s'appliquent pas pour le réseau ESPACE ELEC. ✓ Produit stocké
 Pour plus d'informations, consultez votre agence habituelle ou connectez-vous sur notre site internet rexel.fr - N.C-nous consulter.

AUTOMATISMES D'OUVERTURES

ACCESSOIRES POUR AUTOMATISMES

ACCESSOIRES POUR AUTOMATISMES - ACCESSOIRES DE COMMANDE NUMÉRIQUE



Référence	Désignation	Mult. vente	Unit. fact.	DEEE HT	P.U. HT
KAM001R700	Carte décodage et gestion de contrôle des accès avec capteurs et cartes transpon	1	P.	-	86,08 €
✓ KAM001R800	Carte décodage et gestion de contrôle des accès avec sélecteurs numériques	1	P.	-	45,33 €
✓ KAM806SL-0210	Sélecteur Bluetooth d'extérieur pour 15 utilisateurs avec rétroéclairage bleu Fonctionnement en stand alone	1	P.	-	210,22 €
KAM806SL-0240	Sélecteur bluetooth d'extérieur pour 50 utilisateurs avec rétroéclairage bleu Fonctionnement en stand alone	1	P.	-	460,61 €
KAM8K06SA-001	Kit Passerelle Ethernet RETH001 + Module Esclave RSLV001 Kit Passerelle pour la gestion à distance d'automatismes CAME par le biais du système dédié CAME Connect	1	P.	-	444,94 €
KAM806SA-0010	RGSM001 GSM passerelle pour automatismes Module Passerelle GSM avec radio incorporée pour la gestion à distance d'automatismes CAME.	1	P.	-	254,65 €
KAM806SA-0020	RGSM00IS GSM passerelle autonome pour automatismes Module Passerelle GSM autonome pour la gestion à distance d'automatismes CAME (5 max.)	1	P.	-	199,24 €
KAM806SA-0040	RSLV001 Module Radio Esclave	1	P.	-	190,29 €

ACCESSOIRES POUR AUTOMATISMES - CLAVIERS & SÉLECTEURS



Référence	Désignation	Mult. vente	Unit. fact.	DEEE HT	P.U. HT
KAM001FR2485	Clavier + Lecteur 12/24V ACDC 1010 Codes	1	P.	-	152,83 €
✓ KAM001S6000	Clavier à code à encastrer. 1 679 616 combinaisons	1	P.	-	123,40 €
✓ KAM001S7000	Clavier à code pour l'extérieur application apparente. 1 679 616 combinaisons	1	P.	-	126,77 €
KAM001T5T01	Carte transpondeur format ISO 7810 - 7813	1	P.	-	20,04 €
KAM806SL-0010	Sélecteur à clé d'extérieur avec rétroéclairage bleu et cylindre serrure. Gris	1	P.	-	62,57 €
KAM806SL-0020	Sélecteur à clé à encastrer avec rétroéclairage bleu et cylindre serrure. Gris	1	P.	-	56,11 €



Caractéristiques techniques, Conditionnement, Multiple de vente, Unité de facturation, visuels, Euroclasse, DEEE HT, PU HT en Euros et hors DEEE et Eco-mobilier; donnés à titre indicatif et susceptibles de modifications sans préavis, ils ne nous engagent qu'après confirmation expresse. Les prix unitaires indiqués sont ceux des réseaux COAXEL, REXEL et SCT, ils ne s'appliquent pas pour le réseau ESPACE ELEC.

Pour plus d'informations, consultez votre agence habituelle ou connectez-vous sur notre site internet rexel.fr - N.C.=nous consulter.



ACCESSOIRES POUR AUTOMATISMES - CLAVIERS & SÉLECTEURS

CAME 

Référence	Désignation		Mult. vente	Unit. fact.	DEEE HT	P.U. HT
KAM06SL-0050	Sélecteur à clé d'extérieur avec rétroéclairage bleu et cylindre serrure DIN.		1	P.	-	78,02 €
KAM06SL-0060	Sélecteur à clé à encastrer avec rétroéclairage bleu et cylindre serrure DIN.		1	P.	-	70,28 €
KAM06SL-0090	Sélecteur à clé d'extérieur et cylindre serrure DIN pour commandes en 230V.		1	P.	-	78,02 €
KAM06SL-0100	Sélecteur à clé à encastrer et cylindre serrure DIN pour commandes en 230V		1	P.	-	71,08 €
KAM06SL-0110	Sélecteur transp extérieur pour cartes, porte-clés et TAG (Manchester protocol) A associer avec la carte embrochable R700		1	P.	-	107,79 €
KAM06SL-0120	Sélecteur transp à encastrer pour cartes, porte-clés et TAG (Manchester protocol) A associer avec la carte embrochable R700		1	P.	-	96,65 €
✓ KAM06SL-0150	Clavier à code d'extérieur, 12 touches, avec rétroéclairage bleu. Gris RAL7024 A associer avec la carte embrochable R800 ou S0002M		1	P.	-	130,40 €
KAM06SL-0160	Clavier à code à encastrer, 12 touches, avec rétroéclairage bleu. Gris RAL7024 A associer avec la carte embrochable R800 ou S0002M		1	P.	-	118,09 €
✓ KAM06SL-0170	Clavier à code radio 433,92MHz, 12 boutons, en applique Clavier à code radio 12 touches d'extérieur à 433,92 MHz, avec rétroéclairage bleu, 25 codes mémorisables et mot de passe d'accès à la programmation. Réglable en modalité code tournant ou code fixe. Gris RAL7024		1	P.	-	194,99 €
KAM06SL-0180	Clavier à code radio 868,35MHz, 12 boutons, en applique Clavier à code radio 12 touches d'extérieur à 868,35 MHz, avec rétroéclairage bleu, 25 codes mémorisables et mot de passe d'accès à la programmation. Réglable en modalité code tournant ou code fixe. Gris RAL7024		1	P.	-	194,99 €
✓ KAM06SL-0230	S0002M Interface pour digicodes 2 canaux		1	P.	-	108,79 €

ACCESSOIRES POUR AUTOMATISMES - ACCESSOIRES DE SÉCURITÉ

CAME 

Référence	Désignation		Mult. vente	Unit. fact.	DEEE HT	P.U. HT
✓ KAM001KLED24	Clignotant de signalisation à led 24V AC-DC		1	P.	-	63,76 €
✓ KAM001KLED	Clignotant de signalisation à led 120/230V AC		1	P.	-	51,33 €
✓ KAM001KIAROS	Support clignotant pour fixation au mur		1	P.	-	12,13 €
✓ KAM001DIR10	Jeu de photocellules. Portée 10m		1	P.	-	86,96 €

Caractéristiques techniques, Conditionnement, Multiple de vente, Unité de facturation, visuels, Euroclasse, DEEE HT, PU HT en Euros et hors DEEE et Eco-mobilier; donnés à titre indicatif et susceptibles de modifications sans préavis, ils ne nous engagent qu'après confirmation expresse. Les prix unitaires indiqués sont ceux des réseaux COAXEL, REXEL et SCT, ils ne s'appliquent pas pour le réseau ESPACE ELEC.

Pour plus d'informations, consultez votre agence habituelle ou connectez-vous sur notre site internet rexel.fr - N.C-nous consulter.

✓ Produit stocké

SONORISATION

INTERPHONIE
ESPACES SÉCURISÉS

BATTERIES

VIDÉO SURVEILLANCE

ANTENNES

TÉLÉPHONIE

ÉMISSION RÉCEPTION

AUTOMATISMES D'OUVERTURES

ACCESSOIRES POUR AUTOMATISMES

ACCESSOIRES POUR AUTOMATISMES - ACCESSOIRES DE SÉCURITÉ

CAME 

SÉCURITÉ, COMMUNICATION

Référence	Désignation	Mult. vente	Unit. fact.	DEEE HT	P.U. HT
✓ KAM001DFWN1500	Bord sensible de sécurité avec contact mécanique L=1500mm	1	P.	-	152,63 €
✓ KAM001DFWN1700	Bord sensible de sécurité avec contact mécanique L=1700mm	1	P.	-	166,68 €
✓ KAM001DFWN2000	Bord sensible de sécurité avec contact mécanique L=2000mm	1	P.	-	175,45 €
KAM001DFWN2500	Bord sensible de sécurité avec contact mécanique L=2500mm	1	P.	-	207,64 €
✓ KAM001DELTA-I	Jeu de photocellules à encastrer avec boîtier. Portée 20m	1	P.	-	103,62 €
KAM001DELTA-SI	Jeu de photocellules à encastrer avec boîtier. Portée 20m	1	P.	-	98,05 €
✓ KAM001DELTA-E	Jeu de photocellules pour application apparente. Portée 20m	1	P.	-	101,42 €
✓ KAM001DELTA-SE	Jeu de photocellules pour application apparente. Portée 20m	1	P.	-	93,74 €
KAM806SS-001	Système pour bords sensibles avec 1 récepteur extérieur et émetteur sans fil	1	P.	-	280,96 €
KAM001DIR-L	Colonne en aluminium anodisé naturel H=0,5m	1	P.	-	42,69 €
KAM001DIR-P	Rallonge en aluminium anodisé naturel pour DIR-L H=0,5	1	P.	-	37,83 €
KAM806TF-0040	DXR20CAM - Photocellule orientable antivandale	1	P.	-	141,24 €

ACCESSOIRES POUR AUTOMATISMES - ACCESSOIRES DE GESTION LOCALE

CAME 

Référence	Désignation	Mult. vente	Unit. fact.	DEEE HT	P.U. HT
KAM806SA-0110	Came Key - interface WIFI pour paramétrer les automatismes Passerelle d'accès locale pour la configuration et la maintenance via l'appli dédiée CAME SetUp.	1	P.	-	168,64 €

ACCESSOIRES POUR AUTOMATISMES - ACCESSOIRES DE COMMANDE RADIO

FAAC
Simply automatic.

Référence	Désignation	Mult. vente	Unit. fact.	DEEE HT	P.U. HT
✓ FAA787009	EMETTEUR RADIO 868MHZ XT2 LR BLANC Télécommande FAAC dont le procédé breveté d'émission du signal double la portée	1	P.	-	42,68 €

Caractéristiques techniques, Conditionnement, Multiple de vente, Unité de facturation, visuels, Euroclasse, DEEE HT, PU HT en Euros et hors DEEE et Eco-mobilier; donnés à titre indicatif et susceptibles de modifications sans préavis, ils ne nous engageant qu'après confirmation expresse. Les prix unitaires indiqués sont ceux des réseaux COAXEL, REXEL et SCT, ils ne s'appliquent pas pour le réseau ESPACE ELEC.

Pour plus d'informations, consultez votre agence habituelle ou connectez-vous sur notre site internet rexel.fr - N.C.=nous consulter.

✓ Produit stocké







ACCESSOIRES POUR AUTOMATISMES - ACCESSOIRES DE COMMANDE RADIO

FAAC
Simply automatic.

Référence	Désignation		Mult. vente	Unit. fact.	DEEE HT	P.U. HT
✓ FAA7870091	EMETTEUR RADIO 868MHZ XT2 LR NOIR Télécommande FAAC dont le procédé breveté d'émission du signal double la portée		1	P.	-	44,17 €
✓ FAA787010	EMETTEUR RADIO 868MHZ XT4 LR BLANC Télécommande FAAC dont le procédé breveté d'émission du signal double la portée		1	P.	-	52,28 €
✓ FAA7870101	EMETTEUR RADIO 868MHZ XT4 LR NOIR Télécommande FAAC dont le procédé breveté d'émission du signal double la portée		1	P.	-	52,28 €
FAAK787750	KIT RADIO XR4 868 12,24, 230V (787750,6109001,787010X2) Kit de Récepteur universel modulaire 4 canaux comprend : - 1 récepteur XR4 en 868 MHz avec antenne incorporée - 1 transformateur 12, 24 ou 230V - 2 émetteurs XT4 868Mhz 4 canaux.		1	P.	-	311,68 €
✓ FAAK787749	KIT RADIO XR2 868 (787749, 6109001, 787010X2) Kit de Récepteur universel modulaire 2 canaux comprend : - 1 récepteur XR2 en 868 MHz avec antenne incorporée - 1 transformateur 12, 24 ou 230V - 2 émetteurs XT4 868 Mhz 4 canaux.		1	P.	-	212,33 €
✓ FAA412006	ANTENNE + CABLE COAXIAL POUR RP ET RP2 868 MHZ Pour améliorer la portée des XF, RP, PL, XR		1	P.	-	60,74 €
✓ FAA790005	PLATINE ELECTRONIQUE E045 POUR PORTAILS BATTANTS Conçue pour être efficace énergétiquement, auto-apprentissage, câblage des cellules par le bornier BUS. (livré sans boîtier)		1	P.	-	325,78 €
✓ FAA319007	RECEPTEUR XF 868 Compatible avec tous les appareils équipés du système de décodage OMNIDEC FAAC Universel, reconnaissable par le logo dédié		1	P.	-	89,45 €

ACCESSOIRES POUR AUTOMATISMES - ACCESSOIRES DE SÉCURITÉ

FAAC
Simply automatic.

Référence	Désignation		Mult. vente	Unit. fact.	DEEE HT	P.U. HT
✓ FAA785102	PHOTOCÉLULES XP20D REGLABLES 180DEG CONTACT SEC PORTEE 20M Nouvelles photocellules orientables pour faciliter l'installation, portée maxi 20m, alimentation 24 Vcc/24 Vca. installation en saillie ou sur colonnette. Temps de détection d'obstacles 13ms. Remplace les photocellules SAFEBEAM		1	P.	-	117,94 €
✓ FAA785103	PHOTOCÉLULES XP20BD REGLABLES 180DEG BUS PORTEE 20M Nouvelles photocellules orientables pour faciliter l'installation, portée maxi 20m, 24 Volts technologie Bus (2 fils non polarisés), installation murale ou sur colonnette. Temps de détection d'obstacles 20ms. Remplace les photocellules XP15B		1	P.	-	132,13 €
✓ FAAE785104	PAIRE DE PHOTOCÉLULES XP20WD SANS FIL+PILE(105128,785104) Photocellules orientables sans fil pour faciliter l'installation, portée maxi 20m, sans fil entre émetteur et récepteur. installation en saillie ou sur colonnette. Temps de détection d'obstacles 40ms. Remplace les photocellules XP15W. Piles incluses.		1	P.	-	150,32 €
✓ FAA785105	PHOTOCÉLULES XP30 RELAIS PORTEE 30M NOIRES		1	P.	-	151,45 €
FAA7851051	PHOTOCÉLULES XP30 RELAIS PORTEE 30M INOX		1	P.	-	186,63 €
FAA785106	PHOTOCÉLULES XP30 BUS PORTEE 30M NOIRES		1	P.	-	156,68 €
FAA7851061	PHOTOCÉLULES XP30 BUS PORTEE 30M INOX		1	P.	-	188,94 €

Caractéristiques techniques, Conditionnement, Multiple de vente, Unité de facturation, visuels, Euroclasse, DEEE HT, PU HT en Euros et hors DEEE et Eco-mobilier; donnés à titre indicatif et susceptibles de modifications sans préavis, ils ne nous engagent qu'après confirmation expresse. Les prix unitaires indiqués sont ceux des réseaux COAXEL, REXEL et SCT, ils ne s'appliquent pas pour le réseau ESPACE ELEC.

Pour plus d'informations, consultez votre agence habituelle ou connectez-vous sur notre site internet rexel.fr - N.C-nous consulter.

✓ Produit stocké

SONORISATION

INTERPHONIE
ESPACES SÉCURISÉS

BATTERIES

VIDÉO SURVEILLANCE

ANTENNES

TÉLÉPHONIE

ÉMISSION RÉCEPTION

AUTOMATISMES D'OUVERTURES

ACCESSOIRES POUR AUTOMATISMES

ACCESSOIRES POUR AUTOMATISMES - ACCESSOIRES DE SÉCURITÉ

FAAC
Simply automatic.

Référence	Désignation	Mult. vente	Unit. fact.	DEEE HT	PU HT
✓ FAAF0TIR30	PHOTOCÉLULE ANTIVANDALE FOT-K A poser en saillie. Portée : 30m. Émetteur / récepteur à infrarouge modulé. Tête orientable. Coque en aluminium injecté laqué très résistant.	1	P.	-	176,90 €
✓ FAA105688	BARRE PALPEUSE RESISTIVE XS55 LONGUEUR 2,5M Épaisseur 55 mm. Conforme à la norme En12978. Matériel fourni prêt à l'assemblage par vos soins et recoupable si besoin : 2 embouts, le profilé alu et le profilé caoutchouc. A connecter à l'unité de contrôle de référence TBD	1	P.	-	280,64 €
✓ FAA736427	TRANCHE DE SECURITE M60 2M A CABLE Bord sensible constitué d'un profilé caoutchouc avec câble et micro-interrupteur de détection d'obstacles. Longueur 2m	1	P.	-	151,45 €
✓ FAA390923	KIT BATTERIES DE SECOURS XBAT X-BAT est un accumulateur NiMH qui apporte une meilleure tenue dans le temps et un rechargement facilité. Elle ne contient ni plomb ni cadmium : son recyclage est donc simplifié et responsable. Pour platine de gestion E0245	1	P.	-	193,13 €
FAAL00P6	SPIRE PRÉ-ASSEMBLÉE À ENTERRER6 MC - PRÊTE POUR INSTALLATION	1	P.	-	130,19 €
FAAL00P10	SPIRE PRÉ-ASSEMBLÉE À ENTERRER10 MC - PRÊTE POUR INSTALLATION	1	P.	-	147,17 €
FAAMATRIXD	CONTRÔLEUR POUR BOUCLE À INDUCTION DOUBLE 12-24 VOLTS	1	P.	-	458,81 €
✓ FAAMATRIXS	CONTRÔLEUR POUR BOUCLE À INDUCTION SIMPLE 12-24 VOLTS	1	P.	-	367,32 €
✓ FAA410029	CLIGNOTANT XLED 230-115-24V AVEC ANTENNE 433 OU 868 MHZ	1	P.	-	89,54 €
FAA786041	LECTEUR TAG NOIR BUS 2-EASY XTR B Lecteur de TAG BUS 2Easy. 1 ou 2 canaux. Connexion possible avec les armoires de commande non FAAC.	1	P.	-	179,58 €
FAA401048	TAG SEUL SANS SUPPORT	1	P.	-	7,81 €
FAA404039	CLAVIER A CODE FILAIRE XKPB INOX BUS	1	P.	-	191,10 €
✓ FAA404038	CLAVIER A CODE RADIO XKPW 868 INOX	1	P.	-	202,02 €
FAAK391456	KIT DEVERROUILLAGE ENERGYKIT ET MAGNUM (391456,424001) Dispositif de commande à clé et déverrouillage à levier (avec câble et serrure)	1	P.	-	215,01 €

Caractéristiques techniques, Conditionnement, Multiple de vente, Unité de facturation, visuels, Euroclasse, DEEE HT, PU HT en Euros et hors DEEE et Eco-mobilier; donnés à titre indicatif et susceptibles de modifications sans préavis, ils ne nous engagent qu'après confirmation expresse. Les prix unitaires indiqués sont ceux des réseaux COAXEL, REXEL et SCT, ils ne s'appliquent pas pour le réseau ESPACE ELEC.

Pour plus d'informations, consultez votre agence habituelle ou connectez-vous sur notre site internet rexel.fr - N.C-nous consulter.

✓ Produit stocké

SÉCURITÉ, COMMUNICATION

AUTOMATISMES D'OUVERTURES

AUTOMATISMES POUR VOILETS

VOILETS BATTANTS



Référence	Désignation	Mult. vente	Unit. fact.	DEEE HT	P.U. HT
1 KAM001UV01	Kit automatisme volets 2 volets battants à un panneau Composition du kit - 1 automatisme droit irréversible avec carte électronique - 1 motoréducteur gauche et droit irréversibles - 1 câble de connexion entre les 2 motoréducteurs - 1 bras de transmission courbé droit - 1 bras de transmission courbé gauche - 1 carte radiofréquence 433.92MHz - 1 émetteur	1	P.	-	1062,26 €
KAM001UV02	Kit automatisme volets 2 volets battants à deux panneaux articulés Composition du kit - 1 automatisme droit irréversible avec carte électronique - 1 motoréducteur gauche et droit irréversibles - 1 câble de connexion entre les 2 motoréducteurs - 1 bras de transmission courbé droit réglable - 1 bras de transmission courbé gauche réglable - 1 carte radiofréquence 433.92MHz - 1 émetteur	1	P.	-	1100,32 €
KAM001VLR04	Traverse supérieure pour encadrement jusqu'à 2,10m	1	P.	-	83,89 €
KAM001VLR05	Carte avec boîtier pour le fonctionnement en cas de coupure de courant	1	P.	-	242,92 €
KAM001VLR07DX	Bras de transmission courbé droit pour vantail à un panneau	1	P.	-	66,93 €
KAM001VLR07SX	Bras de transmission courbé gauche pour vantail à un panneau	1	P.	-	71,08 €
KAM001VLR08DX	Bras de transmission courbé droit réglable pour vantail à deux panneaux	1	P.	-	85,90 €
KAM001VLR08SX	Bras de transmission courbé gauche réglable pour vantail à deux panneaux	1	P.	-	85,90 €
KAM001VLR09DX	Bras de transmission courbé droit réglable pour vantail à deux panneaux	1	P.	-	90,20 €
KAM001VLR09SX	Bras de transmission courbé gauche réglable pour vantail à deux panneaux	1	P.	-	90,20 €

VOILETS ROULANTS



Référence	Désignation	Mult. vente	Unit. fact.	DEEE HT	P.U. HT
✓ KAM001UY0032	Kit Mondrian 5 filaire 30Nm, pour volets roulants Composition du kit: - 1 Moteur tubulaire filaire MONDRIAN 5 30 Nm - 1 Interrupteur double à encastrer - 1 support mural - 1 Calotte télescopique - 1 roulement + support roulement - 3 attaches verrous anti-soulèvement - 1 kit de visserie	1	P.	-	261,39 €
✓ KAM001U-Y0033	Kit Mondrian R5 radio 30Nm, pour volets roulants Composition du kit: - 1 Moteur tubulaire radio MONDRIAN R5 30 Nm - 1 Emetteur mural Wagner TX1 - 1 support mural - 1 Calotte télescopique - 1 roulement + support roulement - 3 attaches verrous anti-soulèvement - 1 kit de visserie	1	P.	-	362,88 €
KAM001UY0062	Kit Mondrian 4 filaire 10Nm, pour volets roulants Composition du kit: - 1 Moteur tubulaire filaire MONDRIAN 4 10 Nm - 1 Interrupteur double à encastrer - 1 support mural - 1 Calotte télescopique - 1 roulement + support roulement - 3 attaches verrous anti-soulèvement - 1 kit de visserie	1	P.	-	296,63 €
KAM001UY0063	Kit Mondrian R4 radio 10Nm, pour volets roulants Composition du kit: - 1 Moteur tubulaire radio MONDRIAN R4 10 Nm - 1 Emetteur mural Wagner TX1 - 1 support mural - 1 Calotte télescopique - 1 roulement + support roulement - 3 attaches verrous anti-soulèvement - 1 kit de visserie	1	P.	-	388,41 €

Caractéristiques techniques, Conditionnement, Multiple de vente, Unité de facturation, visuels, Euroclasse, DEEE HT, PU HT en Euros et hors DEEE et Eco-mobilier; donnés à titre indicatif et susceptibles de modifications sans préavis, ils ne nous engageant qu'après confirmation expresse. Les prix unitaires indiqués sont ceux des réseaux COAXEL, REXEL et SCT, ils ne s'appliquent pas pour le réseau ESPACE ELEC. Pour plus d'informations, consultez votre agence habituelle ou connectez-vous sur notre site internet rexel.fr - N.C-nous consulter.



SÉCURITÉ, COMMUNICATION

AUTOMATISMES POUR VOILETS - KITS DE MODERNISATION FILAIRE



1

Référence	Désignation	Mult. vente	Unit. fact.	DEEE HT	P.U. HT
✓ 1 SYF1039487	<p>Kit tradi motorisation 15/40 I150 filaire</p> <p>Kit de motorisation double isolation pour coffre tunnel et menuisé, comprenant :</p> <ul style="list-style-type: none"> > Longueur du tube d'enroulement dia64 recoupable : 1.7m, équipé du moteur filaire > Un point de commande filaire > Les accessoires mécaniques permettant de fixer la tête moteur et le tube aux supports tabliers existants : sangles, attaches, agrafes, embouts... > Les accessoires électriques : kit de visserie, notice... 	1	P.	-	220,72 €
✓ 1 SYF1049538	<p>Kit tradi motorisation 40/17 I150 filaire</p> <p>Kit de motorisation double isolation pour coffre tunnel et menuisé, comprenant :</p> <ul style="list-style-type: none"> > Longueur du tube d'enroulement dia64 recoupable : 3m, équipé du moteur filaire > Un point de commande filaire > Les accessoires mécaniques permettant de fixer la tête moteur et le tube aux supports tabliers existants : sangles, attaches, agrafes, embouts... > Les accessoires électriques : kit de visserie, notice... 	1	P.	-	256,05 €
✓ 1 SYF1130245	<p>Kit bloc baie remplacement & motorisation 6/17 ilmo filaire</p> <p>Kits Bloc-baie comprenant :</p> <ul style="list-style-type: none"> > Un axe motorisé pour fenêtre d'une largeur de 1000 à 1500mm, équipé d'un moteur filaire. Longueur du tube d'enroulement dia54 recoupable : 1.5m > Un point de commande filaire > Les accessoires mécaniques permettant de fixer la tête moteur et le tube aux supports tabliers existants : sangles, attaches, agrafes, embouts... > Les accessoires électriques : kit de visserie, notice... 	1	P.	-	183,26 €
✓ 1 SYF1130246	<p>Kit bloc baie remplacement & motorisation 20/17 ilmo filaire</p> <p>Kits Bloc-baie comprenant :</p> <ul style="list-style-type: none"> > Un tube aluminium recoupable (Ø 54) équipé du moteur filaire > Un point de commande filaire > Les accessoires mécaniques permettant de fixer la tête moteur et le tube aux supports tabliers existants : sangles, attaches, agrafes, embouts... > Les accessoires électriques : kit de visserie, notice... 	1	P.	-	248,14 €

AUTOMATISMES POUR VOILETS - KITS DE MOTORISATION RADIO



1

Référence	Désignation	Mult. vente	Unit. fact.	DEEE HT	P.U. HT
✓ 1 SYF1030135	<p>Kit bloc baie remplacement & motorisation 6/17 rs100 io</p> <p>Kits Bloc-baie</p> <ul style="list-style-type: none"> - Un axe motorisé pour fenêtre d'une largeur de 1000 à 1500mm, équipé d'un moteur radio. Longueur du tube d'enroulement dia54 recoupable : 1.5m - 1 point de commande radio Smooove RS100 - Les accessoires mécaniques permettant de fixer la tête moteur et le tube aux supports tabliers existants : verrous et butées - Les accessoires électriques : kit de visserie, notice... 	1	P.	-	312,73 €
✓ 1 SYF1030136	<p>Kit bloc baie remplacement & motorisation 15/17 rs100 io</p> <p>Kits Bloc-baie</p> <ul style="list-style-type: none"> - Un axe motorisé pour fenêtre d'une largeur de 1200 à 2500mm, équipé d'un moteur radio. Longueur du tube d'enroulement dia54 recoupable : 3m - 1 point de commande radio Smooove RS100 - Les accessoires mécaniques permettant de fixer la tête moteur et le tube aux supports tabliers existants : verrous et butées - Les accessoires électriques : kit de visserie, notice... 	1	P.	-	383,86 €
✓ 1 SYF1030139	<p>Kit tradi motorisation 10/17 rs100 io</p> <p>Kit de motorisation double isolation pour coffre tunnel et menuisé, comprenant :</p> <ul style="list-style-type: none"> - Longueur du tube d'enroulement dia64 recoupable : 1.7m, équipé du moteur radio - Un point de commande radio Smooove RS100 - Les accessoires mécaniques permettant de fixer la tête moteur et le tube aux supports tabliers existants : verrous et butées - Les accessoires électriques : kit de visserie, notice... 	1	P.	-	332,92 €
✓ 1 SYF1049768	<p>Kit tradi motorisation 40/17 oximo io</p> <p>Kit de motorisation double isolation pour coffre tunnel et menuisé, comprenant :</p> <ul style="list-style-type: none"> > Longueur du tube d'enroulement dia64 recoupable : 3m, équipé du moteur radio > Un point de commande radio > Les accessoires mécaniques permettant de fixer la tête moteur et le tube aux supports tabliers existants : sangles, attaches, agrafes, embouts... > Les accessoires électriques : kit de visserie, notice... 	1	P.	-	371,07 €

Caractéristiques techniques, Conditionnement, Multiple de vente, Unité de facturation, visuels, Euroclasse, DEEE HT, PU HT en Euros et hors DEEE et Eco-mobilier; donnés à titre indicatif et susceptibles de modifications sans préavis, ils ne nous engagent qu'après confirmation expresse. Les prix unitaires indiqués sont ceux des réseaux COAXEL, REXEL et SCT, ils ne s'appliquent pas pour le réseau ESPACE ELEC.



Pour plus d'informations, consultez votre agence habituelle ou connectez-vous sur notre site internet rexel.fr - N.C-nous consulter.

SONORISATION

INTERPHONIE
ESPACES SÉCURISÉS

BATTERIES

VIDÉO SURVEILLANCE

ANTENNES

TÉLÉPHONIE

ÉMISSION RÉCEPTION

AUTOMATISMES D'OUVERTURES

AUTOMATISMES POUR VOLETS

AUTOMATISMES POUR VOLETS - ACCESSOIRES

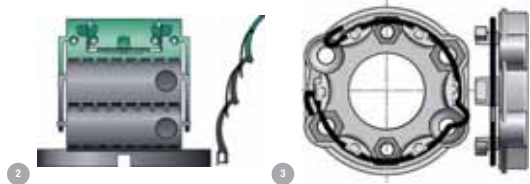

Référence	Désignation	Mult. vente	Unit. fact.	DEEE HT	P.U. HT
✓ 2 SYF9012485	Attache rigide clicksur 2 maillons lame 8mm Compatible avec opérateurs OXIMO, ILMO sur tube ZF54 et ZF64 et Ø40 sur tube ZF45.	1	P.	-	6,26 €
✓ 3 SYF9910000	Support universel Se fixe par : - 2 trous Ø 6 entraxe 48 mm - 2 trous Ø 8 entraxe 60 mm. - 2 trous Ø 8 entraxe 60 mm pour vis à tête fraisée. Livré sans vis avec l'anneau d'arrêt réf. 9206033. Possibilité d'utiliser le sachet de visserie réf. 670002.	1	P.	-	2,66 €

AUTOMATISMES POUR VOLETS - BATTANTS 1 OU 2 VANTAUX

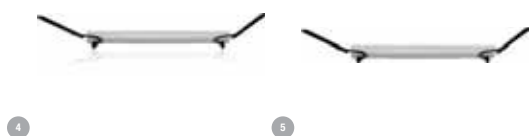

Référence	Désignation	Mult. vente	Unit. fact.	DEEE HT	P.U. HT
4 SYF1240034	Yslo flex rts 2 vantaux Caractéristiques techniques : - Largeur de 800 mm à 1520 mm. - Commande murale Smooove sensitif Ouvert/Fermé RTS blanc inclus - Coloris carter : Blanc - RAL 9016 - Coloris bras et coulisseaux : Noir - RAL 9005	1	P.	-	571,14 €
5 SYF1240036	Yslo flex rts 1 vantail Caractéristiques techniques : - Largeur de 590 mm à 900 mm. - Commande murale Smooove sensitif Ouvert/Fermé RTS blanc inclus. - Coloris carter : Blanc - RAL 9016 - Coloris bras et coulisseaux : Noir - RAL 9005	1	P.	-	513,92 €

TYMOOV - VOLET ROULANT



Référence	Désignation	Mult. vente	Unit. fact.	DEEE HT	P.U. HT
1 DD06357007	Pack TYMOOV 10Nm motoriser un volet roulant radio X3D performance Pack de motorisation Radio pour volet roulant de 10Nm. Motorisation de volets existants. Apprentissage automatique ou manuel des fins de courses hautes et basses du volet. 2 fonctions de sécurité : - fonction antieffraction et détection d'intrusion : le moteur déclenche le système d'alarme Tysal+ lorsqu'une tentative d'effraction est détectée. Possibilité de commander le moteur avec commande bouton poussoir (entrée filaire). Fonction optimisation solaire avec la sonde d'ensoleillement SE 2100 et un boîtier d'ambiance RT 2012 : Tybox 2020 WT, Tybox 2000 WT, Tybox 2010 WT, Calybox 2020 WT, Tywatt 2000	1	P.	-	352,87 €
2 DD06357009	PACK TYMOOV 20Nm MOTORISER UN VOLET ROULANT RADIO X3D PERFORMANCE Pack de motorisation Radio pour volet roulant de 20Nm. Motorisation de volets existants. Apprentissage automatique ou manuel des fins de courses hautes et basses du volet. 2 fonctions de sécurité : - fonction antieffraction et détection d'intrusion : le moteur déclenche le système d'alarme Tysal+ lorsqu'une tentative d'effraction est détectée. Possibilité de commander le moteur avec commande bouton poussoir (entrée filaire). Fonction optimisation solaire avec la sonde d'ensoleillement SE 2100 et un boîtier d'ambiance RT 2012 : Tybox 2020 WT, Tybox 2000 WT, Tybox 2010 WT, Calybox 2020 WT, Tywatt 2000	1	P.	-	367,58 €
✓ 3 DD06357004	TYMOOV 10RP MOTEUR DE VOLET ROULANT 10Nm RADIO X3D PERFORMANCE Moteur radio pour volet roulant de 10Nm. Idéal pour la rénovation : pas de raccordement à la terre (isolation classe II). Tête étoile compatible avec la majorité des installations existantes. Couple d'apprentissage du moteur réglable.	1	P.	-	243,95 €
3 DD06357005	TYMOOV 20RP MOTEUR DE VOLET ROULANT 20Nm RADIO X3D PERFORMANCE Moteur radio pour volet roulant de 20Nm. Idéal pour la rénovation : pas de raccordement à la terre (isolation classe II). Tête étoile compatible avec la majorité des installations existantes. Couple d'apprentissage du moteur réglable.	1	P.	-	292,21 €
4 DD06357001	TYMOOV 10F MOTEUR DE VOLET ROULANT 10 Nm FILAIRE Moteur filaire pour volet roulant 10 Nm. Idéal pour la rénovation : pas de raccordement à la terre (isolation classe II). Tête étoile compatible avec la majorité des installations existantes. Moteur court permettant de s'adapter sur les petites fenêtres	1	P.	-	183,26 €
4 DD06357002	TYMOOV 20F MOTEUR DE VOLET ROULANT 20 Nm FILAIRE Moteur filaire pour volet roulant 20 Nm. Idéal pour la rénovation : pas de raccordement à la terre (isolation classe II). Tête étoile compatible avec la majorité des installations existantes. Moteur court permettant de s'adapter sur les petites fenêtres	1	P.	-	208,25 €

Caractéristiques techniques, Conditionnement, Multiple de vente, Unité de facturation, visuels, Euroclasse, DEEE HT, PU HT en Euros et hors DEEE et Eco-mobilier; donnés à titre indicatif et susceptibles de modifications sans préavis, ils ne nous engagent qu'après confirmation expresse. Les prix unitaires indiqués sont ceux des réseaux COAXEL, REXEL et SCT, ils ne s'appliquent pas pour le réseau ESPACE ELEC. Pour plus d'informations, consultez votre agence habituelle ou connectez-vous sur notre site internet rexel.fr - N.C-nous consulter.



SÉCURITÉ, COMMUNICATION

PACKS - OUVRANTS



Référence	Désignation	Mult. vente	Unit. fact.	DEEE HT	P.U. HT
1 RXCPACKEC2VRYOS	<p>Pack volets roulants: 1 cont.EC2 + 3 modules VR + 1 clé YOS Pack ouvrants spécialement conçu pour toute installation composée de volets roulants et stores 3 ou 4 fils. Pack évolutif comprenant :</p> <ul style="list-style-type: none"> - 1 x Contrôleur energieasy connect version Ambiance : RXC E.CONNECT2 - 3 x Micromodules radios encastrés Yakis pour volets roulants : RXC Y05S454467 <p>UNIQUEMENT POUR MOTEURS VOILETS ROULANTS OU STORES STANDARDS 3 FILS</p>	1	P.	-	471,43 €
2 RXCY05S454467	<p>Micromodule récepteur volets roulants radio Power Caractéristiques techniques : Tension secteur 230V - (+10% -15%) - 50HZ Tension Moteur 3 fils 230V - (+10% -15%) - 50HZ Consommation - 1VA - -0.3W Temp. ambiante - 20°C + 50°C, humidité relative 0 à 70% Dimensions (mm) 48x33x22.5 Existe également un modèle avec antenne extérieure, longueur de câble : 250 mm</p>	1	P.	-	70,00 €

AUTOMATISMES POUR PORTES BATTANTES

AUTOMATISMES POUR PORTES BATTANTES



Référence	Désignation	Mult. vente	Unit. fact.	DEEE HT	P.U. HT
1 FAABOX950P	<p>BOX 950N AVEC BRAS A POUSSER ET RADAR HYPERFREQUENCE XBFPM1 Pour porte battante jusqu'à 1m40. comprenant :</p> <ul style="list-style-type: none"> - 1 opérateur FAAC 950N2 à ouverture motorisée et fermeture par ressort - 1 radar XBFPM1 hyperfréquence monodirectionnel - 1 bras articulé à pousser (pour profondeur de linteau 250 mm MAX) <p>IDEAL en réponse à la loi sur l'accessibilité aux bâtiments (PMR). Conforme à la norme française EN 16005</p>	1	P.	-	1912,25 €
2 FAABOX950T	<p>BOX 950N AVEC BRAS A TIRER ET RADAR HYPERFREQUENCE XBFPM1 Pour porte battante jusqu'à 1m40. comprenant :</p> <ul style="list-style-type: none"> - 1 opérateur FAAC 950N2 à ouverture motorisée et fermeture par ressort - 1 radar XBFPM1 hyperfréquence - 1 bras à glissière à tirer (largeur de passage de 800mm à 1400mm) <p>IDEAL en réponse à la loi sur l'accessibilité aux bâtiments (PMR). Conforme à la norme française EN 16005</p>	1	P.	-	1914,98 €
3 FAABOX951T	<p>BOX A951 AVEC BRAS A TIRER ET RADAR HYPERFREQUENCE XBFPM1 Pour porte battante jusqu'à 1m10 poids maxi : 100 kg. comprenant :</p> <ul style="list-style-type: none"> - 1 opérateur FAAC 951 à ouverture motorisée - 1 radar XBFPM1 Hyperfréquence monodirectionnel - 1 bras articulé à tirer <p>IDEAL en réponse à la loi sur l'accessibilité aux bâtiments (PMR). Conforme à la norme française EN 16005</p>	1	P.	-	1766,66 €
4 FAABOX951P	<p>BOX A951 AVEC BRAS A POUSSER & RADAR HYPERFREQUENCE XBFPM1 Pour porte battante jusqu'à 1m10 poids maxi : 100 kg. comprenant :</p> <ul style="list-style-type: none"> - 1 opérateur FAAC 951 à ouverture motorisée - 1 radar XBFPM1 Hyperfréquence monodirectionnel - 1 bras articulé à pousser <p>IDEAL en réponse à la loi sur l'accessibilité aux bâtiments (PMR). Conforme à la norme française EN 16005</p>	1	P.	-	1715,04 €

AUTOMATISMES POUR PORTES BATTANTES



Les Automatismes Groom sont conçus pour des portes battantes. Adaptables sur une très large gamme de portes, 1 vantail, 2 vantaux et jusqu'à 250Kg, ils peuvent être raccordés à un SSI avec l'adjonction d'un Kit DAS NFS61937. La large gamme d'accessoires permet le confort et la sécurité d'utilisation, ainsi qu'une conformité PMR et EN16005.

Référence	Désignation	Mult. vente	Unit. fact.	DEEE HT	P.U. HT
FGMGRA241311	<p>GROOMATIC 2400 DUO SANS SELECTEUR POUR PORTES BATTANTES 2 VANTAUX Groomatic Duo, automatisme pour porte battante 2 vantaux sans sélecteur (porte sans recouvrement), complet et sur mesure pour une facilité de pose et de mise en service</p> 	1	P.	-	6 426,14 €
FGMGRA241321	<p>GROOMATIC 2400 DUO AVEC SELECTEUR POUR PORTES BATTANTES 2 VANTAUX Groomatic Duo, automatisme pour porte battante 2 vantaux avec sélecteur (porte avec recouvrement), complet et sur mesure pour une facilité de pose et de mise en service</p> 	1	P.	-	7 153,58 €

Caractéristiques techniques, Conditionnement, Multiple de vente, Unité de facturation, visuels, Euroclasse, DEEE HT, PU HT en Euros et hors DEEE et Eco-mobilier; donnés à titre indicatif et susceptibles de modifications sans préavis, ils ne nous engagent qu'après confirmation expresse. Les prix unitaires indiqués sont ceux des réseaux COAXEL, REXEL et SCT, ils ne s'appliquent pas pour le réseau ESPACE ELEC. ✔ Produit stocké
 Pour plus d'informations, consultez votre agence habituelle ou connectez-vous sur notre site internet rexel.fr - N.C-nous consulter.

SONORISATION

INTERPHONIE
ESPACES SÉCURISÉS

BATTERIES

VIDÉO SURVEILLANCE

ANTENNES

TÉLÉPHONIE

ÉMISSION RÉCEPTION

AUTOMATISMES D'OUVERTURES

AUTOMATISMES POUR PORTES BATTANTES

AUTOMATISMES POUR PORTES BATTANTES



Référence	Désignation	Mult. vente	Unit. fact.	DEEE HT	P.U. HT
FGMGRA240201	AUTOMATISME POUR PORTE BATTANTE GROOMATIC 2400 COMPLET, CORPS + BRAS A GLISSIERE. Automatisme pour porte battante Groomatic 2400 pour porte jusqu'à 140kg et 1100mm de large. Fermeture/ouverture automatique. Modèle un vantail, gauche et droite. Technologie mécatronique. Pose coté paumelles ou opposé aux paumelles en bras glissière. NFS-61937 possible. S'adapte à 80 % des portes installées en France	1	P.	-	3 280,72 €
FGMGRA460201	AUTOMATISME POUR PORTE BATTANTE GROOMATIC 4600 COMPLET, CORPS + BRAS A GLISSIERE Automatisme pour porte battante Groomatic 4600 pour porte jusqu'à 250kg et 1400 mm de large Technologie mécatronique Pose coté paumelles ou opposé aux paumelles en bras glissière. NFS-61937 possible. S'adapte à 80 % des portes installées en France. NFS61937 possible.	1	P.	-	3 978,71 €
FGMGRA249300	KIT DAS NFS61-937 POUR GROOMATIC 2400/4600 Kit permettant de raccorder un GROOMATIC 2400 ou 4600 à un CMSI. Conforme NFS-61937 en 24 et en 48Vcc.	1	P.	-	198,95 €
FGMGRA249410	BEA RADAR EAGLE ONE GROOM POUR AUTOMATISME Radar Eagle One pour automatisme, détecteur micro-ondes universel pour l'ouverture automatique de portes battantes et coulissantes	1	P.	-	213,60 €
FGMGRA249420	BEA 2 DETECTEURS FLATSCAN GROOM POUR AUTOMATISME PORTE BATTANTE 2 Détecteurs BEA Flatscan de sécurisation Laser (droite et gauche) pour automatisme de porte battante, conforme EN16005, anti-pincement et protection de toute la largeur de la porte	1	P.	-	1 996,57 €
FGMGRA249430	BEA DETECTEUR 4SAFE GROOM L350 (1 MODULE) POUR AUTOMATISME PORTE BATTANTE 1 Détecteur BEA 4SAFE de sécurisation Infrarouge L350mm 1 module surveillé pour automatisme de porte battante, conforme EN16005. Protection avec un champ d'action de 400mm par module surveillé	1	P.	-	267,45 €
FGMGRA249431	BEA DETECTEUR 4SAFE GROOM L900 (1 MODULE) POUR AUTOMATISME PORTE BATTANTE 1 Détecteur BEA 4SAFE de sécurisation Infrarouge L900mm (recoupable) 1 module surveillé pour automatisme de porte battante, conforme EN16005. Protection avec un champ d'action de 400mm par module surveillé	1	P.	-	269,32 €
FGMGRA249432	BEA MODULE 4SAFE GROOM SUPPLEMENTAIRE A INTEGRER DANS 4SAFE L900 1 Module surveillé complémentaire seul BEA 4SAFE de sécurisation Infrarouge. Vient en complément et à intégrer dans le 4safe L900 si besoin de 2 modules surveillés (protection avec un champ d'action de 400mm par module surveillé) Conforme EN16005.	1	P.	-	262,49 €
FGMGRA249521	BEA MAGIC SWITCH GROOM INTERRUPTEUR RADAR 1 interrupteur technologie Radar sans contact. Pour une ouverture intentionnelle simple et fiable. Son champ d'action est ajustable de 10 à 50 cm.	1	P.	-	195,63 €
FGMGRA249610	CARTE FULL ENERGIE POUR GROOMATIC 2400	1	P.	-	510,76 €
FGMGRA249620	CARTE FULL ENERGIE POUR GROOMATIC 4600	1	P.	-	510,76 €

SÉCURITÉ, COMMUNICATION

BARRIÈRES LEVANTES

B680H



BARRIÈRE HYDRAULIQUE HYBRIDE

La barrière B680H hydraulique avec moteur Bushless 24V est proposée en offre commerciale composée des articles individuels suivants :

- 1 corps de barrière
- 1 coffre rouge RAL 3020
- 1 plaque de fondation
- 1 flasque et ressort pour lisse
- 1 lisse ronde

1 lyre de support blanche.

1 seule et même version pour gauche ou droite et pour différentes vitesses.

Barrières à ressorts à "durée infinie" : plus de 2 millions de cycles à usage continu sans entretien particulier. Tête barrière automatique certifiée non dangereuse pour les passages piétons.

Référence	Désignation	Mult. vente	Unit. fact.	DEEE HT	P.U. HT
FAABOXB680H5M	BOX BARRIERE B680H POUR UN PASSAGE DE 5 M	1	P.	-	4 085,86 €
FAABOXB680H6M	BOX BARRIERE B680H POUR UN PASSAGE DE 6 M	1	P.	-	4 327,13 €
FAABOXB680H7M	BOX BARRIERE B680H POUR UN PASSAGE DE 7 M	1	P.	-	4 390,07 €
FAABOXB680H8M	BOX BARRIERE B680H POUR UN PASSAGE DE 8 M	1	P.	-	4 432,03 €

Caractéristiques techniques, Conditionnement, Multiple de vente, Unité de facturation, visuels, Euroclasse, DEEE HT, PU HT en Euros et hors DEEE et Eco-mobilier; donnés à titre indicatif et susceptibles de modifications sans préavis. ils ne nous engagent qu'après confirmation expresse. Les prix unitaires indiqués sont ceux des réseaux COAXEL, REXEL et SCT, ils ne s'appliquent pas pour le réseau ESPACE ELEC.



Pour plus d'informations, consultez votre agence habituelle ou connectez-vous sur notre site internet rexel.fr - N.C-nous contacter.

B614



Référence	Désignation	Multi-vente	Unit. fact.	DEEE HT	P.U. HT
1 FAABOX614S	Kit barrière B614 rouge la box 614 est une offre "package" de la barrière B614 24V barrière électromécanique automatique 24V à usage collectif et tertiaire équipée d'une lisse ronde de 4,3 m pour un passage utile de 4m, 230V, 220W. Box comprenant : - 1 plaque de fondation - 1 lisse ronde 4,3 m + autocollant - 1 flasque de fixation - 2 ressorts d'équilibrage	1	P.	N.C	N.C

BARRIÈRES LEVANTES



Les barrières automatiques Came peuvent être utilisées pour la gestion de petits parkings collectifs, mais également pour les passages de grande dimension. C'est la solution simple pour la gestion et le contrôle des passages dans des parkings privés ou collectifs. Les barrières Came en 24V sont préconisées pour une usage intensif. Barrière levante conforme à la réglementation de la nouvelle norme européenne. Profils souples et arêtes arrondies pour combattre l'effet voile. Modularité pour cette gamme de barrières qui s'adaptent en fonction des besoins du site.

Référence	Désignation	Multi-vente	Unit. fact.	DEEE HT	P.U. HT
KAM00164040Z	Barrière en acier galvanisé et peint avec motoréducteur en 24V	1	P.	-	2 793,10 €
KAM00164040IZ	Barrière en acier inoxydable AISI 304 satiné avec motoréducteur en 24V	1	P.	-	4 887,40 €
KAM001602040	Ressort d'équilibrage D=40mm	1	P.	-	98,05 €
✓ KAM001604060	Ressort d'équilibrage D=50mm	1	P.	-	129,28 €
KAM001606080	Ressort d'équilibrage D=55mm	1	P.	-	166,22 €
KAM001603750	Lisse tubulaire semi-elliptique L=4000mm	1	P.	-	336,58 €
KAM001603752	Lisse tubulaire elliptique L= 4000mm	1	P.	-	228,35 €
✓ KAM001602807	Appui fixe pour lisse	1	P.	-	184,13 €
KAM001602808	Appui mobile pour lisse	1	P.	-	150,55 €
✓ KAM001602801	Clignotant intégré à coupole	1	P.	-	87,20 €
✓ KAM001602802	Support pour l'application des photocellules DIR	1	P.	-	28,10 €

Caractéristiques techniques, Conditionnement, Multiple de vente, Unité de facturation, visuels, Euroclasse, DEEE HT, PU HT en Euros et hors DEEE et Eco-mobilier; donnés à titre indicatif et susceptibles de modifications sans préavis, ils ne nous engagent qu'après confirmation expresse. Les prix unitaires indiqués sont ceux des réseaux COAXEL, REXEL et SCT, ils ne s'appliquent pas pour le réseau ESPACE ELEC. Pour plus d'informations, consultez votre agence habituelle ou connectez-vous sur notre site internet rexel.fr - N.C-nous consulter. ✓ Produit stocké

SONORISATION

INTERPHONIE
ESPACES SÉCURISÉS

BATTERIES

VIDÉO SURVEILLANCE

ANTENNES

TÉLÉPHONIE

ÉMISSION RÉCEPTION

AUTOMatismES D'OUVERTURES

BARRIÈRES LEVANTES

BARRIÈRES LEVANTES



Référence	Désignation	Mult. vente	Unit. fact.	DEEE HT	P.U. HT
KAM001603751	Support pour l'emplacement des batteries de secours	1	P.	-	76,90 €
✓ KAM001602809	Conditionnement de 20 bandes rouges réfléchissantes adhésives pour lisse	1	P.	-	45,80 €
KAM00160465	Tablier en aluminium peint pour lisses	1	P.	-	312,30 €
KAM002L838	Carte pour le branchement de 3 batteries de secours 12V-7Ah	1	P.	-	100,41 €
KAM002R5E	Carte gestion des fonctions couplées et/ou contre-barrières	1	P.	-	45,33 €
KAM001605350	Lisse à section tubulaire en aluminium peint blanc, avec profilé. Longueur=5,35m	1	P.	-	278,78 €
KAM001606802	Renfort interne pour lisse tubulaire	1	P.	-	26,98 €
KAM00165000	Barrière avec encodeur G5000 en acier zingué avec ressorts d'équilibrage	1	P.	-	2 097,46 €

BORNES ESCAMOTABLES

J275



Borne escamotable automatique pour le contrôle d'accès des véhicules dotée d'une conception permettant une installation et une maintenance facilitée.
 Temps de descente : entre 1 et 3 secondes.
 Temps de remontée : 5 secondes.



Référence	Désignation	Mult. vente	Unit. fact.	DEEE HT	P.U. HT
1 FAA116006	BORNE AUTOMATIQUE J275 600MM HA V2 ACIER PEINT Technologie hydraulique, motorisation 230V intégrée dans la borne, un simple câble électrique est à prévoir entre la logique de commande et celle-ci. Elle est équipée de série : d'une signalisation par couronne de diodes, d'un avertisseur sonore de mouvement, de la réinversion sur obstacle. 10 000 manoeuvres/jour. Conçue pour une installation et une maintenance facilitée. Existe en version inox et en hauteur 800mm.	1	P.	-	7 328,31 €
2 FAA116300	COFFRET ELECTRONIQUE GESTION JE 275	1	P.	-	604,35 €
3 FAA1161001	PUIT POUR BORNE AUTOMATIQUE J275/600 V2	1	P.	-	1 008,37 €

J200



Borne de circulation automatique escamotable particulièrement indiquée pour la régulation de la circulation véhiculaire dans les zones résidentielles, garantissant un contrôle intelligent tout en sauvegardant l'aspect esthétique.

Référence	Désignation	Mult. vente	Unit. fact.	DEEE HT	P.U. HT
FAABOXJ200	BOX BORNE J200HA ACIER PEINT La Box borne J200 est un offre commerciale composée d'articles individuels. Borne de circulation automatique escamotable particulièrement indiquée pour la régulation de la circulation véhiculaire dans les zones résidentielles. Hauteur : 600 mm Diamètre : 200 mm. Facilité de transport, de stockage et de pose, grâce à la structure autoportante - ne nécessitant pas de puits de fondation. Entretien simplifié (pouvant être effectué par une seule personne). La Box comprend : 1 borne J200 HA acier peint, 1 câble 815 (10m), 1 kit de déblocage avec pressostat, 1 kits voyants à LED, 1 coffret électronique de gestion.	1	P.	-	6 065,32 €

Caractéristiques techniques, Conditionnement, Multiple de vente, Unité de facturation, visuels, Euroclasse, DEEE HT, PU HT en Euros et hors DEEE et Eco-mobilier; donnés à titre indicatif et susceptibles de modifications sans préavis, ils ne nous engageant qu'après confirmation expresse. Les prix unitaires indiqués sont ceux des réseaux COAXEL, REXEL et SCT, ils ne s'appliquent pas pour le réseau ESPACE ELEC. ✓ Produit stocké

Pour plus d'informations, consultez votre agence habituelle ou connectez-vous sur notre site internet rexel.fr - N.C= nous consulter.

INTERPHONIE

INTERPHONIE



Référence	Désignation	Unit. vente	Unit. fact.	DEEE HT	P.U. HT
KAM61800750	LRS Casquette inox de protection pour LITHOS	1	P.	-	54,25 €
✓ KAM8K40CA-001	Kit MTM Audio GSM Composition du kit : - 1 Platine de rue audio MTM 1 touche d'appel vers 5 numéro en cascade - Livré sans carte SIM (libre d'opérateur) - Programmation par SMS - Commande d'ouverture et de fermeture via appel non-abouti (raccourci clavier), remplace un émetteur. - Fonctionne à partir d'un réseau 2G - Temporisation du relai auxiliaire de 1 seconde à 60mn.	1	P.	-	499,09 €
✓ KAM8K40CF-003	Kit MTM Vidéo 1M + PERLA avec alimentation Composition du kit : - 1 Platine de rue vidéo MTM 1 touche d'appel - 1 Moniteur Vidéo PERLA 3,5" mains libres - 1 Alimentation	1	P.	-	608,50 €
✓ KAM8K40CF-004	Kit MTM Vidéo 1M + PERLA avec convertisseur Composition du kit : - 1 Platine de rue vidéo MTM 1 touche d'appel - 1 Moniteur Vidéo PERLA 3,5" mains libres - 1 Module Convertisseur	1	P.	-	621,69 €
✓ KAM8K40CF-005	Kit MTM Vidéo 1M + FUTURA avec alimentation Composition du kit : - 1 Platine de rue vidéo MTM 1 touche d'appel - 1 moniteur Vidéo FUTURA 7" - 1 Alimentation	1	P.	-	808,79 €
✓ KAM8K40CF-006	Kit MTM Vidéo 1M + FUTURA avec convertisseur Composition du kit : - 1 Platine de rue vidéo MTM 1 touche d'appel - 1 moniteur Vidéo FUTURA 7" - 1 Module Convertisseur 24/18V	1	P.	-	808,79 €
KAM8K40CF-007	Kit MTMT IP sans moniteur avec switch POE Composition du kit : - 1 poste extérieur MTM audio-vidéo IP - 1 switch POE 4 ports Alimentation via POE (90M max) ou en local - 4 licences de base pour renvoi sur Smartphone, tablette ou moniteur (4 terminaux) avec possibilité de les augmenter (bouquet de 1 ou 10 licences) - 2 relais auxiliaires temporisables	1	P.	-	1 038,28 €
KAM001FRU0121	Kit ERP MTM BUS avec boucle magnétique, conforme loi 'Accessibilité handicapés' Kit MTM Vidéo 2 touches d'appel avec modules malentendants & synthèse vocale + PERLA avec alimentation	1	P.	-	1 343,77 €
KAM001FRU0141	Platine X1 monobloc 4 modules trou T25 encastrée	1	P.	-	1 101,45 €
KAM001FRU0142	Platine IP monobloc 4 modules trou T25 encastrée	1	P.	-	1 625,95 €
KAM60240050	Moniteur audio AGATA	1	P.	-	39,76 €
KAM60540010	Moniteur PERLA AC PEC BI audio main libre	1	P.	-	111,72 €

Caractéristiques techniques, Conditionnement, Multiple de vente, Unité de facturation, visuels, Euroclasse, DEEE HT, PU HT en Euros et hors DEEE et Eco-mobilier; donnés à titre indicatif et susceptibles de modifications sans préavis, ils ne nous engageant qu'après confirmation expresse. Les prix unitaires indiqués sont ceux des réseaux COAXEL, REXEL et SCT, ils ne s'appliquent pas pour le réseau ESPACE ELEC. Pour plus d'informations, consultez votre agence habituelle ou connectez-vous sur notre site internet rexel.fr - N.C-nous consulter.



SONORISATION

INTERPHONIE
ESPACES SÉCURISÉS

BATTERIES

VIDÉO SURVEILLANCE

ANTENNES

TÉLÉPHONIE

ÉMISSION RÉCEPTION

AUTOMATISMES D'OUVERTURES

INTERPHONIE

INTERPHONIE



Référence	Désignation	Mult. vente	Unit. fact.	DEEE HT	PU. HT
KAM6170090	Kit Audio PERLA Alim. 2fils 250m	1	P.	-	162,07 €
KAM6202010	DVC/01 ME - Caméra couleur THANGRAM gris	1	P.	-	810,88 €
KAM62100230	Moniteur PERLA VC PEV BI Vidéo 3,5' main libre Couleur	1	P.	-	303,16 €
KAM62100590	Moniteur FUTURA X1 WH BF Vidéo 7' Couleur main libre	1	P.	-	542,33 €
KAM62100610	Moniteur FUTURA X2 WH BF Vidéo 7' Couleur main libre 'mémoire'	1	P.	-	609,47 €
KAM62700011	VAS/101 - Transformateur modulaire 230/18VCC - 1A	1	P.	-	94,10 €
KAM62703310	VAS/100.30 - Alimentation 230/17,5 VCC - 1,7A	1	P.	-	107,52 €
KAM840EC-0010	Convertisseur de tension 24VAC/18VDC	N.C.	N.C.	-	N.C.
KAM8K40CF-009	Kit Moniteur Vidéo XTS WiFi + LITHOS	1	P.	-	1252,51 €
KAM8K40CF-010	Kit Moniteur Vidéo XTS WiFi + MTM IP	1	P.	-	1994,15 €
KAM8K40CF-012	Kit Audio PERLA Conv. 2fils 250m	1	P.	-	162,07 €

Caractéristiques techniques, Conditionnement, Multiple de vente, Unité de facturation, visuels, Euroclasse, DEEE HT, PU HT en Euros et hors DEEE et Eco-mobilier; donnés à titre indicatif et susceptibles de modifications sans préavis, ils ne nous engagent qu'après confirmation expresse. Les prix unitaires indiqués sont ceux des réseaux COAXEL, REXEL et SCT, ils ne s'appliquent pas pour le réseau ESPACE ELEC.

Pour plus d'informations, consultez votre agence habituelle ou connectez-vous sur notre site internet rexel.fr - N.C.=nous consulter.



SÉCURITÉ, COMMUNICATION

ALARMES INTRUSION



**PLUS LÉGER, PLUS RAPIDE, PLUS PRATIQUE
QU'UN CATALOGUE**

■ Découvrez ■ Suivez
■ Trouvez ■ Transformez

À télécharger gratuitement sur [Rexel.fr](#)

Ac



SYSTÈMES RADIO

TYXAL+



Une gamme complète et évolutive pour la protection de l'habitat et petits locaux professionnels. Certifiée NFA2P, l'alarme Delta Dore est l'une des rares à vous protéger contre toute tentative de brouillage des ondes radio par les cambrioleurs. Outil de prévention et de dissuasion, elle assure une protection optimale de votre habitation et de ses occupants. Les produits sont pré-configurés, ce qui permet un paramétrage plus facile et une prise en main rapide et intuitive grâce à des commandes adaptées : claviers intérieurs et extérieurs, télécommandes porte-clés et bien sûr le pilotage via smartphone ou tablette avec l'application TYDOM.

Référence	Désignation	indice de protection (IP)	mode de pose	Unit. vente	Unit. fact.	DEEE HT	P.U. HT
✓ DDO6410177	<p>Pack TYXAL+</p> <p>Protection de 1 à 8 zones indépendantes - Détection infrarouge compatible animaux avec lentille amovible - Télécommandes multi-usages 4 touches: 2 touches pour la mise en Marche/Arrêt et 2 touches configurables - Possibilité de gérer jusqu'à 50 périphériques radio (détecteurs, commandes...) - Fonction pré-alarme: clignotement de la sirène extérieure et/ou une alerte sonore de la sirène (en association avec la centrale d'alarme et un détecteur de mouvement extérieur) - Pilotage de l'alarme depuis un smartphone ou une tablette - TYDOM 1.0 via l'application TYDOM permet de la même façon de commander et de programmer le chauffage, les volets roulants, les éclairages, et de garder un œil sur votre logement grâce aux caméras TYCAM - Application personnalisable avec une bibliothèque d'icônes ou directement avec des photos des pièces de la maison</p> <p>Portée (m) 100 à 300 m en champ libre</p>			1	P.	-	1 490,66 €
✓ DDO6410178	<p>Pack TYXAL+ vidéo</p> <p>Protection de 1 à 8 zones indépendantes - Détection infrarouge compatible animaux avec lentille amovible - Possibilité de gérer jusqu'à 50 périphériques radio (détecteurs, commandes...) - Fonction pré-alarme: clignotement de la sirène extérieure et/ou une alerte sonore de la sirène (en association avec la centrale d'alarme et un détecteur de mouvement extérieur) - Fonctions vidéo (avec le détecteur vidéo et la centrale d'alarme) : - Levée de doute vidéo lors d'une intrusion - Alertes vocales ou SMS en cas d'intrusion, risque d'incendie... - Envoi d'un SMS lors de la mise en Marche/Arrêt du système (en option) - Configuration de 6 numéros d'appel - Levée de doute audio et fonction interphonie - A partir de l'application TYDOM, pour smartphone et tablette : - Pilotage et programmation de chez soi ou à distance de l'ensemble de ses équipements : chauffage, éclairages, volets, automatismes, scénarios, caméras IP TYCAM - Affichage détaillé des consommations (électrique, gaz, eau...) - Personnalisation avec bibliothèque d'icônes et photos d'intérieur - Gestion jusqu'à 10 sites (appartements, résidences secondaires, magasins, etc...)</p> <p>Portée (m) 100 à 300 m en champ libre</p>			1	P.	-	1 986,04 €
✓ DDO6410173	<p>Pack TYDOM Vidéo</p> <p>En association avec la centrale d'alarme TYXAL+.</p> <p>Levée de doute visuelle lors d'une intrusion, demande de visualisation à distance du domicile - Appel vocal ou envoi d'alerte SMS en cas d'intrusion - Pack pré-configuré radio - Peut gérer jusqu'à 50 périphériques</p> <p>Portée (m) 100 à 300 m en champ libre</p>			1	P.	-	890,42 €
✓ DDO6410186	<p>Pack TYXAL+ ACCESS pack alarme radio 2 zones</p> <p>Protection de 1 à 2 zones indépendantes - Paramétrage intuitif et informations de l'ensemble du système</p> <p>d'alarme via le clavier tactile - Détection infrarouge compatible animaux avec lentille amovible - Détection d'ouverture pour porte ou fenêtre - Télécommandes multi-usages 4 touches: 2 touches pour la mise en Marche/Arrêt totale et 2 touches configurables (zone ou automatismes type portail, éclairages, etc...) - Possibilité de gérer jusqu'à 16 périphériques radio TYXAL+ (détecteurs, commandes, etc...) excepté Tydom 2.0 et DMBV TYXAL+</p> <p>Portée (m) 100 à 300 m en champ libre</p>			1	P.	-	928,01 €
✓ DDO6412286	<p>DMB TYXAL+ détect mouvement</p> <p>Portée (m) 100 à 300 m en champ libre</p>		montage en saillie	1	P.	-	271,44 €
✓ DDO6412287	<p>DMBV TYXAL+ détect mouvement bi-lentille vidéo</p> <p>Portée (m) 100 à 300 m en champ libre</p>		montage en saillie	1	P.	-	338,55 €
✓ DDO6412288	<p>DO BL TYXAL+ détecteur ouverture blanc</p> <p>Portée (m) 100 à 300 m en champ libre</p>		montage en saillie	1	P.	-	141,62 €

Caractéristiques techniques, Conditionnement, Multiple de vente, Unité de facturation, visuels, Euroclasse, DEEE HT, PU HT en Euros et hors DEEE et Eco-mobilier; donnés à titre indicatif et susceptibles de modifications sans préavis, ils ne nous engagent qu'après confirmation expresse. Les prix unitaires indiqués sont ceux des réseaux COAXEL, REXEL et SCT, ils ne s'appliquent pas pour le réseau ESPACE ELEC. Pour plus d'informations, consultez votre agence habituelle ou connectez-vous sur notre site internet [rexel.fr](#) - N.C-nous consulter.

✓ Produit stocké

SONORISATION

INTERPHONIE
ESPACES SÉCURISÉS

BATTERIES

VIDÉO SURVEILLANCE

ANTENNES

TÉLÉPHONIE

ÉMISSION RÉCEPTION

ALARMES INTRUSION

SYSTÈMES RADIO



TYXAL+

Référence	Désignation	indice de protection (IP)	mode de pose	Mult. vente	Unit. fact.	DEEE HT	PU. HT
✓ DDO6412300	Ⓢ DOS TYXAL+ détecteur ouverture pour sol Portée (m) 100 à 300 m en champ libre		montage en saillie	1	P.	-	189,46 €
✓ DDO6412305	Ⓢ MDO BL TYXAL+ micro détecteur ouverture blanc Portée (m) 100 à 300 m en champ libre		montage en saillie	1	P.	-	66,78 €
✓ DDO6412311	Ⓢ DMBD TYXAL+ détect mouvement bi technologie Portée (m) 100 à 300 m en champ libre		montage en saillie	1	P.	-	370,30 €
✓ DDO6412313	Ⓢ DFR TYXAL+ détecteur fumée radio Portée (m) 100 à 300 m en champ libre	IP30	montage en saillie	1	P.	-	94,41 €
✓ DDO6412317	Ⓢ DMDR BL TYXAL+ détecteur de mouvement rideau blanc La détection infrarouge pour des usages multiples d'intrusion ou de sécurité intérieure ou extérieure... et adaptée à différentes positions (fenêtre, porte, mur, cour couverte, etc...) - Existe en marron (référence 6412318) Portée (m) 100 à 300 m en champ libre			1	P.	-	319,14 €
✓ DDO6413251	Ⓢ TL2000 TYXAL+ télécommande 4 touches Portée (m) 100 à 300 m en champ libre			1	P.	-	114,99 €
✓ DDO6413254	Ⓢ LB 2000 TYXAL+ lecteur badges Portée (m) 100 à 300 m en champ libre			1	P.	-	160,79 €
✓ DDO6413255	Ⓢ CLE 8000 TYXAL+ clavier ext 8z Portée (m) 100 à 300 m en champ libre	IP64	apparent	1	P.	-	275,29 €
✓ DDO6414116	Ⓢ TTRTC TYXAL+ transmetteur tel rtc Portée (m) 100 à 300 m en champ libre			1	P.	-	580,46 €
✓ DDO6414117	Ⓢ TTGSM TYXAL+ transmetteur tel gsm Portée (m) 100 à 300 m en champ libre			1	P.	-	553,80 €

SEPIO



Unique sur le marché grâce à l'assistance vocale pour son installation et son utilisation, sepio facilite votre tâche et offre à vos clients une sérénité au quotidien. Mise en œuvre rapide, utilisation simple, connectivité... Découvrez les atouts de sepio, le nouveau système d'alarme signé Hager.

- Design épuré: Signature de votre savoir faire.
- Installation et utilisation simplifiée: Grâce à la synthèse vocale.
- Un grand choix de commande: Liberté totale pour vos clients.
- Compatibilité LS300: Continuité de gamme pour vos anciens chantiers.
- Pilotage par Smartphone: Pour que vos clients restent en contact permanent avec leur maison.
- Offre packagée: Pour vous faciliter le choix.
- Fiabilité garantie: Pour vous tranquiliser.

Référence	Désignation	Mult. vente	Unit. fact.	DEEE HT	PU. HT
✓ HAGRLP305F	Ⓢ Pack Sécurité 4 groupes Sepio Radio jusqu'à 40 détecteurs	1	P.	-	1129,67 €

Caractéristiques techniques, Conditionnement, Multiple de vente, Unité de facturation, visuels, Euroclasse, DEEE HT, PU HT en Euros et hors DEEE et Eco-mobilier; donnés à titre indicatif et susceptibles de modifications sans préavis, ils ne nous engagent qu'après confirmation expresse. Les prix unitaires indiqués sont ceux des réseaux COAXEL, REXEL et SCT, ils ne s'appliquent pas pour le réseau ESPACE ELEC. ✓ Produit stocké

Pour plus d'informations, consultez votre agence habituelle ou connectez-vous sur notre site internet rexel.fr - N.C.-nous consulter.

Référence	Désignation		Multi. vente	Unit. fact.	DEEE HT	P.U. HT
✓ HAGRLP306F	⊗ Pack Sécurité connectée Sepio radio 4 groupes jusqu'à 40 détecteurs		1	P.	-	1 502,68 €
✓ HAGRLF444X	⊗ Télécommande avec retour d'état 4 touches, sepio radio		1	P.	-	107,66 €
✓ HAGRLF630X	Clavier de commande extérieur, sepio radio		1	P.	-	324,23 €
✓ HAGRLF660X	Clavier écran vocal avec badge, sepio radio		1	P.	-	399,34 €
✓ HAGRLF101X	Badge pour clavier RLF200		1	P.	-	21,37 €
✓ HAGS261-22F	⊗ Détecteur d'ouverture blanc sepio, radio		1	P.	-	63,97 €
✓ HAGS262-22F	⊗ Détecteur d'ouverture brun sepio, radio		1	P.	-	67,02 €
✓ HAGS271-22F	⊗ Détecteur d'ouverture multicontact sepio radio, blanc (alim. BATLi28 fournie)		1	P.	-	171,62 €
HAGS272-22F	⊗ Détecteur d'ouverture multicontact sepio radio, brun (alim. BATLi28 fournie)		1	P.	-	172,15 €
✓ HAGS155-22X	⊗ Détecteur de fumée sepio, radio pile 10 ans		1	P.	-	156,89 €
✓ HAGS161-22F	⊗ Détecteur de mouvement sepio radio, 90DEG, 12m (alim. BATLi28 fournie)		1	P.	-	276,11 €
HAGS162-22X	⊗ Détecteur de mvt sepio, radio, couloir 22m		1	P.	-	331,32 €
HAGS163-22X	⊗ Détecteur de mvt sepio, radio, rideau, 12m		1	P.	-	331,76 €

Caractéristiques techniques, Conditionnement, Multiple de vente, Unité de facturation, visuels, Euroclasse, DEEE HT, PU HT en Euros et hors DEEE et Eco-mobilier; donnés à titre indicatif et susceptibles de modifications sans préavis, ils ne nous engagent qu'après confirmation expresse. Les prix unitaires indiqués sont ceux des réseaux COAXEL, REXEL et SCT, ils ne s'appliquent pas pour le réseau ESPACE ELEC.

Pour plus d'informations, consultez votre agence habituelle ou connectez-vous sur notre site internet rexel.fr - N.C-nous consulter.

✓ Produit stocké

ALARMES INTRUSION

SYSTÈMES RADIO

SEPIO



Référence	Désignation		Mult. vente	Unit. fact.	DEEE HT	PU. HT
HAGS121-22X	☉ Détecteur de mouvement bi-technologie sepio, radio, 90DEG, 12 m (alim. fournie)		1	P.	-	358,04 €
✓ HAGRLA176X	☉ Détecteur de mouvement sepio radio, spécial animaux, avec transmission d'images		1	P.	-	336,24 €
HAGS231-22X	☉ Détecteur volet roulant sepio, blanc, radio		1	P.	-	218,89 €
HAGS232-22X	☉ Détecteur panne congélateur, sepio		1	P.	-	351,76 €
HAGS234-22X	☉ Détecteur de gel sepio radio (alim. fournie - autonomie 3 ans)		1	P.	-	358,12 €
✓ HAGS230-22X	☉ Interface filaire / radio 1 canal, IP55, sepio radio		1	P.	-	240,97 €
HAGS233-22X	☉ Détecteur de coupure secteur, sepio, alarme		1	P.	-	399,19 €
HAGS851-22X	carte mémoire paramétrage sepio Anglais		1	P.	-	137,20 €
HAGS791-22X	☉ Récepteur sepio, 1 contact 0/F, 12 / 24V, étanche, radio		1	P.	-	171,39 €
✓ HAGRLD414X	☉ Sirène intérieure avec notification vocale, sepio radio		1	P.	-	509,46 €
✓ HAGRLD416X	☉ Sirène extérieure blanche, flash orange, vocale, sepio		1	P.	-	611,20 €
✓ HAGRLD464F	☉ Transmetteur téléphonique RTC / GSM, sepio, France		1	P.	-	574,99 €
✓ HAGRLD454F	☉ Module de transmission RTC/GSM/GPRS pour centrale, LS		1	P.	-	302,98 €

Caractéristiques techniques, Conditionnement, Multiple de vente, Unité de facturation, visuels, Euroclasse, DEEE HT, PU HT en Euros et hors DEEE et Eco-mobilier; donnés à titre indicatif et susceptibles de modifications sans préavis, ils ne nous engagent qu'après confirmation expresse. Les prix unitaires indiqués sont ceux des réseaux COAXEL, REXEL et SCT, ils ne s'appliquent pas pour le réseau ESPACE ELEC.

Pour plus d'informations, consultez votre agence habituelle ou connectez-vous sur notre site internet rexel.fr - N.C=nous consulter.

✓ Produit stocké

sepio, votre atout connecté pour un habitat sécurisé

Unique sur le marché grâce à l'assistance vocale pour son installation, sepio vous facilite les chantiers : plusieurs interfaces de configuration pour chaque situation et une mise en œuvre particulièrement simple.



Clavier de commande
extraplat



EXCLUSIF
Alerte progressive
avec une sirène qui parle, qui hurle, qui flashe... et qui aboie !



Centrale sirène avec clavier
évolutive vers une solution à transmission



Sirène intérieure vocale
pour dissuader le cambrioleur



Clavier à écran vocal
- affichage menus contextuels et retours d'informations d'état et d'anomalies
- confirmation vocale des changements d'état

Télécommande avec info visuelle
sur état système (marche/arrêt)



Transmission sécurisée
par une carte SIM



Certification NF&A2P

5 ANS
GARANTIE

Garantie et autonomie 5 ans

TwinBand
TRANSMISSIONS RADIO BI-BANDES

Protocole radio breveté TwinBand®



Connectez votre système d'alarme

Avec coviva, centralisez le pilotage de plusieurs fonctions (alarme, éclairage, volet roulant et gestion du chauffage) sur un smartphone, une tablette ou un PC.



Testez l'expérience coviva
rendez-vous sur
www.hager.fr/coviva

:hager

ALARMES INTRUSION

SYSTÈMES RADIO

LOGISTY.SERENITY

:hager

Référence	Désignation	chemin de remplacement radio (GSM)	transmission numérique (AWUG)	raccordement analogique	Mult. vente	Unit. fact.	DEEE HT	P.U. HT
✓ HAGTRC120	Interface alarme LS radio / bus KNX	Non	Oui	Non	1	P.	-	379,90 €



HOME KEEPER - PACKS ET CENTRALE

somfy

Référence	Désignation	Mult. vente	Unit. fact.	DEEE HT	P.U. HT
✓ SYF1875184	Home keeper pack essentiel rexel edition Home Keeper est un système d'alarme anti-intrusion haute sécurité pour protéger une habitation en toutes circonstances. Compatible avec les équipements iO & RTS et les box EnergieasyCONNECT, TaHoma et Connexoon. - Fabriqué en France, garantie Sans. Home Keeper Essentiel contient : - 1 centrale / sirène avec transmetteur GSM connectée - 1 carte SIM spécifique 'Machine to Machine' - 1 clavier LCD avec lecteur de badge - 3 badges - 1 détecteur d'ouverture - 2 détecteurs de mouvements compatibles avec les animaux domestiques - Inclus : piles, batterie, vis et chevilles.	1	P.	-	1149,00 €
✓ SYF1875185	Home keeper pack video rexel edition Home Keeper est un système d'alarme anti-intrusion haute sécurité pour protéger une habitation en toutes circonstances. Compatible avec les équipements iO & RTS et les box EnergieasyCONNECT, TaHoma et Connexoon. - Fabriqué en France, garantie Sans. Home Keeper Video contient : - 1 centrale avec transmetteur GSM connectée - 1 sirène intérieure 112 dB - 1 sirène extérieure 108 dB - 1 carte SIM spécifique 'Machine to Machine' - 1 clavier LCD avec lecteur de badge - 3 badges - 1 détecteur d'ouverture - 2 détecteurs de mouvements compatibles avec les animaux domestiques - 1 caméra de surveillance intérieure - Inclus : piles, batterie, vis et chevilles.	1	P.	-	1599,00 €
✓ SYF1875159	Centrale transmetteur gsm Fonctions principales : - Paramétrage et maintenance avec l'application professionnelle dédiée. - Fonction radiomètre afin de s'assurer de la bonne portée radio entre les détecteurs et la centrale. - Auto contrôle permanent des éléments du système. - Possibilité de gérer jusqu'à 100 éléments. - Auto protection à l'ouverture ou à l'arrachement. - Utilisation avec l'application Somfy Protect - Possibilité de créer des modes de protection personnalisables. - Compatible avec les équipements iO & RTS et les box TaHoma et Connexoon. - Fabriqué en France, garantie Sans.	1	P.	-	549,00 €



HOME KEEPER - COMMANDES

somfy

Référence	Désignation	Mult. vente	Unit. fact.	DEEE HT	P.U. HT
✓ SYF1875158	Télécommande marche/arrêt programmable Pour vous professionnels - Installation et configuration facile grâce à l'application Pro dédiée. Pour l'utilisateur : - Ergonomique et intuitive. - 2 touches personnalisables en fonction de son mode de vie. - Fonction SOS. - Conçue pour éviter les déclenchements involontaires.	1	P.	-	65,00 €
✓ SYF1875161	Clavier avec écran lcd et lecteur de badge Caractéristiques : - Utilisation : intérieur - Communication : radio 433.42Mhz-433.92Mhz - Sécurité : protocole radio sécurisé Auto protection à l'ouverture et l'arrachement - Alimentation : 4 x LR03 - Autonomie : 4 ans - IP : 40 - Compatible : Home Keeper - Non compatible : Protexial	1	P.	-	244,00 €
✓ SYF1875066	Telecommande multi applications rts En plus de l'alarme, elle commande à distance 2 automatismes Somfy : éclairage extérieur, volets roulants, portail, porte de garage... Fonction verrouillage : évite tout appui intempêtif. Fonction code secret : code confidentiel à 4 chiffres. Bi directionnalité : elle indique, en complément des bips sonores des centrales, la confirmation de la prise en compte de l'ordre de mise sous alarme par l'allumage du voyant. Indicateur de batterie faible. Autonomie : 4 ans.	1	P.	-	66,91 €
✓ SYF1875067	Lot de 2 badges Le badge active et désactive simplement votre système d'alarme. Permet de commander simplement par passage devant le clavier LCD ou le clavier simple avec badge l'arrêt ou la mise sous alarme du système.	1	P.	-	20,81 €

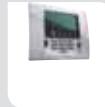

HOME KEEPER - DÉTECTEURS INTRUSION

somfy

Référence	Désignation	Mult. vente	Unit. fact.	DEEE HT	P.U. HT
✓ SYF1875003	Détecteur de mouvement - Rayon d'action de 10m avec un angle de 90° - Touche de test en façade : appairage et test de bon fonctionnement - Auto protection à l'ouverture : oui - Auto protection à l'arrachement : non - Piles : 2 x LR6 - Autonomie : 4 ans - Température de fonctionnement : +5°C à +40°C - Dimensions : 90 x 60 x 67mm	1	P.	-	100,22 €
✓ SYF1875138	Lot de 2 détecteurs de mouvement Caractéristiques : Rayon d'action de 10m avec un angle de 90° Technologie infrarouge Touche de test en façade : appairage et test de bon fonctionnement Auto protection à l'ouverture : oui Auto protection à l'arrachement : non Alimentation : 2 x LR06 Autonomie : 4 ans Garantie : 5 ans	1	P.	-	185,93 €
SYF1875004	Détecteur de mouvement pour habitat avec chien	1	P.	-	117,16 €
✓ SYF1875060	Détecteur de mouvement pour petits animaux domestiques Sa lentille optique spécifique autorise les déplacements de l'animal de taille inférieure à 40 cm qui peut rester dans l'habitat sous protection. - Rayon d'action de 12m avec un angle de 85° - Dégageant de 80 cm devant le détecteur. - Pile : 1 x CR 123 A Alcaline - Autonomie : 3 ans - Température de fonctionnement : +5°C à +40°C - Dimensions : 115 x 61 x 50 mm	1	P.	-	116,58 €



Caractéristiques techniques, Conditionnement, Multiple de vente, Unité de facturation, visuels, Euroclasse, DEEE HT, PU HT en Euros et hors DEEE et Eco-mobilier; donnés à titre indicatif et susceptibles de modifications sans préavis, ils ne nous engagent qu'après confirmation expresse. Les prix unitaires indiqués sont ceux des réseaux COAXEL, REXEL et SCT, ils ne s'appliquent pas pour le réseau ESPACE ELEC. ✓ Produit stocké

Pour plus d'informations, consultez votre agence habituelle ou connectez-vous sur notre site internet rexel.fr - N.C-nous consulter.

Référence	Désignation	Mult. vente	Unit. fact.	DEEE HT	P.U. HT
SYF1875109	Détecteur de mouvement couloir - Rayon d'action de 18m avec un angle de 5.7° - Piles : 1 x CR 123 A Alcaline - Autonomie : 3 ans - Température de fonctionnement : -20°C à +50°C - Dimensions : 115 x 61 x 50 mm		P.	-	149,75 €
✓ SYF1875139	Lot de deux détecteurs de mouvement pour petits animaux domestiques		P.	-	220,10 €
✓ SYF1875127	Détecteur de mouvement extérieur infrarouge Caractéristiques techniques : - Auto protections à l'ouverture, l'arrachement et au masquage - Hauteur de fixation : 0,8 à 1,2 m - Portée : 12 m - Angle : 90° - Piles : 3 x LR03 alcalines3, autonomie 4 ans		P.	-	330,65 €
✓ SYF1875108	Détecteur de mouvements en façade Ses 2 faisceaux de détection, réglables indépendamment, doivent être coupés simultanément pour déclencher une alarme, limitant ainsi les faux déclenchements dus aux animaux. - Rayon d'action de 24 mètres (12 mètres de chaque côté) - Touche de test (voyant LED) : test de bon fonctionnement - Immunité contre les animaux : oui - Auto protection à l'ouverture : oui - Auto protection à l'arrachement : non - Piles : 3 x LR3 - Autonomie : 4 ans (si test bouton en off) - Température de fonctionnement : -20°C à +50°C - Dimensions : 56 x 235 x 128 mm		P.	-	300,50 €
✓ SYF1875141	Lot de deux détecteurs de mouvements en façade Caractéristiques : Technologie : infrarouge Hauteur de fixation : 0.80m – 1.20m Rayon d'action de 24 mètres : 12 mètres de chaque côté Touche de test (voyant LED) : test de bon fonctionnement Immunité contre les animaux : oui Auto protection à l'ouverture : oui Auto protection à l'arrachement : non Alimentation : 3 x LR03 Autonomie : 4 ans si bouton test désactivé Garantie : 5 ans		P.	-	540,69 €
SYF1875128	Détecteur de mouvement extérieur bi-technologie Caractéristiques : Technologie : infrarouge & hyperfréquence Hauteur de fixation : 0.80m – 1.20m Rayon d'action : 8 mètres avec un angle de 90° Touche de test (voyant LED) : test de bon fonctionnement Immunité contre les animaux : oui Auto protection à l'ouverture : oui Auto protection à l'arrachement : oui Auto protection au masquage : oui Alimentation : 3 x LR03 Autonomie : 4 ans si bouton test désactive Garantie : 5 ans		P.	-	370,85 €
✓ SYF1875142	Lot de deux détecteurs de mouvement extérieur bi-technologie Caractéristiques : Technologie : infrarouge & hyperfréquence Hauteur de fixation : 0.80m – 1.20m Rayon d'action : 8 mètres avec un angle de 90° Touche de test (voyant LED) : test de bon fonctionnement Immunité contre les animaux : oui Auto protection à l'ouverture : oui Auto protection à l'arrachement : oui Auto protection au masquage : oui Alimentation : 3 x LR03 Autonomie : 4 ans si bouton test désactive Garantie : 5 ans		P.	-	667,32 €
SYF2400437	Détecteur audiosonique de bris de verre Détecte la fréquence acoustique de l'explosion du bris de verre et l'écart de pression entre l'intérieur et l'extérieur de l'habitat.		P.	-	167,41 €
SYF2400438	Détecteur d'ouverture pour volet roulant Touche de test en façade : appairage et test de bon fonctionnement Température d'utilisation du capteur : 25°C à +55°C Auto protection à l'ouverture : oui Auto protection à l'arrachement : non Types de piles : 2 x LR3 Autonomie : 4 ans Température d'utilisation du détecteur : +5°C à +55°C Dimensions : 107 x 33 x 34mm (câble 960 mm, détecteur 101 x 101mm)		P.	-	125,54 €
✓ SYF1875056	Détecteur d'ouverture blanc Fonction KIELA : il peut vous informer par « Ding-Dong » sur la sirène intérieure lors d'une détection.		P.	-	66,91 €
✓ SYF1875058	Détecteur d'ouverture et bris de verre blanc Touche de test en façade : appairage et test de bon fonctionnement Auto protection à l'ouverture : oui Auto protection à l'arrachement : non Autonomie : 4 ans Dimension du câble : 200 mm Dimensions de la sonde : 32 X 32 mm		P.	-	92,04 €
✓ SYF2400551	Détecteur d'ouverture pour porte de garage Fonction KIELATM : il peut vous informer par « Ding-Dong » sur la sirène intérieure lors d'une détection. - Livré avec un aimant spécifique pour grand espacement - Touche de test en façade : appairage et test de bon fonctionnement - Auto protection à l'ouverture : oui - Auto protection à l'arrachement : non - Piles : 2 x LR3 - Autonomie : 4 ans - Température de fonctionnement : +5°C à +40°C - Dimensions : 107 x 33 x 34 mm (câble 1030 mm, gaine de protection 1000 mm, semelle 181 x 46 x 15, aimant 104 x 47 x 30)		P.	-	112,76 €
SYF1875059	Détecteur d'ouverture bris de verre marron Touche de test en façade : appairage et test de bon fonctionnement Auto protection à l'ouverture : oui Auto protection à l'arrachement : non Autonomie : 4 ans Dimension du câble : 200 mm Dimensions de la sonde : 32 X 32 mm		P.	-	92,04 €
SYF1875100	Détecteur d'ouverture pour menuiserie aluminium Livré avec cales d'épaisseur. Touche de test en façade : appairage et test de bon fonctionnement. Auto protection à l'ouverture : oui Auto protection à l'arrachement : non Autonomie : 4 ans.		P.	-	105,12 €

Caractéristiques techniques, Conditionnement, Multiple de vente, Unité de facturation, visuels, Euroclasse, DEEE HT, PU HT en Euros et hors DEEE et Eco-mobilier; donnés à titre indicatif et susceptibles de modifications sans préavis, ils ne nous engagent qu'après confirmation expresse. Les prix unitaires indiqués sont ceux des réseaux COAXEL, REXEL et SCT, ils ne s'appliquent pas pour le réseau ESPACE ELEC. Pour plus d'informations, consultez votre agence habituelle ou connectez-vous sur notre site internet rexel.fr - N.C-nous consulter.

✓ Produit stocké

ALARMES INTRUSION

SYSTÈMES RADIO

HOME KEEPER - DÉTECTEURS INTRUSION

somfy

Référence	Désignation	Mult. vente	Unit. fact.	DEEE HT	P.U. HT
✓ SYF1875057	<p>Détecteur d'ouverture marron</p> <p>Touche de test en façade : appairage et test de bon fonctionnement Autoprotection à l'ouverture : oui Autoprotection à l'arrachement : non Livré avec les cales d'épaisseur Alimentation : 1 x CR2450 Autonomie : 4 ans Garantie : 5 ans</p>	1	P.	-	75,29 €
✓ SYF1875140	<p>Lot de deux détecteurs d'ouverture</p> <p>Touche de test en façade : appairage et test de bon fonctionnement Autoprotection à l'ouverture : oui Autoprotection à l'arrachement : non Livré avec les cales d'épaisseur Alimentation : 1 x CR2450 Autonomie : 4 ans Garantie : 5 ans</p>	1	P.	-	113,00 €
✓ SYF2401375	<p>Détecteur d'ouverture gris</p> <p>Touche de test en façade : appairage et test de bon fonctionnement Autoprotection à l'ouverture : oui Autoprotection à l'arrachement : non Livré avec les cales d'épaisseur Alimentation : 1 x CR2450 Autonomie : 4 ans Garantie : 5 ans</p>	1	P.	-	75,29 €

HOME KEEPER - DÉTECTEURS DOMESTIQUES

somfy

Référence	Désignation	Mult. vente	Unit. fact.	DEEE HT	P.U. HT
✓ SYF1875062	<p>Détecteur de fumée</p> <p>Il détecte l'opacité de l'air ambiant et prévient les occupants par sa propre sonnerie (85db) mais envoie également un signal à la centrale du système d'alarme pour :</p> <ul style="list-style-type: none"> - Déclencher les sirènes de l'installation - Alerter le particulier via la transmission téléphonique - Ouvrir les volets roulants ou battants Somfy pour faciliter l'évacuation des lieux ou l'accès pompier <p>Fonctionne 24h/24 même lorsque l'alarme est hors service. Doit impérativement être placé au plafond, au centre de la pièce :</p> <ul style="list-style-type: none"> - à plus de 20 cm de tout obstacle - à plus de 60 cm de tout angle de la pièce 	1	P.	-	82,67 €
✓ SYF2400509	<p>Détecteur de présence d'eau</p> <p>Il détecte toute présence d'eau au niveau des électrodes et envoie un signal à la centrale du système d'alarme pour :</p> <ul style="list-style-type: none"> - Déclencher les sirènes de l'installation - Alerter le particulier via la transmission téléphonique - Autoprotection à l'ouverture : non - Autoprotection à l'arrachement : non - Pile : CR 2450 Lithium - Autonomie : 4 ans - Température de fonctionnement : +5°C à +40°C - Dimensions : 93 x 33 x 15 mm (câble 1150 mm, sonde 30 x 35 x 12mm) 	1	P.	-	104,60 €
SYF2400800	<p>Détecteur de coupure secteur</p> <p>Il détecte une coupure de secteur 230V et envoie un signal à la centrale du système d'alarme pour alerter le particulier via la transmission téléphonique au bout de 5, 10, 15 ou 20 minutes.</p> <ul style="list-style-type: none"> - Autoprotection à l'ouverture : non - Autoprotection à l'arrachement : non - Pile : CR 2450 Lithium - Autonomie : 4 ans - Température de fonctionnement : +5°C à +40°C - Dimensions : 95 x 33 x 15 mm (câble 1730 mm, transfo 50 x 63 x 81 mm) 	1	P.	-	89,45 €

HOME KEEPER - SIRÈNES

somfy

Référence	Désignation	Mult. vente	Unit. fact.	DEEE HT	P.U. HT
✓ SYF1875162	<p>Sirène intérieure</p> <p>Caractéristiques : - Utilisation : intérieure - Puissance sirène : 112 dB - Communication : radio 433.42Mhz-433.92Mhz - Sécurité : protocole radio sécurisé Auto protection à l'ouverture et l'arrachement - Alimentation : 4 x LR20 - Autonomie : 4 ans - IP : 04 - IK : 06 - Compatible : Home Keeper - Non compatible : Protexial</p>	1	P.	-	239,00 €
✓ SYF1875163	<p>Sirène extérieure</p> <p>Caractéristiques : - Utilisation : extérieure - Puissance sirène : 108 dB - Communication : radio 433.42Mhz-433.92Mhz - Sécurité : protocole radio sécurisé Auto protection à l'ouverture et l'arrachement - Alimentation : 4 x LR20 - Autonomie : 4 ans - IP : 44 - IK : 08 - Compatible : Home Keeper - Non compatible : Protexial</p>	1	P.	-	285,00 €

SOMFY ONE+ - PACK SOMFY ONE+

somfy

Référence	Désignation	Mult. vente	Unit. fact.	DEEE HT	P.U. HT
✓ SYF1870344	<p>Somfy one+ pro</p> <p>Pack Somfy One+</p> <p>Système d'alarme avec caméra intégrée.</p> <p>Somfy One+ est la première solution de sécurité connectée tout-en-un.</p> <p>Elle se compose d'une caméra Full HD avec sirène 90+ dB, détecteur de mouvement intelligent et batterie de secours intégrés.</p> <p>Le pack Somfy One+ inclut 2 accessoires de sécurité :</p> <ul style="list-style-type: none"> 1 détecteur anti-intrusion breveté IntelliTAG™ et 1 badge télécommande. <p>Utilisation avec un smartphone Android ou iOS.</p>	1	P.	-	375,73 €

SOMFY ONE+ - ACCESSOIRES COMPATIBLES

somfy

Référence	Désignation	Mult. vente	Unit. fact.	DEEE HT	P.U. HT
✓ SYF2401487	<p>IntelliTag</p> <p>Caractéristiques : Alimentation : 1 X LR03 (AAA) Autonomie : 1 an Utilisation : intérieur ou extérieur Indice de protection : IP54 Température de fonctionnement : 0 à 45° Compatibilité : Somfy one, Somfy One+, Somfy Home Alarm et Myfox Home Alarm. Non compatible avec la gamme PROTEXIOM et PROTEXIAL</p>	1	P.	-	N.C

Caractéristiques techniques, Conditionnement, Multiple de vente, Unité de facturation, visuels, Euroclasse, DEEE HT, PU HT en Euros et hors DEEE et Eco-mobilier; donnés à titre indicatif et susceptibles de modifications sans préavis. ils ne nous engageant qu'après confirmation expresse. Les prix unitaires indiqués sont ceux des réseaux COAXEL, REXEL et SCT, ils ne s'appliquent pas pour le réseau ESPACE ELEC.

Pour plus d'informations, consultez votre agence habituelle ou connectez-vous sur notre site internet rexel.fr - N.C-nous consulter.

✓ Produit stocké

SOMFY ONE+ - ACCESSOIRES COMPATIBLES



Référence	Désignation	Mult. vente	Unit. fact.	DEEE HT	P.U. HT
✓ SYF2401488	Pack 5 intelligitag Caractéristiques : Alimentation : 1 X LR03 (AAA) Autonomie : 1 an Utilisation : intérieur ou extérieur Indice de protection : IP54 Non compatible avec la gamme PROTEXIOM et PROTEXIAL	1	P.	-	N.C
✓ SYF2401489	Badge Caractéristiques : Alimentation 1 x CR2032 Autonomie 1 an Notification en cas de batterie faible Température de fonctionnement 0°C à 45°C Compatibilité : Somfy One, One+, Home Alarm et Myfox Home Alarm. Non compatible avec la gamme PROTEXIOM et PROTEXIAL	1	P.	-	N.C
✓ SYF2401490	☞ Détecteur de mouvement interieur	1	P.	-	N.C
✓ SYF2401491	Sirene extérieure Caractéristiques : Puissance de la sirène : 112 dB Alimentation : 4 piles D incluses Autonomie : 2 ans Sécurité : Auto protection à l'arrachement Information en cas de niveau faible de la pile Température de fonctionnement : 10°C à +45° Compatibilité : Somfy One, One+, Home Alarm et Myfox Home Alarm. Non compatible avec la gamme PROTEXIOM et PROTEXIAL	1	P.	-	N.C
SYF2401494	Sirene intérieure Caractéristiques : Puissance de la sirène : 110 dB Alimentation : 4 piles D incluses Autonomie : 2 ans Sécurité : Auto protection à l'arrachement Information en cas de niveau faible de la pile Température de fonctionnement : 0°C à +45° Compatibilité : Somfy One, One+, Home Alarm et Myfox Home Alarm. Non compatible avec la gamme PROTEXIOM et PROTEXIAL	1	P.	-	N.C
✓ SYF2401495	☞ Relais radio Caractéristiques Utilisation : intérieur (à brancher sur une prise de courant) Sécurité : Batterie intégrée sur coupure de courant (autonomie 6h) Auto protection à l'arrachement Détection de brouillage radio 2 relais radio maximum par installation Compatibilité : Somfy One, One+, Home alarm et Myfox Home Alarm Non compatible avec la gamme PROTEXIOM et PROTEXIAL	1	P.	-	N.C

BATTERIES



Référence	Désignation	tension nominale (V)	longueur (mm)	largeur (mm)	capacité (mAh)	diamètre (mm)	Mult. vente	Unit. fact.	DEEE HT	P.U. HT
✓ NXGPCL1201	Batterie système alarme BATLI28 3.6V 2AH Pile système d'alarme compatible DAITEM - LOGISTY - DIAGRAL - HAGER : BATLI28, BATLI38	3.6	56	16	2700		1	P.	-	33,61 €
NXGMGL956392	Batterie système alarme BATLI02 MB 7.2V 14AH Pile système d'alarme compatible DAITEM - LOGISTY - DIAGRAL - HAGER - SIEMENS - LABEL : BATLI02. Equivalant avec BATLI02,BATO2,2ER34615M/6531	7.2	67	33.5	14000		1	P.	-	57,86 €
✓ NXGPCL9007	Blister de 1 piles Lithium CR123 3V 1.45AH Pile système alarme CR123 3V 1.45Ah. Pile compatible VISONIX K985, SECURITAS VERISICURE. Equivalant avec 123A,BATT-CR123A,6205,0101046,0-101046,035948,0-3594-8,035898,0-3589-8,0-2460-A,CR17345,DL123,DL123A,CR123,VL123A,SF123A,SF123,LI23A,K123LA,ELI23AP,CR17335,CR123R,CR123A,S018LC	3	34.5		1450	16.5	1	P.	-	5,43 €

SYSTÈMES FILAIRES

LOGISTY.SERENITY



Système d'alarme intrusion LS filaire. Système destiné aux maisons neuves et aux petits locaux professionnels où le passage des fils est facile. Principe de câblage aisé avec contrôle par leds de 8 boucles filaires. Assistance vocale à la programmation et à l'utilisation.

Référence	Désignation	Mult. vente	Unit. fact.	DEEE HT	P.U. HT
HAGS13S-22X	Détecteur de mouvement LS filaire, sp. animaux, 8SDEG, 12m, réglable (S9x102x57)	1	P.	-	218,66 €
HAG90S-21X	Module de détection de coupure de ligne téléphonique	1	P.	-	225,25 €
HAGBRA01	Boîte de dérivation 8 plots, auto-protégée, pour alarme logisty.serenity filaire	1	P.	-	18,50 €

Caractéristiques techniques, Conditionnement, Multiple de vente, Unité de facturation, visuels, Euroclasse, DEEE HT, PU HT en Euros et hors DEEE et Eco-mobilier; donnés à titre indicatif et susceptibles de modifications sans préavis, ils ne nous engagent qu'après confirmation expresse. Les prix unitaires indiqués sont ceux des réseaux COAXEL, REXEL et SCT, ils ne s'appliquent pas pour le réseau ESPACE ELEC. Pour plus d'informations, consultez votre agence habituelle ou connectez-vous sur notre site internet rexel.fr - N.C-nous consulter.



SONORISATION

INTERPHONIE
ESPACES SÉCURISÉS

BATTERIES

VIDÉO SURVEILLANCE

ANTENNES

TÉLÉPHONIE

ÉMISSION RÉCEPTION







ALARMES INTRUSION

SYSTÈMES FILAIRES

LOGISTY.SERENITY

:hager

SÉCURITÉ, COMMUNICATION

Référence	Désignation		Mult. vente	Unit. fact.	DEEE HT	P.U. HT
HAGD8919	Capteur bris de vitre brun, filaire		1	P.	-	53,44 €
HAGD8920	Capteur bris de vitre blanc, filaire		1	P.	-	55,73 €
✓ HAGD8921	Contact ouverture grd espace, filaire		1	P.	-	106,18 €
✓ HAGD8922	Contact d'ouverture de sol filaire		1	P.	-	93,25 €
✓ HAGD8924	Détecteur d'ouverture saillie avec bornier filaire		1	P.	-	19,41 €
✓ HAGD8931	Contact ouverture universel protégé blanc, filaire		1	P.	-	31,48 €
HAGD8932	Contact d'ouverture universel protégé brun, filaire		1	P.	-	28,92 €
HAGBATNIMH2	Batterie centrale 2Ah		1	P.	-	74,36 €
HAGBATNIMH4	Batterie pour centrale, 4 Ah		1	P.	-	145,23 €
HAGBATNIMH8	Batterie pour une centrale de 12 volts, 8 Ah		1	P.	-	201,80 €

SYSTÈMES BUS OU MIXTES

LOGISTY.SERENITY

:hager

Système d'alarme intrusion LS mixte. Destiné aux logements individuels et aux petits locaux professionnels existants ou en construction.

Cette solution permet d'utiliser les technologies radio et filaire sur une même installation.

Tous les périphériques LS radio et filaire sont compatibles avec ce système.

Facilité de programmation et de câblage avec assistance vocale et transmission radio sécurisée «TwinBand».

Référence	Désignation		Mult. vente	Unit. fact.	DEEE HT	P.U. HT
HAGBATNIMH2	Batterie centrale 2Ah		1	P.	-	74,36 €
HAGBATNIMH4	Batterie pour centrale, 4 Ah		1	P.	-	145,23 €
HAGBATNIMH8	Batterie pour une centrale de 12 volts, 8 Ah		1	P.	-	201,80 €

Caractéristiques techniques, Conditionnement, Multiple de vente, Unité de facturation, visuels, Euroclasse, DEEE HT, PU HT en Euros et hors DEEE et Eco-mobilier; donnés à titre indicatif et susceptibles de modifications sans préavis, ils ne nous engagent qu'après confirmation expresse. Les prix unitaires indiqués sont ceux des réseaux COAXEL, REXEL et SCT, ils ne s'appliquent pas pour le réseau ESPACE ELEC.

✓ Produit stocké

Pour plus d'informations, consultez votre agence habituelle ou connectez-vous sur notre site internet rexel.fr - N.C-nous consulter.

ALARMES PPMS

AGYLUS



Grâce au pack Cloud AGYLUS, accédez à la supervision dynamique !
Chaque point de déclenchement peut être vidéo-adressé. Bénéficiez de l'interface propagation d'alarme. Créez et personnalisez des scénarios automatisés d'alerte en fonction de vos besoins.

Déclenchement du son PPMS. Diffusion du son incendie et de 4 sons PPMS – Attentat.

Son de fin d'alerte.

Technologie Radio LoRa.

Ne nécessite aucun paramétrage.

Étanche (IP 55).

Flash intégré.

Appli Smart AGYLUS



Référence	Désignation	indice de protection (IP)	tension de fonctionnement (V)	Mult. vente	Unit. fact.	DEEE HT	P.U. HT
✓ 1 KDAAACR1403	Alarme PPMS Radio AGYLUS à piles	IP55	3 piles 1,5 V alcalines fournies	1	P.	0,08 €	500,10 €
✓ 1 KDAAACR3002	Alarme PPMS Radio AGYLUS secteur 230V	IP55	230	1	P.	0,08 €	642,02 €
2 KDAAACP2300	Pack cloud Agylus, plan 3D, app, hébergement et MES (par 20 produits) Composé de : 1 Gateway AGYLUS Wifi : - Alimentation 230 V / 50 Hz. - Wifi sécurisé 1 Application web multi-site hébergée sur serveur dédié intégrant : - Tableau de bord principal. - Visualisation de l'état de tous les produits du réseau AGYLUS. - Journal des événements avec historique filtrable. - Supervision sur plan du site distant. - Localisation sur Map des sites AGYLUS. - Déclenchement et transmission d'alarmes sur sites distants. Mise en service comprise			1	P.	-	4 970,40 €
✓ 3 KDAADIR0230	Diffuseur Sonore et visuel AGYLUS Radio SECTEUR 230V répéteur	IP55	230	1	P.	0,08 €	622,61 €
✓ 3 KDAADIR0314	Diffuseur Sonore et visuel AGYLUS Radio PILE avec fonction répéteur	IP55	3 piles 1,5 V alcalines fournies	1	P.	0,08 €	479,93 €
✓ 3 KDAAPES1430	Interface Agylus radio entrée/sortie relais filaire universelle	IP55	230	1	P.	0,08 €	626,74 €
✓ 4 KDAATPA0063	Télécommande système Agylus Alimentation 1 pile CR2032			1	P.	-	370,60 €

STOP VOL

STOP VOL



Référence	Désignation	tension de fonctionnement (V)	Mult. vente	Unit. fact.	DEEE HT	P.U. HT
✓ 1 KDAISVE0001	Alarme autonome pour protection de matériel sensible Alimentation pile 9V (fournie) Sirène 100 dB	9	1	P.	0,08 €	106,71 €

Caractéristiques techniques, Conditionnement, Multiple de vente, Unité de facturation, visuels, Euroclasse, DEEE HT, PU HT en Euros et hors DEEE et Eco-mobilier; donnés à titre indicatif et susceptibles de modifications sans préavis, ils ne nous engagent qu'après confirmation expresse. Les prix unitaires indiqués sont ceux des réseaux COAXEL, REXEL et SCT, ils ne s'appliquent pas pour le réseau ESPACE ELEC. Pour plus d'informations, consultez votre agence habituelle ou connectez-vous sur notre site internet rexel.fr - N.C-nous consulter.

✓ Produit stocké

SONORISATION

INTERPHONIE
ESPACES SÉCURISÉS

BATTERIES

VIDÉO SURVEILLANCE

ANTENNES

TÉLÉPHONIE

ÉMISSION RÉCEPTION

ÉCLAIRAGE DE SÉCURITÉ



ESABORA Business

AVEC PLUS DE 1000 OUVRAGES PRÉDÉFINIS
CHIFFREZ RAPIDEMENT VOS CHANTIERS

- Chiffrage
- Suivi d'affaires
- Configuration
- Factures
- Commandes

Bu

Notre solution en vidéo sur www.esabora-digital-services.com

REXEL | CONTACT

BLOCS AUTONOMES

BAES

legrand

Référence	Désignation	flux lumineux de la source (lm)	Type de source lumineuse	autonomie (h)	mode de pose	indice de protection (IP)	Indice de protection contre les chocs (IK)		Multi-vente	Unit. fact.	DEEE HT	P.U. HT
✓ LEG062514	BAES+BAEH EVACUATION A LEDS IP40 IK04 SATI Connecté	45-8	LED	1	encastré	IP40	IK04		1	P.	-	311,61 €
✓ LEG062524	BAES EVACUATION A LEDS KICKSPOT IP40 IK04 SATI Connecté	45	LED	1	encastré	IP40	IK04		1	P.	-	181,97 €
✓ LEG062525	BAES EVACUATION A LEDS IP43 IK07 SATI Connecté	45	LED	1	montage en saillie/encastrement	IP43	IK07		1	P.	-	156,29 €
✓ LEG062526	BAES EVACUATION A LEDS IP66 IK10 SATI Connecté	45	LED	1	montage en saillie/encastrement	IP66	IK10		1	P.	-	230,49 €
✓ LEG062550	BAEH HABITATION A LEDS IP43 IK07 SATI Connecté	8	LED	5	montage en saillie/encastrement	IP43	IK07		1	P.	-	166,73 €
LEG062552	BAEH HABITATION A LEDS IP66 IK10 SATI Connecté	8	LED	5	montage en saillie/encastrement	IP66	IK10		1	P.	-	238,14 €
LEG062554	BAES EVACUATION A LEDS KICKSPOT AVEC FONCTION DBR IP40 IK04 SATI Connecté	45/120	LED	1	encastré	IP40	IK04		1	P.	-	233,62 €
✓ LEG062560	BAES + BAEH EVACUATION A LEDS IP43 IK 07 SATI Connecté	45-8	LED	1	montage en saillie/encastrement	IP43	IK07		1	P.	-	262,64 €
✓ LEG062564	BAES AMBIANCE A LEDS KICKSPOT IP40 IK04 SATI Connecté	320	LED	1	encastré	IP40	IK04		1	P.	-	520,69 €
✓ LEG062565	BAES AMBIANCE A LEDS 400 LM IP43 IK07 SATI Connecté	360	LED	1	montage en saillie/encastrement	IP43	IK07		1	P.	-	483,45 €
✓ LEG062566	BAES AMBIANCE A LEDS 400 LM IP66 IK10 SATI Connecté	360	LED	1	montage en saillie/encastrement	IP66	IK10		1	P.	0,20 €	583,22 €

Caractéristiques techniques, Conditionnement, Multiple de vente, Unité de facturation, visuels, Euroclasse, DEEE HT, PU HT en Euros et hors DEEE et Eco-mobilier; donnés à titre indicatif et susceptibles de modifications sans préavis, ils ne nous engagent qu'après confirmation expresse. Les prix unitaires indiqués sont ceux des réseaux COAXEL, REXEL et SCT, ils ne s'appliquent pas pour le réseau ESPACE ELEC. Pour plus d'informations, consultez votre agence habituelle ou connectez-vous sur notre site internet rexel.fr - N.C=nous consulter.

✓ Produit stocké

Référence	Désignation	flux lumineux de la source (lm)	Type de source lumineuse	autonomie (h)	mode de pose	indice de protection (IP)	Indice de protection contre les chocs (IK)		Mult. vente	Unit. fact.	DEEE HT	P.U. HT
LEGO62574	BAEH HABITATION A LEDS KICKSPOT IP40 IK04 SATI Connecté	8	LED	5	encastré	IP40	IK04		1	P.	-	251,00 €
LEGO62614	BAES+BAEH EVACUATION A LEDS ECO2 PLASTIQUE IP40 IK04 SATI ADRESSABLE	45	LED	1	encastré	IP40	IK04		1	P.	-	478,54 €
✓ LEGO62624	BAES EVACUATION A LEDS KICKSPOT ECO2 IP40 IK04 SATI ADRESSABLE	45	LED	1	encastré	IP40	IK04		1	P.	-	345,16 €
✓ LEGO62625	BAES EVACUATION A LEDS IP 43 IK07 SATI ADRESSABLE	45	LED	1	montage en saillie/encastrement	IP43	IK07		1	P.	-	311,16 €
✓ LEGO62626	BAES EVACUATION A LEDS IP 66 IK10 SATI ADRESSABLE	45	LED	1	montage en saillie/encastrement	IP66	IK10		1	P.	-	445,18 €
LEGO62632	BLOC A PHARES ECO2 2500 LM LEDS SATI ADRESSABLE IP65 IK07	2500	LED	1	pose murale en saillie	IP65	IK07		1	P.	-	1990,85 €
LEGO62634	BAES EVACUATION AVEC DISPOSITIF DE BALISAGE RENFORCE A LEDS ECO2 IP43 SATI ADR	45/120	LED	1	pose murale en saillie	IP43			1	P.	-	339,95 €
LEGO62636	BAES EVACUATION AVEC DISPOSITIF DE BALISAGE RENFORCE A LEDS ECO2 IP66 SATI ADR	45	LED	1	pose murale en saillie	IP66			1	P.	-	489,62 €
✓ LEGO62650	BAEH HABITATION A LEDS IP 43 IK07 SATI ADRESSABLE	8	LED	5	montage en saillie/encastrement	IP43	IK07		1	P.	-	419,13 €
LEGO62652	BAEH HABITATION A LEDS IP 66 IK10 SATI ADRESSABLE	8	LED	5	montage en saillie/encastrement	IP66	IK10		1	P.	-	565,41 €
✓ LEGO62660	BAES+BAEH EVACUATION A LEDS IP43 IK07 SATI ADRESSABLE	45-8	LED	1	montage en saillie/encastrement	IP43	IK07		1	P.	-	453,78 €
LEGO62661	BAES+BAEH EVACUATION A LEDS IP66 IK10 SATI ADRESSABLE	45-8	LED	1	montage en saillie/encastrement	IP66	IK10		1	P.	-	739,43 €
LEGO62664	BAES AMBIANCE A LEDS KICKSPOT ECO2 PLASTIQUE IP40 IK04 SATI ADRESSABLE	320	LED	1	encastré	IP40	IK04		1	P.	-	767,88 €
✓ LEGO62665	BAES AMBIANCE A LEDS 400 LM IP43 IK07 SATI ADRESSABLE	400	LED	1	montage en saillie/encastrement	IP43	IK07		1	P.	-	711,97 €
✓ LEGO62666	BAES AMBIANCE A LEDS 400 LM IP66 IK10 SATI ADRESSABLE	400	LED	1	montage en saillie/encastrement	IP66	IK10		1	P.	-	835,63 €
✓ LEGO62532	BLOC A PHARES ECO1 2500 LM LEDS SATI AUTODIAG IP65 IK07	2500	LED	1	pose murale en saillie	IP65	IK07		1	P.	-	1471,66 €

Caractéristiques techniques, Conditionnement, Multiple de vente, Unité de facturation, visuels, Euroclasse, DEEE HT, PU HT en Euros et hors DEEE et Eco-mobilier; donnés à titre indicatif et susceptibles de modifications sans préavis, ils ne nous engagent qu'après confirmation expresse. Les prix unitaires indiqués sont ceux des réseaux COAXEL, REXEL et SCT, ils ne s'appliquent pas pour le réseau ESPACE ELEC. ✓ Produit stocké

Pour plus d'informations, consultez votre agence habituelle ou connectez-vous sur notre site internet rexel.fr - N.C-nous consulter.



NOUVELLE OFFRE D'ÉCLAIRAGE DE SÉCURITÉ CONNECTÉ

Découvrez la nouvelle gamme d'éclairage de sécurité SATI connecté qui répond aux usages du Smart Building et aux attentes de tous ses acteurs.

Encore plus sûre, plus simple à maintenir et plus respectueuse de l'environnement, elle combine connectivité et universalité :

- Diagnostiquez à distance et en temps réel vos installations.
- Offrez aux occupants une sécurité renforcée avec le balisage lumineux d'évacuation.
- Gagnez en temps d'installation avec la nouvelle patère qui reprend la plupart des points de fixation existants.

Plus d'informations sur www.legrand.fr



ÉCLAIRAGE DE SÉCURITÉ

BLOCS AUTONOMES

ACCESSOIRES



Référence	Désignation		Mult. vente	Unit. fact.	DEEE HT	P.U. HT
LEG003900	TELECOMMANDE UNIVERSELLE LS		1	P.	0,12 €	517,57 €
LEG003901	COFFRET TELECOMMANDE EVOLUTIF 600 BLOCS		1	P.	0,12 €	262,28 €
LEG062502	TELECOMMANDE GESTIONNAIRE SATI AUTODIAG 6 MODULES		1	P.	-	455,90 €
LEG062509	AFFICHEUR LED SATI AUTODIAG MOSAIC		1	P.	-	230,04 €
✓ LEG062520	Télécommande modulaire multifonctions connectée non polarisée IP pour bloc d'éclairage et alarme incendie		1	P.	-	270,77 €
LEG062600	INTERFACE POUR BAES SATI ADRESSABLES		1	P.	-	1 565,25 €
LEG062602	LOGICIEL PC DE CONFIGURATION ET DE SUPERVISION DES BLOCS SATI ADRESSABLES		1	P.	-	1 347,87 €
✓ LEG062675	PLAQUE DE SIGNALISATION EVACUATION VERTICALE POUR BAES EVAC IP43		1	P.	-	41,53 €
LEG062676	SIGNALISATION EVACUATION TRIANGULAIRE POUR BAES EVAC IP66		1	P.	-	50,01 €
✓ LEG062694	ACCESSOIRE D ENCASTREMENT BAES IP43		1	P.	-	150,90 €
LEG062677	ACCESSOIRE DE SUSPENSION BAES IP43		1	P.	-	91,09 €
✓ LEG076630	INTERRUPTEUR A CLEF POUR B.A.E.S.		1	P.	-	154,14 €

ÉTIQUETTES



Référence	Désignation		Mult. vente	Unit. fact.	DEEE HT	P.U. HT
✓ LEG061200	JEU D'ÉTIQUETTES D'ÉVACUATION UNIVERSELLES HOMME QUI COURT + FLECHE DROITE		1	P.	-	7,38 €
✓ LEG061201	JEU D'ÉTIQUETTES D'ÉVACUATION UNIVERSELLES HOMME QUI COURT + FLECHE BIAIS		1	P.	-	7,38 €
✓ LEG061202	JEU D'ÉTIQUETTES D'ÉVACUATION UNIVERSELLES HOMME EN FAUTEUIL + FLECHE DROITE		1	P.	-	7,38 €
LEG061205	ÉTIQUETTE COMPLÉMENTAIRE DE SIGNALISATION D'ESPACE D'ATTENTE SÉCURISÉ		1	P.	-	7,38 €
LEG062686	KIT DE SIGNALISATION D'ÉVACUATION UNIVERSELLE RECYCLABLE		1	P.	-	24,35 €
LEG061214	PICTO PMR + FLECHE VERTICALE		1	P.	-	17,12 €

Caractéristiques techniques, Conditionnement, Multiple de vente, Unité de facturation, visuels, Euroclasse, DEEE HT, PU HT en Euros et hors DEEE et Eco-mobilier; donnés à titre indicatif et susceptibles de modifications sans préavis, ils ne nous engagent qu'après confirmation expresse. Les prix unitaires indiqués sont ceux des réseaux COAXEL, REXEL et SCT, ils ne s'appliquent pas pour le réseau ESPACE ELEC. Pour plus d'informations, consultez votre agence habituelle ou connectez-vous sur notre site internet rexel.fr - N.C-nous consulter.



SONORISATION

INTERPHONIE
ESPACES SÉCURISÉS

BATTERIES

VIDÉO SURVEILLANCE

ANTENNES

TÉLÉPHONIE

ÉMISSION RÉCEPTION

ÉCLAIRAGE DE SÉCURITÉ

BLOCS AUTONOMES

ÉTIQUETTES



Référence	Désignation	Mult. vente	Unit. fact.	DEEE HT	P.U. HT
LE6062687	ETIQUETTE FLECHE EN BIAIS POUR KIT DE SIGNALISATION D'EVACUATION REF. 062686	1	P.	-	10,46 €
LE6062688	ETIQUETTE D'EVACUATION PERSONNE HANDICAPEE POUR BLOCS ECO 2	1	P.	-	10,15 €
LE6062689	ETIQUETTE D'EVACUATION ESPACE D'ATTENTE SECURISE POUR BLOCS ECO 2	1	P.	-	10,04 €

BLOC AUTONOMES PORTABLES



Référence	Désignation	indice de protection (IP)	classe de protection	tension nominale source lumineuse (Un) (V)	source lumineuse fournie	matériau du boîtier/corps	couleur du boîtier/corps	Mult. vente	Unit. fact.	DEEE HT	P.U. HT
✓ 1 LE6060895	BLOC AUTONOME PORTABLE D'INTERVENTION (BAPI) À LEDS TYPE EDF	IP40	II	207-253	Oui	plastique	rouge	1	P.	-	590,51 €
✓ 2 LE6060894	BLOC AUTONOME PORTABLE D'INTERVENTION A LEDS 100LM IP55 IK08	IP55	II	207-253	Oui	plastique	anthracite	1	P.	-	351,71 €

ULTRALED



La gamme de blocs ULTRALED est idéale pour réaliser toute installation d'éclairage de sécurité de petite ou moyenne taille (Tertiaire, Établissement Receiving du Public, Industries, Établissement Receiving des Travailleurs, Immeubles à usage d'habitation). NF Environnement. La basse consommation des blocs ULTRALED permet de réaliser des économies d'énergies importantes et d'être éligible au certificat d'économie d'énergie.

Sa patère translucide en nid d'abeille permet de réutiliser les percements existants en cas de rénovation. Ses bornes sans vis accélèrent l'installation. Les étiquettes fournies avec les blocs d'évacuation sont repositionnables et configurables.





Référence	Désignation	flux lumineux de la source (lm)	Type de source lumineuse	autonomie (h)	mode de pose	indice de protection (IP)	Indice de protection contre les chocs (IK)	Mult. vente	Unit. fact.	DEEE HT	P.U. HT
✓ LUM16025	ULTRALED 45 remplacé par LUM16125 Janvier 2020 ULTRALED 45. Gamme 100% LEDs. Blocs autonomes SATI pour usages courants. Tests Automatiques (SATI). Basse Consommation, Zéro relampage. Installation express - NF ENVIRONNEMENT. Solutions pour l'évacuation des personnes à mobilité réduite, sourdes et malentendantes.	45	LED	1	montage en saillie/encastrement	IP42	IK07	1	P.	-	174,65 €
✓ LUM16005	ULTRALED 45 ES ULTRALED 45 ES (étanche). Gamme 100% LEDs. Blocs autonomes SATI pour usages courants. Tests Automatiques (SATI). Basse Consommation, Zéro relampage. Installation express - NF ENVIRONNEMENT. Solutions pour l'évacuation des personnes à mobilité réduite, sourdes et malentendantes.	45	LED	1	montage en saillie/encastrement	IP66	IK08	1	P.	-	259,66 €
✓ LUM16035	ULTRALED 45 DBR Bloc ULTRALED - fonction DBR - SATI - 100% LEDs - NF ENVIRONNEMENT - NP - 45 lm - IP43/IK08 - boîtier Epsilon	45	LED	1	montage en saillie/encastrement	IP43	IK08	1	P.	-	300,28 €
✓ LUM16043	ULTRALED 400 remplacé par LUM16143 2eme trimestre 2020 ULTRALED 400. Gamme 100% LEDs. Blocs autonomes SATI pour usages courants. Tests Automatiques (SATI). Basse Consommation, Zéro relampage. Installation express - NF ENVIRONNEMENT.	400	LED	1	montage en saillie/encastrement	IP41	IK08	1	P.	-	452,25 €

Caractéristiques techniques, Conditionnement, Multiple de vente, Unité de facturation, visuels, Euroclasse, DEEE HT, PU HT en Euros et hors DEEE et Eco-mobilier; donnés à titre indicatif et susceptibles de modifications sans préavis. ils ne nous engageant qu'après confirmation expresse. Les prix unitaires indiqués sont ceux des réseaux COAXEL, REXEL et SCT, ils ne s'appliquent pas pour le réseau ESPACE ELEC.



Pour plus d'informations, consultez votre agence habituelle ou connectez-vous sur notre site internet rexel.fr - N.C-nous consulter.

ULTRALED

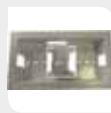
Référence	Désignation	flux lumineux de la source (lm)	Type de source lumineuse	autonomie (h)	mode de pose	indice de protection (IP)	Indice de protection contre les chocs (IK)		Mult. vente	Unit. fact.	DEEE HT	P.U. HT
✓ LUM16051	ULTRALED 8 - remplacé par LUM16151 Janvier 2020 ULTRALED 8. Autonomie 5 heures. Multiples entrées de câbles (7 pour la version débranchable et 6 pour la version étanche). Classe II - 100% Leds - NF ENVIRONNEMENT	8	LED	5	montage en saillie/encastrement	IP43	IK08		1	P.	-	202,83 €
✓ LUM16101	ULTRALED JOUR II 45 lm/1h - 8lm/5h - 100% LEDs BAES SATI - ULTRALED JOUR II - Bloc pour locaux à sommeil. Bloc bi-fonction, 45 lm/1h - 8lm/5h - 100% LEDs. Livré avec étiquette de balisage. IP43/IK08. Boîtier Epsilon. Produit NF environnement	45	LED		montage en saillie/encastrement	IP43	IK08		1	P.	-	295,98 €
✓ LUM16152	ULTRALED JOUR II ES 45 lm/1h - 8lm/5h - 100% LEDs. BAES SATI Etanche - ULTRALED JOUR II - Bloc pour locaux à sommeil. Bloc bi-fonction, 45 lm/1h - 8lm/5h - 100% LEDs. Livré avec étiquette de balisage. IP66/IK08. Boîtier Epsilon. Produit NF environnement	45	LED		montage en saillie/encastrement	IP66	IK08		1	P.	-	351,39 €
✓ LUM10540	Kit Drapeau Plafond - Boîtier Epsilon Kit Drapeau Plafond - Boîtier Epsilon								1	P.	-	47,65 €
✓ LUM10534	Cadre d'encastrement BLANC BOITIER EPSILON Remplacé par LUM10634 Janvier 2020 Cadre ENC Blanc - Boîtier Epsilon								1	P.	-	106,40 €

ULTRALED 2

NOUVEAU

Fonction dynamique : évacuation rapide et instinctive

Eclairage homogène du pictogramme (inclus)

Design moderne et discret

Dual : 1 référence = 2 configurations (Plafond / Mural)

Patère translucide pour reprise des perçages existants



Référence	Désignation	flux lumineux de la source (lm)	Type de source lumineuse	autonomie (h)	mode de pose	indice de protection (IP)	Indice de protection contre les chocs (IK)		Mult. vente	Unit. fact.	DEEE HT	P.U. HT
1 LUM16125	ULTRALED2 45 Disponible Janvier 2020 ULTRALED 2 - BAES Dynamique - pose DUAL mur ou plafond - SATI - 45 lumens - IP43 IK07	45	LED	1	mur/plafond	IP43	IK07		1	P.	N.C	N.C
2 LUM16143	ULTRALED2 400 Disponible 2ème trimestre 2020 ULTRALED 2 - Bloc d'ambiance SATI - 400 lumens - IP43 IK07	400	LED	1	plafond	IP43	IK07		1	P.	N.C	N.C
3 LUM16151	ULTRALED2 8 Disponible Janvier 2020 ULTRALED 2 - BAEH - pose DUAL mur ou plafond - SATI - 8 lumens / 5 heures - IP43 IK07	8	LED	5	mur/plafond	IP43	IK07		1	P.	N.C	N.C
LUM10634	CADRE ENC ULTRALED2 ET PLANETE2 Disponible Janvier 2020 Cadre d'encastrement pour ULTRALED 2-8/45/400 PLANETE 2-45 pose plafond								1	P.	N.C	N.C

Caractéristiques techniques, Conditionnement, Multiple de vente, Unité de facturation, visuels, Euroclasse, DEEE HT, PU HT en Euros et hors DEEE et Eco-mobilier; donnés à titre indicatif et susceptibles de modifications sans préavis, ils ne nous engagent qu'après confirmation expresse. Les prix unitaires indiqués sont ceux des réseaux COAXEL, REXEL et SCT, ils ne s'appliquent pas pour le réseau ESPACE ELEC. Pour plus d'informations, consultez votre agence habituelle ou connectez-vous sur notre site internet rexel.fr - N.C-nous consulter.

✓ Produit stocké

SONORISATION

INTERPHONIE
ESPACES SÉCURISÉS

BATTERIES

VIDÉO SURVEILLANCE

ANTENNES

TÉLÉPHONIE

ÉMISSION RÉCEPTION

Eaton innove pour rendre vos installations plus sûres et plus fiables

SÉCURITÉ, COMMUNICATION

ULTRALED 2



Visibilité +

- Fonction dynamique : évacuation rapide et instinctive
- Éclairage homogène du pictogramme (inclus)
- Design moderne et discret
- Dual : 1 référence = 2 configurations (Plafond / Murale)
- Patère universelle translucide

Alarme Type 4 Radio

- Système adressable
- Jusqu'à 20 périphériques
- 400 m de portée en champ libre
- Facile à installer : appairage intuitif
- Écran et voyants en façade
- Patère universelle translucide

EATON

Powering Business Worldwide

ÉCLAIRAGE DE SÉCURITÉ

BLOCS AUTONOMES

PLANETE



La gamme de blocs PLANETE est idéale pour réaliser toute installation d'éclairage de sécurité de moyenne ou grande taille (Tertiaire, Établissement Recevant du Public, Industries, Établissement Recevant des Travailleurs, Immeubles à usage d'habitation). NF Environnement.

Les blocs autonome de la série PLANETE sont équipés de batteries COOPER Ecosafe par Saft longue durée 10 ans et bénéficient d'une garantie totale de 4 ans sur l'appareil complet + 6 ans sur la batterie.

La très haute performance énergétique des blocs PLANETE permet de réaliser des économies d'énergies importantes, d'être éligible au certificat d'économie d'énergie et de répondre aux exigences HQE.

Sa patère translucide en nid d'abeille permet de réutiliser les percements existants en cas de rénovation. Ses bornes sans vis accélèrent l'installation.

Les étiquettes fournies avec les blocs d'évacuation sont repositionnables et configurables.

Référence	Désignation	flux lumineux de la source (lm)	Type de source lumineuse	autonomie (h)	mode de pose	indice de protection (IP)	Indice de protection contre les chocs (IK)		Mult. vente	Unit. fact.	DEEE HT	P.U. HT
✓ LUM17102	CrystalWay 45 ADR CGLine+ Bloc autonome série PLANETE BAES SATI - Adressable & CG-LINE+. Bloc d'évacuation écologique - Bloc débrochable Flux assigné 45 lms - Livré avec tous les accessoires pour un montage mural ou plafond. Signalétique simple face.	45	LED	1	montage en saillie/encastrement	IP42	IK04		1	P.	-	359,99 €
✓ LUM17104	CrystalWay 45 XL ADR CGLine+ Bloc autonome d'évacuation 30m écologique série PLANETE. BAES SATI - Adressable & CGLine+. Bloc débrochable Flux assigné 45 lms - Livré avec tous les accessoires pour un montage mural ou plafond apparent. Signalétique simple face.	45	LED	1	montage en saillie/encastrement	IP42	IK04		1	P.	-	460,51 €
✓ LUM10560	Kit de suspension CrystalWay Kit de suspension pour blocs et luminaires CrystalWay versions normale (20m) et XL (30m)		LED						1	P.	-	200,57 €
✓ LUM17144	PLANETE 400 DISC ADR CGLine+ Bloc autonome d'ambiance esthétique écologique PLANETE -BAES SATI ADRESSABLE. Protocoles ADRESSABLE et CGLine+. Non Permanent - 100% LEDs - NF ENVIRONNEMENT - 360 lms - IP41/IK07. Garantie 4 ans + batterie dégressive 6 ans. Boitier ETA*	400	LED	1	montage en saillie/encastrement	IP41	IK07		1	P.	-	661,37 €
✓ LUM17150	Bloc autonome tubulaire (diam. 100mm) série PLANETE. Autonomie 1h. Conso 1.1W Bloc autonome d'évacuation tubulaire diam. 100mm. Autonomie 1h Conso 1.1W. SATI - Adr, écologique. 100% LEDs - certifié NF. 70 lms IP66/IP68 IK10. Batterie 10 ans. Garantie 4 + 6 ans. Livré avec pictogrammes et colliers de fixation à vis	70	LED	1		IP68	IK10		1	P.	-	972,02 €
✓ LUM17151	Bloc autonome d'ambiance tubulaire (diam. 100mm). Autonomie 1h. Conso 1.1W Bloc autonome d'ambiance tubulaire (diam. 100mm). Autonomie 1h. Conso 1.1W. SATI, Adr, écologique. 100% LEDs - certifié NF. 350 lms - IP66/IP68 IK10. Batterie 10 ans. Garantie 4 + 6 ans. Livré avec colliers de fixation à vis	400	LED	1		IP41	IK08		1	P.	-	1194,19 €
✓ LUM17101	PLANETE JOUR II ADR CGLine+. 45 lm/h - 8lm/5h - 100% LEDs. IP43/IK08. Pour locaux à sommeil. Bloc bi-fonction, 45 lm/h - 8lm/5h - 100% LEDs. IP43/IK08. NF environnement. Adressable, technologies ADR et CGLine+.	45/8	LED	1/5	montage en saillie/encastrement	IP43	IK08		1	P.	-	471,09 €
LUM17152	PLANETE JOUR II ES ADR CGLine+. 45 lm/h - 8lm/5h - 100% LEDs Pour locaux à sommeil. Bloc bi-fonction, 45 lm/h - 8lm/5h - 100% LEDs. Avec étiquette de balisage. IP66/IK08. NF environnement. Adressable, ADR et CGLine+.	45/8	LED	1/5	montage en saillie/encastrement	IP66	IK08		1	P.	-	526,55 €

Caractéristiques techniques, Conditionnement, Multiple de vente, Unité de facturation, visuels, Euroclasse, DEEE HT, PU HT en Euros et hors DEEE et Eco-mobilier; donnés à titre indicatif et susceptibles de modifications sans préavis, ils ne nous engagent qu'après confirmation expresse. Les prix unitaires indiqués sont ceux des réseaux COAXEL, REXEL et SCT, ils ne s'appliquent pas pour le réseau ESPACE ELEC.



Pour plus d'informations, consultez votre agence habituelle ou connectez-vous sur notre site internet rexel.fr - N.C-nous consulter.

SONORISATION

INTERPHONIE
ESPACES SÉCURISÉS

BATTERIES

VIDÉO SURVEILLANCE

ANTENNES

TÉLÉPHONIE

ÉMISSION RÉCEPTION

ÉCLAIRAGE DE SÉCURITÉ

BLOCS AUTONOMES

TÉLÉCOMMANDES / ACCESSOIRES

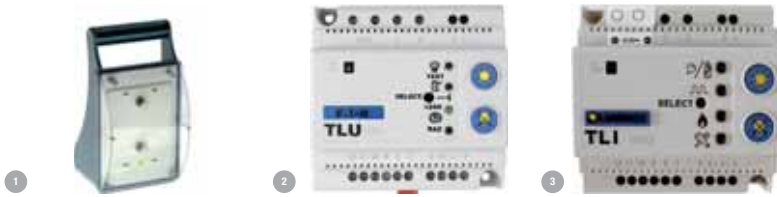

Référence	Désignation	flux lumineux de la source (lm)	autonomie (h)	indice de protection (IP)	source lumineuse principale	Mult. vente	Unit. fact.	DEEE HT	P.U. HT
✓ 1 LUM10131	LP 50 Bloc Portable - IP44/IK08 - Autonomie 1h. Cette gamme permet de répondre aux exigences de la réglementation dans certains types de locaux (éclairage sécuritaire pour locaux techniques...) Branchées sur une prise de courant, ces lampes s'allument automatiquement en cas de coupure secteur. Flux lumens 50 (existe en 100 lumens).	50	1	IP44	lampe à incandescence	1	P.	-	337,76 €
✓ 2 LUM10312	TLU Boîtier de télécommande électronique pour 500 blocs maxi avec fonctions spécifiques locaux à sommeil, aide à l'exploitation, etc..					1	P.	-	321,51 €
3 LUM10315	TLI Interface Alarme Incendie, permet la gestion de DBR et DL autonomes sur déclenchement d'un contact sec d'alarme ou connexion BUS type 3 et 2B série PLANETE NUGELEC. Fonction mise au repos générale intégrée					1	P.	-	1 043,20 €

PRACTICE



LES PLUS DE LA GAMME:

Esthétique discrète et innovante. Pose encastrée rapide et sans accessoire.

Enveloppe unique pour toutes les applications. Très faible consommation énergétique.

Développée pour permettre un encastrement simple et rapide en faux plafond, la gamme PRACTICE nécessite une simple découpe arrondie de 152mm à la scie cloche.

Les produits sont maintenus par des clips autoporteurs rétractables et invisibles qui assurent un haut niveau de finition. Ce principe de mise en œuvre novateur garantit un temps de pose équivalent à un produit saillié traditionnel.



Référence	Désignation	flux lumineux de la source (lm)	Type de source lumineuse	autonomie (h)	mode de pose	indice de protection (IP)	Mult. vente	Unit. fact.	DEEE HT	P.U. HT
✓ 1 URA119118	BAES PRACTICE EVACUATION SUPER SATI	45	LED	1	encastré	IP40	1	P.	-	241,34 €
✓ 2 URA119128	BAES PRACTICE AMBIANCE SUPER SATI	320	LED	1	encastré	IP40	1	P.	-	617,56 €
1 URA119138	BAEH PRACTICE SUPER SATI Livré avec pictogramme universel	8	LED	1	montage en saillie au plafond	IP40	1	P.	-	294,14 €
1 URA119148	BAES + BAEH PRACTICE SUPER SATI Livré avec pictogramme universel		LED	1	montage en saillie au plafond	IP40	1	P.	-	353,79 €
3 URA119818	BAES PRACTICE EVO EVACUATION SUPER SATI	45	LED	1	encastré	IP40	1	P.	-	214,39 €
4 URA119828	BAES PRACTICE EVO AMBIANCE SUPER SATI	320	LED	1	encastré	IP40	1	P.	-	598,89 €

Caractéristiques techniques, Conditionnement, Multiple de vente, Unité de facturation, visuels, Euroclasse, DEEE HT, PU HT en Euros et hors DEEE et Eco-mobilier; donnés à titre indicatif et susceptibles de modifications sans préavis, ils ne nous engagent qu'après confirmation expresse. Les prix unitaires indiqués sont ceux des réseaux COAXEL, REXEL et SCT, ils ne s'appliquent pas pour le réseau ESPACE ELEC. Pour plus d'informations, consultez votre agence habituelle ou connectez-vous sur notre site internet rexel.fr - N.C.=nous consulter.



SÉCURITÉ, COMMUNICATION

URALIFE

Intégration de la technologie Super Sati permettant, en plus des LEDS de signalisation prévues par la norme Sati, de signaler la panne/le défaut du bloc par un indicateur lumineux.

Le bloc reste clignotant aussi longtemps que la panne n'a pas été réparée.

Présence d'une horloge interne permettant de réaliser automatiquement, secteur présent, tous les tests réglementaires prévus par la norme.

Basse consommation - Certifié NF / Environnement.









Référence	Désignation	flux lumineux de la source (lm)	Type de source lumineuse	autonomie (h)	mode de pose	indice de protection (IP)	Mult. vente	Unit. fact.	DEEE HT	P.U. HT
1 URA118138	BAEH URALIFE SUPER SATI Livré avec pictogramme universel rigide clipsable et repositionnable	8	LED	5	pose murale en saillie	IP43	1	P.	-	254,89 €
✓ 2 URA118218	BAES URALIFE EVACUATION SUPER SATI	45	LED	1	pose murale en saillie	IP43	1	P.	-	205,62 €
✓ 3 URA118228	BAES URALIFE AMBIANCE SUPER SATI	400	LED	1	pose murale en saillie	IP43	1	P.	-	576,50 €
✓ 4 URA118248	BAES + BAEH URALIFE SUPER SATI Livré avec pictogramme universel clipsable et repositionnable		LED	1	pose murale en saillie	IP43	1	P.	-	307,91 €

URAONE

Intégration discrète dans le bâtiment grâce au diffuseur plat.

Fond débrochable translucide permettant de réutiliser les points de fixation existants.

Borniers automatiques. Certifié NF Environnement.

Référence	Désignation	flux lumineux de la source (lm)	Type de source lumineuse	autonomie (h)	mode de pose	indice de protection (IP)	Image	Mult. vente	Unit. fact.	DEEE HT	P.U. HT
✓ URA111013	BAES URAONE EVACUATION SATI LEDS	45	LED	1	pose murale en saillie	IP42		1	P.	-	165,32 €
✓ URA111227	BAES URAONE AMBIANCE SATI LEDS	320	LED	1	pose murale en saillie	IP42		1	P.	-	406,10 €
✓ URA111248	BAES + BAEH URAONE SATI Livré avec pictogramme universel		LED	1	pose murale en saillie	IP42		1	P.	-	237,31 €
✓ URA113013	BAEH URAONE SATI LEDS Livré avec pictogramme universel	8	LED	5	pose murale en saillie	IP42		1	P.	-	197,07 €
URA113218	BAES URAONE EVACUATION AUTODIAG LEDS Livré avec pictogramme universel	45	LED	1	pose murale en saillie	IP42		1	P.	-	204,72 €
URA113228	BAES URAONE AMBIANCE AUTODIAG LEDS Livré avec pictogramme universel	320	LED	1	pose murale en saillie	IP42		1	P.	-	484,70 €
URA113248	BAES + BAEH URAONE AUTODIAG Livré avec pictogramme universel		LED	1	pose murale en saillie	IP42		1	P.	-	277,23 €

URAJET

Étanchéité et résistance mécanique (IP55/IK08)



Référence	Désignation	flux lumineux de la source (lm)	Type de source lumineuse	autonomie (h)	mode de pose	indice de protection (IP)	Mult. vente	Unit. fact.	DEEE HT	P.U. HT
✓ 1 URA111317	BAES URAJET EVACUATION SATI	45	LED	1	pose murale en saillie	IP55	1	P.	-	181,85 €
✓ 2 URA111327	BAES URAJET AMBIANCE SATI	320	LED	1	pose murale en saillie	IP55	1	P.	-	460,92 €

Caractéristiques techniques, Conditionnement, Multiple de vente, Unité de facturation, visuels, Euroclasse, DEEE HT, PU HT en Euros et hors DEEE et Eco-mobilier; donnés à titre indicatif et susceptibles de modifications sans préavis, ils ne nous engagent qu'après confirmation expresse. Les prix unitaires indiqués sont ceux des réseaux COAXEL, REXEL et SCT, ils ne s'appliquent pas pour le réseau ESPACE ELEC.

Pour plus d'informations, consultez votre agence habituelle ou connectez-vous sur notre site internet rexel.fr - N.C-nous consulter.

✓ Produit stocké

ÉCLAIRAGE DE SÉCURITÉ

BLOCS AUTONOMES

TÉLÉCOMMANDES



Référence	Désignation	Mult. vente	Unit. fact.	DEEE HT	P.U. HT
✓ 1 URA140011	TELECOMMANDE BTM SATI	1	P.	-	210,87 €
✓ 2 URA140012	TELECOMMANDE BTM MULTIFONCTION	1	P.	-	546,94 €
3 URA140120	TELECOMMANDE BAES AUTODIAG	1	P.	-	554,20 €
4 URA140122	AFFICHEUR MULTIZONES AUTODIAG	1	P.	-	1108,54 €
5 URA140123	GESTIONNAIRE DE ZONE AUTODIAG	1	P.	-	355,10 €

PYROS - LAMPES PORTABLES



Référence	Désignation	Type de source lumineuse	autonomie (h)	indice de protection (IP)	longueur (mm)	largeur (mm)	hauteur (mm)	Mult. vente	Unit. fact.	DEEE HT	P.U. HT
✓ 1 SCHOVA41319E	Pyros - lampe portable avec fonction éclairage de sécurité - TOPLUX	lampe à incandescence	4	IP55	262	120	165	1	P.	-	440,90 €
✓ 2 SCHOVA42006	Pyros - lampe portable avec fonction éclairage de sécurité - OVALUX	lampe fluorescente	2	IP40	77	136	253	1	P.	0,20 €	281,61 €

PYROS - TÉLÉCOMMANDES



Référence	Désignation	Mult. vente	Unit. fact.	DEEE HT	P.U. HT
✓ 3 SCHOVA59801	Pyros - télécommande de BAES et BAEH - compatibilité 250 blocs	1	P.	-	325,77 €

EXIWAY SMART - BAES



Référence	Désignation	flux lumineux de la source (lm)	Type de source lumineuse	autonomie (h)	mode de pose	indice de protection (IP)	Indice de protection contre les chocs (IK)	Mult. vente	Unit. fact.	DEEE HT	P.U. HT
✓ 1 SCHOVA59100	Exiway Smart - Bloc de secours évacuat - report de défaut - SATI - led - IP42	45	LED	1	montage mural/ou plafond	IP42	IK07	1	P.	-	162,05 €
✓ 1 SCHOVA59101	Exiway Smart - Bloc de secours evac - report de défaut - SATI - led - IP65	45	LED	1	montage mural/ou plafond	IP65	IK07	1	P.	-	221,93 €
✓ 1 SCHOVA59200	Exiway Smart - Bloc de secours habitat. - report de défaut - SATI - IP 42	8	LED	5	montage mural/ou plafond	IP42	IK07	1	P.	-	174,49 €
1 SCHOVA59201	Exiway Smart - Bloc de secours habitat. - report de défaut - SATI - IP65	8	LED	5	montage mural/ou plafond	IP65	IK07	1	P.	-	235,81 €
✓ 1 SCHOVA59300	Exiway Smart - Bloc de secours ambiance - report de défaut - SATI - IP42	420	LED	1	montage mural/ou plafond	IP42	IK07	1	P.	-	325,04 €
✓ 1 SCHOVA59400	Exiway Smart - bloc de secours bi fonctions - report de défaut - SATI - IP42	45-8	LED	1 - 5	montage mural/ou plafond	IP42	IK07	1	P.	-	262,49 €

Caractéristiques techniques, Conditionnement, Multiple de vente, Unité de facturation, visuels, Euroclasse, DEEE HT, PU HT en Euros et hors DEEE et Eco-mobilier; donnés à titre indicatif et susceptibles de modifications sans préavis, ils ne nous engageant qu'après confirmation expresse. Les prix unitaires indiqués sont ceux des réseaux COAXEL, REXEL et SCT, ils ne s'appliquent pas pour le réseau ESPACE ELEC. ✓ Produit stocké
 Pour plus d'informations, consultez votre agence habituelle ou connectez-vous sur notre site internet rexel.fr - N.C-nous consulter.

EXIWAY SMART - ÉTIQUETTES



2

Référence	Désignation	Unit.	DEEE HT	P.U. HT
✓ 2 SCHOVA59820	Exiway Smart - 4 étiquettes repositionnables H100 - homme qui court + flèche G/D	1	P.	- 22,52 €

EXIWAY SMART - ACCESSOIRES



3

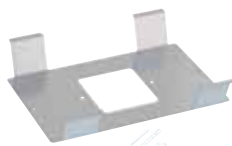

4



5

Référence	Désignation	Indice de protection contre les chocs (IK)	Unit.	DEEE HT	P.U. HT
✓ 3 SCHOVA59821	Exiway Smart - boîte encastrement		1	P.	- 23,35 €
✓ 4 SCHOVA59823	Exiway Smart - kit encastrement faux plafond		1	P.	- 37,95 €
✓ 5 SCHOVA59824	Exiway Smart - grille IK10	IK10	1	P.	- 69,56 €

EXIWAY SMART - TÉLÉCOMMANDES



6



7

Référence	Désignation	Unit.	DEEE HT	P.U. HT
✓ 6 SCH57962	Exiway Smart - Cle pour TBS-RA 300	1	P.	- 181,38 €
✓ 7 SCHOVA59800	Exiway Smart - telecommande 100 blocs - report de default	1	P.	- 200,92 €

ACCESSOIRES BAES

ACCESSOIRES BAES

Référence	Désignation	largeur (mm)	hauteur (mm)	longueur (mm)	Unit.	DEEE HT	P.U. HT
✓ KDAAKM80001	Kit de maintenance des BAES	250	40	140	1	P.	- 100,17 €
✓ KDAAAGPI0010	Grille de protection BAES parking L350 x H200 x P125mm	350	200	125	1	P.	- 93,65 €
✓ KDAAAGPB0004	Grille de protection BAES évacuation BAEH habitation L290 x H160 x P125	290	160	125	1	P.	- 35,27 €
✓ KDAAAGPD0006	Grille de protection BAES anti panique L415 x H210 x P110	415	210	110	1	P.	- 51,18 €
✓ KDASEVP2518	Panneau PVC R/V Signalisation évacuation sortie L600 x 300mm	300			1	P.	- 33,11 €

Caractéristiques techniques, Conditionnement, Multiple de vente, Unité de facturation, visuels, Euroclasse, DEEE HT, PU HT en Euros et hors DEEE et Eco-mobilier; donnés à titre indicatif et susceptibles de modifications sans préavis, ils ne nous engagent qu'après confirmation expresse. Les prix unitaires indiqués sont ceux des réseaux COAXEL, REXEL et SCT, ils ne s'appliquent pas pour le réseau ESPACE ELEC. Pour plus d'informations, consultez votre agence habituelle ou connectez-vous sur notre site internet rexel.fr - N.C-nous consulter.

✓ Produit stocké

ÉCLAIRAGE DE SÉCURITÉ

ACCESSOIRES BAES

ACCESSOIRES BAES



Référence	Désignation	largeur (mm)	hauteur (mm)	longueur (mm)	Mult. vente	Unit. fact.	DEEE HT	P.U. HT
✓ KDASEVH0001	Panneau PVC photoluminescent Sortie Droite L300 x 150mm	150			1	P.	-	8,64 €
✓ KDASEVH0002	Panneau PVC photoluminescent Sortie Gauche L300 x 150mm	150			1	P.	-	8,64 €
✓ KDASEVI2570	Étiquettes de vérification pour BAES NFC71-830 (lot de 100)	70	25		1	P.	-	12,17 €

ACCESSOIRES BAES



Référence	Désignation	tension nominale (V)	longueur (mm)	largeur (mm)	capacité (mAh)	Mult. vente	Unit. fact.	DEEE HT	P.U. HT
✓ NXGMFN0059	NX Batterie éclairage secours 10x AA VT 10S1P 12V 800mAh Cosse cellules NiCd Haute Température de la marque Arts Energy. Avantages : - Haute énergie - Excellente durée de vie à haute température. Compatible BAES type LEGRAND 12S744, 40743, 462200101 / URA 386001, 954204, 320019. Equivalent avec 138765,040743,781739,5016041 0063,805744D,805744,805658,1253 22,789470	12	74	31,5	800	1	P.	-	82,45 €
✓ NXGMGN7432	Arts Energy Batterie éclairage secours 3 VNT DH U COTE/COTE 3.6V 4Ah vendu par Boite(s) de 1 Modèle haute température pour bloc de secours. Equivalent avec 186003,326590, 784674,60763,957893,958487	3,6	97,2	32,4	4000	1	P.	-	84,93 €
NXGMFN0048	NX Batterie Nicd 10x D VNT 5S2P ST2 6V 8Ah Cosse Cellules SAFT. Equivalent avec 954081,615931,URA615931,URA954081,SVTD- 2,131794,958475,PC9750,138777,131774	6	168	170	8000	1	P.	-	328,86 €

ALARMES INCENDIE

SÉCURITÉ, COMMUNICATION



rexel.fr

100% connecté avec votre métier



Devis
en ligne



Paniers
favoris



Commande
rapide



Commande avant
18h = livraison
le lendemain



Click &
Collect



Suivi de
commandes visuel

PRODUIT CONNECTÉ

GOOGLE NEST PROTECT



Le détecteur de fumée et de monoxyde de carbone qui s'autoteste 400 fois par jour !

- Détecteur de fumée avec un capteur double spectre pour les feux lents et rapides !
- Alertes vocales et lumineuses en cas de danger. Notifications sur mobile
- Interconnexion sans-fil : chaque Google Nest Protect communique un danger avec les autres Protect, même si le réseau Wi-Fi n'est pas disponible
- Détecte la différence entre la vapeur d'eau et la fumée, réduisant les fausses alertes
- Veilleuse lumineuse, éclaire votre chemin la nuit
- Silence via l'appli, appuyer sur votre mobile pour désactiver l'alarme

Référence	Désignation	Mult. vente	Unit. fact.	DEEE HT	P.U. HT
✓ NSTS3000BWF	Google Nest Protect, Détecteur de fumée et de monoxyde de carbone à Piles LE PACK COMPREND : 1 détecteur, 1 support et 4 vis de montage (pour le produit à piles) Connexion WIFI / Bluetooth / Protocole Thread Alimentation 6 piles AA Lithium (existe aussi en alimentation sur secteur 230V)	1	P.	0,06 €	117,27 €
✓ NSTS3003LWFD	Google Nest Protect, Détecteur de fumée et de monoxyde de carbone Filiaire Connexion WIFI / Bluetooth / Protocole Thread	1	P.	0,06 €	117,27 €

Caractéristiques techniques, Conditionnement, Multiple de vente, Unité de facturation, visuels, Euroclasse, DEEE HT, PU HT en Euros et hors DEEE et Eco-mobilier; donnés à titre indicatif et susceptibles de modifications sans préavis, ils ne nous engagent qu'après confirmation expresse. Les prix unitaires indiqués sont ceux des réseaux COAXEL, REXEL et SCT, ils ne s'appliquent pas pour le réseau ESPACE ELEC. ✓ Produit stocké

Pour plus d'informations, consultez votre agence habituelle ou connectez-vous sur notre site internet rexel.fr - N.C.-nous consulter.



1

Référence	Désignation	Mult. vente	Unit. fact.	DEEE HT	P.U. HT
✓ 1 NTTNSA-PRO-FR	☹️ Détecteur de Fumée Intelligent	1	P.	0,11 €	99,99 €

DÉTECTEURS AUTONOMES POUR L'HABITAT

DÉTECTEURS DE FUMÉE



1

Référence	Désignation	diamètre (mm)	Mult. vente	Unit. fact.	DEEE HT	P.U. HT
1 NUG35202	Ei605TYC Détect. fumée domest 10 ans In	118	1	P.	-	85,12 €

DÉTECTEURS DE MONOXYDE DE CARBONE



1

Référence	Désignation	diamètre (mm)	Mult. vente	Unit. fact.	DEEE HT	P.U. HT
1 NUG35118	Ei208W - Détect. CO Pile Lithium sans écran - Capteur Electrochimique Haute Sensibilité - Alimentation par pile lithium scellée 6 ans - Bouton Test/Silence - Alarme Sonore et visuelle : Voyants lumineux 3 LEDs : Alimentation / Alarme / Dysfonctionnement Puissance de l'Alarme Sonore : 85 dB min à 3m - Socle de montage double protection Antivol - Mémorisation du niveau de CO détecté - Interconnexion sans fils optionnelle (NUG35218) - Indication de fin de vie - Certifié EN 50291 :2001	120	1	P.	-	90,08 €

DÉTECTEURS DE FUMÉE



Référence	Désignation	diamètre (mm)	Mult. vente	Unit. fact.	DEEE HT	P.U. HT
✓ HAGTG600AL	Détecteur avertisseur autonome de fumée (DAAF) pile lithium 10 ans	97	1	P.	-	58,14 €

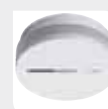

Caractéristiques techniques, Conditionnement, Multiple de vente, Unité de facturation, visuels, Euroclasse, DEEE HT, PU HT en Euros et hors DEEE et Eco-mobilier; donnés à titre indicatif et susceptibles de modifications sans préavis, ils ne nous engageant qu'après confirmation expresse. Les prix unitaires indiqués sont ceux des réseaux COAXEL, REXEL et SCT, ils ne s'appliquent pas pour le réseau ESPACE ELEC. Pour plus d'informations, consultez votre agence habituelle ou connectez-vous sur notre site internet rexel.fr - N.C-nous consulter.

✓ Produit stocké

ALARMES INCENDIE

DÉTECTEURS AUTONOMES POUR L'HABITAT

DÉTECTEURS DE FUMÉE



SÉCURITÉ, COMMUNICATION

Référence	Désignation	diamètre (mm)	Mult. vente	Unit. fact.	DEEE HT	P.U. HT
✓ 1 ICYE1650F-3XFR	DAAF Détecteur de Fumée Pile Lithium scellée 10 ans NF Certifié CE EN 14604, NF292 Large bouton test / silence en façade Système d'auto compensation à la poussière Protection anti-insectes de 0,8mm Socle « multi-fit » avec protection anti-vol fourni Autonomie: 10ans Garantie: 5 ans Fabrication: Irlande	120	1	P.	0,02 €	29,90 €
✓ 1 ICYE1650WF-3XFR	DAAF Dét de Fumée Pile Lithium scellée 10 ans NF intercon (Ei600MRF à rajouter) Certifié CE EN 14604, NF292 Large bouton test / silence en façade *Interconnexion avec d'autres DAAF ou accessoires (max.12) possible en utilisant un module RF RadioLINK (Ei600MRF) en option Système d'auto compensation à la poussière Socle « multi-fit » avec protection anti-vol fourni Autonomie: 10ans Garantie: 5ans Fabrication: Irlande	120	1	P.	0,02 €	35,90 €
✓ 1 ICYE1605-FR	DAAF NF Pile Alcaline 9V Certifié CE EN 14604, NF292 Large bouton test / silence en façade Socle « multi-fit » avec protection anti-vol fourni Autonomie minimale: 3 ans avec pile alcaline 9V fournie Durée de vie du détecteur: 10 ans Garantie: 5 ans Fabrication: Irlande	120	1	P.	0,02 €	21,60 €
✓ 1 ICYE1650IF-1XFR	DAAF NF - Pile Lithium scellée 10 ans Audiolink Certifié CE EN 14604, NF292 Large bouton test / silence en façade Système d'auto compensation à la poussière Protection anti-insectes de 0,8mm Socle « multi-fit » avec protection anti-vol fourni Fonction Diagnostic AudioLINK Autonomie: 10ans Garantie: 5 ans Fabrication: Irlande	120	1	P.	0,02 €	35,90 €
✓ 1 ICYE1650IWF-1XFR	DAAF NF-Pile Lithium scellée 10 ans-Interconnectable RF (module Ei600MRF requis) Audiolink Certifié CE EN 14604, NF292 Large bouton test / silence en façade *Interconnexion avec d'autres DAAF ou accessoires (max.12) possible en utilisant un module RF RadioLINK (Ei600MRF) en option Système d'auto compensation à la poussière Socle « multi-fit » avec protection anti-vol fourni Fonction Diagnostic AudioLINK Autonomie: 10ans Garantie: 5ans Fabrication: Irlande	120	1	P.	0,02 €	39,90 €
✓ 2 ICYE146-BM	Détecteur Fumée Secteur avec Pile de secours Alcaline 9V Certifié CE EN 14604 Double Alimentation, 230V + pile de secours 9V *Interconnexion filaire (avec socle Ei168RC) ou sans fil RadioLINK possible en option Socle de montage « easi-fit » avec protection anti-vol fourni Durée de vie du Détecteur: 10 ans Garantie: 5 ans Fabrication: Irlande	150	1	P.	0,06 €	44,40 €

DÉTECTEURS DE CHALEUR



Référence	Désignation	mode de pose	avec pile	détecteur de fumée	nombre max. interconnectable	diamètre (mm)	avec socle	Mult. vente	Unit. fact.	DEEE HT	P.U. HT
✓ ICYE1603TYC-FR	Dét/Chaleur-Pile Lithium scellée-Intercon filaire & RF(modul Ei600MRF requis) Certifié CE EN 14604 Idéal pour la cuisine et le garage, il détecte le niveau de température et se déclenche si la température dépasse 58°C +/-4°C. *Il est fortement recommandé de connecter un détecteur de chaleur (avec un module RadioLINK Ei600MRF) à un DAAF situé près des chambres pour alerter les habitants en cas d'incident. Socle de montage "multi-fit" avec protection anti-vol fourni Autonomie: 10 ans Garantie: 5 ans Fabrication: Irlande	plafond	Oui	Non	12	120	oui	1	P.	0,02 €	50,40 €

Caractéristiques techniques, Conditionnement, Multiple de vente, Unité de facturation, visuels, Euroclasse, DEEE HT, PU HT en Euros et hors DEEE et Eco-mobilier; donnés à titre indicatif et susceptibles de modifications sans préavis, ils ne nous engageant qu'après confirmation expresse. Les prix unitaires indiqués sont ceux des réseaux COAXEL, REXEL et SCT, ils ne s'appliquent pas pour le réseau ESPACE ELEC. Pour plus d'informations, consultez votre agence habituelle ou connectez-vous sur notre site internet rexel.fr - N.C-nous consulter.

✓ Produit stocké

DÉTECTEURS DE MONOXYDE DE CARBONE



Référence	Désignation	mode de pose	batterie de secours fournie	type de bouton de test/pause	diamètre (mm)	avec socle	autonome	Mult. vente	Unit. fact.	DEEE HT	P.U. HT
✓ 1 ICYEI208W-3XFR	<p>DAACO NF-Pile Lithium scellée-Interconnectable RF (module Ei200MRF requis) Certifié NF292 et CE NF EN 50291 : 2010 Capteur Electrochimique haute sensibilité 10 ans Fortement conseillé dans les logements équipés d'un appareil à combustion (gaz, fioul, charbon, bois) Alerte les occupants du logement si le niveau de monoxyde de carbone atteint les niveaux dangereux *Interconnectable en utilisant un module RF RadioLINK (Ei200MRF) en option Système de Diagnostic AudioLINK – Outil de téléchargement des données sur smartphone ou tablette Socle de montage avec protection anti-vol fourni Pile lithium scellée 10 ans Garantie: 5 ans Fabrication: Irlande</p>	mur/plafond	lithium	touche de contrôle	120	Oui	Oui	1	P.	0,02 €	41,90 €
✓ 2 ICYEI208DW-3XFR	<p>DAACO-Pile Lithium scellée + écran-Interconnectable RF (module Ei200MRF requis) Certifié NF292 et CE NF EN 50291 : 2010 Capteur Electrochimique haute sensibilité 10 ans Fortement conseillé dans les logements équipés d'un appareil à combustion (gaz, fioul, charbon, bois) Alerte les occupants du logement si le niveau de monoxyde de carbone atteint des niveaux dangereux Affichage sur écran du niveau de CO présent *Interconnectable en utilisant un module RF RadioLINK (Ei200MRF) en option System de Diagnostic AudioLINK – Outil de téléchargement des données sur smartphone ou tablette Socle de montage avec protection anti-vol fourni Pile lithium scellée 10 ans Garantie: 5 ans Fabrication: Irlande</p>	mur/plafond	lithium	touche de contrôle	120	Oui	Oui	1	P.	0,02 €	58,80 €

Exigez la Fiabilité



Détecteurs de fumée



MONOXYDE DE CARBONE



CHALEUR



SOLUTIONS POUR MALENTENDANTS ET PMR



CONNECTIVITÉ

www.eielectronics.fr

Caractéristiques techniques, Conditionnement, Multiple de vente, Unité de facturation, visuels, Euroclasse, DEEE HT, PU HT en Euros et hors DEEE et Eco-mobilier; donnés à titre indicatif et susceptibles de modifications sans préavis, ils ne nous engagent qu'après confirmation expresse. Les prix unitaires indiqués sont ceux des réseaux COAXEL, REXEL et SCT, ils ne s'appliquent pas pour le réseau ESPACE ELEC. Pour plus d'informations, consultez votre agence habituelle ou connectez-vous sur notre site internet rexel.fr - N.C-nous consulter.

✓ Produit stocké

SONORISATION

INTERPHONIE ESPACES SÉCURISÉS

BATTERIES

VIDÉO SURVEILLANCE

ANTENNES

TÉLÉPHONIE

ÉMISSION RÉCEPTION

ALARMES INCENDIE

DÉTECTEURS AUTONOMES POUR L'HABITAT

MODULES RADIOLINK POUR DÉTECTEURS AUTONOMES



Référence	Désignation	nombre max. interconnectable	diamètre (mm)	type d'accessoire	Mult. vente	Unit. fact.	DEEE HT	P.U. HT
✓ 1 ICYEI200MRF-1XFR	Module RadioLINK pour Ei208W et Ei208DW Interconnexion sans-fil jusqu'à 12 détecteurs (fumée, chaleur, ou CO) et/ou accessoires RadioLINK Alimentation pile lithium10 ans intégrée sur le module S'enfiche à l'arrière du détecteur Procédure de synchronisation simple et fiable Portée Radio: 50 mètres Fabrication: Irlande	12	58	module	1	P.	0,02 €	45,60 €
2 ICYEI600MRF-1XFR	Module RadioLINK pour Ei650WF, Ei650WF, Ei603TYC Interconnexion sans-fil jusqu'à 12 détecteurs (fumée, chaleur, ou CO) et/ou accessoires RadioLINK Alimentation pile lithium10 ans intégrée sur le module S'enfiche à l'arrière du détecteur Procédure de synchronisation simple et fiable Portée Radio: 50 mètres Fabrication: Irlande	12	60	module	1	P.	-	N.C



SOLUTIONS MALENTENDANTS ET PMR



Référence	Désignation	mode de pose	type de bouton de test/pause	type de message	tension d'alimentation (V)	diamètre (mm)	matériau	batterie incorporée	système radio	Mult. vente	Unit. fact.	DEEE HT	P.U. HT
✓ 1 ICYEI170RF-FR	Boitier mural stroboscopique + coussin vibrant alimenté secteur Pour alerter et réveiller les personnes malentendantes en cas de danger (fumée, chaleur ou monoxyde de carbone) Technologie RadioLINK pour communiquer avec les détecteurs équipés d'un module RadioLINK Unité de Flash Stroboscopique à installer au mur, coussin vibrant à poser sur le matelas / sous l'oreiller Alimentation secteur avec batterie rechargeable de secours Garantie: 5 ans Fabrication: Irlande	pose murale en saillie	touche de contrôle	optique	230	300	PVC dur	Oui	Oui	1	P.	0,21 €	204,00 €
✓ 2 ICYEI450	Interrupteur/Contrôle RadioLINK pour control à distance de DAAF/DAACO Facilite l'accès au Test et Mise en Silence des détecteurs pour les personnes à mobilité réduite Idéal aussi pour les habitations équipées de plusieurs détecteurs interconnectés Technologie RadioLINK pour communiquer avec les détecteurs équipés d'un module RadioLINK Se connecte sans fil avec un détecteur équipé d'un module RadioLINK Garantie: 5 ans Fabrication: Irlande	pose murale en saillie	touche de contrôle			85	PVC dur	Oui	Oui	1	P.	0,02 €	92,40 €



BOITIER RELAIS RADIOLINK



Référence	Désignation	diamètre (mm)	Mult. vente	Unit. fact.	DEEE HT	P.U. HT
✓ ICYEI428-BM	Boitier Relais RadioLINK alimenté secteur avec batterie de secours rechargeable Sortie Contact Sec NO/NC pour la commande d'appareils externes (alarme d'intrusion, volets roulants, chaudière, transmetteurs téléphoniques etc.) Technologie RadioLINK pour communiquer avec les détecteurs équipés d'un module RadioLINK Alimentation 230V + batterie de secours rechargeable Commutation par impulsion ou en continu Interconnexion avec DAAF / DAACO/ DAAT équipé d'un module RadioLINK Garantie: 5 ans Fabrication: Irlande	141	1	P.	0,02 €	88,80 €

Caractéristiques techniques, Conditionnement, Multiple de vente, Unité de facturation, visuels, Euroclasse, DEEE HT, PU HT en Euros et hors DEEE et Eco-mobilier; donnés à titre indicatif et susceptibles de modifications sans préavis, ils ne nous engageant qu'après confirmation expresse. Les prix unitaires indiqués sont ceux des réseaux COAXEL, REXEL et SCT, ils ne s'appliquent pas pour le réseau ESPACE ELEC. Pour plus d'informations, consultez votre agence habituelle ou connectez-vous sur notre site internet rexel.fr - N.C=nous consulter.



DÉCLENCHEUR MANUEL RADIOLINK



Référence	Désignation	Mult. vente	Unit. fact.	DEEE HT	P.U. HT
ICYE1407-BM	Déclencheur Manuel d'Alarme RadioLINK pour détecteurs EI-Pile Lithium 10ans	1	P.	0,02 €	64,80 €

DÉTECTEURS DE FUMÉE



Référence	Désignation	Mult. vente	Unit. fact.	DEEE HT	P.U. HT
✓ 1 DD06402116	DAAF DETECTEUR DE FUMEE AUTONOME 10 ANS	1	P.	-	64,56 €

ALARMES TYPE 4

AGYLUS



AGYLUS - ALARME RADIO

Alarme type 4 radio plug'n play sans paramétrage, pour ERP et locaux recevant des travailleurs (ERT) >150m2
 Fonction répéteur intégré, Technologie radio LoRa. Autonomie 1 an en veille + 1 h en alarme.
 Modèle étanche, existe en alimentation autonome par piles (Autonomie 2 ans en veille et 4h en alarme) ou secteur 230V.
 Application Smartphone utilisateur, Application Smartphone installateur.
 Remontée des alarmes par SMS, interface universelle filaire entrée/sortie, pilotage de transmetteurs RTC/GSM.
 Peut-être mixée avec l'alarme PPMS radio AGYLUS.

AGYLUS - ALARME RADIO



Référence	Désignation	indice de protection (IP)	tension de fonctionnement (V)	Mult. vente	Unit. fact.	DEEE HT	P.U. HT
✓ 1 KDAATR0230	Alarme Type 4 Radio AGYLUS secteur 230V	IP55	230	1	P.	0,08 €	642,02 €
✓ 1 KDAATR0314	Alarme Type 4 Radio AGYLUS à piles	IP55	3 piles 1,5 V alcalines fournies	1	P.	0,08 €	500,10 €
✓ KDAADIR0230	Diffuseur Sonore et visuel AGYLUS Radio SECTEUR 230V répéteur	IP55	230	1	P.	0,08 €	622,61 €
✓ KDAADIR0314	Diffuseur Sonore et visuel AGYLUS Radio PILE avec fonction répéteur	IP55	3 piles 1,5 V alcalines fournies	1	P.	0,08 €	479,93 €
✓ KDAAPES1430	Interface Agylus radio entrée/sortie relais filaire universelle Interface Agylus radio entrée/sortie relais filaire universelle Permet de commander en sortie un transmetteur, un état de signalisation etc... Permet de commander en entrée le système par un asservissement extérieur.	IP55	230	1	P.	0,08 €	626,74 €

AGYLUS - SUPERVISION



Référence	Désignation	tension de fonctionnement (V)	Mult. vente	Unit. fact.	DEEE HT	P.U. HT
KDAACP2300	Pack cloud Agylus, plan 3D, app, hébergement et mise en service comprise (par 20 produits) Composé de : 1 Gateway AGYLUS Wifi : - Alimentation 230 V / 50 Hz. - Wifi sécurisé 1 Application web multi-site hébergée sur serveur dédié intégrant : - Tableau de bord principal. - Visualisation de l'état de tous les produits du réseau AGYLUS. - Journal des événements avec historique filtrable. - Supervision sur plan du site distant. - Localisation sur Map des sites AGYLUS. - Déclenchement et transmission d'alarmes sur sites distants. Mise en service comprise	230	1	P.	-	4 970,40 €

Caractéristiques techniques, Conditionnement, Multiple de vente, Unité de facturation, visuels, Euroclasse, DEEE HT, PU HT en Euros et hors DEEE et Eco-mobilier; donnés à titre indicatif et susceptibles de modifications sans préavis, ils ne nous engagent qu'après confirmation expresse. Les prix unitaires indiqués sont ceux des réseaux COAXEL, REXEL et SCT, ils ne s'appliquent pas pour le réseau ESPACE ELEC. Pour plus d'informations, consultez votre agence habituelle ou connectez-vous sur notre site internet rexel.fr - N.C-nous consulter.

✓ Produit stocké

SONORISATION

INTERPHONIE
ESPACES SÉCURISÉS

BATTERIES

VIDÉO SURVEILLANCE

ANTENNES

TÉLÉPHONIE

ÉMISSION RÉCEPTION

ALARMES INCENDIE

ALARMES TYPE 4

TYPE 4 RGP

Alarme type 4 radio plug'n play sans paramétrage, pour ERP et locaux recevant des travailleurs (ERT) >150m2
Fonction répéteur intégré, portée maximum 100m en champs plein. Autonomie 1 an en veille + 1 h en alarme.



Référence	Désignation	Mult. vente	Unit. fact.	DEEE HT	P.U. HT
✓ 1 KDAAATR4001	Alarme Type 4 Radio grande portée L'alarme RGP sonne et déclenche tous les équipements.	1	P.	0,08 €	436,76 €
✓ 2 KDAAATR4010	Relais radio (permet d'asservir une fonction technique) Relayage de l'information feu par contact sec.	1	P.	0,08 €	457,34 €
✓ 3 KDAAFR60001	Flash radio grande portée Signal d'alarme visuel pour déficients auditifs. Répond à la réglementation concernant la loi handicap imposant l'installation de diffuseurs lumineux dans certains locaux.	1	P.	0,08 €	457,34 €

ALARMES TYPE 4 - PILE



Alarme type 4 autonome parfaitement adaptée pour les petits ERT, les magasins de vente, salles d'exposition, bureaux, restaurants ...
Utilisation simple : L'alarme retentit dès que le déclencheur manuel est percuté. Un flash rouge se déclenche, permettant d'alerter les sourds et malentendants.
Ne nécessite aucun paramétrage à l'installation. Contrôle d'état de piles faibles. Capot de protection du déclencheur manuel.

Référence	Désignation	indice de protection (IP)	Mult. vente	Unit. fact.	DEEE HT	P.U. HT
✓ 1 KDAAATP4001	Alarme Type 4 autonome à pile Flash et son NFS32001 Alarme Type 4 autonome à pile Flash et son NFS32001	IP30	1	P.	0,08 €	153,97 €

ALARMES TYPE 4 - SECTEUR



L'alarme type 4 secteur offre un gain de temps en cas de déclenchement de l'alarme : le découpage en 3 zones permet le ciblage restreint de la zone déclenchée.
Gestion de 3 zones d'alarme distinctes. Existe avec ou sans déclencheur manuel. Flash intégré.
32 DM par boucle maxi. Sortie sirène 16V / 300mA maxi. Relais pour asservissement. Relais défaut général

Référence	Désignation	indice de protection (IP)	tension nominale (Un) (V)	Mult. vente	Unit. fact.	DEEE HT	P.U. HT
✓ KDAAATS4031	Alarme Type 4 secteur 3 boucles - secours batteries NiMh fournie Alarme Type 4 secteur 3 boucles - secours batteries NiMh fournie	IP30	230	1	P.	0,08 €	251,54 €
✓ KDAAATS4032	Alarme Type 4 secteur 3 boucles DM et sirène intégrée - Secours batteries Alarme Type 4 secteur 3 boucles DM et sirène intégrée - Secours batteries	IP30	230	1	P.	0,08 €	267,24 €
✓ KDAADM0001	Déclencheur manuel rouge incendie filaire Déclencheur manuel rouge incendie filaire	IP24		1	P.	0,08 €	27,74 €
✓ KDAADIS0004	Sirène évacuation incendie filaire NFS32001 Sirène évacuation incendie filaire NFS32001	IP65	18-60	1	P.	-	78,40 €
✓ KDAADM0330	Sirène d'évacuation incendie filaire à message enregistré français / anglais son NFS32001 Sirène d'évacuation incendie filaire à message enregistré son NFS32001	IP31	10-60	1	P.	-	364,30 €
✓ KDAADIV0003	Diffuseur visuel Solista LX W filaire Diffuseur visuel Solista LX W filaire	IP65	9-60	1	P.	-	107,80 €

Caractéristiques techniques, Conditionnement, Multiple de vente, Unité de facturation, visuels, Euroclasse, DEEE HT, PU HT en Euros et hors DEEE et Eco-mobilier; donnés à titre indicatif et susceptibles de modifications sans préavis, ils ne nous engagent qu'après confirmation expresse. Les prix unitaires indiqués sont ceux des réseaux COAXEL, REXEL et SCT, ils ne s'appliquent pas pour le réseau ESPACE ELEC. Pour plus d'informations, consultez votre agence habituelle ou connectez-vous sur notre site internet rexel.fr - N.C-nous consulter.



SÉCURITÉ, COMMUNICATION

ALARMES TYPE 4 - SECTEUR

Référence	Désignation	indice de protection (IP)	tension nominale (Un) (V)	Mult. vente	Unit. fact.	DEEE HT	P.U. HT	
KDAADV0004	Sirène d'évacuation incendie filaire son 90dB et flash Sirène d'évacuation incendie filaire son 90dB et flash	IP65	18-60		1	P.	-	163,50 €
✓ KDATDSV0001	Sirène d'évacuation incendie filaire industrielle son 32 tons 110dB et flash Sirène d'évacuation incendie filaire industrielle son 32 tons 110dB et flash	IP65	9-60		1	P.	-	213,42 €
✓ KDAALS2425	Alimentation externe (Obligatoire avec ADSM0330 ou + 10 sirènes autres) Alimentation externe (Obligatoire avec ADSM0330 ou + 10 sirènes autres)		230/50 Hz		1	P.	-	609,79 €

PLANETE



Référence	Désignation	indice de protection (IP)	Mult. vente	Unit. fact.	DEEE HT	P.U. HT
✓ 1 NUG30998	KIT Valisette Type 4 Planète - équipé 1 Boucle - 2 DM - 1 DS Ensemble permettant de réaliser un équipement d'alarme de type 4 nécessitant 2 sources de diffusion sonore (1 diffuseur sonore intégré + 1 diffuseur sonore externe) et 2 déclencheurs manuels.		1	P.	-	598,42 €
✓ 2 NUG31217	TYPE 4 PLANETE 1 boucle avec DM		1	P.	-	462,63 €
✓ 3 NUG31218	TYPE 4 PLANETE 1 boucle		1	P.	-	434,51 €
✓ 4 NUG31219	TYPE 4 PLANETE 1 boucle - Flash		1	P.	-	565,95 €

ALARMES TYPE 4



Référence	Désignation	indice de protection (IP)	Mult. vente	Unit. fact.	DEEE HT	P.U. HT
✓ 1 NUG31210	Coffret Alarme Type 4 a Piles Coffret d'alarme à piles 9V avec déclencheur à membrane déformable et Diffuseur Sonore intégré (NF S 32-001). Durée de l'alarme: 5 min minimum.	IP20	1	P.	-	215,24 €
✓ 2 NUG30450	SIRENE DSB3000 CLASSE B 90dB Diffuseur Sonore classe B - DSB 3000 - 93 Db	IP21	1	P.	-	79,23 €

ALARMES TYPE 4 RADIO



Référence	Désignation	indice de protection (IP)	Mult. vente	Unit. fact.	DEEE HT	P.U. HT
✓ 1 NUG30997	KIT Type 4 radio Ensemble permettant de réaliser un équipement d'alarme de type 4 Radio nécessitant 2 source de diffusion sonore (1 diffuseur sonore intégré + 1 diffuseur sonore radio) 1 source de diffusion lumineuse et 2 déclencheurs manuels.		1	P.	-	1184,79 €
✓ 2 NUG31211	Centrale d'alarme de Type 4 Radio Adressable		1	P.	-	688,53 €
✓ 3 NUG30317	Déclencheur Manuel Radio. Associable aux 20 périphériques radio (DM, DS, DL)		1	P.	-	165,34 €
✓ 4 NUG30449	Diffuseur Sonore Radio 85dB à 1m. Compatible avec la gamme Type 4 Radio		1	P.	-	246,83 €
✓ 5 NUG30499	Diffuseur Lumineux Radio. Configurable rouge ou blanc. Compatible Type 4 Radio		1	P.	-	331,21 €

Caractéristiques techniques, Conditionnement, Multiple de vente, Unité de facturation, visuels, Euroclasse, DEEE HT, PU HT en Euros et hors DEEE et Eco-mobilier; donnés à titre indicatif et susceptibles de modifications sans préavis, ils ne nous engagent qu'après confirmation expresse. Les prix unitaires indiqués sont ceux des réseaux COAXEL, REXEL et SCT, ils ne s'appliquent pas pour le réseau ESPACE ELEC. Pour plus d'informations, consultez votre agence habituelle ou connectez-vous sur notre site internet rexel.fr - N.C-nous consulter.

✓ Produit stocké

ALARMES INCENDIE

ALARMES TYPE 4

SOLISTA LX



Référence	Désignation	indice de protection (IP)	Mult. vente	Unit. fact.	DEEE HT	P.U. HT
✓ 1 NUG30316	DM. MDS 3000 saillie	IP54	1	P.	-	40,88 €
✓ 2 NUG30493	DifLum LED rouge Solista Lx C Plaf. IP33 Conçu pour une installation à une hauteur maximale de 3m, le dispositif visuel Solista LX Plafond est disponible avec une embase basse (IP33) ou haute (IP65).	IP33	1	P.	-	116,10 €
✓ 3 NUG30492	DifLum LED rouge Solista Lx W Mural IP33 Référence de couverture EN 54-23 : W-2.4-7.5 Consommation minimale : 10 Ma.	IP33	1	P.	-	114,61 €
4 NUG34143	Alimentation Electrique - PSB - 60W-24V-2.1Ah		1	P.	-	787,31 €

ALARMES TYPE 4

















Les plus de la gamme : le tableau d'alarme sonore Type 4 est équipé d'une fonction test pour faciliter l'installation et la maintenance. Diffuseur sonore interne de forte puissance (90db à 2m). Solution accessibilité : version avec flash. La gamme Type 4 est composée de 2 kits prêts à poser pour les petites installations.

Référence	Désignation	indice de protection (IP)	tension de fonctionnement (V)	Mult. vente	Unit. fact.	DEEE HT	P.U. HT
✓ URA346002	TABLEAU D'ALARME TYPE 4 A PILE Centrale d'alarme à pile 1xLR61/9V non fournie. Appareil entièrement autonome et ne nécessite aucun raccordement. 1 seul point de déclenchement et de diffusion sonore. Durée de l'alarme générale 5 mn	IP20	9	1	P.	-	307,39 €
✓ URA346005	KIT ALARME INCENDIE TYPE 4 Kit de base composé d'un tableau d'alarme T4, 2 déclencheurs manuels d'alarme (DMA) et 1 dispositif sonore d'alarme feu (DSAF)	IP20	230	1	P.	-	669,16 €
✓ URA346003	TABLEAU D'ALARME TYPE 4 - 1 Boucle Centrale d'alarme T4 1B, alimentation 230V, diffuseur sonore interne 90 dB à 2 m. Classe B. IK07	IP20	230	1	P.	-	502,43 €
✓ URA346004	TABLEAU D'ALARME TYPE 4 - 2 Boucle Centrale d'alarme T4 2B, alimentation 230V, diffuseur sonore interne 90 dB à 2 m. Classe B. IK07	IP20	230	1	P.	-	714,03 €
✓ URA357277	DM ROUGE A MEMBRANE REARMABLE Bris de glace saillie à membrane déformable. Déclenchement manuel rouge à membrane réarmable. Livrés avec clé de réarmement. Pose saillie ou sur boîte d'encastrement. IK 07 IDENTIFICATION AISEE DE LA ZONE DE DETECTION GAIN DE TEMPS POUR LA MAINTENANCE GRACE A LA FONCTION VIGIE	IP40		1	P.	-	52,76 €
✓ URA957220	DIFFUSEUR SONORE CLASSE B Diffuseur sonore standard blanc IP42 classe B	IP42		1	P.	-	118,05 €
✓ URA957240	DIFFUSEUR SONORE AVEC FLASH Diffuseur sonore et lumineux non autonome 90 dB à 2m. Classe B. Pose saillie	IP42		1	P.	-	178,02 €
✓ URA367300	DL ROUGE 2 CD ENCASTRE Diffuseur sonore lumineux non autonome. Intensité lumineuse 2 Cd. Flash rouge. IK 04. Pose encastrée sur 1 boîte 1 pose	IP21		1	P.	-	178,02 €
✓ URA346008	KIT D'ALARME T4 SECTEUR 1 Boucle + FLASH			1	P.	-	992,90 €

Caractéristiques techniques, Conditionnement, Multiple de vente, Unité de facturation, visuels, Euroclasse, DEEE HT, PU HT en Euros et hors DEEE et Eco-mobilier; donnés à titre indicatif et susceptibles de modifications sans préavis, ils ne nous engagent qu'après confirmation expresse. Les prix unitaires indiqués sont ceux des réseaux COAXEL, REXEL et SCT, ils ne s'appliquent pas pour le réseau ESPACE ELEC. Pour plus d'informations, consultez votre agence habituelle ou connectez-vous sur notre site internet rexel.fr - N.C=nous consulter.



ALARMES TYPE 4

Référence	Désignation	indice de protection (IP)	tension de fonctionnement (V)	Unit. vente	Unit. fact.	DEEE HT	P.U. HT	
✓ LE6140551	TABLEAU D'ALARME T4 PILE	IP20	9		1	P.	-	257,60 €
LE6043294	PILE LITHIUM 9V FUMEE				1	P.	-	72,37 €
✓ LE6140563	PAP EQUIPEMENT D ALARME T4 1 BOUCLE		230		1	P.	-	589,35 €
✓ LE6140561	TABLEAU D ALARME TYPE 4 SECTEUR 1 BOUCLE	IP20	230		1	P.	-	409,38 €
✓ LE6140562	TABLEAU D ALARME TYPE 4 SECTEUR 2 BOUCLES	IP20	230		1	P.	-	593,27 €
✓ LE6138012	DECLENCHEUR MANUEL CONVENTIONNEL POUR SSI	IP30			1	P.	-	48,28 €
✓ LE6138023	DISPOSITIF DE COMMANDE MANUELLE D ISSUE DE SECOURS 1 CONTACT	IP30			1	P.	-	67,44 €
✓ LE6138025	DISPOSITIF DE COMMANDE D EXTINCTION	IP30			1	P.	-	80,35 €
LE6138093	KIT INDICATEUR MECANIQUE D ETAT POUR DM				1	P.	-	38,63 €
✓ LE6138095	KIT ETANCHEITE POUR DECLENCHEUR MANUEL				1	P.	-	58,07 €
✓ LE6040580	DS 90 DB FIXATION SAILLIE	IP42			1	P.	-	98,52 €
✓ LE6040581	DS 90 DB +FLASH FIXATION SAILLIE	IP42			1	P.	-	144,52 €
✓ LE6040584	DS 90 DB IP65 FIXATION SAILLIE	IP65			1	P.	-	126,96 €
LE6040585	DS 90 DB IP65 +FLASH FIXATION SAILLIE	IP65			1	P.	-	177,15 €
✓ LE6040598	DISPOSITIF VISUEL D ALARME FEU ROUGE IP65 2/10 CD	IP65			1	P.	-	197,32 €

Caractéristiques techniques, Conditionnement, Multiple de vente, Unité de facturation, visuels, Euroclasse, DEEE HT, PU HT en Euros et hors DEEE et Eco-mobilier; donnés à titre indicatif et susceptibles de modifications sans préavis, ils ne nous engagent qu'après confirmation expresse. Les prix unitaires indiqués sont ceux des réseaux COAXEL, REXEL et SCT, ils ne s'appliquent pas pour le réseau ESPACE ELEC.

Pour plus d'informations, consultez votre agence habituelle ou connectez-vous sur notre site internet rexel.fr - N.C-nous consulter.

✓ Produit stocké

SONORISATION

INTERPHONIE
ESPACES SÉCURISÉS

BATTERIES

VIDÉO SURVEILLANCE

ANTENNES

TÉLÉPHONIE

ÉMISSION RÉCEPTION

ALARMES INCENDIE

ALARMES TYPE 3

PLANETE



Référence	Désignation	indice de protection (IP)	Mult. vente	Unit. fact.	DEEE HT	P.U. HT
✓ 1 NUG31190	BAAS Ma PLANETE Blocs Autonomes d'Alarmes Sonore Ma Planète. Installation simplifiée: - Communication bus; - Possibilité de raccorder indifféremment les Déclencheurs Manuels sur tous BAAS Ma de l'installation. Sécurité accrue: - Surveillance de toutes les liaisons; - Contrôle permanent du courant de charge batterie - sans flash.	IP20	1	P.	-	512,08 €
✓ 2 NUG31191	BAAS Ma PLANETE - Flash	IP20	1	P.	-	619,76 €
✓ 2 NUG31194	Bloc Autonome d'Alarme Lumineuse avec flash de couleur blanc ou rouge au choix Bloc Autonome d'Alarme Lumineuse avec flash de couleur blanc ou rouge au choix	IP20	1	P.	-	532,36 €



BAAS ETANCHE



Référence	Désignation	indice de protection (IP)	Mult. vente	Unit. fact.	DEEE HT	P.U. HT
1 NUG31205	BAAS Ma étanche	IP65	1	P.	-	681,71 €
1 NUG31207	BAASL Ma étanche	IP65	1	P.	-	771,75 €

ALARMES TYPE 2B

PLANETE



Référence	Désignation	tension de fonctionnement (V)	indice de protection (IP)	Mult. vente	Unit. fact.	DEEE HT	P.U. HT
✓ 1 NUG31182	BAAS Sa PLANETE			1	P.	-	294,88 €
✓ 1 NUG31183	BAASL Sa PLANETE avec Flash			1	P.	-	418,11 €
✓ 2 NUG31176	Type 2B. BAAS PR Planète 2B			1	P.	-	919,51 €

ALARMES TYPE 2B



Référence	Désignation	tension de fonctionnement (V)	indice de protection (IP)	Mult. vente	Unit. fact.	DEEE HT	P.U. HT
✓ 1 NUG31186	Bloc Autonome d'Alarme Lumineux. PLANETE	230	IP20	1	P.	-	380,02 €

Caractéristiques techniques, Conditionnement, Multiple de vente, Unité de facturation, visuels, Euroclasse, DEEE HT, PU HT en Euros et hors DEEE et Eco-mobilier; donnés à titre indicatif et susceptibles de modifications sans préavis, ils ne nous engageant qu'après confirmation expresse. Les prix unitaires indiqués sont ceux des réseaux COAXEL, REXEL et SCT, ils ne s'appliquent pas pour le réseau ESPACE ELEC. ✓ Produit stocké

Pour plus d'informations, consultez votre agence habituelle ou connectez-vous sur notre site internet rexel.fr - N.C.-nous consulter.



Référence	Désignation	indice de protection (IP)	Mult. vente	Unit. fact.	DEEE HT	P.U. HT
1 NUG31200	BAAS Sa étanche IP65	IP65	1	P.	-	592,06 €

DETECTION TEMPORAIRE CHANTIER

TOTEMS SENTINELLE



Sécurisez vos chantiers sans effort
 Solution plug and play.
 Totems totalement équipés.
 Ni fixation, ni paramétrage
 Protection de chantiers - événementiel.
 Portée radio 100 m.
 Autonomie : 1 an en veille + 1 heure en alarme.
 Son : NFS 32001.
 Flash intégré.
 Crochet pour extincteur



Référence	Désignation	Mult. vente	Unit. fact.	DEEE HT	P.U. HT
1 KDATPSA2053	Unité d'alarme incendie radio temporaire à déclenchement automatique Totem sentinelle de détection : Unité d'alarme incendie radio temporaire à déclenchement automatique. - Support : L.440 x H.1180 x P.300 mm. - Hauteur d'installation max du détecteur : 2,30 m	1	P.	-	1 205,54 €
2 KDATPSR1084	Unité radio de réarmement pour Sentinelle de détection Totem Sentinelle de réarmement : Unité radio de réarmement pour sentinelle de détection. Support : L.440 x H.1180 x P.300 mm	1	P.	-	595,14 €
3 KDATPSM3025	Unité d'alarme incendie radio temporaire à déclenchement manuel Totem Sentinelle de déclenchement : unité d'alarme incendie radio temporaire à déclenchement manuel. Support : L.440 x H.1180 x P.300 mm	1	P.	-	579,88 €

DÉTECTEURS AUTONOMES DÉCLENCHEURS

DÉTECTEURS AUTONOMES DÉCLENCHEURS



Référence	Désignation	indice de protection (IP)	Mult. vente	Unit. fact.	DEEE HT	P.U. HT
✓ 1 NUG31141	DAD BC6 secouru Détecteur Autonome Déclencheur BC6-Secouru - Sortie utilisation 6 W / 26 Vcc - Réarmement à distance - Chargeur régulé et contrôlé - Secouru	IP40	1	P.	-	772,52 €

Caractéristiques techniques, Conditionnement, Multiple de vente, Unité de facturation, visuels, Euroclasse, DEEE HT, PU HT en Euros et hors DEEE et Eco-mobilier; donnés à titre indicatif et susceptibles de modifications sans préavis, ils ne nous engagent qu'après confirmation expresse. Les prix unitaires indiqués sont ceux des réseaux COAXEL, REXEL et SCT, ils ne s'appliquent pas pour le réseau ESPACE ELEC. Pour plus d'informations, consultez votre agence habituelle ou connectez-vous sur notre site internet rexel.fr - N.C-nous consulter.

✓ Produit stocké

ALARMES INCENDIE

ACCESSOIRES DM ET DA

TEST DES DÉTECTEURS AUTOMATIQUES



Référence	Désignation	Mult. vente	Unit. fact.	DEEE HT	P.U. HT
✓ 1 KDAAKT0808	Kit de test des détecteurs incendie jusqu' 4m (fonctionne avec AAEP0010)	1	P.	-	743,72 €
✓ 2 KDAAEP0010	Aérosol d'essai pour kit de test et perches Nouvelle directive F-GAZ	1	P.	-	69,10 €

PROTECTIONS DM-DA



Référence	Désignation	Mult. vente	Unit. fact.	DEEE HT	P.U. HT
✓ 1 KDAACPD1103	Coque de protection DM saillie étanche incendie rouge	1	P.	-	87,11 €
✓ 2 KDAACPD1016	Coque de protection DM saillie avec sirène évacuation vert (pile fournie)	1	P.	0,08 €	152,45 €
KDAACPD1013	Coque de protection DM saillie étanche incendie rouge avec sirène	1	P.	-	N.C
✓ 3 KDAAAGV0001	Grille de protection DA DIAM 160 x P85 mm	1	P.	-	28,95 €
✓ 4 KDAAAGPD1000	Grille de protection DM L110 x H165 x P90 mm	1	P.	-	28,51 €
✓ 5 KDAAKCR0409	Kit de 9 clés de réarmement pour tous les DM du marché	1	P.	-	51,86 €

ALARMES ISSUES SECOURS

ALARMES ISSUES SECOURS



Référence	Désignation	Mult. vente	Unit. fact.	DEEE HT	P.U. HT
✓ 1 KDAAASS0001	Alarme autonome pour sortie de secours	1	P.	0,08 €	241,74 €
✓ 2 KDASEVH0004	Panneau PVC photoluminescent Sortie de Secours L300 x 150mm	1	P.	-	8,64 €

ALARMES CHAMBRE FROIDE

ALARMES CHAMBRE FROIDE



Référence	Désignation	Mult. vente	Unit. fact.	DEEE HT	P.U. HT
✓ 1 KDATKPE0001	Kit personne enfermée chambre froide	1	P.	-	520,50 €

Caractéristiques techniques, Conditionnement, Multiple de vente, Unité de facturation, visuels, Euroclasse, DEEE HT, PU HT en Euros et hors DEEE et Eco-mobilier; donnés à titre indicatif et susceptibles de modifications sans préavis, ils ne nous engagent qu'après confirmation expresse. Les prix unitaires indiqués sont ceux des réseaux COAXEL, REXEL et SCT, ils ne s'appliquent pas pour le réseau ESPACE ELEC. ✓ Produit stocké

Pour plus d'informations, consultez votre agence habituelle ou connectez-vous sur notre site internet rexel.fr - N.C.=nous consulter.

EXTINCTION DE FEUX POUBELLES

EXTINCTION DE FEUX POUBELLES



Référence	Désignation	Multi. vente	Unit. fact.	DEEE HT	P.U. HT
KDATKDE0102	Kit détection/extinction pour locaux poubelles Contenu du kit : 1 centrale d'extinction, Réf. TCEX0001. 1 alimentation sécurisée, Réf. AALS2417. 1 électrovanne. 1 détecteur de chaleur, Réf. ADCT0002. 1 grille anti-vandale, Réf. AGAV0001. 1 rampe d'extinction inox évolutive longueur 2 m équipée de 2 buses et de raccords 3/8" permettant l'extension du système (buses ou rampes supplémentaires). Diamètre de couverture au sol d'une buse : 2,5 m pour une hauteur sous plafond de 2,5 m	1	P.	0,08 €	1 919,01 €
KDATEES0001	Rampe supplémentaire longueur 1m	1	P.	N.C	N.C
KDATEES0002	Rampe supplémentaire longueur 2m	1	P.	-	752,25 €

SYSTÈME D'EXTINCTION POUR ARMOIRES ET BAIES

AMULETTES FEU



Amulettes feu, la solution miniature d'extinction autonome.

Efficace et propre.

Solution d'extinction adaptée aux petits volumes, particulièrement recommandée pour les armoires électriques et baies informatiques.

Agent extincteur non conducteur.

Zéro dégradation, zéro résidu

Référence	Désignation	Multi. vente	Unit. fact.	DEEE HT	P.U. HT
KDATAMF6801	Système d'extinction automatique pour armoire 0,19M3 seuil 68°	1	P.	-	N.C
KDATAMF6802	Système d'extinction automatique pour armoire 0,32M3 seuil 68°	1	P.	-	N.C
KDATAMF6803	Système d'extinction automatique pour armoire 0,64M3 seuil 68°	1	P.	-	N.C
KDATAMF6804	Système d'extinction automatique pour armoire 0,96M3 seuil 68°	1	P.	-	N.C
KDATAMF6805	Système d'extinction automatique pour armoire 1,61M3 seuil 68°	1	P.	-	N.C
KDATAMF9301	Système d'extinction automatique pour armoire 0,19M3 seuil 93°	1	P.	-	N.C
KDATAMF9302	Système d'extinction automatique pour armoire 0,32M3 seuil 93°	1	P.	-	N.C
KDATAMF9303	Système d'extinction automatique pour armoire 0,64M3 seuil 93°	1	P.	-	N.C
KDATAMF9304	Système d'extinction automatique pour armoire 0,96M3 seuil 93°	1	P.	-	N.C
KDATAMF9305	Système d'extinction automatique pour armoire 1,61M3 seuil 93°	1	P.	-	N.C

REGISTRES OBLIGATOIRES ET AFFICHAGE

REGISTRES OBLIGATOIRES ET AFFICHAGE



Référence	Désignation	Multi. vente	Unit. fact.	DEEE HT	P.U. HT
✓ 1 KDAIKAR1080	Kit Armoire de sécurité + Registre pour entrepôts	1	P.	-	40,29 €
✓ KDAIKRA1148	Kit Armoire registre public d'accessibilité pour tertiaire design DandyBox	1	P.	-	57,99 €
✓ KDAILC0001	Livret de chaufferie 48 pages	1	P.	-	26,31 €
✓ KDAIRAC0048	Registre public d'accessibilité 48 pages	1	P.	-	12,08 €
✓ KDAIRSI0080	Registre de sécurité Incendie 80 pages	1	P.	-	8,01 €
✓ 2 KDASCVA0003	Cadre vitrine Format A3 (L420 x 297mm)	1	P.	-	25,44 €

Caractéristiques techniques, Conditionnement, Multiple de vente, Unité de facturation, visuels, Euroclasse, DEEE HT, PU HT en Euros et hors DEEE et Eco-mobilier; donnés à titre indicatif et susceptibles de modifications sans préavis, ils ne nous engagent qu'après confirmation expresse. Les prix unitaires indiqués sont ceux des réseaux COAXEL, REXEL et SCT, ils ne s'appliquent pas pour le réseau ESPACE ELEC. Pour plus d'informations, consultez votre agence habituelle ou connectez-vous sur notre site internet rexel.fr - N.C-nous consulter.



SONORISATION

INTERPHONIE
ESPACES SÉCURISÉS

BATTERIES

VIDÉO SURVEILLANCE

ANTENNES

TÉLÉPHONIE

ÉMISSION RÉCEPTION

ALARMES TECHNIQUES



ESABORA Tarif

INTÉGREZ VOS REMISES & PRIX NETS

- Moteur de recherche
- Export de données
- Prix personnalisés
- Actualisation en ligne

Ta

Notre solution en vidéo sur www.esabora-digital-services.com



ALARMES TECHNIQUES

SAT



Référence	Désignation	indice de protection (IP)	Mult. vente	Unit. fact.	DEEE HT	P.U. HT
1 NUG32162	Centrale d'alarme technique 2 zones avec gestion temporisée entrées et sorties	IP30	1	P.	-	404,45 €
1 NUG32163	Centrale d'alarme technique 4 zones avec gestion temporisée entrées et sorties	IP30	1	P.	-	582,55 €
1 NUG32164	Centrale d'alarme technique 8 zones avec gestion temporisée entrées et sorties	IP30	1	P.	-	976,93 €

DETECTION GAZ

DETECTION GAZ



Référence	Désignation		Mult. vente	Unit. fact.	DEEE HT	P.U. HT
KDATKH0401	Kit détection Hydrogène (1centrale, 1 détecteur, 1 sirène flash)		1	P.	-	2 316,75 €
KDATKM0401	Kit détection méthane (1centrale, 1 détecteur, 1 sirène flash)		1	P.	-	2 137,57 €
KDATKC0401	Kit détection CO (1centrale, 1 détecteur, 1 sirène flash)		1	P.	-	1 887,02 €
KDATKO0401	Kit détection oxygène (1centrale, 1 détecteur, 1 sirène flash)		1	P.	-	2 295,92 €
KDATDFU2501	Détecteur de flamme ATEX UV/IR2 intérieur		1	P.	-	3 385,20 €
KDATDFI2533	Détecteur de flamme ATEX IR3 INT/EXT		1	P.	-	2 904,62 €
KDATERM2307	Electrovanne coupure Gaz 230V		1	P.	-	361,51 €
KDATCAL2355	Caisson lumineux int/ext 230V 3 fonctions (Extinction/Evacuation/Interdit)		1	P.	-	341,92 €



Caractéristiques techniques, Conditionnement, Multiple de vente, Unité de facturation, visuels, Euroclasse, DEEE HT, PU HT en Euros et hors DEEE et Eco-mobilier; donnés à titre indicatif et susceptibles de modifications sans préavis, ils ne nous engagent qu'après confirmation expresse. Les prix unitaires indiqués sont ceux des réseaux COAXEL, REXEL et SCT, ils ne s'appliquent pas pour le réseau ESPACE ELEC.

Pour plus d'informations, consultez votre agence habituelle ou connectez-vous sur notre site internet rexel.fr - N.C-nous consulter.



DETECTION GAZ









Référence	Désignation		Mult. vente	Unit. fact.	DEEE HT	P.U. HT
KDATDSV0007	Sirène flash Solista à Led 230V 91dB IP65		1	P.	-	126,32 €
KDATDSV0004	Sirène flash Asserta 230V 120dB IP66		1	P.	-	494,37 €
KDAPMSA0001	Forfait jour Mise en service détection Gaz en Metropole (obligatoire)		1	P.	-	N.C

DETECTION GAZ PARKING

DETECTION GAZ PARKING



Référence	Désignation		Mult. vente	Unit. fact.	DEEE HT	P.U. HT
KDATCD60006	Centrale Multiscan Parking avec alimentation bus fournie		1	P.	-	5 728,54 €
KDATDC02400	Détecteur CO/NO2 SMART3 P IP 55		1	P.	-	668,58 €
KDABRA0002	Boitier de relayage adressé		1	P.	-	2 167,15 €
KDAAKRP0230	Kit relayage de puissance 3 relais 4 contacts NO/NF 230V 7A		1	P.	-	381,76 €
KDATCAL2355	Caisson lumineux int/ext 230V 3 fonctions (Extinction/Evacuation/Interdit)		1	P.	-	341,92 €
KDATDSV0004	Sirène flash Asserta 230V 120dB IP66		1	P.	-	494,37 €
KDAPMSA0001	Forfait jour Mise en service détection Gaz en Metropole (obligatoire)		1	P.	-	N.C

SONORISATION

SONORISATION DE SÉCURITÉ

SONORISATION DE SÉCURITÉ - COFFRET MURAL COMPACT DE SONORISATION DE SECURITE



Référence	Désignation		Mult. vente	Unit. fact.	DEEE HT	P.U. HT
1 BOUCSC1-440	COFFRET MURAL 400W - 4 SORTIES		1	P.	-	10 892,46 €

Caractéristiques techniques, Conditionnement, Multiple de vente, Unité de facturation, visuels, Euroclasse, DEEE HT, PU HT en Euros et hors DEEE et Eco-mobilier; donnés à titre indicatif et susceptibles de modifications sans préavis, ils ne nous engagent qu'après confirmation expresse. Les prix unitaires indiqués sont ceux des réseaux COAXEL, REXEL et SCT, ils ne s'appliquent pas pour le réseau ESPACE ELEC.



Pour plus d'informations, consultez votre agence habituelle ou connectez-vous sur notre site internet rexel.fr - N.C-nous consulter.

SONORISATION

INTERPHONIE
ESPACES SÉCURISÉS

BATTERIES

VIDÉO SURVEILLANCE

ANTENNES

TÉLÉPHONIE

ÉMISSION RÉCEPTION

SONORISATION

MICROPHONES, PUPITRES

MICROPHONES - MICROPHONES A MAIN



Référence	Désignation	sensibilité (mV/Pa)	trépied fourni	fréquence (Hz)	sans fil	Mult. vente	Unit. fact.	DEEE HT	P.U. HT
✓ 1 BOUGM-820	Micro à main Parole et Chant	1,5	non	100 - 18 000	Câble 2m	1	P.	-	217,60 €

MICROPHONES - MICROPHONES UHF



Référence	Désignation	trépied fourni	fréquence (Hz)	sans fil	Mult. vente	Unit. fact.	DEEE HT	P.U. HT
2 BOUGM-2800[500]	Micro UHF à main	non	50 - 15 000	oui	1	P.	-	306,35 €
3 BOUGZ-2802[500]	Récepteur UHF 518 - 541 MHz	non	50 - 18 000	oui	1	P.	-	463,42 €
4 BOUGM-2810[500]	Micro UHF serre-tête Cravate	non	50 - 16 000	oui	1	P.	-	416,64 €

PUPITRES



Référence	Désignation	sensibilité (mV/Pa)	trépied fourni	fréquence (Hz)	sans fil	Mult. vente	Unit. fact.	DEEE HT	P.U. HT
✓ 1 BOUGM-1052	Pupitre micro 1 zone	0,7	non	50 - 15 000	NON - Câble 1,2m	1	P.	-	160,42 €
2 BOUGM-1066	Pupitre micro 6 zones	0,7	non	50 - 15 000	NON - Câble 1,2m	1	P.	-	390,06 €

SOURCE DE MODULATION

SOURCE DE MODULATION



Référence	Désignation	Mult. vente	Unit. fact.	DEEE HT	P.U. HT
✓ 1 BOUGE-4267	Tuner - Lecteur Audio-Vidéo	1	P.	-	761,60 €

PRÉAMPLI - AMPLIFICATEURS

PRÉAMPLI - AMPLIFICATEURS - AMPLIFICATEUR TOUT EN UN



Référence	Désignation	puissance (W)	avec tuner	télécommande fournie	nombre d'entrées analogiques	nombre de sorties analogiques	nombre d'entrées de microphones	Mult. vente	Unit. fact.	DEEE HT	P.U. HT
✓ 1 BOUSA-3126-150	Ampli mélangeur 150W avec sources intégrées	150	Oui	Oui	6	4 en 100V - 1 en 0 dB	4	1	P.	-	1179,73 €

Caractéristiques techniques, Conditionnement, Multiple de vente, Unité de facturation, visuels, Euroclasse, DEEE HT, PU HT en Euros et hors DEEE et Eco-mobilier; donnés à titre indicatif et susceptibles de modifications sans préavis, ils ne nous engageant qu'après confirmation expresse. Les prix unitaires indiqués sont ceux des réseaux COAXEL, REXEL et SCT, ils ne s'appliquent pas pour le réseau ESPACE ELEC. ✓ Produit stocké

Pour plus d'informations, consultez votre agence habituelle ou connectez-vous sur notre site internet rexel.fr - N.C.-nous consulter.



Référence	Désignation	puissance (W)	avec tuner	télécommande fournie	nombre d'entrées analogiques	nombre de sorties analogiques	nombre d'entrées de microphone	Mult. vente	Unit. fact.	DEEE HT	P.U. HT
2 BOUADI-1150	Amplificateur 1 x 150W classe D	150	Non	Non	1	1	0	1	P.	-	819,47 €

HAUT-PARLEURS ET ENCEINTES

PLAFONDS



Référence	Désignation	Ligne 100V	diamètre (mm)	diamètre d'encastrement (mm)	profondeur (mm)	couleur	indice de protection (IP)	mode de pose	Mult. vente	Unit. fact.	DEEE HT	P.U. HT
1 BOURB-6501-ENS4	HP Plafond 10W-100V - ENS424	Oui	200	175	145	blanc	IP30	encastré	1	P.	-	70,60 €
✓ 2 BOURB-6501	HP Plafond 10W-100V	Oui	200	175	145	blanc	IP30	encastré	1	P.	-	57,93 €
✓ 3 BOURB-301	HP Plafond halogène 6W	Oui	103	95	77	blanc	IPX4	encastré	1	P.	-	28,96 €
✓ 4 BOURB-5501	HP Plafond 6W	Oui	200	170	67	blanc		encastré	1	P.	-	33,42 €

ENCEINTES



Référence	Désignation	Ligne 100V	diamètre (mm)	profondeur (mm)	adapté à la classe de protection (IP)	couleur	mode de pose	Mult. vente	Unit. fact.	DEEE HT	P.U. HT
BOURB-5006-ENS4	Enceinte murale 6W ENS4	Oui	230	80	IP21	blanc	en saillie	1	P.	-	90,28 €

PROJECTEURS DE SON



Référence	Désignation	Ligne 100V	diamètre (mm)	profondeur (mm)	couleur	indice de protection (IP)	mode de pose	Mult. vente	Unit. fact.	DEEE HT	P.U. HT
1 BOURB-2035-ENS4	Projecteur de son 20W ENS4	Oui	175	267	gris	IP55	en saillie	1	P.	-	185,19 €
2 BOURB-5020-ENS4	Projecteur de son 20W ENS4	Oui	138	205	blanc	IP33	en saillie	1	P.	-	125,07 €
✓ 3 BOURB-2035	Projecteur de son 20W	Oui	175	265	gris	IP55	en saillie	1	P.	-	145,93 €

Caractéristiques techniques, Conditionnement, Multiple de vente, Unité de facturation, visuels, Euroclasse, DEEE HT, PU HT en Euros et hors DEEE et Eco-mobilier; donnés à titre indicatif et susceptibles de modifications sans préavis, ils ne nous engagent qu'après confirmation expresse. Les prix unitaires indiqués sont ceux des réseaux COAXEL, REXEL et SCT, ils ne s'appliquent pas pour le réseau ESPACE ELEC. Pour plus d'informations, consultez votre agence habituelle ou connectez-vous sur notre site internet rexel.fr - N.C-nous consulter.

✓ Produit stocké

SONORISATION

CHAMBRES DE COMPRESSION

CHAMBRES DE COMPRESSION



Référence	Désignation	Ligne 100V	diamètre (mm)	profondeur (mm)	hauteur (mm)	impédance (Ohm)	adapté à la classe de protection (IP)	couleur	mode de pose	Mult. vente	Unit. fact.	DEEE HT	P.U. HT
✓ 1 BOURP-630	Chambre de compression 30W	Oui	205	285	285	340-670	IP66	blanc	en saillie	1	P.	-	114,74 €

INTERPHONIE ESPACES SÉCURISÉS

INTERPHONIE DE SÉCURITÉ



VOCALL

Les interphones de sécurité de la gamme VoCALL sont typiquement installés dans les Espaces d'Attente Sécurisés (EAS).



Référence	Désignation	Mult. vente	Unit. fact.	DEEE HT	P.U. HT
✓ 1 NUG36100	INTERPHONE EAS rouge Interphone pour Espace d'Attente Sécurisé pour PMR - Couleur rouge.	1	P.	-	500,19 €
✓ 2 NUG36101	INTERPHONE EAS vert Interphone pour Espace d'Attente Sécurisé pour PMR - Couleur verte.	1	P.	-	506,02 €
✓ 3 NUG36200	CENTRALE INTERPHONIE SECURITE 5 lignes Centrales d'Interphonie de Sécurité. Câblage simple entre les centrales et les interphones de sécurité. Programmation rapide. Possibilité d'ajouter 10 interphones à travers le module d'extension (pour la centrale 9 lignes). Possibilité d'installer des téléphones de sécurité ou des systèmes d'appel à tirette. 5 lignes.	1	P.	-	2 903,45 €

PC-PCX



Les packs PC EAS ont été spécialement conçus pour répondre aux besoins en interphonie des ERP (établissements recevant du public) pour leurs EAS (espaces d'attente sécurisés).

Cette solution conforme aux réglementations de sécurité incendie imposées dans les ERP, permet à toute personne réfugiée dans un EAS, en cas d'incendie ou tout autre événement nécessitant l'évacuation du bâtiment, d'entrer en contact phonique avec les équipes de secours. Avec ses packs PC EAS, CASTEL propose des solutions packagées (poste d'appel, poste de réception, alimentation sécurisée) et prêtes à l'emploi.

PC-PCX - PACKS PRÊTS À L'EMPLOI



Référence	Désignation	Mult. vente	Unit. fact.	DEEE HT	P.U. HT
✓ 1 CST445.2100	PACK PC EAS 1 - 1 poste EAS 1 bouton d'appel pour espace d'attente sécurisé (face avant inox avec logo handicapé) - 1 poste chef de réception (PC2002 DX) - 1 alimentation 15V 3A sécurisée (batteries)	1	P.	-	1 272,00 €
✓ 2 CST445.2200	PACK PC EAS 2 - 2 postes EAS 1 bouton d'appel pour espace d'attente sécurisé (face avant inox avec logo handicapé) - 1 poste chef de réception (PC2002 DX) - 1 alimentation 15V 3A sécurisée (batteries)	1	P.	-	1 548,00 €
3 CST445.2400	PACK PC EAS 4 - 4 postes EAS 1 bouton d'appel pour espace d'attente sécurisé (face avant inox avec logo handicapé) - 1 poste chef de réception (PC2005 SX/DC) - 1 alimentation 15V 3A sécurisée (batteries)	1	P.	-	2 364,00 €
4 CST445.2600	PACK PC EAS 6 - 6 postes EAS 1 bouton d'appel pour espace d'attente sécurisé (face avant inox avec logo handicapé) - 1 poste chef de réception (PC2010 SX/DC) - 1 alimentation 15V 3A sécurisée (batteries)	1	P.	-	3 024,00 €
5 CST445.2800	PACK PC EAS 8 - 8 postes EAS 1 bouton d'appel pour espace d'attente sécurisé (face avant inox avec logo handicapé) - 1 poste chef de réception (PC2010 SX/DC) - 1 alimentation 15V 3A sécurisée (batteries)	1	P.	-	3 576,00 €

Caractéristiques techniques, Conditionnement, Multiple de vente, Unité de facturation, visuels, Euroclasse, DEEE HT, PU HT en Euros et hors DEEE et Eco-mobilier; donnés à titre indicatif et susceptibles de modifications sans préavis, ils ne nous engageant qu'après confirmation expresse. Les prix unitaires indiqués sont ceux des réseaux COAXEL, REXEL et SCT, ils ne s'appliquent pas pour le réseau ESPACE ELEC.



Pour plus d'informations, consultez votre agence habituelle ou connectez-vous sur notre site internet rexel.fr - N.C.-nous consulter.

BATTERIES

BATTERIES ÉTANCHES AU PLOMB

BATTERIES ÉTANCHES AU PLOMB



Batteries stationnaires étanches au plomb à recombinaison de gaz, régulées par soupapes, à haut rendement et longue durée de vie pour applications floating ou cyclique. Applications : alarme anti-intrusion, contrôle d'accès, détection incendie, upsondulateurs, télécommunications, éclairage de secours, équipements médicaux, systèmes d'alimentation solaire ou éolien, jouets électriques, chariots de golf, fauteuils d'handicapés, etc... (Liste non exhaustive).

Référence	Désignation	tension nominale (V)	capacité (mAh)	longueur (mm)	largeur (mm)	hauteur (cm)		Multi. vente	Unit. fact.	DEEE HT	P.U. HT
✓ YUANP7-12	Batterie stationnaire étanche au plomb NP 7Ah 12V ' bac standard	12	7	151	65	97,5		1	P.	-	41,72 €
✓ YUANP2.1-12	Batterie stationnaire étanche au plomb NP 2.1Ah 12V ' bac standard	12	2,1	178	34	64		1	P.	-	32,56 €
✓ YUANP1.2-12	Batterie stationnaire étanche au plomb NP 1.2Ah 12V ' bac standard	12	1,2	97	48	54,5		1	P.	-	26,78 €
✓ YUANP17-12I	Batterie stationnaire étanche au plomb NP 17Ah 12V ' bac standard	12	17	181	76	167		1	P.	-	113,61 €
✓ YUANP24-12I	Batterie stationnaire étanche au plomb NP 24Ah 12V ' bac standard	12	24	166	175	125		1	P.	-	198,66 €
✓ YUANP38-12I	Batterie stationnaire étanche au plomb NP 38Ah 12V ' bac standard	12	38	197	165	170		1	P.	-	246,72 €
✓ YUANP10-6	Batterie stationnaire étanche au plomb NP 10Ah 6V ' bac standard	6	10	151	50	97,5		1	P.	-	65,15 €
✓ YUANP7-12FR	Batterie stationnaire étanche au plomb NP 7Ah 12V ' bac fr	12	7	151	65	97,5		1	P.	-	42,97 €
✓ YUANP2.1-12FR	Batterie stationnaire étanche au plomb NP 2.1Ah 12V ' bac fr	12	2,1	178	34	64		1	P.	-	38,08 €
✓ YUANP10-6FR	Batterie stationnaire étanche au plomb NP 10Ah 6V ' bac fr	6	10	151	50	97,5		1	P.	-	68,23 €
YUASW200CYUA	Batterie stationnaire étanche pour application onduleurs SW200 5.8Ah - 12V	12	5,8	151	51	97,5		1	P.	-	79,85 €

Caractéristiques techniques, Conditionnement, Multiple de vente, Unité de facturation, visuels, Euroclasse, DEEE HT, PU HT en Euros et hors DEEE et Eco-mobilier; donnés à titre indicatif et susceptibles de modifications sans préavis, ils ne nous engagent qu'après confirmation expresse. Les prix unitaires indiqués sont ceux des réseaux COAXEL, REXEL et SCT, ils ne s'appliquent pas pour le réseau ESPACE ELEC.

Pour plus d'informations, consultez votre agence habituelle ou connectez-vous sur notre site internet rexel.fr - N.C-nous consulter.



Produit stocké

VIDÉO SURVEILLANCE

PRODUITS CONNECTÉS

GOOGLE NEST CAM IQ



Avec son capteur 4K et son zoom numérique 12x, la Google Nest Cam IQ vous offre une vidéo HD 1080p ultra-nette. La fonction Parler/Écouter en haute définition vous permet d'avoir une conversation claire. La Google Nest Cam IQ pense à vous et à la manière dont elle vous alerte. Avec ses algorithmes avancés, elle peut détecter une présence, envoyer une alerte sur votre mobile et suivre automatiquement les mouvements de la personne concernée au sein de la pièce. Si vous êtes abonné au service Nest Aware, vous recevez même une notification si la caméra détecte la présence d'un ami ou d'un membre de votre famille, ou celle d'un inconnu.

Référence	Désignation	Mult. vente	Unit. fact.	DEEE HT	P.U. HT
✓ 1 NSTNC3100EX	Caméra de sécurité Google Nest Cam IQ	1	P.	0,06 €	317,27 €

GOOGLE NEST CAM INDOOR



Référence	Désignation	Mult. vente	Unit. fact.	DEEE HT	P.U. HT
✓ 1 NSTNC1102FD	Caméra de sécurité Google Nest Cam Indoor	1	P.	0,06 €	180,91 €

GOOGLE NEST CAM OUTDOOR



Un œil sur la maison, par tous les temps, 24h/24 !

- Full HD 1080p / 30 images par seconde / Angle 130° / Zoom numérique 8x / IP67
- Objectif vidéo en verre intégral
- Vision nocturne avec 8 LED infrarouges haute puissance et Filtre infrarouge
- Possibilité de parler et d'écouter à distance (Haut parleur et microphone intégrés)
- Envoi d'alertes sur mobile en cas de détection de bruit ou de mouvement
- Envoi de photos par email en cas de détection
- Journal de bord avec 3h d'historique gratuit
- Affichage Mosaïque de toutes les caméras installées

Référence	Désignation	Mult. vente	Unit. fact.	DEEE HT	P.U. HT
✓ 1 NSTNC2100FD	Caméra de sécurité extérieure IP65 230V Google Nest Cam Outdoor LE PACK COMPREND : 1 caméra, 1 aimant support de fixation, 1 câble USB, 1 alimentation, les accessoires de fixation Connexion WIFI / Bluetooth / Protocole Thread Alimentation par branchement sur secteur 230V	1	P.	0,06 €	208,18 €

GOOGLE NEST CAM IQ OUTDOOR



La caméra de sécurité extérieure Google Nest Cam IQ pense à vous et à la manière dont elle vous alerte. Elle utilise des algorithmes avancés pour distinguer une personne du reste, et peut zoomer automatiquement pour vous permettre de suivre les mouvements de la personne. Avec son capteur 4K, sa technologie HDR, son zoom 12x et sa résolution 1080p HD, vous ne ratez aucun détail. Grâce à son haut-parleur puissant et au micro intégré, vous pouvez signaler aux intrus que vous les voyez. Avec l'abonnement Nest Aware (vendu séparément), la Google Nest Cam IQ peut même reconnaître les visages et enregistrer en continu*.

Référence	Désignation	Mult. vente	Unit. fact.	DEEE HT	P.U. HT
✓ 1 NSTNC4100EX	Caméra de sécurité extérieure Google Nest Cam IQ Outdoor	1	P.	0,06 €	344,54 €

GOOGLE NEST HELLO DOORBELL



Avec Google Nest Hello Doorbell, vous savez qui sonne à la porte et vous ne ratez rien. Il remplace votre sonnette filaire et diffuse un flux vidéo HD pour des images claires et nettes, de jour comme de nuit. Il est conçu pour vous montrer tout ce qui se passe devant votre porte (colis, visiteurs de la tête aux pieds, etc.). Gardez toujours un œil sur la maison avec le flux en direct 24h/24, 7j/7, ou revenez en arrière et consultez les instantanés des trois dernières heures pour savoir ce qui s'est passé.

Référence	Désignation	Mult. vente	Unit. fact.	DEEE HT	P.U. HT
✓ 1 NSTNC5100EX	Google Nest Hello Door Bell	1	P.	0,06 €	253,63 €

Caractéristiques techniques, Conditionnement, Multiple de vente, Unité de facturation, visuels, Euroclasse, DEEE HT, PU HT en Euros et hors DEEE et Eco-mobilier; donnés à titre indicatif et susceptibles de modifications sans préavis, ils ne nous engageant qu'après confirmation expresse. Les prix unitaires indiqués sont ceux des réseaux COAXEL, REXEL et SCT, ils ne s'appliquent pas pour le réseau ESPACE ELEC. ✓ Produit stocké

Pour plus d'informations, consultez votre agence habituelle ou connectez-vous sur notre site internet rexel.fr - N.C-nous consulter.

CAMERA INTERIEURE INTELLIGENTE

NETATMO



1

Référence	Désignation	champ de vue horizontal	propriété du système d'image	transmission	résolution	lieu d'utilisation	Mult. vente	Unit. fact.	DEEE HT	P.U. HT
✓ 1 NTN5C-PRO	📺 Caméra Intérieure Intelligente à reconnaissance faciale	130°	couleur	TCP/IP	Full HD	intérieur	1	P.	0,11 €	183,33 €

CAMERA EXTERIEURE INTELLIGENTE

NETATMO



1

Référence	Désignation	champ de vue horizontal	propriété du système d'image	transmission	résolution	lieu d'utilisation	mode de pose	Mult. vente	Unit. fact.	DEEE HT	P.U. HT
✓ 1 NTNOC-PRO	📺 Caméra Extérieure Intelligente qui distingue les personnes, voitures et animaux	100°	couleur	TCP/IP	Full HD	extérieur	mur	1	P.	0,11 €	274,99 €

PRODUITS CONNECTÉS - INTÉRIEURE

somfy



1

2

Référence	Désignation	résolution	Mult. vente	Unit. fact.	DEEE HT	P.U. HT
✓ 1 SYF1870345	📺 Somfy Indoor Camera	Full HD	1	P.	-	159,14 €
✓ 2 SYF2401496	Support mural pour "Somfy Indoor Camera"		1	P.	-	N.C

PRODUITS CONNECTÉS - EXTÉRIEURE

somfy



3

4

Référence	Désignation	résolution	Mult. vente	Unit. fact.	DEEE HT	P.U. HT
✓ 3 SYF1870346	📺 Somfy Outdoor Camera blanche	Full HD	1	P.	-	253,31 €
✓ 4 SYF1870347	📺 Caméra de surveillance pro extérieure grise	Full HD	1	P.	-	253,31 €

TYCAM

DELTA DORE
Smart is the new power



1

2

Découvrez les caméras de surveillance Tycam de Delta Dore pour porter un autre regard sur la sécurité. L'installation d'une caméra IP d'intérieur ou d'extérieur est la solution de surveillance à distance d'un logement. La caméra connectée diffuse son flux vidéo HD et sécurisé sur le smartphone

Référence	Désignation	Mult. vente	Unit. fact.	DEEE HT	P.U. HT
1 DD06417006	TYCAM 1100 Indoor Caméra intérieure connectée wifi full HD (1080p), sirène, haut parleur et micro intégré, grand angle (130°), vision nocturne 10 m, personnalisation des zones de détection. Compatible Wifi, par câble Ethernet et POE. Encodage H265. Installation Plug&Play facile avec association par QR Code. Carte SD cryptée incluse de 16 Go. Caméra à associer obligatoirement avec une box Tydom (non compatible Lifedomus)	1	P.	N.C	N.C
2 DD06417007	TYCAM 2100 Outdoor Caméra extérieure connectée wifi full HD (1080p), grand angle (130°), vision nocturne 30 m, personnalisation des zones de détection, IP67. Compatible Wifi, par câble Ethernet et POE. Encodage H265. Installation Plug&Play facile avec association par QR Code. Carte SD cryptée incluse de 16 Go. Caméra à associer obligatoirement avec une box Tydom (non compatible Lifedomus)	1	P.	N.C	N.C

Caractéristiques techniques, Conditionnement, Multiple de vente, Unité de facturation, visuels, Euroclasse, DEEE HT, PU HT en Euros et hors DEEE et Eco-mobilier; donnés à titre indicatif et susceptibles de modifications sans préavis, ils ne nous engagent qu'après confirmation expresse. Les prix unitaires indiqués sont ceux des réseaux COAXEL, REXEL et SCT, ils ne s'appliquent pas pour le réseau ESPACE ELEC. Pour plus d'informations, consultez votre agence habituelle ou connectez-vous sur notre site internet rexel.fr - N.C-nous consulter.

✓ Produit stocké

SONORISATION

INTERPHONIE
ESPACES SÉCURISÉS

BATTERIES

VIDÉO SURVEILLANCE

ANTENNES

TÉLÉPHONIE

ÉMISSION RÉCEPTION

VIDÉO SURVEILLANCE

KITS ET COMPOSANTS

CAMÉRAS AUTONOME



Référence	Désignation	mode de pose	protection contre le vandalisme	lieu d'utilisation	transmission	Mult. vente	Unit. fact.	DEEE HT	P.U. HT
✓ 1 GGMSMARTICAM	CAM IP WIFI RESIDENTIELLE 1 MP	autre	Non	intérieur	TCP/IP	1	P.	-	N.C

KITS IP



Référence	Désignation	Mult. vente	Unit. fact.	DEEE HT	P.U. HT
✓ 1 GGMKITIP24CSMP	KIT IP SMP 2 CAM ITO HDD	1	P.	-	873,64 €
✓ 2 GGMKITIP48CSMP	KIT IP SMP 4 CAM 2TO HDD	1	P.	-	1 494,78 €

CAMÉRAS IP



Référence	Désignation	mode de pose	protection contre le vandalisme	lieu d'utilisation	transmission	Mult. vente	Unit. fact.	DEEE HT	P.U. HT
GGMIPC2MV12	CAMERA IP TUBE 2,8-12MM MOTORISEE STARLIGHT IR 30M	mur/plafond	Non	intérieur et extérieur	TCP/IP	1	P.	-	282,70 €
✓ GGMIPC2V12S	CAMERA IP 2MP BULLET STAR LIGHT VF 3,3 12	mur/plafond	Non	intérieur et extérieur	TCP/IP	1	P.	-	304,46 €
✓ GGMIPC4MV12E	CAMERA IP 4 M BULLET VF MOTO 2,8 12	mur/plafond	Non	intérieur et extérieur	TCP/IP	1	P.	-	293,88 €
✓ GGMIPCLB2F28	CAMERA IP INITIO 2MP BULLET FF 2,8	mur/plafond	Non	intérieur et extérieur	TCP/IP	1	P.	-	195,06 €
✓ GGMIPCLD2F28	CAMERA IP INITIO 2MP DOME FF 2,8	mur/plafond	Non	intérieur et extérieur	TCP/IP	1	P.	-	206,37 €
GGMIPC2MV12	CAMERA IP DOME 2,8-12MM MOTORISEE STARLIGHT IR 30M	mur/plafond	Oui	intérieur et extérieur	TCP/IP	1	P.	-	275,80 €
✓ GGMIPC4MV12VE	CAMERA IP 4 M DOME ANTI VANDALE VF 2,8 13 SD	mur/plafond	Oui	intérieur et extérieur	TCP/IP	1	P.	-	326,64 €

Caractéristiques techniques, Conditionnement, Multiple de vente, Unité de facturation, visuels, Euroclasse, DEEE HT, PU HT en Euros et hors DEEE et Eco-mobilier; donnés à titre indicatif et susceptibles de modifications sans préavis, ils ne nous engagent qu'après confirmation expresse. Les prix unitaires indiqués sont ceux des réseaux COAXEL, REXEL et SCT, ils ne s'appliquent pas pour le réseau ESPACE ELEC.

✓ Produit stocké

Pour plus d'informations, consultez votre agence habituelle ou connectez-vous sur notre site internet rexel.fr - N.C=nous consulter.

KITS AHD



1

Référence	Désignation	protection contre le vandalisme	tension d'alimentation (V)	type de tension	système d'image	avec lampe IR	lieu d'utilisation	mode de pose	Mult. vente	Unit. fact.	DEEE HT	P.U. HT
✓ 1 GGMCCKTAHD	KIT AHD 1080P 2 CAM + ITB HDD Kit vidéoprotection professionnel 2 caméras AHD 1080P + DVR + disque dur (1 To) + câbles 18 m	Oui	12	CC	PAL	Oui	intérieur et extérieur	mur	1	P.	-	637,10 €

CAMÉRAS AHD



1



2



3



4

Référence	Désignation	protection contre le vandalisme	tension d'alimentation (V)	type de tension	système d'image	avec lampe IR	lieu d'utilisation	mode de pose	Mult. vente	Unit. fact.	DEEE HT	P.U. HT
✓ 1 GGMCCH2C14VW0	CAM BULLET AHD1080P VF IR 40M	Non	12	CC	PAL	Oui	intérieur et extérieur	mur/plafond	1	P.	-	131,60 €
✓ 2 GGMCCH2T12F3MB	CAM AHD1080P TUBE 3.6MM IR20M NOIR	Non	12	CC	PAL	Oui	intérieur et extérieur	mur/plafond	1	P.	-	81,58 €
✓ 3 GGMCCH2D13VW06	CAM DOME AHD 1080P GRIS 2,8-12MM	Non	12	CC	PAL	Oui	intérieur et extérieur	plafond	1	P.	-	118,45 €
✓ 4 GGMCCH2D13VW0W	CAM DOME AHD 1080P BLANC 2,8-12MM	Non	12	CC	PAL	Oui	intérieur et extérieur	mur/plafond	1	P.	-	115,00 €

DISQUES DURS



1



2



3

Référence	Désignation	type d'enregistrement	capacité de mémoire du disque dur (Go)	Mult. vente	Unit. fact.	DEEE HT	P.U. HT
✓ 1 GGMHDD1TPUR	DISQUE DUR 1 TO PURPLE VIDEO	numérique	1000	1	P.	-	145,09 €
2 GGMHDD2TPUR	DISQUE DUR 2 TO PURPLE VIDEO	numérique	2000	1	P.	-	203,82 €
2 GGMHDD3TPUR	DISQUE DUR 3 TO PURPLE VIDEO	numérique	3000	1	P.	-	265,14 €
✓ 3 GGMHDD4TPUR	DISQUE DUR 4 TO PURPLE VIDEO	numérique	4000	1	P.	-	345,47 €
✓ 3 GGMHDD6TPUR	DISQUE DUR 6 TO PURPLE VIDEO	numérique	6000	1	P.	-	572,84 €
GGMHDD8TPUR	DISQUE DUR 8 TO PURPLE VIDEO	numérique	8000	1	P.	-	725,68 €

ENREGISTREURS AHD



1

Référence	Désignation	Mult. vente	Unit. fact.	DEEE HT	P.U. HT
✓ 1 GGMCAHD3DVR81TO	DVR HYBRIDE 3MP 5EN1 8 CA + 1TO HDD	1	P.	-	557,01 €

Caractéristiques techniques, Conditionnement, Multiple de vente, Unité de facturation, visuels, Euroclasse, DEEE HT, PU HT en Euros et hors DEEE et Eco-mobilier; donnés à titre indicatif et susceptibles de modifications sans préavis, ils ne nous engagent qu'après confirmation expresse. Les prix unitaires indiqués sont ceux des réseaux COAXEL, REXEL et SCT, ils ne s'appliquent pas pour le réseau ESPACE ELEC.

✓ Produit stocké

Pour plus d'informations, consultez votre agence habituelle ou connectez-vous sur notre site internet rexel.fr - N.C-nous consulter.

VIDÉO SURVEILLANCE

KITS ET COMPOSANTS

ÉCRAN CCTV ANALOGIQUE



Référence	Désignation	couleur	résolution	Mult. vente	Unit. fact.	DEEE HT	P.U. HT
✓ 1 G6MCCMLCD17PPLND	MONITEUR 17P PLASTIC 1080P HDMI VGA	noir	1920x1080	1	P.	-	295,38 €

ACCESSOIRE ANALOGIQUE



Référence	Désignation	Mult. vente	Unit. fact.	DEEE HT	P.U. HT
✓ 1 G6MCC120SP4	PSU 12V 5A - 4 OUTPUT Cordon d'alimentation Schuko/C13 référence GGM PCSCH142 2m à commander séparément	1	P.	-	35,85 €

CAMÉRAS IP



Référence	Désignation	mode de pose	protection contre le vandalisme	lieu d'utilisation	transmission	Mult. vente	Unit. fact.	DEEE HT	P.U. HT
UNWIPC2122SR3PF40C	Caméra IP bullet 2 MP focal fixe 4mm IR30M IP66 PoE	mur	Non	intérieur et extérieur	TCP/IP	1	P.	-	131,14 €
UNWIPC2124SR3DPF36	Caméra IP bullet 4 MP focal fixe 3.6mm IR30M IP66 PoE	mur	Non	intérieur et extérieur	TCP/IP	1	P.	-	253,75 €
UNWIPC3612ER3PF28	Caméra IP dôme 2 MP focal fixe 2.8mm IR30M IP67 PoE	plafond	Non	intérieur et extérieur	TCP/IP	1	P.	-	151,72 €
UNWIPC3614SR3DPF28	Caméra IP dôme 4 MP focal fixe 2.8mm IR30M IP66 PoE	plafond	Non	intérieur et extérieur	TCP/IP	1	P.	-	242,40 €
UNWIPC262ER9X10DU	Caméra IP bullet 2 MP VF 4,7-47mm X10 IR100M IP66 PoE	mur	Non	extérieur	TCP/IP	1	P.	-	1176,98 €
UNWIPC2324EBRDPZ28	Caméra IP bullet 4 MP VF MOTO 2,8-12mm IR50M IP66 PoE	mur	Non	extérieur	TCP/IP	1	P.	-	515,06 €
UNWIPC742SR9PZ30326	Caméra IP bullet 2 MP VF MOTO 3-6mm IR100M IP66 PoE	mur	Non	extérieur	TCP/IP	1	P.	-	462,68 €
UNWIPC268ER9DZ	Caméra IP bullet 4k VFM IR100M Poe	mur	Non	intérieur et extérieur	TCP/IP	1	P.	-	1514,90 €
UNWIPC3232ERVS	Caméra IP dôme 2 MP VF 2,8-12mm IR30M IP66 PoE IK10	mur/plafond	Oui	intérieur et extérieur	TCP/IP	1	P.	-	197,72 €

Caractéristiques techniques, Conditionnement, Multiple de vente, Unité de facturation, visuels, Euroclasse, DEEE HT, PU HT en Euros et hors DEEE et Eco-mobilier; donnés à titre indicatif et susceptibles de modifications sans préavis, ils ne nous engagent qu'après confirmation expresse. Les prix unitaires indiqués sont ceux des réseaux COAXEL, REXEL et SCT, ils ne s'appliquent pas pour le réseau ESPACE ELEC.



Pour plus d'informations, consultez votre agence habituelle ou connectez-vous sur notre site internet rexel.fr - N.C=nous consulter.

CAMÉRAS IP

uniview

Référence	Désignation	mode de pose	protection contre le vandalisme	lieu d'utilisation	transmission		Mult. vente	Unit. fact.	DEEE HT	P.U. HT
UNWIPC3234SR3DVZ28	Caméra IP dôme 4 MP VFM 2,8-12mm IR30M IP66 PoE IK10	mur/plafond	Oui	intérieur et extérieur	TCP/IP		1	P.	-	515,06 €
UNWIPC6222ERX30PB	Speed dôme IP 2 MP VFM 4,5-135mm IR150M IP66 PoE	mur	Non	extérieur	TCP/IP		1	P.	-	1338,60 €
UNWIPC2322EBR5P	CAM IP BULLET 2 MP VF 2,8-12mm IR30M IP66 PoE	mur	Non	extérieur	TCP/IP		1	P.	-	218,97 €
UNWIPC2322EBRDPZ28C	CAM IP BULLET 2 MP VF MOTO 2,8-12mm IR50M IP66 PoE	mur	Non	extérieur	TCP/IP		1	P.	-	267,39 €

ACCESSOIRES

uniview



Référence	Désignation	Mult. vente	Unit. fact.	DEEE HT	P.U. HT
① UNWTRJB04IN	Boîte de jonction pour IPC323	1	P.	-	20,15 €
② UNWTRJB05IN	Boîte de jonction pour IPC21	1	P.	-	22,95 €
③ UNWTRWE45IN	Fixation murale pour IPC62 IPC64	1	P.	-	33,83 €
④ UNWTRJB03HIN	BOITE DE JONCTION POUR IPC36	1	P.	-	17,87 €
⑤ UNWTRJB06AIN	BOITE DE JONCTION BULLET IPC232X/ 222X series	1	P.	-	42,87 €

ENREGISTREURS NUMÉRIQUES

uniview



Référence	Désignation	nombre max. d'entrées vidéo	capacité de mémoire du disque dur (Go)	Mult. vente	Unit. fact.	DEEE HT	P.U. HT
✓ UNWNVR30104LP4	Enregistreur 4 voies PoE H265 1 emplacement HDD	4	livré sans disque dur	1	P.	-	221,04 €
✓ ① UNWNVR30108P8	Enregistreur 8 voies PoE H265 1 emplacement HDD	8	livré sans disque dur	1	P.	-	283,20 €
✓ ② UNWNVR30216EP8B	NVR 16 voies DONT 8 PoE H265 2 emplacement HDD	16	livré sans disque dur	1	P.	-	578,75 €
③ UNWNVR30216EP16	Enregistreur 16 voies PoE H265 2 emplacement HDD	16	livré sans disque dur	1	P.	-	1101,50 €
④ UNWKITNVR30104LBW4	KIT IP vidéoprotection Wi-Fi 4 Caméra IP mini tube 2MP + 1 Enregistreur 'NVR'	4	1000	1	P.	-	601,54 €

Caractéristiques techniques, Conditionnement, Multiple de vente, Unité de facturation, visuels, Euroclasse, DEEE HT, PU HT en Euros et hors DEEE et Eco-mobilier; donnés à titre indicatif et susceptibles de modifications sans préavis, ils ne nous engageant qu'après confirmation expresse. Les prix unitaires indiqués sont ceux des réseaux COAXEL, REXEL et SCT, ils ne s'appliquent pas pour le réseau ESPACE ELEC. Pour plus d'informations, consultez votre agence habituelle ou connectez-vous sur notre site internet rexel.fr - N.C-nous consulter.

✓ Produit stocké

SONORISATION

INTERPHONIE
ESPACES SÉCURISÉS

BATTERIES

VIDÉO SURVEILLANCE

ANTENNES

TÉLÉPHONIE

ÉMISSION RÉCEPTION

VIDÉO SURVEILLANCE

KITS ET COMPOSANTS

KITS ET COMPOSANTS - CAMÉRAS IP



Référence	Désignation	mode de pose	protection contre le vandalisme	lieu d'utilisation	transmission	résolution	Mult. vente	Unit. fact.	DEEE HT	P.U. HT
1 URM19230001	Caminox Inox Ip Caméra anti-vandale IP dédiée aux sites sensibles. Focale 2,8-12mm, Résolution 1080p Équipée de leds infrarouge d'une portée de 20m. Les réglages de la caméra s'effectuent via un navigateur internet intégré. A installer avec un support plat, angle ou 45° (non fourni)	mur/plafond	Oui	intérieur	TCP/IP	1920x1080	1	P.	-	1102,94 €

KITS ET COMPOSANTS - CAMÉRAS AHD



Référence	Désignation	mode de pose	protection contre le vandalisme	lieu d'utilisation	transmission	résolution	Mult. vente	Unit. fact.	DEEE HT	P.U. HT
2 URM19070002	Caminox Ahd 2.8-12/ir Caméra anti-vandale A-HD dédiée aux sites sensibles. Focale 2,8-12 mm, Résolution 720p Caméras équipée de leds infrarouge d'une portée de 20m. A installer avec un support plat, angle ou 45° (non fourni)	mur/plafond	Oui	intérieur	autre	1280x720	1	P.	-	675,79 €

CAMÉRAS IP



Référence	Désignation	mode de pose	taille de distance focale (mm)	protection contre le vandalisme	résolution	Mult. vente	Unit. fact.	DEEE HT	P.U. HT
1 PANWV-S3111L	Dome Fixe Intérieur Compact HD led IR Transmission : POE Ethernet	mur/plafond	f = 2.8mm, F2.3	Non	1280x720	1	P.	0,12 €	339,12 €
1 PANWV-S3131L	Dome Fixe Intérieur Compact Full HD led IR Transmission : POE Ethernet	mur/plafond	f = 2.8mm, F2.3	Non	1920x1080	1	P.	0,12 €	486,00 €
1 PANWV-S3511L	Dome IP Compact antivandale extérieur HD LED IR 15M IA Transmission : POE Ethernet	mur/plafond	f = 2.8mm, F2.3	Oui	1280x720	1	P.	N.C	N.C
1 PANWV-S3531L	Dome Fixe Extérieur Compact Full HD led IR Transmission : POE Ethernet	mur/plafond	f = 2.8mm, F2.3	Oui	1920x1080	1	P.	0,12 €	637,20 €
✓ 2 PANWV-SPWS32L	Camera Bullet Ip Full Hd Led Ir 30 M Focale 2,8-10Mm Poe Uniquement Transmission : POE Ethernet	mur/plafond	f = 2.8mm, F2.3	Oui	1920x1080	1	P.	0,12 €	540,00 €
3 PANWV-ST16S	CAMERA IP MOTORISEE HD 0.6LUX POE Transmission : POE Ethernet	mur/plafond	f = 2.8mm, F2.3	Non	1280x720	1	P.	0,12 €	538,40 €

Caractéristiques techniques, Conditionnement, Multiple de vente, Unité de facturation, visuels, Euroclasse, DEEE HT, PU HT en Euros et hors DEEE et Eco-mobilier; donnés à titre indicatif et susceptibles de modifications sans préavis, ils ne nous engagent qu'après confirmation expresse. Les prix unitaires indiqués sont ceux des réseaux COAXEL, REXEL et SCT, ils ne s'appliquent pas pour le réseau ESPACE ELEC.

Pour plus d'informations, consultez votre agence habituelle ou connectez-vous sur notre site internet rexel.fr - N.C.=nous consulter.



ANTENNES



rexel.fr 100% connecté avec votre métier



Devis en ligne



Paniers favoris



Commande rapide



Commande avant 18h = livraison le lendemain



Click & Collect



Suivi de commandes visuel

RÉCEPTION TERRESTRE

ALPHA

FRACARRO

Antennes à large bande avec connecteur F.
Design innovateur: éléments à géométrie « loop » et dipôle brevetés Fracarro.
L'antenne Alpha se distingue par sa directivité.

Référence	Désignation	plage de réception	plage de canaux	gain max. (dB)	longueur (m)	Mult. vente	Unit. fact.	DEEE HT	P.U. HT
PORALPHAS+LTE700	Antenne UHF ALPHA+ 5 éléments LTE700 canaux 21-48	UHF	21 à 48	14	0,810	1	P.	0,08 €	52,89 €

ELIKA

FRACARRO



Antenne active 21-48 avec connecteur F et double réflecteur. Design innovateur: éléments à géométrie « loop » et dipôle brevetés Fracarro.

La seule antenne avec pointeur à LED intégrée. L'antenne ELIKA se distingue par sa directivité sans égal sur le marché et l'absence quasi totale de lobes secondaires.

Montage simple, réalisé sans aucun outil : les éléments directeurs et le support du réflecteur sont déjà pré-montés sur l'entretoise.

Référence	Désignation	plage de réception	plage de canaux	gain max. (dB)	longueur (m)	Mult. vente	Unit. fact.	DEEE HT	P.U. HT
✓ PORELKAPRO700C	Antenne UHF ELIKA 700 canaux 21-48 dipole actif + pointeur emb.indiv. G 47dB Antenne UHF ELIKA 700 canaux 21-48 dipole actif amplifié. Gain 47dB, 12-24v avec pointeur à led, Filtre FOS (5G) intégré, emballage individuel carton	UHF	21-48	47	0,92	1	P.	0,08 €	145,06 €
✓ PORELKA700C	Antenne UHF ELIKA 700 canaux 21-48 passive 17dB emb. indiv. Antenne UHF ELIKA 700 canaux 21-48 dipole passif Gain de 17dB, filtre FOS (5G) intégré emballage individuel carton	UHF	21-48	17	0,92	1	P.	0,08 €	108,49 €
PORELKAPRO700K	Antenne UHF ELIKA 700 canaux 21-48 active + pointeur + alim. emb.indiv. G 47dB POR3224267+ PORELIKAPRO700C + Alimentation PSU342	UHF	21-48	47	0,92	1	P.	0,08 €	169,23 €

LAMBDA

FRACARRO



Antenne UHF pour réception TV, excellentes performances en gain et directivité. Dipôle avec connectique F, boîtier du dipôle en plastique.

Polarisation horizontale ou verticale. Pour montage sur mât jusqu'à 55 mm de diamètre, fixation de mât en acier zingué bichromaté. Double réflecteur grille.

Référence	Désignation	plage de réception	plage de canaux	gain max. (dB)	longueur (m)	Mult. vente	Unit. fact.	DEEE HT	P.U. HT
PORLAMBDA9LTE	Antenne UHF LAMBDA 9 LTE 21-60	UHF	21 à 60	14,5	1,52	1	P.	0,08 €	84,71 €
PORLAMBDA14LTE	Antenne UHF LAMBDA 14 LTE C21-60	UHF	21 à 60	16,5	1,77	1	P.	0,08 €	105,23 €

ANTENNES FM

FRACARRO



Référence	Désignation	modèle	omnidirectionnel	plage de réception	Mult. vente	Unit. fact.	DEEE HT	P.U. HT
✓ PORANT1200A	Antenne FM OMNI	antenne radio	oui	QUC (FM)	1	P.	0,08 €	38,65 €

Caractéristiques techniques, Conditionnement, Multiple de vente, Unité de facturation, visuels, Euroclasse, DEEE HT, PU HT en Euros et hors DEEE et Eco-mobilier; donnés à titre indicatif et susceptibles de modifications sans préavis. ils ne nous engageant qu'après confirmation expresse. Les prix unitaires indiqués sont ceux des réseaux COAXEL, REXEL et SCT, ils ne s'appliquent pas pour le réseau ESPACE ELEC.

Pour plus d'informations, consultez votre agence habituelle ou connectez-vous sur notre site internet rexel.fr - N.C-nous consulter.

✓ Produit stocké

SONORISATION

INTERPHONIE
ESPACES SÉCURISÉS

BATTERIES

VIDÉO SURVEILLANCE

ANTENNES

TÉLÉPHONIE

ÉMISSION RÉCEPTION

ANTENNES

RÉCEPTION TERRESTRE

COUPLEURS

FRACARRO



Référence	Désignation	type de fixation	Mult. vente	Unit. fact.	DEEE HT	P.U. HT
✓ 1 PORMX205	Coupleur 2 entrées TV-SAT Connecteur F, boîtier MAP, avec passage télé-alimentation	fixation extérieure	1	P.	0,08 €	28,00 €
✓ 1 PORMX206	Coupleur 3 entrées FM-VHF-UHF Connecteur F, boîtier MAP, avec passage télé-alimentation	fixation extérieure	1	P.	0,08 €	30,04 €
✓ 2 PORPAS0303011	coupleur TVSAT intérieur connecteur F, usage intérieur	intérieur	1	P.	0,08 €	13,28 €

TRAITEMENT INDIVIDUEL - TRAITEMENT INDIVIDUEL KITS

FRACARRO



Référence	Désignation	gain max. (dB)	nombre de sorties	Mult. vente	Unit. fact.	DEEE HT	P.U. HT
✓ 1 PORMAP3RFM+3U700K	Kit pré-ampli LTE700 réglable 2 entrées UHF + VHF avec alimentation 2 sorties	28	2	1	P.	0,08 €	43,21 €
✓ 1 PORMAP4RULTE700+K	Kit pré-ampli LTE700 réglable 1 entrée UHF, cc+ alimentation 2 sorties RED	42	2	1	P.	0,08 €	41,70 €

TRAITEMENT INDIVIDUEL - TRAITEMENT INDIVIDUEL ALIMENTATIONS

FRACARRO



Référence	Désignation	nombre de sorties	Mult. vente	Unit. fact.	DEEE HT	P.U. HT
✓ 2 PORPSU342	Alimentation 24V/100MA- 2S	2	1	P.	0,08 €	17,95 €

TRAITEMENT INDIVIDUEL - TRAITEMENT INDIVIDUEL AMPLIFICATEURS

FRACARRO



Référence	Désignation	gain max. (dB)	nombre de sorties	Mult. vente	Unit. fact.	DEEE HT	P.U. HT
✓ 3 PORAF112T	Amplificateur d'intérieur réglable, 1entrée/1sortieVHF+UHF	15	1	1	P.	0,08 €	40,45 €
✓ PORAF112T	Amplificateur d'intérieur fixe, 1entrée/2sortie VHF+UHF 15dB	20	2	1	P.	0,08 €	40,45 €
PORAF1122T	Amplificateur d'intérieur réglable, 1entrée/2sortie VHF+UHF 15dB + VR	15	2	1	P.	0,08 €	53,01 €
PORAF1123W	Amplificateur d'intérieur 1 entrée TV + SAT réglage séparé	20	1	1	P.	0,08 €	86,28 €
PORAF1313T	Amplificateur d'intérieur réglable, 3entrée/1sortie VHF+UHF+FM	30	3	1	P.	0,08 €	53,01 €

Caractéristiques techniques, Conditionnement, Multiple de vente, Unité de facturation, visuels, Euroclasse, DEEE HT, PU HT en Euros et hors DEEE et Eco-mobilier; donnés à titre indicatif et susceptibles de modifications sans préavis, ils ne nous engagent qu'après confirmation expresse. Les prix unitaires indiqués sont ceux des réseaux COAXEL, REXEL et SCT, ils ne s'appliquent pas pour le réseau ESPACE ELEC.

✓ Produit stocké

Pour plus d'informations, consultez votre agence habituelle ou connectez-vous sur notre site internet rexel.fr - N.C.=nous consulter.

TRAITEMENT COLLECTIF - TRAITEMENT COLLECTIF AMPLIFICATEURS

FRACARRO



Référence	Désignation	gain max. (dB)	nombre de sorties	nombre d'entrées de commutation	Mult. vente	Unit. fact.	DEEE HT	P.U. HT
1 PORMBJ3RFM+3UULTE	Ampli. multibande LTE 4E 32dB Ampli. multibande LTE 4 entrées (FM/3/UHF21-60/UHF21-60) 32 dB		4	4	1	P.	0,08 €	113,69 €
2 PORFRPROEVOHD	Station de filtrage compacte agile 55dB, CAG, sélection 4G/5G automatique Station de filtrage compacte agile 55dB, CAG, sélection 4G/5G automatique	120	1	4	1	P.	0,08 €	540,94 €

TRAITEMENT COLLECTIF - TRAITEMENT COLLECTIF COMMUTATEURS

FRACARRO



Référence	Désignation	nombre de sorties	nombre d'entrées de commutation	Mult. vente	Unit. fact.	DEEE HT	P.U. HT
3 PORSWP912TS	Msw compact 9E/12S Actif ou Passif	12	9	1	P.	0,08 €	320,48 €
4 PORSWI4512DT	Switch compact 5E/12S Actif-Passif	12	5	1	P.	0,08 €	224,11 €

AUTRES ACCESSOIRES ELECTRONIQUES DE MATS

FRACARRO



Référence	Désignation	modèle	plage de canaux	nombre d'entrées	nombre de sorties	fréquence	Mult. vente	Unit. fact.	DEEE HT	P.U. HT
1 PORLTFILTER48	Filtre LTE 700Mhz REJ 48-69	duplexeur d'alimentation satellite/terrestre	21 à 48	1	1	694	1	P.	0,08 €	32,72 €
2 PORMXFILTER700	Filtre LTE 700Mhz REJ 48-69 ANFR	duplexeur d'alimentation satellite/terrestre	21 à 48	1	1	700	1	P.	0,08 €	82,57 €

AMPLIFICATEURS MULTIBANDES

FRACARRO



Référence	Désignation	plage de canaux	nombre d'entrées	nombre de sorties	gain max. (dB)	gain B I (dB)	gain B III (dB)	gain B IV/V (dB)	Mult. vente	Unit. fact.	DEEE HT	P.U. HT
1 PORMBX5741LTE700	Ampli. multibande LTE700 et 800 4 entrées 40dB	21 à 60 et 21 à 48	4	4	36	35	38	43	1	P.	0,08 €	178,79 €

Caractéristiques techniques, Conditionnement, Multiple de vente, Unité de facturation, visuels, Euroclasse, DEEE HT, PU HT en Euros et hors DEEE et Eco-mobilier; donnés à titre indicatif et susceptibles de modifications sans préavis, ils ne nous engagent qu'après confirmation expresse. Les prix unitaires indiqués sont ceux des réseaux COAXEL, REXEL et SCT, ils ne s'appliquent pas pour le réseau ESPACE ELEC. Pour plus d'informations, consultez votre agence habituelle ou connectez-vous sur notre site internet rexel.fr - N.C-nous consulter.

Produit stocké

SONORISATION

INTERPHONIE
ESPACES SÉCURISÉS

BATTERIES

VIDÉO SURVEILLANCE

ANTENNES

TÉLÉPHONIE

ÉMISSION RÉCEPTION

ANTENNES

RÉCEPTION TERRESTRE

ANTENNES UHF

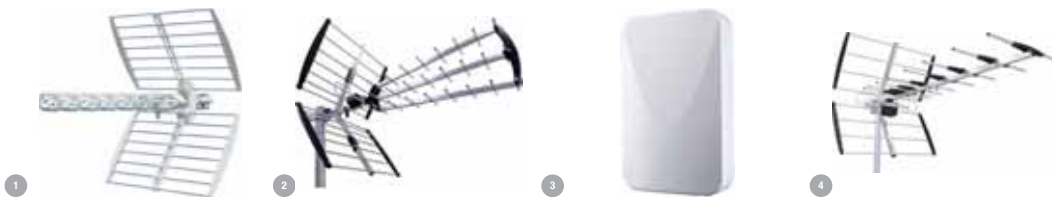

Référence	Désignation	plage de réception	plage de canaux	gain max. (dB)	longueur (m)	Mult. vente	Unit. fact.	DEEE HT	P.U. HT
✓ 1 EVCBS5460	Antenne 46 éléments UHF Digiwhite Antenne DIGIWHITE UHF 9 directeurs (46 éléments prémontés) - Gain : 16-18 dB - Canaux 21-60 (avec filtre LTE 4G) - Rapport A/V : 32 dB - Connectique F	UHF	21-60	18	0,903	1	P.	-	93,75 €
✓ 2 EVCBS36705G	Antenne UHF triple 67 ELTS LTE5G Antenne UHF 25 directeurs (67 éléments prémontés) - Gain : 12-18 dB - Canaux 21 - 48 (avec filtre LTE 5G) - Rapport A/V : 28 dB - Connectique F	UHF	21 à 48	18	1,04	1	P.	-	68,77 €
3 EVCS60200/5G	Antenne panneau UHF pleine LTE/5G Antenne UHF type panneau plein - Gain : 10 dB - Canaux 21-48 (avec filtre LTE 5G) - Rapport A/V : 20 dB - Connectique F	UHF	21-48	10	0,25	1	P.	-	N.C
4 EVCS52270/5G	Antenne UHF pleine onde 27 éléments LTE-5G Antenne UHF pleine onde 9 directeurs (27 éléments prémontés) - Gain : 10-15 dB - Canaux 21-48 (avec filtre LTE 5G) - Rapport A/V : 25 dB - Connectique F	UHF	21-48	15	1,10	1	P.	-	N.C

ANTENNES KIT



Référence	Désignation	plage de réception	plage de canaux	gain max. (dB)	longueur (m)	Mult. vente	Unit. fact.	DEEE HT	P.U. HT
1 EVCEKITAPR/5G	KIT ANTENNE AVEC PREAMPLI + ALIM Kit antenne 5G avec pré-amplificateur et alimentation. Le kit contient : 1 antenne tri-nappes UHF B53670/5G (avec filtre 5G LTE), 1 préamplificateur UHF 25 dB EPR252R/5G, 1 alimentation 24V rail DIN 2 sorties EALÉ24/ZDIN et 6 connecteurs F à visser AF57	UHF	21-48	25	1,04	1	P.	-	N.C

KITS PREAMPLIFICATEURS



Référence	Désignation	modèle	nombre d'entrées	gain max. (dB)	nombre de sorties	Mult. vente	Unit. fact.	DEEE HT	P.U. HT
1 EVCEKEV3S2R/5G	KIT PREAMPLI UHF 30DB + ALIM 2 LTE5G Kit préamplificateur LTE-5G comprenant : - 1 Préamplificateur 2 entrées - - Entrée 1 : UHF (30 dB réglable) - - Entrée 2 : VHF (-2 dB) - - Niv. de sortie : 108 dBuV - 1 Alimentation 24 Volts 2 sorties	pré-amplificateur	2	30	2	1	P.	-	N.C
2 EVCEKEV2S2R/5G	KIT PREAMPLI UHF 25 DB + ALIM LTE5G Kit préamplificateur LTE-5G (RED) comprenant : - 1 Préamplificateur UHF avec filtre - - Entrée 1 : UHF (30 dB réglable) - - Niv. de sortie : 108 dBuV - 1 Alimentation : 24 Volts - 100 mA	pré-amplificateur	1	25	2	1	P.	-	N.C
3 EVCEKEV3S3RS/5G	KIT PREAMPLI UHF + SAT + ALIM 5G Kit préamplificateur LTE-5G (RED) comprenant : - 1 Préamplificateur 3 entrées - - Entrée 1 : UHF (30 dB réglable) - - Entrée 2 : VHF (-2 dB) - - Entrée 3 : SAT (-3 dB) - - Niv. de sortie : 108 dBuV - 1 Alim 10 Volts 2 sorties	pré-amplificateur	3	30	2	1	P.	-	N.C

Caractéristiques techniques, Conditionnement, Multiple de vente, Unité de facturation, visuels, Euroclasse, DEEE HT, PU HT en Euros et hors DEEE et Eco-mobilier; donnés à titre indicatif et susceptibles de modifications sans préavis, ils ne nous engagent qu'après confirmation expresse. Les prix unitaires indiqués sont ceux des réseaux COAXEL, REXEL et SCT, ils ne s'appliquent pas pour le réseau ESPACE ELEC. Pour plus d'informations, consultez votre agence habituelle ou connectez-vous sur notre site internet rexel.fr - N.C-nous consulter.

✓ Produit stocké

TRAITEMENT AMPLIFICATEURS - TRAITEMENT INDIVIDUEL AMPLIFICATEURS



1

Référence	Désignation	nombre d'entrées	gain max. (dB)	nombre de sorties	Mult. vente	Unit. fact.	DEEE HT	P.U. HT
✓ 1 EVCEPRIZSDIN	AMPLI APPART 2 SORTIES TER+SAT DIN Préamplificateur d'appartement autonome 2 sorties Gain TV (47-862 MHz) : 12-17 dB Gain SAT (950-2150 MHz) : 18-20 dB Niv. de sortie TERR. 102 dBμV Niv. de sortie SAT. 98 dBμV	1	20	2	1	P.	-	31,25 €

TRAITEMENT AMPLIFICATEURS - TRAITEMENT COLLECTIF AMPLIFICATEURS



2



3

Référence	Désignation	nombre d'entrées	gain max. (dB)	nombre de sorties	Mult. vente	Unit. fact.	DEEE HT	P.U. HT
✓ 2 EVCEALB208	CENTRALE MULTI-BANDES 8 SORTIES Centrale multibandes 3 entrées : FM / B.III+ UHF / UHF et 8 sorties Gain FM : 11 dB - Gain VHF : 20 dB - Gain UHF : 24 dB Niv. de sortie : 98 dBμV Réglage de gain. Injection 24 Vcc sur l'entrée B.III/UHF	3	24	8	1	P.	-	100,97 €
3 EVCEALBPROG/32	AMPLI 50 DB PROGRAMMABLE 32 CANAUX Amplificateur 32 canaux programmables avec filtres 4G ou 5G (LTE) Gain : 50 dB Niv. de sortie : 120 dBuV Injection d'alimentation pour préamplificateur - Auto détection des canaux en entrée - conversion de canal	5	50	1	1	P.	N.C	N.C

TRAITEMENT INDIVIDUEL KITS



1



2

Référence	Désignation	nombre max. de sorties de commutation	gain max. (dB)	nombre de sorties	Mult. vente	Unit. fact.	DEEE HT	P.U. HT
1 V11014S254R13	Kit LTE-5G Antenne+Préampli+Alim+6ConF	1	85	2	1	P.	0,08 €	95,82 €
2 V11014S179R13	Kit Préamplificateur Terrestre UHF16-36 Db 5G	1	85	2	1	P.	0,08 €	36,17 €

TRAITEMENT COLLECTIF STATION



Référence	Désignation	nombre max. de sorties de commutation	gain max. (dB)	nombre de sorties	Mult. vente	Unit. fact.	DEEE HT	P.U. HT
V11014S243R13	CAPS07 Ampli-Prog 7 Filtres - 50dB -119dBuV	1	119	1	1	P.	0,08 €	357,26 €

Caractéristiques techniques, Conditionnement, Multiple de vente, Unité de facturation, visuels, Euroclasse, DEEE HT, PU HT en Euros et hors DEEE et Eco-mobilier; donnés à titre indicatif et susceptibles de modifications sans préavis, ils ne nous engagent qu'après confirmation expresse. Les prix unitaires indiqués sont ceux des réseaux COAXEL, REXEL et SCT, ils ne s'appliquent pas pour le réseau ESPACE ELEC. Pour plus d'informations, consultez votre agence habituelle ou connectez-vous sur notre site internet rexel.fr - N.C-nous consulter.

✓ Produit stocké

SONORISATION

INTERPHONIE
ESPACES SÉCURISÉS

BATTERIES

VIDÉO SURVEILLANCE

ANTENNES

TÉLÉPHONIE

ÉMISSION RÉCEPTION

ANTENNES

ADAPTATEURS TNT TERRESTRE HD

ADAPTATEURS TNT TERRESTRE HD



Référence	Désignation	Mult. vente	Unit. fact.	DEEE HT	P.U. HT
1 VII0914702R13	Adaptat TNT Scart HD PVR ready Adaptateur TNT HD, enregistreur numérique. Fonction pause et magnétoscope numérique HD avec une clé USB ou un disque dur (non fourni), lecture de fichiers multimédias	1	P.	0,08 €	N.C
2 VII0914780R13	Adaptat TNT HD enregistreur num Adaptateur TNT HD, enregistreur numérique. Fonction pause et magnétoscope numérique HD avec une clé USB ou un disque dur (non fourni), lecture de fichiers multimédias	1	P.	0,08 €	N.C

RÉCEPTION SATELLITE

PARABOLES



Référence	Désignation	matériau du boîtier/corps	nombre de sorties	diamètre/longueur (cm)	Mult. vente	Unit. fact.	DEEE HT	P.U. HT
✓ 1 PORP80APK	Kit parabole 80 cm acier + LNB emballage individuel	acier	1	80	1	P.	0,08 €	61,24 €
✓ 2 PORPENTA85	Parabole 85 cm alu, blanc	aluminium		85	1	P.	0,08 €	100,78 €
3 PORDIGIT	Parabole 68 cm alu, blanc	aluminium		68	1	P.	0,08 €	88,45 €
4 PORKIT60SC	Kit parabole 60 cm acier + LNB emballage individuel	acier	1	60	1	P.	0,08 €	55,20 €

CONVERTISSEURS LNB - ACCESSOIRES - CONVERTISSEURS LNB



Référence	Désignation	nombre de sorties		Mult. vente	Unit. fact.	DEEE HT	P.U. HT
✓ PORUX-QLTE	LNB quattro LTE Blindée 1800Mhz	1		1	P.	0,08 €	34,78 €
PORUX-OCTOLTE	LNB octo universel LTE Blindée 1800Mhz	1		1	P.	0,08 €	133,72 €
✓ PORUX-SLTE	LNB single universel LTE Blindée 1800Mhz	1		1	P.	0,08 €	9,25 €
✓ PORUX-TWLTE	LNB twin universel LTE Blindée 1800Mhz	1		1	P.	0,08 €	30,22 €
✓ PORUX-QDLTE	LNB quad universel LTE Blindée 1800Mhz	1		1	P.	0,08 €	52,72 €
PORUX-MBS6	LNB monobloc universel 6DEG	2		1	P.	0,08 €	33,40 €

Caractéristiques techniques, Conditionnement, Multiple de vente, Unité de facturation, visuels, Euroclasse, DEEE HT, PU HT en Euros et hors DEEE et Eco-mobilier; donnés à titre indicatif et susceptibles de modifications sans préavis. ✓ Produit stocké
 ils ne nous engageant qu'après confirmation expresse. Les prix unitaires indiqués sont ceux des réseaux COAXEL, REXEL et SCT, ils ne s'appliquent pas pour le réseau ESPACE ELEC.
 Pour plus d'informations, consultez votre agence habituelle ou connectez-vous sur notre site internet rexel.fr - N.C= nous consulter.

SÉCURITÉ, COMMUNICATION

CONVERTISSEURS LNB - ACCESSOIRES - CONVERTISSEURS ACCESSOIRE

FRACARRO

Référence	Désignation	nombre de sorties	image	Mult. vente	Unit. fact.	DEEE HT	P.U. HT
PORDSQ21	Commutateur DiSeqC 2.0 4 entrées / 1 sortie	1		1	P.	0,08 €	N.C

PARABOLE ACIER

EVICOM



Référence	Désignation	diamètre/longueur (cm)	Mult. vente	Unit. fact.	DEEE HT	P.U. HT
✓ EVCSKIT65L	PARABOLE 65 CM ACIER + LNB UNIVERSEL Kit parabole avec LNB comprenant : 1 Parabole acier SOFS60A (couleur grise) 1 LNB universel	65	1	P.	-	36,06 €

PARABOLES FIBRE

EVICOM



Parabole en fibre de verre pour installation individuelle (65 cm) ou collective (80 cm).

Référence	Désignation	gain (dB)	matériau de la fixation	type de construction	diamètre/longueur (cm)	type de système d'alimentation/LNB	couleur	Mult. vente	Unit. fact.	DEEE HT	P.U. HT
EVCSPAF065	PARABOLE FIBRE 61 X 68 CM Parabole fibre (SMC) diamètre 68 x 61 cm (blanche) Gain : 36 dB - Rendement : > 70 % - Ouverture : 2.2° Fixation : fixe sur mat de diamètre 50 à 60 mm	36	acier	offset	65	sans	blanc	1	P.	-	122,60 €
✓ EVCSPAF080	PARABOLE FIBRE 75 X 80 CM Parabole fibre (SMC) diamètre 81 x 75 cm (blanche) Gain : 38 dB - Rendement : > 70 % - Ouverture : 2.2° Fixation : fixe sur mat de diamètre 50 à 60 mm	38,25	acier	offset	80	sans	blanc	1	P.	-	169,48 €
✓ EVCSKIT65F	PARABOLE 65 FIBRE + LNB UNIVERSEL Kit parabole FIBRE avec LNB comprenant : - 1 Parabole fibre S PAF 065 blanche - 1 LNB universel S LNC UNI	36	acier	offset	65	Single universel	blanc	1	P.	-	139,43 €

CONVERTISSEURS LNB - CONVERTISSEURS LNB - INDIVIDUEL

EVICOM

Convertisseurs pour installation individuelle avec un ou plusieurs démodulateurs SAT à alimenter (1, 2 ou 4)



Référence	Désignation	nombre de sorties	modèle	avec boîtier de protection	multicommutateur intégré	Mult. vente	Unit. fact.	DEEE HT	P.U. HT
✓ 1 EVCSLNCUNI	LNB UNIVERSEL EMBALLAGE CARTON Fréquence d'entrée : 10.7 à 12.75 GHz OL bande basse : 9.75 GHz - bande haute 10.6 GHz	1	Single LNB	Oui	Oui	1	P.	-	7,69 €
✓ 2 EVCSLNC2WIN	LNB TWIN EMBALLAGE EN CARTON LNB TWIN 2 sorties indépendantes Fréquence d'entrée : 10.7 à 12.75 GHz OL bande basse : 9.75 GHz - bande haute 10.6 GHz Permet de raccorder deux terminaux satellites	2	Twin LNB	Oui	Oui	1	P.	-	20,43 €
✓ 3 EVCSLNC4T	CVRT UNIVERSEL QUATRE SORTIES LNB QUAD 4 sorties indépendantes Fréquence d'entrée : 10.7 à 12.75 GHz OL bande basse : 9.75 GHz - bande haute 10.6 GHz Permet de raccorder quatre terminaux satellites	4	Quad LNB	Oui	Oui	1	P.	-	30,05 €

Caractéristiques techniques, Conditionnement, Multiple de vente, Unité de facturation, visuels, Euroclasse, DEEE HT, PU HT en Euros et hors DEEE et Eco-mobilier; donnés à titre indicatif et susceptibles de modifications sans préavis, ils ne nous engagent qu'après confirmation expresse. Les prix unitaires indiqués sont ceux des réseaux COAXEL, REXEL et SCT, ils ne s'appliquent pas pour le réseau ESPACE ELEC. Pour plus d'informations, consultez votre agence habituelle ou connectez-vous sur notre site internet rexel.fr - N.C-nous consulter.

✓ Produit stocké

SONORISATION

INTERPHONIE
ESPACES SÉCURISÉS

BATTERIES

VIDÉO SURVEILLANCE

ANTENNES

TÉLÉPHONIE

ÉMISSION RÉCEPTION

ANTENNES

RÉCEPTION SATELLITE

CONVERTISSEURS LNB - CONVERTISSEUR LNB - COLLECTIF



Convertisseur pour installation collective avec multiswitches



Référence	Désignation	nombre de sorties	modèle	avec boîtier de protection	multicommutateur intégré	Mult. vente	Unit. fact.	DEEE HT	P.U. HT
✓ 4 EVCSLNC4S	CVRT QUATTRO UNIVERSEL LNB QUATTRO 4 sorties (VB - VH - HH - HB) Fréquence d'entrée : 10.7 à 12.75 GHz OL bande basse : 9.75 GHz - bande haute 10.6 GHz Permet le raccordement de commutateurs satellites	4	Quattro LNB	Oui	Non	1	P.	-	24,04 €

DISTRIBUTION COLLECTIVE BIS COMMUTEE - MULTISWITCHES



Distribution de 1 ou 2 satellites (4 ou 8 bandes SAT) + terrestre sur 8 ou 16 sorties. Modèles actifs en terrestre et en satellite avec de très faibles pertes de dérivation en satellite.



Référence	Désignation	nombre max. de sorties de commutation	nombre d'entrées	possibilité de mise en cascade	alimentation électrique	signal de commande	raccordement d'abonnés	entrée terrestre	alimentation LNB	Mult. vente	Unit. fact.	DEEE HT	P.U. HT
✓ 1 EVCS5S08A	COMMUTATEUR AUTONOME 5 IN 8 OUT Commutateur autonome 5 câbles (4 sat. + ter.) - 8 sorties Version active en satellite et terrestre, passive en V.R. Pertes : -18 dB (V.R.) +2dB (Ter.) -3 dB (Sat) Réglage de niveau en Terrestre	8	5	Non	incorporé	14/18V, DiSEqC, 0/22kHz	8	actif	14 V / 18 V	1	P.	-	157,46 €
2 EVCS9C208U	COMMUTATEUR UNIVERSEL 9 IN 8 OUT Commutateur universel 9 câbles (8 sat. + terrestre) 8 sorties Cascadable ou autonome (par configuration) Prévoir 1x SPS25 en mode autonome. Version active en terrestre et satellite Pertes : 25 dB (V.R.) +4 à -16 dB réglable (Ter.) 0 ou -10 dB (Sat.)	8	9	Oui	sans	14/18V, DiSEqC, 0/22kHz	8	actif	14 V / 18 V	1	P.	-	171,03 €
3 EVCS9C216U	COMMUTATEUR UNIVERSEL 9 IN 16 OUT Commutateur universel 9 câbles (8 sat. + terrestre) 16 sorties Cascadable ou autonome (par configuration) Prévoir 1x SPS25 en mode autonome. Version active en terrestre et satellite Pertes : 25 dB (V.R.) +4 à -16 dB réglable (Ter.) 0 ou -10 dB (Sat.)	16	9	Oui	sans	14/18V, DiSEqC, 0/22kHz	16	actif	14 V / 18 V	1	P.	-	294,22 €

PARABOLES



Référence	Désignation	nombre max. de sorties de commutation	matériau	nombre de sorties	diamètre (mm)	diamètre/longueur (cm)	Mult. vente	Unit. fact.	DEEE HT	P.U. HT
1 VII014130S	Antenne plate sat single pour Astra, HotBird, ou AB3, LNB fourni	1		1		60	1	P.	0,08 €	207,52 €
✓ 2 VII0140901	ANT SMC 70 HD CP UNI Universelle : pour Atlantic Bird AB3, Hot Bird, Astra, en SD et HD, LNB fourni	1	Fibre	1	70	70	1	P.	0,08 €	168,44 €

Caractéristiques techniques, Conditionnement, Multiple de vente, Unité de facturation, visuels, Euroclasse, DEEE HT, PU HT en Euros et hors DEEE et Eco-mobilier; donnés à titre indicatif et susceptibles de modifications sans préavis, ils ne nous engageant qu'après confirmation expresse. Les prix unitaires indiqués sont ceux des réseaux COAXEL, REXEL et SCT, ils ne s'appliquent pas pour le réseau ESPACE ELEC. Pour plus d'informations, consultez votre agence habituelle ou connectez-vous sur notre site internet rexel.fr - N.C-nous consulter.





Référence	Désignation	nombre max. de sorties de commutation	nombre d'entrées binaires	Mult. vente	Unit. fact.	DEEE HT	P.U. HT
1 VII0144748	Multiswitch ter actif/passif 9E/12S Distribution des signaux de 2 satellites + terrestre sur 12 prises	12	9	1	P.	0,08 €	355,25 €
2 VII0144747	Multiswitch ter actif/passif 9E/8S Distribution des signaux de 2 satellites + terrestre sur 8 prises	8	9	1	P.	0,08 €	281,96 €

TERMINAUX NUMÉRIQUES SATELLITE

TNTSAT FRANSAT



Référence	Désignation	CA intégré	compatible TVHD	signal de commande avec entrée HF	nombre d'interfaces CI	réception satellite	réception numérique	Mult. vente	Unit. fact.	DEEE HT	P.U. HT
1 EVCSIRIUS2HD	RECEPTEUR SATELLITE FRANSAT EN HD Terminal satellite HD FRANSAT - Réception du bouquet numérique des chaînes TNT par satellite - EUTELSAT 5 (sans abonnement) ainsi que des chaînes HD	Viaccess	Oui	0/14/18V DISEqC	1	Oui	Oui	1	P.	N.C	N.C
✓ 2 EVCNVEGA2HD	TERMINAL SAT HD TNTSAT ASTRA Terminal satellite HD TNTSAT - Réception du bouquet numérique des chaînes TNT par satellite - ASTRA (sans abonnement) ainsi que des chaînes HD	Viaccess	Oui	0/14/18V DISEqC	1	Oui	Oui	1	P.	0,08 €	N.C

TERMINAUX NUMÉRIQUES SATELLITE



Référence	Désignation	Mult. vente	Unit. fact.	DEEE HT	P.U. HT
✓ 1 VII0914778R13	Adapt TNT SAT HD TEOX CAHORS DIGITAL Pour recevoir les chaînes de la TNT HD par satellite (Astra). Récepteur Canal Ready.	1	P.	0,08 €	N.C
✓ 2 VII0914806R13	VEOX HD 2VA Pour recevoir les chaînes de la TNT HD par satellite (EUTELSAT, WS)	1	P.	0,08 €	N.C

ARMOIRES PRÉ-ÉQUIPÉES

ARMOIRES PRÉ-ÉQUIPÉES



- Composition:
- 1 coffret polyester Minipol avec 2 serrures DIN 3 mm
 - 2 aérateurs petite taille
 - 1 plaque de montage bois aggloméré CTBH (ép.16 mm)
 - 10 cônes souples d'étanchéité : Ø19 x8 ; Ø47 x2

Référence	Désignation	Mult. vente	Unit. fact.	DEEE HT	P.U. HT
1 VII014S204R13	Armoire MN642-2P avec panneau bois, ventilations Armoire MN642-2P avec panneau bois, ventilations	1	P.	-	184,73 €
1 VII014S205R13	Armoire MN653-2P avec panneau bois, ventilations Armoire MN653-2P avec panneau bois, ventilations	1	P.	-	199,97 €
1 VII014S206R13	Armoire MN863-2P avec panneau bois, ventilations Armoire MN863-2P avec panneau bois, ventilations	1	P.	-	262,38 €

Caractéristiques techniques, Conditionnement, Multiple de vente, Unité de facturation, visuels, Euroclasse, DEEE HT, PU HT en Euros et hors DEEE et Eco-mobilier; donnés à titre indicatif et susceptibles de modifications sans préavis, ils ne nous engagent qu'après confirmation expresse. Les prix unitaires indiqués sont ceux des réseaux COAXEL, REXEL et SCT, ils ne s'appliquent pas pour le réseau ESPACE ELEC. ✓ Produit stocké

Pour plus d'informations, consultez votre agence habituelle ou connectez-vous sur notre site internet rexel.fr - N.C-nous consulter.

ANTENNES

PASSIFS DE DISTRIBUTION

RÉPARTITEURS ET DÉRIVATEURS (POUR TERRESTRE ET SATELLITE) RÉPARTITEURS TYPE F



Référence	Désignation	nombre de bifurcations (°C)	Mult. vente	Unit. fact.	DEEE HT	P.U. HT
✓ PORSPTR2	Répartiteur 2 sorties ULB 5-2400MHz	2	1	P.	0,08 €	4,07 €
✓ PORSPTR3	Répartiteur 3 sorties ULB 5-2400MHz	3	1	P.	0,08 €	5,73 €
✓ PORSPTR4	Répartiteur 4 sorties ULB 5-2400MHz	4	1	P.	0,08 €	6,85 €
✓ PORSPTR6	Répartiteur 6 sorties ULB 5-2400MHz	6	1	P.	0,08 €	12,46 €

RÉPARTITEURS ET DÉRIVATEURS (POUR TERRESTRE ET SATELLITE) DÉRIVATEURS TYPE F



Référence	Désignation	nombre de bifurcations (°C)	Mult. vente	Unit. fact.	DEEE HT	P.U. HT
PORTAPS816	Dérivateur 8D ULB -16dB 5-2400MHz	8	1	P.	0,08 €	13,52 €
PORTAPS616	Dérivateur 6D ULB -16dB 5-2400MHz	6	1	P.	0,08 €	11,97 €

REPARTITEURS ET DERIVATEURS (POUR TERRESTRE ET SATELLITE) - REPARTITEURS TYPE F



Répartiteur avec connectique F et semelle plastique. Faible encombrement compatible avec les tableaux de communication.



Référence	Désignation	nombre de sorties	compatible à une alimentation à distance	Mult. vente	Unit. fact.	DEEE HT	P.U. HT
✓ 1 EVCABS021P	REP. 2 DIR. FICHE F 5-2300 MHZ Connectique F. Passage Ter: 3.5 dB / Sat: 5.0 dB. Passage d'alim. sortie-entrée avec diodes sur toutes les voies.	2	Oui	1	P.	-	3,31 €
✓ 2 EVCABS031P	REP. 3 DIR. FICHE F 5-2300 Passage Ter: 5.5 dB / Sat: 9.0 dB. Passage d'alim. sortie-entrée avec diodes sur toutes les voies. Connectique F.	3	Oui	1	P.	-	4,93 €
✓ 3 EVCABS041P	REP. 4 DIR. FICHE F 5-2300 Passage Ter: 7.8 dB / Sat: 9.0 dB. Passage d'alim. sortie-entrée avec diodes sur toutes les voies. Connectique F	4	Oui	1	P.	-	5,65 €
✓ 4 EVCABS061P	REP. 6 DIR. FICHE F 5-2300 Passage Ter: 9.8 dB / Sat: 14.0 dB. Passage d'alim. sortie-entrée avec diodes sur toutes les voies. Connectique F.	6	Oui	1	P.	-	11,84 €

Caractéristiques techniques, Conditionnement, Multiple de vente, Unité de facturation, visuels, Euroclasse, DEEE HT, PU HT en Euros et hors DEEE et Eco-mobilier; donnés à titre indicatif et susceptibles de modifications sans préavis, ils ne nous engageant qu'après confirmation expresse. Les prix unitaires indiqués sont ceux des réseaux COAXEL, REXEL et SCT, ils ne s'appliquent pas pour le réseau ESPACE ELEC. ✓ Produit stocké

Pour plus d'informations, consultez votre agence habituelle ou connectez-vous sur notre site internet rexel.fr - N.C.-nous consulter.



Référence	Désignation	nombre de bifurcations (°C)	Mult. vente	Unit. fact.	DEEE HT	P.U. HT
1 VII0144882R13	VRE 200 Répartiteur 5-2300 Mhz, 1 entrée 2 directions Répartiteur 5-2300 Mhz, 1 entrée 2 directions	2	1	P.	N.C	N.C
✓ 2 VII0144883R13	Répartiteur 3D 5-2300 MHz Répartiteur 5-2300 Mhz, 1 entrée 3 directions	3	1	P.	-	3,10 €
✓ 3 VII0144884R13	Répartiteur 4D 5-2300 MHz Répartiteur 5-2300 Mhz, 1 entrée 4 directions	4	1	P.	-	3,23 €
✓ 4 VII0144885R13	Répartiteur 6D 5-2300 MHz Répartiteur 5-2300 Mhz, 1 entrée 6 directions	6	1	P.	-	7,11 €

ACCESSOIRES

CERCLAGES, MÂTS, FEUILLARD



Le système de zingage blanc Clear Protect est un procédé anti corrosion appliqué sur revêtement de zinc électrolytique dont les principaux avantages sont la protection de l'environnement en n'utilisant plus le Chrome VI et répondre à une demande visant à diminuer l'emploi de substances toxiques.

Référence	Désignation	modèle	distance (cm)	matériau	longueur (mm)	diamètre (mm)	épaisseur de paroi (mm)	distance relative à	Mult. vente	Unit. fact.	DEEE HT	P.U. HT
✓ EAD800860	1 PAIRE FIXATIONS MUR.+CONTREP. - Zinc Blanc deport 22 cm	support mural	22	acier				mur	1	P.	-	63,32 €
✓ EAD004100	FEUILLARD ACIER L40/LG 5M - Galvanisé				5				1	P.	-	12,40 €
✓ EAD004200	FEUILLARD ACIER L40/LG 25M - Galvanisé				25				1	P.	-	34,45 €
✓ EAD800862	1 PAIRE FIX. MUR. SANS CONTREP. - Zinc Blanc	support mural	22	acier				mur	1	P.	-	49,60 €
✓ EAD800870	1 PAIRE FIX. MUR.+CONTREP. GM - Zinc Blanc	support mural	46	acier				mur	1	P.	-	91,03 €
✓ EAD800880	FIX. POLYVALENTE/TUBE D.25 A 50 - Zinc Blanc								1	P.	-	28,67 €
✓ EAD800940	BRAS DEPORT D.40 LG.380 COUDE - Zinc Blanc	support mural	38	acier				mur	1	P.	-	35,80 €
✓ EAD800942	BRAS DEPORT D.40 LG L=20 CM - Zinc Blanc	support mural	20	acier				mur	1	P.	-	33,49 €
✓ EAD800950	BRAS DEPORT D.50 LG.525 COUDE - Zinc Blanc	support mural	52,5	acier				mur	1	P.	-	58,15 €
✓ EAD801303	FIXATION SIMPLE/MAT D.30 A 50 - Zinc Blanc								1	P.	-	31,23 €
✓ EAD801540	TRONCON 1 M 50 D.40 - Zinc Blanc	tube de mât			15	40	12		1	P.	-	18,77 €
✓ EAD801550	TRONCON 1 M 50 D.50 - Zinc Blanc	tube de mât			15	50	15		1	P.	-	34,47 €

Caractéristiques techniques, Conditionnement, Multiple de vente, Unité de facturation, visuels, Euroclasse, DEEE HT, PU HT en Euros et hors DEEE et Eco-mobilier; donnés à titre indicatif et susceptibles de modifications sans préavis, ils ne nous engagent qu'après confirmation expresse. Les prix unitaires indiqués sont ceux des réseaux COAXEL, REXEL et SCT, ils ne s'appliquent pas pour le réseau ESPACE ELEC. ✓ Produit stocké
 Pour plus d'informations, consultez votre agence habituelle ou connectez-vous sur notre site internet rexel.fr - N.C-nous consulter.

ANTENNES

ACCESSOIRES

CERCLAGES, MÂTS, FEUILLARD

ERARD®

Référence	Désignation	modèle	distance (cm)	matériau	longueur (mm)	diamètre (mm)	épaisseur de paroi (mm)	distance relative à	Mult. vente	Unit. fact.	DEEE HT	P.U. HT
✓ EAD802040	TRONCON 2 M.D.40 - Zinc Blanc	tube de mât			2	40	1,2		1	P.	-	24,98 €
✓ EAD802050	TRONCON 2 M.D.50 - Zinc Blanc	tube de mât			2	50	1,5		1	P.	-	41,18 €
✓ EAD802604	FIXATION DOUBLE MAT D.30 A 50 - Zinc Blanc								1	P.	-	41,38 €
EAD802623	ROOF PALETTE 4 PLAQUES - MAT 1M DIA 60 ZINGUE	mât planté			1	60	2		1	P.	-	299,25 €

CERCLAGES, MATS, FEUILLARD

FRACARRO



Référence	Désignation	diamètre (mm)	traitement de la surface	Mult. vente	Unit. fact.	DEEE HT	P.U. HT
✓ 1 PORMEC2204G	Mât emboîtable G 2m-D40mm-1,5mm galvanisé à chaud	40	galvanisé à chaud	1	P.	-	25,38 €
✓ 2 PORMEC600S	Feuillard 5M		galvanisé à chaud	1	P.	-	12,30 €
✓ 1 PORMEC2154G	Mât emboîtable G 1.5m-D40mm-1,5mm galvanisé à chaud	40	galvanisé à chaud	1	P.	-	21,04 €
✓ 3 PORMEC6001G	Cerclage simple galvanisé	50	galvanisé à chaud	1	P.	-	36,38 €
✓ 4 PORMEC425CG	Fixation cabine d'ascenseur	50	galvanisé à chaud	1	P.	-	54,53 €
✓ 5 PORMEC6002G	Cerclage double galvanisé	50	galvanisé à chaud	1	P.	-	37,76 €

CONNECTIQUE ET BOITES D'ARRIVÉE

FRACARRO

Référence	Désignation	modèle	diamètre externe (mm)	type de fixation	type de connecteur	Mult. vente	Unit. fact.	DEEE HT	P.U. HT
✓ PORCIM9S	Fiche plastique mâle Câble C6		9,52			1	P.	0,02 €	0,63 €
✓ PORCIF9S	Fiche plastique fem. Câble C6		9,52			1	P.	0,02 €	0,63 €
PORPASS321	Socle pour boîte d'arrivée PASxx					1	P.	-	1,68 €
PORPAS0032	Boîte d'arrivée FM+TV+SAT	boîte de passage		encastré		1	P.	0,08 €	6,76 €
PORCCF66	Connecteur à sertir câble coaxial C6 - 6,8mm		6,8		mâle	1	P.	0,02 €	0,60 €
✓ PORGCF	Raccord F femelle/femelle	1 pièce	7			1	P.	0,02 €	0,57 €
✓ PORCF66B	Connecteur F à visser 6,8 mm		6,8			1	P.	0,02 €	0,28 €

Caractéristiques techniques, Conditionnement, Multiple de vente, Unité de facturation, visuels, Euroclasse, DEEE HT, PU HT en Euros et hors DEEE et Eco-mobilier; donnés à titre indicatif et susceptibles de modifications sans préavis, ils ne nous engageant qu'après confirmation expresse. Les prix unitaires indiqués sont ceux des réseaux COAXEL, REXEL et SCT, ils ne s'appliquent pas pour le réseau ESPACE ELEC.

✓ Produit stocké

Pour plus d'informations, consultez votre agence habituelle ou connectez-vous sur notre site internet rexel.fr - N.C.=nous consulter.

ACCESSOIRES



Référence	Désignation	Multi-vente	Unit. fact.	DEEE HT	P.U. HT
✓ 1 EVCAF57	FICHE F A VISSER POUR CABLE V17 Connecteur F à visser - Pour câble 6.8 mm (type 17 VATC - 17 PATC)	1	P.	-	0,30 €
✓ 2 EVCAF81	ADAPTATEUR F FEM/FEM Raccord F femelle - F femelle	1	P.	-	0,54 €
✓ 3 EVCCFME	FICHE MALE 9.52 MM Fiche plastique mâle 9.52 mm - Pour câble 6.8 mm (type 17 VATC - 17 PATC)	1	P.	-	0,84 €
✓ 4 EVCCFFE	FICHE FEMELLE 9.52 MM Fiche plastique femelle 9.52 mm - Pour câble 6.8 mm (type 17 VATC - 17 PATC)	1	P.	-	0,84 €

OUTILLAGE ET MESURE

OUTILLAGE ET MESURE



Référence	Désignation	Multi-vente	Unit. fact.	DEEE HT	P.U. HT
✓ FR4SEFRAM7848	Mesureur de champ TV et Sat (45 MHz à 2150MHz), écran 7 Pouces tactile. - Mesure BER-MER en satellite et terrestre - Image TV numérique MPEG-2 et MPEG-4 HD. - Interfaces USB. - Livré avec un sac de transport, batterie LiOn, alimentation secteur.	1	P.	-	1321,00 €



ROVER



Appareil le plus compact et économique du marché. Tactile. Mesures terrestre, satellite et réseaux câblés HD avec images. Pointeur satellite.

Référence	Désignation	Multi-vente	Unit. fact.	DEEE HT	P.U. HT
1 EVCHMDTAB4	MESUREUR TACTILE 4 POUCES Mesureur de champs terrestre et satellite 44-2150 MHz écran 4.3" Tactile. Navigation par icônes et écran tactile. Détecte, mesure et affiche les images en MPG2 et MPEG4 H264 HD. DVB-T et DVB-T2. Auto-test filtre 4G (LTE) intégré Mesures MPEG-MPEG4 - Mesures DVB-T2 - Spectre - Images SD et HD - Constellation	1	P.	-	N.C

TÉLÉPHONIE

**PLUS LÉGER, PLUS RAPIDE, PLUS PRATIQUE
QU'UN CATALOGUE**

■ Découvrez

■ Trouvez

■ Suivez

■ Transformez

À télécharger gratuitement sur rexel.fr

TÉLÉPHONES FILAIRES

TÉLÉPHONES FILAIRES

ALCATEL

Référence	Désignation	nombre d'entrées de répertoire téléphonique	mains libres	couleur	Multi-vente	Unit. fact.	DEEE HT	P.U. HT
ABY1408225	TEMPORIS TMAX Poste bi-bloc à larges touches et grand écran inclinable à gros caractères - 8 niveaux sonores réglables - écran alphanumérique 3 lignes à grands caractères	3 mémoires directes - 10 mémoires indirectes	Oui	blanc	1	P.	0,08 €	N.C
✓ ABY1613456	TEMPORIS 10 PRO GRAPHITE (MONO-BLOC) Poste mono-bloc noir ou blanc				1	P.	0,08 €	N.C
✓ ABY1407501	TEMPORIS 180 PRO NOIR Poste bi-bloc compact avec réglage du volume sonore dans l'écouteur du combiné (5 niveaux)			noir	1	P.	0,08 €	N.C

Caractéristiques techniques, Conditionnement, Multiple de vente, Unité de facturation, visuels, Euroclasse, DEEE HT, PU HT en Euros et hors DEEE et Eco-mobilier; donnés à titre indicatif et susceptibles de modifications sans préavis, ils ne nous engagent qu'après confirmation expresse. Les prix unitaires indiqués sont ceux des réseaux COAXEL, REXEL et SCT, ils ne s'appliquent pas pour le réseau ESPACE ELEC. Pour plus d'informations, consultez votre agence habituelle ou connectez-vous sur notre site internet rexel.fr - N.C-nous consulter.

✓ Produit stocké

SONORISATION

INTERPHONIE
ESPACES SÉCURISÉS

BATTERIES

VIDÉO SURVEILLANCE

ANTENNES

TÉLÉPHONIE



ÉMISSION RÉCEPTION

TÉLÉPHONIE

TÉLÉPHONES FILAIRES

TÉLÉPHONES FILAIRES







ALCATEL

Référence	Désignation	nombre d'entrées de répertoire téléphonique	moins libres	couleur		Mult. vente	Unit. fact.	DEEE HT	P.U. HT
✓ ABY1407518	TEMPORIS 380 PRO NOIR Poste bi-bloc compact Main libre avec 10 mémoires directes	10 mémoires directes	Oui	noir		1	P.	0,08 €	N.C
✓ ABY1407525	TEMPORIS 580 PRO NOIR Poste bi-bloc compact Main-libre avec écran 2 lignes et alimenté par le courant de ligne	10 mémoires directes - 50 mémoires indirectes	Oui	noir		1	P.	0,08 €	N.C
✓ ABY1417258	TEMPORIS 880 NOIR Poste bi-bloc compact Main-libres avec grand écran alphanumérique 4 lignes et alimenté par le courant de ligne	10 mémoires directes	Oui	noir		1	P.	0,08 €	N.C
ABY1410037	ALCATEL CONFERENCE 1800 4 microphones détachables DECT et rechargeables sur la base - Mains Libres Full Duplex	5 mémoires directes	Oui	noir		1	P.	0,08 €	N.C

ACCESSOIRES TÉLÉPHONIE

PRISES, CORDONS ET ACCESSOIRES

GIGAMEDIA
SMART BUILDING SOLUTIONS

Référence	Désignation		Mult. vente	Unit. fact.	DEEE HT	P.U. HT
GGM210SX024	TWIST STOP ANTI-VRILLE TRANSPARENT		1	P.	-	3,77 €
✓ GGMADSLFM	FILTRE MAITRE ADSL 2+		1	P.	-	17,64 €
✓ GGMCRJ11453M	CORDON RJ45 RJ11 3645 3M UTP		1	P.	-	4,07 €
✓ GGMDTIRJ45RC	PRISE DTI RJ45 MODULE RC INC		1	P.	-	21,72 €
GGMADAPR12T	ADAPTATEUR RJ12 CONJONCTEUR TEL		1	P.	-	5,86 €
✓ GGMCRJ11451M	CORDON RJ45 RJ11 3645 1M UTP		1	P.	-	2,72 €
✓ GGM329917	CORD SPIRALE 40CM A 2M 4P4C NOIR		1	P.	-	4,58 €
✓ GGMADSLFRJ	FILTRE ADSL RJ45 / RJ11		1	P.	-	11,88 €
✓ GGMADSLFM4R	FILTRE MAIT ADSL RAIL DIN 4		1	P.	-	27,47 €

ACCESSOIRES TÉLÉPHONIE - CONNECTEURS ET ISOLANTS

3M

Référence	Désignation	Mult. vente	Unit. fact.	DEEE HT	P.U. HT
TRM83995	Scotch Super 88 rl 19mm x 20M	1	P.	-	12,52 €

SCOTCHLOK

CORNING

Référence	Désignation	Mult. vente	Unit. fact.	DEEE HT	P.U. HT	
✓ POUUYF500	Boîte de 500 connecteurs UYF (rouge) -Jonction (Rempli de Gel) Isolant : 1,52 mm Conducteurs : AWG 26-20 (0,4 - 0,8 mm)		1	P.	-	131,40 €

Caractéristiques techniques, Conditionnement, Multiple de vente, Unité de facturation, visuels, Euroclasse, DEEE HT, PU HT en Euros et hors DEEE et Eco-mobilier; donnés à titre indicatif et susceptibles de modifications sans préavis, ils ne nous engagent qu'après confirmation expresse. Les prix unitaires indiqués sont ceux des réseaux COAXEL, REXEL et SCT, ils ne s'appliquent pas pour le réseau ESPACE ELEC. ✓ Produit stocké

Pour plus d'informations, consultez votre agence habituelle ou connectez-vous sur notre site internet rexel.fr - N.C-nous consulter.





Référence	Désignation		Unit. vente	Unit. fact.	DEEE HT	P.U. HT
POUUR2	Boîte de 100 connecteurs UR2 (rouge) -Jonction et dérivation (Rempli de Gel) Isolant : 2,08 mm Conducteurs : AWG 26-19 (0.4 – 0.9 mm)		1	P.	-	51,77 €
✓ POUUY2	Boîte de 100 connecteurs UY2 (jaune) Jonction (Rempli de Gel) Isolant : 2,08 mm Conducteurs : AWG 26-19 (0.4 – 0.9 mm)		1	P.	-	26,96 €
POUB2A	Boîte de 100 connecteurs UB2A Dérivation ou mise en Y en plein câble (Rempli de Gel) Isolant : 2,08 mm Conducteurs : AWG 26-19 (0.4 – 0.9 mm)		1	P.	-	49,64 €
POUUB	Boîte de 100 connecteurs UTB (bleu)-Jonction par paire (Rempli de Gel) Isolant : 3,18 mm Conducteurs : AWG 19-16 (0.9 – 1.3 mm)		1	P.	-	325,11 €
POUUR	Boîte de 100 connecteurs UIR (rouge)-Jonction par paire (Rempli de Gel) Isolant : 3,18 mm Conducteurs : AWG 24-19 (0.5 – 0.9 mm)		1	P.	-	293,95 €

ÉMISSION RÉCEPTION

TALKIES-WALKIES

TALKIES-WALKIES



Référence	Désignation	nombre de canaux	couverture (m)		Unit. vente	Unit. fact.	DEEE HT	P.U. HT
✓ M04XAP0086BDGAA	2 TALKIES+CHARG.DBLE+BATTERIES+PINCES+OUREILLETES Portée de 8 Kms (selon environnement) - Talkie-walkie robuste - Conçu pour une utilisation professionnelle - Résistant aux gouttes d'eau IPx2 - Fonction mains libres - Autonomie de 8H en utilisation. Livré complet avec 2 batteries Nimh rechargeables, 2 clips ceinture, un socle chargeur 2 cases et 2 oreillettes. 8 canaux + 121 codes	8	8000		1	P.	0,04 €	N.C
✓ M0400242	BATTERIE SERIES T / XTb / XTR				1	P.	-	N.C
M0400174	MICRO OREILLETTE SERIES T / XTb / XTR				1	P.	0,04 €	N.C
M0400265	OREILLETTE MAINS LIBRES SERIES T / XTb / XTR				1	P.	0,04 €	N.C
M0400641	TLKR SURVEILLANCE EARPIECE Oreillette discrète type agent de sécurité				1	P.	0,04 €	N.C
M0400179	CASQUE MAINS LIBRES SERIES T / XTb / XTR				1	P.	0,04 €	N.C
✓ M04RMP0166BHLAA	XT420+BATTERIE+CHARGEUR SANS ECRAN Dédié aux professionnels - Comprend un talkie-walkie avec chargeur - Portée de 9 Kms (selon environnement), offre une couverture jusqu'à 16 km ² - Très robuste, résiste aux chocs grâce à son châssis en métal moulé - Norme IP55 : protection contre les dépôts de poussière et les projections d'eau - Fonction mains libres intégrée, sans accessoires : déclenchement à la voix - Autonomie jusqu'à 20 heures avec économiseur activé - Système anti-brouillage pour des communications confidentielles et sûres. Livré avec une batterie li-ion rechargeable, 1 pince de transport et un chargeur rapide 1 case.	16	9000		1	P.	0,04 €	N.C
M04RMP0166BDLAA	XT460+BATTERIE+CHARGEUR AVEC ECRAN Même talkie que le XT420 avec un afficheur en plus	16	9000		1	P.	0,04 €	N.C
M04PMN4434	STANDARD LI-ION BATTERIE 2200MAH XT420 / XT460				1	P.	-	N.C
M04PMLN6393	STANDARD CHARGEUR XT420 / XT460				1	P.	0,04 €	N.C
M04PMLN6385	MULTI CHARGEUR XT420 / XT460				1	P.	0,04 €	N.C
M04HKLN4510	HOLSTER XT420 / XT460				1	P.	-	N.C
M04RLN6302	HOUSSE CUIR XT Compatible XTNi/D				1	P.	-	N.C
M04ASP6MHP	Kit pédale de grue Compatible XT420/XT460/DPI400				1	P.	N.C	N.C
M04HKN4027	CPS CABLE DE PROGRAMMATION XT420 / XT460				1	P.	0,04 €	N.C
M04HKLN4605A	MICRO OREILLETTE XTN / XTNI				1	P.	0,04 €	N.C
M04HKLN4606A	MICRO HAUT PARLEUR XTN / XTNI				1	P.	0,04 €	N.C
M04B8P00811EDRMAW	2 TLKR-T82 TWIN PACK & CHARGER 16 CANAUX + 121 codes	16	10000		1	P.	0,04 €	N.C
M04B8P00811YDEMAG	2 TLKR-T82 EXTREME TWIN PACK & CHARGER 16 CANAUX + 121 codes	16	10000		1	P.	0,04 €	N.C

Caractéristiques techniques, Conditionnement, Multiple de vente, Unité de facturation, visuels, Euroclasse, DEEE HT, PU HT en Euros et hors DEEE et Eco-mobilier; donnés à titre indicatif et susceptibles de modifications sans préavis, ils ne nous engagent qu'après confirmation expresse. Les prix unitaires indiqués sont ceux des réseaux COAXEL, REXEL et SCT, ils ne s'appliquent pas pour le réseau ESPACE ELEC. Pour plus d'informations, consultez votre agence habituelle ou connectez-vous sur notre site internet rexel.fr - N.C-nous consulter.



Produit stocké

ÉMISSION RÉCEPTION

TALKIES-WALKIES

TALKIES-WALKIES



Référence	Désignation	nombre de canaux	couverture (m)	Mult. vente	Unit. fact.	DEEE HT	P.U. HT	
M04B8P00811YDEMAQ	4 TLKR-T82 EXTREME QUAD PACK & CHARGER 16 CANAUX + 121 codes	16	10000		1	P.	0,04 €	N.C
M04IXPN4039AR	TWINPACK CHARGING TRAY WITH PSU EURO T82 TALKABOUT TWINPACK Kit de 2 socles de charge individuels + alimentation pour gamme T82				1	P.	0,04 €	N.C

TALKIES-WALKIES



Référence	Désignation	nombre de canaux	couverture (m)	Mult. vente	Unit. fact.	DEEE HT	P.U. HT	
✓ ALAC1180	<p>PAIRE DE TALKIE WALKIE AVEC 1 CHARGEUR DOUBLE DE BUREAU + 2</p> <p>Le XT70 est un duo de walkies-talkies et ses oreillettes au Design simple et facile à l'emploi. De petite taille, il vous accompagne partout !</p> <p>Bande : 69 LPD + 24 PMR446 (8+16 préprogrammés)</p> <p>Tonalités : 38 CTCSS + 83 DCS</p> <p>Portée radio jusqu'à 12 km</p> <p>Fonction 'Vox' : réglable sur 9 niveaux</p> <p>Fonction 'Appel' : réglable sur 5 niveaux</p> <p>Fonctions 'Baby sitter' et 'Scan'</p> <p>Touche de verrouillage</p> <p>Side tone</p> <p>Autonomie : 18 heures</p> <p>Température de travail : -20°/+55°C</p> <p>Prise externe : 2 broches et un port USB pour la recharge</p> <p>Contenu du package:</p> <p>2 émetteurs - récepteurs</p> <p>1 câble USB et sont chargeur double de bureau</p> <p>2 oreillettes MA21-L</p> <p>2 packs batterie rechargeable</p> <p>2 clip ceinture</p>	93	12000		1	P.	0,08 €	N.C
ALAC966.04	<p>MIDLAND G1V</p> <p>Le G1V est radio "semi-professionnelle" ultra compact. Son boîtier robuste et fonctionnel permet des communications fiables, il est équipé de toutes les fonctionnalités nécessaires et les caractéristiques techniques requises dans les deux domaines, professionnels et grand public. La particularité de ce dispositif est constitué sur sa polyvalence et la facilité d'utilisation : le bouton à côté de l'antenne vous permet de facilement sélectionner le canal désiré et l'utilisation des options peut être choisit par l'utilisateur à l'aide de touches de fonctions. Logiciel de programmation (en option)</p> <p>Bande : PMR446</p> <p>Canaux : 8 + 8 préprogrammés</p> <p>CTCSS/DCS : 50 CTCSS + 105 DCS</p> <p>VOX : Réglable sur 9 niveaux</p> <p>Batterie : 1600mAh Li-Ion</p> <p>Autonomie : 22h</p> <p>Puissance : 500mW ERP</p> <p>Température de travail : -20°/+55°C</p> <p>Type de prise : 2 broches kenwood</p> <p>Chargeur mural : Chargeur de bureau</p>	16	12000		1	P.	0,08 €	N.C
✓ ALAC1127	<p>MIDLAND G15</p> <p>Compact et robuste, le MIDLAND G15 est idéal pour une utilisation dans les environnements les plus difficiles. Il dispose d'un châssis très solide qui garantit l'étañchéité répondant à la certification IP67.</p> <p>Bande : PMR446</p> <p>Canaux : 8 + 8 préprogrammés</p> <p>Tonalités : 50 CTCSS + 105 DCS</p> <p>VOX : réglable sur 9 niveaux</p> <p>Batterie : Li-Ion 1600 mAh</p> <p>Autonomie : 22h</p> <p>Écran : LCD rétroéclairé</p> <p>Puissance : 500mW ERP</p> <p>Température de travail : -20°/+55°C</p> <p>Prise externe : 2 broches Motorola</p> <p>Poids : 240g</p> <p>Dimension : 113x56x38 mm</p> <p>Logiciel de programmation (en option)</p>	16	12000		1	P.	0,08 €	N.C
ALAC1090.06	<p>MIDLAND G7 PRO BI BANDE PMR/LPD A LA PAIRE</p> <p>Un favori depuis toujours des amateurs de plein air, qui offre l'équilibre parfait entre simplicité et efficacité.</p> <p>Bande : PMR446/LPD433</p> <p>Canaux : 8/69</p> <p>Tonalités : 38 CTCSS + 104 DCS</p> <p>Vox : Réglable sur 6 niveaux</p> <p>Puissance d'émission : 500mW ERP/10mW</p> <p>Portée radio : 1 à 12 km</p> <p>Fonction 'Scan' et 'double veille'</p> <p>Batterie : Li-MH 800 mAh ou Li-Ion 1200 mAh</p> <p>Température de travail : -20°/+55°C</p> <p>Prise externe : 2 broches Midland</p>	77	12000		1	P.	0,08 €	N.C
ALAC1145	<p>MIDLAND G18</p> <p>Le G18 associe la technologie la plus récente en matière de communication radio avec une solide structure mécanique, c'est la solution idéale et efficace pour les professionnels ayant besoin de garder le contact avec leur équipe de travail ou bien pour les loisirs les plus extrêmes qui nécessitent un appareil très fiable. Sa certification IP67 garantissent une protection totale contre la poussière et l'immersion dans l'eau jusqu'à 1m de profondeur pendant 30 minutes.</p> <p>Bande : PMR446</p> <p>Canaux : 8 + 91 préprogrammés</p> <p>Tonalités : 50 CTCSS + 105 DCS</p> <p>VOX : réglable sur 9 niveaux</p> <p>Batterie : Li-Ion 1600 mAh</p> <p>Autonomie : 22h</p> <p>Écran : LCD rétroéclairé</p> <p>Puissance : 500mW ERP</p> <p>Température de travail : -20°/+55°C</p> <p>Prise externe : 2 broches Motorola</p> <p>Poids : 240g</p> <p>Dimension : 113x56x38 mm</p>	99	12000		1	P.	0,08 €	N.C

Caractéristiques techniques, Conditionnement, Multiple de vente, Unité de facturation, visuels, Euroclasse, DEEE HT, PU HT en Euros et hors DEEE et Eco-mobilier; donnés à titre indicatif et susceptibles de modifications sans préavis, ils ne nous engageant qu'après confirmation expresse. Les prix unitaires indiqués sont ceux des réseaux COAXEL, REXEL et SCT, ils ne s'appliquent pas pour le réseau ESPACE ELEC.



Pour plus d'informations, consultez votre agence habituelle ou connectez-vous sur notre site internet rexel.fr - N.C-nous consulter.



« Il me faut toutes mes factures du mois dernier. »

Sur rexel.fr, toutes vos factures sont archivées, vous pouvez les télécharger à tout moment.

ON A TOUS UNE BONNE RAISON D'UTILISER REXEL.FR



Historique des commandes



Téléchargement des factures



Statut du bon de livraison

rexel.fr

100% connecté avec votre métier



SONORISATION

INTERPHONIE
ESPACES SÉCURISÉS

BATTERIES

VIDÉO SURVEILLANCE

ANTENNES

TÉLÉPHONIE

ÉMISSION RÉCEPTION



Quand votre savoir-faire inspire confiance

Avec **Esabora.Schema**, donnez vie aux projets de vos clients à travers des plans clairs, élaborés selon leurs souhaits.

Génération automatique du schéma unifilaire, mémento norme NF C15 - 100, rassurez-les en fournissant une analyse de la conformité de vos installations.

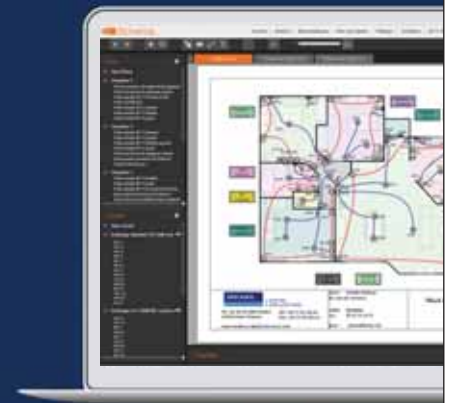

 **Schema**

Découvrez nos offres à partir de 49€ HT/mois

 **ESABORA**



Pour plus d'informations, consultez notre site : www.esabora-digital-services.com



RÉSEAUX VDI

	VDI RÉSIDENTIEL	P. 1076
	VDI TERTIAIRE	P. 1083
	MATÉRIEL ACTIF	P. 1094
	COURANT PORTEUR EN LIGNE	P. 1096
	COFFRETS	P. 1096
	ACCESSOIRES	P. 1099
	OUTILLAGE ET MESURE	P. 1100
	PRISES ET FILTRES	P. 1102
	CONVERSION ET STOCKAGE DE L'ÉNERGIE	P. 1104



rexel.fr 100% connecté avec votre métier



Devis en ligne



Paniers favoris



Commande rapide



Commande avant 18h = livraison le lendemain



Click & Collect



Suivi de commandes visuel

COFFRETS DE COMMUNICATION

DRIVIA - RÉSEAU OPTIMUM AUTO



Référence	Désignation	largeur (mm)	hauteur (mm)	profondeur (mm)	Image	Multi-vente	Unit. fact.	DEEE HT	P.U. HT
✓ LEG413264	<p>PAP OPTIMUM AUTO DRIVIA13</p> <ul style="list-style-type: none"> •Solution complète pré-câblée pour 8 prises RJ 45 multimédia à brassage automatique •Espace libre pour recevoir le DTI optique (FitH) •Composition : <ul style="list-style-type: none"> —1 coffret Drivia livré avec porte blanche. 1 DTI RJ 45 modulaire —1 parafoudre téléphone/ADSL RJ 45. 1 centrale automatique TV satellite Gigabit 8 sorties. 1 alimentation pour centrale automatique —8 modules de brassage RJ 45 blindés cat. 6A STP. 8 cordons de brassage souples multimédia S/FTP —1 bornier de terre. 1 support box opérateur ADSL/Fibre équipé de 1 prise 2P+T, 4 cordons de liaison box/coffret —2 cordons télévision RJ 45-IEC-F coaxiaux (Long. 2 m) 	250	500	1035		1	P.	-	2 707,95 €
LEG418264	<p>PAP OPTIMUM AUTO DRIVIA18</p> <ul style="list-style-type: none"> •Solution complète pré-câblée pour 8 prises RJ 45 multimédia à brassage automatique •Espace libre pour recevoir le DTI optique (FitH) •Composition : <ul style="list-style-type: none"> —1 coffret Drivia livré avec porte blanche. 1 DTI RJ 45 modulaire —1 parafoudre téléphone/ADSL RJ 45. 1 centrale automatique TV satellite Gigabit 8 sorties. 1 alimentation pour centrale automatique —8 modules de brassage RJ 45 blindés cat. 6A STP. 8 cordons de brassage souples multimédia S/FTP —1 bornier de terre. 1 support box opérateur ADSL/Fibre équipé de 1 prise 2P+T, 4 cordons de liaison box/coffret —2 cordons télévision RJ 45-IEC-F coaxiaux (Long. 2 m) 	355	375	1035		1	P.	-	2 784,74 €

RÉSEAUX VDI

DRIVIA - RÉSEAU OPTIMUM MANUEL



Référence	Désignation	largeur (mm)	hauteur (mm)	profondeur (mm)	Image	Multi-vente	Unit. fact.	DEEE HT	P.U. HT
✓ LEG413263	<p>PAP OPTIMUM MANUEL DRIVIA13</p> <ul style="list-style-type: none"> •Solution complète pré-câblée pour 8 prises RJ 45 multimédia •Composition : <ul style="list-style-type: none"> —1 coffret DRIVIA livré avec porte blanche. 1 DTI RJ 45 modulaire —1 parafoudre téléphone/ADSL RJ 45. 1 switch Gigabit 4 sorties. 1 répartiteur amplificateur RJ 45 TV hertzienne TNT satellite 4 sorties. 1 alimentation pour switch + répartiteur TV/RJ 45 —8 modules de brassage RJ 45 blindés cat. 6A STP. 8 cordons de brassage souples multimédia S/FTP —1 bornier de terre. 1 support box opérateur ADSL/Fibre équipé de 1 prise 2P+T, 4 cordons de liaison box/coffret —2 cordons télévision RJ 45-IEC-F coaxiaux (Long. 2 m) 	250	500	1035		1	P.	-	1 596,09 €
LEG418263	<p>PAP OPTIMUM MANUEL DRIVIA18</p> <ul style="list-style-type: none"> •Solution complète pré-câblée pour 8 prises RJ 45 multimédia •Composition : <ul style="list-style-type: none"> —1 coffret DRIVIA livré avec porte blanche. 1 DTI RJ 45 modulaire —1 parafoudre téléphone/ADSL RJ 45. 1 switch Gigabit 4 sorties. 1 répartiteur amplificateur RJ 45 TV hertzienne TNT satellite 4 sorties. 1 alimentation pour switch + répartiteur TV/RJ 45 —8 modules de brassage RJ 45 blindés cat. 6A STP. 8 cordons de brassage souples multimédia S/FTP —1 bornier de terre. 1 support box opérateur ADSL/Fibre équipé de 1 prise 2P+T, 4 cordons de liaison box/coffret —2 cordons télévision RJ 45-IEC-F coaxiaux (Long. 2 m) 	355	375	1035		1	P.	-	1 596,09 €

Caractéristiques techniques, Conditionnement, Multiple de vente, Unité de facturation, visuels, Euroclasse, DEEE HT, PU HT en Euros et hors DEEE et Eco-mobilier; donnés à titre indicatif et susceptibles de modifications sans préavis, ils ne nous engageant qu'après confirmation expresse. Les prix unitaires indiqués sont ceux des réseaux COAXEL, REXEL et SCT, ils ne s'appliquent pas pour le réseau ESPACE ELEC. Pour plus d'informations, consultez votre agence habituelle ou connectez-vous sur notre site internet rexel.fr - N.C-nous consulter.

✓ Produit stocké

DRIVIA - RÉSEAU TRIPLE PLAY

Référence	Désignation	largeur (mm)	hauteur (mm)	profondeur (mm)	Mult. vente	Unit. fact.	DEEE HT	P.U. HT	
✓ LEG413262	<p>PAP TRIPLE PLAY DRIVIA13</p> <ul style="list-style-type: none"> •Solution ADSL/Fibre ou très haut débit complète pré-câblée pour 8 prises RJ 45 •Espace libre pour recevoir le DTI optique (FttH) •Composition : <ul style="list-style-type: none"> —1 coffret DRIVIA livré avec porte blanche. 1 DTI RJ 45modulaire —1 filtre maître + répartiteur téléphone 3 sorties analogiques. 1 centrale automatique Triple Play Gigabit 8 sorties. 1 alimentation pour centrale Triple Play —8 modules de brassage RJ 45 blindés cat. 6 STP. 8 cordons de brassage plats F/UTP —1 bornier de terre —1 support box opérateur ADSL/Fibre équipé de 1 prise 2P+T, 4 cordons de liaison box/coffret 	250	500	103,5		1	P.	-	1106,55 €
✓ LEG418262	<p>PAP TRIPLE PLAY DRIVIA18</p> <ul style="list-style-type: none"> •Solution ADSL/Fibre ou très haut débit complète pré-câblée pour 8 prises RJ 45 •Espace libre pour recevoir le DTI optique (FttH) •Composition : <ul style="list-style-type: none"> —1 coffret DRIVIA livré avec porte blanche. 1 DTI RJ 45modulaire —1 filtre maître + répartiteur téléphone 3 sorties analogiques. 1 centrale automatique Triple Play Gigabit 8 sorties. 1 alimentation pour centrale Triple Play —8 modules de brassage RJ 45 blindés cat. 6 STP. 4 cordons de brassage plats F/UTP —1 bornier de terre —1 support box opérateur ADSL/Fibre équipé de 1 prise 2P+T, 4 cordons de liaison box/coffret 	355	375	103,5		1	P.	-	1137,93 €

DRIVIA - RÉSEAU DOUBLE PLAY

Référence	Désignation	largeur (mm)	hauteur (mm)	profondeur (mm)	Mult. vente	Unit. fact.	DEEE HT	P.U. HT	
✓ LEG413261	<p>PAP DOUBLE PLAY DRIVIA13</p> <ul style="list-style-type: none"> •Solution complète pré-câblée pour 8 prises RJ 45 •Espace libre de 100 mm pour réception du DTI optique (FttH) •Composition : <ul style="list-style-type: none"> —1 coffret DRIVIA livré avec porte blanche. 1 DTI RJ 45 modulaire —1 centrale Double Play 4 sorties. 1 alimentation pour centrale Double Play 10/100 Mbits —8 modules de brassage RJ 45 blindés cat. 6 STP. 4 cordons de brassage plats F/UTP. 1 cordon de brassage quadruple téléphone —1 bornier de terre —1 support box opérateur ADSL/Fibre équipé de 1 prise 2P+T, 4 cordons de liaison box/coffret 	250	500	103,5		1	P.	-	738,67 €
✓ LEG418261	<p>PAP DOUBLE PLAY DRIVIA18</p> <ul style="list-style-type: none"> •Solution complète pré-câblée pour 8 prises RJ 45 •Espace libre de 100 mm pour réception du DTI optique (FttH) •Composition : <ul style="list-style-type: none"> —1 coffret DRIVIA livré avec porte blanche. 1 DTI RJ 45 modulaire —1 centrale Double Play 4 sorties. 1 alimentation pour centrale Double Play 10/100 Mbits —8 modules de brassage RJ 45 blindés cat. 6 STP. 4 cordons de brassage plats F/UTP. 1 cordon de brassage quadruple téléphone —1 bornier de terre —1 support box opérateur ADSL/Fibre équipé de 1 prise 2P+T, 4 cordons de liaison box/coffret 	355	375	103,5		1	P.	-	738,67 €
✓ LEG418250	<p>COFFRET BASIQUE DOUBLE PLAY 4 RJ45 STP + 2TV DRIVIA18</p> <ul style="list-style-type: none"> •Répondent aux exigences de la NF C 15-100 qui prend en compte l'arrêté sur les réseaux de communication •Pour applications de Grade 2 TV •Espace libre pour recevoir le DTI optique (FttH) •Permet de distribuer la TV TNT ou câble et satellite, les services internet (10-100 Mbits) et TV ADSL ou le téléphone analogique (sélection par un commutateur) sur prises RJ 45 Composition : <ul style="list-style-type: none"> —1 coffret DRIVIA. 1 DTI RJ 45 modulaire —1 centrale Double Play et son alimentation. 1 répartiteur TV coaxial —1 support de connecteurs RJ 45 —4 cordons de brassage plats F/UTP. 4 connecteurs RJ 45 blindés cat. 6 STP —1 bornier de terre 	355	250	103,5		1	P.	-	496,61 €
✓ LEG413250	<p>COFFRET BASIQUE DOUBLE PLAY 4 RJ45 STP + 2 TV DRIVIA13</p> <ul style="list-style-type: none"> •Répondent aux exigences de la NF C 15-100 qui prend en compte l'arrêté sur les réseaux de communication •Pour applications de Grade 2 TV •Espace libre pour recevoir le DTI optique (FttH) •Permet de distribuer la TV TNT ou câble et satellite, les services internet (10-100 Mbits) et TV ADSL ou le téléphone analogique (sélection par un commutateur) sur prises RJ 45 Composition : <ul style="list-style-type: none"> —1 coffret DRIVIA. 1 DTI RJ 45 modulaire —1 centrale Double Play et son alimentation. 1 répartiteur TV coaxial —1 support de connecteurs RJ 45 —4 cordons de brassage plats F/UTP. 4 connecteurs RJ 45 blindés cat. 6 STP —1 bornier de terre 	250	250	103,5		1	P.	-	496,61 €

Caractéristiques techniques, Conditionnement, Multiple de vente, Unité de facturation, visuels, Euroclasse, DEEE HT, PU HT en Euros et hors DEEE et Eco-mobilier; donnés à titre indicatif et susceptibles de modifications sans préavis. il ne nous engageant qu'après confirmation expresse. Les prix unitaires indiqués sont ceux des réseaux COAXEL, REXEL et SCT, ils ne s'appliquent pas pour le réseau ESPACE ELEC. Pour plus d'informations, consultez votre agence habituelle ou connectez-vous sur notre site internet rexel.fr - N.C-nous consulter.

✓ Produit stocké

VDI RÉSIDENTIEL

COFFRETS DE COMMUNICATION

DRIVIA - COFFRETS POUR RÉSEAU BASIQUE AVEC BRASSAGE



Référence	Désignation	largeur (mm)	hauteur (mm)	profondeur (mm)		Mult. vente	Unit. fact.	DEEE HT	P.U. HT
LEG413218	COFFRET BASIQUE EQUIPE ET PRE-CABLE 4 PRISES RJ45 DRIVIA 13 Coffret DRIVIA 250 x 250 mm - 1 DTI RJ 45 - 1 filtre maître + répartiteur téléphone 2 sorties + 1 sortie modem - 1 répartiteur TV - 1 bornier de terre - 1 support de connecteurs RJ 45 - 2 cordons de brassage (Long. 0,2 m)	250	250	1035		1	P.	-	180,10 €
✓ LEG413219	COFFRET BASIQUE EQUIPE ET PRE-CABLE 8 PRISES RJ45 DRIVIA 13 Coffret DRIVIA 250 x 250 mm - 1 DTI RJ 45 - 1 filtre maître + répartiteur téléphone 2 sorties - 1 sortie modem - 1 répartiteur TV - 1 bornier de terre - 1 support de connecteurs RJ 45 - 2 cordons de brassage (Long. 0,2 m)	250	250	1035		1	P.	-	226,15 €
✓ LEG418247	COFFRET BASIQUE 4 RJ45 STP DRIVIA18 Composition : -1 coffret DRIVIA, 1 DTI RJ 45 modulaire -1 répartiteur TV (réf. 4 132 48/4 182 48) -1 support de connecteurs RJ 45 -4 connecteurs RJ 45 blindés cat. 6 STP. 1 cordon quadruple RJ 45 téléphone -1 bornier de terre	355	250	1035		1	P.	-	160,12 €
✓ LEG418248	COFFRET BASIQUE 4 RJ45 STP + 2 TV DRIVIA18 Composition : -1 coffret DRIVIA, 1 DTI RJ 45 modulaire -1 répartiteur TV (réf. 4 132 48/4 182 48) -1 support de connecteurs RJ 45 -4 connecteurs RJ 45 blindés cat. 6 STP. 1 cordon quadruple RJ 45 téléphone -1 bornier de terre	355	250	1035		1	P.	-	191,70 €
✓ LEG413247	COFFRET BASIQUE 4 RJ45 STP DRIVIA13 Composition : -1 coffret DRIVIA, 1 DTI RJ 45 modulaire -1 répartiteur TV (réf. 4 132 48/4 182 48) -1 support de connecteurs RJ 45 -4 connecteurs RJ 45 blindés cat. 6 STP. 1 cordon quadruple RJ 45 téléphone -1 bornier de terre	250	250	1035		1	P.	-	160,12 €
✓ LEG413248	COFFRET BASIQUE 4 RJ45 STP + 2 TV DRIVIA13 Composition : -1 coffret DRIVIA, 1 DTI RJ 45 modulaire -1 répartiteur TV (réf. 4 132 48/4 182 48) -1 support de connecteurs RJ 45 -4 connecteurs RJ 45 blindés cat. 6 STP. 1 cordon quadruple RJ 45 téléphone -1 bornier de terre	250	250	1035		1	P.	-	183,79 €

RÉSEAUX VDI

DRIVIA - COFFRET POUR RÉSEAU BASIQUE À ÉQUIPER



Référence	Désignation	largeur (mm)	hauteur (mm)	profondeur (mm)		Mult. vente	Unit. fact.	DEEE HT	P.U. HT
✓ LEG413025	COFFRET BASIQUE A ÉQUIPER NFC 15100A3 SRF Coffret DRIVIA 250 x 250 mm comprenant 2 rails DIN permettant l'installation des équipements (DTI, platine pour réglette téléphone et répartiteurs TV...)	250	217	1035		1	P.	-	117,54 €

ACCESSOIRES COFFRETS DE COMMUNICATION



Référence	Désignation		Mult. vente	Unit. fact.	DEEE HT	P.U. HT
LEG051412	ADAPTEUR USB 3.1 TYPE-C MALE / HDMI FEMELLE		1	P.	-	57,43 €
LEG051413	ADAPTEUR USB TYPE-C / RJ 45		1	P.	-	50,85 €
✓ LEG413003	MODULE DE BRASSAGE MULTIMEDIA		1	P.	-	35,14 €

Caractéristiques techniques, Conditionnement, Multiple de vente, Unité de facturation, visuels, Euroclasse, DEEE HT, PU HT en Euros et hors DEEE et Eco-mobilier; donnés à titre indicatif et susceptibles de modifications sans préavis, ils ne nous engagent qu'après confirmation expresse. Les prix unitaires indiqués sont ceux des réseaux COAXEL, REXEL et SCT, ils ne s'appliquent pas pour le réseau ESPACE ELEC.

✓ Produit stocké

Pour plus d'informations, consultez votre agence habituelle ou connectez-vous sur notre site internet rexel.fr - N.C-nous consulter.

ACCESSOIRES COFFRETS DE COMMUNICATION



Référence	Désignation		Unit. fact.	DEEE HT	P.U. HT
✓ LEG413004	MODULE DE BRASSAGE RJ45 CAT 6A STP		1	P.	- 27,98 €
✓ LEG413083	CONNECTEUR RJ 45 CAT 6 STP		1	P.	- 14,06 €
✓ LEG413112	REPARTITEUR TELEPHONIQUE-ADSL 3 SORTIES		1	P.	- 19,17 €
✓ LEG413118	REPARTITEUR AMPLIFICATEUR TV-SAT SUR RJ 4 SORTIES		1	P.	- 370,42 €
✓ LEG413149	SUPPORT BOX OPERATEUR		1	P.	- 123,04 €
✓ LEG413205	CORDONS BOX DEPORTEE		1	P.	0,02 € 105,19 €
✓ LEG413206	CORDON DE BRASSAGE COAXIAL / RJ 45 LONG. 0,30 M		1	P.	- 31,93 €

CELIANE



Référence	Désignation		Unit. fact.	DEEE HT	P.U. HT
✓ LEG067394	PRISE QUADRUPLE RJ45 MULTIMEDIA STP CELIANE		1	P.	- 80,69 €

COFFRETS DE COMMUNICATION GAMMA+ 13 ET 18



Les coffrets de communication vous permettent de réaliser l'installation des réseaux de communication du logement. Le système de communication avec brassage permet de mieux prendre en compte les besoins multimédia de vos clients et de les doter de prises de communication polyvalentes, où pourront se brancher indifféremment un téléphone, un ordinateur, une caméra IP, une TV, une console de jeux. Le brassage manuel qui équipe nos coffrets est un gage de performance et de pérennité afin de répondre en toute sérénité aux besoins multimédia d'aujourd'hui et de demain. De plus vous profiterez de tous les avantages liés au coffrets gamma+ et en particulier le système de fixation Quickfix.

COFFRETS DE COMMUNICATION GAMMA+ 13 ET 18 - BASIQUE



Référence	Désignation	largeur (mm)	hauteur (mm)	profondeur (mm)	indice de protection (IP)		Unit. fact.	DEEE HT	P.U. HT
✓ HAG7N405	Coffret de communication semi-équipé 4xRJ45 Grade 2TV	250	250	103	IP30		1	P.	- 230,52 €

COFFRETS DE COMMUNICATION GAMMA+ 13 ET 18 - AVEC BRASSAGE



Référence	Désignation		Unit. fact.	DEEE HT	P.U. HT
✓ HAG7N103S	DTI Dispositif de Terminaison Intérieur format modulaire		1	P.	- 73,38 €
✓ HAG7N111	Répartiteur téléphone analogique/RNIS 2x4 sorties RJ45		1	P.	- 103,10 €

Caractéristiques techniques, Conditionnement, Multiple de vente, Unité de facturation, visuels, Euroclasse, DEEE HT, PU HT en Euros et hors DEEE et Eco-mobilier; donnés à titre indicatif et susceptibles de modifications sans préavis, ils ne nous engagent qu'après confirmation expresse. Les prix unitaires indiqués sont ceux des réseaux COAXEL, REXEL et SCT, ils ne s'appliquent pas pour le réseau ESPACE ELEC. Pour plus d'informations, consultez votre agence habituelle ou connectez-vous sur notre site internet rexel.fr - N.C-nous consulter.



VDI RÉSIDENTIEL

COFFRETS DE COMMUNICATION

COFFRETS DE COMMUNICATION GAMMA+ 13 ET 18 - AVEC BRASSAGE



RÉSEAUX VDI

Référence	Désignation		Mult. vente	Unit. fact.	DEEE HT	P.U. HT
✓ HAGTN121	Filtre ADSL modulaire + cordons raccords		1	P.	-	93,53 €
✓ HAGTN204S	Répartiteur TV hertzien/satellite 4 sorties COAX 5-2400MHz		1	P.	-	32,79 €
HAGTN701	Cordon de brassage RJ45/RJ45 Grade 1, longueur 0.30m		4	P.	-	13,34 €
HAGTN702	Cordon de brassage RJ45/RJ45 Grade 1 longueur 0.50m		4	P.	-	15,52 €
✓ HAGTN711	Cordon de brassage RJ45/RJ45 Grade 3, longueur 0.30m		4	P.	-	15,24 €
HAGTN712	Cordon de brassage RJ45/RJ45 Grade 3 longueur 0.50m		4	P.	-	21,17 €
✓ HAGTN722	Cordon de brassage TV RJ45/fiche 'F' longueur 0.60m		1	P.	-	74,51 €
HAGTN901	Kit fixation matériel sur platine		1	P.	-	16,91 €
HAGTN902	Kit repérage clips couleurs et serre-câbles pour cordons de brassage		1	P.	-	15,24 €
✓ HAGTN903	Coffret d'extension multimédia + 2 prises + 2 cordons brassage, Grade 3, 1m		1	P.	-	305,46 €
HAGTN904	Obtuteur		1	P.	-	19,06 €
✓ HAGTN906	Platine de fixation + prises de courant		1	P.	-	146,91 €
✓ HAGTN007S	Connecteur RJ45 cat.6 + support modulaire pour grade 2TV		1	P.	-	26,13 €

Caractéristiques techniques, Conditionnement, Multiple de vente, Unité de facturation, visuels, Euroclasse, DEEE HT, PU HT en Euros et hors DEEE et Eco-mobilier; donnés à titre indicatif et susceptibles de modifications sans préavis, ils ne nous engagent qu'après confirmation expresse. Les prix unitaires indiqués sont ceux des réseaux COAXEL, REXEL et SCT, ils ne s'appliquent pas pour le réseau ESPACE ELEC.

✓ Produit stocké

Pour plus d'informations, consultez votre agence habituelle ou connectez-vous sur notre site internet rexel.fr - N.C= nous consulter.

COFFRETS DE COMMUNICATION GAMMA+ 13 ET 18 - ÉVOLUÉ

Référence	Désignation	largeur (mm)	hauteur (mm)	profondeur (mm)	indice de protection (IP)	Image	Mult. vente	Unit. fact.	DEEE HT	P.U. HT
✓ HA6TN415	Coffret VDI 2 rangées 26 modules Grade 3TV	250	375	103	IP30		1	P.	-	348,78 €
✓ HA6TN425	Coffret VDI 2 rangées 26 modules + platine Grade 3TV	250	625	103	IP30		1	P.	-	489,35 €
✓ HA6TN435	Coffret VDI 2 rangées 36 modules + platine Grade 3TV	355	625	103	IP30		1	P.	-	931,77 €

NEO

Développée dans un triple but :

- répondre aux nouvelles exigences réglementaires définies dans l'arrêté du 3 août 2016 modifiant le code de la construction et de l'habitation,
- rendre plus aisé le choix d'un tableau de communication par l'installateur grâce à une gamme simplifiée et plus lisible,
- faire bénéficier à l'ensemble de ses clients de tous les acquis de ses 10 ans d'expérience dans la VDI résidentielle, au travers d'une gamme plus ergonomique à l'installation comme à l'utilisation, plus compétitive dans sa conception et plus évolutive.

Pour cela, la gamme NEO est constituée :

- d'un coffret principal déclinable du grade 1 (pour la rénovation) au grade 2 TV (pour le neuf), proposant de 4 à 8 RJ45, et adapté à l'ADSL/VDSL comme à la fibre optique,
- d'une zone attenante destinée à recevoir les équipements actifs des opérateurs de télécommunication,
- d'un module extension pour les installations au-delà de 8 RJ45.

Des habillages pour un fini impeccable viennent compléter l'offre.

Référence	Désignation	modèle	nombre de raccordements SAT/TV	nombre de ports RJ45	largeur (mm)	profondeur (mm)	longueur (mm)	Image	Mult. vente	Unit. fact.	DEEE HT	P.U. HT
MIHLB207	Tableau de communication NÉO Grd2TV - 4 RJ45 NU TV 2S Tableau de communication Grade 2 TV équipé de 4 connecteurs RJ45 et d'un répartiteur TV 2 sorties.	grade 2TV (max 1Gbps, transmission SAT/TNT)	2	4	250	75	250		1	P.	-	217,29 €
✓ MIHLB217	Tableau de communication NÉO Grd2TV - 4 RJ45 DTI + Filtre TV 2S Tableau de communication Grade 2 TV équipé d'un DTI, d'un filtre maître ADSL de 4 connecteurs RJ45 et d'un répartiteur TV 2 sorties.	grade 2TV (max 1Gbps, transmission SAT/TNT)	2	4	250	75	250		1	P.	-	252,21 €
MIHLB208	Tableau de communication NÉO Grd2TV - 8 RJ45 NU TV 4S Tableau de communication Grade 2 TV équipé de 8 connecteurs RJ45 et d'un répartiteur TV 4 sorties.	grade 2TV (max 1Gbps, transmission SAT/TNT)	4	8	250	75	250		1	P.	-	264,50 €
✓ MIHLB218	Tableau de communication NÉO Grd2TV - 8 RJ45 DTI + Filtre TV 4S Tableau de communication Grade 2 TV équipé d'un DTI, d'un filtre maître ADSL de 8 connecteurs RJ45 et d'un répartiteur TV 4 sorties.	grade 2TV (max 1Gbps, transmission SAT/TNT)	4	8	250	75	250		1	P.	-	297,90 €
MIHLB307	Tableau de communication NÉO Grd3TV - 4 RJ45 NU TV 2S Coffret de communication équipé de 4 connecteurs Grade 3 TV et d'un répartiteur TV RJ45 2 sorties	grade 3TV (max 10Gbps, transmission SAT/TNT)	2	4	250	75	250		1	P.	-	248,79 €
MIHLB317	Tableau de communication NÉO Grd3TV - 4 RJ45 DTI + Filtre TV 2S Coffret de communication équipé de 8 connecteurs Grade 3 TV et d'un répartiteur TV RJ45 4 sorties.	grade 3TV (max 10Gbps, transmission SAT/TNT)	2	4	250	75	250		1	P.	-	299,63 €
MIHLB308	Tableau de communication NÉO Grd3TV - 8 RJ45 NU TV 4S Coffret de communication équipé de 4 connecteurs Grade 3 TV, d'un DTI connecté en usine à un filtre 2 sorties et d'un répartiteur TV RJ45 2 sorties.	grade 3TV (max 10Gbps, transmission SAT/TNT)	4	8	250	75	250		1	P.	-	304,87 €
✓ MIHLB318	Tableau de communication NÉO Grd3TV - 8 RJ45 DTI + Filtre TV 4S Coffret de communication équipé de 8 connecteurs Grade 3 TV, d'un DTI connecté en usine à un filtre 2 sorties et d'un répartiteur TV RJ45 4 sorties.	grade 3TV (max 10Gbps, transmission SAT/TNT)	4	8	250	75	250		1	P.	-	341,88 €
✓ MIHLB010	Zone attenante tableau de communication NÉO La zone attenante NEO permet d'installer tous types d'actifs tels que box internet, ONT, box domotique...				250	75	400		1	P.	-	113,42 €
✓ MIHLB011	Habillage tableau de communication L'habillage protège le tableau de communication NEO tout en lui donnant l'apparence d'une mini-baie de brassage.				250	50	250		1	P.	-	37,21 €
✓ MIHLB012	Habillage zone attenante NÉO L'habillage protège la zone attenante au tableau de communication NÉO (ou un TDC NEO + un module d'extension LB008) tout en lui donnant l'apparence d'une mini-baie de brassage.				250	50	400		1	P.	-	55,89 €

Caractéristiques techniques, Conditionnement, Multiple de vente, Unité de facturation, visuels, Euroclasse, DEEE HT, PU HT en Euros et hors DEEE et Eco-mobilier; donnés à titre indicatif et susceptibles de modifications sans préavis, ils ne nous engagent qu'après confirmation expresse. Les prix unitaires indiqués sont ceux des réseaux COAXEL, REXEL et SCT, ils ne s'appliquent pas pour le réseau ESPACE ELEC. Pour plus d'informations, consultez votre agence habituelle ou connectez-vous sur notre site internet rexel.fr - N.C-nous consulter.

✓ Produit stocké

VDI RÉSIDENTIEL

COFFRETS DE COMMUNICATION

ACCESSOIRE COFFRETS DE COMMUNICATION

MICHAUD
HABITAT ET RÉSEAU ÉLECTRIQUE

Référence	Désignation	Mult. vente	Unit. fact.	DEEE HT	P.U. HT
✓ MIHQ293	Cordon quadruple Téléphone/RJ45 Permet de répartir le téléphone analogique ou IP sur 4 prises RJ45	1	P.	-	46,79 €



COFFRETS DE COMMUNICATION

GIGAMEDIA
SMART BUILDING SOLUTIONS

Référence	Désignation	type de fixation	type d'adaptateur de barre profilée	Mult. vente	Unit. fact.	DEEE HT	P.U. HT
✓ GGMR/DINCAT6	MODULE DIN NOYAU RJ45 CAT6 STP	profilé chapeau 75 mm	droit	1	P.	-	15,74 €
✓ GGMR/DIN	MODULE DIN VIDE RJ45 KEYSTONE	profilé chapeau 75 mm	droit	1	P.	-	12,90 €



COFFRETS DE COMMUNICATION - PRISE DTI

GIGAMEDIA
SMART BUILDING SOLUTIONS

Référence	Désignation	Mult. vente	Unit. fact.	DEEE HT	P.U. HT
✓ GGMDTIRJ45RC	PRISE DTI RJ45 MODULE RC INC	1	P.	-	21,72 €



RÉSEAUX VDI

LEXCOM HOME

Schneider Electric

Référence	Désignation	Mult. vente	Unit. fact.	DEEE HT	P.U. HT
✓ SCHVDIR511004	LexCom Home - coffret vide ACTIVEBOX - 3 rangs - pour équipement : box, switch	1	P.	-	277,85 €
✓ SCHVDIR512002	LexCom Home Bloc de Brassage équipé de 4 RJ45 Cat6 blindées S-ONE	1	P.	-	103,09 €
✓ SCHVDIR312011	LexCom Home Bloc de brassage à équiper en RJ45 S-One	1	P.	-	14,60 €
SCHVDIR612020	LexCom Home Panneau de Brassage DIN 4 RJ45 à équiper - S-ONE	1	P.	-	70,19 €
✓ SCHVDIR612021	LexCom Home Panneau de Brassage DIN 12 RJ45 à équiper - S-ONE	1	P.	-	102,38 €
✓ SCHVDIR380005	LexCom Home Accessoire 1 Fix RJ45 vide pour connecter RJ45 S-ONE	1	P.	-	20,33 €
✓ SCHVDIB17725U01	LexCom Home RJ45 S-One Cat 5e Non Blindée UTP	1	P.	-	10,37 €
✓ SCHVDIB17726B01	LexCom Home RJ45 S-One Cat 6 Blindée STP	1	P.	-	12,90 €
✓ SCHVDIB1772XB01	LexCom Home RJ45 S-One Cat 6A Blindée STP	1	P.	-	16,23 €
SCHVDIB17725U12	Actassi S-One connecteur RJ45 catégorie 5E non blindé	1	P.	-	8,57 €
SCHVDIB17726U12	Actassi S-One connecteur RJ45 catégorie 6 non blindé	1	P.	-	9,41 €

Caractéristiques techniques, Conditionnement, Multiple de vente, Unité de facturation, visuels, Euroclasse, DEEE HT, PU HT en Euros et hors DEEE et Eco-mobilier; donnés à titre indicatif et susceptibles de modifications sans préavis, ils ne nous engagent qu'après confirmation expresse. Les prix unitaires indiqués sont ceux des réseaux COAXEL, REXEL et SCT, ils ne s'appliquent pas pour le réseau ESPACE ELEC.

✓ Produit stocké

Pour plus d'informations, consultez votre agence habituelle ou connectez-vous sur notre site internet rexel.fr - N.C-nous consulter.

LEXCOM HOME

Référence	Désignation		Mult. vente	Unit. fact.	DEEE HT	P.U. HT
✓ SCHVDIB17726B12	Actassi S-One connecteur RJ45 catégorie 6 blindé		1	P.	-	9,95 €
✓ SCHVDIR326010	LexCom Home DTI - Repartiteur Telephone 4 sorties		1	P.	-	118,94 €
✓ SCHVDIR326020	LexCom Home DTI - Repartiteur Telephone 4 sorties - Filtre ADSL		1	P.	-	156,99 €
✓ SCHVDIR347102	LexCom Home Cordon Double Telephone 0,3m, 1 vers 2 RJ45		1	P.	-	24,78 €
✓ SCHVDIR326030	LexCom Home Dispositif Terminaison Intérieur Optique équipé 2 traversées SC/APC		1	P.	-	68,50 €
✓ SCHVDIR590003	LexCom Home - coffret Grade 3S Performance - Alvidis auto - DTIO - Resi9 13M 3R		1	P.	-	2 530,31 €
✓ SCHVDIR390006	LexCom Home - coffret Grade 2TV basic - 4xRJ45 cat6 extensible à 8 - 13M 1R		1	P.	-	181,62 €
✓ SCHVDIR390026	LexCom Home - coffret Grade 2TV Essential - 6xRJ45 cat 6 - Resi9 13M 1R		1	P.	-	302,46 €
✓ SCHVDIR390036	LexCom Home - coffret Grade 2TV Box Essential - 6xRJ45 cat 6 - Resi9 13M 3R		1	P.	-	482,23 €

VDI TERTIAIRE

AVEC PLUS DE 1000 OUVRAGES PRÉDÉFINIS
CHIFFREZ RAPIDEMENT VOS CHANTIERS

■ Chiffrage

■ Configuration

■ Commandes

■ Suivi d'affaires

■ Factures

Bu

ESABORA Business

Notre solution en vidéo sur www.esabora-digital-services.com

SOLUTIONS 123 CONNECT

SOLUTION DE BASE



- Les plus de notre coffret 10'':
- Accessibilité maximale avec ou sans porte (amovible et inversable).
 - Organisation et gestion des câbles optimisées.
 - Fixation des accessoires simple et rapide (aucun outil nécessaire).
 - Montage mural aisé et rapide.
 - Ventilation naturelle grâce aux portes et flancs ajourés.
 - Accès sécurisé via une porte avec serrure (porte plexiglas).

1

Référence	Désignation		Mult. vente	Unit. fact.	DEEE HT	P.U. HT
✓ 1 GGM123SK	<p>STARTER KIT 123 CONNECT</p> <p>Des composants déjà packagés pour réaliser une installation de 8 postes (hors câbles):</p> <ul style="list-style-type: none"> 1 x Coffret 8 modules (GGM 123CAB8N) 1 x Panneau de brassage 8 ports STP Cat 6 (GGM 123P86FGMN) 8 x Cordon de brassage S/FTP Cat6 0,5m (GGM CAT6S05M) 8 x Noyau RJ45 STP Cat 6 (GGM PRJC6STL) 8 x Plastron incliné 45x45 1 port (GGM PL45IS) 1 x Switch 8 ports 10/100/1000 (GGM GS08 + GGM 123ADAPSWV2) 1 x Bandeau 3 prises UTE 2P+T 16A/250V (GGM 123TRI220F) 2 x Panneau obturateur 1,5 module (GGM 123P015UN) 2 x Panneau obturateur 1 module (GGM 123P01UN) 1 x Lot de 20 clips de fixation (GGM 123CLIP20N) 		1	P.	-	591,22 €

Caractéristiques techniques, Conditionnement, Multiple de vente, Unité de facturation, visuels, Euroclasse, DEEE HT, PU HT en Euros et hors DEEE et Eco-mobilier; donnés à titre indicatif et susceptibles de modifications sans préavis, ils ne nous engagent qu'après confirmation expresse. Les prix unitaires indiqués sont ceux des réseaux COAXEL, REXEL et SCT, ils ne s'appliquent pas pour le réseau ESPACE ELEC. Pour plus d'informations, consultez votre agence habituelle ou connectez-vous sur notre site internet rexel.fr - N.C-nous consulter.

✓ Produit stocké

VDI TERTIAIRE

SOLUTIONS 123 CONNECT

SWITCHES



Voir également dans la partie MATÉRIEL ACTIF les autres SWITCHES disponibles.



Référence	Désignation	hauteur (mm)	largeur (mm)	profondeur (mm)	Mult. vente	Unit. fact.	DEEE HT	P.U. HT
✓ 1 GGMFES8M	SWITCH 8P 10/100 ALIM INTERNE	32,5	65	100	1	P.	-	72,86 €
✓ 1 GGM6S08	SWITCH 8P GIGA 10' ALIM INT	24	175	80	1	P.	-	111,69 €
2 GGM123ADAPSWV2	PLATEAU SUPP SWITCH FES8M GS08				1	P.	-	36,40 €
✓ 3 GGM123SM1UN	ETAGERE FIXE 1U 10P 155MM NOIR	44,45	210	155	1	P.	-	28,02 €



SOLUTION OPTIQUE

Tiroir optique 10'' - Emplacements pour 2 modules à équiper. Prévoir les modules et les raccords nécessaires dans la partie CÂBLAGE OPTIQUE.



Référence	Désignation	type de connecteur externe	type de connecteur interne	finition APC	type de fibre	Mult. vente	Unit. fact.	DEEE HT	P.U. HT
1 GGM123T0NR	TIR OPT GLIS NR A EQUIP MOD ST SC	ST	SC	Non		1	P.	-	43,82 €
2 GGMPAB6T	MOD A EQUIPE P/6 RAC ST SPL NOIR	ST	ST	Non	multimode	1	P.	-	11,25 €
3 GGMPAB6C	MOD A EQUIPE P/6 RAC SC SPL NOIR	SC	SC	Non	multimode	1	P.	-	11,25 €
4 GGMPAB3CD	MOD A EQUIPE P/3 RAC SC DBLE NOIR	SC	SC	Non	multimode	1	P.	-	11,25 €

RÉSEAUX VDI

PACKS PETIT TERTIAIRE

PACKS PETIT TERTIAIRE



Référence	Désignation	nombre d'unités en hauteur (HE)	hauteur (mm)	largeur (mm)	profondeur (mm)	matériau	indice de protection (IP)	Mult. vente	Unit. fact.	DEEE HT	P.U. HT
✓ 1 LEGG6270	PACK PETIT TERTIAIRE 10 POUCES Composition : -1 coffret VDI 10'' fixe, 6 U réf. 6 462 30 dimensions : 320 x 300 mm -1 panneau de brassage 10'' LCS² à équiper réf. 0 335 92 -2 blocs de 6 connecteurs RJ 45 cat. 6 FTP LCS² réf. 0 335 65 -8 cordons de brassage cat. 6 F/UTP longueur 0,5 m réf. 0 518 15 -1 PDU 10'' équipé de 4 prises 2P+T réf. 6 468 00 -1 tablette 10'' réf. 0 462 23 -8 prises RJ 45 terminales Mosaic cat. 6 FTP 2 modules réf. 0 765 65	6	360	375	305	acier	IP20	1	P.	-	671,19 €
✓ 1 LEGG6271	PACK PETIT TERTIAIRE 19 POUCES Composition : -1 coffret VDI 19'' fixe, 6 U réf. 6 462 00 dimensions : 600 x 450 mm -1 panneau de brassage équipé de 24 RJ 45 cat. 6 FTP LCS² réf. 0 337 61 -20 cordons de brassage cat. 6 F/UTP longueur 1 m réf. 0 517 62 -1 PDU 19'' équipé de 6 prises 2P+T réf. 6 468 05 -1 panneau passe-fils 19'' 1 U réf. 0 465 22 -1 tablette 19'' réf. 0 465 01 -20 prises RJ 45 terminales Mosaic cat. 6 FTP 2 modules réf. 0 765 65	6	360	600	400	acier	IP20	1	P.	-	1110,40 €

Caractéristiques techniques, Conditionnement, Multiple de vente, Unité de facturation, visuels, Euroclasse, DEEE HT, PU HT en Euros et hors DEEE et Eco-mobilier; donnés à titre indicatif et susceptibles de modifications sans préavis, ils ne nous engagent qu'après confirmation expresse. Les prix unitaires indiqués sont ceux des réseaux COAXEL, REXEL et SCT, ils ne s'appliquent pas pour le réseau ESPACE ELEC. Pour plus d'informations, consultez votre agence habituelle ou connectez-vous sur notre site internet rexel.fr - N.C-nous consulter.

✓ Produit stocké

CÂBLAGE CUIVRE

CORDONS CAT5E, CAT6 ET CAT 6A



Gamme de cordons CAT5E, CAT6, CAT6A en version UTP, FTP ou U/FTP, pour applications haut débit haute performance jusqu'au Gigabit Ethernet. Ils sont dédiés au raccordement des postes de travail ou au brassage en répartiteur, sur des applications blindées ou non blindées. Ces cordons surmoulés vous sont proposés en couleur gris, vert, jaune, bleu, rouge sans plus-value de prix.

Référence	Désignation	longueur (m)	catégorie	Mult. vente	Unit. fact.	DEEE HT	P.U. HT
G6MCAT5E05M	CORDON RJ45 C5E UTP 0.5M	0,5	5E	1	P.	-	3,24 €
✓ G6MCAT5E1M	CORDON RJ45 C5E UTP 1M	1	5E	1	P.	-	3,67 €
✓ G6MCAT5E2M	CORDON RJ45 C5E UTP 2M	2	5E	1	P.	-	4,54 €
G6MCAT5E3M	CORDON RJ45 C5E UTP 3M	3	5E	1	P.	-	5,62 €
✓ G6MCAT5E5M	CORDON RJ45 C5E UTP 5M	5	5E	1	P.	-	7,56 €
✓ G6MCAT5E05M	CORDON RJ45 C5E FTP 0.5M GRIS	0,5	5E	1	P.	-	3,67 €
✓ G6MCAT5E1M	CORDON RJ45 CAT5E FTP 1M GRIS	1	5E	1	P.	-	4,11 €
G6MCAT5EBX1M	CORD 1M CAT5E FTP PVC CROISE	1	5E	1	P.	-	8,94 €
✓ G6MCAT5EB2M	CORDON RJ45 C5E FTP 2M GRIS	2	5E	1	P.	-	4,97 €
✓ G6MCAT5EB3M	CORDON RJ45 C5E FTP 3M GRIS	3	5E	1	P.	-	6,05 €
✓ G6MCAT5EB5M	CORDON RJ45 C5E FTP 5M GRIS	5	5E	1	P.	-	8,20 €
✓ G6MCAT605M	CORDON RJ45 C6 UTP 0.5M GRIS	0,5	6	1	P.	-	6,26 €
✓ G6MCAT6S1M	CORDON RJ45 C6 SFTP 1M GRIS	1	6	1	P.	-	8,17 €
✓ G6MCAT6S2M	CORDON RJ45 C6 SFTP 2M GRIS	2	6	1	P.	-	10,51 €
✓ G6MCAT6S3M	CORDON RJ45 C6 SFTP 3M GRIS	3	6	1	P.	-	13,04 €
✓ G6MCAT6S10M	CORDON RJ45 C6 S/FTP 10M GRIS	10	6A (IEC)	1	P.	-	31,33 €
G6MCAT6AUF030SBK	CORDON SLIM C6A UFTP 28AWG 30CM, NOIR	0,3	6A (IEC)	1	P.	-	8,91 €
G6MCAT6AUF050SBK	CORDON SLIM C6A UFTP 28AWG 50CM, NOIR	0,5	6A (IEC)	1	P.	-	9,78 €
G6MCAT6AUF100SBK	CORDON SLIM C6A UFTP 28AWG 1M, NOIR	1	6A (IEC)	1	P.	-	11,53 €
G6MCAT6AUF150SBK	CORDON SLIM C6A UFTP 28AWG 1M5, NOIR	1,5	6A (IEC)	1	P.	-	13,28 €
G6MCAT6AUF200SBK	CORDON SLIM C6A UFTP 28AWG 2M, NOIR	2	6A (IEC)	1	P.	-	15,02 €
G6MCAT6AUF250SBK	CORDON SLIM C6A UFTP 28AWG 2M5, NOIR	2,5	6A (IEC)	1	P.	-	16,77 €
G6MCAT6AUF300SBK	CORDON SLIM C6A UFTP 28AWG 3M, NOIR	3	6A (IEC)	1	P.	-	18,69 €
G6MCAT603MZHSB	LOTIACCORD RJ45 UUTP SLIM LSOH 30CM CAT6 BLANC	0,3	6	1	P.	-	63,21 €
G6MCAT605MZHSB	LOTIACCORD RJ45 UUTP SLIM LSOH 50CM CAT6 BLANC	0,5	6	1	P.	-	71,63 €

PANNEAUX ET PRISES RJ



Référence	Désignation	hauteur (mm)	largeur (mm)	nombre de jacks/coupleurs	nombre d'unités en hauteur (HE)	catégorie	blindé	type de raccordement	couleur	Mult. vente	Unit. fact.	DEEE HT	P.U. HT	
✓ G6MPANC6AS24P	PANNEAU 24PORTS 19'+24PCS PRJC6A10G 5S OUTIL	44,45	482,6	24	1		Non	110	noir		1	P.	-	274,04 €
✓ G6MPANC6S24P	PANNEAU 24PORTS+24PCS PRJC6STL	44,45	482,6	24	1	6	Non	connecteur à déplacement d'isolant	noir		1	P.	-	264,09 €
✓ G6MPRJ6STL24	LOT DE 24PCS PRJC6STL CAT6 BLINDE STP			24		6	Oui	connecteur à déplacement d'isolant	argent		1	P.	-	204,77 €
✓ G6MPRJ6A10G	NOYAU 10G C6A BLINDE 5S OUTIL			1		6A (IEC)	Oui	connecteur à déplacement d'isolant	argent		1	P.	-	8,76 €
✓ G6MPL4SDS	PLASTRON DROIT 1PORT 45X45 BLANC								blanc		1	P.	-	2,05 €

Caractéristiques techniques, Conditionnement, Multiple de vente, Unité de facturation, visuels, Euroclasse, DEEE HT, PU HT en Euros et hors DEEE et Eco-mobilier; donnés à titre indicatif et susceptibles de modifications sans préavis, ils ne nous engagent qu'après confirmation expresse. Les prix unitaires indiqués sont ceux des réseaux COAXEL, REXEL et SCT, ils ne s'appliquent pas pour le réseau ESPACE ELEC. Pour plus d'informations, consultez votre agence habituelle ou connectez-vous sur notre site internet rexel.fr - N.C-nous consulter.

✓ Produit stocké

VDI TERTIAIRE

CÂBLAGE CUIVRE

PANNEAUX ET PRISES RJ



Référence	Désignation	hauteur (mm)	largeur (mm)	nombre de jacks/coupleurs	nombre d'unités en hauteur (HE)	catégorie	blindé	type de raccordement	couleur	Mult. vente	Unit. fact.	DEEE HT	P.U. HT
✓ GGMP451S	PLASTRON INCL 1PORT 45X45 BLANC								blanc	1	P.	-	2,36 €
✓ GGMP45DD	PLASTRON DROIT 2PORTS 45X45 BLANC								blanc	1	P.	-	2,24 €
✓ GGMP45ID	PLASTRON INCL 2PORTS 45X45 BLANC								blanc	1	P.	-	2,58 €
✓ GGMPRJ6STL	NOYAU CAT6 SL BLINDE SS OUTIL					6	Oui	connecteur à déplacement d'isolant	argent	1	P.	-	8,98 €
✓ GGMPRJ6A10G24	LOT DE 24PCS PRJ6A10G CAT6A AMD2 BLINDE					6A (IEC)	Oui	connecteur à déplacement d'isolant	argent	1	P.	-	208,05 €
GGMPLUGIT10GL20	LOT DE 20PCS FIELD PLUG 10G CLASS EA STP					6A (IEC)	Oui	connecteur à déplacement d'isolant	argent	1	P.	-	265,29 €

PANNEAUX TÉLÉPHONIQUES



Référence	Désignation	hauteur (mm)	largeur (mm)	nombre de jacks/coupleurs	nombre d'unités en hauteur (HE)	type de connecteur	catégorie	blindé	type de raccordement	Mult. vente	Unit. fact.	DEEE HT	P.U. HT
✓ GG30PVPPC3	PANNEAU TEL 30 PORTS 36 45 1U CAT3	44,45	482,6	30	1	RJ45 8(4)	3	Non	110	1	P.	-	109,93 €
✓ GG60PVPPC3	PANNEAU TEL 60 PORTS 36/45 1U CAT3	44,45	482,6	60	1	RJ45 8(4)	3	Non	110	1	P.	-	144,80 €
GG6210270VC3	PAN TEL 50 VOIES 45/78 FRANCE TEL	44,45	482,6	50	1	RJ45 8(4)	3	Non	110	1	P.	-	172,68 €
✓ GG907H110	OUTIL INSERTION A IMPACTE POUR BLOC 110 ET LSA+									1	P.	-	74,75 €
GGMCOR1P03MB	LOT 5 CORD RJ45 1P 4,5 30CM BLEU						3			1	P.	-	8,23 €
✓ GGMCOR1P1MB	LOT 5 CORD RJ45 1P 4,5 1M BLEU						3			1	P.	-	9,29 €

PANNEAUX ET PRISES CAT5E



Référence	Désignation	nombre d'unités en hauteur (HE)	catégorie	Mult. vente	Unit. fact.	DEEE HT	P.U. HT
✓ POUVOLSPK16	PANNEAU 16 PORTS VOLITION RJ45 ND ANTHRACITE	1	5E	1	P.	-	67,00 €
✓ POUVOLSPK24	PANNEAU 24 PORTS VOLITION RJ45 ND ANTHRACITE	1	5E	1	P.	-	70,39 €
POUKSEU45W	RJ45 UTP 45X45 CSE AVEC PLASTRON BLANC		5E	1	P.	-	8,86 €
POUKSEF45W	RJ45 FTP 45X45 CSE AVEC PLASTRON BLANC		5E	1	P.	-	11,50 €
POUKSES45ND	RJ45 STP 45X45 CSE KEYSTONE		5E	1	P.	-	15,78 €

Caractéristiques techniques, Conditionnement, Multiple de vente, Unité de facturation, visuels, Euroclasse, DEEE HT, PU HT en Euros et hors DEEE et Eco-mobilier; donnés à titre indicatif et susceptibles de modifications sans préavis, ils ne nous engagent qu'après confirmation expresse. Les prix unitaires indiqués sont ceux des réseaux COAXEL, REXEL et SCT, ils ne s'appliquent pas pour le réseau ESPACE ELEC.



Pour plus d'informations, consultez votre agence habituelle ou connectez-vous sur notre site internet rexel.fr - N.C-nous consulter.

PANNEAUX ET PRISES CAT5E

CORNING

Référence	Désignation	nombre d'unités en hauteur (HE)	catégorie	Image	Multi-vente	Unit. fact.	DEEE HT	P.U. HT
POUOCKSEU8	LOT8 NOYAU RJ45 KSE UTP		5E		1	P.	-	53,69 €
✓ POUOCKSEF8	LOT8 NOYAU RJ45 KSE FTP		5E		1	P.	-	76,99 €
POUFP2MF1K	FACE AVANT 22.5X45 POUR 1CONEC K6		5E		1	P.	-	3,83 €
✓ POUFP4MF1KW	FACE AVT 45X45 1P KEYSTONE ND BLANC		5E		1	P.	-	3,04 €
✓ POUFP4MF2KW	FACE AVT 45X45 2P KEYSTONE ND BLANC		5E		1	P.	-	3,53 €
POUFP4MF1KWB	FACE AVT 45X45 1P KEYSTONE ND BLANC BULK		5E		1	P.	-	2,85 €

PANNEAUX ET PRISES CAT6 OU CAT6A

CORNING



Référence	Désignation	nombre d'unités en hauteur (HE)	catégorie	Image	Multi-vente	Unit. fact.	DEEE HT	P.U. HT
✓ POUVOLSPK16	PANNEAU 16 PORTS VOLITION RJ45 ND ANTHRACITE	1	6A (IEC)		1	P.	-	67,00 €
✓ 1 POUVOLSPK24	PANNEAU 24 PORTS VOLITION RJ45 ND ANTHRACITE	1	6A (IEC)		1	P.	-	70,39 €
✓ 2 POUVOLCK6SH8	LOT 8 RJ45 CAT6 STP VOLITION HARDWARE CERTIFIE		6		1	P.	-	102,16 €
POUPPCA1UF24	PANNEAU EQUIPE 24RJ CAT6A OCK6ASE	1	6A (IEC)		1	P.	-	187,97 €
✓ 2 POUVOLCK6ASN8	LOT 8 NOYAU RJ45 K6ASN		6A (IEC)		1	P.	-	114,85 €
3 POUOCKGUB	LOT8 NOYAU RJ45 K6 UTP		6		1	P.	-	75,41 €
POUGU4SW	RJ45 UTP 45X45 C6 AVEC PLASTRON BLANC		6		1	P.	-	12,31 €
✓ POUOCKGF8	LOT8 NOYAU RJ45 K6 FTP		6A (IEC)		1	P.	-	77,09 €
✓ 4 POUKGF4SW	PRISE RJ45 9P CAT6 KEYSTONE DROITE 45X45 BLANCHE		6		1	P.	-	12,27 €
POUKGS4SW	PRISE RJ45 STP CAT6 PLASTRON BLANC 45X45		6		1	P.	-	16,59 €
✓ 4 POUKGS4SW	RJ45 SIMPLE 45X45 6A BLINDE ND BLANCHE		6		1	P.	-	17,86 €

PANNEAUX ET PRISES CAT5E

legrand



Référence	Désignation	mode de pose	hauteur (mm)	largeur (mm)	nombre de jacks/coupleurs	nombre d'unités en hauteur (HE)	catégorie	blindé	type de raccordement	Multi-vente	Unit. fact.	DEEE HT	P.U. HT
1 LEG033751	PANNEAU DROIT 24 RJ45 CAT 5E FTP 1U	encastrement 482,6mm (19 pouces)	43,85	482,5	24	1	5E	Oui	connecteur à déplacement d'isolant	1	P.	-	451,59 €
✓ 1 LEG033790	PANNEAU DROIT A EQUIPER AVEC CASSETTE 24 RJ45 1U	encastrement 482,6mm (19 pouces)	43,85	482,5	24	1			connecteur à déplacement d'isolant	1	P.	-	164,97 €
✓ LEG033791	PANNEAU DROIT A EQUIPER SANS CASSETTE 24 RJ45 1U	encastrement 482,6mm (19 pouces)	43,85	482,5	24	1			connecteur à déplacement d'isolant	1	P.	-	92,98 €
2 LEG033754	CONNECTEURS (X6) RJ45 CAT 5E FTP		205	17,5			5E	Oui	connecteur à déplacement d'isolant	1	P.	-	71,65 €
3 LEG032129	OBTURATEUR POUR TIROIR MODUL									1	P.	-	8,56 €
✓ 4 LEG076552	RJ45 CAT5E FTP MOSAIC 1 M BLANC						5E	Non	autre	1	P.	-	19,51 €
✓ 5 LEG076555	RJ45 CAT5E FTP MOSAIC 2 M BLANC						5E	Non	autre	1	P.	-	18,82 €

Caractéristiques techniques, Conditionnement, Multiple de vente, Unité de facturation, visuels, Euroclasse, DEEE HT, PU HT en Euros et hors DEEE et Eco-mobilier; donnés à titre indicatif et susceptibles de modifications sans préavis, ils ne nous engagent qu'après confirmation expresse. Les prix unitaires indiqués sont ceux des réseaux COAXEL, REXEL et SCT, ils ne s'appliquent pas pour le réseau ESPACE ELEC. Pour plus d'informations, consultez votre agence habituelle ou connectez-vous sur notre site internet rexel.fr - N.C-nous consulter.

✓ Produit stocké

VDI TERTIAIRE

CÂBLAGE CUIVRE

PANNEAUX ET PRISES CAT6 OU CAT6A



RÉSEAUX VDI

Référence	Désignation	mode de pose	hauteur (mm)	largeur (mm)	nombre de jacks/coupleurs	nombre d'unités en hauteur (HE)	catégorie	blindé	type de raccordement		Mult. vente	Unit. fact.	DEEE HT	P.U. HT
✓ LE6033761	PANNEAU DROIT 24 RJ45 CAT 6 FTP 1U	encastrement 482,6mm (19 pouces)	43,85	482,5	24	1	6	Oui	connecteur à déplacement d'isolant		1	P.	-	450,44 €
✓ LE6033772	PANNEAU DROIT 24 RJ45 CAT 6A STP 1U	encastrement 482,6mm (19 pouces)	43,85	482,5	24	1	6A (IEC)	Oui	connecteur à déplacement d'isolant		1	P.	-	585,10 €
✓ LE6033764	CONNECTEURS(X6) RJ45 CAT 6 FTP		20,5	17,5			6	Oui	connecteur à déplacement d'isolant		1	P.	-	73,03 €
✓ LE6033775	CONNECTEURS(X6) RJ45 CAT 6A STP		20,5	17,5			6A (IEC)	Oui	connecteur à déplacement d'isolant		1	P.	-	106,86 €
✓ LE6067345	RJ45 DATA/TEL FTP CELIANE						6	Non			1	P.	-	18,33 €
✓ LE6076562	RJ45 CAT6 FTP 1 M MOSAIC BLANC						6	Non			1	P.	-	18,50 €
✓ LE6076565	RJ45 CAT6 FTP 2 M MOSAIC BLANC						6	Non			1	P.	-	18,16 €
LE6076595	RJ45 CAT6 FTP SECURITE MOSAIC						6	Non			1	P.	-	36,30 €
✓ LE6069569	RJ45 CAT6 FTP GRIS COMPOSABLE						6	Non			1	P.	-	37,07 €
✓ LE6076573	RJ45 CAT6A STP MOSAIC 1 M BLANC						6A (IEC)	Oui			1	P.	-	22,73 €
✓ LE6076576	RJ45 CAT6A STP MOSAIC 2 M BLANC						6A (IEC)	Oui			1	P.	-	23,02 €
✓ LE6067346	RJ45 CAT6A STP CELIANE						6A (IEC)	Oui			1	P.	-	22,31 €

CORDONS CAT6



Référence	Désignation	longueur (mm)	catégorie	Mult. vente	Unit. fact.	DEEE HT	P.U. HT
① SCHVDIP184646010	Actassi - cordon CL-MNC F/UTP 4 paires cat. 6 300 MHz LSZH - 1 mètre - gris	1	6	1	P.	-	7,96 €
SCHVDIP184646020	Actassi - cordon CL-MNC F/UTP 4 paires cat. 6 300 MHz LSZH - 2 mètres - gris	2	6	1	P.	-	11,18 €
SCHVDIP184646030	Actassi - cordon CL-MNC F/UTP 4 paires cat. 6 300 MHz LSZH - 3 mètres - gris	3	6	1	P.	-	13,77 €
SCHVDIP184646050	Actassi - cordon CL-MNC F/UTP 4 paires cat. 6 300 MHz LSZH - 5 mètres - gris	5	6	1	P.	-	18,15 €

Caractéristiques techniques, Conditionnement, Multiple de vente, Unité de facturation, visuels, Euroclasse, DEEE HT, PU HT en Euros et hors DEEE et Eco-mobilier; donnés à titre indicatif et susceptibles de modifications sans préavis, ils ne nous engagent qu'après confirmation expresse. Les prix unitaires indiqués sont ceux des réseaux COAXEL, REXEL et SCT, ils ne s'appliquent pas pour le réseau ESPACE ELEC.

✓ Produit stocké

Pour plus d'informations, consultez votre agence habituelle ou connectez-vous sur notre site internet rexel.fr - N.C-nous consulter.

CORDONS CAT6A



Référence	Désignation	longueur (mm)	catégorie	Mult. vente	Unit. fact.	DEEE HT	P.U. HT
1 SCHVDIP18SX46010	Actassi - cordon CL-MNC S/FTP 4 paires cat. 6A 550 MHz LSZH - 1 mètre - gris	1	6A (IEC)	1	P.	-	9,37 €
1 SCHVDIP18SX46020	Actassi - cordon CL-MNC S/FTP 4 paires cat. 6A 550 MHz LSZH - 2 mètres - gris	2	6A (IEC)	1	P.	-	12,20 €
1 SCHVDIP18SX46030	Actassi - cordon CL-MNC S/FTP 4 paires cat. 6A 550 MHz LSZH - 3 mètres - gris	3	6A (IEC)	1	P.	-	15,00 €
1 SCHVDIP18SX46050	Actassi - cordon CL-MNC S/FTP 4 paires cat. 6A 550 MHz LSZH - 5 mètres - gris	5	6A (IEC)	1	P.	-	22,96 €

PANNEAUX ET PRISES CAT6 OU CAT6A

Référence	Désignation	mode de pose	hauteur (mm)	largeur (mm)	nombre de jacks/coupleurs	nombre d'unités en hauteur (HE)	catégorie	blindé	type de raccordement	Mult. vente	Unit. fact.	DEEE HT	P.U. HT
SCHVDIG328241B	Actassi - panneau d'angle 19p 1U 24 ports - équipé RJ45 S-One STP Cat 6	encastrement 482,6mm (19 pouces)	47	490	24	1	autre	Oui	contact pour connexion autodévidante	1	P.	-	162,48 €
✓ SCHVDIG118241B60	Actassi - panneau 19p évolution 1U 24 ports - équipé RJ45 S-One FTP Cat 6	encastrement 482,6mm (19 pouces)	47	490	24	1	6	Oui	autre	1	P.	-	488,04 €
✓ SCHVDIG118241BX0	Actassi - panneau 19P coulis. Evo. 1U 24 ports - équipé S-One RJ45 blindés C6A	encastrement 482,6mm (19 pouces)	47	490	24	1	6A (IEC)	Oui	autre	1	P.	-	485,63 €
SCHVDIG328241BX0	Actassi - panneau d'angle 19p 1U 24 ports - équipé RJ45 S-One STP Cat 6A	encastrement 482,6mm (19 pouces)	47	490	24	1	6A (IEC)	Oui	contact pour connexion autodévidante	1	P.	-	577,14 €
✓ SCHVDIG112241F	Actassi - panneau RJ45 blindé Evolution non équipé	encastrement 482,6mm (19 pouces)	45	490	24	1	autre	Oui	autre	1	P.	-	104,43 €
✓ SCHVDIB1772XB12	Actassi S-One connecteur RJ45 catégorie 6A blindé						6A (IEC)	Oui	autre	1	P.	-	11,14 €
✓ SCHVDIG6691F	Infraplus-MP - Panneau 24p FTP affleu.	encastrement 482,6mm (19 pouces)	44,5			1	autre	Oui	autre	1	P.	-	60,76 €

CÂBLAGE OPTIQUE

RACCORDS

Référence	Désignation	type de connecteur raccordement 1	type de connecteur raccordement 2	matériau du boîtier/corps	matériau du manchon	adapté au type de fibre	Mult. vente	Unit. fact.	DEEE HT	P.U. HT
✓ G6MRACCP	RACCORD SC/SC SIMPLEX	SC	SC	plastique	métal	multimode	1	P.	-	1,88 €
✓ G6MRACCP2	RACCORD SC/SC DUPLEX	SC	SC duplex	plastique	métal	multimode	1	P.	-	2,28 €
G6MRACM2	RACCORD MULTI SC/ST DUPLEX	ST	SC	plastique	céramique	monomode	1	P.	-	4,50 €
G6MRACLCMM	RAC LC/LC DPLEX MULTI	LC	LC-Duplex	plastique	métal	multimode	1	P.	-	5,46 €
G6MRACMCCS	RACCORD SC/SC MONO SIMPLEX	SC	SC	plastique	céramique	monomode	1	P.	-	2,81 €

Caractéristiques techniques, Conditionnement, Multiple de vente, Unité de facturation, visuels, Euroclasse, DEEE HT, PU HT en Euros et hors DEEE et Eco-mobilier; donnés à titre indicatif et susceptibles de modifications sans préavis, ils ne nous engagent qu'après confirmation expresse. Les prix unitaires indiqués sont ceux des réseaux COAXEL, REXEL et SCT, ils ne s'appliquent pas pour le réseau ESPACE ELEC. Pour plus d'informations, consultez votre agence habituelle ou connectez-vous sur notre site internet rexel.fr - N.C-nous consulter.

✓ Produit stocké

VDI TERTIAIRE

CÂBLAGE OPTIQUE

RACCORDS



Référence	Désignation	type de connecteur raccordement 1	type de connecteur raccordement 2	matériau du boîtier/ corps	matériau du manchon	adapté au type de fibre		Mult. vente	Unit. fact.	DEEE HT	P.U. HT
✓ GGMRACCCP2SC	RACCORD MONO SC DUPLEX CERAMIQUE	SC	SC duplex	plastique	céramique	monomode		1	P.	-	4,34 €
GGMRACLCLCSM	RAC LC/LC DPLEX MONOMODE	LC	LC-Duplex	plastique	céramique	monomode		1	P.	-	5,74 €
GGMVISSC	VIS POUR RACCORDS SC LOT 24PCS							1	P.	-	4,75 €
GGMRACSCAPCS	RACCORD SC/APC MONO SIMPLEX	SC	autre	plastique	céramique	monomode		1	P.	-	2,95 €
GGMRACSCAPCD	RACCORD SC/APC MONO DUPLEX	SC	autre	plastique	céramique	monomode		1	P.	-	4,50 €

JARRETIÈRES



Jarretières optiques de qualité, connecteurs à fêrle céramique de grande précision. Chaque jarretièrre est testée individuellement et livrée avec son rapport de test.

Référence	Désignation	type de fibre	type de câble	nombre de fibres	longueur (m)	finition APC	ignifugé	catégorie		Mult. vente	Unit. fact.	DEEE HT	P.U. HT
GGMD1MCC2M	CORDON DUPLEX SC/SC MULTI 2M OM2 50MIC	multimode 50/125	duplex	2	2	Non	selon EN 50265-2-1	OM2		1	P.	-	11,00 €
✓ GGMD1MCC1M	CORDON DUPLEX SC/SC MULTI 1M OM2 50MIC	multimode 50/125	duplex	2	1	Non	selon EN 50265-2-1	OM2		1	P.	-	10,08 €
GGMD1MTC1M	CORDON DUPLEX SC/ST MULTI 1M OM2 50MIC	multimode 50/125	duplex	2	1	Non	selon EN 50265-2-1	OM2		1	P.	-	10,13 €
GGMD1MCC3M	CORDON DUPLEX SC/SC MULTI 3M OM2 50MIC	multimode 50/125	duplex	2	3	Non	selon EN 50265-2-1	OM2		1	P.	-	11,98 €
GGMD1MTC2M	CORDON DUPLEX SC/ST MULTI 2M OM2 50MIC	multimode 50/125	duplex	2	2	Non	selon EN 50265-2-1	OM2		1	P.	-	11,05 €
GGMD1MTC3M	CORDON DUPLEX SC/ST MULTI 3M OM2 50MIC	multimode 50/125	duplex	2	3	Non	selon EN 50265-2-1	OM2		1	P.	-	11,98 €
✓ GGMD2MCC1M	CORDON DUPLEX SC/SC MULTI 1M OM1	multimode 62.5/125	duplex	2	1	Non	selon EN 50265-2-1	OM1		1	P.	-	10,08 €
GGMD2MCC2M	CORDON DUPLEX SC/SC MULTI 2M OM1	multimode 62.5/125	duplex	2	2	Non	selon EN 50265-2-1	OM1		1	P.	-	11,05 €
GGMD2MCC3M	CORDON DUPLEX SC/SC MULTI 3M OM1	multimode 62.5/125	duplex	2	3	Non	selon EN 50265-2-1	OM1		1	P.	-	11,98 €

Caractéristiques techniques, Conditionnement, Multiple de vente, Unité de facturation, visuels, Euroclasse, DEEE HT, PU HT en Euros et hors DEEE et Eco-mobilier; donnés à titre indicatif et susceptibles de modifications sans préavis. ils ne nous engageant qu'après confirmation expresse. Les prix unitaires indiqués sont ceux des réseaux COAXEL, REXEL et SCT, ils ne s'appliquent pas pour le réseau ESPACE ELEC. Pour plus d'informations, consultez votre agence habituelle ou connectez-vous sur notre site internet rexel.fr - N.C.=nous consulter.

✓ Produit stocké

Référence	Désignation	type de fibre	type de câble	nombre de fibres	longueur (m)	finition APC	ignifugé	catégorie		Mult. vente	Unit. fact.	DEEE HT	P.U. HT
✓ GGMD2MTC1M	CORDON DUPLEX SC/ST MULTI 1M OM1	multimode 62,5/125	duplex	2	1	Non	selon EN 50265-2-1	OM1		1	P.	-	10,08 €
GGMD2MTC2M	CORDON DUPLEX SC/ST MULTI 2M OM1	multimode 62,5/125	duplex	2	2	Non	selon EN 50265-2-1	OM1		1	P.	-	11,05 €
GGMD2MTC3M	CORDON DUPLEX SC/ST MULTI 3M OM1	multimode 62,5/125	duplex	2	3	Non	selon EN 50265-2-1	OM1		1	P.	-	11,98 €
✓ GGMD3MCC1M	CORDON DUPLEX SC/SC 1M 9/125	monomode	duplex	2	1	Non	selon EN 50265-2-1	OS2		1	P.	-	11,53 €
GGMD3MCC2M	CORDON DUPLEX SC/SC 2M 9/125	monomode	duplex	2	2	Non	selon EN 50265-2-1	OS2		1	P.	-	12,37 €
GGMD3MCC3M	CORDON DUPLEX SC/SC 3M 9/125	monomode	duplex	2	3	Non	selon EN 50265-2-1	OS2		1	P.	-	13,42 €
GGMD3MLCL1M	CORD OPT DPLEX LC/LC OS2 1M	monomode	duplex	2	1	Non	selon EN 50265-2-1	OS2		1	P.	-	14,72 €
GGMD3MLCL2M	CORD OPT DPLEX LC/LC OS2 2M	monomode	duplex	2	2	Non	selon EN 50265-2-1	OS2		1	P.	-	15,70 €
GGMD3MLCL3M	CORD OPT DPLEX LC/LC OS2 3M	monomode	duplex	2	3	Non	selon EN 50265-2-1	OS2		1	P.	-	16,68 €
✓ GGMD3MCLC1M	CORD OPT DPLEX LC/SC OS2 1M	monomode	duplex	2	1	Non	selon EN 50265-2-1	OS2		1	P.	-	13,71 €
✓ GGMD3MCLC2M	CORD OPT DPLEX LC/SC OS2 2M	monomode	duplex	2	2	Non	selon EN 50265-2-1	OS2		1	P.	-	14,69 €
GGMD3MCLC3M	CORD OPT DPLEX LC/SC OS2 3M	monomode	duplex	2	3	Non	selon EN 50265-2-1	OS2		1	P.	-	15,75 €
✓ GGMD4MCC1M	CORD OPT DPLEX SC/SC OM3 1M	multimode 50/125	duplex	2	1	Non	selon EN 50265-2-1	OM3		1	P.	-	11,00 €
GGMD4MCC2M	CORD OPT DPLEX SC/SC OM3 2M	multimode 50/125	duplex	2	2	Non	selon EN 50265-2-1	OM3		1	P.	-	12,12 €
GGMD4MCC3M	CORD OPT DPLEX SC/SC OM3 3M	multimode 50/125	duplex	2	3	Non	selon EN 50265-2-1	OM3		1	P.	-	13,25 €
GGMD4MLCL1M	CORD OPT DPLEX LC/LC OM3 1M	multimode 50/125	duplex	2	1	Non	selon EN 50265-2-1	OM3		1	P.	-	15,65 €

Caractéristiques techniques, Conditionnement, Multiple de vente, Unité de facturation, visuels, Euroclasse, DEEE HT, PU HT en Euros et hors DEEE et Eco-mobilier; donnés à titre indicatif et susceptibles de modifications sans préavis. **Produit stocké**
 ils ne nous engageant qu'après confirmation expresse. Les prix unitaires indiqués sont ceux des réseaux COAXEL, REXEL et SCT, ils ne s'appliquent pas pour le réseau ESPACE ELEC.
 Pour plus d'informations, consultez votre agence habituelle ou connectez-vous sur notre site internet rexl.fr - N.C-nous consulter.

VDI TERTIAIRE

CÂBLAGE OPTIQUE

JARRETIÈRES



Référence	Désignation	type de fibre	type de câble	nombre de fibres	longueur (m)	finition APC	ignifugé	catégorie		Mult. vente	Unit. fact.	DEEE HT	P.U. HT
GGMD4MLCLC2M	CORD OPT DPLEX LC/LC OM3 2M	multimode 50/125	duplex	2	2	Non	selon EN 50265-2-1	OM3		1	P.	-	16,71 €
GGMD4MLCLC3M	CORD OPT DPLEX LC/LC OM3 3M	multimode 50/125	duplex	2	3	Non	selon EN 50265-2-1	OM3		1	P.	-	17,86 €
✓ GGMD4MLCLC1M	CORD OPT DPLEX LC/SC OM3 1M	multimode 50/125	duplex	2	1	Non	selon EN 50265-2-1	OM3		1	P.	-	14,76 €
✓ GGMD4MLCLC2M	CORD OPT DPLEX LC/SC OM3 2M	multimode 50/125	duplex	2	2	Non	selon EN 50265-2-1	OM3		1	P.	-	15,82 €
GGMD4MLCLC3M	CORD OPT DPLEX LC/SC OM3 3M	multimode 50/125	duplex	2	3	Non	selon EN 50265-2-1	OM3		1	P.	-	17,04 €
GGMJ6A2SCA1M	JAR SPX G657A2 SCAPC 1M JAUNE									1	P.	-	8,78 €
GGMJ6A2SCA2M	JAR SPX G657A2 SCAPC 2M JAUNE									1	P.	-	9,36 €
GGMJ6A2SCA3M	JAR SPX G657A2 SCAPC 3M JAUNE									1	P.	-	9,93 €
GGMJ6A2SCA4M	JAR SPX G657A2 SCAPC 4M JAUNE									1	P.	-	10,51 €
GGMJ6A2SCA5M	JAR SPX G657A2 SCAPC 5M JAUNE									1	P.	-	11,09 €
GGMJS66S7SCA15M	JAR SX G657A2 SCAPC-SCAPC 15M									1	P.	-	23,99 €
GGMJS66S7SCA20M	JAR SX G657A2 SCAPC-SCAPC 20M									1	P.	-	33,67 €
GGMJS66S7SCA25M	JAR SX G657A2 SCAPC-SCAPC 25M									1	P.	-	38,95 €

RÉSEAUX VDI

CÂBLES PRÉ-CONNECTORISÉS



Référence	Désignation	type de fibre	type de conducteur	nombre de fibres	diamètre externe approx. (mm)	avec protection contre les rongeurs	Mult. vente	Unit. fact.	DEEE HT	P.U. HT
1 GGGMFM1STST50M	6FO OM1 ST/ST INT/EXT 50M ZH	multimode 62,5/125	structure serrée	6	6,5	Oui	1	P.	-	392,15 €
1 GGGMFM1STST100	6FO OM1 ST/ST INT/EXT 100M ZH	multimode 62,5/125	structure serrée	6	6,5	Oui	1	P.	-	461,18 €
1 GGGMFM1SCSC50M	6FO OM1 INTEX SCSC ZH 50M MDV	multimode 62,5/125	structure serrée	6	6,5	Oui	1	P.	-	392,15 €
1 GGGMFM1SCSC100	6FO OM1 SC/SC INT/EXT 100M ZH	multimode 62,5/125	structure serrée	6	6,5	Oui	1	P.	-	461,18 €
1 GGGMFM2STST50M	6FO OM2 INTEX STST ZH 50M MDV	multimode 50/125	structure serrée	6	6,5	Oui	1	P.	-	374,93 €
1 GGGMFM2STST100	6FO OM2 INTEX STST ZH 100M MDV	multimode 50/125	structure serrée	6	6,5	Oui	1	P.	-	445,77 €
1 GGGMFM2SCSC50M	6FO OM2 INTEX SCSC ZH 50M MDV	multimode 50/125	structure serrée	6	6,5	Oui	1	P.	-	384,30 €
1 GGGMFM2SCSC100	6FO OM2 SC/SC INT/EXT 100M ZH	multimode 50/125	structure serrée	6	6,5	Oui	1	P.	-	445,77 €
1 GGGMFM3SCSC50M	6FO OM3 INTEX SCSC ZH 50M MDV	multimode 50/125	structure serrée	6	6,5	Oui	1	P.	-	420,19 €
1 GGGMFM3SCSC100	6FO OM3 INTEX SC/SC ZH 100M	multimode 50/125	structure serrée	6	6,5	Oui	1	P.	-	513,65 €
1 GGGMFM3SCSC150	6FO OM3 INTEX SCSC ZH 150M MDV	multimode 50/125	structure serrée	6	6,5	Oui	1	P.	-	612,15 €
2 GGMTIRRA6ST62	TIR OPT EQ GRAC ST 62,5/125MM	multimode 62,5/125					1	P.	-	72,40 €



Caractéristiques techniques, Conditionnement, Multiple de vente, Unité de facturation, visuels, Euroclasse, DEEE HT, PU HT en Euros et hors DEEE et Eco-mobilier; donnés à titre indicatif et susceptibles de modifications sans préavis, ils ne nous engageant qu'après confirmation expresse. Les prix unitaires indiqués sont ceux des réseaux COAXEL, REXEL et SCT, ils ne s'appliquent pas pour le réseau ESPACE ELEC. ✓ Produit stocké

Pour plus d'informations, consultez votre agence habituelle ou connectez-vous sur notre site internet rexel.fr - N.C-nous consulter.

CÂBLES PRÉ-CONNECTORISÉS

Référence	Désignation	type de fibre	type de conducteur	nombre de fibres	diamètre externe approx. (mm)	avec protection contre les rongeurs	Mult. vente	Unit. fact.	DEEE HT	P.U. HT
✓ 3 GGMTIRRA12ST50	TIR OPT EQ 12RAC ST 50/125MM	multimode 50/125					1	P.	-	79,60 €
3 GGMTIRRA12ST62	TIR OPT EQ 12RAC ST 62.5/125MM	multimode 62.5/125					1	P.	-	79,99 €
3 GGMTIRRA24ST50	TIR OPT EQ 24RAC ST 50/125MM	multimode 50/125					1	P.	-	104,04 €
3 GGMTIRRA24ST62	TIR OPT EQ 24RAC ST 62.5/125MM	multimode 62.5/125					1	P.	-	104,04 €
2 GGMTIRRA12SC62	TIR OPT EQ 12RAC SCD 62.5/125MM	multimode 62.5/125					1	P.	-	88,60 €
2 GGMTIRRA6SC62	TIR OPT EQ 6RAC SCD 62.5/125MIC	multimode 62.5/125					1	P.	-	74,17 €
4 GGMTIRRA24SC62	TIR OPT EQ 24RAC SCD 62.5/125MM	multimode 62.5/125					1	P.	-	118,72 €
✓ 3 GGMTIRRA6SC50	TIR OPT EQ 6RAC SCD 50/125MIC	multimode 50/125					1	P.	-	72,36 €
✓ 3 GGMTIRRA12SC50	TIR OPT EQ 12RAC SCD 50/125MM	multimode 50/125					1	P.	-	87,73 €
4 GGMTIRRA24SC50	TIR OPT EQ 24RAC SCD 50/125MM	multimode 50/125					1	P.	-	118,14 €
✓ 3 GGMTIRRA12LC50	TIR OPT EQ 12RAC LCD 50/125MM	multimode 50/125					1	P.	-	119,04 €
5 GGMTIRRA24LC50	TIR OPT EQ 24RAC LCD 50/125MM	multimode 50/125					1	P.	-	156,38 €

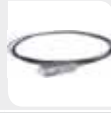
PIGTAILS

Référence	Désignation	type de fibre	type de conducteur	type de connecteur	longueur (m)	finition APC	catégorie	douille de protection contre le ployage	Mult. vente	Unit. fact.	DEEE HT	P.U. HT
GGMS2MPC2M	PIGTAIL SC OM1 2M	multimode 62.5/125	fils compacts	SC	2	Non	OM1	enfilé 	1	P.	-	2,76 €
GGMS1MPC2M	PIGTAIL SC OM2 2M	multimode 50/125	fils compacts	SC	2	Non	OM2	enfilé	1	P.	-	2,76 €
✓ GGMS4MPC2M	PIGTAIL SC OM3 2M	multimode 50/125	fils compacts	SC	2	Non	OM3	enfilé 	1	P.	-	3,34 €
GGMS4MLC2M	PIGTAIL LC OM3 2M	multimode 50/125	fils compacts	LC	2	Non	OM3	enfilé 	1	P.	-	4,20 €
GGMS3MPC2M	PIGTAIL SC OS2 2M	monomode	fils compacts	SC	2	Non	OS2	enfilé 	1	P.	-	2,91 €
GGMS3MSCAPC2M	PIGTAIL SC/APC OS2 2M	monomode	fils compacts	SC	2	Oui	OS2	enfilé 	1	P.	-	3,60 €
GGMS3MLC2M	PIGTAIL LC OS2 2M	monomode	fils compacts	LC	2	Non	OS2	enfilé 	1	P.	-	3,36 €

OUTILLAGE



Référence	Désignation	Mult. vente	Unit. fact.	DEEE HT	P.U. HT
1 GGMC151	CISEAUX A KEVLAR	1	P.	-	28,98 €
2 GGMSTRIPPER	PINCE A DENUDER MULTIFONCTION	1	P.	-	32,48 €
3 GGMCLEAV01	CLEAVER OPTIQ PRECISION 5-20MM	1	P.	-	1 005,01 €
4 GGMPROTHERM45L	LOT 100PCS PROTECT RETRACT 45MM	1	P.	-	27,03 €
✓ 4 GGMPROTHERM60L	LOT 100PCS PROTECT RETRACT 60MM	1	P.	-	26,90 €

Caractéristiques techniques, Conditionnement, Multiple de vente, Unité de facturation, visuels, Euroclasse, DEEE HT, PU HT en Euros et hors DEEE et Eco-mobilier; donnés à titre indicatif et susceptibles de modifications sans préavis, il ne nous engageant qu'après confirmation expresse. Les prix unitaires indiqués sont ceux des réseaux COAXEL, REXEL et SCT, ils ne s'appliquent pas pour le réseau ESPACE ELEC. Pour plus d'informations, consultez votre agence habituelle ou connectez-vous sur notre site internet rexel.fr - N.C-nous consulter.

✓ Produit stocké

VDI TERTIAIRE

CÂBLAGE OPTIQUE

COFFRET ET BOITIER OPTIQUE



Référence	Désignation	indice de protection (IP)	verrouillable	chambres séparées	adapté au nombre de fibres	type de coupleur	Mult. vente	Unit. fact.	DEEE HT	P.U. HT
1 G6MIP6SBOX4F0	BOX 2PORTS SC SX NU IP65 PLAST	IP20	Oui	Oui	4	épissure par fusion	1	P.	-	51,21 €

FTTH



Référence	Désignation	Mult. vente	Unit. fact.	DEEE HT	P.U. HT
1 POUN501733A	POINT DE BRANCHEMENT OPTIQUE NG T1 SANS CASSETTE	1	P.	-	56,11 €
POUN5016S9A	BOITIER PBO TAILLE 2 12 PAS	1	P.	-	83,29 €
2 POUN541106A	BPEO K7 1PAS 12 FUSION	1	P.	-	3,23 €
2 POUN541121A	K7 BPEO 2 PAS POUR 12 EPISSURES	1	P.	-	3,25 €

RÉSEAUX VDI

MATÉRIEL ACTIF



rexel.fr

100% connecté avec votre métier



Devis en ligne



Paniers favoris



Commande rapide



Commande avant 18h = livraison le lendemain



Click & Collect



Suivi de commandes visuel

SWITCHES



SWITCHES

Technologie filaire ou Wi-Fi, installation simple et rapide avec configuration automatique. Toutes les solutions pour toutes les applications.













Référence	Désignation	puissance max. PoE (W)	nombre de ports PoE	hauteur (mm)	largeur (mm)	profondeur (mm)	Mult. vente	Unit. fact.	DEEE HT	P.U. HT
✓ GGMFES8M	SWITCH 8P 10/100 ALIM INTERNE			32,5	65	100	1	P.	-	72,86 €
GGMFES08P	SWITCH 8 PORTS FULL POE SMART	260	8	44	266	160	1	P.	-	339,23 €
✓ GGMFES1602	SWITCH 16 PORTS 10/100TX 19P			44	123	440	1	P.	-	86,68 €
✓ GGMFES2402	SWITCH 24 PORTS 10 /100TX 19'			44	440	123	1	P.	-	100,23 €
✓ GGMGS07P	SWITCH 8 GIGA DONT 7 POE 110W	110		28	189	102	1	P.	-	253,15 €

Caractéristiques techniques, Conditionnement, Multiple de vente, Unité de facturation, visuels, Euroclasse, DEEE HT, PU HT en Euros et hors DEEE et Eco-mobilier; donnés à titre indicatif et susceptibles de modifications sans préavis. ils ne nous engagent qu'après confirmation expresse. Les prix unitaires indiqués sont ceux des réseaux COAXEL, REXEL et SCT, ils ne s'appliquent pas pour le réseau ESPACE ELEC.



Pour plus d'informations, consultez votre agence habituelle ou connectez-vous sur notre site internet rexel.fr - N.C=nous consulter.





SWITCHES

Référence	Désignation	puissance max. PoE (W)	nombre de ports PoE	hauteur (mm)	largeur (mm)	profondeur (mm)		Mult. vente	Unit. fact.	DEEE HT	P.U. HT
✓ GGMGS08	SWITCH 8P GIGA 10' ALIM INT			24	175	80		1	P.	-	111,69 €
✓ GGMGS08D	SWITCH 8 PORTS 10/100/1000			20	195	95		1	P.	-	38,62 €
GGMGS08PS2G	SWITCH 8 GIGABIT POE 2 GIGA 130W	130	8	44	266	160		1	P.	-	416,90 €
✓ GGMGS16P	SWITCH 16P GIGABIT 16 POE 250W	250	16	44,5	440	275		1	P.	-	773,62 €
✓ GGMGS1600	SWITCH 16 10/100/1000			43	437	117		1	P.	-	159,09 €
✓ GGMGS2400	SWITCH 24 10/100/1000 TX			43	437	177		1	P.	-	214,62 €
GGMINSR	SWITCH 5RJ45 10/100MBPS			109,2	23,4	73,8		1	P.	-	149,07 €
GGMINSR4P1S	SWITCH 5 GIGA DONT 4 POE + ET SFP		4	136	31	110		1	P.	-	629,59 €
GGMINSR4P4CA	SWITCH INDUS POE SNMP 8RJ+4 SFP	240	8	161	60	122		1	P.	-	1317,73 €
✓ GGMNE08P	SWITCH 9 PORTS 8 POE 120W	120	8	23	124	59		1	P.	-	198,46 €
✓ GGMNE08XR	SWITCH 8 PORTS 10/100			32	140	90		1	P.	-	25,24 €
✓ GGMNE816X	SWITCH 16 PORTS 10/100 DESKTOP			35	130	80		1	P.	-	104,80 €

ROUTEURS ET ADSL

ROUTEURS ET ADSL

Technologie filaire ou Wi-Fi, installation simple et rapide avec configuration automatique. Toutes les solutions pour toutes les applications.

Référence	Désignation	bande de fréquences	protocole radio		Mult. vente	Unit. fact.	DEEE HT	P.U. HT
GGMWAPRAC	PT ACCES REPET WIFI 2,4GH 5GHZ Amplifie la couverture Wi-Fi déjà présente - Antennes PCB de 2 dBi Compatible avec les standards IEEE 802.11 AC - Prend en charge le mode Répéteur/Point d'accès	5 GHz	IEEE 802.11 a		1	P.	-	75,34 €
GGMWAPC1	POINT D ACCES WIFI 4 UNIFIE 802.11N 300Mbps Point d'accès Wi-Fi supportant la norme 802.11n "300Mbps". Ce produit est orienté pour des applications résidentielles et petites entreprises (bureau, appartement, hôtel, etc)	2,4 GHz	IEEE 802.11 b/g/n		1	P.	-	90,16 €
✓ GGMWAPC2	POINT D ACCES WIFI 5 UNIFIE 802.11AC 750Mbps Point d'accès Wi-Fi fixation plafond 300Mbps. Ce produit est orienté pour des applications résidentielles et petites entreprises (bureau, appartement, hôtel, etc)	2,4GHz et 5GHz	autre		1	P.	-	138,81 €
✓ GGMWAPC3	POINT D ACCES WIFI 5 UNIFIE 802.11AC 1200Mbps Point d'accès Wi-Fi fixation plafond 750Mbps. Ce produit est orienté pour des applications résidentielles et petites entreprises (bureau, appartement, hôtel, etc)	2,4GHz et 5GHz	autre		1	P.	-	218,14 €

Caractéristiques techniques, Conditionnement, Multiple de vente, Unité de facturation, visuels, Euroclasse, DEEE HT, PU HT en Euros et hors DEEE et Eco-mobilier; donnés à titre indicatif et susceptibles de modifications sans préavis, ils ne nous engagent qu'après confirmation expresse. Les prix unitaires indiqués sont ceux des réseaux COAXEL, REXEL et SCT, ils ne s'appliquent pas pour le réseau ESPACE ELEC. Pour plus d'informations, consultez votre agence habituelle ou connectez-vous sur notre site internet rexel.fr - N.C-nous consulter.

✓ Produit stocké

COURANT PORTEUR EN LIGNE

CPL

CPL



Référence	Désignation	Mult. vente	Unit. fact.	DEEE HT	P.U. HT
1 GGMVCPLTRI	COUPLEUR DE PHASE TRIPHASE 380V Coupleur de phase pour CPL, utilisé dans le cas d'installations triphasées pour permettre aux signaux CPL de se propager d'une phase à l'autre.	1	P.	-	106,63 €

COFFRETS

COFFRETS 19"



FLATBOX



Le coffret de répartition s'utilise comme sous répartiteur d'étage ou répartiteur général.

- Facilite les accès pour la mise en œuvre du câblage grâce à la porte et aux flancs latéraux amovibles.
- Profondeur 500 ou 600 mm.
- Le Flatbox est livré à plat pour un encombrement réduit lors du transport et du stockage.

Référence	Désignation	nombre d'unités en hauteur (HE)	hauteur (mm)	largeur (mm)	profondeur (mm)	matériau	indice de protection (IP)	Mult. vente	Unit. fact.	DEEE HT	P.U. HT
✓ GGMCOF6USFP	COFFRET FLATBOX 6U 600X500	6	368	600	500	acier	IP20	1	P.	-	240,58 €
✓ GGMCOF9USFP	COFFRET FLATBOX 9U 600X500	9	501	600	500	acier	IP20	1	P.	-	265,99 €
✓ GGMCOF12USFP	COFFRET FLATBOX 12U 600X500	12	635	600	500	acier	IP20	1	P.	-	288,79 €
GGMCOF15USFP	COFFRET FLATBOX 15U 600X500	15	769	600	500	acier	IP20	1	P.	-	320,46 €
GGMCOF18USFP	COFFRET FLATBOX 18U 600X500	18	904	600	500	acier	IP20	1	P.	-	343,77 €
GGMCOF21USFP	COFFRET FLATBOX 21U 600X500	21	1037	600	500	acier	IP20	1	P.	-	369,66 €
✓ GGMCOF9U6FP	COFFRET FLATBOX 9U 600X600	9	501	600	600	acier inoxydable	IP20	1	P.	-	330,85 €
✓ GGMCOF12U6FP	COFFRET FLATBOX 12U 600X600	12	635	600	600	acier	IP20	1	P.	-	352,19 €
GGMCOF15U6FP	COFFRET FLATBOX 15U 600X600	15	769	600	600	acier	IP20	1	P.	-	390,79 €
GGMCOF18U6FP	COFFRET FLATBOX 18U 600X600	18	904	600	600	acier	IP20	1	P.	-	419,25 €
GGMCOF21U6FP	COFFRET FLATBOX 21U 600X600	21	1037	600	600	acier	IP20	1	P.	-	450,80 €

MODULBOX



Le coffret de répartition s'utilise comme sous répartiteur d'étage ou répartiteur général.

- Facilite les accès pour la mise en œuvre du câblage grâce à la porte et aux flancs latéraux amovibles.
- Profondeur 500 ou 600 mm.
- Le Modulbox est livré assemblé.

Référence	Désignation	nombre d'unités en hauteur (HE)	hauteur (mm)	largeur (mm)	profondeur (mm)	matériau	indice de protection (IP)	Mult. vente	Unit. fact.	DEEE HT	P.U. HT
✓ GGMCOF6U2PSMG	COFFRET MODU 6U 600X500 GRIS	6	368	600	500	acier	IP20	1	P.	-	258,70 €
✓ GGMCOF9U2PSMG	COFFRET MODU 9U 600X500 GRIS	9	501	600	500	acier	IP20	1	P.	-	286,00 €
✓ GGMCOF12U2PSMG	COFFRET MODU 12U 600X500 GRIS	12	635	600	500	acier	IP20	1	P.	-	310,54 €
✓ GGMCOF15U2PSMG	COFFRET MODU 15U 600X500 GRIS	15	769	600	500	acier	IP20	1	P.	-	337,82 €
✓ GGMCOF18U2PSMG	COFFRET MODU 18U 600X500 GRIS	18	904	600	500	acier	IP20	1	P.	-	369,66 €
✓ GGMCOF21U2PSMG	COFFRET MODU 21U 600X500 GRIS	21	1037	600	500	acier	IP20	1	P.	-	397,48 €
✓ GGMCOF9U2P6MG	COFFRET MODU 9U 600X600 GRIS	9	501	600	600	acier	IP20	1	P.	-	348,80 €
✓ GGMCOF12U2P6MG	COFFRET MODU 12U 600X600 GRIS	12	635	600	600	acier	IP20	1	P.	-	378,70 €
✓ GGMCOF15U2P6MG	COFFRET MODU 15U 600X600 GRIS	15	769	600	600	acier	IP20	1	P.	-	411,97 €
✓ GGMCOF18U2P6MG	COFFRET MODU 18U 600X600 GRIS	18	904	600	600	acier	IP20	1	P.	-	450,80 €
✓ GGMCOF21U2P6MG	COFFRET MODU 21U 600X600 GRIS	21	1037	600	600	acier	IP20	1	P.	-	482,36 €

Caractéristiques techniques, Conditionnement, Multiple de vente, Unité de facturation, visuels, Euroclasse, DEEE HT, PU HT en Euros et hors DEEE et Eco-mobilier; donnés à titre indicatif et susceptibles de modifications sans préavis, ils ne nous engageant qu'après confirmation expresse. Les prix unitaires indiqués sont ceux des réseaux COAXEL, REXEL et SCT, ils ne s'appliquent pas pour le réseau ESPACE ELEC. Pour plus d'informations, consultez votre agence habituelle ou connectez-vous sur notre site internet rexel.fr - N.C-nous consulter.



COFFRETS 19"



Référence	Désignation	nombre d'unités en hauteur (HE)	hauteur (mm)	largeur (mm)	profondeur (mm)	matériau	indice de protection (IP)	Indice de protection contre les chocs (IK)	DEEE HT	P.U. HT
✓ 1 LE6046200	COFFRE 19" PREM FIXE 6U 600X400	6	350	600	400	acier	IP20	IK08	-	767,84 €
✓ 1 LE6046201	COFFRE 19" PREM FIXE 9U 600X400	9	500	600	400	acier	IP20	IK08	-	809,26 €
✓ 1 LE6046202	COFFRE 19" PREM FIXE 12U 600X400	12	600	600	400	acier	IP20	IK08	-	864,61 €

ACTASSI



Référence	Désignation	nombre d'unités en hauteur (HE)	hauteur (mm)	largeur (mm)	profondeur (mm)	matériau	indice de protection (IP)	Indice de protection contre les chocs (IK)	DEEE HT	P.U. HT
SCHNSYKDB6U4F	Actassi KDBox 6U, coffret VDI 19p avec vitre Securit, H 352mm L 600mm P 400mm	6	352	600	400	acier	IP20	IK08	-	344,11 €
SCHNSYKDB9U4F	Actassi KDBox 9U, coffret VDI 19p avec vitre Securit, H 485mm L 600mm P 400mm	9	485	600	400	acier	IP20	IK08	-	337,39 €
SCHNSYKDB12U6F	Actassi KDBox 12U, coffret VDI 19p avec vitre Securit, H 618mm L 600mm P 600mm	12	618	600	600	acier	IP20	IK08	-	458,86 €
SCHNSYKDB15U6F	Actassi KDBox 15U, coffret VDI 19p avec vitre Securit, H 752mm L 600mm P 600mm	15	752	600	600	acier	IP20	IK08	-	556,70 €
SCHNSYOPB6U4F	Actassi Coffret mural OPB 6U L600 P400 châssis fixe 19P - porte vitrée - R7035	6	380	600	400	acier	IP20	IK08	-	483,75 €
SCHNSYOPB6U4P	Actassi Coffret mural OPB 6U L600 P400 châssis pivotant 19P - porte vitrée - R70	6	380	600	400	acier	IP20	IK08	-	620,18 €
SCHNSYOPB6U5F	Actassi Coffret mural OPB 6U L600 P400 châssis fixe 19P - porte vitrée - R7035	6	380	600	500	acier	IP20	IK08	-	518,33 €
SCHNSYOPB9U4F	Actassi Coffret mural OPB 9U L600 P400 châssis fixe 19P - porte vitrée - R7035	9	515	600	400	acier	IP20	IK08	-	544,39 €
SCHNSYOPB9U4P	Actassi Coffret mural OPB 9U L600 P400 châssis pivotant 19P porte vitrée R7035	9	515	600	400	acier	IP20	IK08	-	684,17 €
SCHNSYOPB9U5F	Actassi Coffret mural OPB 9U L600 P500 châssis fixe 19P - porte vitrée - R7035	9	515	600	500	acier	IP20	IK08	-	563,31 €
SCHNSYOPB12U5F	Actassi Coffret mural OPB 12U L600 P500 châssis fixe 19P - porte vitrée - R7035	12	650	600	500	acier	IP20	IK08	-	623,79 €
SCHNSYOPB12U6P	Actassi Coffret mural OPB 12U L600 P600 châssis pivotant 19P porte vitrée R7035	12	650	600	600	acier	IP20	IK08	-	801,11 €
SCHNSYOPB12U6F	Actassi Coffret mural OPB 12U L600 P600 châssis fixe 19P - porte vitrée - R7035	12	650	600	600	acier	IP20	IK08	-	658,54 €
SCHNSYOPB15U6F	Actassi Coffret mural OPB 15U L600 P600 châssis fixe 19P - porte vitrée - R7035	15	780	600	600	acier	IP20	IK08	-	711,08 €
SCHNSYOPB15U6P	Actassi Coffret mural OPB 15U L600 P600 châssis pivotant 19P porte vitrée R7035	15	780	600	600	acier	IP20	IK08	-	864,31 €

ACCESSOIRES 19"

ACCESSOIRES 19"

Référence	Désignation	nombre d'unités en hauteur (HE)	modèle	hauteur (mm)	largeur (mm)	profondeur (mm)	courant nominal (mA)	Image	Unit. vente	Unit. fact.	DEEE HT	P.U. HT
✓ GGMARPLM250N	ETAGERE FIXE 2U 19P 250MM NOIR	2	cadre de montage 482,6mm (19" pouces)	88,9	440	250			1	P.	-	23,86 €
✓ GGMARPLM375N	ETAGERE FIXE 2U 19P 375MM NOIR	2	cadre de montage 482,6mm (19" pouces)	88,9	440	375			1	P.	-	29,63 €
✓ GGMARPPCA1N	GUIDE CABLES LYRES 19P 1U NOIR	1	panneau de câblage		482,6				1	P.	-	15,84 €

Caractéristiques techniques, Conditionnement, Multiple de vente, Unité de facturation, visuels, Euroclasse, DEEE HT, PU HT en Euros et hors DEEE et Eco-mobilier; donnés à titre indicatif et susceptibles de modifications sans préavis, ils ne nous engagent qu'après confirmation expresse. Les prix unitaires indiqués sont ceux des réseaux COAXEL, REXEL et SCT, ils ne s'appliquent pas pour le réseau ESPACE ELEC. Pour plus d'informations, consultez votre agence habituelle ou connectez-vous sur notre site internet rexel.fr - N.C-nous consulter.





✓ Produit stocké

COFFRETS

ACCESSOIRES 19"



ACCESSOIRES 19"



Référence	Désignation	nombre d'unités en hauteur (HE)	modèle	hauteur (mm)	largeur (mm)	profondeur (mm)	courant nominal (mA)		Mult. vente	Unit. fact.	DEEE HT	P.U. HT
✓ GGMRBPBC1G	PANNEAU BALAI 19P 1U GRIS	1	brosse	44,45	482,6				1	P.	-	20,87 €
✓ GGMRBPBC1N	PANNEAU BALAI 19P 1U NOIR	1	brosse	44,45	482,6				1	P.	-	20,87 €
✓ GGMB8PI	BANDEAU 19P 8PC + INTER						16		1	P.	-	52,90 €
✓ GGMB9P	BANDEAU 19P 9PC						16		1	P.	-	50,26 €
✓ GGMYVER309S	LOT 30 VIS ROND CAGES 9,5MM								1	P.	-	15,66 €







ACCESSOIRES 19"



Référence	Désignation	nombre d'unités en hauteur (HE)	matériau	hauteur (mm)	largeur (mm)	profondeur (mm)		Mult. vente	Unit. fact.	DEEE HT	P.U. HT	
✓ LEG046S01	TABLETTE 19' FIXE P200		métal	88	482	200			1	P.	-	89,00 €
✓ LEG046S22	PANNEAU 19' 1U 2AXES	1	métal		482				1	P.	-	86,67 €

ACTASSI

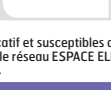

Référence	Désignation							Mult. vente	Unit. fact.	DEEE HT	P.U. HT	
SCHNSYOPB9UF	Actassi jeu de 2 montants fixes 9U OPB								1	P.	-	48,58 €
SCHNSYOPB12UF	Actassi jeu de 2 montants fixes 12U OPB								1	P.	-	59,80 €
SCHNSYGF2000PB	Actassi jeu de 2 glissières fixes pour coffret 19P								1	P.	-	52,88 €
✓ SCHVDI6188011	Actassi - étagère 1 U profondeur 250mm (max. 15 KG)								1	P.	-	84,10 €
✓ SCHVDI6188141	Actassi - panneau 19P pour guide cordons horizontal 1U								1	P.	-	54,05 €
✓ SCHVDI6162711	Actassi - panneau 19P alimentation 230V - 8 Prises cour. std Fr. - interrupteur								1	P.	-	184,63 €
✓ SCHVDI6161911	Actassi - panneau 19P alimentation 230V - 9 Prises courant std Français								1	P.	-	163,11 €
✓ SCHVDIB17726B12	Actassi S-One connecteur RJ45 catégorie 6 blindé								1	P.	-	9,95 €

Caractéristiques techniques, Conditionnement, Multiple de vente, Unité de facturation, visuels, Euroclasse, DEEE HT, PU HT en Euros et hors DEEE et Eco-mobilier; donnés à titre indicatif et susceptibles de modifications sans préavis. ils ne nous engagent qu'après confirmation expresse. Les prix unitaires indiqués sont ceux des réseaux COAXEL, REXEL et SCT, ils ne s'appliquent pas pour le réseau ESPACE ELEC. Pour plus d'informations, consultez votre agence habituelle ou connectez-vous sur notre site internet rexel.fr - N.C-nous consulter.

✓ Produit stocké

MINI COFFRETS

MINI COFFRETS



Référence	Désignation	nombre d'unités en hauteur (HE)	hauteur (mm)	largeur (mm)	profondeur (mm)	matériau	indice de protection (IP)	Mult. vente	Unit. fact.	DEEE HT	P.U. HT
✓ 1 LE6046220	MINI COFFRET VDI 10' FIXE 6U	6	352	314	300	acier	IP20	1	P.	-	450,04 €

ACCESSOIRES MINI COFFRETS

ACCESSOIRES MINI COFFRETS



Référence	Désignation	type de connecteur	catégorie	type de raccordement	couleur	Mult. vente	Unit. fact.	DEEE HT	P.U. HT
✓ 1 LE6033592	PANNEAU 10 A EQUIPER LCS A équiper de 2 blocs connecteurs ou 2 cassettes fibre optique	autre	autre	autre	noir	1	P.	-	61,07 €

ACCESSOIRES CONNECTIQUE

CONNECTIQUE



Référence	Désignation	type de connecteur	type de raccordement	modèle	couleur	catégorie	finition des contacts	blindé	Mult. vente	Unit. fact.	DEEE HT	P.U. HT
✓ GGMMJ4P4C	BLI 10RJ MODULAR 4P 4C	RJ10 4(4)	sertissage	prise (Plug)	transparent			Non	1	P.	-	2,80 €
✓ GGMMJ6P6C	BLI 10 RJ MODULAR 6P 6C	RJ12 6(6)	sertissage	prise (Plug)	transparent			Non	1	P.	-	3,36 €
✓ GGMMJ8P8C	BLI 10RJ MODULAR 8P 8C UTP	RJ45 8(8)	sertissage	prise (Plug)	transparent	5E		Non	1	P.	-	4,21 €
✓ GGMMJ8P8C	BLI 10RJ MODULAR 8P 8C STP	RJ45 8(8)	sertissage	prise (Plug)	transparent	5E		Oui	1	P.	-	11,11 €
✓ GGMMJ8C6P8C	BLI 10RJ MODULAR 8P 8C UTP C6	RJ45 8(8)	sertissage	prise (Plug)	transparent	6		Non	1	P.	-	11,60 €
✓ GGMMJ8C6P8C	BLI 10RJ MODULAR 8P 8C STP C6	RJ45 8(8)	sertissage	prise (Plug)	transparent	6		Oui	1	P.	-	14,44 €
✓ GGM2105XM456	10 MANCHON PROTECTEUR RJ45 GRIS				gris				1	P.	-	4,08 €

Caractéristiques techniques, Conditionnement, Multiple de vente, Unité de facturation, visuels, Euroclasse, DEEE HT, PU HT en Euros et hors DEEE et Eco-mobilier; donnés à titre indicatif et susceptibles de modifications sans préavis, ils ne nous engagent qu'après confirmation expresse. Les prix unitaires indiqués sont ceux des réseaux COAXEL, REXEL et SCT, ils ne s'appliquent pas pour le réseau ESPACE ELEC.

Pour plus d'informations, consultez votre agence habituelle ou connectez-vous sur notre site internet rexel.fr - N.C-nous consulter.



ACCESSOIRES

CONNECTIQUE

CONNECTIQUE



Référence	Désignation	type de connecteur	type de raccordement	modèle	couleur	catégorie	finition des contacts	blindé	Mult. vente	Unit. fact.	DEEE HT	P.U. HT
✓ GGMBNCFKX6	LOT DE 10 BNC FEMELLE A SERT KX6A 75 OHMS	BNC	sertissage/ sertissage	jack			femelle		1	P.	-	21,90 €
✓ GGMBNCMKX6	LOT DE 10 BNC MALE A SERT KX6A 75OHMS	BNC	sertissage/ sertissage	prise (Plug)			mâle		1	P.	-	18,19 €
✓ GGMBNCMKX1000	LOT DE 10 BNC MALE A SERT KX1000 75OHMS	BNC	sertissage/ sertissage	prise (Plug)			mâle		1	P.	-	29,01 €
✓ GGMPLUGIT10G	FIELD PLUG 10G CLASS EA STP	RJ45 8(B)		prise (Plug)	argent			Oui	1	P.	-	14,95 €

OUTILLAGE ET MESURE

MESURE



TESTEURS



Référence	Désignation	modèle	adapté à	avec interface PC/ imprimante	type d'affichage	adapté aux mesures de protocole réseau	Mult. vente	Unit. fact.	DEEE HT	P.U. HT
✓ 1 GGMS08CTR2	TEST.CABLA.RJ45RJ11BNC.USB						1	P.	-	97,31 €
✓ 2 GGMDIAGLC90	TESTEUR DE CONTINUTE RJ45 RJ12	testeur de fonctions LAN	Twisted Pair	Non	LED	Non	1	P.	-	97,77 €

TESTEURS



Référence	Désignation	Mult. vente	Unit. fact.	DEEE HT	P.U. HT
1 FLUCIQ100	TESTEUR DE QUALIFICATION CABLE IQ Le CableIQ est un testeur de qualification destiné aux techniciens réseau et installateurs de câblage résidentiel. Il permet de déterminer rapidement si les systèmes de câblage résidentiel peuvent prendre en charge des données Voix, VoIP, Ethernet 10/100 ou Gigabit ainsi que la télévision par câble.	1	P.	-	1 504,42 €
2 FLUDSX600	TESTEUR DSX600 500 MHZ La série DSX CableAnalyzer est une plateforme de test et de certification très rapide et très précise. Sa plage de fréquence de 500MHz certifie le câblage CAT6A / Classe Ea pour les liaisons Ethernet 10 gigabit. Grâce au logiciel de gestion Linkware PC, l'édition des résultats de tests fibre et cuivre est simple et optimisée.	1	P.	-	7 197,86 €
3 FLUMS2100	TESTEUR DE VERIFICATION MICROSCANNER 2 Le MicroScanner 2 permet aux techniciens chargés de l'installation et de la maintenance de câblage de bénéficier d'un certain confort et d'une grande rapidité grâce à son interface utilisateur graphique accélérée, à ses connecteurs multimédias incorporés et à ses fonctionnalités de vérification de la plupart des services VDI actuels.	1	P.	-	586,23 €

Caractéristiques techniques, Conditionnement, Multiple de vente, Unité de facturation, visuels, Euroclasse, DEEE HT, PU HT en Euros et hors DEEE et Eco-mobilier; donnés à titre indicatif et susceptibles de modifications sans préavis, ils ne nous engageant qu'après confirmation expresse. Les prix unitaires indiqués sont ceux des réseaux COAXEL, REXEL et SCT, ils ne s'appliquent pas pour le réseau ESPACE ELEC. ✓ Produit stocké

Pour plus d'informations, consultez votre agence habituelle ou connectez-vous sur notre site internet rexel.fr - N.C-nous consulter.

MESURE



Référence	Désignation	Mult. vente	Unit. fact.	DEEE HT	P.U. HT
✓ 1 IDU158000	VDV II TESTEUR DE CONTINUITÉ RJ45 RJ12 COAX Les VDV II déterminent instantanément les défauts de câblages et localisent les problèmes en distances, permettant ainsi d'améliorer la productivité sur sites	1	P.	-	144,20 €
✓ 2 IDU158003	VDV II PRO TESTEUR DE CONTINUITÉ RJ45 RJ12 COAX AV Vérificateur de câbles réseaux voix, données et vidéo. Pour câbles cuivres coaxiaux, RJ-11/12 & RJ-45 blindés ou non (vérifie également si le blindage est présent ou non). Affiche le schéma de câblage, les mauvaises connexions, les courts-circuits, les circuits ouverts, les paires inversées. Intègre un générateur de tonalité (sonde amplificatrice vendue séparément: Ref 62-164). Connexions protégées contre les surtensions. Ecran 2.9" (plus grand que celui du VDV II) et rétro-éclairé. Fournis avec sacoche de transport.	1	P.	-	399,64 €
IDU163000	LanTEK IV-500 - Certificateur 500MHz - Cat. 6A / C Le LanTEK IV est un nouveau système de certification de câblage qui fait évoluer le domaine en rendant les tâches plus rapides, faciles et ainsi rentables. Tester et sauvegarder une mesure Cat.6A en moins de 7 secondes constitue un record inégalé. Il certifie les liens jusqu'à Cat 8.1 & Cat 8.2 et intègre les nouvelles mesures de TCL et de déséquilibre de la résistance. Le LanTEK IV monte jusqu'à 3 000 MHz pour anticiper les évolutions des futures normes ISO/TIA.	1	P.	-	8 852,85 €

OUTILLAGE

OUTILLAGE



Référence	Désignation	Mult. vente	Unit. fact.	DEEE HT	P.U. HT
✓ 1 GGMKITHK3509	KIT OUTILLAGE SERTISSAGE ET TEST RJ45	1	P.	-	291,30 €
✓ 2 GGM907XS01	DENUDEUR CABLE REGLABLE	1	P.	-	19,35 €
✓ 3 GGM907KX6100	PINCE A SERTIR CLIQUET KX6 / KX1000	1	P.	-	203,88 €
✓ 3 GGM907H468B	PINCE SERTIR CLIQUET 4/6/8	1	P.	-	111,13 €
4 GGMKITLC90	TROUSSE RESEAU RJ45 PRO	1	P.	-	138,54 €
5 GGMFTTKIT	KIT FTTH	1	P.	-	543,93 €

OUTILLAGE



Référence	Désignation	Mult. vente	Unit. fact.	DEEE HT	P.U. HT
1 POU2559C	Valise outillage pour raccordement FIBRLOK & connecteur NPC avec cleaver	1	P.	-	2 070,78 €

Caractéristiques techniques, Conditionnement, Multiple de vente, Unité de facturation, visuels, Euroclasse, DEEE HT, PU HT en Euros et hors DEEE et Eco-mobilier; donnés à titre indicatif et susceptibles de modifications sans préavis. **Produit stocké**
ils ne nous engageant qu'après confirmation expresse. Les prix unitaires indiqués sont ceux des réseaux COAXEL, REXEL et SCT, ils ne s'appliquent pas pour le réseau ESPACE ELEC.
Pour plus d'informations, consultez votre agence habituelle ou connectez-vous sur notre site internet rexel.fr - N.C-nous consulter.

PRISES ET FILTRES

PRISES PARAFOUDRES



PROTECTION STRIP



Multiprises parasurtenseurs, économiques et performantes.

Pour la protection des équipements multimédias (informatique, TV vidéo, Hi-fi, internet Box...). Garantie des matériels connectés jusqu'à 20k€.

Référence	Désignation	nombre de prises avec broche de mise à la terre	courant nominal (A)	puissance (W)	protection contre les surtensions	matériau	indice de protection (IP)	Multi-vente	Unit. fact.	DEEE HT	P.U. HT
EONPS4F	Eaton protection strip 4 FR Multiprise (4 prises) parasurtenseur avec témoin lumineux. Tension / Fréquence : 220V - 250V / 50/60Hz	4	10	2500	Oui	plastique	IP20	1	P.	N.C	N.C
EONPS6F	Eaton protection strip 6 FR Multiprise (6 prises) parasurtenseur avec témoin lumineux. Tension / Fréquence : 220V - 250V / 50/60Hz	6	10	2500	Oui	plastique	IP20	1	P.	N.C	N.C
EONPS6TF	Eaton protection strip 6 TEL@ FR Multiprise (6 prises) parasurtenseur avec témoin lumineux + protection ligne Tel/Modem/xDSL. Tension / Fréquence : 220V - 250V / 50/60Hz	6	10	2500	Oui	plastique	IP20	1	P.	N.C	N.C



PROTECTION BOX



Multiprises parafoudres normées, économiques et performantes.

Pour la protection des équipements sensibles et coûteux (informatique, TV, vidéo, hi-fi, Internet Box,). Module parafoudre débrochable garantie à vie.

Garantie des matériels informatiques connectés de 12K€ à 50K€.

Référence	Désignation	nombre de prises avec broche de mise à la terre	courant nominal (A)	puissance (W)	protection contre les surtensions	matériau	indice de protection (IP)	Multi-vente	Unit. fact.	DEEE HT	P.U. HT
1 EONPB1TF	Eaton Protection Box 1 TEL@ FR Protection de ligne : Ligne tel + xDSL Dimensions : H67 x L70 x P105 mm	1	16	3680	Oui	plastique	IP20	1	P.	N.C	N.C
EONPB6F	Eaton Protection Box 6 FR Dimensions : H65 x L120 x P255 mm	6	10	2300	Oui	plastique	IP20	1	P.	N.C	N.C
2 EONPB8TUF	Eaton Protection Box 8 Tel@ USB FR Protection de ligne : Ligne tel + xDSL + Audio + Video + USB. Dimensions : H65 x L120 x P260 mm	8	10	2300	Oui	plastique	IP20	1	P.	N.C	N.C

RÉSEAUX VDI

S LAN



Gamme de parasurtenseurs, efficace et design qui vous offre une protection complète de vos appareils informatiques et multimédia de salon ou de bureau. Garantie 2 ans. Protection du matériel connecté de 15K€ à 50K€ selon les modèles.

Référence	Désignation	nombre de prises avec broche de mise à la terre	protection contre les surtensions	matériau	longueur d'alimentation (m)	Multi-vente	Unit. fact.	DEEE HT	P.U. HT
✓ 1 IN8SILAN	S1 LAN - Parasurtenseur 1 Prise FR + 2 RJ45 -- Garantie 2 ans -- Parasurtenseur Infosec - 1 prise française - Protection Tel/ADSL - Protection parafoudre normée CE RoHS - Protection enfant - Garantie 2 ans - Assurance des équipements connectés à hauteur de 15 000 €	1	oui	plastique		1	P.	0,02 €	17,64 €
✓ 2 IN8SSLAN	S5 LAN - Parasurtenseur 5 Prises FR + 2 RJ45 -- Garantie 2 ans -- Parasurtenseur Infosec pour une protection complète de vos appareils multimedia - 5 prises françaises - Protection Tel/ADSL - Protection parafoudre normée CE RoHS - Protection enfant - Fixation murale possible - Garantie 2 ans - Assurance des équipements connectés à hauteur de 50 000 €	5	oui	plastique	1,8	1	P.	0,05 €	27,92 €

Caractéristiques techniques, Conditionnement, Multiple de vente, Unité de facturation, visuels, Euroclasse, DEEE HT, PU HT en Euros et hors DEEE et Eco-mobilier; donnés à titre indicatif et susceptibles de modifications sans préavis, ils ne nous engageant qu'après confirmation expresse. Les prix unitaires indiqués sont ceux des réseaux COAXEL, REXEL et SCT, ils ne s'appliquent pas pour le réseau ESPACE ELEC. ✓ Produit stocké

Pour plus d'informations, consultez votre agence habituelle ou connectez-vous sur notre site internet rexel.fr - N.C-nous consulter.

BLACK LINE



Gamme de parasurtenseurs efficace et design qui vous offre une protection complète de vos appareils informatiques et multimédia de salon ou de bureau. Garantie 2 ans. Protection du matériel connecté à la prise à hauteur de 2.5K€. Disponible en version 4, 5 ou 6 prises FR.



Référence	Désignation	nombre de prises avec broche de mise à la terre	protection contre les surtensions	matériau	longueur d'alimentation (m)	Mult. vente	Unit. fact.	DEEE HT	P.U. HT
✓ 1 IN8S4BLACKLINEII	S4 Black Line II - Parasurtenseur 4 Prises FR -- Garantie 2 ans -- Grâce à ses 4 prises françaises, la multiprise parafoudre S4 Black Line II assure la protection électrique de votre TV, Home-cinéma et appareils HIFI connectés, contre les surtensions et la foudre. Protection parafoudre normée CE RoHS - Protection enfant - Fixation murale possible - Garantie 2 ans - Assurance des équipements connectés à hauteur de 2 500 €	4	Oui	plastique	1,5	1	P.	0,05 €	16,86 €
✓ 2 IN8S5BLACKLINEII	S5 Black Line II - Parasurtenseur 5 Prises FR -- Garantie 2 ans -- Grâce à ses 5 prises françaises, la multiprise parafoudre S5 Black Line II assure la protection électrique de votre TV, Home-cinéma et appareils HIFI connectés, contre les surtensions et la foudre. Protection parafoudre normée CE RoHS - Protection enfant - Fixation murale possible - Garantie 2 ans - Assurance des équipements connectés à hauteur de 2 500 €	5	Oui	plastique	1,5	1	P.	0,05 €	20,98 €
✓ 3 IN8S6BLACKLINEII	S6 Black Line II - Parasurtenseur 6 Prises FR -- Garantie 2 ans -- Grâce à ses 6 prises françaises, la multiprise parafoudre S6 Black Line II assure la protection électrique de votre TV, Home-cinéma et appareils HIFI connectés, contre les surtensions et la foudre. Protection parafoudre normée CE RoHS - Protection enfant - Fixation murale possible - Garantie 2 ans - Assurance des équipements connectés à hauteur de 2 500 €	6	Oui	plastique	1,5	1	P.	0,05 €	23,98 €

S USB NEO



Gamme de parasurtenseurs avec prises françaises et ses 2 chargeurs USB, la gamme S USB NEO assure l'alimentation et la protection électrique des appareils domestiques et électroniques sensibles (courant de charge 16A maximum). Garantie 2 ans. Protection du matériel connecté à la prise de 15 k€ à 50 k€ selon les modèles. Disponible en version 1 ou 5 prises FR.

Référence	Désignation	nombre de prises avec broche de mise à la terre	protection contre les surtensions	matériau	longueur d'alimentation (m)	Mult. vente	Unit. fact.	DEEE HT	P.U. HT
✓ 1 IN8S1USBNEO	S1 USB NEO - Parasurtenseur 1 Prise FR + 2 ports USB -- Garantie 2 ans --	1	Oui	plastique		1	P.	0,02 €	20,18 €
✓ 2 IN8S5USBNEO	S5 USB NEO - Parasurtenseur 5 Prises FR + 2 ports USB -- Garantie 2 ans --	5	Oui	plastique	1,5	1	P.	0,10 €	37,94 €

SURGEARREST



Référence	Désignation	nombre de prises avec broche de mise à la terre	courant nominal (A)	matériau	longueur d'alimentation (m)	Mult. vente	Unit. fact.	DEEE HT	P.U. HT
1 SCHPM5-FR	SurgeArrest - parasurtenseurs - 5 prises 10A - France	5	10	plastique	2	1	P.	-	46,23 €
1 SCHPM5U-FR	SurgeArrest - parasurtenseurs - 5 prises 10A - 2 prises USB - France	5	10	plastique	2	1	P.	-	72,24 €
1 SCHPM5T-FR	SurgeArrest - parasurtenseurs - 5 prises 10A - protection téléphone - France	5	10	plastique	2	1	P.	-	55,62 €
1 SCHPM5V-FR	SurgeArrest - parasurtenseurs - 5 PC 10A - protection coaxial - FR	5	10	plastique	2	1	P.	-	55,65 €
2 SCHPM6-FR	SurgeArrest - parasurtenseurs - 6 prises 10A - France	6	10	plastique	2	1	P.	-	68,63 €
2 SCHPM6U-FR	SurgeArrest - parasurtenseurs - 6 prises 10A - 2 prises USB - France	6	10	plastique	2	1	P.	-	104,02 €
2 SCHPM63VT-FR	SurgeArrest - parasurtenseurs - 6 PC 10A - protection téléphone + coaxial - FR	6	10	plastique	3	1	P.	-	83,79 €
3 SCHPM8-FR	SurgeArrest - parasurtenseurs - 8 prises 10A - France	8	10	plastique	2	1	P.	-	92,47 €
3 SCHPM83VT-FR	SurgeArrest - parasurtenseurs - 8 PC 10A - protection téléphone + coaxial - FR	8	10	plastique	3	1	P.	-	106,91 €

Caractéristiques techniques, Conditionnement, Multiple de vente, Unité de facturation, visuels, Euroclasse, DEEE HT, PU HT en Euros et hors DEEE et Eco-mobilier; donnés à titre indicatif et susceptibles de modifications sans préavis, ils ne nous engagent qu'après confirmation expresse. Les prix unitaires indiqués sont ceux des réseaux COAXEL, REXEL et SCT, ils ne s'appliquent pas pour le réseau ESPACE ELEC. Pour plus d'informations, consultez votre agence habituelle ou connectez-vous sur notre site internet rexel.fr - N.C-nous consulter.

✓ Produit stocké

CONVERSION ET STOCKAGE DE L'ÉNERGIE



ESABORA Access

PLUS LÉGER, PLUS RAPIDE, PLUS PRATIQUE QU'UN CATALOGUE

- Découvrez
- Suivez
- Trouvez
- Transformez

À télécharger gratuitement sur [Rexel.fr](#)

Ac

REXEL

ONDULEURS

EATON 3S



Combiné Onduleur/Multiprise/Parafoudre.
Pour la protection des équipements PC, multimédias, TV, Hi-fi, vidéo.
Garantie 2 ans batteries incluses en standard (extension garantie possible en option).

Référence	Désignation	puissance apparente de sortie (VA)	nombre de prises avec contact de terre	Mult. vente	Unit. fact.	DEEE HT	P.U. HT
EON3S450F	Eaton 3S 450 FR à partir de Janvier 2020. Puissance : 450 VA / 270 W	450	6 FR / 3 autonomes	1	P.	N.C	N.C
EON3S550F	Eaton 3S 550 FR à partir de Janvier 2020 remplace 3S550FR. Puissance : 550 VA / 300 W Prise USB	550	6 FR / 3 autonomes	1	P.	N.C	N.C
EON3S700F	Eaton 3S 700 FR à partir de Janvier 2020 remplace 3S700FR Puissance : 700 VA / 420 W Prise USB	700	8 FR / 4 autonomes	1	P.	N.C	N.C
EON3S850F	Eaton 3S 850 FR Prise USB à partir de Janvier 2020. Puissance : 850 VA / 510 W	850	8 FR / 4 Auto	1	P.	N.C	N.C

RÉSEAUX VDI

EATON ELLIPSE ECO



Nouvel Onduleur/Parafoudre Off-Line à économie d'énergie de 500VA à 1600VA permettant de réduire jusqu'à 25% votre facture d'électricité.
Remplace la gamme Ellipse ASR.
Pour la protection de l'informatique professionnelle
Format Tour ou Rack (avec kit en option)
Autonomie 10 à 30 min
Garantie 2 ans batteries incluses en standard (extension garantie possible en option).
Garantie illimitée des matériels informatiques connectés.
Protection ligne Tel/Ethernet/Réseau.

Référence	Désignation	puissance effective de sortie (W)	puissance apparente de sortie (VA)	Autonomie (min)	hauteur (mm)	largeur (mm)	profondeur (mm)	poids (kg)	Mult. vente	Unit. fact.	DEEE HT	P.U. HT
✓ EONEL500FR	Eaton Ellipse ECO 500 FR - Onduleur/Parafoudre/Multiprise - 500VA/300W - 4 prises (3 avec autonomie & parafoudre + 1 parafoudre) - Parafoudre normé IEC61643-1 avec témoin lumineux - Protection Tel/Internet/Ethernet	300	500	5 à 9	263	81	235	2,9	1	P.	0,08 €	148,13 €
✓ EONEL650FR	Eaton Ellipse ECO 650 FR - Onduleur/Parafoudre/Multiprise - 650VA/400W - 4 prises (3 avec autonomie & parafoudre + 1 parafoudre) - Parafoudre normé IEC61643-1 avec témoin lumineux - Protection Tel/Internet/Ethernet	400	650	6 à 9	263	81	235	3,6	1	P.	0,08 €	165,28 €

Caractéristiques techniques, Conditionnement, Multiple de vente, Unité de facturation, visuels, Euroclasse, DEEE HT, PU HT en Euros et hors DEEE et Eco-mobilier; donnés à titre indicatif et susceptibles de modifications sans préavis, ils ne nous engagent qu'après confirmation expresse. Les prix unitaires indiqués sont ceux des réseaux COAXEL, REXEL et SCT, ils ne s'appliquent pas pour le réseau ESPACE ELEC.

✓ Produit stocké

Pour plus d'informations, consultez votre agence habituelle ou connectez-vous sur notre site internet [rexel.fr](#) - N.C-nous consulter.

EATON ELLIPSE ECO



Référence	Désignation	puissance effective de sortie (W)	puissance apparente de sortie (VA)	Autonomie (min)	hauteur (mm)	largeur (mm)	profondeur (mm)	poids (kg)	Mult. vente	Unit. fact.	DEEE HT	P.U. HT
✓ EONEL650USBFR	Eaton Ellipse ECO 650 USB FR - Onduleur/Parafoudre/Multiprise - 650VA/400W - Fonction Eco Control (20% d'économie d'énergie) - 4 prises (3 avec autonomie & parafoudre + 1 parafoudre) - 1 prise compatible CPL - Parafoudre normé IEC61643-1 avec témoin lumineux - Protection Tel/Internet/Ethernet - Port USB inclus	400	650	6 à 9	263	81	235	3.6	1	P.	0,08 €	181,98 €
✓ EONEL800USBFR	Eaton Ellipse ECO 800 USB FR - Onduleur/Parafoudre/Multiprise - 800VA/500W - Fonction Eco Control (20% d'économie d'énergie) - 4 prises (3 avec autonomie & parafoudre + 1 parafoudre) - 1 prise compatible CPL - Parafoudre normé IEC61643-1 avec témoin lumineux - Protection Tel/Internet/Ethernet - Port USB inclus	500	800	6 à 11	263	81	235	4.1	1	P.	0,08 €	231,63 €
✓ EONEL1200USBFR	Eaton Ellipse ECO 1200 USB FR - Onduleur/Parafoudre/Multiprise - 1200VA/750W - Fonction Eco Control (25% d'économie d'énergie) - 8 prises (4 avec autonomie & parafoudre + 4 parafoudre) - 1 prise compatible CPL - Parafoudre normé IEC61643-1 avec témoin lumineux - Protection Tel/Internet/Ethernet - Port USB inclus	750	1200	6 à 10	305	81	312	6.7	1	P.	0,08 €	337,60 €
✓ EONEL1600USBFR	Eaton Ellipse ECO 1600 USB FR - Onduleur/Parafoudre/Multiprise - 1600VA/1000W - Fonction Eco Control (25% d'économie d'énergie) - 8 prises (4 avec autonomie & parafoudre + 4 parafoudre) - 1 prise compatible CPL - Parafoudre normé IEC61643-1 avec témoin lumineux - Protection Tel/Internet/Ethernet - Port USB inclus	1000	1600	6 à 11	305	81	312	7.8	1	P.	0,08 €	510,43 €

EATON ELLIPSE PRO



Nouvel Onduleur Line-Interactive/parafoudre à économie d'énergie de 650VA à 1600VA permettant de réduire jusqu'à 20% votre facture d'électricité.
Remplace Ellipse MAX.
Pour la protection des équipements actifs, stations de travail et petits serveurs.
Format Tour ou Rack (avec kit en option).
Autonomie 10 à 20 min.
Garantie 3 ans batteries incluses en standard (extension garantie possible en option).
Garantie illimitée des matériels informatiques connectés.
Protection ligne Tel/Ethernet/Réseau.

Référence	Désignation	puissance effective de sortie (W)	puissance apparente de sortie (VA)	Autonomie (min)	hauteur (mm)	largeur (mm)	profondeur (mm)	poids (kg)	Mult. vente	Unit. fact.	DEEE HT	P.U. HT
✓ EONELP650FR	Eaton Ellipse PRO 650 FR - Onduleur Technologie Line-Interactive - 650VA/400W - Parafoudre normé IEC61643-1 avec témoin lumineux - Multiprise 4 prises (3 avec autonomie & parafoudre + 1 parafoudre) - Jusqu'à 15% d'économie d'énergie (EcoControl) - Ecran LCD graphique - Protection Tel/ADSL + Ethernet - Garantie 3 ans (batteries incluses)	400	650	5 à 9	260	82	285	6.6	1	P.	0,08 €	257,96 €
✓ EONELP850FR	Eaton Ellipse PRO 850 FR - Onduleur Technologie Line-Interactive - 850VA/510W - Parafoudre normé IEC61643-1 avec témoin lumineux - Multiprise 4 prises (3 avec autonomie & parafoudre + 1 parafoudre) - Jusqu'à 15% d'économie d'énergie (EcoControl) - Ecran LCD graphique - Protection Tel/ADSL + Ethernet - Garantie 3 ans (batteries incluses)	510	850	5 à 9	260	82	285	7.3	1	P.	0,08 €	377,47 €

Caractéristiques techniques, Conditionnement, Multiple de vente, Unité de facturation, visuels, Euroclasse, DEEE HT, PU HT en Euros et hors DEEE et Eco-mobilier; donnés à titre indicatif et susceptibles de modifications sans préavis, ils ne nous engagent qu'après confirmation expresse. Les prix unitaires indiqués sont ceux des réseaux COAXEL, REXEL et SCT, ils ne s'appliquent pas pour le réseau ESPACE ELEC.
Pour plus d'informations, consultez votre agence habituelle ou connectez-vous sur notre site internet rexel.fr - N.C-nous consulter.

✓ Produit stocké

CONVERSION ET STOCKAGE DE L'ÉNERGIE

ONDULEURS

EATON SSC



Onduleur Line Interactive sortie sinusoïdale de 500VA à 1500VA pour la protection économique et fiable des petits serveurs tours.
Format Tour.
Autonomie 10 à 20 min.
Garantie 2 ans batteries incluses (extension garantie possible en option).

RÉSEAUX VDI

Référence	Désignation	puissance effective de sortie (W)	puissance apparente de sortie (VA)	Autonomie (min)	hauteur (mm)	largeur (mm)	profondeur (mm)	poids (kg)	Mult. vente	Unit. fact.	DEEE HT	P.U. HT
EONSSC500I	Eaton SSC 500I - Onduleur Technologie Line Interactive sortie sinusoïdale - 500VA/350W - 4 prises IEC 10A - Ecran LCD - 1 Port USB + 1 Port Série + contact relais - Garantie 2 ans (batteries incluses)	350	500	9 à 13	210	150	240	6.6	1	P.	0,08 €	278,23 €
EONSSC750I	Eaton SSC 750I - Onduleur Technologie Line Interactive sortie sinusoïdale - 750VA/525W - 6 prises IEC 10A - Ecran LCD - 1 Port USB + 1 Port Série + contact relais - Garantie 2 ans (batteries incluses)	525	750	9 à 13	210	150	340	10.4	1	P.	-	378,26 €
EONSSC1000I	Eaton SSC 1000I - Onduleur Technologie Line Interactive sortie sinusoïdale - 1000VA/700W - 8 prises IEC 10A - Ecran LCD - 1 Port USB + 1 Port Série + contact relais - Garantie 2 ans (batteries incluses)	700	1000	8 à 12	210	150	340	11.1	1	P.	-	606,02 €
EONSSC1000IR	Eaton SSC 1000i Rack2U - Onduleur Technologie Line Interactive sortie sinusoïdale - 1000VA/700W - 8 prises IEC 10A - Ecran LCD - 1 Port USB + 1 Port Série + contact relais - Garantie 2 ans (batteries incluses)	700	1000	8 à 12	86	440	405	14.96	1	P.	-	901,44 €
EONSSC1500IR	Eaton SSC 1500i Rack2U - Onduleur Technologie Line Interactive sortie sinusoïdale - 1500VA/1050W - 8 prises IEC 10A - Ecran LCD - 1 Port USB + 1 Port Série + contact relais - Garantie 2 ans (batteries incluses)	1050	1500	8 à 13	86	440	405	17.78	1	P.	-	1145,73 €

EATON SP



Nouvel Onduleur Line-Interactive sortie Sinusoïdale de 650VA à 1550VA.
Garantie 3 ans batteries incluses en standard (extension garantie possible en option).
Pour la protection des équipements réseaux, actifs et petits serveurs. Jusqu'à 98% de rendement.
Mesure consommation d'énergie.
Prises commandables à distance.
Format Tour ou Rack 1U.
Autonomie 10 à 15 min.
Écran LCD graphique.
Technologie batterie ABM (double leur durée de vie).

Référence	Désignation	puissance effective de sortie (W)	puissance apparente de sortie (VA)	Autonomie (min)	hauteur (mm)	largeur (mm)	profondeur (mm)	poids (kg)	Mult. vente	Unit. fact.	DEEE HT	P.U. HT
✓ EONSP650I	Eaton SP 650I - Onduleur Technologie Line Interactive sortie sinusoïdale - 650VA/420W - Format Tour - 4 prises IEC C13 (10A) - Autonomie 10 min - Garantie 3 ans (batteries incluses)	420	650	6 à 9	230	150	345	8.4	1	P.	0,08 €	459,98 €
✓ EONSP650IR	Eaton SP 650I Rack1U - Onduleur Technologie Line Interactive sortie sinusoïdale - 650VA/420W - Format Rack 1U - 4 prises IEC C13 (10A) - Autonomie 10 min - Garantie 3 ans (batteries incluses)	420	650	6 à 9	43.2	438	364	10.1	1	P.	-	600,50 €
✓ EONSP850I	Eaton SP 850I - Onduleur Technologie Line Interactive sortie sinusoïdale - 850VA/600W - Format Tour - 6 prises IEC C13 (10A) - Autonomie 15 min - Garantie 3 ans (batteries incluses)	600	850	7 à 12	230	150	345	10.9	1	P.	-	525,85 €

Caractéristiques techniques, Conditionnement, Multiple de vente, Unité de facturation, visuels, Euroclasse, DEEE HT, PU HT en Euros et hors DEEE et Eco-mobilier; donnés à titre indicatif et susceptibles de modifications sans préavis, ils ne nous engagent qu'après confirmation expresse. Les prix unitaires indiqués sont ceux des réseaux COAXEL, REXEL et SCT, ils ne s'appliquent pas pour le réseau ESPACE ELEC.

✓ Produit stocké

Pour plus d'informations, consultez votre agence habituelle ou connectez-vous sur notre site internet rexel.fr - N.C=nous consulter.

EATON SP



Référence	Désignation	puissance effective de sortie (W)	puissance apparente de sortie (VA)	Autonomie (min)	hauteur (mm)	largeur (mm)	profondeur (mm)	poids (kg)	Mult. vente	Unit. fact.	DEEE HT	P.U. HT
✓ EONSP850IR	Eaton SP 850I Rack1U - Onduleur Technologie Line Interactive sortie sinusoïdale - 850VA/600W - Format Rack 1U - 4 prises IEC C13 (10A) - Autonomie 15 min - Garantie 3 ans (batteries incluses)	600	850	7 à 12	432	438	509,00	16,1	1	P.	-	790,86 €
✓ EONSP1150I	Eaton SP 1150I - Onduleur Technologie Line Interactive sortie sinusoïdale - 1150VA/770W - Format Tour - 8 prises IEC C13 (10A) - Autonomie 15 min - Garantie 3 ans (batteries incluses)	770	1150	7 à 12	230	150	345	12,5	1	P.	-	767,61 €
✓ EONSP1150IR	Eaton SP 1150I Rack1U - Onduleur Technologie Line Interactive sortie sinusoïdale - 1150VA/770W - Format Rack 1U - 6 prises IEC C13 (10A) - Autonomie 15 min - Garantie 3 ans (batteries incluses)	770	1150	7 à 12	432	438	509,00	16,6	1	P.	-	1 067,03 €
✓ EONSP1550I	Eaton SP 1550I - Onduleur Technologie Line Interactive sortie sinusoïdale - 1550VA/1100W - Format Tour - 8 prises IEC C13 (10A) - Autonomie 15 min - Garantie 3 ans (batteries incluses)	1100	1550	8 à 13	230	150	445	16,6	1	P.	-	1 053,28 €
✓ EONSP1550IR	Eaton SP 1550I Rack1U - Onduleur Technologie Line Interactive sortie sinusoïdale - 1550VA/1100W - Format Rack 1U - 6 prises IEC C13 (10A) - Autonomie 15 min - Garantie 3 ans (batteries incluses)	1100	1550	8 à 13	432	438	554,00	20	1	P.	-	1 318,01 €

EATON SPX



Nouvel Onduleur Line Interactive à sortie sinusoïdale de 1500VA à 3000VA.
 Pour la protection des serveurs critiques et équipements réseaux.
 Garantie 3 ans batteries incluses en standard (extension garantie possible en option).
 Format Tour ou Rack - Rendement exceptionnel jusqu'à 99%.
 Mesure de la consommation d'énergie par groupes de prises (Première mondiale).
 Batteries brevetées ABM (double leur durée de vie) - Autonomie 10 min à plusieurs heures

Référence	Désignation	puissance effective de sortie (W)	puissance apparente de sortie (VA)	Autonomie (min)	hauteur (mm)	largeur (mm)	profondeur (mm)	poids (kg)	Mult. vente	Unit. fact.	DEEE HT	P.U. HT
✓ EONSPX1500IRT	Eaton SPX 1500I RT2U - Onduleur Technologie Line-Interactive à Sortie sinusoïdale - 1500VA/1350W - Mesure des consommations par groupes de prises - Ecran LCD graphique multi information - 8 prises IEC 10A (sortie additionnelles possibles en option) - Prises commandables à distance - Jusqu'à 99% de rendement - Compatibilité logicielle aux environnements virtuels - Extension d'autonomie (EBM) possible en option - Port USB & Série inclus - Carte SNMP en option (ou référence SPX1500IRTN incluant la carte)	1350	1500	11 à 19	86,2	441	522	27,5	1	P.	-	1 434,60 €
✓ EONSPX2200IRT	Eaton SPX 2200I RT2U - Onduleur Technologie Line-Interactive à Sortie sinusoïdale - 2200VA/1980W - Mesure des consommations par groupes de prises - Ecran LCD graphique multi information - 8 prises IEC 10A + 1 prise IEC 16A (sortie additionnelles possibles en option) - Prises commandables à distance - Jusqu'à 99% de rendement - Compatibilité logicielle aux environnements virtuels - Extension d'autonomie (EBM) possible en option - Port USB & Série inclus - Carte SNMP en option (ou référence SPX2200IRTN incluant la carte)	1980	2200	8 à 15	86,2	441	522	28,5	1	P.	-	1 583,03 €
✓ EONSPX3000IRT3U	Eaton SPX 3000I RT3U - Onduleur Technologie Line-Interactive à Sortie sinusoïdale - 3000VA/2700W - Mesure des consommations par groupes de prises - Ecran LCD graphique multi information - 8 prises IEC 10A + 1 prise IEC 16A (sortie additionnelles possibles en option) - Prises commandables à distance - Jusqu'à 99% de rendement - Compatibilité logicielle aux environnements virtuels - Extension d'autonomie (EBM) possible en option - Port USB & Série inclus - Carte SNMP en option (ou référence SPX3000IRTN incluant la carte)	2700	3000	9 à 14	130,7	441	497	37,33	1	P.	-	2 447,77 €

Caractéristiques techniques, Conditionnement, Multiple de vente, Unité de facturation, visuels, Euroclasse, DEEE HT, PU HT en Euros et hors DEEE et Eco-mobilier; donnés à titre indicatif et susceptibles de modifications sans préavis, ils ne nous engagent qu'après confirmation expresse. Les prix unitaires indiqués sont ceux des réseaux COAXEL, REXEL et SCT, ils ne s'appliquent pas pour le réseau ESPACE ELEC. Pour plus d'informations, consultez votre agence habituelle ou connectez-vous sur notre site internet rexel.fr - N.C-nous consulter.



CONVERSION ET STOCKAGE DE L'ÉNERGIE

ONDULEURS

EATON 9PX



Onduleur On-Line Double Conversion de 1kVA à 22kVA. Facteur de puissance en sortie de 0,9 (1000VA = 900W). Rendement inégalé de 95% en mode on-line double conversion. Sortie Bornier ou prises IEC selon modèle. Fonction prises programmables à distance inclus selon modèle. Ecran LCD. Possibilité d'extension d'autonomie. Mise en parallèle possible sur modèles 9PX. Format Tour ou Rack. Port Série, USB et contacts en standard. Carte SNMP/Modbus/Contacts en option. Batterie brevetée ABM (double leur durée de vie). Garantie 2 ans batteries incluses (extension garantie possible en option).

RÉSEAUX VDI

Référence	Désignation	puissance effective de sortie (W)	puissance apparente de sortie (VA)	Autonomie (min)	hauteur (mm)	largeur (mm)	profondeur (mm)	poids (kg)	Mult. vente	Unit. fact.	DEEE HT	P.U. HT
✓ EON9PX1000IRT2U	Eaton 9PX 1000i RT2U Onduleur On Line Double Conversion 1000 W / 1000 VA Autonomie 10 à 15 mins Entrée bornier / sortie Bornier + 1 prise IEC C14 +8 prises IEC C13 By pass manuel inclus Format Tour / Rack 2U Ports série : 1 port USB + 1 port série RS232 + 3 mini-bornier 1 slot pour carte réseau NETWORK-M2 (fournie avec versions Netpack), cartes MODBUS-MS ou carte contacts secs RELAY-MS Extension de batterie (EBM) possible en option Garantie 2 ans batteries incluses en standard	1000	1000	10 à 15	86,5	440	450	17,4	1	P.	-	1 555,01 €
✓ EON9PX1500IRT2U	Eaton 9PX 1500i RT2U Onduleur On Line Double Conversion 1500 W / 1500 VA Autonomie 10 à 15 mins Entrée bornier / sortie Bornier + 1 prise IEC C14 +8 prises IEC C13 By pass manuel inclus Format Tour / Rack 2U Ports série : 1 port USB + 1 port série RS232 + 3 mini-bornier 1 slot pour carte réseau NETWORK-M2 (fournie avec versions Netpack), cartes MODBUS-MS ou carte contacts secs RELAY-MS Extension de batterie (EBM) possible en option Garantie 2 ans batteries incluses en standard	1500	1500	10 à 15	86,5	440	450	18,9	1	P.	-	2 165,10 €
✓ EON9PX2200IRT3U	Eaton 9PX 2200i RT3U - Onduleur On Line Double Conversion - 2000 VA / 2200 W - Autonomie 10 à 15 min - Entrée Bornier / Sortie Bornier + 8 prises IEC C13 +2 prises IEC C19 By - Pass manuel inclus - Format Tour (kit Rack en option) - Ports Série, USB et contact en standard - Carte SNMP / Modbus / contacts en option - Extension de Batterie (EBM) possible en option - Garantie 2 ans batteries incluses en standard (extension garantie possible en option)	2200	2200	10 à 15	130	440	485	24,5	1	P.	-	2 150,54 €
✓ EON9PX2200IRT2U	Eaton 9PX 2200i RT2U - Onduleur On Line Double Conversion - 2000 VA / 2200 W - Autonomie 10 à 15 min - Entrée Bornier / Sortie Bornier + 8 prises IEC C13 +2 prises IEC C19 By - Pass manuel inclus - Format Tour (kit Rack en option) - Ports Série, USB et contact en standard - Carte SNMP / Modbus / contacts en option - Extension de Batterie (EBM) possible en option - Garantie 2 ans batteries incluses en standard (extension garantie possible en option)	2200	2200	10 à 15	86,5	440	605	24,5	1	P.	-	2 429,98 €
EON9PX2200IRTN	Eaton 9PX 2200i RT2U Netpack - Onduleur On Line Double Conversion - 2000 VA / 2200 W - Autonomie 10 à 15 min - Entrée Bornier / Sortie Bornier + 8 prises IEC C13 +2 prises IEC C19 By - Pass manuel inclus - Format Tour (kit Rack en option) - Ports Série, USB et contact en standard - Carte SNMP / Modbus / contacts en option - Extension de Batterie (EBM) possible en option - Garantie 2 ans batteries incluses en standard (extension garantie possible en option)	2200	2200	10 à 15	86,5	440	605	24,5	1	P.	-	2 808,44 €
✓ EON9PX3000IRT3U	Eaton 9PX 3000i RT3U - Onduleur On Line Double Conversion - 3000 VA / 3000 W - Autonomie 10 à 15 min - Entrée Bornier / Sortie Bornier + 8 prises IEC C13 +2 prises IEC C19 By - Pass manuel inclus - Format Tour (kit Rack en option) - Ports Série, USB et contact en standard - Carte SNMP / Modbus / contacts en option - Extension de Batterie (EBM) possible en option - Garantie 2 ans batteries incluses en standard (extension garantie possible en option)	3000	3000	10 à 15	130	440	485	27,5	1	P.	-	3 155,07 €

Caractéristiques techniques, Conditionnement, Multiple de vente, Unité de facturation, visuels, Euroclasse, DEEE HT, PU HT en Euros et hors DEEE et Eco-mobilier; donnés à titre indicatif et susceptibles de modifications sans préavis. ils ne nous engageant qu'après confirmation expresse. Les prix unitaires indiqués sont ceux des réseaux COAXEL, REXEL et SCT, ils ne s'appliquent pas pour le réseau ESPACE ELEC. Pour plus d'informations, consultez votre agence habituelle ou connectez-vous sur notre site internet rexel.fr - N.C.=nous consulter.

✓ Produit stocké

Référence	Désignation	puissance effective de sortie (W)	puissance apparente de sortie (VA)	Autonomie (min)	hauteur (mm)	largeur (mm)	profondeur (mm)	poids (kg)	Mult. vente	Unit. fact.	DEEE HT	P.U. HT
✓ EON9PX3000IRT2U	Eaton 9PX 3000i RT2U - Onduleur On Line Double Conversion - 3000 VA / 3000W - Autonomie 10 à 15 min - Entrée Bornier / Sortie Bornier + 8 prises IEC C13 +2 prises IEC C19 By - Pass manuel inclus - Format Tour (kit Rack en option) - Ports Série, USB et contact en standard - Carte SNMP / Modbus /contacts en option - Extension de Batterie (EBM) possible en option - Garantie 2 ans batteries incluses en standard (extension garantie possible en option)	3000	3000	10 à 15	86,5	440	605	27,5	1	P.	-	3 454,58 €
EON9PX3000IRTN	Eaton 9PX 3000i RT2U Netpack - Onduleur On Line Double Conversion - 3000 VA / 3000W - Autonomie 10 à 15 min - Entrée Bornier / Sortie Bornier + 8 prises IEC C13 +2 prises IEC C19 By - Pass manuel inclus - Format Tour (kit Rack en option) - Ports Série, USB et contact en standard - Carte SNMP / Modbus /contacts en option - Extension de Batterie (EBM) possible en option - Garantie 2 ans batteries incluses en standard (extension garantie possible en option)	3000	3000	10 à 15	86,5	440	605	27,5	1	P.	-	3 850,70 €
✓ EON9PX5KIBP	Eaton 9PX 5000i HOTSWAP - Onduleur On Line Double Conversion - 5000VA/4500W - Autonomie 10 à 15 min - Entrée Bornier / Sortie Bornier + 3 prises IEC C13 + 2 prises IEC C19 - By-Pass manuel inclus - Format Tour (kit Rack en option) - Ports Série, USB & Contacts en standard - Carte SNMP/Modbus/Contacts en option - Extension de Batterie (EBM) possible en option - Garantie 2 ans batteries incluses en standard (extension garantie possible en option)	4500	5000	10 à 15	440	130	685	48	1	P.	-	4 977,19 €
✓ EON9PX6KIBP	Eaton 9PX 6000i HOTSWAP - Onduleur On Line Double Conversion - 6000VA/5400W - Autonomie 10 à 15 min - Entrée Bornier / Sortie Bornier + 3 prises IEC C13 + 2 prises IEC C19 - By-Pass manuel inclus - Format Tour (kit Rack en option) - Ports Série, USB & Contacts en standard - Carte SNMP/Modbus/Contacts en option - Extension de Batterie (EBM) possible en option - Garantie 2 ans batteries incluses en standard (extension garantie possible en option)	5400	6000	10 à 15	440	130	685	48	1	P.	-	5 320,26 €
EON9PX8KIBP	Eaton 9PX 8000i HOTSWAP - Onduleur On Line Double Conversion - 8000VA/7200W - Autonomie 15 à 20 min - Entrée Bornier / Sortie Bornier + 4 prises IEC C19 - By-Pass manuel inclus - Format Tour (kit Rack en option) - Ports Série, USB & Contacts en standard - Carte SNMP/Modbus/Contacts en option - Extension de Batterie (EBM) possible en option - Garantie 2 ans batteries incluses en standard (extension garantie possible en option)	7200	8000	10 à 15	440	130	700	84	1	P.	-	6 871,97 €
✓ EON9PX11KIBP	Eaton 9PX 11000i HOTSWAP - Onduleur On Line Double Conversion - 11000VA/10000W - Autonomie 10 à 15 min - Entrée Bornier / Sortie Bornier + 4 prises IEC C19 - By-Pass manuel inclus - Format Tour (kit Rack en option) - Ports Série, USB & Contacts en standard - Carte SNMP/Modbus/Contacts en option - Extension de Batterie (EBM) possible en option - Garantie 2 ans batteries incluses en standard (extension garantie possible en option)	10000	11000	10 à 15	440	130	700	86	1	P.	-	8 308,52 €
EON9PXM10KIRTN	Eaton Pack 9PX 10Ki / 5Ki Redondance RT9U Netpack - Onduleur On Line Double Conversion - 10kVA ou 2x5kVA Composé de : - 2 onduleurs 9PX 5kVA + kit Modulaire Easy de mise en parallèle + kits racks + cartes réseau - Garantie 2 ans batteries incluses en standard (extension garantie possible en option)	9000	10000		390	440	685	106	1	P.	-	11 410,61 €

Caractéristiques techniques, Conditionnement, Multiple de vente, Unité de facturation, visuels, Euroclasse, DEEE HT, PU HT en Euros et hors DEEE et Eco-mobilier; donnés à titre indicatif et susceptibles de modifications sans préavis, ils ne nous engagent qu'après confirmation expresse. Les prix unitaires indiqués sont ceux des réseaux COAXEL, REXEL et SCT, ils ne s'appliquent pas pour le réseau ESPACE ELEC. Pour plus d'informations, consultez votre agence habituelle ou connectez-vous sur notre site internet rexel.fr - N.C-nous consulter.

✓ Produit stocké

CONVERSION ET STOCKAGE DE L'ÉNERGIE

ONDULEURS

EATON 9PX



Référence	Désignation	puissance effective de sortie (W)	puissance apparente de sortie (VA)	Autonomie (min)	hauteur (mm)	largeur (mm)	profondeur (mm)	poids (kg)	Mult. vente	Unit. fact.	DEEE HT	P.U. HT
EON9PXM12KIRTN	Eaton Pack 9PX 12Ki / 6Ki Redondance RT9U Netpack - Onduleur On Line Double Conversion - 12kVA ou 2x6kVA Composé de : - 2 onduleurs 9PX 6kVA + kit Modular Easy de mise en parallèle + kits racks + cartes réseau - Garantie 2 ans batteries incluses en standard (extension garantie possible en option)	10800	12000		390	440	685	106	1	P.	-	12 108,60 €
EON9PXM16KIRTN	Eaton Pack 9PX 16Ki / 8Ki Redondance RT15U Netpack - Onduleur On Line Double Conversion - 16kVA ou 2x8kVA Composé de : - 2 onduleurs 9PX 8kVA + kit Modular Easy de mise en parallèle + kits racks + cartes réseau - Garantie 2 ans batteries incluses en standard (extension garantie possible en option)	14400	16000		650	440	700	183	1	P.	-	16 720,97 €
EON9PXM22KIRTN	Eaton Pack 9PX 22Ki / 11Ki Redondance RT15U Netpack - Onduleur On Line Double Conversion - 22kVA ou 2x11kVA Composé de : - 2 onduleurs 9PX 11kVA + kit Modular Easy de mise en parallèle + kits racks + cartes réseau - Garantie 2 ans batteries incluses en standard (extension garantie possible en option)	20000	22000		650	440	700	187	1	P.	-	19 593,07 €

RÉSEAUX VDI

EATON 9SX



Onduleur On-Line Double Conversion de 5kVA à 11kVA. Facteur de puissance en sortie de 0,9 (1000VA = 900W). Rendement inégalé de 95% en mode on-line double conversion. Sortie Bornier ou prises IEC selon modèle. Fonction prises programmables à distance inclus selon modèle. Ecran LCD. Possibilité d'extension d'autonomie. Format Tour ou Rack. Port Série, USB et contacts en standard. Carte SNMP/Modbus/Contacts en option. Batterie brevetée ABM (double leur durée de vie). Garantie 2 ans batteries incluses (extension garantie possible en option).

Référence	Désignation	puissance effective de sortie (W)	puissance apparente de sortie (VA)	Autonomie (min)	hauteur (mm)	largeur (mm)	profondeur (mm)	poids (kg)	Mult. vente	Unit. fact.	DEEE HT	P.U. HT
EON9SX700I	Eaton 9SX 700i	630	700	14	252	160	357	11,5	1	P.	-	978,14 €
EON9SX1500I	Eaton 9SX 1500i	1350	1500	12	252	160	437	18,5	1	P.	-	1 657,06 €
EON9SX2000I	Eaton 9SX 2000i	1800	2000	12	346	214	412	33,3	1	P.	-	2 008,34 €
EON9SX3000I	Eaton 9SX 3000i	2700	3000	10	346	214	412	33,4	1	P.	-	2 713,10 €
✓ EON9SX5KIRT	Eaton 9SX 5000I RT3U - Onduleur On Line Double Conversion - 5000VA/4500W - Autonomie 10 à 15 min - Entrée Bornier / Sortie Bornier + 2 groupes de 4 prises IEC C13 contrôlables + 2 prises IEC C19 - Format Tour ou Rack (kit inclus) - Ports Série, USB & Contacts en standard - Carte SNMP/Modbus/Contacts en option - Extension de Batterie (EBM) possible en option - Garantie 2 ans batteries incluses en standard (extension garantie possible en option)	4500	5000	10 à 13	440	130	685	48	1	P.	-	4 263,35 €
✓ EON9SX6KIRT	Eaton 9SX 6000I RT3U - Onduleur On Line Double Conversion - 6000VA/5400W - Autonomie 10 à 15 min - Entrée Bornier / Sortie Bornier + 2 groupes de 4 prises IEC C13 contrôlables + 2 prises IEC C19 - Format Tour ou Rack (kit inclus) - Ports Série, USB & Contacts en standard - Carte SNMP/Modbus/Contacts en option - Extension de Batterie (EBM) possible en option - Garantie 2 ans batteries incluses en standard (extension garantie possible en option)	5400	6000	8 à 11	440	130	685	48	1	P.	-	4 612,34 €

Caractéristiques techniques, Conditionnement, Multiple de vente, Unité de facturation, visuels, Euroclasse, DEEE HT, PU HT en Euros et hors DEEE et Eco-mobilier; donnés à titre indicatif et susceptibles de modifications sans préavis. ils ne nous engageant qu'après confirmation expresse. Les prix unitaires indiqués sont ceux des réseaux COAXEL, REXEL et SCT, ils ne s'appliquent pas pour le réseau ESPACE ELEC. Pour plus d'informations, consultez votre agence habituelle ou connectez-vous sur notre site internet rexel.fr - N.C.=nous consulter.

✓ Produit stocké

EATON 9SX



Référence	Désignation	puissance effective de sortie (W)	puissance apparente de sortie (VA)	Autonomie (min)	hauteur (mm)	largeur (mm)	profondeur (mm)	poids (kg)	Mult. vente	Unit. fact.	DEEE HT	P.U. HT
E0N9SX8KI	Eaton 9SX 8000i - Onduleur On Line Double Conversion - 8000VA/7200W - Autonomie 10 à 15 min - Entrée Bornier / Sortie Bornier - Format Tour ou Rack (Kit Rack en option) - Ports Série, USB & Contacts en standard - Carte SNMP/Modbus/Contacts en option - Extension de Batterie (EBM) possible en option - Garantie 2 ans batteries incluses en standard (extension garantie possible en option)	7200	8000	10 à 15	440	130	700	84	1	P.	-	5 647,53 €
E0N9SX1KI	Eaton 9SX 11000i - Onduleur On Line Double Conversion - 11000VA/10000W - Autonomie 5 à 10 min - Entrée Bornier / Sortie Bornier - Format Tour ou Rack (Kit Rack en option) - Ports Série, USB & Contacts en standard - Carte SNMP/Modbus/Contacts en option - Extension de Batterie (EBM) possible en option - Garantie 2 ans batteries incluses en standard (extension garantie possible en option)	10000	11000	5 à 9	440	130	700	86	1	P.	-	7 069,44 €

EATON 9PX 3:1



Onduleur On-Line Double Conversion Tri/Mono de 6kVA à 11kVA. Facteur de puissance en sortie de 0,9 (1000VA = 900W). Jusqu'à 95% de rendement en mode on-line double conversion. Sortie Bornier ou prises IEC selon modèle. Fonction prises programmables à distance inclus selon modèle. Ecran LCD. Possibilité d'extension d'autonomie. Mise en parallèle possible sur modèles 9PX. Batterie brevetée ABM (double leur durée de vie). Garantie 2 ans batteries incluses (extension garantie possible en option).

Référence	Désignation	puissance effective de sortie (W)	puissance apparente de sortie (VA)	Autonomie (min)	hauteur (mm)	largeur (mm)	profondeur (mm)	poids (kg)	Mult. vente	Unit. fact.	DEEE HT	P.U. HT
E0N9PX6KIBP31	Eaton 9PX 6000i 3:1 HotSwap - On Line Double Conversion - Tri/Mono 6000VA/5400W - Autonomie 20 à 30 min - Entrée Bornier / Sortie Bornier + 4 prises IEC C19 - By-Pass manuel inclus - Format Tour (Kit Rack en option) - Ports Série, USB & Contacts en standard - Carte SNMP/Modbus/Contacts en option - Extension de Batterie (EBM) possible en option - Garantie 2 ans batteries incluses en standard (extension garantie possible en option)	5400	6000	20 à 30	440	260	700	88	1	P.	-	5 923,43 €
E0N9PX8KIBP31	Eaton 9PX 8000i 3:1 HotSwap - On Line Double Conversion - Tri/Mono 8000VA/7200W - Autonomie 15 à 20 min - Entrée Bornier / Sortie Bornier + 4 prises IEC C19 - By-Pass manuel inclus - Format Tour (Kit Rack en option) - Ports Série, USB & Contacts en standard - Carte SNMP/Modbus/Contacts en option - Extension de Batterie (EBM) possible en option - Garantie 2 ans batteries incluses en standard (extension garantie possible en option)	7200	8000	15 à 20	440	260	700	88	1	P.	-	7 069,44 €
E0N9PX11KIBP31	Eaton 9PX 11000i 3:1 HotSwap - On Line Double Conversion - Tri/Mono 11000VA/10000W - Autonomie 10 à 15 min - Entrée Bornier / Sortie Bornier + 4 prises IEC C19 - By-Pass manuel inclus - Format Tour (Kit Rack en option) - Ports Série, USB & Contacts en standard - Carte SNMP/Modbus/Contacts en option - Extension de Batterie (EBM) possible en option - Garantie 2 ans batteries incluses en standard (extension garantie possible en option)	10000	11000	9 à 13	440	260	700	88	1	P.	-	8 496,06 €

BACK-UPS ES



Référence	Désignation	puissance effective de sortie (W)	puissance apparente de sortie (VA)	Autonomie (min)	hauteur (mm)	largeur (mm)	profondeur (mm)	poids (kg)	Mult. vente	Unit. fact.	DEEE HT	P.U. HT
SCHBE400-FR	Back-UPS 400VA, 230V	240	400	18	86	230	285	5,4	1	P.	-	216,71 €

Caractéristiques techniques, Conditionnement, Multiple de vente, Unité de facturation, visuels, Euroclasse, DEEE HT, PU HT en Euros et hors DEEE et Eco-mobilier; donnés à titre indicatif et susceptibles de modifications sans préavis. ils ne nous engageant qu'après confirmation expresse. Les prix unitaires indiqués sont ceux des réseaux COAXEL, REXEL et SCT, ils ne s'appliquent pas pour le réseau ESPACE ELEC. Pour plus d'informations, consultez votre agence habituelle ou connectez-vous sur notre site internet rexel.fr - N.C-nous consulter.



CONVERSION ET STOCKAGE DE L'ÉNERGIE

ONDULEURS

BACK-UPS ES GREEN



1

Référence	Désignation	puissance effective de sortie (W)	puissance apparente de sortie (VA)	Autonomie (min)	hauteur (mm)	largeur (mm)	profondeur (mm)	poids (kg)	Mult. vente	Unit. fact.	DEEE HT	P.U. HT
1 SCHBESS06-FR	Back-UPS - onduleur ES Green - 550VA - 330W - 8 prises (dont 4 sur batterie)	330	550	12	89	224	311	6.02	1	P.	-	236,94 €
1 SCHBE7006-FR	Back-UPS - onduleur ES Green - 700VA - 405W - 8 prises (dont 4 sur batterie)	405	700	12	89	224	311	6.93	1	P.	-	268,72 €

EASY UPS BVS



1

Référence	Désignation	puissance effective de sortie (W)	puissance apparente de sortie (VA)	Autonomie (min)	hauteur (mm)	largeur (mm)	profondeur (mm)	poids (kg)	Mult. vente	Unit. fact.	DEEE HT	P.U. HT
✓ 1 SCHBVSS001-GR	Easy UPS 1ph BVS - onduleur line-interactive - 230V - 500VA - prises Schuko/FR	300	500	5	92.5	160.5	305	3.9	1	P.	-	130,02 €
✓ 1 SCHBV6501-GR	Easy UPS 1ph BVS - onduleur line-interactive - 230V - 650VA - prises Schuko/FR	375	650	10	92.5	160.5	305	4.5	1	P.	-	147,35 €
✓ 1 SCHBV8001-GR	Easy UPS 1ph BVS - onduleur line-interactive - 230V - 800VA - prises Schuko/FR	450	800	9	92.5	160.5	305	5.3	1	P.	-	167,59 €
✓ 1 SCHBV10001-GR	Easy UPS 1ph BVS - onduleur line-interactive - 230V - 1000VA - prises Schuko/FR	600	1000	10	92.5	160.5	305	5.7	1	P.	-	190,71 €

EASY UPS SMVS



Référence	Désignation	puissance effective de sortie (W)	puissance apparente de sortie (VA)	Autonomie (min)	hauteur (mm)	largeur (mm)	profondeur (mm)	poids (kg)	Mult. vente	Unit. fact.	DEEE HT	P.U. HT
SCHSMVS750CAI	Easy UPS SMVS - Onduleur 1p line-interactive - 230V - 750VA - Prises IEC - Tour	525	750	9	220	160	410	13.6	1	P.	-	554,22 €
SCHSMVS1000CAI	Easy UPS SMVS - Onduleur 1p line-interactive - 230V - 1000VA - prises IEC - tour	700	1000	16	220	160	410	13.6	1	P.	-	796,42 €
SCHSMVS1500CAI	Easy UPS SMVS - Onduleur 1p line-interactive - 230V - 1500VA - Prises IEC - Tour	1050	1500	11	220	160	410	17.8	1	P.	-	1 086,61 €
SCHSMVS2000CAI	Easy UPS SMVS - Onduleur 1p line-interactive - 230V - 2000VA - Prises IEC - Tour	1400	2000	11	240	180	455	23.5	1	P.	-	1 634,29 €
SCHSMVS3000CAI	Easy UPS SMVS - Onduleur 1p line-interactive - 230V - 3000VA - Prises IEC - Tour	2100	3000	11	240	180	455	25.2	1	P.	-	2 487,44 €

Caractéristiques techniques, Conditionnement, Multiple de vente, Unité de facturation, visuels, Euroclasse, DEEE HT, PU HT en Euros et hors DEEE et Eco-mobilier; donnés à titre indicatif et susceptibles de modifications sans préavis, ils ne nous engagent qu'après confirmation expresse. Les prix unitaires indiqués sont ceux des réseaux COAXEL, REXEL et SCT, ils ne s'appliquent pas pour le réseau ESPACE ELEC. Pour plus d'informations, consultez votre agence habituelle ou connectez-vous sur notre site internet rexel.fr - N.C-nous consulter.



BACK-UPS PRO GREEN



Référence	Désignation	puissance effective de sortie (W)	puissance apparente de sortie (VA)	Autonomie (min)	hauteur (mm)	largeur (mm)	profondeur (mm)	poids (kg)	Mult. vente	Unit. fact.	DEEE HT	P.U. HT
SCHBR550GI	Back-UPS Pro Green - onduleur 550VA - 230V - prises IEC	330	550	11	190	91	310	6,53	1	P.	-	364,07 €
SCHBR900G-FR	Back-UPS Pro Green - onduleur 900VA - 230V - CEE - 7/5 - prises FR	540	900	16	250	100	382	10,73	1	P.	-	528,78 €
SCHBR900GI	Back-UPS Pro Green - onduleur 900VA - 230V - prises IEC	540	900	16	250	100	382	10,73	1	P.	-	549,00 €
SCHBR1200G-FR	Back-UPS Pro Green - onduleur 1200VA - 230V - CEE - 7/5 - prises FR	720	1200	15	301	112	382	11,6	1	P.	-	745,48 €
SCHBR1200GI	Back-UPS Pro Green - onduleur 1200VA - 230V - prises IEC	720	1200	15	301	112	382	11,6	1	P.	-	858,17 €
SCHBR1500G-FR	Back-UPS Pro Green - onduleur 1500VA - 230V - CEE - 7/5 - prises FR	865	1500	12	301	112	380	12,8	1	P.	-	844,70 €
SCHBR1500GI	Back-UPS Pro Green - onduleur 1500VA - 230V - prises IEC	865	1500	12	301	112	382	13	1	P.	-	915,95 €

SMART-UPS



Référence	Désignation	puissance effective de sortie (W)	puissance apparente de sortie (VA)	Autonomie (min)	hauteur (mm)	largeur (mm)	profondeur (mm)	poids (kg)	Mult. vente	Unit. fact.	DEEE HT	P.U. HT
SCHSMT750RM12UC	Smart-UPS SMT - Onduleur line-interactive - 230V - 750VA - Rack - SmartConnect	500	750	12	86	432	409	17,3	1	P.	-	1 069,17 €
SCHSMT1000RM12UC	Smart-UPS SMT - Onduleur line-interactive - 230V - 1000VA - Rack - SmartConnect	700	1000	16	86	432	477	28,2	1	P.	-	1 453,73 €
SCHSMT1500RM12UC	Smart-UPS SMT - Onduleur line-interactive - 230V - 1500VA - Rack - SmartConnect	1000	1500	31	86	432	477	28,6	1	P.	-	1 824,68 €
SCHSMT2200RM12UC	Smart-UPS SMT - Onduleur line-interactive - 230V - 2200VA - Rack - SmartConnect	1980	2200	26	86	480	683	42,3	1	P.	-	2 986,56 €
SCHSMT3000RM12UC	Smart-UPS SMT - Onduleur line-interactive - 230V - 3000VA - Rack - SmartConnect	2700	3000	16	86	480	683	44,3	1	P.	-	3 818,44 €

EASY UPS SRVS



Référence	Désignation	puissance effective de sortie (W)	puissance apparente de sortie (VA)	Autonomie (min)	hauteur (mm)	largeur (mm)	profondeur (mm)	poids (kg)	Mult. vente	Unit. fact.	DEEE HT	P.U. HT
SCHSRVS1KI	Easy UPS 1ph SRVS - onduleur on-line - 230V - 1kVA - prises IEC - tour	800	1000	11	223	145	288	9,3	1	P.	-	1 465,49 €
✓ SCHSRVS2KI	Easy UPS 1ph SRVS - onduleur on-line - 230V - 2kVA - prises IEC - tour	1600	2000	12	238	145	400	16,8	1	P.	-	2 300,23 €
SCHSRVS3KI	Easy UPS 1ph SRVS - onduleur on-line - 230V - 3kVA - prises IEC - tour	2400	3000	13	336	190	425	26,8	1	P.	-	3 220,88 €
✓ SCHSRVS6KI	Easy UPS 1ph SRVS - onduleur on-line - 230V - 6kVA - Bornier - tour	6000	6000	9	685	190	374	54	1	P.	-	4 345,78 €
SCHSRVS10KI	Easy UPS 1ph SRVS - onduleur on-line - 230V - 10kVA - Bornier - tour	10000	10000	6	685	190	447	65	1	P.	-	7 230,87 €

Caractéristiques techniques, Conditionnement, Multiple de vente, Unité de facturation, visuels, Euroclasse, DEEE HT, PU HT en Euros et hors DEEE et Eco-mobilier; donnés à titre indicatif et susceptibles de modifications sans préavis, ils ne nous engageant qu'après confirmation expresse. Les prix unitaires indiqués sont ceux des réseaux COAXEL, REXEL et SCT, ils ne s'appliquent pas pour le réseau ESPACE ELEC. Pour plus d'informations, consultez votre agence habituelle ou connectez-vous sur notre site internet rexel.fr - N.C-nous consulter.

✓ Produit stocké

CONVERSION ET STOCKAGE DE L'ÉNERGIE

ONDULEURS

EASY UPS SRVS



Référence	Désignation	puissance effective de sortie (W)	puissance apparente de sortie (VA)	Autonomie (min)	hauteur (mm)	largeur (mm)	profondeur (mm)	poids (kg)	Mult. vente	Unit. fact.	DEEE HT	P.U. HT
✓ SCHSRVS1KRIRK	Easy UPS 1ph SRVS - Onduleur on-line - 230V - 1kVA - Prises IEC - Rack	800	1000	11	86	437	312	11	1	P.	-	1 439,06 €
✓ SCHSRVS2KRIRK	Easy UPS 1ph SRVS - Onduleur on-line - 230V - 2kVA - Prises IEC - Rack	1600	2000	12	86	437	462	18,2	1	P.	-	2 227,01 €
✓ SCHSRVS3KRIRK	Easy UPS 1ph SRVS - Onduleur on-line - 230V - 3kVA - Prises IEC - Rack	2400	3000	13	86	437	632	27,6	1	P.	-	3 096,02 €
✓ SCHSRVS6KRIRK	Easy UPS 1ph SRVS - Onduleur on-line - 230V - 6kVA - Bornier - Rack	6000	6000	9	173	438	710	61	1	P.	-	4 352,68 €
✓ SCHSRVS10KRIRK	Easy UPS 1ph SRVS - Onduleur on-line - 230V - 10kVA - Bornier - Rack	10000	10000	6	173	438	710	69	1	P.	-	6 982,51 €
✓ SCHSRVSPMKIL	Easy UPS 1ph SRVS - Onduleur on-line - 230V - 1kVA - 0min Tour Longue autonomie	800	1000	0	223	145	288	4,4	1	P.	-	1 269,32 €
✓ SCHSRVSPM2KIL	Easy UPS 1ph SRVS - Onduleur on-line - 230V - 2kVA - 0min Tour Longue autonomie	1600	2000	0	238	145	400	7,1	1	P.	-	1 814,03 €
✓ SCHSRVSPM3KIL	Easy UPS 1ph SRVS - Onduleur on-line - 230V - 3kVA - 0min Tour Longue autonomie	2400	3000	0	238	145	400	7,8	1	P.	-	2 254,87 €
✓ SCHSRVSPMGKIL	Easy UPS 1ph SRVS - Onduleur on-line - 230V - 6kVA - 0min Tour Longue autonomie	6000	6000	0	336	190	374	13	1	P.	-	2 252,35 €
✓ SCHSRVSPM10KIL	Easy UPS 1ph SRVS - Onduleur on-line - 230V - 10kVA - 0min Tour Longue autonomie	10000	10000	0	336	190	447	16,5	1	P.	-	3 833,29 €
✓ SCHSRVS36BP-9A	Easy UPS 1ph SRVS - Pack batteries pour ond Tour Longue autonomie 1kVA				336	190	425	38	1	P.	-	843,68 €
✓ SCHSRVS72BP-9A	Easy UPS 1ph SRVS - Pack batteries pour ond Tour Longue autonomie 2-3kVA				368	190	485	60	1	P.	-	1 560,68 €
✓ SCHSRVS240BP-9A	Easy UPS 1ph SRVS - Pack batteries pour ond Tour Longue autonomie 6-10kVA				238	145	400	19,6	1	P.	-	2 753,99 €

RÉSEAUX VDI

ZEN-X



Zen-X vous offre sécurité et tranquillité avec un design moderne et sa technologie Line Interactive avec régulation de tension. Disponible en 600 VA et 800 VA, Zen-X offre à vos équipements électroniques une protection électrique fiable grâce à sa fonction 2 en 1 : onduleur et paraserunteur. Équipée de 6 prises FR/Schuko, un port de communication USB, un port RJ11/45 ainsi que d'un chargeur USB et un écran LCD, Zen-X possède tous les atouts pour la protection de matériel informatique et de loisirs numériques

Référence	Désignation	puissance effective de sortie (W)	puissance apparente de sortie (VA)	Autonomie (min)	hauteur (mm)	largeur (mm)	profondeur (mm)	poids (kg)	Mult. vente	Unit. fact.	DEEE HT	P.U. HT
✓ IN8ZEN-X600FR/SCHUKO	Zen-X 600 FR/SCHUKO Onduleur Line Interactive Puissance 600 VA	360	600	12	93	202	293	4,2	1	P.	0,20 €	170,51 €
✓ IN8ZEN-X800FR/SCHUKO	Zen-X 800 FR/SCHUKO Onduleur Line Interactive Puissance 800 VA	480	800	15	93	202	293	4,8	1	P.	0,38 €	226,08 €

X1 EX



La gamme des onduleurs X1 EX a été conçue pour protéger votre informatique personnelle et professionnelle (TPE) contre les problèmes d'alimentation et les perturbations électriques dangereuses. Disponibles en 500, 700, 1000, 1250, 1600 et 2000 VA, les X1 EX sont équipés de la technologie Line Interactive avec AVR et de prises Schuko/Françaises sur tous les modèles. Autonomie : jusqu'à 45 minutes selon le modèle et la charge connectée. Garantie 2 ans (extension garantie possible).

Référence	Désignation	puissance effective de sortie (W)	puissance apparente de sortie (VA)	Autonomie (min)	hauteur (mm)	largeur (mm)	profondeur (mm)	poids (kg)	Mult. vente	Unit. fact.	DEEE HT	P.U. HT
✓ IN8X1EX500FR/SCHUKO	X1 EX 500 FR/SCHUKO Onduleur Line Interactive - Puissance 500 VA - 2 prises Schuko/Françaises secours	250	500	8	142	101	300	3,7	1	P.	0,20 €	119,99 €
✓ IN8X1EX1000FR/SCHUKO	X1 EX 1000 FR/SCHUKO Onduleur Line Interactive - Puissance 1000 VA - 2 prises Schuko/Françaises secours	500	1000	20	142	101	300	5	1	P.	0,38 €	238,71 €

Caractéristiques techniques, Conditionnement, Multiple de vente, Unité de facturation, visuels, Euroclasse, DEEE HT, PU HT en Euros et hors DEEE et Eco-mobilier; donnés à titre indicatif et susceptibles de modifications sans préavis, ils ne nous engageant qu'après confirmation expresse. Les prix unitaires indiqués sont ceux des réseaux COAXEL, REXEL et SCT, ils ne s'appliquent pas pour le réseau ESPACE ELEC. ✓ Produit stocké

Pour plus d'informations, consultez votre agence habituelle ou connectez-vous sur notre site internet rexel.fr - N.C-nous consulter.

X3 EX LCD USB



La gamme des X3 EX LCD USB a été conçue pour offrir à vos serveurs et équipements informatiques professionnels une protection fiable et performante contre les problèmes d'alimentation et les perturbations électriques dangereuses. Disponibles en 500, 650, 800, 1000, 1200, 1600, 2000 et 3000 VA, les X3 EX sont équipés de la technologie Line Interactive avec AVR et de prises Françaises/SCHUKO sur tous les modèles.
Écran LCD.
Port USB. Protection Tel/ADSL.
Fonction démarrage à froid.
Autonomie : jusqu'à jusqu'à 1h15 min selon le modèle et la charge connectée.
Garantie 3 ans
Protection du matériel connecté à hauteur de 150 000€ suivant les modèles.

Référence	Désignation	puissance effective de sortie (W)	puissance apparente de sortie (VA)	Autonomie (min)	hauteur (mm)	largeur (mm)	profondeur (mm)	poids (kg)	Mult. vente	Unit. fact.	DEEE HT	P.U. HT
✓ IN8X3EX1000LCDUSBFR/SCHUKO	X3 EX 1000 LCD USB FR/SCHUKO - Onduleur Line Interactive 1000 VA - 2 Prises FR/Schuko	500	1000	10	142	100	287	5,2	1	P.	0,38 €	352,95 €
✓ IN8X3EX650LCDUSBFR/SCHUKO	X3 EX 650 LCD USB FR/SCHUKO - Onduleur Line Interactive 650 VA - 2 Prises FR/Schuko	360	650	15	142	100	287	4,25	1	P.	0,20 €	227,34 €

X4 RM PLUS



La gamme d'onduleurs X4 RM Plus a été conçue pour protéger les réseaux et charges informatique contre les problèmes d'alimentation et les perturbations électriques.
Disponible en 600, 800, 1000, 2000 et 3000 VA.
Prises de sortie IEC+ FR/SCHUKO sur tous les modèles.
Technologie Line Interactive.
Écran LCD.
Port USB et RJ45 (In/Out).
Format Rack.
Autonomie jusqu'à 65 minutes selon le modèle et la charge connectée.
Garantie 2 ans (extension garantie possible).

Référence	Désignation	puissance effective de sortie (W)	puissance apparente de sortie (VA)	Autonomie (min)	hauteur (mm)	largeur (mm)	profondeur (mm)	poids (kg)	Mult. vente	Unit. fact.	DEEE HT	P.U. HT
✓ IN8X41000RMPLUS	X4 1000 RM Plus - Onduleur Line Interactive 1000 VA - 8 prises IEC - 2 prises FR/Schuko	600	1000	30	88	440	300	11,3	1	P.	-	620,92 €
✓ IN8X43000RMPLUS	X4 3000 RM Plus - Onduleur Line Interactive 3000 VA - 8 Prises IEC - 2 prises FR/Schuko	1800	3000	65	88	440	472	23,6	1	P.	-	1 288,10 €

E3 PERFORMANCE RT



Nouveau : Les onduleurs E3 Performance, équipés de la technologie On Line Performance, sont dédiés à la protection électrique de vos réseaux et charges informatiques. Ses nombreux ports de communication, sa large gamme de puissance et ses différentes caractéristiques vous permettent de choisir le modèle parfaitement adapté à vos besoins.
Disponible en 800, 1100, 1500, 2000, 3000 et 5000 VA avec un facteur de puissance de 0,9.
De 7 à 9 prises de sortie IEC selon les modèles.
Écran LCD.
Port USB et RS 232.
Protection Tel/ADSL.
Extension de batterie disponible.
Format convertible Tour ou Rack.
Autonomie jusqu'à 30 minutes selon le modèle et la charge connectée.
Garantie 2 ans (extension garantie possible).
Options : connecteur de batterie externe, carte SNMP, carte de contacts secs, kit Rack, bypass de maintenance externe, armoires batteries supplémentaires.

Référence	Désignation	puissance effective de sortie (W)	puissance apparente de sortie (VA)	Autonomie (min)	hauteur (mm)	largeur (mm)	profondeur (mm)	poids (kg)	Mult. vente	Unit. fact.	DEEE HT	P.U. HT
✓ IN8E3PERFORMANCE2000RT	E3 PERFORMANCE 2000 RT - Onduleur On Line Performance 2000 VA - 8 prises IEC	1800	2000	5 à 30	88	438	525	21,5	1	P.	-	1 318,80 €
✓ IN8E3PERFORMANCE3000RT	E3 PERFORMANCE 3000 RT - Onduleur On Line Performance 3000 VA - 9 prises IEC	2700	3000	5 à 30	88	438	645	29,3	1	P.	-	1 858,88 €
✓ IN8E3PERFORMANCE1500RT	E3 PERFORMANCE 1500 RT - Onduleur On Line Performance 1500 VA - 8 Prises IEC	1350	1500	5 à 30	88	438	525	19,5	1	P.	-	1 115,49 €

E3 PRO RT



Les onduleurs E3 Pro sont dédiés à la protection électrique des réseaux et charges informatiques. E3 Pro RT est une gamme d'onduleurs rack & tour 2U équipée de la technologie On Line Double Conversion contrôlée par micro-processeur. E3 Pro procure une protection totale et un courant sinusoïdal parfait à vos réseaux et charges informatiques en général.
Haut rendement : Facteur de puissance 0,9.
Prises IEC ou Bornier à partir de 5000 VA.
Port USB et RS232.
Connecteur de batterie externe, chargeur intelligent et ajustable jusqu'à 3.5A.
Fonctions démarrage à froid.
Économie d'énergie et arrêt d'urgence.
Options : carte de contacts secs, carte SNMP.

Référence	Désignation	puissance effective de sortie (W)	puissance apparente de sortie (VA)	Autonomie (min)	hauteur (mm)	largeur (mm)	profondeur (mm)	poids (kg)	Mult. vente	Unit. fact.	DEEE HT	P.U. HT
✓ IN8E3PRO1000RT	E3 Pro 1000 RT - Onduleur On Line Double Conversion 1000 VA - 3 prises IEC	900	1000	5 à 30	88	438	310	12,7	1	P.	-	1 203,12 €
✓ IN8E3PRO3000RT	E3 Pro 3000 RT - Onduleur On Line Double Conversion 3000 VA - 4 prises IEC	2700	3000	5 à 30	88	438	638	29,3	1	P.	-	2 740,91 €
IN8E3PRO5000RT	E3 Pro 5000 RT - Onduleur On Line Double Conversion 5000 VA - Bornier	4500	5000	5 à 30	88	438	530		1	P.	-	4 146,87 €

Caractéristiques techniques, Conditionnement, Multiple de vente, Unité de facturation, visuels, Euroclasse, DEEE HT, PU HT en Euros et hors DEEE et Eco-mobilier; donnés à titre indicatif et susceptibles de modifications sans préavis, ils ne nous engagent qu'après confirmation expresse. Les prix unitaires indiqués sont ceux des réseaux COAXEL, REXEL et SCT, ils ne s'appliquent pas pour le réseau ESPACE ELEC.
Pour plus d'informations, consultez votre agence habituelle ou connectez-vous sur notre site internet rexel.fr - N.C-nous consulter.

✓ Produit stocké

CONVERSION ET STOCKAGE DE L'ÉNERGIE

ONDULEURS

E3 PERFORMANCE RT ET E3 PRO RT



Référence	Désignation	Mult. vente	Unit. fact.	DEEE HT	P.U. HT
1 IN8AGENTCOMPLETSNMPCS141MINISL	Agent complet SNMP CS141 Mini Slot Accessoire Onduleur L'agent SNMP vm Minislot facilite la gestion de l'onduleur en réseau et environnements virtuels (vmWare®, Hyper V, etc.). Associé à la solution logicielle UPS Management, il permet en effet de contrôler le démarrage et l'arrêt des serveurs virtuels et de leurs équipements associés.	1	P.	N.C	N.C
2 IN8BME1FRM	BME 1 FR RM - By pass manuel externe - version Rack - 4 prises FR -- Garantie 2 Le Bypass permet une alimentation continue aux équipements connectés durant les travaux de maintenance ou le remplacement de l'onduleur via un commutateur rotatif.	1	P.	-	288,97 €

Z1 ZENERGY CUBE EX



La gamme d'onduleurs Z1 Zenergy Cube EX offre une protection fiable et discrète à vos appareils informatiques et à votre électronique de salon.
Technologie Haute Fréquence contrôlée par microprocesseur.
Disponible en 400 et 600 VA.
Équipés de 3 prises FR/Schuko
Autonomie : jusqu'à 11 minutes selon la charge connectée.
Garantie 2 ans (extension garantie possible). Protection du matériel connecté d'une valeur de 120K€

Référence	Désignation	puissance effective de sortie	puissance apparente de sortie (VA)	Autonomie (min)	hauteur (mm)	largeur (mm)	profondeur (mm)	poids (kg)	Mult. vente	Unit. fact.	DEEE HT	P.U. HT
✓ IN8Z1ZENERGYCUBEEX400	Z1 Zenergy Cube EX 400 Onduleur Haute fréquence - Infosec Onduleur Haute Fréquence contrôlée par microprocesseur - 400 VA - 3 prises FR/Schuko secourues - Autonomie jusqu'à 10 minutes selon la charge connectée - Garantie 2 ans.	200	400	10	86.7	161	166	2.25	1	P.	0,10 €	107,36 €
✓ IN8Z1ZENERGYCUBEEX600	Z1 Zenergy Cube EX 600 Onduleur Haute fréquence - Infosec Onduleur Haute Fréquence contrôlée par microprocesseur - 600 VA - 3 prises FR/Schuko secourues - Autonomie jusqu'à 11 minutes selon la charge connectée - Garantie 2 ans.	300	600	11	86.7	161	166	2.56	1	P.	0,10 €	125,04 €

Z3 ZENBOX EX



La gamme d'onduleurs Z3 ZenBox EX a été conçue pour offrir à vos PC et équipements de loisirs numériques, une protection adaptée à une configuration domestique contre les problèmes d'alimentation et les perturbations électriques.
Son design moderne et compact lui permet de s'intégrer avec élégance dans votre espace multimédia privé.
Technologie Haute Fréquence contrôlée par microprocesseur.
Disponible en 500, 700 et 1000 VA.
Équipés de 6 à 8 prises FR/Schuko (en fonction du modèle).
Port USB.
Protection Tel/ADSL.
Autonomie : jusqu'à 18 minutes selon la charge connectée.
Garantie 3 ans. Protection du matériel connecté d'une valeur illimitée.

Référence	Désignation	puissance effective de sortie	puissance apparente de sortie (VA)	Autonomie (min)	hauteur (mm)	largeur (mm)	profondeur (mm)	poids (kg)	Mult. vente	Unit. fact.	DEEE HT	P.U. HT
✓ IN8Z3ZENBOXEX700	Z3 ZenBox EX 700 Onduleur Haute fréquence - Infosec Onduleur Haute Fréquence contrôlée par microprocesseur - 700 VA - 8 prises FR/Schuko (4 secourues + 4 protégées) - Port USB - Protection Tel/ADSL - Autonomie jusqu'à 14 minutes selon la charge connectée - Garantie 3 ans	350	700	14	92.5	200	230	3.1	1	P.	0,10 €	157,88 €
✓ IN8Z3ZENBOXEX1000	Z3 ZenBox EX 1000 Onduleur Haute fréquence - Infosec Onduleur Haute Fréquence contrôlée par microprocesseur - 1000 VA - 8 prises FR/Schuko (4 secourues + 4 protégées) - Port USB - Protection Tel/ADSL - Autonomie jusqu'à 18 minutes selon la charge connectée - Garantie 3 ans	500	1000	18	92.5	200	230	3.4	1	P.	0,10 €	221,03 €

Caractéristiques techniques, Conditionnement, Multiple de vente, Unité de facturation, visuels, Euroclasse, DEEE HT, PU HT en Euros et hors DEEE et Eco-mobilier; donnés à titre indicatif et susceptibles de modifications sans préavis, ils ne nous engagent qu'après confirmation expresse. Les prix unitaires indiqués sont ceux des réseaux COAXEL, REXEL et SCT, ils ne s'appliquent pas pour le réseau ESPACE ELEC. Pour plus d'informations, consultez votre agence habituelle ou connectez-vous sur notre site internet rexel.fr - N.C-nous consulter.

✓ Produit stocké

Z4 B-BOX 2 EX



La solution tendance et fiable pour une protection professionnelle de vos équipements informatiques et de vos loisirs numériques contre les perturbations de l'alimentation électrique.

Technologie Haute Fréquence contrôlée par microprocesseur.

Disponible en 500, 700 et 1000 VA.

3 prises FR/Schuko.

Protection Tél/ADSL.

Autonomie : jusqu'à 20 minutes selon la charge connectée.

Garantie 3 ans. Protection du matériel connecté d'une valeur illimitée.

Référence	Désignation	puissance effective de sortie	puissance apparente de sortie (VA)	Autonomie (min)	hauteur (mm)	largeur (mm)	profondeur (mm)	poids (kg)	Mult. vente	Unit. fact.	DEEE HT	P.U. HT
✓ IN8Z4B-BOXEX700	Z4 B-Box EX 700 Onduleur Haute fréquence - Infossec Onduleur Haute Fréquence contrôlée par microprocesseur - 700 VA - 3 prises FR/Schuko sécurisées - Protection Tél/ADSL - Autonomie jusqu'à 15 minutes selon la charge connectée - Garantie 3 ans	350	700	15	207	82,5	228	2,7	1	P.	0,10 €	145,25 €
✓ IN8Z4B-BOXEX1000	Z4 B-Box EX 1000 Onduleur Haute fréquence - Infossec Onduleur Haute Fréquence contrôlée par microprocesseur - 1000 VA - 3 prises FR/Schuko sécurisées - Protection Tél/ADSL - Autonomie jusqu'à 20 minutes selon la charge connectée - Garantie 3 ans	500	1000	20	207	82,5	228	3,1	1	P.	0,10 €	227,34 €

E4 VALUE



Dotée d'un facteur de puissance de 0.8, la gamme des E4 Value, de 1 à 10 k VA, est dédiée à la protection des réseaux sensibles, data centers, groupes de serveurs, et applications industrielles. (Technologie On Line Double Conversion)

Disponible en version longue autonomie, elle propose un excellent niveau de sécurité électrique et les fonctions essentielles pour la protection de vos charges stratégiques sensibles.

Port USB, RS232.

Fonctions démarrage à froid, économie d'énergie et arrêt d'urgence.

Options : carte de contacts secs, carte SNMP, Carte RS 485, BME 1 IEC, BME 1 FR et EMD.

Garantie 2 ans (extension de garantie possible pour les modèles inférieurs à 5KVA et contrats de maintenance en option pour les modèles supérieurs à 5kVA).

Référence	Désignation	puissance effective de sortie (W)	puissance apparente de sortie (VA)	Autonomie (min)	hauteur (mm)	largeur (mm)	profondeur (mm)	poids (kg)	Mult. vente	Unit. fact.	DEEE HT	P.U. HT
✓ IN8E4VALUE1000	E4 VALUE 1000 Onduleur On Line Double Conversion - Puissance 1000 VA - 800W - 3 prises IEC	800	1000	5 à 30	220	145	282	8,6	1	P.	-	690,80 €
✓ IN8E4VALUE3000	E4 VALUE 3000 Onduleur On Line Double Conversion - Puissance 3000 VA - 2400W - 4 prises IEC	2400	3000	5 à 30	335	190	421	25,2	1	P.	-	1 620,24 €
✓ IN8E4VALUE5000	E4 VALUE 5000 Onduleur On Line Double Conversion - Puissance 5000 VA - 4000W - Bornier entrée/sortie	4800	5000	5 à 30	388	190	573	46	1	P.	-	3 034,12 €

ZEN-LIVE



Nouveau: Les onduleurs Zen-Live concentrent l'essentiel de la protection pour vos appareils informatiques et électroniques.

Disponibles en 500, 650, 800 et 1000 VA, les Zen-Live sont équipés de la technologie Line Interactive avec régulation de tension permettant de vous prémunir efficacement contre les problèmes d'alimentation et les perturbations électriques.

4 prises Fr/Schuko

Autonomie: jusqu'à 15 minutes selon le modèle et la charge connectée.

Garantie 2 ans (extension garantie possible)

Protection du matériel connecté jusqu'à 120 000€

Référence	Désignation	puissance effective de sortie (W)	puissance apparente de sortie (VA)	Autonomie (min)	hauteur (mm)	largeur (mm)	profondeur (mm)	poids (kg)	Mult. vente	Unit. fact.	DEEE HT	P.U. HT
IN8ZENLIVE500	Zen Live 500 Onduleur Line Interactive Puissance 500 VA - 300W - 4 prises FR/Schuko	300	500	5	90	163	245	3,5	1	P.	0,20 €	107,36 €
IN8ZENLIVE650	Zen Live 650 Onduleur Line Interactive Puissance 650 VA - 390W - 4 prises FR/Schuko	390	650	8	90	163	245	4	1	P.	0,20 €	125,04 €
IN8ZENLIVE800	Zen Live 800 Onduleur Line Interactive Puissance 800 VA - 480W - 4 prises FR/Schuko	480	800	13	91	199	292	5,6	1	P.	0,20 €	138,93 €
IN8ZENLIVE1000	Zen Live 1000 Onduleur Line Interactive Puissance 1000 VA - 600W - 4 prises FR/Schuko	600	1000	15	91	199	292	5,8	1	P.	0,20 €	157,88 €

Caractéristiques techniques, Conditionnement, Multiple de vente, Unité de facturation, visuels, Euroclasse, DEEE HT, PU HT en Euros et hors DEEE et Eco-mobilier; donnés à titre indicatif et susceptibles de modifications sans préavis, ils ne nous engagent qu'après confirmation expresse. Les prix unitaires indiqués sont ceux des réseaux COAXEL, REXEL et SCT, ils ne s'appliquent pas pour le réseau ESPACE ELEC. Pour plus d'informations, consultez votre agence habituelle ou connectez-vous sur notre site internet rexel.fr - N.C-nous consulter.

✓ Produit stocké

CONVERSION ET STOCKAGE DE L'ÉNERGIE

ONDULEURS

E7 ONE RT



Nouveau: La gamme E7 One RT, dotée de la technologie Online Double Conversion figure parmi les plus fiables et efficaces de sa catégorie. Avec un facteur de puissance 1 elle assurera la protection optimale des équipements les plus exigeants (groupes de serveurs, environnements industriels, etc...)

Disponible en 1000, 1500, 2000, 3000, 6000 et 10k VA.

Haut rendement: facteur de puissance 1

8 à 9 prises IEC ou bornier à partir de 6000 VA.

Ports USB et RS232

Puissant chargeur de batterie intégré

Connecteur de batterie externe.

Fonction démarrage à froid

Options: Kit rack, carte SNMP, carte contacts secs, carte RS 485, Bypass externe, modules d'autonomie supplémentaires, kit parallèle.

1

Référence	Désignation	puissance effective de sortie	puissance apparente de sortie	Autonomie (min)	hauteur (mm)	largeur (mm)	profondeur (mm)	poids (kg)	Mult. vente	Unit. fact.	DEEE HT	P.U. HT
1 IN8E7ONE1000RTIEC	E7 One 1000 RT IEC Onduleur On Line Double Conversion	1000	1000	5 à 30	88	438	410	11,6	1	P.	-	1 099,00 €
1 IN8E7ONE2000RTIEC	E7 One 2000 RT IEC Onduleur On Line Double Conversion	2000	2000	5 à 30	88	438	510	19,5	1	P.	-	1 877,72 €

ASI KEOR - MULTIPLUG



1

Référence	Désignation	puissance effective de sortie (W)	puissance apparente de sortie (VA)	temps de pontage à pleine charge (min)	hauteur (mm)	largeur (mm)	profondeur (mm)	poids (kg)	Mult. vente	Unit. fact.	DEEE HT	P.U. HT
1 LEG310083	KEOR MULTIPLUG FRENCH 600	360	600	10 à 15	89,5	190	296	5	1	P.	-	153,68 €
1 LEG310084	KEOR MULTIPLUG FRENCH 800	480	800	10 à 15	89,5	190	296	5,5	1	P.	-	201,69 €

ASI KEOR - SP



2

Référence	Désignation	puissance effective de sortie (W)	puissance apparente de sortie (VA)	temps de pontage à pleine charge (min)	hauteur (mm)	largeur (mm)	profondeur (mm)	poids (kg)	Mult. vente	Unit. fact.	DEEE HT	P.U. HT
2 LEG310182	KEOR SP FRENCH 600	360	600	5 à 30	170	148	380	5	1	P.	-	189,18 €
2 LEG310185	KEOR SP FRENCH 800	480	800	5 à 30	170	148	380	5,5	1	P.	-	283,84 €
2 LEG310191	KEOR SP FRENCH 1500	900	1500	5 à 30	170	148	380	10,5	1	P.	-	593,56 €

RÉGULATEUR

R2 PRO



Les régulateurs Infosec R2 Pro constituent des solutions fiables pour la protection contre les fortes fluctuations de tensions d'alimentation pour toutes charges sensibles.

Référence	Désignation	hauteur (mm)	largeur (mm)	profondeur (mm)	Mult. vente	Unit. fact.	DEEE HT	P.U. HT
1 IN8R2PRO5000	R2 PRO 5000 CE RoHS - Régulateur de tension 5000 VA Régulateur de tension 5000 VA Borniers Garantie 1 an	200	280	200	1	P.	1,17 €	362,93 €
1 IN8R2PRO2000	R2 PRO 2000 CE RoHS - Régulateur de tension 2000 VA Régulateur de tension 2000 VA 2 prises FR/Schuko Garantie 1 an	190	200	160	1	P.	0,63 €	164,97 €
1 IN8R2PRO10K	R2 PRO 10k CE RoHS - Régulateur de tension 10k VA Régulateur de tension 10k VA Bornier Garantie 1 an	310	410	380	1	P.	-	692,87 €

Caractéristiques techniques, Conditionnement, Multiple de vente, Unité de facturation, visuels, Euroclasse, DEEE HT, PU HT en Euros et hors DEEE et Eco-mobilier; donnés à titre indicatif et susceptibles de modifications sans préavis. ils ne nous engageant qu'après confirmation expresse. Les prix unitaires indiqués sont ceux des réseaux COAXEL, REXEL et SCT, ils ne s'appliquent pas pour le réseau ESPACE ELEC. Pour plus d'informations, consultez votre agence habituelle ou connectez-vous sur notre site internet rexel.fr - N.C-nous consulter.

Produit stocké

« J'ai besoin de commander 50 références sans perdre de temps. »



CRÉEZ VOS ACCÈS
REXEL.FR

Sur rexel.fr commande rapide me permet de lister toutes mes références sur la même page

ON A TOUS UNE BONNE RAISON D'UTILISER REXEL.FR



Ajout d'une référence



Import de fichier CSV



Copier/coller un fichier



Ajouter les produits à un panier favoris

rexel.fr

100% connecté avec votre métier



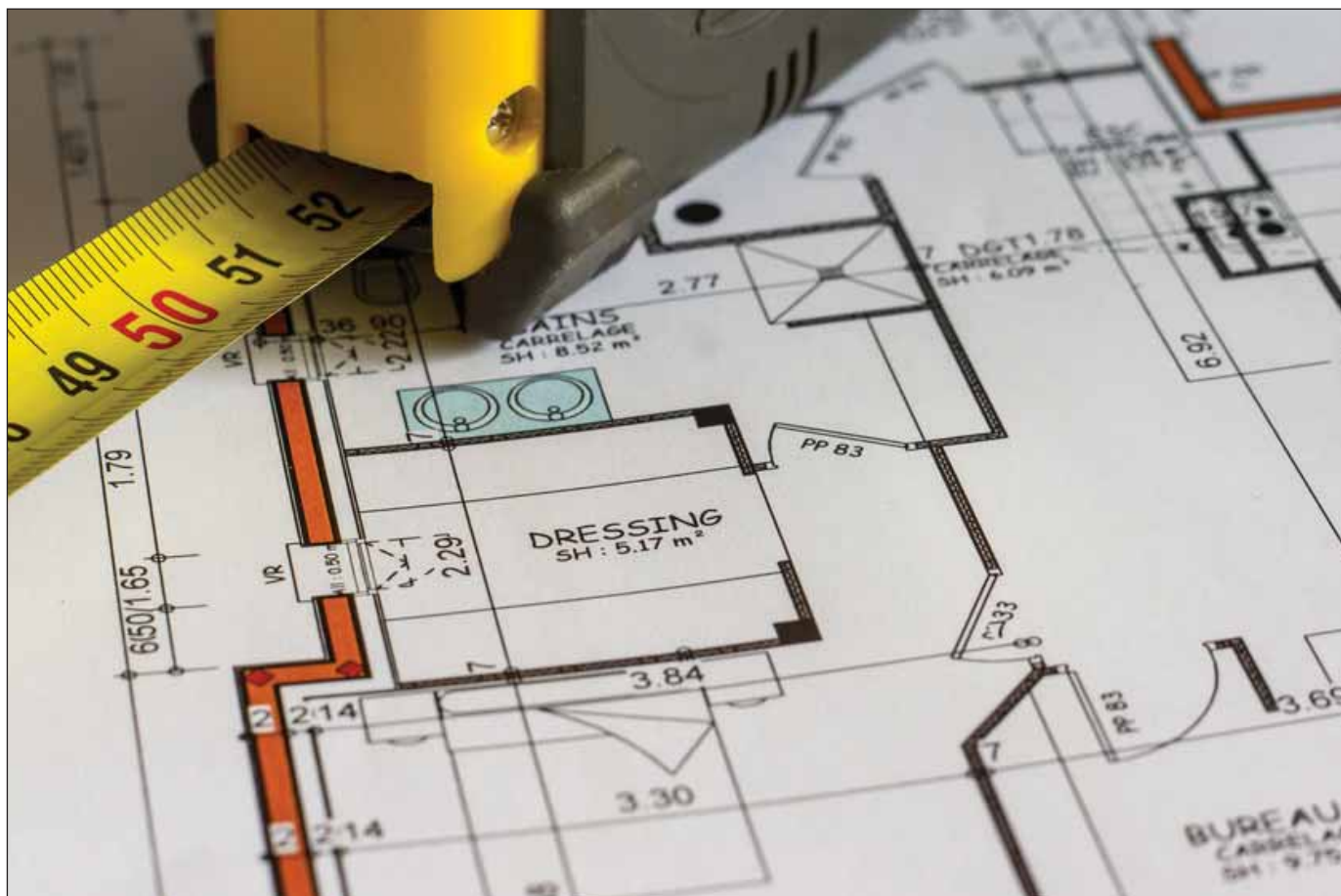

Ne faites pas dans la demi-mesure

Avec Esabora.Schema, bluffez vos clients avec des plans d'implantations clairs, précis, et conformes aux normes, tout en gagnant du temps : générez en quelques clics vos schémas unifilaires, vos tableaux et étiquettes.



 **Schema**

Découvrez nos offres à partir de 49€ HT/mois

 **ESABORA**



Pour plus d'informations, consultez notre site : www.esabora-digital-services.com



MESURE, OUTILLAGE, FIXATIONS ET CONSOMMABLES

	APPAREILS DE MESURE	P. 1123
	OUTILLAGE À MAIN	P. 1133
	OUTILLAGE ÉLECTROPORTATIF ET CONSOMMABLES	P. 1145
	ÉQUIPEMENTS, MATÉRIELS DE CHANTIER	P. 1164
	PROTECTION ET SÉCURITÉ	P. 1174
	FIXATIONS	P. 1182
	CONNEXION ET DÉRIVATION	P. 1212
	ENTRETIEN, NETTOYANTS, ADHÉSIFS	P. 1218
	PILES, ACCUMULATEURS ET LAMPES TORCHES	P. 1223





ÉQUIPEMENTS
DE PROTECTION
INDIVIDUELLE

NOUVEAU

MESURE, OUTILLAGE, FIXATIONS ET CONSOMMABLES



DÉCOUVREZ

NOTRE COLLECTION 2019/2020

SUR REXEL.FR !

Flashez-moi



BizLine SAS - 331 816 538 RCS Paris - 13, boulevard du fort de Vaux 75017 Paris



FINANCEMENT LOCATIF DE VOS ÉQUIPEMENTS

› Financement en location financière de vos équipements à partir de 500 € HT (outillage, mesure, matériel de chantier, informatique)

› Vous préservez votre trésorerie
› Pas d'endettement supplémentaire
› Charge déductible fiscalement

NOUVEAU : Rexel Lease vous accompagne aussi pour le financement de vos chantiers chez vos clients professionnels « lease@rexel.fr »

TESTEURS ET CONTRÔLEURS

TESTEURS ET CONTRÔLEURS



Référence	Désignation	Image	Mult. vente	Unit. fact.	DEEE HT	P.U. HT
✓ CATDT-155	Contrôleur de différentiels Pour le contrôle des différentiels de type AC ou A (de 10 à 650 mA) selon les exigences de la norme NFC 15 100. Utilisation sur prises normalisées 2P ou 2P+T. Une diode indique la présence de tension 230 V (400 V en cas de raccordement incorrect). IEC 61010 1.		1	P.	-	341,90 €
✓ CATDT-170	Contrôleur de différentiels catex Le Contrôleur de différentiels CATÉX a pour fonctions principales le contrôle et la mesure des valeurs de déclenchement de la plupart des types de dispositifs différentiels résiduels (DDR) : - il mesure le temps de déclenchement et la valeur de courant de déclenchement des disjonctions différentiels de sensibilité 10, 30, 300 et 500 mA - il vérifie la présence de tension, la position de la phase et le raccordement à la terre du conducteur de protection.		1	P.	-	717,99 €
✓ CATDT-300	Mesureur de boucle de terre catohm Permet de contrôler par affichage la présence de tension et la conformité du réseau, la position de la phase et le raccordement à la terre du conducteur de protection. Mesure de la résistance de terre et contrôle de la continuité des masses métalliques par signal sonore.		1	P.	-	584,49 €
✓ CATDT-500	Contrôleur d'isolement Contrôleur de résistance d'isolement sous 500VDC - appareil équipé d'un système de sécurité qui empêche toute mesure si l'appareil est relié à une installation sous-tension. Permet de shunter la phase et le neutre pour protéger les appareillages fragiles.		1	P.	-	700,08 €
✓ CATKIT-15100	Kit contrôles 15-100 Composition : - 1x DT-110 contrôleur de différentiel 30 et 500mA - 1x DT-300 contrôleur de boucle de terre - 1x carnet diagnostic - 1x étui de transport en toile		1	P.	-	724,50 €
CATKIT-15100/1	Kit contrôles 15-100/1 Composition : - 1x DT-155 contrôleur de différentiel 10,30, 500 et 650mA - 1x DT-300 contrôleur de boucle de terre - 1x carnet diagnostic - 1x étui de transport en toile		1	P.	-	853,43 €
CATKIT-15100/2	Kit contrôles 15-100/2 Composition : - 1x DT-170 mesureur de différentiel 10 à 500 mA - 1x DT-300 contrôleur de boucle de terre - 1x carnet diagnostic - 1x mallette en ABS intérieur mousse		1	P.	-	1 335,04 €
CATKIT-15100-PRO	Kit contrôles 15-100 pro Composition : - 1x DT-170 mesureur de différentiel 10 à 500 mA - 1x DT-300 contrôleur de boucle de terre - 1x DT-500 contrôleur d'isolement sous 500V - 1x mallette en ABS intérieur mousse et fermeture sécurisée - 1x carnet diagnostic		1	P.	-	2 499,30 €
✓ CATMS-152+	Indicateur d'ordre de phases Indicateur de champ tournant compact : - les diodes indiquent rotation à droite avec repérage par flèche OK et rotation à gauche par repérage avec flèche rouge inverse - la diode repérée défaut indique toute erreur de connexion comme par exemple si la phase est coupée ou absente ou encore si le neutre est présent parmi les phases - utilisable sur groupe électrogènes.		1	P.	-	325,62 €
✓ CATMS-917	Detect bit led 750v ip2x VAT/DDT conforme à EN 61243-3 (2015) -détection de tension AC ou DC de 12 à 690V AC (750VDC) -sonore et lumineuse (affichage leds) -test de continuité (<200 ohms) -autotest intégré -indicateur de phase unipolaire -polarité en DC -pointe de touche IP2X, conforme à la norme NF C 18-510 -robuste: IP65 x IK06		1	P.	-	160,86 €
✓ CATMS-918-P6	Detect bit led ip2x a gachette.1000v etui Détection de tension de 12 à 900 V alternatif et 1000V continu - Indication des niveaux de tension de 24 à 900 V (700,1000 Vdc) par Leds hautes luminosité rouges - Indications sonores : son discontinu jusqu'à 230V, son continu au-delà - Indication par Led de la TBT via un circuit redondant indépendant des piles d'alimentation - Contrôle de la rotation de phase, méthode 2 fils, à partir de 127 Vac. Fréquence 50 et 60 Hz - Contrôle de la polarité et indication par Leds (-12, +12). Les leds de polarité sont allumées simultanément en cas de présence de tension alternative. - Indicateur de phase à partir de 127 Vac en mode unipolaire (appareil tenu main) - Contrôle de continuité avec bouton de commande temporisé main libre 10 s : R = 80? - Dispositif incorporé de contrôle de fonctionnement (test de la continuité des cordons inclus) - Fonction éclairage par appui long du bouton test. Extinction temporisée 30s ou par action du bouton - Domaine de fréquence : 50-400 Hz f13% - Température de fonctionnement : -15°C à +45°C. - Température de stockage : -15°C à +45°C - Pointe de touche IP2x à gachette		1	P.	-	197,00 €
CATMS-920-P6	detecteur de tension lcd ip2x gachette		1	P.	-	242,59 €

Caractéristiques techniques, Conditionnement, Multiple de vente, Unité de facturation, visuels, Euroclasse, DEEE HT, PU HT en Euros et hors DEEE et Eco-mobilier; donnés à titre indicatif et susceptibles de modifications sans préavis, ils ne nous engagent qu'après confirmation expresse. Les prix unitaires indiqués sont ceux des réseaux COAXEL, REXEL et SCT, ils ne s'appliquent pas pour le réseau ESPACE ELEC. Pour plus d'informations, consultez votre agence habituelle ou connectez-vous sur notre site internet rexel.fr - N.C-nous consulter.

✓ Produit stocké

APPAREILS DE MESURE

TESTEURS ET CONTRÔLEURS

TESTEURS ET CONTRÔLEURS



Référence	Désignation	Mult. vente	Unit. fact.	DEEE HT	P.U. HT
✓ CHXP01101997Z	C.A 751 - Adaptateur pour prise 2P+T Permet le contrôle complet des prises à éclipses Etat et raccordement de la prise testée par témoins lumineux: - repérage de phase - raccordement du conducteur de terre - vérification d'absence de tension	1	P.	-	16,32 €
CHXP01191511	C.A 6030 EURO - Contrôleur de différentiels - Mesure automatique de la tension et de la fréquence de l'installation - Test sur différentiels de types standard, sélectif, A ou AC. 5 calibres fixes 10/30/100/300/500mA + un calibre réglable de 6 à 650mA - Test de non-déjonction/mesure du temps (mode impulsion ou rampe) et du courant exact (mode rampe) de déclenchement - Mesure de terre sous tension: boucle de terre et terre IP - Mesure de courant et courant de fuite par pince (option) - Test du sens de rotation des phases (2 ou 3 fils)	1	P.	-	761,42 €
✓ CHXP01191742D	C.A 742 DDT IEC 61243-3 CORD/2X PTE IP2X D4 - Détecteur de tension pour VAT - Tension / Détection de phase / Continuité - Pointes de touche D4 IP2X - IEC 61243-3, NF C 18-510 - IP65, 600V CAT IV	1	P.	-	83,55 €
✓ CHXP01191743Z	C.A 745N - Testeur de tension - Tension AC et DC (12V à 690V / 7 seuils) - Continuité et résistance (3 seuils) - Repérage de phase - Alarme sonore si tension dangereuse	1	P.	-	57,65 €
✓ CHXP01191757	C.A 757 - Testeur numérique avec MiniFlex - Testeur numérique avec capteur souple de courant - Tension AC et DC jusqu'à 1000V - Intensité jusqu'à 300A via le capteur MiniFlex® inclus - Sélection automatique du type de mesure (Résistance, Continuité sonore, Capacité ou Diode) - Détection sans contact des conducteurs sous tension (phase) - Grand afficheur rétro-éclairé. Pointes de touches amovibles	1	P.	-	203,67 €
✓ CHXP01191762D	C.A 762 DDT IEC 61243-3 CORD/2X PTE IP2X D4 - Détecteur de tension pour VAT - Tension / Détection de phase / Continuité / Rotation de phase - Pointes de touche D4 IP2X - IEC 61243-3, NF C 18-510 - IP65, 600V CAT IV	1	P.	-	87,60 €

TESTEURS ET CONTRÔLEURS



Référence	Désignation	Mult. vente	Unit. fact.	DEEE HT	P.U. HT
✓ IXTMX0535	MX535 - contrôleur d'installation	1	P.	-	720,51 €
✓ IXTTX0001-Z	TX01 - Testeur de tension à leds - AC-DC jusqu'à 690V - Continuité électrique sonore et visuelle - Repérage de la phase - Autotest appareil et pile - LEDs haute intensité - Pointe de touche amovible - Système de rangement du cordon intégré	1	P.	0,12 €	40,98 €

TESTEURS ET CONTRÔLEURS



Référence	Désignation	Mult. vente	Unit. fact.	DEEE HT	P.U. HT
✓ FR4SEFRAM17	Détecteur de tension sans contact entre 100VAc et 1000VAc. Fonction 24VAc. - Fonction haute sensibilité 24VAc - Autotest - Indication sonore et lumineuse	1	P.	-	28,00 €
✓ FR4SEFRAM63	Testeur VAT tension AC/DC, IP2X. Afficheur LED. Test de continuité. Ordre de phase. - Afficheur à LED - Conforme EN 61243-3 et NF C 18-510 - Autotest - Test de continuité - Ordre de phase - Pointes de touche IP2X - Détection phase, neutre - Torche lumineuse - IP54, CAT IV, 600V.	1	P.	-	61,00 €

Caractéristiques techniques, Conditionnement, Multiple de vente, Unité de facturation, visuels, Euroclasse, DEEE HT, PU HT en Euros et hors DEEE et Eco-mobilier; donnés à titre indicatif et susceptibles de modifications sans préavis, ils ne nous engagent qu'après confirmation expresse. Les prix unitaires indiqués sont ceux des réseaux COAXEL, REXEL et SCT, ils ne s'appliquent pas pour le réseau ESPACE ELEC. ✓ Produit stocké

Pour plus d'informations, consultez votre agence habituelle ou connectez-vous sur notre site internet rexel.fr - N.C-nous consulter.

TESTEURS ET CONTRÔLEURS

FLUKE®

Référence	Désignation	Mult. vente	Unit. fact.	DEEE HT	P.U. HT
✓ FLEFLUKE-1503	<p>Contrôleur d'isolement</p> <ul style="list-style-type: none"> - Tension d'essai 500 et 1000 V - Mesure de tension AC/DC 600 V - Gamme de mesure de résistance de 0,01 à 20 Kohms et jusqu'à 2 Gohms en mesure de résistance d'isolement - Fonction de continuité (200mA) - Sonde avec fonction de test intégrée - Extinction automatique - Grand écran rétro-éclairé - Garantie 1 an 	1	P.	-	522,90 €
✓ FLEFLUKE-T110	<p>Vérificateur d'absence de tension et de continuité avec charge commutable</p> <ul style="list-style-type: none"> - Mesure de la présence ou de l'absence de tension AC DC de 12 V à 690 V à leds - Test de la continuité avec indication visuelle et sonore - Indicateur de sens de rotation - Test unipolaire pour la détection de phase - Test manuel des différentiels 30 mA - Indicateur de polarité - Lampe intégrée - CAT III 600 V et CAT IV 690 V - IP64 - Garantie 2 ans 	1	P.	-	109,62 €
✓ FLETS-600EUR1	<p>Testeur électrique</p> <ul style="list-style-type: none"> - Pince de courant à mâchoires ouvertes - Mesure le courant AC jusqu'à 100 A - Mesure de tension AC DC jusqu'à 600 V - Indique la polarité - Mesure la résistance jusqu'à 1 Kohms - Continuité sonore - Fourni avec pointes de touches amovibles - Garantie 2 ans 	1	P.	-	206,64 €
✓ FLET6-1000/EU	<p>Testeur pince à mâchoire ouverte avec technologie Fieldsense</p> <p>*Mesurez la tension (1000 V AC) et le courant (200 AC) directement depuis une phase, sans les cordons de mesure !</p> <ul style="list-style-type: none"> - Résistance 100 Kohms - Fréquence 60 Hz - Maintien de l'affichage - Ecran double affichage rétroéclairé - Garantie 2 ans 	1	P.	-	351,54 €

MULTIMÈTRES

MULTIMÈTRES

CHAUVIN ARNOUX®
CHAUVIN ARNOUX GROUP

Référence	Désignation	Mult. vente	Unit. fact.	DEEE HT	P.U. HT
✓ CHXP01191739Z	<p>C.A 702 Pocket DMM</p> <ul style="list-style-type: none"> - Multimètre numérique de poche - Tensions AC et DC: 200 mV à 600V - Résistance: 200 à 20 Mohms - Tests de continuité (buzzer) et de diodes 	1	P.	-	45,95 €
✓ CHXP01191740Z	<p>C.A 703 Pocket DMM</p> <ul style="list-style-type: none"> - Multimètre numérique de poche - Tensions AC et DC: 200 mV à 600 V - Courant: 200 microA à 200 mA - Résistance: 200 à 20 Mohms - Tests de continuité (buzzer) et de diodes 	1	P.	-	58,04 €
✓ CHXP01196731	<p>C.A 5231</p> <ul style="list-style-type: none"> - Multimètre compact TRMS 6000 points avec bargraphe et rétroéclairage - Position basse impédance en tension AC - Mesure d'intensités AC ou DC jusqu'à 600A avec pince 1mV/A en option - 600V CAT IV, 1000V CAT III 	1	P.	-	135,66 €
✓ CHXP01196733	<p>C.A 5233</p> <ul style="list-style-type: none"> - Multimètre compact TRMS 6000 points avec bargraphe et rétroéclairage - Tensions AC et DC, Résistances, Continuité sonore et Test diode - Position basse impédance en tension AC - Mesure d'intensités AC ou DC jusqu'à 600A avec pince 1mV/A en option - 600V CAT IV, 1000V CAT III - Livré avec 1 jeu de cordons à pointe de touche PVC fiche banane male diam. 4mm isolée longueur 1,5m, CAT IV 1000V 15A 	1	P.	-	174,11 €
✓ CHXP01196773	<p>C.A 5273</p> <ul style="list-style-type: none"> - Multimètre TRMS AC/DC 600V CAT IV/1000V CAT III - Double affichage rétro-éclairé 6000 points avec bargraphe bi-mode - Auto AC/DC, Autorange - Tensions 1000V, Intensités 10A - Résistances, Continuité sonore et Test diode - Fréquence, Température, Capacité - Position tension basse impédance avec filtre passe-bas - Fonctions Min/Max - IP54 - Extinction automatique 	1	P.	-	251,85 €
✓ CHXP01196777	<p>C.A 5277</p> <ul style="list-style-type: none"> - Multimètre TRMS AC+DC/AC/DC 600V CAT IV/1000V CAT III - Double affichage rétro-éclairé 6000 points avec bargraphe bi-mode - Calibres automatiques (Autorange) et manuels - Tensions 1000V (6 calibres, résolution 0.01 mV) - Intensités 10A (5 calibres, résolution 1 ?A) - Résistances, Continuité sonore et Test diode - Fréquence, capacité, température, Mesure du courant d'ionisation - Position tension basse impédance avec filtre passe-bas - Fonctions Min/Max/Peak-/Peak- - Mesures différentielle et relative - IP54 - Extinction automatique - Livré avec accessoires de mesure, sacoche, système de fixation Multifix, thermocouple et pile. 	1	P.	-	317,26 €

Caractéristiques techniques, Conditionnement, Multiple de vente, Unité de facturation, visuels, Euroclasse, DEEE HT, PU HT en Euros et hors DEEE et Eco-mobilier; donnés à titre indicatif et susceptibles de modifications sans préavis, ils ne nous engagent qu'après confirmation expresse. Les prix unitaires indiqués sont ceux des réseaux COAXEL, REXEL et SCT, ils ne s'appliquent pas pour le réseau ESPACE ELEC.

Pour plus d'informations, consultez votre agence habituelle ou connectez-vous sur notre site internet rexel.fr - N.C-nous consulter.

✓ Produit stocké

FIXATIONS

CONNEXION
ET DÉRIVATION

ENTRETIEN, NETTOYANTS, ADHÉSIFS

PILES, ACCUMULATEURS
ET LAMPES TORCHES

APPAREILS DE MESURE

MULTIMÈTRES

MULTIMÈTRES - ACCESSOIRES



Référence	Désignation	Mult. vente	Unit. fact.	DEEE HT	P.U. HT
✓ CHXP01295456Z	Cordon 1,5m PteT CM4 15A PVC Cat4 1kV RD/BK Jeu de 2 cordons PVC à pointe de touche (1 rouge, 1 noir) / Fiche male soudée D=4mm isolée / 15A / 1,5 m / 1000V CAT IV	1	P.	-	24,09 €
✓ CHXP01295459Z	Kit accessoires de test pour DMM Kit d'accessoires de mesure pour électricien comprenant 2 Pointes de touche surmoulées CAT IV, 2 cordons PVC (rouge/noire) surmoulés fiches male droite-male soudée 1,5 m, 2 pinces crocodiles, 2 pointes de touche D4mm surmoulées CAT II	1	P.	-	57,82 €

MULTIMÈTRES - ASYC IV



Référence	Désignation	plage de mesure de la capacité max. (µF)	plage de mesure de la fréquence max. (kHz)	plage de mesure de la résistance max. (mOhm)	plage de mesure du courant max. CC (A)	plage de mesure du courant max. CA (A)	plage de mesure de la tension max. CA (V)	plage de mesure de la tension max. CC (V)	Mult. vente	Unit. fact.	DEEE HT	P.U. HT
IXTMTX3290	MTX 3290 DMM 6KPTS TRMS 20KHz	60000	600	60	10	10	600	600	1	P.	0,12 €	322,16 €
IXTMTX3291	MTX 3291 DMM 60KPTS TRMS 100KHz USB	60000	600	60	10	10	1000	1000	1	P.	0,12 €	446,25 €
IXTMTX3292	MTX 3292 DMM Graph TRMS 100KPTS Coul 100KHz USB	10000	5000	50	10	10	1000	1000	1	P.	0,12 €	580,81 €
IXTMTX3293	MTX 3293 DMM Graph TRMS 100KPTS Coul 200KHz USB	10000	5000	50	10	10	1000	1000	1	P.	0,12 €	672,67 €

MULTIMÈTRES - MX



Référence	Désignation	plage de mesure du courant max. CC (A)	plage de mesure du courant max. CA (A)	plage de mesure de la tension max. CA (V)	plage de mesure de la tension max. CC (V)	Mult. vente	Unit. fact.	DEEE HT	P.U. HT
IXTMX0001-T	MX 1 - Testeur TX01 + Mallette - Multimètre analogique - Tension AC / DC - Courant AC / DC - Bande passante de 16 Hz à 1 kHz - Résistance de 20 kohms à 2 Mohms - Continuité avec bip, test diode TX 1 - Testeur de tension AC et DC à leds, indication de la polarité, résistance et continuité sonore	10	10	600	600	1	P.	0,12 €	294,84 €
IXTMX0002BT	MX 2 + Minipince + Testeur + Mallette - Multimètre analogique avec pince MNI 01 - Tension AC / DC - Courant DC et AC avec pince - Bande passante de 16 Hz à 1 kHz - Résistance de 20 kohms à 2 Mohms - Continuité avec bip, test diode TX 1 - Testeur de tension AC et DC à leds, indication de la polarité, test de résistance et continuité sonore					1	P.	0,12 €	290,29 €

MULTIMÈTRES - MTX



Référence	Désignation	plage de mesure de la capacité max. (µF)	plage de mesure de la résistance max. (mOhm)	plage de mesure du courant max. CC (A)	plage de mesure du courant max. CA (A)	plage de mesure de la tension max. CA (V)	plage de mesure de la tension max. CC (V)	Mult. vente	Unit. fact.	DEEE HT	P.U. HT
✓ IXTMTX202-Z	MTX202 DMM BASIC 4Kpts TRMS AC 4 gammes/ranges 4V à/to 6000V DC 0.2% 4 gammes/ranges 4V à/to 600V AC 0.2% BP 1KHz et VlowZ 500KHz 2 gammes/ranges 4A et/and 10AAC/DC 0.5% BP 1KHz Temperature TK, capacité/capacity, Resistance, continuité/continuity, test diode/diode test Auto Range, Hold Sécurité/safety IEC 61010-2-033 CAT III 600 V	100000	40	10	10	600	600	1	P.	0,12 €	168,48 €
✓ IXTMTX203-Z	MTX203 DMM BASIC 6Kpts TRMS AC 4 gammes/ranges de/from 6V à/to 1000V DC 0.2% 4 gammes/ranges de/from 6V à/to 750V AC 0.5% BP 1KHz et/and VlowZ 500KHz 6 gammes/ranges de/from 600?A à/to 110AAC/DC 0.5% BP 1KHz Temperature TK, capacité/capacity, Resistance, continuité/continuity, test diode/diode test Auto Range, Hold Sécurité/safety IEC 61010-2-033 CAT III 600 V	100000	60	10	10	750	1000	1	P.	0,12 €	193,53 €

Caractéristiques techniques, Conditionnement, Multiple de vente, Unité de facturation, visuels, Euroclasse, DEEE HT, PU HT en Euros et hors DEEE et Eco-mobilier; donnés à titre indicatif et susceptibles de modifications sans préavis, ils ne nous engagent qu'après confirmation expresse. Les prix unitaires indiqués sont ceux des réseaux COAXEL, REXEL et SCT, ils ne s'appliquent pas pour le réseau ESPACE ELEC. ✓ Produit stocké

Pour plus d'informations, consultez votre agence habituelle ou connectez-vous sur notre site internet rexel.fr - N.C.-nous consulter.

MESURE, OUTILLAGE, FIXATIONS ET CONSOMMABLES

MULTIMÈTRES

Sefram

Référence	Désignation	mesure de la valeur effective réelle (TRMS)	Unit. vente	Unit. fact.	DEEE HT	P.U. HT
✓ FR4SEFRAM7308	Multimètre numérique de poche 2000 points Livré avec un jeu de cordons (SA 103). - Tension jusqu'à 1000VDC/750VAC - Courant jusqu'à 10A AC/DC - Résistance jusqu'à 20 Mohms - Test sonore de continuité - Fonction Fréquence et Capacimètre - Livré avec un jeu de cordons		1	P.	-	89,00 €
✓ FR4SEFRAM7314	Multimètre numérique de poche 6000 points TRMS AC. Livré avec un jeu de cordons - Tension jusqu'à 1000VDC/750VAC - Courant jusqu'à 10A AC/DC - Résistance jusqu'à 60 Mohms. - Test sonore de continuité - Fonction Fréquence et Capacimètre - CEI1010 CATIV 600V - Livré avec un jeu de cordons	Oui	1	P.	-	119,00 €

MULTIMÈTRES

FLUKE®

Référence	Désignation	plage de mesure de la capacité max. (µF)	plage de mesure de la fréquence max. (kHz)	plage de mesure de la résistance max. (mOhm)	plage de mesure du courant max. CC (A)	plage de mesure du courant max. CA (A)	plage de mesure de la tension max. CA (V)	plage de mesure de la tension max. CC (V)	Unit. vente	Unit. fact.	DEEE HT	P.U. HT
✓ FLEFLUKE-175/F	Multimètre 6000 points TRMS - Mesure de tensions AC DC 1000 V - Gamme automatique ou manuelle - Mesure de courant AC/DC, entrées 10A et 400 mA - Mesure de résistances, des capacités, de la fréquence (100 Khz) et test de diodes - Fonction Min Max Moyenne - CAT III 1000V et CAT IV 600V - Garantie à vie (voir conditions)	10000	100	50	10	10	1000	1000	1	P.	-	250,74 €
✓ FLEFLUKE-115EUR	Multimètre 6000 points à valeur efficace vraie - Mesure de tension AC DC 600 V - Gamme automatique ou manuelle - Mesure de courant AC/DC, gamme 10A - Mesure de résistances, des capacités et de la fréquence, test de diodes - Fonction Min Max Moyenne - CAT III 600V - Garantie 3 ans	1000	50	6000	10	10	600	600	1	P.	-	259,56 €

PINCES AMPÈREMÉTRIQUES

PINCES AMPÈREMÉTRIQUES

CHAUVIN ARNOUX®
CHAUVIN ARNOUX GROUP

Référence	Désignation	Unit. vente	Unit. fact.	DEEE HT	P.U. HT
✓ CHXP01120761	F65 - Pince multimètre de fuite - Résolution: 10µA - Forte immunité aux courants parasites: 70dB - Filtre anti-harmonique 50/60Hz - Intensité: de 30µA à 100A AC - Tension AC/DC: 0,1V à 600V - Fréquence: de 5Hz à 1kHz - Résistance: de 0,1? à 1k? - Continuité sonore: <3Sohms	1	P.	-	458,50 €
✓ CHXP01120921	F201 - Pince multimètre - Diamètre enserrage 34 mm	1	P.	-	227,44 €
✓ CHXP01120923	F203 - Pince multimètre - AC+DC TRMS 600V CAT IV - Puissances mono & tri-équilibrées - Rotation de phase, THD - Livrée complète avec sacoche et accessoires	1	P.	-	284,00 €
✓ CHXP01120925	F205 - Pince multimètre Diamètre enserrage 34 mm	1	P.	-	369,78 €
✓ CHXP01120945	F405 - Pince multimètre - AC+DC TRMS 1000V CAT IV & CAT III - IP54 - Puissances mono & tri-équilibrées - Rotation de phase, THD - Livrée complète avec sacoche et accessoires	1	P.	-	481,36 €
CHXP01120965	F605 - Pince multimètre - AC+DC TRMS 1000V CAT IV & CAT III - IP54 - Intensités 1000A AC/1500 A DC - Tensions 1000V AC et DC - Puissances mono & tri-équilibrées - Rotation de phase, THD - Résistances, Continuité sonore et Test diode - Livrée complète avec sacoche et accessoires	1	P.	-	606,61 €

Caractéristiques techniques, Conditionnement, Multiple de vente, Unité de facturation, visuels, Euroclasse, DEEE HT, PU HT en Euros et hors DEEE et Eco-mobilier; donnés à titre indicatif et susceptibles de modifications sans préavis, ils ne nous engagent qu'après confirmation expresse. Les prix unitaires indiqués sont ceux des réseaux COAXEL, REXEL et SCT, ils ne s'appliquent pas pour le réseau ESPACE ELEC. Pour plus d'informations, consultez votre agence habituelle ou connectez-vous sur notre site internet rexel.fr - N.C-nous consulter.

✓ Produit stocké

FIXATIONS

CONNEXION
ET DÉRIVATION

ENTRETIEN, NETTOYANTS, ADHÉSIFS

PILES, ACCUMULATEURS
ET LAMPES TORCHES

APPAREILS DE MESURE

PINCES AMPÈREMÉTRIQUES

DIGIFLEX



Référence	Désignation		Mult. vente	Unit. fact.	DEEE HT	P.U. HT
✓ CHXP01120575Z	DigiFLEX 400A 170MM AC RMS Current Meter - Ampèremètre numérique AC TRMS à capteur flexible - 600V CAT IV - Affichage 4000 pts - Autorange, Hold, Max Hold - Extinction automatique débrayable - Etendue de mesure 20 mA à 400 A AC - Longueur du capteur 170 mm - Diamètre d'enserrage 45 mm		1	P.	-	161,60 €
✓ CHXP01120576Z	DigiFLEX 400A 250MM AC RMS Current Meter - Ampèremètre numérique AC TRMS à capteur flexible - 600V CAT IV - Affichage 4000 pts - Autorange, Hold, Max Hold - Extinction automatique débrayable - Etendue de mesure 20 mA à 400 A AC - Longueur du capteur 250 mm - Diamètre d'enserrage 70 mm		1	P.	-	183,17 €

PINCES AMPÈREMÉTRIQUES



Référence	Désignation	type de courant	Mult. vente	Unit. fact.	DEEE HT	P.U. HT
✓ IXTMX0350-Z	MX 350 AC (blister) - Diamètre d'enserrage 26mm - Courant AC 40 et 400A - Tension AC/DC 400 et 600V - Résistance 400? - Test sonore de continuité, test diode	courant alternatif	1	P.	0,12 €	176,63 €
✓ IXTMX0355-Z	MX 355 (blister) - Diamètre d'enserrage 30mm - Courant AC/DC 40 et 400A - Tension AC/DC 400 et 600V - Résistance 400ohms - Test sonore de continuité, test diode	courant continu/alternatif	1	P.	0,12 €	261,71 €
IXTMX0650-Z	MX 650 AC (blister) - Diamètre d'enserrage 36mm - Universelle pour les applications domestiques, tertiaires et industrielles - Fréquence - Min/Max/Peak	courant alternatif	1	P.	0,12 €	258,41 €
✓ IXTMX0655-Z	MX 655 AC/DC (blister) - Diamètre d'enserrage 40mm - Min/Max/Peak	courant continu/alternatif	1	P.	0,12 €	350,62 €
IXTMX0670	MX 670 Bi-Afficheur CAT4-600V I - Diamètre d'enserrage 42 mm - Fonction HOLD, MIN, MAX, Peak, DZero - Mesure de température disponible avec le capteur thermocouple K, couvrant une plage allant de -40°C à +1200°C	courant alternatif	1	P.	0,12 €	315,33 €
✓ IXTMX0675	MX 675 Bi-Afficheur CAT4-600V I - Diamètre d'enserrage 40 mm - Fonction HOLD, MIN, MAX, Peak, DZero - Mesure de température disponible avec le capteur thermocouple K, couvrant une plage allant de -40°C à +1200°C	courant continu/alternatif	1	P.	0,12 €	384,78 €

PINCES AMPÈREMÉTRIQUES



Référence	Désignation	indication	type de courant	Mult. vente	Unit. fact.	DEEE HT	P.U. HT
✓ FR4MW3010	Pince ampèremétrique 400 AAC Livrée avec un jeu de cordons (SAI03) - Intensité jusqu'à 400 AAC - Tension jusqu'à 600V AC/DC - Résistance jusqu'à 20 MΩ - Test sonore de continuité - Livrée avec un jeu de cordons	numérique	courant alternatif	1	P.	-	72,00 €
✓ FR4MW3036	Pince ampèremétrique 400 AAC/DC (Rés.: 10 mA). - Intensité jusqu'à 400 A AC/DC (résolution 10mA) - Tension jusqu'à 600V AC/DC - Fonction détection de tension sans contact	numérique	courant continu/alternatif	1	P.	-	169,00 €



Caractéristiques techniques, Conditionnement, Multiple de vente, Unité de facturation, visuels, Euroclasse, DEEE HT, PU HT en Euros et hors DEEE et Eco-mobilier; donnés à titre indicatif et susceptibles de modifications sans préavis. ils ne nous engageant qu'après confirmation expresse. Les prix unitaires indiqués sont ceux des réseaux COAXEL, REXEL et SCT, ils ne s'appliquent pas pour le réseau ESPACE ELEC.

✓ Produit stocké

Pour plus d'informations, consultez votre agence habituelle ou connectez-vous sur notre site internet rexel.fr - N.C-nous consulter.

PINCES AMPÈREMÉTRIQUES

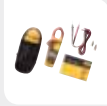
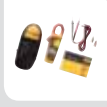
FLUKE®

Référence	Désignation	Mult. vente	Unit. fact.	DEEE HT	P.U. HT	
✓ FLUKE-324/F	Fluke 324/F Pince multimètre TRMS 400A AC et 600V AC/DC - Mesure du courant jusqu'à 400 A AC - Mesure de la tension AC DC jusqu'à 600 V - Mesure de la résistance jusqu'à 6 Kohms - Mesure de capacité - Mesure de la température - Test de la continuité sonore - Fournie avec sacoche, sonde de température à perle et jeu de cordons - CAT III 600 V - Garantie 2 ans		1	P.	-	200,34 €
✓ FLUKE-325/F	Fluke 325/F Pince multimètre TRMS 400A AC et 600V AC/DC - Mesure du courant jusqu'à 400 A AC/DC - Mesure de la tension AC DC jusqu'à 600 V - Mesure de la résistance jusqu'à 40 Kohms - Mesure de capacité Mesure de la température (sonde à perle fournie) - Test de la continuité sonore Mesure de la fréquence - Fournie avec sacoche et jeu de cordons - CAT III 600 V - Garantie 2 ans		1	P.	-	250,74 €
FLFLK-A3001FC	Module pince de courant AC Iflex Fluke Connect sans fil - Module de mesure et d'enregistrement du courant de 500 mA à 2500 A AC - Capture du courant de démarrage - Enregistrement jusqu'à 65000 mesures - Fourni avec Iflex - Kit logiciel + clé sans fil en option (référence FLKPC3000FC) - Application FLUKE CONNECT téléchargeable gratuitement sur Smartphone - Garantie 2 ans		1	P.	-	304,87 €

MÉGOHMÈTRES



MÉGOHMÈTRES

CHAUVIN ARNOUX®
CHAUVIN ARNOUX GROUP

Référence	Désignation	Mult. vente	Unit. fact.	DEEE HT	P.U. HT	
✓ CHXP01140201	C.A 6511 - Contrôleur d'isolement et de continuité analogique - Tension AC : 0 à 600V - Continuité: courant de 200mA. - Vérification automatique de l'absence de tension par mesure directe - Entrée unique sur deux bornes repérées (couleur)		1	P.	-	497,77 €
✓ CHXP01140301	C.A 6513 - Contrôleur d'isolement et de continuité - Tension AC: 0 à 600V - Continuité sous courant 200mA - Vérification automatique de l'absence de tension par mesure directe - Entrée unique sur deux bornes repérées (couleur)		1	P.	-	592,25 €
✓ CHXP01140822	C.A 6522 - Contrôleur d'isolement 1 kV et de Continuité ISOLEMENT : tension d'essais 250-500-1000V - Gamme de Mesure : 40 Gohm - Mode de test : Manuel, verrouillé et timer - Continuité : courant de mesure 200mA - Mesure de Tension : 700V - Double afficheur + bargraphe logarithmique - Alimenté par 6 x piles LR6 / AA - Dimensions : 211 x 108 x 60 mm - Poids : 850g - IP54, Catégorie de sécurité : 600V CAT IV		1	P.	-	505,43 €
✓ CHXP01140824	C.A 6524 - Contrôleur d'isolement 1 kV et de Continuité ISOLEMENT : tension d'essais 50-100-250-500-1000V - Gamme de Mesure : 200 Gohm - Mode de test : Manuel, verrouillé, timer, PI, DAR - Continuité : courant de mesure 200mA / 20mA - Mesure de Tension : 700V - Mesure de fréquence : 15,3-800Hz - Mesure de résistance : 0-1000 kOhm - Double afficheur + bargraphe logarithmique - Mémorisation : 300 mesures - Fixations magnétiques - Alarmes - Alimenté par 6 x piles LR6 / AA - Dimensions : 211 x 108 x 60 mm - Poids : 850g - IP54, Catégorie de sécurité : 600V CAT IV		1	P.	-	581,20 €
✓ CHXP01140826	C.A 6526 - Contrôleur d'isolement 1 kV et de Continuité ISOLEMENT : tension d'essais 50-100-250-500-1000V - Gamme de Mesure : 200 Gohm - Mode de test : Manuel, verrouillé, timer, PI, DAR - Continuité : courant de mesure 200mA / 20mA - Mesure de Tension : 700V - Mesure de fréquence : 15,3-800Hz - Mesure de résistance : 0-1000 kOhm - Mesure de capacité : 0,1nF-107F - Double afficheur + bargraphe logarithmique - Mémorisation : 1300 mesures - Fixations magnétiques - Alarmes		1	P.	-	645,28 €

MÉGOHMÈTRES

metrix®

Référence	Désignation	Mult. vente	Unit. fact.	DEEE HT	P.U. HT	
✓ IXTMX0406B	MX 406B - Isolement: sous 50V , 250 et 500V DC (bip sonore et protection intégrale sans fusible) - Tension : 0 à 440V AC/DC		1	P.	0,12 €	571,08 €
✓ IXTMX0407	MX407 Contrôleur d'isolement 1000V - Contrôleur d'isolement : sous 250 , 500V et 1000 VDC - Tension : 0 à 600V AC/DC - Continuité sous 200 mA		1	P.	0,12 €	396,16 €

Caractéristiques techniques, Conditionnement, Multiple de vente, Unité de facturation, visuels, Euroclasse, DEEE HT, PU HT en Euros et hors DEEE et Eco-mobilier; donnés à titre indicatif et susceptibles de modifications sans préavis, ils ne nous engagent qu'après confirmation expresse. Les prix unitaires indiqués sont ceux des réseaux COAXEL, REXEL et SCT, ils ne s'appliquent pas pour le réseau ESPACE ELEC.

Pour plus d'informations, consultez votre agence habituelle ou connectez-vous sur notre site internet rexel.fr - N.C-nous consulter.

✓ Produit stocké

FIXATIONS

CONNEXION
ET DÉRIVATION

ENTRETIEN, NETTOYANTS, ADHÉSIFS

PILES, ACCUMULATEURS
ET LAMPES TORCHES

APPAREILS DE MESURE

MÉGOHMÈTRES

MÉGOHMÈTRES





Sefram

Référence	Désignation	alimentation en courant	indication	Mult. vente	Unit. fact.	DEEE HT	P.U. HT
✓ FR4MW9040D	Mesureur d'isolement. - Résistance d'isolement; jusqu'à 2000Mohms - Mesure de tension jusqu'à 600V AC - Mesure de continuité sous 200mA - Boîtier compact et robuste - Sécurité: 600V CAT III - Livré avec sacoche de transport, deux câbles de test, deux pinces croco et 8 piles	pile	numérique		1	P.	- 319,00 €

MESUREURS DE TERRE

MESUREURS DE TERRE



Sefram

Référence	Désignation	indication	Mult. vente	Unit. fact.	DEEE HT	P.U. HT
✓ FR4MW9320	Mesureur de boucles de terre et testeur de disjoncteur différentiel. - Mesure de boucle de terre sans disjonction des disjoncteurs différentiels - Mesure d'impédance de ligne - Test complet des disjoncteurs différentiels (courant, temps, Uc,...) - Mesure de tension, fréquence et rotation de phase - Nouveau concept de boîtier compact et robuste - Affichage LCD graphique - Indication lumineuse "PASS" "FAIL" - Alimentation par accumulateurs rechargeables (autonomie 20H) - Support magnétique intégré pour travail "mains libres" - Sécurité: 600V CAT III et 300V CAT IV	numérique		1	P.	- 372,00 €
✓ FR4MW9321	Mesureur de terre sans piquets. Indication de défauts par code couleur Permet de mesurer la valeur de la résistance de terre et la tension avec Indication des défauts par code couleur Indication du câblage de la prise (correct, inversé) Tête pivotante à 90° pour faciliter la lecture	numérique		1	P.	- 295,00 €
✓ FR4MW9440D	Mesureur de terre Numérique. Livré avec un kit de 3 câbles et 2 piquets - Mesure de terre avec piquets - 3 gammes de mesure (20 ohms à 2000 ohms) - Mesure de tension jusqu'à 200V AC - Boîtier compact et robuste - Affichage LCD panoramique - Housse de transport, avec compartiment accessoires - Livré avec un kit de 3 câbles (SE 711), un kit de 2 piquets (SE 712) et 8 piles	numérique		1	P.	- 319,00 €
✓ FR4MW9660	Contrôle électrique multifonctions - Test de disjoncteurs différentiels - Mesure d'isolement - Mesure de terre avec piquet - Mesure de boucles de terre (sans piquet) - Mesure de continuité sous 200mA - Mesure d'isolement jusqu'à 1000V - Mesure de tensions DC et AC, fréquence et rotation de phase - Indication des résultats de test par LED verte (bon) et rouge (mauvais)	graphique		1	P.	- 730,00 €

CAMÉRAS THERMIQUES

CAMÉRAS THERMIQUES

CHAUVIN ARNOUX
CHAUVIN ARNOUX GROUP

Référence	Désignation	Mult. vente	Unit. fact.	DEEE HT	P.U. HT
CHXP016S1270	C.A 1888 - Caméra thermique - Résolution thermique: 0,08°C (à 25°C) - Fonction fusion - 3 pts positionnables + 1 détection auto max/min - Alerte dépassement max/min - 1000 images radiométriques mémorisables - Mémorisation sur carte SD - Ecran 3,5 pouces TFT monté sur axe - Mise au point manuelle de l'image - Pointeur laser - Alimentation standard : Batterie Li-ion		1	P.	- 5203,50 €
✓ CHXP016S1901	C.A 1950 DiaCam 2 camera Thermique 80X80 DiaCam2 Caméra thermique infrarouge portable : - Matrice capteur 80x80 - -20DEGC.+250DEG - IP54 - SD-Card, USB et BlueTooth - Logiciel PC fourni		1	P.	- 1355,79 €

CAMÉRAS THERMIQUES

FLUKE

Référence	Désignation	Mult. vente	Unit. fact.	DEEE HT	P.U. HT
✓ FLEFLK-PT11209HZ	Caméra thermique de poche Fluke PT1120, 120x90, 9HZ Camera infrarouge compacte, robuste et facile d'utilisation pour inspections électriques et industrielles. Résolution 120x90 (10 800 pixels) plage -20°C/150°C, appareil photo intégré et fusion, écran tactile et logiciel, garantie 2 ans.		1	P.	- 791,77 €

Caractéristiques techniques, Conditionnement, Multiple de vente, Unité de facturation, visuels, Euroclasse, DEEE HT, PU HT en Euros et hors DEEE et Eco-mobilier; donnés à titre indicatif et susceptibles de modifications sans préavis, ils ne nous engagent qu'après confirmation expresse. Les prix unitaires indiqués sont ceux des réseaux COAXEL, REXEL et SCT, ils ne s'appliquent pas pour le réseau ESPACE ELEC. Pour plus d'informations, consultez votre agence habituelle ou connectez-vous sur notre site internet rexel.fr - N.C-nous consulter.

✓ Produit stocké

THERMOMÈTRES

THERMOMÈTRES



Référence	Désignation	Multi. vente	Unit. fact.	DEEE HT	P.U. HT
CHXP01654821	<p>C.A 1821 - Thermomètre thermocouple 1 voie K J T E N R S 1 entrée thermocouple K, J, T, N, E, R, S - Domaine de mesure : - 210 °C à + 1767 °C - Incertitude intrinsèque : (J, K, T, N, E) σ ? - 100 °C : ffl (0,2% L + 0,6 °C) (J, K, T, N, E) -100 °C < σ ? 100 °C : ffl (0,15% L + 0,6 °C) (J, K, T, N, E) +100 °C < σ : ffl (0,1% L + 0,6 °C) (R, S) σ ? + 100 °C : ffl (0,15% L + 1,0 °C) (R, S) +100 °C < σ : ffl (0,1% L + 1,0 °C) - Résolution : 0,1 °C ou 1 °C - Large afficheur avec fonctions Min, Max, Hold, Alarmes / °C ou °F / Rétroéclairage - Enregistrement jusqu'à 1 million de points - Interfaces USB ou Bluetooth - Autonomie de 1000h en portatif / 3 ans en enregistrement (base de mesure 15 minutes) - Boîtier aimanté IP54 - Connecteur de type compensé miniature femelle - Dimensions : 150 x 72 x 32 mm - Masse : 260 g avec piles - Logiciel Data Logger Transfer avec génération automatique de rapports</p>	1	P.	-	182,01 €
CHXP01654822	<p>C.A 1822 - Thermomètre thermocouple 2 voies K J T E N R S 2 entrées thermocouple K, J, T, N, E, R, S - Domaine de mesure : - 210 °C à + 1767 °C - Incertitude intrinsèque : (J, K, T, N, E) σ ? - 100 °C : ffl (0,2% L + 0,6 °C) (J, K, T, N, E) -100 °C < σ ? 100 °C : ffl (0,15% L + 0,6 °C) (J, K, T, N, E) +100 °C < σ : ffl (0,1% L + 0,6 °C) (R, S) σ ? + 100 °C : ffl (0,15% L + 1,0 °C) (R, S) +100 °C < σ : ffl (0,1% L + 1,0 °C) - Résolution : 0,1 °C ou 1 °C - Large afficheur avec fonctions Min, Max, Hold, Σ, Alarmes / °C ou °F / Rétroéclairage - Enregistrement jusqu'à 1 million de points - Interfaces USB ou Bluetooth - Autonomie de 1000h en portatif / 3 ans en enregistrement (base de mesure 15 minutes) - Boîtier aimanté IP54 - Connecteur de type compensé miniature femelle - Dimensions : 150 x 72 x 32 mm - Masse : 260 g avec piles - Logiciel Data Logger Transfer avec génération automatique de rapports</p>	1	P.	-	247,68 €
CHXP01654823	<p>C.A 1823 - Thermomètre RTD sonde résistive 1 voie PT100 PT1000 1 entrée Pt100, Pt1000 - Domaine de mesure : - 100 à + 400 °C - Incertitude intrinsèque : ffl (0,4% L + 0,3 °C) - Résolution : 0,1 °C ou 1 °C - Large afficheur avec fonctions Min, Max, Hold, Alarmes / °C ou °F / Rétroéclairage - Enregistrement jusqu'à 1 million de points - Interfaces USB ou Bluetooth - Autonomie de 800h en portatif / 3 ans en enregistrement (base de mesure 15 minutes) - Boîtier aimanté IP54 - Connecteur 3 pôles à broche plate - Dimensions : 150 x 72 x 32 mm - Masse : 260 g avec piles - Logiciel Data Logger Transfer avec génération automatique de rapports</p>	1	P.	-	247,68 €
CHXP01651816	C.A 1862 - Thermomètre IR	1	P.	-	195,83 €

THERMOMÈTRE

FLUKE®

Référence	Désignation	Multi. vente	Unit. fact.	DEEE HT	P.U. HT
FLEFLUKE-64MAX	<p>Thermomètre infrarouge multifonction D.S 20:1 Gamme de - 30°C à + 600°C, IP 54, lampe torche intégrée, mémoire de 99 mesures, résolution optique 20:1, résiste à une chute de 3 mètres, garantie 3 ans.</p>	1	P.	-	174,97 €



rexel.fr 100% connecté avec votre métier



Devis en ligne



Paniers favoris



Commande rapide



Commande avant 18h = livraison le lendemain



Click & Collect



Suivi de commandes visuel

Caractéristiques techniques, Conditionnement, Multiple de vente, Unité de facturation, visuels, Euroclasse, DEEE HT, PU HT en Euros et hors DEEE et Eco-mobilier; donnés à titre indicatif et susceptibles de modifications sans préavis, ils ne nous engagent qu'après confirmation expresse. Les prix unitaires indiqués sont ceux des réseaux COAXEL, REXEL et SCT, ils ne s'appliquent pas pour le réseau ESPACE ELEC. Pour plus d'informations, consultez votre agence habituelle ou connectez-vous sur notre site internet rexel.fr - N.C-nous consulter.

✓ Produit stocké

FIXATIONS

CONNEXION ET DÉRIVATION

ENTRETIEN, NETTOYANTS, ADHÉSIFS

PILES, ACCUMULATEURS ET LAMPES TORCHES

APPAREILS DE MESURE

LUXMETRES

LUXMETRE



Référence	Désignation	Mult. vente	Unit. fact.	DEEE HT	P.U. HT
✓ CHXP01654110	<p>C.A 1110 - Luxmètre enregistreur</p> <ul style="list-style-type: none"> - Domaine de mesure : de 0,1 lx à 200 000 lx - Incertitude intrinsèque sans compensation en lux : - ffl 3% de la lecture sur source incandescente - ffl 6% de la lecture sur LED (de 3000 K à 6000 K) - ffl 9% de la lecture sur sources Fluorescentes - Fonction MAP pour cartographie - Fonction de compensation d'erreur spectrale pour mesure sur LED et sources Fluo - Sonde déportée ou solidaire grâce à son maintien magnétique - Large afficheur avec fonctions Min, Max, Hold, - Moyenne / lx ou fc / Rétroéclairage - Enregistrement jusqu'à 1 million de points - Interfaces USB ou Bluetooth - Autonomie de 500h en portatif / 3 ans en enregistrement (base de mesure 15 minutes) - Boîtier aimanté IPSO - Dimensions : boîtier 150 x 72 x 32 mm - Dimensions : capteur 67 x 64 x 35 mm - Masse : 345 g avec piles - Logiciel Data Logger Transfer avec génération automatique de rapports 	1	P.	-	356,64 €



LUXMETRE



Référence	Désignation	Mult. vente	Unit. fact.	DEEE HT	P.U. HT
✓ FR4SEFRAM9085	<p>Luxmètre numérique pour éclairage LED et normal. 99 mesures de mémoire</p> <ul style="list-style-type: none"> - 4 gammes de mesure de 40 à 40000 lux (et 40fc à 40000fc) - Fonctions: Max, Min, Avg, Hold - Arrêt automatique - Capteur avec cordon spiralé pour un positionnement optimal du capteur 	1	P.	-	189,00 €



AUTRES APPAREILS DE MESURES

AUTRES APPAREILS DE MESURES



Référence	Désignation	Mult. vente	Unit. fact.	DEEE HT	P.U. HT
✓ CHXP01141626	<p>C.A 6681 - Emetteur C.A 6681E et un récepteur C.A 6681R</p> <p>Livré complet en mallette avec :</p> <ul style="list-style-type: none"> - Cordons - Pincettes crocodile - Piquet de terre - Ensemble d'adaptateurs pour fiche secteur 2 pôles P/N, douille E14, douille B22 - Piles et notice de fonctionnement 5 langues 	1	P.	-	385,09 €
✓ CHXP01157151	<p>PEL103 MA193 - Enregistreur de puissances et d'énergies</p> <ul style="list-style-type: none"> - Mesure des tensions jusqu'à 600V - Calcul des puissances W, var et VA - Comptage des énergies (4 quadrants) - Mesure de la fréquence et des facteurs de puissance, et taux d'harmoniques - Enregistrement de l'ensemble des valeurs - Pas d'acquisition de 1s à 600s - Large gamme de capteurs de courant - Ecran rétro-éclairé - IEC 61010 600 V CAT IV - livré avec 3 miniFlex MA193 	1	P.	-	1911,92 €
✓ CHXP01191745Z	<p>C.A 732 - Détecteur de tension avec torche intégrée</p> <ul style="list-style-type: none"> - Repérage phase/neutre 	1	P.	-	25,19 €
CHXP01651010	<p>C.A 1510 QAI NOIR - Enregistreur CO2 / T° / Humidité</p> <p>Mesureur-enregistreur de la qualité de l'air intérieur</p> <ul style="list-style-type: none"> - CO2/Température/Humidité - Couleur noir 	1	P.	-	483,83 €
CHXP01654227	<p>C.A 1227 - Thermo-anémomètre enregistreur</p> <ul style="list-style-type: none"> - Domaine de mesure en vitesse d'air : de 0,50 m/s à 27,0 m/s - Incertitude intrinsèque : ffl 3 % de la lecture ffl 0,1 m/s - Mesure de débit au travers du kit de cônes en accessoire - Section carrée : 346 x 346 mm / Section circulaire Ø210 mm - Domaine de mesure en température : - 20,0 à +50,0 °C - Incertitude intrinsèque : de 0 à 50 °C : ffl 0,8 °C / de -20 à 0 °C : ffl 1,6 °C - Fonctions Min, Max, Moyenne, MAP, Hold, / Rétroéclairage - Unités de vitesse d'air : m/s, km/h, fpm, mph - Unités de débit d'air : m3/s, m3/h, l/s, cfm - Enregistrement jusqu'à 1 million de points - Interfaces USB ou Bluetooth - Diamètre de l'hélice (Ø8mm) - Dimensions Boîtier : 150 x 72 x 32 mm / Capteur : 160 x 80 x 38 mm - Masse : 400 g avec piles - Compatible de l'accessoire Multifix - Gaine de protection antichoc disponible en accessoire 	1	P.	-	564,47 €
CHXP01654246	<p>C.A 1246 - Thermo-hygromètre enregistreur</p> <ul style="list-style-type: none"> - Humidité relative : de 3,0 à 98,0 %RH - Température ambiante : de - 10,0 à +60,0°C - Point de rosée : de - 20,0 à +60,0 °Ctd - Fonctions Min, Max, Hold, Alarmes / °C ou °F / Rétroéclairage - Enregistrement jusqu'à 1 million de points - Interfaces USB ou Bluetooth - Boîtier IPS4 - Dimensions : 187 x 72 x 32 mm - Masse : 260 g avec piles - Compatible de l'accessoire Multifix - Gaine de protection antichoc disponible en accessoire 	1	P.	-	316,80 €

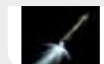

Caractéristiques techniques, Conditionnement, Multiple de vente, Unité de facturation, visuels, Euroclasse, DEEE HT, PU HT en Euros et hors DEEE et Eco-mobilier; donnés à titre indicatif et susceptibles de modifications sans préavis, ils ne nous engagent qu'après confirmation expresse. Les prix unitaires indiqués sont ceux des réseaux COAXEL, REXEL et SCT, ils ne s'appliquent pas pour le réseau ESPACE ELEC.

✓ Produit stocké

Pour plus d'informations, consultez votre agence habituelle ou connectez-vous sur notre site internet rexel.fr - N.C-nous consulter.

AUTRES APPAREILS DE MESURES

metrix®

Référence	Désignation	Mult. vente	Unit. fact.	DEEE HT	P.U. HT
IXTVX0100	Testeur de Champs E 100KHZ - LCD 2000 points rétroéclairé - Garantie 2 ans - Mesure référencée à la terre ou à l'individu - Contrôle conformément aux Normes & Directives - Antenne 62mm, mesure champs & détection de câbles - 2 gammes de mesure de 1V/m à 2000V/m - Livré en mallette avec testeur de prises, câble 5m	1	P.	0,12 €	300,53 €



AUTRES APPAREILS DE MESURES

FLUKE®

Référence	Désignation	Mult. vente	Unit. fact.	DEEE HT	P.U. HT
FLEPLS180RZ	Outil simple laser en croix rouge Niveau laser auto-nivelant, 180° horizontal et vertical, précision <3mm à 10 m, IP54	1	P.	N.C	N.C



BATTERIES POUR APPAREILS DE MESURE

BATTERIES POUR APPAREILS DE MESURE

ENIX ENERGIES

Référence	Désignation	tension nominale (V)	longueur (mm)	largeur (mm)	capacité (mAh)	Mult. vente	Unit. fact.	DEEE HT	P.U. HT
✓ NX6MFN0009	NX Batterie Nicd 10x AA VRE 10S1P ST2 12V 700mAh T2 vendu par Pack(s) Cellules Arts Energy. Batterie instrumentation et appareil de mesure compatible LEICA GEB79. Cette même batterie peut être aussi utilisée comme batteries de portes automatiques compatible RECORD STAIS. Equivalent avec: 40743, GEB79, PC 01208, 789061, 784097, PC9807, 120246	12	53	315	700	1	P.	-	71,71 €



OUTILLAGE À MAIN



rexel.fr

100% connecté avec votre métier



Devis en ligne



Paniers favoris



Commande rapide



Commande avant 18h = livraison le lendemain



Click & Collect



Suivi de commandes visuel

ISOLÉ 1000 V

TOURNEVIS I-SLIM

BizLine



Lame en acier haute qualité au chrome-molybdène-vanadium.

Manche bi-matière en polypropylène et élastomère.

Isolation en polypropylène.

Lame à diamètre réduit avec isolation protectrice intégrée favorisant l'accès aux vis profondément situées dans tous les appareillages électriques.

Manche en élastomère souple s'adaptant parfaitement à la forme de toutes les mains et limitant l'effort à fournir pour serrer.

Bout lisse et arrondi pour un confort maximum.

Méplats pour que l'outil ne roule pas.

Symbole de l'empreinte en couleur sur le bout du manche pour un repérage facile.

Référence	Désignation	diamètre de lame (mm)	longueur (mm)	longueur totale (mm)	isolé 1000 V	certifié VDE	épaisseur de lame (mm)	Mult. vente	Unit. fact.	DEEE HT	P.U. HT
✓ BIZ790070	Tournevis i-SLIM plat 3 x 100 mm isolé 1000 V Premium	3	100	205	Oui	Oui	0,5	1	P.	-	17,63 €
✓ BIZ790071	Tournevis i-SLIM plat 3.5 x 100 mm isolé 1000 V Premium	3,5	100	205	Oui	Oui	0,6	1	P.	-	17,99 €
✓ BIZ790072	Tournevis i-SLIM plat 4 x 100 mm isolé 1000 V Premium	4	100	205	Oui	Oui	0,8	1	P.	-	20,20 €
✓ BIZ790073	Tournevis i-SLIM plat 5.5 x 125 mm isolé 1000 V Premium	5,5	125	240	Oui	Oui	1	1	P.	-	25,07 €
✓ BIZ790074	Tournevis i-SLIM plat 6.5 x 125 mm isolé 1000 V Premium	6,5	125	240	Oui	Oui	1,2	1	P.	-	24,23 €
✓ BIZ790075	Tournevis i-SLIM PH1 4.5 x 80 mm isolé 1000 V Premium	4,5	80	185	Oui	Oui		1	P.	-	21,66 €
✓ BIZ790076	Tournevis i-SLIM PH2 6 x 100 mm isolé 1000 V Premium	6	100	215	Oui	Oui		1	P.	-	28,34 €
✓ BIZ790077	Tournevis i-SLIM PZ1 4.5 x 80 mm isolé 1000 V Premium	4,5	80	185	Oui	Oui		1	P.	-	19,84 €
✓ BIZ790078	Tournevis i-SLIM PZ2 6 x 100 mm isolé 1000 V Premium	6	100	215	Oui	Oui		1	P.	-	22,87 €
✓ BIZ790079	Tournevis i-SLIM double empreinte plat/PZ1 isolé 1000 V Premium	4,5	80	185	Oui	Oui		1	P.	-	22,59 €
✓ BIZ790080	Tournevis i-SLIM double empreinte plat/PZ2 isolé 1000 V Premium	6	100	215	Oui	Oui		1	P.	-	29,54 €
✓ BIZ790083	Tournevis i-SLIM plat 2.5 x 100 mm isolé 1000 V Premium	2,5	100	205	Oui	Oui		1	P.	-	17,52 €
✓ BIZ790081	Kit de 6 tournevis i-SLIM plat/PZ isolés 1000 V composé de : • 1 tournevis i-SLIM Plat 3.5 x 100 (BIZ 790 071). • 1 tournevis i-SLIM Plat 4 x 100 (BIZ 790 072). • 1 tournevis i-SLIM Plat 5.5 x 125 (BIZ 790 073). • 1 tournevis i-SLIM Plat 6.5 x 125 (BIZ 790 074). • 1 tournevis i-SLIM PZ1 4.5 x 80 (BIZ 790 077). • 1 tournevis i-SLIM PZ2 6 x 100 (BIZ 790 078).				Oui			1	P.	-	121,79 €



Caractéristiques techniques, Conditionnement, Multiple de vente, Unité de facturation, visuels, Euroclasse, DEEE HT, PU HT en Euros et hors DEEE et Eco-mobilier; donnés à titre indicatif et susceptibles de modifications sans préavis, ils ne nous engagent qu'après confirmation expresse. Les prix unitaires indiqués sont ceux des réseaux COAXEL, REXEL et SCT, ils ne s'appliquent pas pour le réseau ESPACE ELEC. Pour plus d'informations, consultez votre agence habituelle ou connectez-vous sur notre site internet rexel.fr - N.C-nous consulter.

✓ Produit stocké

FIXATIONS

CONNEXION ET DÉRIVATION

ENTRETIEN, NETTOYANTS, ADHÉSIFS

PILES, ACCUMULATEURS ET LAMPES TORCHES

OUTILLAGE À MAIN

ISOLÉ 1000 V

TOURNEVIS



Lame en acier au chrome vanadium brunie.
Manche bi-matière polypropylène et élastomère.
Isolation polypropylène.
Ergonomie favorisant la prise en main et un bon couple de serrage.
Identification facilitée par le marquage de l'empreinte sur l'extrémité du manche.

MESURE, OUTILLAGE, FIXATIONS ET CONSOMMABLES

Référence	Désignation	diamètre de lame (mm)	longueur (mm)	longueur totale (mm)	isolé 1000V	certifié VDE	épaisseur de lame (mm)	Mult. vente	Unit. fact.	DEEE HT	P.U. HT
✓ BIZ700014	Tournevis plat 2.5 x 75 mm isolé 1000 V	2,5	75	148	Non	Oui	0,4	1	P.	-	12,15 €
✓ BIZ700015	Tournevis plat 3 x 100 mm isolé 1000 V	3	100	173	Oui	Oui	0,5	1	P.	-	13,45 €
✓ BIZ700016	Tournevis plat 4 x 100 mm isolé 1000 V	4	100	204	Oui	Oui	0,8	1	P.	-	15,41 €
✓ BIZ700017	Tournevis plat 5.5 x 125 mm isolé 1000 V	1	125	5,5	Oui	Oui		1	P.	-	20,44 €
✓ BIZ700018	Tournevis plat 6.5 x 150 mm isolé 1000 V	6,5	150	265	Oui	Oui	1,2	1	P.	-	17,61 €
✓ BIZ700019	Tournevis PZI 4.5 x 80 mm isolé 1000 V	4,5	80	184	Oui	Oui		1	P.	-	14,42 €
✓ BIZ700020	Tournevis PZ2 6 x 100 mm isolé 1000 V	6	100	215	Oui	Oui		1	P.	-	20,66 €
✓ BIZ700021	Tournevis PH1 4.5 x 80 mm isolé 1000 V	4,5	80	184	Oui	Oui		1	P.	-	16,61 €
✓ BIZ700022	Tournevis PH2 6 x 100 mm isolé 1000 V	6	100	215	Oui	Oui		1	P.	-	21,73 €
✓ BIZ700485	Tournevis plat 3.5 x 100 mm isolé 1000 V	3,5	100	173	Oui	Oui	0,6	1	P.	-	13,79 €
✓ BIZ700486	Tournevis double empreinte PZI/ Plat 75 mm isolé 1000 V	5	75	175	Oui	Oui		1	P.	-	23,76 €
✓ BIZ700487	Tournevis double empreinte PZ2/ Plat 100 mm isolé 1000 V	6	100	205	Oui	Oui		1	P.	-	28,42 €
✓ BIZ700490	Tournevis porte-embout isolé 1000 V avec 11 embouts			190	Non	Oui		1	P.	-	76,32 €
✓ BIZ700509	Tournevis plat 8 x 175 mm isolé 1000 V	8	175	300	Oui	Oui	1,2	1	P.	-	20,03 €
✓ BIZ700093	Kit de 7 tournevis isolés 1000 V avec tournevis testeur				Oui			1	P.	-	86,36 €
✓ BIZ790098	Kit de tournevis à 10 lames interchangeables isolés 1000 V				Oui			1	P.	-	149,71 €
✓ BIZ790094	Kit de 4 tournevis et 3 pinces isolés 1000 V composé de : • 1 tournevis Plat 3 x 100 1000 V (BIZ 700 015). • 1 tournevis Plat 4 x 100 1000 V (BIZ 700 016). • 1 tournevis PZI 4.5 x 80 1000 V (BIZ 700 019). • 1 tournevis PZ2 6 x 100 1000 V (BIZ 700 020). • 1 pince à dénuder réglable 160 mm 1000 V (BIZ 790 023). • 1 pince coupante diagonale 160 mm 1000 V (BIZ 790 026). • 1 pince universelle 180 mm 1000 V (BIZ 790 024).				Oui			1	P.	-	237,52 €
✓ BIZ790097	Clé mâle 6 pans poignée en T isolée 1000 V							1	P.	-	18,53 €

Caractéristiques techniques, Conditionnement, Multiple de vente, Unité de facturation, visuels, Euroclasse, DEEE HT, PU HT en Euros et hors DEEE et Eco-mobilier; donnés à titre indicatif et susceptibles de modifications sans préavis. ils ne nous engagent qu'après confirmation expresse. Les prix unitaires indiqués sont ceux des réseaux COAXEL, REXEL et SCT, ils ne s'appliquent pas pour le réseau ESPACE ELEC.

✓ Produit stocké

Pour plus d'informations, consultez votre agence habituelle ou connectez-vous sur notre site internet rexel.fr - N.C.=nous consulter.

PINCES



Référence	Désignation	longueur totale (mm)	isolé 1000V	certifié VDE	largeur de tête	hauteur de tête	fonction de dénudage	plage de dénudage diamètre (mm)	plage de dénudage section transversale (mm²)	Image	Multi. vente	Unit. fact.	DEEE HT	P.U. HT
BIZ790033	Pince coupante devant 160 mm isolée 1000 V	160	Oui	Oui	27	24					1	P.	-	62,53 €
✓ BIZ790326	Pince coupante diagonale 160 mm isolée 1000 V à démultiplication	160	Oui	Oui	24	10	Non				1	P.	-	62,38 €
BIZ790327	Lot de 6 ressorts de rappel pour pince coupante diagonale isolée 1000 V										1	P.	-	12,44 €
✓ BIZ790026	Pince coupante diagonale 160 mm isolée 1000 V	160	Oui	Oui	28	12	Non				1	P.	-	52,68 €
✓ BIZ790030	Pince coupante diagonale renforcée 180 mm isolée 1000 V	180	Oui	Oui	29	12	Non				1	P.	-	70,97 €
✓ BIZ790023	Pince à dénuder 160 mm pour câbles D= 5-10 mm² isolée 1000 V	160	Oui	Oui	21	10		5	10		1	P.	-	59,40 €
✓ BIZ790031	Pince à becs demi-ronds longs droits 200 mm isolée 1000 V	200	Oui	Oui	20	11	Non				1	P.	-	66,38 €
✓ BIZ790032	Pince à becs demi-ronds longs coudés 200 mm isolée 1000 V	200	Oui	Oui	20	11	Non				1	P.	-	66,81 €
✓ BIZ790029	Pince multiprise 250 mm isolée 1000 V	250	Oui	Oui	31	14					1	P.	-	71,09 €
✓ BIZ790035	Pince multifonction 6 en 1 180 mm isolée 1000 V Premium	180	Oui	Oui	27	12	Oui				1	P.	-	108,75 €
✓ BIZ790240	Kit de 4 pinces isolées 1000 V Premium		Oui	Oui							1	P.	-	244,34 €
✓ BIZ790034	Pince coupante diagonale renforcée 200 mm isolée 1000 V	200	Oui	Oui	29	12	Non				1	P.	-	68,99 €

COUPES-CÂBLES



Référence	Désignation	longueur totale (mm)	isolé 1000V	certifié VDE	Image	Multi. vente	Unit. fact.	DEEE HT	P.U. HT
✓ BIZ790036	Coupe-câbles automatique 50 mm² isolé 1000 V Premium	180	Oui	Oui		1	P.	-	103,71 €
✓ BIZ790213	Coupe-câbles automatique 70 mm² isolé 1000 V Premium	220	Oui	Non		1	P.	-	132,19 €

Caractéristiques techniques, Conditionnement, Multiple de vente, Unité de facturation, visuels, Euroclasse, DEEE HT, PU HT en Euros et hors DEEE et Eco-mobilier; donnés à titre indicatif et susceptibles de modifications sans préavis, ils ne nous engagent qu'après confirmation expresse. Les prix unitaires indiqués sont ceux des réseaux COAXEL, REXEL et SCT, ils ne s'appliquent pas pour le réseau ESPACE ELEC. Pour plus d'informations, consultez votre agence habituelle ou connectez-vous sur notre site internet rexel.fr - N.C-nous consulter.



OUTILLAGE À MAIN

ISOLÉ 1000 V

ISOLÉ 1000 V - IEC 60900 - KITS OUTILS



Référence	Désignation	Longueur	Mult. vente	Unit. fact.	DEEE HT	P.U. HT
CATMO-69308/23	Coffret 3/8" cle à cliquet, douilles cei Composition: Douille 6 pans 8 mm sur plats, douille 6 pans 10 mm sur plats, douille 6 pans 12 mm sur plats, douille 6 pans 13 mm sur plats, douille 6 pans 14 mm sur plats, douille 6 pans 17 mm sur plats, douille 6 pans 19 mm sur plats, douille 6 pans 21 mm sur plats, douille 6 pans 22 mm sur plats, douille 6 pans 23 mm sur plats. Clé à cliquet 3/8ʺ. Rallonge 130mm. Outils conformes IEC 60 900.		1	P.	-	382,69 €
CATMO-69522V	Adaptateur visseuse 1/4-3/8 Adaptateur isolant. Permet l'utilisation d'une visseuse du commerce pour des opérations de vissage avec des douilles isolés 3/8ʺ. Couple maxi d'utilisation 40 N.m. Conforme IEC 60 900		1	P.	-	91,30 €
CATKIT-23	Jeu de 5 tournevis isolés bi matiere Composition: Tournevis à embout plat lame Ø 4, longueur 125 lame Ø 6, longueur 150 lame Ø 8, longueur 175 Tournevis à embout Pozidriv lame PZ1 Ø 4,5, longueur 100, lame PZ2 Ø 6, longueur 125; Outils bi-matières conformes IEC 60 900.		1	P.	-	60,53 €

STANDARD

CUTTERS, COUTEAUX



Référence	Désignation	longueur de lame (mm)	Mult. vente	Unit. fact.	DEEE HT	P.U. HT
✓ BIZ700115	Couteau d'électricien 2 lames	80	1	P.	-	38,14 €
✓ BIZ700069	Cutter 25 mm avec vis de blocage	126	1	P.	-	23,25 €
✓ BIZ700187	Cutter 18 mm professionnel	100	1	P.	-	42,67 €
✓ BIZ700188	Jeu de 10 lames pour cutter BIZ 700 187		1	P.	-	15,01 €
BIZ700328	Cutter utilitaire pliant Premium		1	P.	N.C	N.C

CISEAUX, CISAILLES



Référence	Désignation	longueur (m)	Mult. vente	Unit. fact.	DEEE HT	P.U. HT
✓ BIZ700211	Cisaille tôle pour inox de 0.8 mm et tôles douces de 1.2 mm	42	1	P.	-	92,20 €
✓ BIZ790042	Ciseaux d'électricien ULTIMA 50 mm² Premium	110	1	P.	-	54,78 €
✓ BIZ700524	Ciseaux CROCO	190	1	P.	-	37,53 €
✓ BIZ790044	Ciseaux CROCO MAX Premium	200	1	P.	-	56,77 €
✓ BIZ700042	Ciseaux d'électricien CLASICO 22 mm²	138	1	P.	-	44,91 €

Caractéristiques techniques, Conditionnement, Multiple de vente, Unité de facturation, visuels, Euroclasse, DEEE HT, PU HT en Euros et hors DEEE et Eco-mobilier; donnés à titre indicatif et susceptibles de modifications sans préavis, ils ne nous engagent qu'après confirmation expresse. Les prix unitaires indiqués sont ceux des réseaux COAXEL, REXEL et SCT, ils ne s'appliquent pas pour le réseau ESPACE ELEC. ✓ Produit stocké

Pour plus d'informations, consultez votre agence habituelle ou connectez-vous sur notre site internet rexel.fr - N.C.=nous consulter.

COUPES-CÂBLES, FILS, TUBES PLASTIQUES



Référence	Désignation	longueur (m)	section de câble max. (mm ²)		Mult. vente	Unit. fact.	DEEE HT	P.U. HT
✓ BIZ700278	Coupe-câbles manuel section câble 16 mm ²	162	16		1	P.	-	31,62 €
✓ BIZ700011	Coupe-câbles à crémaillère D= 32 mm	254	240		1	P.	-	364,71 €
✓ BIZ700201	Coupe-fils et câbles manuel section câble 25 mm ²	160	25		1	P.	-	67,49 €
✓ BIZ700202	Coupe-câbles à crémaillère D= 52 mm	335	400		1	P.	-	578,13 €
✓ BIZ700001	Coupe-câbles renforcé section câble 70 mm ²	230	70		1	P.	-	109,34 €
✓ BIZ790049	Coupe-tubes plastique TRIOCOUP 16/20/25 mm				1	P.	-	119,84 €
✓ BIZ400160	Pince coupe-tube multicouche 32 mm	206			1	P.	-	73,03 €
✓ BIZ400161	Pince coupe-tube multicouche 42 mm	259			1	P.	-	113,74 €
✓ BIZ700313	Coupe-boulons				1	P.	-	121,73 €
✓ BIZ781042	COUPE-CABLES À CRÉMAILLÈRE D= 52 MM PREMIUM		380		1	P.	-	856,57 €

PINCES À DÉGAINER, DÉNUDER



Référence	Désignation	plage de dénudage diamètre (mm)	plage de dénudage section transversale (mm ²)	longueur (m)		Mult. vente	Unit. fact.	DEEE HT	P.U. HT
✓ BIZ700186	Pince à dénuder multifonction D= 8-13 mm		0,5-6			1	P.	-	88,58 €
✓ BIZ790021	Pince pistolet à dénuder et dénuder câbles solaires et photovoltaïque 1,5-6 mm ²		1,5-6			1	P.	-	135,71 €
✓ BIZ790015	Pince à dénuder automatique section câble 0,02-10 mm ²		0,02-10	190		1	P.	-	216,15 €
✓ BIZ790017	Pince pistolet à dénuder automatique section câble 0,2-6 mm ²		0,2-6	165		1	P.	-	89,12 €
✓ BIZ790008	Couteau dénude-câbles avec lame crochet section câble D= 8-28 mm		8-28			1	P.	-	31,82 €
✓ BIZ790009	Lame de rechange pour couteaux à dénuder BIZ 790 008 et BIZ 790 019			114		1	P.	-	11,70 €
✓ BIZ790014	Dénude-câbles multifonction avec lame D= 8-13 mm	8-13	8-13	125		1	P.	-	134,85 €

Caractéristiques techniques, Conditionnement, Multiple de vente, Unité de facturation, visuels, Euroclasse, DEEE HT, PU HT en Euros et hors DEEE et Eco-mobilier; donnés à titre indicatif et susceptibles de modifications sans préavis, ils ne nous engagent qu'après confirmation expresse. Les prix unitaires indiqués sont ceux des réseaux COAXEL, REXEL et SCT, ils ne s'appliquent pas pour le réseau ESPACE ELEC. Pour plus d'informations, consultez votre agence habituelle ou connectez-vous sur notre site internet rexel.fr - N.C-nous consulter.









OUTILLAGE À MAIN

STANDARD





PINCES À SERTIR



Référence	Désignation	section transversale (mm ²)	longueur (m)		Mult. vente	Unit. fact.	DEEE HT	P.U. HT
✓ BIZ700012	Pince à sertir les cosses et manchons de puissance en cuivre de 6 à 50 mm ²	6-50	520		1	P.	-	447,50 €
✓ BIZ700013	Pince à sertir les cosses et manchons de puissance en cuivre de 6 à 120 mm ²	6-120	660		1	P.	-	543,13 €
✓ BIZ700006	Pince à sertir les embouts isolés et non isolés section 0,5-4 mm ²	0,5-4	229		1	P.	-	109,33 €
✓ BIZ790011	Pince à sertir les embouts empreinte carrée 0.08-16 mm ² Premium	0,08-16	180		1	P.	-	455,14 €
✓ BIZ700587	Pince à sertir les connecteurs RJ45, RJ11 et RJ12		210		1	P.	-	259,70 €
✓ BIZ700005	Pince à sertir les cosses pré-isolées section 0,5-6 mm ²	0,5-6	229		1	P.	-	123,40 €
✓ BIZ700009	Pince à sertir les embouts isolés et non-isolés section 6-16 mm ²	6-16	229		1	P.	-	113,20 €
✓ BIZ790275	Pince à sertir pour cosses rondes, fourches et manchons pré-isolés	0,5-6			1	P.	-	118,51 €
✓ BIZ700697	Pince à sertir les embouts isolés et non isolés section 0,5-16 mm ²	0,5-16	229		1	P.	-	141,33 €
✓ BIZ700058	Pince 3 en 1 à sertir les embouts en bande Pince 4 en 1 qui permet de couper, dénuder, torsader des fils souples de 0,05 mm ² à 2,50 mm ² et d'y sertir des embouts en bandes de 0,05 mm ² à 2,50 mm ² . Livrée dans un coffret avec trois chargeurs pour embouts.				1	P.	-	836,65 €

PINCES COLLIERS, CHEVILLES



Référence	Désignation	longueur (mm)	largeur de collier (mm)	matériau de l'outil		Mult. vente	Unit. fact.	DEEE HT	P.U. HT
✓ BIZ700010	Pince pour colliers de largeur 3,6-9,5 mm	195	3,6-9,5			1	P.	-	45,02 €
✓ BIZ790200	Pince d'expansion à crémaillère pour chevilles métalliques D= 4-8 mm	205	4,5-12			1	P.	-	117,81 €
✓ BIZ790010	Pince pour colliers inox de largeur 4,5-12 mm			plastique		1	P.	-	221,03 €
✓ BIZ700297	Pince d'expansion pour chevilles métalliques D= 4-8 mm					1	P.	-	100,68 €

PINCES MULTIPRISES "PLOMBERIE"



Référence	Désignation	ouverture de mâchoire max. (mm)	longueur (m)		Mult. vente	Unit. fact.	DEEE HT	P.U. HT
✓ BIZ400060	Pince multiprise non isolée 170 mm	27	170		1	P.	-	42,79 €
✓ BIZ400061	Pince multiprise non isolée 240 mm	33	240		1	P.	-	42,89 €
✓ BIZ400062	Pince multiprise non isolée 300 mm	42	300		1	P.	-	67,93 €

Caractéristiques techniques, Conditionnement, Multiple de vente, Unité de facturation, visuels, Euroclasse, DEEE HT, PU HT en Euros et hors DEEE et Eco-mobilier; donnés à titre indicatif et susceptibles de modifications sans préavis. ✓ Produit stocké
 ils ne nous engageant qu'après confirmation expresse. Les prix unitaires indiqués sont ceux des réseaux COAXEL, REXEL et SCT, ils ne s'appliquent pas pour le réseau ESPACE ELEC.
 Pour plus d'informations, consultez votre agence habituelle ou connectez-vous sur notre site internet rexel.fr - N.C-nous consulter.

Référence	Désignation		Mult. vente	Unit. fact.	DEEE HT	P.U. HT
✓ BIZ700494	Clé en croix électricien		1	P.	-	46,31 €
✓ BIZ790194	Clé en croix 9 empreintes		1	P.	-	94,23 €
✓ BIZ700598	Clé à molette à cliquet 250 mm ouverture mâchoire 32 mm		1	P.	-	81,97 €
✓ BIZ700063	Jeu de 9 clés mâles 6 pans		1	P.	-	38,78 €
✓ BIZ790211	Clé universelle 10 empreintes sur monture		1	P.	-	46,86 €
✓ BIZ790202	Clé polygonale à cliquet réversible 4 tailles 10/13/17/19 mm		1	P.	-	99,13 €
✓ BIZ700041	Jeu de 8 clés mixtes 8/9/10/11/12/13/17/19 mm		1	P.	-	113,32 €
✓ BIZ700191	Coffret de clés à cliquet 7 tailles 8/10/11/12/13/17/19 mm		1	P.	-	181,65 €
✓ BIZ700203	Coffret de douilles traversantes spécial tige filetée 38 pièces		1	P.	-	197,12 €
✓ BIZ790007	Clé polygonale à cliquet réversible 2 tailles 10/13 mm Dimensions (mm) : 10/13. Leviers d'inversion intégrés. Les têtes coudées à 15° permettent un travail dans des secteurs étroits.		1	P.	-	68,40 €
✓ BIZ400068	Clé stillson 18'		1	P.	-	55,61 €
✓ BIZ700078	Coffret de douilles 37 pièces		1	P.	-	153,02 €
✓ BIZ700230	Jeu de 9 clés mâles 6 pans sphériques Dimensions (mm) : 1.5/2/2.5/3/4/5/6/8/10. Livrées dans un étui de rangement à glissière.		1	P.	-	62,91 €
✓ BIZ700066	Jeu de clés à pipe débouchées 12 pans 6 tailles 6/7/8/10/13/17 mm		1	P.	-	136,39 €

Caractéristiques techniques, Conditionnement, Multiple de vente, Unité de facturation, visuels, Euroclasse, DEEE HT, PU HT en Euros et hors DEEE et Eco-mobilier; donnés à titre indicatif et susceptibles de modifications sans préavis, ils ne nous engagent qu'après confirmation expresse. Les prix unitaires indiqués sont ceux des réseaux COAXEL, REXEL et SCT, ils ne s'appliquent pas pour le réseau ESPACE ELEC.

Pour plus d'informations, consultez votre agence habituelle ou connectez-vous sur notre site internet rexel.fr - N.C-nous consulter.

✓ Produit stocké

OUTILLAGE À MAIN

STANDARD

MÈTRES, NIVEAUX



Référence	Désignation		Mult. vente	Unit. fact.	DEEE HT	P.U. HT
✓ BIZ700386	Mini niveau spécial électricien 7 cm		1	P.	-	42,49 €
✓ BIZ700388	Trépied pour niveau laser BIZ 700 276 et télémètre BIZ 700 394		1	P.	-	133,26 €
✓ BIZ700394	Télémètre 1 faisceau classe II portée maximum 70 m		1	P.	0,12 €	450,87 €
✓ BIZ782276	Niveau laser croix autonivelant classe II		1	P.	0,12 €	363,80 €
✓ BIZ790061	Mètre ruban autobloquant 5 m		1	P.	-	42,83 €
✓ BIZ790060	Mètre ruban autobloquant 3 m		1	P.	-	38,42 €
✓ BIZ790062	Mètre ruban autobloquant 8 m		1	P.	-	51,18 €
BIZ700334	Mini niveau aimanté 10 cm		1	P.	N.C	N.C
✓ BIZ700336	Niveau pro aimanté 23cm		1	P.	-	68,90 €
BIZ700337	Niveau 70 cm plombier		1	P.	-	125,59 €

SCIES



Référence	Désignation	longueur de lame de scie (mm)	Mult. vente	Unit. fact.	DEEE HT	P.U. HT
✓ BIZ700035	Scie à bois et métal livrée avec 3 lames de 30 cm	300	1	P.	-	51,89 €
✓ BIZ700036	Jeu de 10 lames 30 cm pour scie à métaux BIZ 700 035		1	P.	-	50,54 €
✓ BIZ700175	Scie à guichet	160	1	P.	-	17,78 €

FERS À SOUDER









Référence	Désignation	température max. de la pointe à souder (°C)	puissance nominale (W)	Mult. vente	Unit. fact.	DEEE HT	P.U. HT
✓ BIZ700489	Fer à souder Bi-Watt 20/40 W	490		1	P.	0,42 €	123,92 €
✓ BIZ700099	Fil de soudure 500 g D= 1 mm			1	P.	-	108,24 €
✓ BIZ700212	Fer à souder gaz 30-125 W		30-125	1	P.	-	283,42 €
✓ BIZ700324	Coffret fer à souder			1	P.	-	331,00 €

Caractéristiques techniques, Conditionnement, Multiple de vente, Unité de facturation, visuels, Euroclasse, DEEE HT, PU HT en Euros et hors DEEE et Eco-mobilier; donnés à titre indicatif et susceptibles de modifications sans préavis. ✓ Produit stocké
 ils ne nous engagent qu'après confirmation expresse. Les prix unitaires indiqués sont ceux des réseaux COAXEL, REXEL et SCT, ils ne s'appliquent pas pour le réseau ESPACE ELEC.
 Pour plus d'informations, consultez votre agence habituelle ou connectez-vous sur notre site internet rexel.fr - N.C-nous consulter.



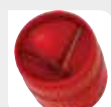



AUTRES OUTILLAGES DIVERS



Référence	Désignation		Mult. vente	Unit. fact.	DEEE HT	P.U. HT
✓ BIZ700068	Agrafeuse pour câbles ronds basse tension de D= 6 mm maximum		1	P.	-	220,72 €
✓ BIZ700294	Coffret de 8 emporte-pièces PG/ISO		1	P.	-	697,19 €
✓ BIZ700516	Coffret d'outillage électronique de 8 tournevis et 3 pinces		1	P.	-	228,96 €
✓ BIZ700407	Boule chauffante 35 mm		1	P.	-	82,35 €
✓ BIZ400066	Ébavureur multiusage 3 à 42 mm		1	P.	-	23,04 €
✓ BIZ700287	Emporte-pièces D= 22,5 mm PG 16		1	P.	-	116,11 €
✓ BIZ700854	Marteau rivoir 30 mm longueur 300 m		1	P.	-	30,00 €

MARQUAGE, MARQUEURS ET FEUTRES

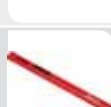

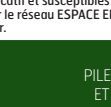
Référence	Désignation	couleur	Mult. vente	Unit. fact.	DEEE HT	P.U. HT
✓ BIZ740002	Marqueur noir pointe D= 0.6 mm (x 1)	noir		1	P.	6,80 €
✓ BIZ780204	Feutre noir spécial câbles pointe D= 0.6 mm	noir		1	P.	6,16 €
✓ BIZ780205	Marqueur noir permanent large pointe D= 1-4 mm	noir		1	P.	6,30 €
✓ BIZ780428	Marqueur accès difficiles Pica InK noir	noir		1	P.	25,73 €
✓ BIZ780399	Feutre blanc spécial câbles pointe D= 1.2 mm	outré		1	P.	10,27 €
✓ BIZ790002	Crayon menuisier 180 mm (x 1)	rouge		1	P.	3,70 €
✓ BIZ790003	Crayon menuisier 180 mm (x 5)	rouge		1	P.	12,15 €

Caractéristiques techniques, Conditionnement, Multiple de vente, Unité de facturation, visuels, Euroclasse, DEEE HT, PU HT en Euros et hors DEEE et Eco-mobilier; donnés à titre indicatif et susceptibles de modifications sans préavis, ils ne nous engagent qu'après confirmation expresse. Les prix unitaires indiqués sont ceux des réseaux COAXEL, REXEL et SCT, ils ne s'appliquent pas pour le réseau ESPACE ELEC.

Pour plus d'informations, consultez votre agence habituelle ou connectez-vous sur notre site internet rexel.fr - N.C-nous consulter.



OUTILLAGE À MAIN

STANDARD

MARQUAGE, MARQUEURS ET FEUTRES



Référence	Désignation	couleur		Mult. vente	Unit. fact.	DEEE HT	P.U. HT
✓ BIZ790214	Crayon mine graphite PICA DRY	noir		1	P.	-	34,57 €
✓ BIZ780852	Craie en cire rouge Pica Visor permanent	rouge		1	P.	-	29,44 €
✓ BIZ700037	Kit cordeau à tracer avec poudre de chantier bleu 120 g			1	P.	-	42,45 €
✓ BIZ740100	Traceur fluorescent multi-directionnel 500 ml rouge cerise			1	P.	-	28,24 €
✓ BIZ740001	Marqueur noir pointe D= 0.6 mm (x 4)	noir		1	P.	-	18,73 €
✓ BIZ790215	Mine de rechange pour crayon mine graphite PICA DRY BIZ 790 214 (x 10)	noir		1	P.	-	27,70 €
✓ BIZ740103	Traceur de chantier 500 ml jaune fluo			1	P.	-	23,78 €
✓ BIZ740104	Traceur de chantier 500 ml orange fluo			1	P.	-	23,78 €
✓ BIZ740105	Traceur de chantier 500 ml blanc non fluo			1	P.	-	23,78 €

AIGUILLES ET BAGUETTES TIRE-FILS



Référence	Désignation	longueur (m)		Mult. vente	Unit. fact.	DEEE HT	P.U. HT
✓ BIZ700139	Kit de 2 baguettes tire-fils 1 m D= 4 mm jaunes	1		1	P.	-	57,95 €
✓ BIZ700136	Kit de 2 baguettes tire-fils 1 m D= 5 mm rouges	1		1	P.	-	59,18 €
BIZ700137	Kit de 2 baguettes tire-fils 1 m D= 6 mm noires	1		1	P.	-	65,05 €
✓ BIZ700130	Kit de 12 baguettes tire-fils 1 m D= 5 mm rouges Comprend : - 12 baguettes d'1 m - 1 embout à tête ronde - 1 embout à tête plate - 1 anneau de tirage transformable en oeillet - 1 adaptateur femelle/femelle - 1 gros crochet - 1 guide flexible de 17.5 cm en nylon - 1 guide flexible de 33 cm en nylon	1		1	P.	-	366,89 €
BIZ700155	Kit de 2 baguettes tire-fils rouges 1 m D= 5 mm avec connecteurs rotatifs	1		1	P.	-	78,32 €

Caractéristiques techniques, Conditionnement, Multiple de vente, Unité de facturation, visuels, Euroclasse, DEEE HT, PU HT en Euros et hors DEEE et Eco-mobilier; donnés à titre indicatif et susceptibles de modifications sans préavis, ils ne nous engageant qu'après confirmation expresse. Les prix unitaires indiqués sont ceux des réseaux COAXEL, REXEL et SCT, ils ne s'appliquent pas pour le réseau ESPACE ELEC.



Pour plus d'informations, consultez votre agence habituelle ou connectez-vous sur notre site internet rexel.fr - N.C.=nous consulter.

AIGUILLES ET BAGUETTES TIRE-FILS



Référence	Désignation	longueur (m)		Unit. vente	Unit. fact.	DEEE HT	P.U. HT
✓ BIZ700076	Aiguille fibre de verre D= 3 mm 30 m avec carter BIZKART	30		1	P.	-	259,42 €
✓ BIZ700132	Kit de 6 accessoires pour baguettes tire-fils			1	P.	-	47,11 €
✓ BIZ700086	Aiguille fibre de verre D= 3 mm 50 m avec carter BIZKART	50		1	P.	-	458,02 €
✓ BIZ700102	Aiguille nylon avec carter BIZKART 15 m	15		1	P.	-	87,58 €
✓ BIZ700233	Aiguille acier-nylon D= 4 mm 20 m avec carter BIZKART	20		1	P.	-	123,07 €
✓ BIZ700234	Aiguille acier-nylon D= 4 mm 30 m avec carter BIZKART	30		1	P.	-	193,67 €
✓ BIZ700391	Aiguille polyester D= 4.5 mm 20 m avec carter BIZKART	20		1	P.	-	373,41 €
✓ BIZ700259	Aiguille fibre de verre D= 6 mm 52 m	52		1	P.	-	464,43 €
BIZ700252	Aiguille fibre de verre D= 9 mm 102 m	102		1	P.	-	N.C
BIZ700253	Aiguille fibre de verre D= 11 mm 202 m	202		1	P.	-	N.C
✓ BIZ760002	Aiguille fibre de verre D= 6 mm 52 m avec dérouleur	52		1	P.	-	1123,44 €
✓ BIZ760003	Aiguille fibre de verre D= 9 mm 102 m avec dérouleur	102		1	P.	-	N.C
BIZ760004	Aiguille fibre de verre D= 11 mm 202 m avec dérouleur	202		1	P.	-	N.C
✓ BIZ700235	Aiguille acier-nylon D= 6 mm 52 m	52		1	P.	-	330,74 €
BIZ700251	Aiguille acier-nylon D= 10 mm 102 m	102		1	P.	-	1183,80 €
✓ BIZ760000	Aiguille acier-nylon D= 6 mm 52 m avec dérouleur	52		1	P.	-	861,61 €
BIZ760001	Aiguille acier-nylon D= 10 mm 102 m avec dérouleur	102		1	P.	-	2 634,98 €
✓ BIZ760007	Aiguille polyester D= 6 mm 30 m avec dérouleur	30		1	P.	-	611,22 €
✓ BIZ760008	Aiguille polyester D= 6 mm 50 m avec dérouleur	50		1	P.	-	780,70 €
✓ BIZ700810	Aiguille nylon embouts fixes oeillet et tête flexible à oeillet 10 m	10		1	P.	-	19,89 €

Caractéristiques techniques, Conditionnement, Multiple de vente, Unité de facturation, visuels, Euroclasse, DEEE HT, PU HT en Euros et hors DEEE et Eco-mobilier; donnés à titre indicatif et susceptibles de modifications sans préavis, ils ne nous engagent qu'après confirmation expresse. Les prix unitaires indiqués sont ceux des réseaux COAXEL, REXEL et SCT, ils ne s'appliquent pas pour le réseau ESPACE ELEC.

Pour plus d'informations, consultez votre agence habituelle ou connectez-vous sur notre site internet rexel.fr - N.C-nous consulter.



FIXATIONS

CONNEXION
ET DÉRIVATION

ENTRETIEN, NETTOYANTS, ADHÉSIFS

PILES, ACCUMULATEURS
ET LAMPES TORCHES

OUTILLAGE À MAIN

STANDARD

AIGUILLES ET BAGUETTES TIRE-FILS



Référence	Désignation	longueur (m)	Multi. vente	Unit. fact.	DEEE HT	P.U. HT
✓ BIZ700812	Aiguille nylon embouts fixes oeillet et tête flexible à oeillet 20 m	20	1	P.	-	27,84 €
BIZ760005	Dériveur hauteur de 80 cm	0,7	1	P.	-	596,10 €
BIZ760006	Dériveur hauteur de 98 cm	1,24	1	P.	-	1361,44 €
✓ BIZ700103	Aiguille nylon avec carter BIZKART 20 m	20	1	P.	-	92,01 €
✓ BIZ700131	Kit de 9 baguettes tire-fils 33 cm D= 5 mm rouges Kit composé de : • 9 baguettes fibre de verre de 33 cm. • 1 embout à tête ronde. • 1 oeillet. • 1 adaptateur femelle/femelle. • 1 gros crochet. • 1 guide flexible de 17,5 cm en nylon. • 1 guide flexible de 33 cm en nylon. Livré avec un tube de rangement.	0,33	1	P.	-	183,61 €
✓ BIZ700326	Kit de 3 tire-gaines pour gaines ICTA de D= 16, 20 et 25 mm Composé de 3 tire-gaines 16/20/25 mm. Pour tirer les gaines. Plus besoin de faire des trous intermédiaires pour loger les gaines dans les cloisons.		1	P.	-	51,34 €
✓ BIZ760011	Aiguille polyester monobrins D= 3 mm 15 m	15	1	P.	-	142,62 €
✓ BIZ760012	Aiguille polyester monobrins D= 4.5 mm 20 m avec carter BIZKART	20	1	P.	-	295,28 €
✓ BIZ700409	Aiguille nylon avec carter BIZKART 30 m		1	P.	-	100,91 €
✓ BIZ760010	Kit de baguettes tire-fils 14 m avec housse de transport et accessoires polymère Kit composé de : 12 baguettes d'1 m, rouges Ø 5 mm. 1 embout à tête ronde. 1 embout à tête plate. 1 anneau de tirage transformable en oeillet. 1 adaptateur femelle/femelle. 1 gros crochet. 1 guide flexible 17,5 cm en nylon. 1 guide flexible à mémoire de forme 17,5 cm. 1 kit d'accessoires en polymère. BIZ 700 137 : kit de 2 baguettes fibre de verre noires Ø 6 mm d'1 m. BIZ 700 135 : Kit mini-LED. BIZ 700 151 : Kit de 3 piles de rechange pour mini-LED. BIZ 700 134 : Kit de repérage magnétique (boussole + aimant). BIZ 700 149 : Kit de 2 chaussettes de tirage de 6 à 15 mm. BIZ 700 152 : Passe-partout. Livré avec un tube de rangement + Housse de transport.		1	P.	-	581,00 €

MARQUAGE



Référence	Désignation	Multi. vente	Unit. fact.	DEEE HT	P.U. HT
WAG210-110	Stylo feutre indélébile	1	P.	-	4,98 €
✓ WAG8000-0100/1000-1000	Carnet de marquage 60 étiquettes auto-protégées pour câbles	1	P.	-	8,47 €

KIT OUTILS



Référence	Désignation	Multi. vente	Unit. fact.	DEEE HT	P.U. HT
CATMO-38510	kit d'intervention pour electricien Classe 00 Composition : - 1 paire de lunettes teintées avec étui - 1 paire de gants isolants taille C - 1 cadenas - 10 outils isolés IEC 60900 et une mallette de rangement	1	P.	-	494,89 €

Caractéristiques techniques, Conditionnement, Multiple de vente, Unité de facturation, visuels, Euroclasse, DEEE HT, PU HT en Euros et hors DEEE et Eco-mobilier; donnés à titre indicatif et susceptibles de modifications sans préavis, ils ne nous engageant qu'après confirmation expresse. Les prix unitaires indiqués sont ceux des réseaux COAXEL, REXEL et SCT, ils ne s'appliquent pas pour le réseau ESPACE ELEC. ✓ Produit stocké

Pour plus d'informations, consultez votre agence habituelle ou connectez-vous sur notre site internet rexel.fr - N.C-nous consulter.

OUTILLAGE ÉLECTROPORTATIF ET CONSOMMABLES



FINANCEMENT LOCATIF DE VOS ÉQUIPEMENTS

- › Financement en location financière de vos équipements à partir de 500 € HT (outillage, mesure, matériel de chantier, informatique)
- › Vous préservez votre trésorerie
- › Pas d'endettement supplémentaire
- › Charge déductible fiscalement

NOUVEAU : Rexel Lease vous accompagne aussi pour le financement de vos chantiers chez vos clients professionnels « lease@rexel.fr »

VISSEUSES

VISSEUSES AUTONOMES



Référence	Désignation	tension nominale (V)	capacité d'accu (Ah)	diamètre d'alésage acier (mm)	diamètre d'alésage bois (mm)	poids, bloc d'accus inclus (kg)	Mult. vente	Unit. fact.	DEEE HT	P.U. HT
✓ 1 SPT054361	VISSEUSE BS10 10.8V + 2 BAT 1.5AH LITH + CHARGEUR Livrée avec 2 batteries 1,5 Ah Lithium + 1 chargeur	10.8	1.5	10	20	1	1	P.	0,25 €	263,23 €
✓ 2 SPT054359	VISSEUSE BS18 18V + 2 BAT 2AH LITH + CHARG Livrée avec 2 batteries 2 Ah Lithium + 1 chargeur	18	2	13	35	1.8	1	P.	0,42 €	374,33 €
3 SPT054406	VISSEUSE HDI 286 18V + 2 BAT 4AH LITH + CHARGEUR Livrée avec 2 batteries 4 Ah Lithium + 1 chargeur	18	4	13	50	2,1	1	P.	0,42 €	872,99 €
✓ 4 SPT054612	VISSEUSE BS18 18V + 2 BAT 4.0Ah LITHIUM + CHARGEUR Livrée avec 2 batteries 4 Ah Lithium + 1 chargeur	18	4	13	35	1.8	1	P.	0,42 €	602,83 €

ACCESSOIRES VISSEUSES - PORTE-EMBOUS



Référence	Désignation	longueur (mm)	tête à changement rapide	Mult. vente	Unit. fact.	DEEE HT	P.U. HT
✓ 1 BIZ781025	Porte-embouts magnétique 1/4" 50 mm	50	Non	1	P.	-	8,63 €
✓ 2 BIZ781011	Porte-embout magnétique 1/4" 100 mm	100	Oui	1	P.	-	14,00 €

ACCESSOIRES VISSEUSES - SETS EMBOUTS DE VISSAGE



Référence	Désignation	longueur (mm)	avec support magnétique	avec cliquet de mèche	Mult. vente	Unit. fact.	DEEE HT	P.U. HT
✓ 3 BIZ781019	Set de 4 embouts de vissage 25 mm PZ (1xPZ1, 2xPZ2, 1xPZ3)	25	Non	Non	1	P.	-	6,32 €
✓ 4 BIZ781020	Set de 4 embouts de vissage 25 mm PH (1xPH1, 2xPH2, 1xPH3)	25	Non	Non	1	P.	-	6,32 €

Caractéristiques techniques, Conditionnement, Multiple de vente, Unité de facturation, visuels, Euroclasse, DEEE HT, PU HT en Euros et hors DEEE et Eco-mobilier; donnés à titre indicatif et susceptibles de modifications sans préavis, ils ne nous engagent qu'après confirmation expresse. Les prix unitaires indiqués sont ceux des réseaux COAXEL, REXEL et SCT, ils ne s'appliquent pas pour le réseau ESPACE ELEC. Pour plus d'informations, consultez votre agence habituelle ou connectez-vous sur notre site internet rexel.fr - N.C-nous consulter.



OUTILLAGE ÉLECTROPORTATIF ET CONSOMMABLES

VISSEUSES

ACCESSOIRES VISSEUSES - JEUX EMBOUTS DE VISSAGE



Référence	Désignation	nombre d'embouts fente	avec support magnétique	nombre d'embouts internes hexagonaux	avec cliquet de mèche	Mult. vente	Unit. fact.	DEEE HT	P.U. HT
✓ BIZ781491	Jeu de 10 embouts de vissage + 1 porte-embouts	2	Oui		Non	1	P.	-	35,15 €
✓ BIZ781519	Jeu de 16 embouts + 2 douilles ceinture	4	Oui		Non	1	P.	-	44,38 €
✓ BIZ781027	Jeu de 30 embouts de vissage avec porte-embouts	4	Oui	4	Non	1	P.	-	59,12 €
✓ BIZ781028	Jeu de 55 embouts de vissage + 1 porte-embouts	7	Oui	3	Non	1	P.	-	88,97 €

ACCESSOIRES VISSEUSES - EXTRACTEUR



Référence	Désignation	Mult. vente	Unit. fact.	DEEE HT	P.U. HT
✓ BIZ780009	Extracteur pour vis endommagées de D= 6-10 et D= 12-14 mm (x 2)	1	P.	-	34,48 €

PERFORATEURS

PERFORATEURS - CHEVILLEURS



Référence	Désignation	énergie de frappe max. (J)	diamètre d'alésage béton (mm)	poids (kg)	Mult. vente	Unit. fact.	DEEE HT	P.U. HT
✓ SPT054682	SPITBULL DECOUV 36V 6.2AH LI + 6 FOR XT3 Le 1er système chevilleur sans fil 36V du marché. 1 seul outil pour percer, frapper, visser et boulonner. Livré en SPITBOX avec 1 kit 6 forets XT3 panachés offert	2	20	4	1	P.	0,42 €	1 200,44 €
✓ SPT054683	SPITBULL PACK ELEC TERTIAIRE 36V 6.2AH LI Le 1er système chevilleur sans fil 36V du marché. 1 seul outil pour percer, frapper, visser et boulonner. - Livré en SPITBOX avec 1 kit 6 forets XT3 panachés offert et 4 accessoires de pose pour les applications tertiaires	2	20	4	1	P.	0,42 €	1 315,02 €

PERFORATEURS - ACCESSOIRES CHEVILLEUR



Référence	Désignation	Mult. vente	Unit. fact.	DEEE HT	P.U. HT
SPT054538	ACC SBULL VISS/FRAPPE FIX ø8 1 seul accessoire pour frapper, boulonner et mettre au couple les goujons d'ancrage SPIT FIX3 ø8	1	P.	-	71,61 €
SPT054539	ACC SBULL VISS/FRAPPE FIX ø10 1 seul accessoire pour frapper, boulonner et mettre au couple les goujons d'ancrage SPIT FIX3 ø10	1	P.	-	72,91 €
SPT054540	ACC SBULL VISS/FRAPPE FIX ø12 1 seul accessoire pour frapper et boulonner les goujons d'ancrage SPIT FIX3 ø12	1	P.	-	74,21 €
✓ SPT054684	KIT ACC. SPITBULL ELECTRICIEN Idéal pour la pose de chemins de câbles suspendus et sur équerres, 4 accessoires de pose : SW13, PUSH&FIX ø8, GRIP M6 et GRIP M8	1	P.	-	149,73 €
✓ SPT054685	KIT ACC. SPITBULL CHARPENTIER Idéal pour la pose d'équerres de fermette et de sabots de charpente, 2 accessoires de pose pour les goujons d'ancrage SPIT FIX3 : PUSH&FIX ø8 et PUSH&FIX ø10	1	P.	-	117,18 €
✓ SPT054686	KIT ACC. SPITBULL METALLIER Idéal pour la pose de garde-corps, 2 accessoires de pose pour les goujons d'ancrage SPIT FIX3 : PUSH&FIX ø10 et PUSH&FIX ø12	1	P.	-	122,39 €
✓ SPT054687	KIT ACC. SPITBULL PLAQUISTE Idéal pour la pose de plafonds suspendus, 3 accessoires de pose : SW13, GRIP M6 et GRIP M8	1	P.	-	77,47 €

Caractéristiques techniques, Conditionnement, Multiple de vente, Unité de facturation, visuels, Euroclasse, DEEE HT, PU HT en Euros et hors DEEE et Eco-mobilier; donnés à titre indicatif et susceptibles de modifications sans préavis, ils ne nous engagent qu'après confirmation expresse. Les prix unitaires indiqués sont ceux des réseaux COAXEL, REXEL et SCT, ils ne s'appliquent pas pour le réseau ESPACE ELEC. Pour plus d'informations, consultez votre agence habituelle ou connectez-vous sur notre site internet rexel.fr - N.C-nous consulter.



PERFORATEURS - PIQUEURS



Référence	Désignation	consommation nominale (W)	énergie de frappe max. (J)	vibration selon EN 60745	diamètre d'alésage béton (mm)	diamètre d'alésage acier (mm)	diamètre d'alésage bois (mm)	poids (kg)	Mult. vente	Unit. fact.	DEEE HT	P.U. HT
✓ 2 SPT012510	PACK SPIT 321 SDS+ AVEC FORETS & ACCESS. Livré en SPIT BOX avec 4 forets et un mandrin de serrage 3 mors adaptable SDS+	790	2.7	17	24	13	30	2.8	1	P.	0,42 €	364,56 €
✓ 3 SPT054348	MANDRIN SERR MANUEL ADAPTABLE SDS+ Perçage bois et acier sans percussion								1	P.	-	79,05 €
4 SPT054377	PERFO SPIT 330 SDS+ Livré en SPIT BOX	850	3.2	11	28	13	30	3.1	1	P.	0,42 €	539,03 €
✓ 5 SPT811024	PACK PERFO SPIT 353 SDS MAX +PIC+BURIN Un débrayage sécurisé grâce au système DSC. Mise en place du foret facilitée. Une vitesse constante pour un confort de travail optimisé. Témoin d'alerte d'usure des charbons.	1100	6.5	15.4	40			6.3	1	P.	0,42 €	1 389,98 €
6 SPT811063	PACK SPIT 353 SVC SRC SDS MAX + FORET + PIC Système SRC (Spit Rotation Control) stoppe la rotation de l'outil en cas de blocage du foret. Système SVC (Spit Vibration Control) réduit fortement les vibrations de l'outil. Un débrayage sécurisé grâce au système DSC. Mise en place du foret facilitée. Une vitesse constante pour un confort de travail optimisé. Témoin d'alerte d'usure des charbons.	1100	6.5	8.2	40			6.8	1	P.	0,42 €	1 753,95 €
7 SPT054507	PACK SPIT 383 SVC SDSMAX +PIC+BURIN+FORET		12.5	8.2	45			6.9	1	P.	0,42 €	1 592,35 €

PERFORATEURS - DÉMOLISSEURS



Référence	Désignation	consommation nominale (W)	énergie de frappe max. (J)	vibration selon EN 60745	poids (kg)	Mult. vente	Unit. fact.	DEEE HT	P.U. HT
8 SPT811111	PACK PIQUEUR SPIT 453 SDSMAX PIC+BURIN Puissance exceptionnelle pour ce piqueur particulièrement léger Poignée en D spéciale piquage Témoin de mise sous tension et d'usure des charbons Possibilité de bloquer l'interrupteur pendant le travail	1100	6.5	13	6.3	1	P.	0,42 €	1 316,32 €

SDS + - PICS ET BURINS

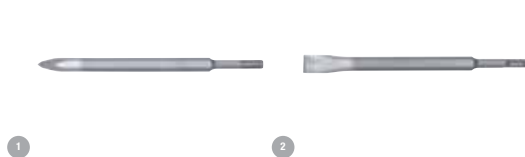

Référence	Désignation	longueur (mm)	Mult. vente	Unit. fact.	DEEE HT	P.U. HT
1 SPT223049	PIC HEX SDS+ L.250	250	1	P.	-	24,47 €
✓ 2 SPT223050	BURIN HEX SDS+ L.250	250	1	P.	-	24,47 €

Caractéristiques techniques, Conditionnement, Multiple de vente, Unité de facturation, visuels, Euroclasse, DEEE HT, PU HT en Euros et hors DEEE et Eco-mobilier; donnés à titre indicatif et susceptibles de modifications sans préavis, ils ne nous engagent qu'après confirmation expresse. Les prix unitaires indiqués sont ceux des réseaux COAXEL, REXEL et SCT, ils ne s'appliquent pas pour le réseau ESPACE ELEC. ✓ Produit stocké

Pour plus d'informations, consultez votre agence habituelle ou connectez-vous sur notre site internet rexel.fr - N.C-nous consulter.

FIXATIONS

CONNEXION
ET DÉRIVATION

ENTRETIEN, NETTOYANTS, ADHÉSIFS

PILES, ACCUMULATEURS
ET LAMPES TORCHES

OUTILLAGE ÉLECTROPORTATIF ET CONSOMMABLES

PERFORATEURS

SDS MAX - PICS ET BURINS



Référence	Désignation	longueur (mm)	Mult. vente	Unit. fact.	DEEE HT	P.U. HT
✓ 1 SPT112200	PIC MAX L.400	400	1	P.	-	50,12 €
✓ 2 SPT112220	BURIN MAX L.400 LG.25	400	1	P.	-	51,27 €
3 SPT112240	PELLE COUD. MAX L.400 LG.50	400	1	P.	-	119,15 €

XT2 SDS+ - FORETS



Foret béton SDS+ mono-taillant.
Double pointe de centrage; démarrage optimum, grande robustesse.
Géométrie de tête 2 tranchants optimisée: vitesse de coupe accrue.
4 hélices à largeur variable: parfaite évacuation des poussières.



Référence	Désignation	diamètre externe (mm)	longueur (mm)	Mult. vente	Unit. fact.	DEEE HT	P.U. HT
✓ SPT225351	FORET XT2 SDS+ D.5X110X50	5	110	1	P.	-	9,43 €
SPT225353	FORET XT2 SDS+ D.5X160X100	5	160	1	P.	-	10,34 €
✓ SPT225355	FORET XT2 SDS+ D.6X110X50	6	110	1	P.	-	9,68 €
✓ SPT225356	FORET XT2 SDS+ D.6X160X100	6	160	1	P.	-	11,07 €
SPT225357	FORET XT2 SDS+ D.6X210X150	6	210	1	P.	-	12,48 €
SPT225358	FORET XT2 SDS+ D.6X260X200	6	260	1	P.	-	15,67 €
✓ SPT225361	FORET XT2 SDS+ D.8X110X50	8	110	1	P.	-	11,50 €
✓ SPT225362	FORET XT2 SDS+ D.8X160X100	8	160	1	P.	-	12,00 €
SPT225363	FORET XT2 SDS+ D.8X210X150	8	210	1	P.	-	12,66 €
SPT225364	FORET XT2 SDS+ D.8X260X200	8	260	1	P.	-	16,15 €
SPT225365	FORET XT2 SDS+ D.8X310X250	8	310	1	P.	-	22,18 €
SPT225366	FORET XT2 SDS+ D.8X460X400	8	460	1	P.	-	30,98 €
✓ SPT225368	FORET XT2 SDS+ D.10X160X100	10	160	1	P.	-	13,85 €
SPT225369	FORET XT2 SDS+ D.10X210X150	10	210	1	P.	-	15,03 €
SPT225370	FORET XT2 SDS+ D.10X260X200	10	260	1	P.	-	19,44 €
SPT225372	FORET XT2 SDS+ D.10X460X400	10	460	1	P.	-	39,22 €
SPT225373	FORET XT2 SDS+ D.10X600X550	10	600	1	P.	-	51,80 €
✓ SPT225375	FORET XT2 SDS+ D.12X160X100	12	160	1	P.	-	16,16 €
SPT225376	FORET XT2 SDS+ D.12X260X200	12	260	1	P.	-	22,41 €
SPT225377	FORET XT2 SDS+ D.12X450X400	12	450	1	P.	-	49,82 €
SPT225378	FORET XT2 SDS+ D.12X600X550	12	600	1	P.	-	50,03 €
✓ SPT225379	FORET XT2 SDS+ D.12X1000X950	12	1000	1	P.	-	110,84 €
SPT225381	FORET XT2 SDS+ D.14X160X100	14	160	1	P.	-	28,95 €
SPT225382	FORET XT2 SDS+ D.14X200X150	14	200	1	P.	-	33,71 €
SPT225383	FORET XT2 SDS+ D.14X300X250	14	300	1	P.	-	34,97 €
SPT225384	FORET XT2 SDS+ D.14X450X400	14	450	1	P.	-	44,08 €
SPT225417	FORET XT2 SDS+ D.15X160X100	15	160	1	P.	-	33,84 €
SPT225418	FORET XT2 SDS+ D.15X250X200	15	250	1	P.	-	43,62 €
SPT225419	FORET XT2 SDS+ D.16X200X150	16	200	1	P.	-	45,00 €
SPT225420	FORET XT2 SDS+ D.16X300X250	16	300	1	P.	-	58,62 €
SPT225421	FORET XT2 SDS+ D.16X450X400	16	450	1	P.	-	87,17 €

Caractéristiques techniques, Conditionnement, Multiple de vente, Unité de facturation, visuels, Euroclasse, DEEE HT, PU HT en Euros et hors DEEE et Eco-mobilier; donnés à titre indicatif et susceptibles de modifications sans préavis, ils ne nous engagent qu'après confirmation expresse. Les prix unitaires indiqués sont ceux des réseaux COAXEL, REXEL et SCT, ils ne s'appliquent pas pour le réseau ESPACE ELEC.

✓ Produit stocké

Pour plus d'informations, consultez votre agence habituelle ou connectez-vous sur notre site internet rexel.fr - N.C-nous consulter.

XT3 SDS+ - FORETS



Forets béton SDS+ multi-taillants haute performance.
Tête monobloc ultra haute performances brevetée avec 3 tranchants et double pointe de centrage.
Triple hélice spéciale pour un excellent contrôle des vibrations et une parfaite évacuation des poussières et fragments.
Large arêtes sur l'hélice avec multiple points de contact pour une efficacité totale et une vitesse de coupe accrue.



Référence	Désignation	diamètre externe (mm)	longueur (mm)	Mult. vente	Unit. fact.	DEEE HT	P.U. HT
✓ SPT224717	FORET XT3 SDS+ D.5X100X50	5	110	1	P.	-	15,82 €
✓ SPT224718	FORET XT3 SDS+ D.5X160X100	5	160	1	P.	-	16,58 €
✓ SPT224721	FORET XT3 SDS+ D.6X110X50	6	110	1	P.	-	16,28 €
✓ SPT224722	FORET XT3 SDS+ D.6X160X100	6	160	1	P.	-	16,74 €
SPT224723	FORET XT3 SDS+ D.6X210X150	6	210	1	P.	-	20,73 €
SPT224724	FORET XT3 SDS+ D.6X260X200	6	260	1	P.	-	23,71 €
SPT224727	FORET XT3 SDS+ D.6.5X210X150	6,5	210	1	P.	-	25,94 €
✓ SPT224730	FORET XT3 SDS+ D.8X110X50	8	110	1	P.	-	19,16 €
✓ SPT224731	FORET XT3 SDS+ D.8X160X100	8	160	1	P.	-	19,45 €
SPT224732	FORET XT3 SDS+ D.8X210X150	8	210	1	P.	-	21,06 €
SPT224733	FORET XT3 SDS+ D.8X260X200	8	260	1	P.	-	24,82 €
SPT224734	FORET XT3 SDS+ D.8X310X250	8	310	1	P.	-	39,55 €
SPT224735	FORET XT3 SDS+ D.8X450X400	8	460	1	P.	-	62,77 €
SPT224736	FORET XT3 SDS+ D.10X110X50	10	110	1	P.	-	22,90 €
✓ SPT224737	FORET XT3 SDS+ D.10X160X100	10	160	1	P.	-	23,02 €
SPT224738	FORET XT3 SDS+ D.10X210X150	10	210	1	P.	-	24,98 €
SPT224739	FORET XT3 SDS+ D.10X260X200	10	260	1	P.	-	32,30 €
SPT224740	FORET XT3 SDS+ D.10X310X250	10	310	1	P.	-	49,31 €
SPT224741	FORET XT3 SDS+ D.10X450X400	10	460	1	P.	-	74,21 €
SPT224742	FORET XT3 SDS+ D.10X600X550	10	600	1	P.	-	86,13 €
✓ SPT224743	FORET XT3 SDS+ D.12X160X100	12	160	1	P.	-	26,85 €
SPT224744	FORET XT3 SDS+ D.12X210X150	12	210	1	P.	-	30,42 €
SPT224745	FORET XT3 SDS+ D.12X260X200	12	260	1	P.	-	36,21 €
SPT224746	FORET XT3 SDS+ D.12X310X250	12	310	1	P.	-	56,05 €
SPT224747	FORET XT3 SDS+ D.12X450X400	12	460	1	P.	-	82,83 €
SPT224748	FORET XT3 SDS+ D.12X600X550	12	600	1	P.	-	83,20 €
SPT224749	FORET XT3 SDS+ D.14X160X100	14	160	1	P.	-	48,15 €
SPT224750	FORET XT3 SDS+ D.14X210X150	14	200	1	P.	-	56,05 €
SPT224751	FORET XT3 SDS+ D.14X260X200	14	260	1	P.	-	55,57 €
SPT224752	FORET XT3 SDS+ D.14X310X250	14	300	1	P.	-	58,14 €
SPT224753	FORET XT3 SDS+ D.14X450X400	14	450	1	P.	-	73,29 €
SPT224754	FORET XT3 SDS+ D.14X600X550	14	600	1	P.	-	87,03 €
SPT224755	FORET XT3 SDS+ D.16X200X150	16	200	1	P.	-	69,63 €
SPT224756	FORET XT3 SDS+ D.16X250X250	16	260	1	P.	-	78,00 €
SPT224757	FORET XT3 SDS+ D.16X300X250	16	300	1	P.	-	80,21 €
✓ SPT224758	FORET XT3 SDS+ D.16X450X400	16	450	1	P.	-	99,85 €
SPT224759	FORET XT3 SDS+ D.16X600X550	16	600	1	P.	-	112,31 €
SPT225164	FORET XT3 SDS+ D.15X160X100	15	160	1	P.	-	48,46 €
SPT225165	FORET XT3 SDS+ D.15X250X200	15	250	1	P.	-	65,57 €
SPT225720	KIT 6 FORETS XT3 SDS+ PANACHES			1	P.	-	93,00 €

Caractéristiques techniques, Conditionnement, Multiple de vente, Unité de facturation, visuels, Euroclasse, DEEE HT, PU HT en Euros et hors DEEE et Eco-mobilier; donnés à titre indicatif et susceptibles de modifications sans préavis, ils ne nous engageant qu'après confirmation expresse. Les prix unitaires indiqués sont ceux des réseaux COAXEL, REXEL et SCT, ils ne s'appliquent pas pour le réseau ESPACE ELEC. Pour plus d'informations, consultez votre agence habituelle ou connectez-vous sur notre site internet rexel.fr - N.C-nous consulter.

✓ Produit stocké

OUTILLAGE ÉLECTROPORTATIF ET CONSOMMABLES

PERFORATEURS

R3+ SDS+ - FORETS



Forets béton SDS+ multi-taillants.
Tranchant 3D en forme Y pour un positionnement & un démarrage parfait.
Grande longévité, même sur les ferrailles, grâce au traitement thermique HST.
Hélices larges et géométrie spéciale de la tête pour une grande vitesse de perçage.



Référence	Désignation	diamètre externe (mm)	longueur (mm)	Mult. vente	Unit. fact.	DEEE HT	P.U. HT
SPT054029	FORET R FORCE3+ D.18X250X200	18	250	1	P.	-	60,34 €
SPT054030	FORET R FORCE3+ D.18X600X550	18	600	1	P.	-	132,63 €
SPT054031	FORET R FORCE3+ D.20X250X200	20	250	1	P.	-	77,64 €
SPT054032	FORET R FORCE3+ D.20X450X400	20	450	1	P.	-	99,04 €
SPT054033	FORET R FORCE3+ D.20X600X550	20	600	1	P.	-	157,32 €
SPT054034	FORET R FORCE3+ D.22X250X200	22	250	1	P.	-	105,56 €
✓ SPT054035	FORET R FORCE3+ D.22X450X400	22	450	1	P.	-	113,70 €
SPT054036	FORET R FORCE3+ D.24X250X200	24	250	1	P.	-	105,42 €
SPT054037	FORET R FORCE3+ D.24X450X400	24	450	1	P.	-	111,50 €
SPT054038	FORET R FORCE3+ D.25X250X200	25	250	1	P.	-	128,99 €
SPT054039	FORET R FORCE3+ D.25X450X400	25	450	1	P.	-	137,63 €
SPT054040	FORET R FORCE3+ D.25X600X550	25	600	1	P.	-	169,15 €
SPT054041	FORET R FORCE3+ D.26X300X250	26	300	1	P.	-	133,70 €
SPT054042	FORET R FORCE3+ D.26X450X400	26	450	1	P.	-	151,47 €

XT3 SDS MAX - FORETS



Forets béton SDS Max multi-taillants.
3 tranchants courbés avec cannelures pour une transmission de la puissance améliorée et le passage de fer à béton.
Longévité maximum grâce à l'alliage monophasé haute dureté.
Triple hélice pour la réduction des vibrations.
Transport rapide des poussières sans déflagration grâce aux hélices larges.



Référence	Désignation	diamètre externe (mm)	longueur (mm)	Mult. vente	Unit. fact.	DEEE HT	P.U. HT
SPT225094	FORET XT3 MAX D.12X340X200	12	340	1	P.	-	98,07 €
SPT225095	FORET XT3 MAX D.12X540X400	12	540	1	P.	-	105,43 €
SPT225096	FORET XT3 MAX D.14X340X200	14	340	1	P.	-	105,92 €
SPT225097	FORET XT3 MAX D.14X540X400	14	540	1	P.	-	123,22 €
SPT225098	FORET XT3 MAX D.15X340X200	15	340	1	P.	-	99,07 €
SPT225099	FORET XT3 MAX D.16X340X200	16	340	1	P.	-	107,25 €
SPT225100	FORET XT3 MAX D.16X540X400	16	540	1	P.	-	129,47 €
SPT225101	FORET XT3 MAX D.16X740X600	16	740	1	P.	-	175,23 €

SDS MAX R3 - FORETS



Forets béton SDS Max Multi-taillants.
Très puissant & robuste, même sur les fers à béton, grâce à son solide taillant central.
Taillants auxiliaires de stabilisation pour une haute longévité.
Le nouveau design des taillants garanti la meilleure stabilité et résistance à l'usure possible.
Transfert de l'énergie du perforateur efficace grâce à l'angle optimisé des taillants.



Référence	Désignation	diamètre externe (mm)	longueur (mm)	Mult. vente	Unit. fact.	DEEE HT	P.U. HT
SPT225102	FORET R3 MAX D.18X340X200	18	340	1	P.	-	113,77 €
SPT225103	FORET R3 MAX D.18X540X400	18	540	1	P.	-	130,79 €
SPT225104	FORET R3 MAX D.18X740X600	18	740	1	P.	-	192,22 €
SPT225105	FORET R3 MAX D.18X940X800	18	940	1	P.	-	243,24 €
SPT225106	FORET R3 MAX D.20X320X200	20	320	1	P.	-	126,86 €

Caractéristiques techniques, Conditionnement, Multiple de vente, Unité de facturation, visuels, Euroclasse, DEEE HT, PU HT en Euros et hors DEEE et Eco-mobilier; donnés à titre indicatif et susceptibles de modifications sans préavis, ils ne nous engagent qu'après confirmation expresse. Les prix unitaires indiqués sont ceux des réseaux COAXEL, REXEL et SCT, ils ne s'appliquent pas pour le réseau ESPACE ELEC.

Pour plus d'informations, consultez votre agence habituelle ou connectez-vous sur notre site internet rexel.fr - N.C-nous consulter.



SDS MAX R3 - FORETS



Référence	Désignation	diamètre externe (mm)	longueur (mm)	Mult. vente	Unit. fact.	DEEE HT	P.U. HT
SPT225107	FORET R3 MAX D.20X520X400	20	520	1	P.	-	145,16 €
SPT225108	FORET R3 MAX D.20X920X800	20	920	1	P.	-	249,79 €
SPT225109	FORET R3 MAX D.22X320X200	22	320	1	P.	-	119,01 €
✓ SPT225110	FORET R3 MAX D.22X520X400	22	520	1	P.	-	153,01 €
✓ SPT225111	FORET R3 MAX D.22X920X800	22	920	1	P.	-	209,22 €
SPT225112	FORET R3 MAX D.24X320X200	24	320	1	P.	-	134,70 €
SPT225113	FORET R3 MAX D.24X520X400	24	520	1	P.	-	153,01 €
SPT225114	FORET R3 MAX D.25X520X400	25	520	1	P.	-	162,14 €
SPT225115	FORET R3 MAX D.25X920X800	25	920	1	P.	-	298,16 €
SPT225116	FORET R3 MAX D.25X1320X1200	25	1320	1	P.	-	508,10 €
SPT225117	FORET R3 MAX D.26X520X400	26	520	1	P.	-	196,18 €
✓ SPT225118	FORET R3 MAX D.28X520X400	28	520	1	P.	-	183,07 €
SPT225119	FORET R3 MAX D.28X920X800	28	920	1	P.	-	325,62 €
SPT225121	FORET R3 MAX D.30X520X400	30	520	1	P.	-	219,70 €
SPT225122	FORET R3 MAX D.32X320X200	32	320	1	P.	-	198,39 €
SPT225123	FORET R3 MAX D.32X520X400	32	520	1	P.	-	255,01 €
SPT225124	FORET R3 MAX D.32X920X800	32	920	1	P.	-	359,63 €
SPT225125	FORET R3 MAX D.32X1320X1200	32	1320	1	P.	-	574,63 €
SPT225126	FORET R3 MAX D.35X320X200	35	320	1	P.	-	234,68 €
SPT225127	FORET R3 MAX D.35X520X400	35	520	1	P.	-	388,41 €
SPT225128	FORET R3 MAX D.35X720X600	35	720	1	P.	-	266,15 €
SPT225130	FORET R3 MAX D.38X520X400	38	520	1	P.	-	304,86 €
SPT225131	FORET R3 MAX D.40X520X400	40	520	1	P.	-	340,00 €
SPT225132	FORET R3 MAX D.40X920X800	40	920	1	P.	-	639,97 €
SPT225133	FORET R3 MAX D.42X520X400	42	520	1	P.	-	346,55 €
SPT225134	FORET R3 MAX D.45X520X400	45	520	1	P.	-	370,52 €
SPT225135	FORET R3 MAX D.50X520X400	50	520	1	P.	-	676,26 €
SPT225142	FORET R3 MAX D.30X920X800	30	920	1	P.	-	320,94 €

TURBO KIT



Systeme de forage pour perforateur SDS Max.
Un adaptateur avec emmanchement standard SDS MAX.
Une tete de forage pour chaque dimension de forage : en version tete Turbo Kit (Ø 35 à 80 mm) et en trepan Turbo Kit (Ø 65 à 125 mm).



Référence	Désignation	diamètre externe (mm)	Mult. vente	Unit. fact.	DEEE HT	P.U. HT
1 SPT110320	TETE FORAGE TURBO KIT D.35	35	1	P.	-	444,71 €
1 SPT110330	TETE FORAGE TURBO KIT D.40	40	1	P.	-	493,45 €
1 SPT110340	TETE FORAGE TURBO KIT D.45	45	1	P.	-	542,78 €
1 SPT110350	TETE FORAGE TURBO KIT D.50	50	1	P.	-	565,61 €
1 SPT110360	TETE FORAGE TURBO KIT D.55	55	1	P.	-	588,30 €
1 SPT110370	TETE FORAGE TURBO KIT D.60	60	1	P.	-	611,21 €
1 SPT110380	TETE FORAGE TURBO KIT D.68	68	1	P.	-	633,95 €
1 SPT110390	TETE FORAGE TURBO KIT D.80	80	1	P.	-	725,17 €
2 SPT110780	TREPAN TURBO KIT D.65		1	P.	-	497,23 €
2 SPT110800	TREPAN TURBO KIT D.80		1	P.	-	611,15 €
2 SPT110810	TREPAN TURBO KIT D.90		1	P.	-	670,51 €
2 SPT223209	TREPAN TURBO KIT D.105		1	P.	-	745,04 €
✓ 3 SPT113880	AXE FILETE TURBO KIT		1	P.	-	43,98 €
✓ 4 SPT112000	ADAPTEUR TURBO KIT MAX		1	P.	-	181,29 €
✓ 5 SPT113810	ALLONGE TURBO KIT L280		1	P.	-	277,08 €

Caractéristiques techniques, Conditionnement, Multiple de vente, Unité de facturation, visuels, Euroclasse, DEEE HT, PU HT en Euros et hors DEEE et Eco-mobilier; donnés à titre indicatif et susceptibles de modifications sans préavis, ils ne nous engagent qu'après confirmation expresse. Les prix unitaires indiqués sont ceux des réseaux COAXEL, REXEL et SCT, ils ne s'appliquent pas pour le réseau ESPACE ELEC. Pour plus d'informations, consultez votre agence habituelle ou connectez-vous sur notre site internet rexel.fr - N.C-nous consulter.

✓ Produit stocké

OUTILLAGE ÉLECTROPORTATIF ET CONSOMMABLES

PERFORATEURS

HSS MÉTAL - FORETS



Référence	Désignation	diamètre externe (mm)	longueur (mm)	Mult. vente	Unit. fact.	DEEE HT	P.U. HT
✓ 1 BIZ700709	Foret métaux HSS cylindrique D= 4 x 75 mm (x 2)	4	75	1	P.	-	6,70 €
✓ 1 BIZ700713	Foret métaux HSS cylindrique D= 4.2 x 75 mm (x 2)	5	86	1	P.	-	8,31 €
✓ 1 BIZ700715	Foret métaux HSS cylindrique D= 6 x 93 mm (x 2)	6	93	1	P.	-	10,04 €
✓ 1 BIZ700717	Foret métaux HSS cylindrique D= 7 x 109 mm (x 1)	7	109	1	P.	-	7,07 €
✓ 1 BIZ700719	Foret métaux HSS cylindrique D= 8 x 117 mm (x 1)	8	117	1	P.	-	8,19 €
✓ 1 BIZ700721	Foret métaux HSS cylindrique D= 9 x 125 mm (x 1)	9	125	1	P.	-	9,18 €
✓ 2 BIZ700723	Coffret de 10 forets métaux HSS cylindrique D= 1-10 mm			1	P.	-	62,21 €
✓ 3 BIZ700194	Coffret de 25 forets métaux HSS 5 % cobalt D= 1-13 mm par pas de 0.5 mm			1	P.	-	285,72 €

SDS+ BETON - FORETS



Référence	Désignation	diamètre externe (mm)	longueur (mm)	Mult. vente	Unit. fact.	DEEE HT	P.U. HT
✓ 1 BIZ700601	Foret marteau SDS+ 2 tranchants D= 4 x 110 mm	4	110	1	P.	-	11,07 €
✓ 1 BIZ700602	Foret marteau SDS+ 2 tranchants D= 5 x 110 mm	5	110	1	P.	-	9,87 €
✓ 1 BIZ700603	Foret marteau SDS+ 2 tranchants D= 5 x 160 mm	5	160	1	P.	-	10,67 €
✓ 1 BIZ700604	Foret marteau SDS+ 2 tranchants D= 6 x 110 mm	6	110	1	P.	-	9,68 €
✓ 1 BIZ700605	Foret marteau SDS+ 2 tranchants D= 6 x 160 mm	6	160	1	P.	-	12,35 €
✓ 1 BIZ700606	Foret marteau SDS+ 2 tranchants D= 6 x 260 mm	6	260	1	P.	-	22,71 €
✓ 1 BIZ700608	Foret marteau SDS+ 2 tranchants D= 7 x 160 mm	7	160	1	P.	-	14,32 €
✓ 1 BIZ700610	Foret marteau SDS+ 2 tranchants D= 8 x 110 mm	8	110	1	P.	-	12,35 €
✓ 1 BIZ700611	Foret marteau SDS+ 2 tranchants D= 8 x 160 mm	8	160	1	P.	-	13,60 €
✓ 1 BIZ700612	Foret marteau SDS+ 2 tranchants D= 8 x 210 mm	8	210	1	P.	-	15,31 €
✓ 1 BIZ700613	Foret marteau SDS+ 2 tranchants D= 8 x 260 mm	8	260	1	P.	-	18,99 €
✓ 1 BIZ700614	Foret marteau SDS+ 2 tranchants D= 8 x 310 mm	8	310	1	P.	-	28,15 €
✓ 1 BIZ700615	Foret marteau SDS+ 2 tranchants D= 8 x 450 mm	8	450	1	P.	-	33,98 €
✓ 1 BIZ700616	Foret marteau SDS+ 2 tranchants D= 10 x 160 mm	10	160	1	P.	-	15,31 €
✓ 1 BIZ700617	Foret marteau SDS+ 2 tranchants D= 10 x 210 mm	10	210	1	P.	-	19,26 €
✓ 1 BIZ700619	Foret marteau SDS+ 2 tranchants D= 10 x 310 mm	10	310	1	P.	-	32,09 €
✓ 1 BIZ700620	Foret marteau SDS+ 2 tranchants D= 10 x 450 mm	10	450	1	P.	-	37,03 €
✓ 1 BIZ700621	Foret marteau SDS+ 2 tranchants D= 12 x 160 mm	12	160	1	P.	-	18,76 €
✓ 1 BIZ700622	Foret marteau SDS+ 2 tranchants D= 12 x 210 mm	12	210	1	P.	-	20,74 €
✓ 1 BIZ700625	Foret marteau SDS+ 2 tranchants D= 12 x 450 mm	12	450	1	P.	-	46,41 €
✓ 1 BIZ700626	Foret marteau SDS+ 2 tranchants D= 12 x 600 mm	12	600	1	P.	-	62,51 €
✓ 1 BIZ700627	Foret marteau SDS+ 2 tranchants D= 12 x 1000 mm	12	1000	1	P.	-	138,26 €
✓ 1 BIZ700629	Foret marteau SDS+ 2 tranchants D= 14 x 210 mm	14	210	1	P.	-	28,64 €
✓ 1 BIZ700631	Foret marteau SDS+ 2 tranchants D= 14 x 450 mm	14	450	1	P.	-	54,32 €
✓ 1 BIZ700633	Foret marteau SDS+ 2 tranchants D= 16 x 210 mm	16	210	1	P.	-	44,00 €
✓ 1 BIZ700634	Foret marteau SDS+ 2 tranchants D= 16 x 260 mm	16	260	1	P.	-	55,24 €
✓ 1 BIZ700635	Foret marteau SDS+ 2 tranchants D= 16 x 450 mm	16	450	1	P.	-	94,85 €

Caractéristiques techniques, Conditionnement, Multiple de vente, Unité de facturation, visuels, Euroclasse, DEEE HT, PU HT en Euros et hors DEEE et Eco-mobilier; donnés à titre indicatif et susceptibles de modifications sans préavis. ils ne nous engagent qu'après confirmation expresse. Les prix unitaires indiqués sont ceux des réseaux COAXEL, REXEL et SCT, ils ne s'appliquent pas pour le réseau ESPACE ELEC. Pour plus d'informations, consultez votre agence habituelle ou connectez-vous sur notre site internet rexel.fr - N.C-nous consulter.

✓ Produit stocké

SDS+ BETON - FORETS



Référence	Désignation	diamètre externe (mm)	longueur (mm)	Mult. vente	Unit. fact.	DEEE HT	P.U. HT
✓ 1 BIZ700636	Foret marteau SDS+ 2 tranchants D= 16 x 600 mm	16	600	1	P.	-	105,12 €
✓ 1 BIZ700638	Foret marteau SDS+ 2 tranchants D= 18 x 450 mm	18	450	1	P.	-	101,69 €
✓ 1 BIZ700643	Foret marteau SDS+ 2 tranchants D= 22 x 450 mm	22	450	1	P.	-	110,98 €
✓ 2 BIZ700196	Jeu de 7 forets béton SDS+ 2 tranchants D= 5-12 mm Composé des Ø : - 5 x 110 mm - 6 x 110 mm - 6 x 160 mm - 8 x 110 mm - 8 x 160 mm - 10 x 160 mm - 12 x 160 mm			1	P.	-	100,46 €
3 BIZ700680	Pack de forets béton SDS+ 2 tranchants D= 5 x 110 mm (x10)			1	P.	-	78,20 €
✓ 3 BIZ700681	Pack de forets béton SDS+ 2 tranchants D= 6 x 110 mm (x10)			1	P.	-	76,68 €
✓ 3 BIZ700683	Pack de forets béton SDS+ 2 tranchants D= 8 x 110 mm (x10)			1	P.	-	94,85 €
✓ 1 BIZ700645	Foret marteau SDS+ 2 tranchants D= 26 x 450 mm			1	P.	-	170,14 €

SDS-MAX BETON - FORETS



1

Référence	Désignation	diamètre externe (mm)	longueur (mm)	Mult. vente	Unit. fact.	DEEE HT	P.U. HT
✓ 1 BIZ700665	Foret marteau SDS-MAX 4 tranchants D= 22 x 520 mm	22	520	1	P.	-	197,92 €
✓ 1 BIZ700666	Foret marteau SDS-MAX 4 tranchants D= 22 x 920 mm	22	920	1	P.	-	258,79 €
✓ 1 BIZ700667	Foret marteau SDS-MAX 4 tranchants D= 25 x 520 mm	25	520	1	P.	-	189,43 €
✓ 1 BIZ700668	Foret marteau SDS-MAX 4 tranchants D= 25 x 920 mm	25	920	1	P.	-	320,07 €
✓ 1 BIZ700669	Foret marteau SDS-MAX 4 tranchants D= 30 x 570 mm	30	570	1	P.	-	274,70 €

SDS+ XTREME BÉTON - FORETS



1

Référence	Désignation	diamètre externe (mm)	longueur (mm)	Mult. vente	Unit. fact.	DEEE HT	P.U. HT
✓ 1 BIZ700650	Foret marteau SDS+ 4 tranchants 'XTREME' D= 5 x 110 mm	5	110	1	P.	-	14,42 €
✓ 1 BIZ700652	Foret marteau SDS+ 4 tranchants 'XTREME' D= 6 x 110 mm	6	110	1	P.	-	15,15 €
✓ 1 BIZ700653	Foret marteau SDS+ 4 tranchants 'XTREME' D= 6 x 160 mm	6	160	1	P.	-	15,72 €
✓ 1 BIZ780072	Foret marteau SDS+ 4 tranchants 'XTREME' D= 6 x 210 mm	6	210	1	P.	-	18,87 €
✓ 1 BIZ700654	Foret marteau SDS+ 4 tranchants 'XTREME' D= 8 x 110 mm	8	110	1	P.	-	15,72 €
✓ 1 BIZ700655	Foret marteau SDS+ 4 tranchants 'XTREME' D= 8 x 160 mm	8	160	1	P.	-	18,17 €
✓ 1 BIZ780073	Foret marteau SDS+ 4 tranchants 'XTREME' D= 8 x 210 mm	8	210	1	P.	-	20,23 €
✓ 1 BIZ780078	Foret marteau SDS+ 4 tranchants 'XTREME' D= 8 x 260 mm	8	260	1	P.	-	22,19 €
✓ 1 BIZ780082	Foret marteau SDS+ 4 tranchants 'XTREME' D= 8 x 450 mm	8	450	1	P.	-	59,11 €
✓ 1 BIZ700656	Foret marteau SDS+ 4 tranchants 'XTREME' D= 10 x 160 mm	10	160	1	P.	-	20,87 €
✓ 1 BIZ780074	Foret marteau SDS+ 4 tranchants 'XTREME' D= 10 x 210 mm	10	210	1	P.	-	21,50 €
✓ 1 BIZ780071	Foret marteau SDS+ 4 tranchants 'XTREME' D= 12 x 160 mm	12	160	1	P.	-	25,25 €
✓ 1 BIZ780075	Foret marteau SDS+ 4 tranchants 'XTREME' D= 12 x 210 mm	12	210	1	P.	-	26,30 €
✓ 1 BIZ780076	Foret marteau SDS+ 4 tranchants 'XTREME' D= 14 x 210 mm	14	210	1	P.	-	40,54 €
1 BIZ780081	Foret marteau SDS+ 4 tranchants 'XTREME' D= 14 x 260 mm	14	260	1	P.	-	46,62 €
✓ 1 BIZ780086	Foret marteau SDS+ 4 tranchants 'XTREME' D= 18 x 450 mm	18	450	1	P.	-	101,40 €
✓ 1 BIZ780087	Foret marteau SDS+ 4 tranchants 'XTREME' D= 20 x 450 mm	20	450	1	P.	-	114,38 €
✓ 1 BIZ780088	Foret marteau SDS+ 4 tranchants 'XTREME' D= 22 x 450 mm	22	450	1	P.	-	142,43 €
✓ 1 BIZ780089	Foret marteau SDS+ 4 tranchants 'XTREME' D= 25 x 450 mm	25	450	1	P.	-	154,01 €

Caractéristiques techniques, Conditionnement, Multiple de vente, Unité de facturation, visuels, Euroclasse, DEEE HT, PU HT en Euros et hors DEEE et Eco-mobilier; donnés à titre indicatif et susceptibles de modifications sans préavis, ils ne nous engageant qu'après confirmation expresse. Les prix unitaires indiqués sont ceux des réseaux COAXEL, REXEL et SCT, ils ne s'appliquent pas pour le réseau ESPACE ELEC. Pour plus d'informations, consultez votre agence habituelle ou connectez-vous sur notre site internet rexel.fr - N.C-nous consulter.

✓ Produit stocké

OUTILLAGE ÉLECTROPORTATIF ET CONSOMMABLES

PERFORATEURS

MULTI-MATÉRIAUX - FORETS



Référence	Désignation	diamètre externe (mm)	longueur (mm)	Mult. vente	Unit. fact.	DEEE HT	P.U. HT
✓ 1 BIZ700742	Foret multimatériaux cylindrique D= 5 mm	5	150	1	P.	-	20,03 €
✓ 1 BIZ700744	Foret multimatériaux cylindrique D= 6 mm	6	150	1	P.	-	21,06 €
✓ 1 BIZ700746	Foret multimatériaux cylindrique D= 8 mm	8	200	1	P.	-	27,19 €
1 BIZ700748	Foret multimatériaux cylindrique D=10 mm	10	200	1	P.	-	30,13 €
1 BIZ700749	Foret multimatériaux cylindrique D= 12 mm	12	220	1	P.	-	38,70 €
✓ 1 BIZ700750	Foret multimatériaux cylindrique D= 14 mm	14	220	1	P.	-	43,31 €
✓ 2 BIZ780083	Foret marteau SDS+ 4 tranchants 'XTRÊME' D= 10 x 450 mm	10	450	1	P.	-	59,29 €
✓ 2 BIZ780084	Foret marteau SDS+ 4 tranchants 'XTRÊME' D= 12 x 450 mm	12	450	1	P.	-	60,12 €
✓ 3 BIZ700751	Coffret de 5 forets multimatériaux D= 4-10 mm Coffret plastique composé des Ø (mm) : 4/5/6/8/10			1	P.	-	108,97 €

BOIS - FORETS



Référence	Désignation	nombre de forets à bois	Mult. vente	Unit. fact.	DEEE HT	P.U. HT
1 BIZ700755	Coffret de 7 forets bois HSS cylindriques Coffret composé de : - 5 forets HSS 3 pointes Ø 5/6/8/10/12 mm - 2 forets HSS de fraisage Ø 12.4/16.5 mm	7	1	P.	-	273,43 €

GRÈS - FORETS

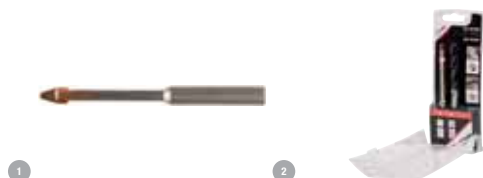

Référence	Désignation	diamètre externe (mm)	longueur totale (mm)	Mult. vente	Unit. fact.	DEEE HT	P.U. HT
✓ 1 BIZ709990	Foret ø6mm grès cérame	6	115	1	P.	-	46,00 €
✓ 1 BIZ709991	Foret ø8mm grès cérame	8	120	1	P.	-	51,73 €
1 BIZ709992	Foret ø10mm grès cérame	10	120	1	P.	-	53,81 €
✓ 2 BIZ709993	Kit grès cérame et béton ø 6 mm	6		1	P.	-	60,46 €
✓ 2 BIZ709994	Kit grès cérame et béton ø8mm	8		1	P.	-	67,92 €

FORETS ÉTAGÉS



Référence	Désignation	diamètre externe (mm)	nombre de niveaux de perçage	Mult. vente	Unit. fact.	DEEE HT	P.U. HT
✓ 1 BIZ700689	Foret étagé PG7-Z1		9	1	P.	-	181,16 €
✓ 2 BIZ700095	Foret étagé PG et ISO D= 10 mm 12 étages		12	1	P.	-	313,39 €
✓ 3 BIZ700185	Scie cloche béton SDS+ D= 68 mm 120 mm	67		1	P.	-	230,61 €
✓ 4 BIZ700197	Scie cloche multidiamètre D= 48-305 mm	48		1	P.	-	418,34 €

Caractéristiques techniques, Conditionnement, Multiple de vente, Unité de facturation, visuels, Euroclasse, DEEE HT, PU HT en Euros et hors DEEE et Eco-mobilier; donnés à titre indicatif et susceptibles de modifications sans préavis. ils ne nous engagent qu'après confirmation expresse. Les prix unitaires indiqués sont ceux des réseaux COAXEL, REXEL et SCT, ils ne s'appliquent pas pour le réseau ESPACE ELEC. Pour plus d'informations, consultez votre agence habituelle ou connectez-vous sur notre site internet rexel.fr - N.C.=nous consulter.



SCIES CLOCHES



Référence	Désignation	diamètre externe (mm)	Multi-vente	Unit. fact.	DEEE HT	P.U. HT
✓ 1 BIZ700695	Scie cloche béton SDS-MAX D= 68 mm 290 mm		1	P.	-	590,96 €
✓ 2 BIZ700698	Adaptateur pour scies cloches pour élargir les trous existants La solution pour agrandir les trous déjà existants en permettant de monter simultanément deux scies cloches sur le mandrin.		1	P.	-	34,86 €
✓ 3 BIZ700878	Scie cloche HSS bi-métal 8 % cobalt D= 54 mm	54	1	P.	-	31,89 €
✓ BIZ700884	Scie cloche HSS bi-métal 8 % cobalt D= 67 mm	67	1	P.	-	70,31 €
✓ BIZ700885	Scie cloche HSS bi-métal 8 % cobalt D= 68 mm	68	1	P.	-	65,67 €
✓ BIZ700890	Scie cloche HSS bi-métal 8 % cobalt D= 80 mm	80	1	P.	-	62,13 €
✓ 4 BIZ700897	Arbre pour scies cloches HSS bi-métal D= 31-210 mm	6,35	1	P.	-	21,97 €
✓ 5 BIZ700895	Coffret 8 scies cloches HSS 8 % D= 38/40/54/64/67/68/76/86 mm avec arbre et fore		1	P.	-	254,22 €

CLIC II



Référence	Désignation	diamètre (mm)	Multi-vente	Unit. fact.	DEEE HT	P.U. HT
✓ 1 BIZ780130	Pack de scie cloche bi-métal CLIC II D= 67 mm avec arbre 6 pans et foret HSS		1	P.	-	141,77 €
✓ 2 BIZ780122	Scie cloche CLIC II bi-métal D= 67 mm	67	1	P.	-	80,18 €
✓ 3 BIZ780142	Scie cloche CLIC II multimatériaux D= 68 mm	68	1	P.	-	104,91 €
✓ 4 BIZ780148	Scie cloche CLIC II diamant D= 68 mm	68	1	P.	-	179,84 €
✓ 5 BIZ780150	Arbre 6 pans pour scies cloche CLIC II avec foret HSS 120 mm		1	P.	-	68,51 €
✓ 6 BIZ780160	Coffret 6 scies cloches CLIC II D= 22/25/32/40/51/67 mm avec arbre et foret		1	P.	-	304,23 €

TARAUD



Référence	Désignation	Multi-vente	Unit. fact.	DEEE HT	P.U. HT
✓ 1 BIZ700180	Coffret de tarauds Coffret composé de : - 7 tarauds : M3/M4/M5/M6/M8/M10/M12 - 7 forets : 2.5/3.3/4.2/5/6.8/8.5/10.2 mm - 1 tourne-à-gauche	1	P.	-	364,65 €

Caractéristiques techniques, Conditionnement, Multiple de vente, Unité de facturation, visuels, Euroclasse, DEEE HT, PU HT en Euros et hors DEEE et Eco-mobilier; donnés à titre indicatif et susceptibles de modifications sans préavis, ils ne nous engageant qu'après confirmation expresse. Les prix unitaires indiqués sont ceux des réseaux COAXEL, REXEL et SCT, ils ne s'appliquent pas pour le réseau ESPACE ELEC. Pour plus d'informations, consultez votre agence habituelle ou connectez-vous sur notre site internet rexel.fr - N.C-nous consulter.

✓ Produit stocké

OUTILLAGE ÉLECTROPORTATIF ET CONSOMMABLES

RAINUREUSES - DISQUEUSES

RAINUREUSES - DISQUEUSES - RAINUREUSES



Référence	Désignation	consommation nominale (W)	vitesse de rotation en charge 1ere (tr/min)	diamètre de disque (mm)	largeur de rainure (mm)	profondeur de coupe (mm)	poids (kg)	Mult. vente	Unit. fact.	DEEE HT	P.U. HT
✓ 1 SPT811223	RAINUREUSE D60 + 2 DISQ XTREM UNIV D.140 SPECIAL RENOVATION - 30% plus compacte que la D90 - Grand confort d'utilisation et faible poids - Réglage de la profondeur de coupe / largeur de coupe / changement des disques SANS OÙTILS - Certifiée DUST FREE (sans poussières)	1600	6000	140	7 à 35	10 à 40	4.6	1	P.	0,42 €	1 266,85 €
✓ 2 SPT811245	RAINUREUSE D90 + 2 DISQ XTREM BETON D.150 SPECIAL NEUF. USAGE INTENSIF - Puissance et compacité - Grand confort d'utilisation - Réglage de la profondeur de coupe / largeur de coupe / changement des disques SANS OÙTILS - Certifiée DUST FREE (sans poussières)	2500	6700	150	7 à 47	10 à 50	6.5	1	P.	0,42 €	1 596,25 €

RAINUREUSES - DISQUEUSES - DISQUES POUR RAINUREUSES

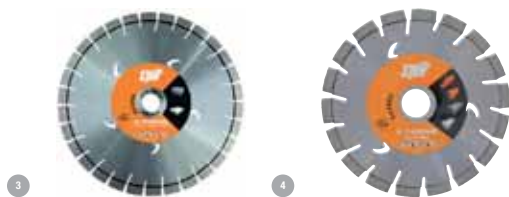

Référence	Désignation	diamètre de disque (mm)	Mult. vente	Unit. fact.	DEEE HT	P.U. HT
✓ 3 SPT610063	DISQUE XTREME BETON D.150 Indicateurs de montage adéquat des lames Conforme à la norme européenne EN 13236 Fabriqué selon la norme oSa améliorant la sécurité de l'utilisateur	150	2	P.	-	184,11 €
✓ SPT610093	DISQUE D60 XTREME UNIV D.140 Indicateurs de montage adéquat des lames Conforme à la norme européenne EN 13236 Fabriqué selon la norme oSa améliorant la sécurité de l'utilisateur	140	1	P.	-	365,69 €
✓ 4 SPT610197	DISQUE XTREME UNIVERSEL D.150 Indicateurs de montage adéquat des lames Conforme à la norme européenne EN 13236 Fabriqué selon la norme oSa améliorant la sécurité de l'utilisateur	150	2	P.	-	176,57 €

RAINUREUSES - DISQUEUSES - DISQUEUSES



Référence	Désignation	consommation nominale (W)	vitesse de rotation en charge 1ere (tr/min)	diamètre de disque (mm)	Mult. vente	Unit. fact.	DEEE HT	P.U. HT
5 SPT640058	DISQUEUSE AGP 230 AV - Poignée avant anti-vibration orientable - Démarrage progressif / Limiteur start-up - Carter de protection orientable sans outil - Protection du roulement contre la poussière (breveté) - Poignée arrière anti-vibration orientable (pour sciage ou ponçage) - Découpe sans poussière avec capot d'aspiration SDH230	2400	6500	230	1	P.	0,42 €	315,98 €
✓ 6 SPT654999	DISQUEUSE AGP125AV - Sécurité renforcée (pas de redémarrage en cas de coupure de courant, contrôle électronique de la vitesse, démarrage progressif) - Carter de protection cranté orientable sans outils (breveté) - Poignée anti-vibration orientable - Protection du roulement contre la poussière (breveté) - Ponçage sans poussière avec le capot d'aspiration	1400	11000	125	1	P.	0,42 €	259,58 €

Caractéristiques techniques, Conditionnement, Multiple de vente, Unité de facturation, visuels, Euroclasse, DEEE HT, PU HT en Euros et hors DEEE et Eco-mobilier; donnés à titre indicatif et susceptibles de modifications sans préavis, ils ne nous engageant qu'après confirmation expresse. Les prix unitaires indiqués sont ceux des réseaux COAXEL, REXEL et SCT, ils ne s'appliquent pas pour le réseau ESPACE ELEC. ✓ Produit stocké

Pour plus d'informations, consultez votre agence habituelle ou connectez-vous sur notre site internet rexel.fr - N.C-nous consulter.

RAINUREUSES - DISQUEUSES - DISQUES POUR DISQUEUSES



Référence	Désignation	diamètre de disque (mm)	Mult. vente	Unit. fact.	DEEE HT	P.U. HT
3 SPT610091	DISQUE XTREME BETON D.125	125	1	P.	-	149,60 €
3 SPT610096	DISQUE XTREME BETON D.230	230	1	P.	-	267,28 €
7 SPT610101	DISQUE XTREME UNIVERSEL D.125	125	1	P.	-	149,60 €
7 SPT610103	DISQUE XTREME UNIVERSEL D.230	230	1	P.	-	268,95 €
8 SPT610199	DISQUE SILVER TURBO T D.125	125	1	P.	-	77,33 €
9 SPT610213	DISQUE SILVER MULTIMAT D.125	125	1	P.	-	122,70 €
10 SPT610214	DISQUE SILVER MULTIMAT D.230	125	1	P.	-	186,57 €

RAINUREUSES - DISQUEUSES - DISQUES



Référence	Désignation	diamètre de disque (mm)	profondeur de coupe (mm)	Mult. vente	Unit. fact.	DEEE HT	P.U. HT
1 BIZ781002	Disque à tronçonner pour pierre D= 125 mm (x 5)	125		1	P.	-	23,39 €
2 BIZ781001	Disque à tronçonner pour inox et métal D= 125 mm (x 10)	125		1	P.	-	47,07 €
3 BIZ782001	Disque diamant red D= 125 mm	125		1	P.	-	217,45 €
4 BIZ782002	Disque diamant red D= 150 mm	150	0-60	1	P.	-	255,08 €
5 BIZ782010	Disque diamant silver D= 125 mm	125	0-40	1	P.	-	233,82 €

FOREUSE - CAROTTEUSE

FOREUSE - CAROTTEUSE - COFFRE DE FORAGE



Référence	Désignation	Mult. vente	Unit. fact.	DEEE HT	P.U. HT
1 SPT624053	COFFRE DE FORAGE BATI TRIX 160 + MOTEUR SD160 Livré en coffre plastique avec roues comprenant : - 1 bâti TRIX 160 - 1 moteur SD 160 double emmanchement 1/2" et 1"1/4', - 1 canne de centrage et 1 poignée orientable, - 1 pochette outillage, - 1 pierre d'affûtage.	1	P.	0,42 €	3 472,43 €
2 SPT622241	POCHETTE OUTILLAGE DIAMANT	1	P.	-	308,37 €

FOREUSE - CAROTTEUSE - ACCESSOIRE



Référence	Désignation	Mult. vente	Unit. fact.	DEEE HT	P.U. HT
3 SPT1172710	POMPE A EAU MANUELLE L'utilisation de ce produit doit se conformer strictement aux consignes d'emploi et de sécurité figurant sur la notice technique et dans le manuel d'utilisation.	1	P.	-	378,16 €

Caractéristiques techniques, Conditionnement, Multiple de vente, Unité de facturation, visuels, Euroclasse, DEEE HT, PU HT en Euros et hors DEEE et Eco-mobilier; donnés à titre indicatif et susceptibles de modifications sans préavis, ils ne nous engagent qu'après confirmation expresse. Les prix unitaires indiqués sont ceux des réseaux COAXEL, REXEL et SCT, ils ne s'appliquent pas pour le réseau ESPACE ELEC.



Pour plus d'informations, consultez votre agence habituelle ou connectez-vous sur notre site internet rexel.fr - N.C-nous consulter.

OUTILLAGE ÉLECTROPORTATIF ET CONSOMMABLES

FOREUSE - CAROTTEUSE

FOREUSE - CAROTTEUSE - COURONNES À EAU 1 1/4" LP



4

Référence	Désignation	diamètre externe (mm)	longueur (mm)	Mult. vente	Unit. fact.	DEEE HT	P.U. HT
4 SPT620429	COURONNE A EAU 1 1/4 D.56X450	56	450	1	P.	-	319,38 €
4 SPT620449	COURONNE A EAU 1 1/4 D.61X450	61	450	1	P.	-	334,50 €
4 SPT620469	COURONNE A EAU 1 1/4 D.66X450	66	450	1	P.	-	326,54 €
4 SPT620509	COURONNE A EAU 1 1/4 D.76X450	76	450	1	P.	-	361,39 €
4 SPT620529	COURONNE A EAU 1 1/4 D.82X450	81	450	1	P.	-	378,20 €
4 SPT620549	COURONNE A EAU 1 1/4 D.92X450	91	450	1	P.	-	404,28 €
4 SPT620569	COURONNE A EAU 1 1/4 D.102X450	101	450	1	P.	-	412,07 €
4 SPT620589	COURONNE A EAU 1 1/4 D.112X450	111	450	1	P.	-	447,81 €
4 SPT620629	COURONNE A EAU 1 1/4 D.122X450	121	450	1	P.	-	482,04 €
4 SPT620649	COURONNE A EAU 1 1/4 D.126X450	126	450	1	P.	-	505,36 €
4 SPT620669	COURONNE A EAU 1 1/4 D.130X450	131	450	1	P.	-	536,45 €
4 SPT620689	COURONNE A EAU 1 1/4 D.142X450	141	450	1	P.	-	606,43 €
4 SPT620729	COURONNE A EAU 1 1/4 D.160X450	161	450	1	P.	-	746,38 €

FOREUSE - CAROTTEUSE - CAROTTEUSE À SEC SD 17P



5

Référence	Désignation	Mult. vente	Unit. fact.	DEEE HT	P.U. HT
5 SPT623032	PACK CAROTTEUSE SD17P Perçement dans les matériaux creux (parpaing, hourdis, brique) et pleins (brique, Pierre, béton NON armé). - Système de percussion pour forage rapide. - Performant et puissant (1800 W). - Extraction de poussière intégrée. - 2 vitesses de forage. - Diamètre de forage de 56 mm à 181 mm.	1	P.	0,42 €	1301,35 €

FOREUSE - CAROTTEUSE - COURONNES À SEC POUR SD 17P



6

Référence	Désignation	diamètre externe (mm)	longueur (mm)	Mult. vente	Unit. fact.	DEEE HT	P.U. HT
6 SPT621003	POINTE DE CENTRAGE SDD 200MM			1	P.	-	134,55 €
7 SPT654595	COURONNE A SEC SDD D.68X200 M41	68	200	1	P.	-	327,77 €
7 SPT654597	COURONNE A SEC SDD D.82X200 M41	82	200	1	P.	-	386,62 €
7 SPT654600	COURONNE A SEC SDD D.102X200 M41	102	200	1	P.	-	450,93 €
7 SPT654601	COURONNE A SEC SDD D.112X200 M41	112	200	1	P.	-	482,04 €
7 SPT654602	COURONNE A SEC SDD D.132X200 M41	132	200	1	P.	-	648,41 €
8 SPT654509	COURONNE A SEC D68X85 M16	68	85	1	P.	-	158,61 €
8 SPT654513	COURONNE A SEC D82X85 M16	82	85	1	P.	-	169,81 €
9 SPT621001	ADAPTATEUR M16- M41 SD17P			1	P.	-	138,58 €

Caractéristiques techniques, Conditionnement, Multiple de vente, Unité de facturation, visuels, Euroclasse, DEEE HT, PU HT en Euros et hors DEEE et Eco-mobilier; donnés à titre indicatif et susceptibles de modifications sans préavis, ils ne nous engagent qu'après confirmation expresse. Les prix unitaires indiqués sont ceux des réseaux COAXEL, REXEL et SCT, ils ne s'appliquent pas pour le réseau ESPACE ELEC. Pour plus d'informations, consultez votre agence habituelle ou connectez-vous sur notre site internet rexel.fr - N.C-nous consulter.

✔ Produit stocké

ASPIRATEURS EAU ET POUSSIÈRES

ASPIRATEURS EAU ET POUSSIÈRES



Référence	Désignation	dépression max. (mbar)	puissance (W)	poids (kg)	Mult. vente	Unit. fact.	DEEE HT	P.U. HT
✓ 1 SPT620912	ASPIRATEUR AC 1625 1600W - 12,5 kg, - Débit d'air max.3840 litres/mm, - Dépression colonne d'eau 259 mbar - Longueur du flexible:5m		1600	12,5	1	P.	1,33 €	1 003,84 €
✓ 2 SPT620913	ASPIRATEUR AC 1630P Nettoyage du filtre pendant l'aspiration : l'idéal pour les travaux de rainurage	25,9	1600	14,8	1	P.	1,33 €	1 099,54 €
3 SPT620914	ASPIRATEUR AC 1630PM Nettoyage du filtre pendant l'aspiration : l'idéal pour les travaux de rainurage		1600	14,8	1	P.	1,33 €	1 191,33 €

CLOUEURS

PULSA 800E



Cloueur à gaz 3ème génération multi-matériaux spécial électriciens/plombiers. Cloueur compact, léger, équilibré et très maniable. Fixation du sol au plafond, dans tous les matériaux sans réglage grâce à la technologie IPC. Système Easy Push : faible effort de mise en appui. Système SPIT LOCK : accroche à la ceinture. Grand magasin 50 clous pour moins recharger, facile à démonter. Refroidissement optimisé, une puissance constante même en usage intensif. Jusqu'à 3000 tirs d'autonomie par charge de batterie. Technologie Start & Go® : mise hors tension automatique de l'outil. Témoin lumineux de niveaux de gaz et de batterie.



Référence	Désignation	Mult. vente	Unit. fact.	DEEE HT	P.U. HT
✓ 1 SPT018340	CLOUEUR GAZ SPIT PULSA 800E	1	P.	0,42 €	1 183,52 €
✓ SPT012564	PACK PULSA 800E + 500 C6-20 DECOUVERTE	1	P.	0,42 €	1 188,73 €
✓ SPT012550	PACK PULSA 800E + 3500 C6-20	1	P.	0,42 €	1 717,34 €
✓ SPT012558	PACK PULSA 800E + 15000 C6-20	1	P.	0,42 €	2 881,33 €
2 SPT018820	PERCHE PULSA 800 E-LIFT 178cm	1	P.	-	509,08 €
3 SPT018849	RALLONGE PERCHE PULSA 800 E-LIFT 75cm	1	P.	-	151,30 €
4 SPT014642	ENS. GUIDE TAMPON MAGNET P800E	1	P.	-	312,54 €

C6 - CLOUS



Clous PULSA standard pour béton, parpaing et brique pleine.



Référence	Désignation	longueur de clou (mm)	Mult. vente	Unit. fact.	DEEE HT	P.U. HT
✓ SPT057540	CLOU C6 20 + GAZ P800	20	500	P.	-	0,24 €
✓ SPT057541	CLOU C6 25 + GAZ P800	25	500	P.	-	0,28 €
✓ SPT057542	CLOU C6 30 + GAZ P800	30	500	P.	-	0,28 €
✓ SPT046310	CLOU C6-20 + GAZ P700	20	500	P.	-	0,28 €
✓ SPT046320	CLOU C6-25 + GAZ P700	25	500	P.	-	0,32 €
SPT046330	CLOU C6-30 + GAZ P700	30	1	P.	-	165,39 €

Caractéristiques techniques, Conditionnement, Multiple de vente, Unité de facturation, visuels, Euroclasse, DEEE HT, PU HT en Euros et hors DEEE et Eco-mobilier; donnés à titre indicatif et susceptibles de modifications sans préavis, ils ne nous engagent qu'après confirmation expresse. Les prix unitaires indiqués sont ceux des réseaux COAXEL, REXEL et SCT, ils ne s'appliquent pas pour le réseau ESPACE ELEC. Pour plus d'informations, consultez votre agence habituelle ou connectez-vous sur notre site internet rexel.fr - N.C-nous consulter.

✓ Produit stocké

OUTILLAGE ÉLECTROPORTATIF ET CONSOMMABLES

CLOUEURS

HC6 - CLOUS



Clois PULSA haute performance pour béton, béton dur, acier, parpaing et brique pleine.



Référence	Désignation	longueur de clou (mm)	Mult. vente	Unit. fact.	DEEE HT	P.U. HT
SPT057550	CLOU HC6 15 + GAZ P800	15	500	P.	-	0,29 €
✓ SPT057551	CLOU HC6 17 + GAZ P800	17	500	P.	-	0,29 €
✓ SPT057552	CLOU HC6 22 + GAZ P800	22	500	P.	-	0,30 €
SPT053206	CLOU HC6-15+GAZ P700	15	500	P.	-	0,35 €
✓ SPT011876	CLOU HC6-17 + GAZ P700	17	1	P.	-	178,73 €
✓ SPT011891	CLOU HC6-22 + GAZ P700	22	1	P.	-	182,09 €

CG6 - CLOUS



Clois PULSA pour fixation de goulottes. Jupe plastique pré-montée amortissant la fixation de la goulotte et recouvrant la tête du clou. Optimum pour les goulottes pré-perçées à partir de Ø 4,2 mm.

Référence	Désignation	longueur de clou (mm)	Mult. vente	Unit. fact.	DEEE HT	P.U. HT
SPT057563	CLOU CG6 20 + GAZ P800	20	500	P.	-	0,46 €
SPT057564	CLOU CG6 25 + GAZ P800	25	1	P.	-	236,72 €
SPT057565	CLOU CG6 30 + GAZ P800	30	1	P.	-	252,51 €

HCG6 - CLOUS



Clois PULSA haute performance pour fixation de goulotte.

Référence	Désignation	longueur de clou (mm)	Mult. vente	Unit. fact.	DEEE HT	P.U. HT
SPT057567	CLOU HCG6 15 + GAZ P800	15	500	P.	-	0,54 €
SPT057568	CLOU HCG6 22 + GAZ P800	22	1	P.	-	291,95 €

P-CLIP



Accessoires de fixation pour gaines Eau/Electricité. Solidité et excellent maintien. Cran intérieur pour un meilleur blocage de la gaine.

Référence	Désignation	Mult. vente	Unit. fact.	DEEE HT	P.U. HT
✓ 1 SPTS67206	CROCHET PLAST. P-CLIP D.16	100	P.	-	0,16 €
2 SPTS67209	CROCHET PLAST. P-CLIP D.16X16	1	P.	-	0,20 €
✓ 1 SPTS65082	CROCHET PLAST. P-CLIP D.20	100	P.	-	0,17 €
✓ 2 SPTS65086	CROCHET PLAST. P-CLIP D.20X20	50	P.	-	0,22 €
✓ 1 SPTS67208	CROCHET PLAST. P-CLIP D.25	1	P.	-	0,20 €

E-CLIP



Accessoires de fixation pour tubes plastiques rigides, 2 ergots de centrage pour un alignement parfait du tube. Pattes d'emboîtement pour nappes de tubes.



Référence	Désignation	matériau	Mult. vente	Unit. fact.	DEEE HT	P.U. HT
✓ 1 SPTS67214	E-CLIP D.16		1	P.	-	0,25 €
✓ 1 SPTS65032	E-CLIP D.20	plastique	100	P.	-	0,25 €
✓ 1 SPTS65033	E-CLIP D.25	plastique	100	P.	-	0,27 €
✓ 1 SPTS65034	E-CLIP D.32	plastique	50	P.	-	0,35 €
1 SPTS67215	E-CLIP D.50		50	P.	-	0,51 €

Caractéristiques techniques, Conditionnement, Multiple de vente, Unité de facturation, visuels, Euroclasse, DEEE HT, PU HT en Euros et hors DEEE et Eco-mobilier; donnés à titre indicatif et susceptibles de modifications sans préavis. ils ne nous engageant qu'après confirmation expresse. Les prix unitaires indiqués sont ceux des réseaux COAXEL, REXEL et SCT, ils ne s'appliquent pas pour le réseau ESPACE ELEC. Pour plus d'informations, consultez votre agence habituelle ou connectez-vous sur notre site internet rexel.fr - N.C.=nous consulter.

✓ Produit stocké

TIE-CLIP

1  Embase multi-diamètres de 16 à 32mm.

Référence	Désignation	Mult. vente	Unit. fact.	DEEE HT	P.U. HT
✓ 1 SPTS65844	TIE-CLIP D.16-32	100	P.	-	0,27 €

TRH-CLIP



Embase polyvalente permettant la suspen-
sion de chaînettes, filans et tiges filetées.
Possibilité de chevillage avec la cheville à frapper métallique ATLAS ou avec les vis béton TP Ø 5,5 ou 6,5 mm.

Référence	Désignation	Mult. vente	Unit. fact.	DEEE HT	P.U. HT
✓ 1 SPT011430	TRH-CLIP M6 M8	100	P.	-	0,71 €

CLIP



Référence	Désignation	Mult. vente	Unit. fact.	DEEE HT	P.U. HT
✓ 1 SPT155721	CLIP METAL SUSPENTES	100	P.	-	0,25 €

MULTI-CLIP



Référence	Désignation	Mult. vente	Unit. fact.	DEEE HT	P.U. HT
✓ 1 SPTS65843	MULTICLIP II-5	100	P.	-	0,27 €

CLIPLEC



Accessoires de fixation pour tubes plastiques rigides ou Câbles.
Compatible avec tous types de colliers gris d'une largeur maximum de 9 mm.
Large base et excellent guidage du crou pour une fixation précise et esthétique.

Référence	Désignation	Mult. vente	Unit. fact.	DEEE HT	P.U. HT
✓ 1 SPT011203	CLIPLEC	100	P.	-	0,25 €
✓ 1 SPT053881	CLIPLEC GRIS	100	P.	-	0,27 €

CROCHETS MÉTALLIQUES



Référence	Désignation	Mult. vente	Unit. fact.	DEEE HT	P.U. HT
✓ 1 SPT057495	CROCHET METAL D.16	200	P.	-	0,19 €
✓ 1 SPT057496	CROCHET METAL D.20	200	P.	-	0,19 €
✓ 1 SPT057497	CROCHET METAL D.25	200	P.	-	0,25 €
1 SPT057498	CROCHET METAL D.32	1	P.	-	0,32 €

Caractéristiques techniques, Conditionnement, Multiple de vente, Unité de facturation, visuels, Euroclasse, DEEE HT, PU HT en Euros et hors DEEE et Eco-mobilier; donnés à titre indicatif et susceptibles de modifications sans préavis, ils ne nous engagent qu'après confirmation expresse. Les prix unitaires indiqués sont ceux des réseaux COAXEL, REXEL et SCT, ils ne s'appliquent pas pour le réseau ESPACE ELEC. ✓ Produit stocké

Pour plus d'informations, consultez votre agence habituelle ou connectez-vous sur notre site internet rexel.fr - N.C-nous consulter.

OUTILLAGE ÉLECTROPORTATIF ET CONSOMMABLES

CLOUEURS

CORNES DE FIXATION - CORNES DE VACHE SIMPLE PULSA



Corne de vache simple pour la fixation de câbles et gaines.



1	2	Référence	Désignation	Mult. vente	Unit. fact.	DEEE HT	P.U. HT
✓	1	SPTS65915	CORNE DE FIXATION SIMPLE	50	P.	-	0,85 €
	2	SPTS65917	CORNE DE FIXATION SIMPLE FEU	50	P.	-	1,02 €

CORNES DE FIXATION - CORNES DE FIXATION DOUBLE PULSA



Accessoire PULSA Corne double 16 câbles.
Embase "tout en un" autorisant facilement le rajout de câbles après fixation.
Test au feu 650°C (960° sur version FEU).
Capacité de serrage : 8 câbles.

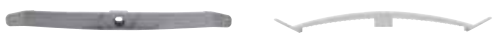

3	4	Référence	Désignation	Mult. vente	Unit. fact.	DEEE HT	P.U. HT
✓	3	SPTS65916	CORNE DE FIXATION DOUBLE	25	P.	-	1,12 €
	4	SPTS65918	CORNE DE FIXATION DOUBLE FEU	25	P.	-	1,33 €

BANDES PERFORÉES



1	Référence	Désignation	Mult. vente	Unit. fact.	DEEE HT	P.U. HT
✓	SPT056562	CASSETTE BANDE PERFORÉE 12X0.8 10M	1	P.	-	14,70 €
✓	SPT056561	CASSETTE BANDE PERFORÉE 17X0.8 10M	1	P.	-	23,61 €

BANDE TEXTILE



1	Référence	Désignation	Mult. vente	Unit. fact.	DEEE HT	P.U. HT
	SPTS66160	BANDE TEXTILE 15X1,1 10M	1	P.	-	9,38 €



PRODUITS, TARIFS ET CONDITIONS À JOUR EN PERMANENCE

Ta

■ Moteur de recherche
■ Export de données

■ Prix personnalisés
■ Actualisation en ligne



Notre solution en vidéo sur www.esabora-digital-services.com



Caractéristiques techniques, Conditionnement, Multiple de vente, Unité de facturation, visuels, Euroclasse, DEEE HT, PU HT en Euros et hors DEEE et Eco-mobilier; donnés à titre indicatif et susceptibles de modifications sans préavis, ils ne nous engagent qu'après confirmation expresse. Les prix unitaires indiqués sont ceux des réseaux COAXEL, REXEL et SCT, ils ne s'appliquent pas pour le réseau ESPACE ELEC. ✓ Produit stocké

Pour plus d'informations, consultez votre agence habituelle ou connectez-vous sur notre site internet rexel.fr - N.C-nous consulter.

SERTISSEUSE

SERTISSEUSE



UNIPRESS 6/120 – SERTISSEUSE HYDRAULIQUE SANS MATRICES
 Sertisseuse électroportative des cosses et manchons cuivre XCT et XG7T de 6 mm² à 120 mm², selon NF C 20-130.
 Sans matrices (le choix de la section se fait par rotation de la tête).
 Légère (<2,7 kg) et maniable (tête rotative).
 Sertissage rapide en moins de 7 secondes.
 Autonomie de la batterie supérieure à 100 sertissages.
 Contrôle du sertissage et auto-diagnostic.
 Livrée en coffret avec un chargeur 230 V et 1 batterie 18 V Li-ion 1,5 Ah.

1

Référence	Désignation	Multi-vente	Unit. fact.	DEEE HT	P.U. HT
1 TY5000275	UniPress 6/120-Sertisseuse hydraulique électroportative sur accu 18V-Sertissage sans matrice des cosses et manchons cuivre de 6 à 120mm ² - En coffret + chargeur + 1 batterie	1	P.	-	2 400,43 €

THERMIQUE

SOUFFLEURS DÉCAPEURS



Pour chauffer la gaine thermorétractable, des manchons plastiques et caoutchouc.
 Pour réaliser des travaux de plomberie (soudure sur tuyau cuivre).
 Pour décapier des peintures sur supports bois.

Référence	Désignation	avec régulation de la température	avec affichage de la température	quantité d'air (l/min)	fréquence	tension d'alimentation (V)	Multi-vente	Unit. fact.	DEEE HT	P.U. HT
✓ BIZ790600	Souffleur décapeur filaire 2000 W 350-SSODEG C Livré avec un coffret de rangement et transport en plastique et des accessoires suivants : Buse à réflecteur. Buse de réduction. Buse à jet large. Buse déflectrice. Grattoir.	Oui	Non	550	50	220	1	P.	0,42 €	206,69 €
✓ BIZ790601	Souffleur décapeur à gaz Souffleur décapeur à gaz pour une totale mobilité lors de l'utilisation avec une nouvelle technologie brevetée de rétention de la flamme pour un travail en sécurité. Livré avec les accessoires suivants : Buse déflectrice. Buse de réduction. Pieds pour maintien vertical. Livré vide en gaz. Rechargeable avec les recharges de gaz butane BIZ 700 213.	Oui					1	P.	-	235,76 €

BATTERIES OUTILLAGE ELECTROPORTATIF

BATTERIES OUTILLAGE ELECTROPORTATIF



Référence	Désignation	tension nominale (V)	longueur (mm)	largeur (mm)	capacité (mAh)	Multi-vente	Unit. fact.	DEEE HT	P.U. HT
NXGAMH9029	NX Batterie outillage électroportatif 14.4V 3Ah Batterie Nimh Compatible BOSCH BAT038, BAT040, BAT041, BAT159, 2607335655, 2607335699. Equivalent avec: BAT14 0,2607335686,2607335685,2607335533,2607335432,26 07335276,2607335275,2607335685,0601912420	14,4	53	31,5	3	1	P.	-	118,21 €
NXGAMH9019 \$1117 SP	NX Batterie outillage électroportatif 24V 3Ah Afin de ne pas détériorer la batterie doit être chargée avec un courant maximum de 3A (1C). Batterie Nimh compatible BOSCH BAT019, BAT020, BBH24VRE, DDS24. Equivalent avec: 702300924,24V003,354430,BAT021 2607335216,2607335082,07023202,07023201,260 7335097,2607335163,2607335223,DDS24BP30,DS24 BP17,702300824,2607335215	24			3	1	P.	-	307,39 €

Caractéristiques techniques, Conditionnement, Multiple de vente, Unité de facturation, visuels, Euroclasse, DEEE HT, PU HT en Euros et hors DEEE et Eco-mobilier; donnés à titre indicatif et susceptibles de modifications sans préavis, ils ne nous engagent qu'après confirmation expresse. Les prix unitaires indiqués sont ceux des réseaux COAXEL, REXEL et SCT, ils ne s'appliquent pas pour le réseau ESPACE ELEC.
 Pour plus d'informations, consultez votre agence habituelle ou connectez-vous sur notre site internet rexel.fr - N.C-nous consulter.

✓ Produit stocké

FIXATIONS

CONNEXION ET DÉRIVATION

ENTRETIEN, NETTOYANTS, ADHÉSIFS

PILES, ACCUMULATEURS ET LAMPES TORCHES

ÉQUIPEMENTS, MATÉRIELS DE CHANTIER



rexel.fr 100% connecté avec votre métier



Devis en ligne



Paniers favoris



Commande rapide



Commande avant 18h = livraison le lendemain



Click & Collect



Suivi de commandes visuel

ARRIMAGE

SANGLES



Référence	Désignation	longueur (mm)	largeur (mm)	Mult. vente	Unit. fact.	DEEE HT	P.U. HT
✓ 1 BIZ700327	Lot de tendeurs et sangles Lot composé de : - 2 tendeurs de 40 cm - 2 tendeurs de 60 cm - 2 tendeurs de 80 cm - 2 tendeurs de 100 cm - 2 sangles de 2 m (largeur 25 mm)			1	P.	-	49,74 €
✓ 2 BIZ730930	Sangle avec boucle de serrage 1.5 m x 25 mm jaune	1500	25	1	P.	-	6,29 €
✓ 3 BIZ730931	Sangle avec boucle de serrage 3 m x 25 mm noire	3000	25	1	P.	-	9,08 €
✓ 4 BIZ730932	Sangle 1 pièce avec cliquet 5 m x 25 mm noire	5000	25	1	P.	-	15,43 €
✓ 5 BIZ730933	Sangle 2 parties avec cliquet 40 + 460 cm x 25 mm noire	460	25	1	P.	-	20,28 €

RANGEMENT D'OUTILLAGES

MALETTES



Référence	Désignation	largeur (mm)	profondeur (mm)	hauteur (mm)	Mult. vente	Unit. fact.	DEEE HT	P.U. HT
✓ 1 BIZ700220	Boîte de rangement 4 mallettes 376 x 265 x 310 mm Boîte de rangement munie d'une poignée de transport et livrée avec 4 mallettes de 14 godets amovibles BIZ 700 529	265	376	310	1	P.	-	219,84 €
✓ 2 BIZ790535	Organiseur standard 14 compartiments	160	195	50	1	P.	-	N.C
✓ 3 BIZ790531	Organiseur profondeur 60 mm empilable avec 9 godets amovibles	375	475	80	1	P.	-	N.C
✓ 4 BIZ790532	Organiseur profondeur 100 mm avec 9 godets amovibles	360	432	125	1	P.	-	N.C

CAISSES



Référence	Désignation	largeur (mm)	profondeur (mm)	hauteur (mm)	Mult. vente	Unit. fact.	DEEE HT	P.U. HT
✓ 1 BIZ700229	Caisse à outils tissu 'La Costabelle'	205	420	264	1	P.	-	167,75 €
✓ 2 BIZ790519	Sac à dos outils	175	370	460	1	P.	-	182,05 €
✓ 3 BIZ790529	Caisse à outils de maintenance 22" 56 cm avec organisateur amovible	278	556	245	1	P.	-	N.C
✓ 4 BIZ790530	Caisse à outils de chantier 21" 53.5 cm	288	535	254	1	P.	-	N.C

Caractéristiques techniques, Conditionnement, Multiple de vente, Unité de facturation, visuels, Euroclasse, DEEE HT, PU HT en Euros et hors DEEE et Eco-mobilier; donnés à titre indicatif et susceptibles de modifications sans préavis. ils ne nous engagent qu'après confirmation expresse. Les prix unitaires indiqués sont ceux des réseaux COAXEL, REXEL et SCT, ils ne s'appliquent pas pour le réseau ESPACE ELEC.



Produit stocké

Pour plus d'informations, consultez votre agence habituelle ou connectez-vous sur notre site internet rexel.fr - N.C-nous consulter.

MESURE, OUTILLAGE, FIXATIONS ET CONSOMMABLES

VALISES



Référence	Désignation	largeur (mm)	profondeur (mm)	hauteur (mm)	Mult. vente	Unit. fact.	DEEE HT	P.U. HT
1 BIZ700064	Valise outils PRIMO	470	190	350	1	P.	-	457,11 €
2 BIZ700520	Bac de rangement à couvercle intégré 600 x 400 x 365 mm	400	600	365	1	P.	-	119,25 €

ÉCLAIRAGE DE CHANTIER

BALADEUSES



Référence	Désignation	flux lumineux utile (lm)	température de couleur (K)	longueur (mm)	largeur (mm)	Mult. vente	Unit. fact.	DEEE HT	P.U. HT
1 BIZ620261	Lampe d'inspection LED rechargeable			175		1	P.	0,08 €	37,67 €
2 BIZ620263	Baladeuse LED multifonction rechargeable	420	6500	190	60	1	P.	0,08 €	75,52 €

PROJECTEURS LED



Référence	Désignation	puissance de la source lumineuse (W)	flux lumineux utile (lm)	température de couleur (K)	longueur (mm)	largeur (mm)	indice de protection (IP)	Mult. vente	Unit. fact.	DEEE HT	P.U. HT
1 BIZ620225	Magnum LED projecteur 32 W IP54 IK10 standard Projecteur de chantier à forte puissance lumineuse, résistant à l'eau et aux chocs, économe en énergie et très léger.	32	3100	4000			IP54	1	P.	0,17 €	N.C
2 BIZ625026	Projecteur 30 W LED rechargeable Compatible avec trépied BIZ 625 016.		2400	6400			IP65	1	P.	0,16 €	N.C
3 BIZ625027	Projecteur de chantier LED 10W rechargeable Grande autonomie pour de longs travaux. Design compact pour encombrement minimal. Etrier orientable, magnétique et compatible sur trépied		1100	6000	190	165	IP54	1	P.	0,17 €	94,45 €

ACCESSOIRE PROJECTEURS FLUO



Référence	Désignation	couleur	Mult. vente	Unit. fact.	DEEE HT	P.U. HT
1 BIZ625016	Trépied pour projecteur de chantier BIZ 620 225 et BIZ 625 015	acier inoxydable	1	P.	-	126,69 €

Caractéristiques techniques, Conditionnement, Multiple de vente, Unité de facturation, visuels, Euroclasse, DEEE HT, PU HT en Euros et hors DEEE et Eco-mobilier; donnés à titre indicatif et susceptibles de modifications sans préavis, ils ne nous engagent qu'après confirmation expresse. Les prix unitaires indiqués sont ceux des réseaux COAXEL, REXEL et SCT, ils ne s'appliquent pas pour le réseau ESPACE ELEC. ✔ Produit stocké

Pour plus d'informations, consultez votre agence habituelle ou connectez-vous sur notre site internet rexel.fr - N.C-nous consulter.

ÉQUIPEMENTS, MATÉRIELS DE CHANTIER

ÉCLAIRAGE DE CHANTIER



LAMPADAIRES



Référence	Désignation	puissance de la source lumineuse (W)	flux lumineux utile (lm)	indice de protection (IP)	longueur de câble de raccordement (m)	Mult. vente	Unit. fact.	DEEE HT	P.U. HT
✓ 1 BIZ625022	Lampadaire LED 54 W 5 m H07RNF Éclairage temporaire de chantier : trépied mobile avec prise additionnelle pour brancher un appareil électroportatif ou un branchement en série de lampadaires.	54	4600		5	1	P.	0,16 €	395,72 €
✓ 2 BIZ625023	Lampadaire LED 36 W rechargeable Éclairage temporaire de chantier de 36 W rechargeable LED.	36		IP54		1	P.	0,16 €	474,86 €

PROJECTEURS LED



Projecteur LED rechargeable résistant à l'eau livré avec une alimentation 230V + prise allume cigare 12 v. Fonctionne avec une batterie lithium-ion fournie. 4 aimants inclus. Temps de charge 4,30h.
Version 10 Watt : autonomie 7 h / portée 30 m / 800 lumens. Version 20 watt : autonomie 10 h / portée 50m / 1600 lumens;

Référence	Désignation	source lumineuse fournie	largeur (mm)	longueur (mm)	indice de protection (IP)	rechargeable	hauteur/ profondeur (mm)	Mult. vente	Unit. fact.	DEEE HT	P.U. HT
✓ 1 NX6ETX9071	Projecteur rechargeable LED 10W		22,5	16,5	IP65	oui	14	1	P.	0,11 €	137,90 €
✓ 2 NX6ETX9079	Projecteur rechargeable LED 20W	Oui	18	14	IP65	oui	21,7	1	P.	0,21 €	269,16 €

MANUTENTION DES CÂBLES

DÉROULEURS DE CÂBLES

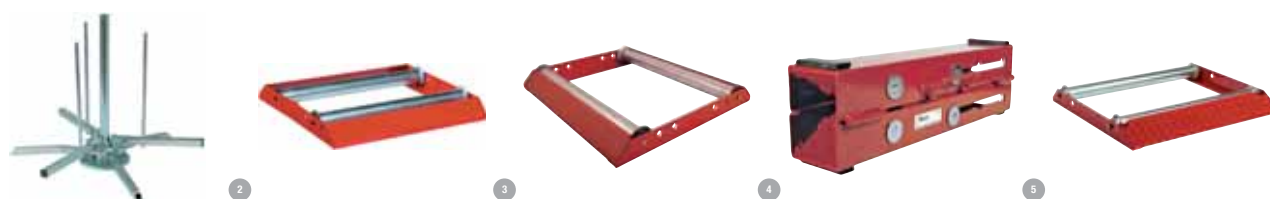

Référence	Désignation	capacité de charge (kg)	Mult. vente	Unit. fact.	DEEE HT	P.U. HT
✓ 1 BIZ700282	Dérouleur de couronnes de câble et de gaine BIZ'ROLL maximum 80 kg	80	1	P.	-	882,22 €
✓ 2 BIZ700275	Dérouleur de tourets de câble pliant maximum 150 kg Encombrement minimal. Dimensions : 564 x 500 x 82 mm	150	1	P.	-	N.C
✓ 3 BIZ700208	Dérouleur de tourets de câble monobloc maximum 150 kg	150	1	P.	-	528,45 €
✓ 4 BIZ700207	Dérouleur de tourets de câble sabot maximum 300 kg Dimensions dérouleur fermé (mm) : L 575 x l 110 x h 150. Pliage à l'anglaise permettant une meilleure rotation du touret. Compact pour un transport facilité.	300	1	P.	-	621,04 €
✓ 5 BIZ700848	Dérouleur de tourets de câble monobloc maximum 300 kg	300	1	P.	-	535,74 €

Caractéristiques techniques, Conditionnement, Multiple de vente, Unité de facturation, visuels, Euroclasse, DEEE HT, PU HT en Euros et hors DEEE et Eco-mobilier; donnés à titre indicatif et susceptibles de modifications sans préavis, ils ne nous engagent qu'après confirmation expresse. Les prix unitaires indiqués sont ceux des réseaux COAXEL, REXEL et SCT, ils ne s'appliquent pas pour le réseau ESPACE ELEC.



Pour plus d'informations, consultez votre agence habituelle ou connectez-vous sur notre site internet rexel.fr - N.C.-nous consulter.

MANUTENTION DES CÂBLES

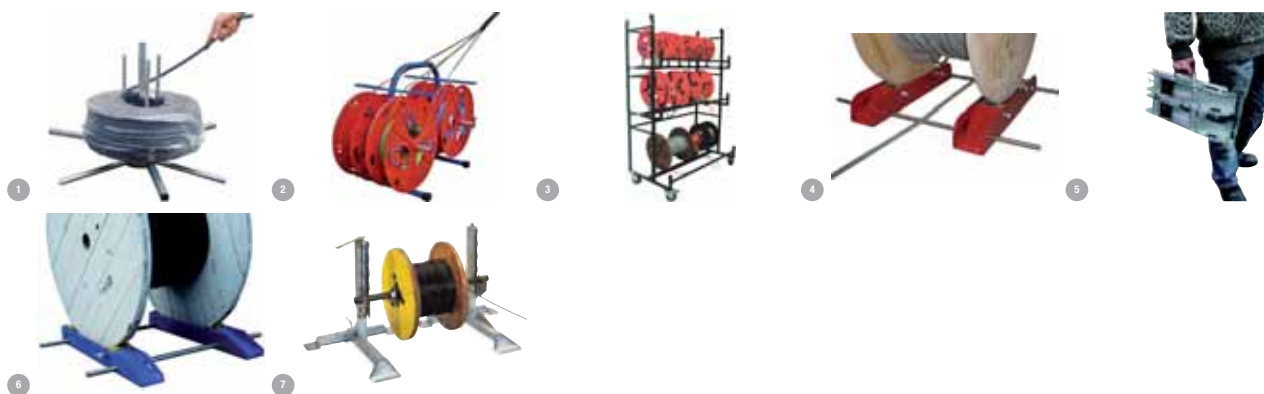

Référence	Désignation	diamètre interne max. de couronne de câble (mm)	Mult. vente	Unit. fact.	DEEE HT	P.U. HT
✓ 1 CQSE3500750	SATELLITE : dérouleur démontable pour couronne de câble ou de gaine, D=maxi 750m Entièrement démontable et livré dans une sacoche à bandoulière. Très robuste (acier zingué)	140	1	P.	-	379,44 €
✓ 2 CQSE3500333	QUAD : dévidoir portatif pour couronnes de fils, livré avec 4 bobines à sandows Système de freinage sur chaque bobine Convient pour 1,5°, 2,5°, et 6° en 100 mètres Existe aussi avec 6 bobines sous la référence E3500777		1	P.	-	329,63 €
3 CQSE3090MIXM	BOBI-MIXTE : distributeur mixte pour les bobines et les couronnes - 3 niveaux - Autres modèles disponibles, vendu aussi étage par étage		1	P.	-	2 918,37 €
✓ 4 CQSE3004160	Dérouleur PRIMO160, pour touret poids maxi 160 kg, diamètre 200 à 700 mm, Poids maxi du touret : 160kg, diamètre du touret compris entre 200 et 700mm, largeur maxi 580 mm Avec deux barres de stabilisation, réglable en largeur		1	P.	-	259,90 €
5 CQSEC200	Dérouleur-mallette COMPACT 200, pour touret poids maxi 200kg, D= 200 à 700 mm - Réglable (pour tourets jusqu'à 200kg, Ø de 200 à 700mm, largeur maxi 580mm) Repliable en "attaché-case"		1	P.	-	482,79 €
✓ 6 CQSE3004150	Dérouleur réglable et démontable STG1500 pour touret poids maxi 1500 kg, Pour touret poids maxi 1.500 kg, diamètre 500 à 1.400 mm largeur maxi 950 mm Existe aussi en 2.500kg sous la référence E3004250		1	P.	-	789,64 €
✓ 7 CQSINSM1200	Chandelles à vis sans fin SM12, pour touret poids maxi 1600 kg, D= 600 à 1800mm La paire + axe Ø48mm - Si utilisation devant machine enrouleuse, fixation au sol obligatoire Existe aussi en 6.000kg sous la référence EAX6000	600	1	P.	-	2 401,14 €
CQSE3350010	Métreuse M3-M à main - Pour diamètre maxi 22 mm - Modèle portable avec poignée, compteur en dm mesurant jusqu'à 9999,9m		1	P.	-	319,70 €
CQSE3500900	NOVOQUAD : chariot-dérouleur pour couronnes de fils, livré avec 9 bobines Avec roulettes, convient pour 1,5°, 2,5°, et 6° en 100 mètres		1	P.	-	623,04 €
✓ CQSEL150	Dérouleur LIGHT150, pour touret poids maxi 150kg, diamètre 150 à 700 mm, Barre ronde pour le porter facilement Existe aussi en capacité 300kg (seulement 11kg) sous la référence EL300		1	P.	-	397,24 €

TRAVAIL EN HAUTEUR

ESCABEAUX, ÉCHELLES, MARCHEPIEDS ET HARNAIS



Référence	Désignation	modèle	longueur (m)	matériau	Mult. vente	Unit. fact.	DEEE HT	P.U. HT
✓ 1 BIZ730916	Escabeau télescopique hauteur maximum d'accès 2.50 m		2,5	aluminium	1	P.	-	N.C
✓ 2 BIZ730915	Échelle télescopique hauteur maximum d'accès 4.10 m	échelle télescopique	4,1	fibres de verre/aluminium	1	P.	-	N.C
✓ 3 BIZ730943	Marchepied aluminium montants laqués 3 marches			aluminium	1	P.	-	N.C
✓ 3 BIZ730945	Marchepied aluminium montants laqués 5 marches			aluminium	1	P.	-	N.C
✓ 3 BIZ730947	Marchepied aluminium montants laqués 7 marches			aluminium	1	P.	-	N.C
4 BIZ760014	Kit harnais de retenue Caractéristiques : - Longueur de longe : 1.50 m - Connecteur acier ouverture 56 mm - 1 point d'accroche dorsal avec mousqueton intégré - 5 points de réglages - Sangle sous-fessière - Sécurité anti-garrot - 1 seule couture porteuse - Taille unique réglable				1	P.	-	N.C

Caractéristiques techniques, Conditionnement, Multiple de vente, Unité de facturation, visuels, Euroclasse, DEEE HT, PU HT en Euros et hors DEEE et Eco-mobilier; donnés à titre indicatif et susceptibles de modifications sans préavis, ils ne nous engagent qu'après confirmation expresse. Les prix unitaires indiqués sont ceux des réseaux COAXEL, REXEL et SCT, ils ne s'appliquent pas pour le réseau ESPACE ELEC. Pour plus d'informations, consultez votre agence habituelle ou connectez-vous sur notre site internet rexel.fr - N.C-nous consulter.

✓ Produit stocké

ÉQUIPEMENTS, MATÉRIELS DE CHANTIER

COFFRETS DE CHANTIER

COFFRETS DE CHANTIER - COFFRETS D'ÉTAGE



Coffrets d'étage mobiles et polyvalents avec poignée intégrée permettant l'alimentation provisoire de tous types d'équipement sur chantiers, foires...

IP 44 - enveloppe IK 09.

Matière : corps ABS - fenêtre polycarbonate.

Température d'utilisation : -25° C à +40° C.

Dimensions (H x l) : 479,6 x 431 mm. 5 prises 40 A - 400 VA.

Puissance maxi 27 kVA.

Composition :

- 4 prises NF C
- 1 prise 32 A - 3P+T - 380/415 VA
- 1 interrupteur différentiel en tête 3P+N - 40 A - 30 mA
- 2 disjoncteurs 2P - 16 A - lcc 10 kA
- 1 disjoncteur 3P - 32 A - lcc 10 kA (58953) ou 1 disjoncteur 3P+N - 32 A - lcc 10 kA (58954).



Référence	Désignation	largeur (mm)	profondeur (mm)	hauteur (mm)	indice de protection (IP)	Mult. vente	Unit. fact.	DEEE HT	P.U. HT
✓ 1 LEGOS8953	COFFRET D'ETAGE 4PC NFC+AU+32A 3P+T 400V	431	155	480	IP44	1	P.	-	948,53 €
✓ 2 LEGOS8954	COFFRET D'ETAGE 4NFC+AU+32A 4P+T 400V	431	155	480	IP44	1	P.	-	978,06 €
3 LEGOS8950	COFFRET D'ETAGE 6PC NFC + AU + VPT	431	150	480	IP44	1	P.	-	988,30 €
✓ 4 LEGOS7743	CHASSIS POUR COFFRET D'ETAGE				autre	1	P.	-	216,44 €

COFFRETS DE CHANTIER - COFFRETS CORPS DE MÉTIER



Coffrets de chantier corps de métier mobiles, avec poignée intégrée permettant l'alimentation d'outils électroportatifs.

IP 44 - enveloppe IK 10.

Matière : corps ABS - fenêtre polycarbonate.

Température d'utilisation : -25° C à +40° C.

Composition :

- 6 prises à brochage domestiques 16 A
- protection par disjoncteur différentiel bipolaire 30 mA.
- Encoches bilatérales pour enroulement de cordon possibilité de bloquer le cordon pour le transport 16 A - 250 VA.
- Puissance maxi 3,68 kW Dim. (H x l) : 506,5 x 181,5 mm.



Référence	Désignation	largeur (mm)	profondeur (mm)	hauteur (mm)	indice de protection (IP)	Mult. vente	Unit. fact.	DEEE HT	P.U. HT
✓ 5 LEGOS8940	COFFRET CORPS DE METIER 6PC NFC CORDON	181,5	110	506,5	IP44	1	P.	-	601,34 €
6 LEGOS8941	COFFRET CORPS DE METIER 6PC NFC	181,5	110	506,5	IP44	1	P.	-	560,04 €
✓ 7 LEGOS8942	COFFRET CORPS DE CHANTIER AVEC COUPE URGENCE	181,5	125	506,5	IP44	1	P.	-	707,73 €

Caractéristiques techniques, Conditionnement, Multiple de vente, Unité de facturation, visuels, Euroclasse, DEEE HT, PU HT en Euros et hors DEEE et Eco-mobilier; donnés à titre indicatif et susceptibles de modifications sans préavis. ils ne nous engageant qu'après confirmation expresse. Les prix unitaires indiqués sont ceux des réseaux COAXEL, REXEL et SCT, ils ne s'appliquent pas pour le réseau ESPACE ELEC.



Pour plus d'informations, consultez votre agence habituelle ou connectez-vous sur notre site internet rexel.fr - N.C= nous consulter.

PRISES POUR APPLICATIONS TERTIAIRES ET INDUSTRIES



P17 - FICHES DROITES

Fiches droites, serrage du câble et fermeture sans outil.
Orientation unique des vis de connexion livrées ouvertures.
P17 - IP44 - BT 16 et 32 A - IK09.
Matière plastique.



Référence	Désignation	tension nominale (Un) (V)	intensité de courant (A)	nombre de pôles	indice de protection (IP)	Mult. vente	Unit. fact.	DEEE HT	P.U. HT
✓ 1 LE655S124	FICHE DROITE 16A 2P+T 200/250V IP44	200/250	16	2P+T	IP44	1	P.	-	8,51 €
✓ 2 LE655S128	FICHE DROITE 16A 3P+T 380/415V IP44	380/415	16	3P+T	IP44	1	P.	-	11,82 €
✓ LE655S238	FICHE DROITE 32A 3P+T 380/415V IP44	380/415	32	3P+T	IP44	1	P.	-	18,33 €
✓ 3 LE655S239	FICHE DROITE 32A 4P+T 380/415V IP44	380/415	32	4P+T	IP44	1	P.	-	19,06 €

P17 - PRISES MOBILES



Prises mobiles, serrage du câble et fermeture sans outil.
Orientation unique des vis de connexion livrées ouvertures.
P17 - IP44 - BT 16 et 32 A - IK09.
Matière plastique.



Référence	Désignation	tension nominale (Un) (V)	intensité de courant (A)	nombre de pôles	indice de protection (IP)	Mult. vente	Unit. fact.	DEEE HT	P.U. HT
✓ 4 LE655S104	PRISE MOBILE 16A 2P+T 200/250V IP44	200/250	16	2P+T	IP44	1	P.	-	11,06 €
✓ 5 LE655S108	PRISE MOBILE 16A 3P+T 380/415V IP44	380/415	16	3P+T	IP44	1	P.	-	15,36 €
✓ 6 LE655S218	PRISE MOBILE 32A 3P+T 380/415V IP44	380/415	32	3P+T	IP44	1	P.	-	23,82 €
✓ 7 LE655S219	PRISE MOBILE 32A 4P+T 380/415V IP44	380/415	32	4P+T	IP44	1	P.	-	24,78 €

P17 - SOCLES SAILLIES



Socles saillie fermeture sans outil.
Orientation unique des vis de connexion livrées ouvertures.
P17 - IP44 - BT 16 et 32 A - IK09.
Matière plastique.



Référence	Désignation	tension nominale (Un) (V)	intensité de courant (A)	nombre de pôles	indice de protection (IP)	Mult. vente	Unit. fact.	DEEE HT	P.U. HT
✓ 8 LE655S154	SOCLE SAILLIE 16A 2P+T 200/250V IP44	200/250	16	2P+T	IP44	1	P.	-	9,86 €
✓ 9 LE655S158	SOCLE SAILLIE 16A 3P+T 380/415V IP44	380/415	16	3P+T	IP44	1	P.	-	13,69 €
✓ 10 LE655S258	SOCLE SAILLIE 32A 3P+T 380/415V IP44	380/415	32	3P+T	IP44	1	P.	-	21,22 €
✓ 9 LE655S259	SOCLE SAILLIE 32A 4P+T 380/415V IP44	380/415	32	4P+T	IP44	1	P.	-	22,07 €

Caractéristiques techniques, Conditionnement, Multiple de vente, Unité de facturation, visuels, Euroclasse, DEEE HT, PU HT en Euros et hors DEEE et Eco-mobilier; donnés à titre indicatif et susceptibles de modifications sans préavis, ils ne nous engagent qu'après confirmation expresse. Les prix unitaires indiqués sont ceux des réseaux COAXEL, REXEL et SCT, ils ne s'appliquent pas pour le réseau ESPACE ELEC. ✓ Produit stocké
Pour plus d'informations, consultez votre agence habituelle ou connectez-vous sur notre site internet rexel.fr - N.C-nous consulter.

ÉQUIPEMENTS, MATÉRIELS DE CHANTIER

ENROULEURS, PROLONGATEURS ET FICHES



ENROULEURS À RAPPEL AUTOMATIQUE

Référence	Désignation	nombre de conducteurs	section de conducteur (mm ²)	matériau du boîtier/corps	indice de protection (IP)	Mult. vente	Unit. fact.	DEEE HT	P.U. HT
CQSER0106007VP106	P106 enrouleur rappel automatique - Gamme EURO garantie 3 ans - 6+1m - Mise à la terre 6mm ²	1	6	plastique	IP42	1	P.	N.C	N.C
CQSER0106016VP306	P306 enrouleur rappel automatique - Gamme EURO garantie 3 ans - 15+1m - Mise à la terre 6mm ²	1	6	plastique	IP42	1	P.	N.C	N.C
CQSER0301511RP301	P301 enrouleur rappel automatique - Gamme EURO garantie 3 ans - 10+1m - 3G1,5 ² - RN-F	3	1,5	plastique	IP42	1	P.	N.C	N.C
CQSER0301522RP421	P421 enrouleur rappel automatique - gamme EURO garantie 3 ans - 20+2m - 3G1,5 ² - RN-F	3	1,5	plastique	IP42	1	P.	N.C	N.C
CQSER0302510RP302	P302 enrouleur rappel automatique - Gamme EURO garantie 3 ans - 9+1m - 3G2,5 ² - RN-F	3	2,5	plastique	IP42	1	P.	N.C	N.C
✓ CQSER0302515	Prolongateur automatique sur piétement tube acier - 15m 3G2,5 ² H07RN-F - IP44 -	3	2,5	plastique	IP44	1	P.	-	212,01 €
CQSER0302517RP412	P412 enrouleur rappel automatique - gamme EURO garantie 3 ans - 15+2m - 3G2,5 ² - RN-F	3	2,5	plastique	IP42	1	P.	N.C	N.C
CQSER0302520RP422	P422 enrouleur rappel automatique - Gamme EURO garantie 3 ans - 18+2m - 3G2,5 ² - RN-F	3	2,5	plastique	IP42	1	P.	N.C	N.C
CQSER0302510RP325	P325 enrouleur rappel automatique - Gamme PLT 300 - 9+1m - 3G2,5 ² - RN-F - IP42	3	2,5	plastique	IP42	1	P.	N.C	N.C
CQSER0402520VP812	P812 enrouleur rappel automatique - Gamme PLT 800 - 18+2m - 4G2,5 ² - VV-F - IP42	4	2,5	plastique	IP42	1	P.	N.C	N.C
CQSER0506017R58V32	S8V32 enrouleur rappel automatique - Gamme STEEL 800 - 15+2m - 5G6 ² - RN-F - IP65 - Fourni sans bride	5	6		IP65	1	P.	N.C	N.C



ENROULEURS



Référence	Désignation	nombre de conducteurs	section de conducteur (mm ²)	longueur (mm)	matériau du boîtier/corps	indice de protection (IP)	Mult. vente	Unit. fact.	DEEE HT	P.U. HT
✓ 1 BIZ700971	Enrouleur standard câble H05VV-F 3G1,5 mm ² 40 m	3	1,5	40	plastique	IP20	1	P.	0,02 €	127,05 €
✓ 1 BIZ700972	Enrouleur standard câble H05VV-F 3G1,5 mm ² 25 m	3	1,5	25	plastique	IP20	1	P.	0,02 €	96,93 €
✓ 2 BIZ700915	Enrouleur professionnel 40 m H07RN-F 3G1,5	3	1,5	40	plastique	IP44	1	P.	0,02 €	223,54 €
✓ 3 BIZ700916	Enrouleur professionnel 25 m H07RN-F 3G2,5	3	2,5	25	plastique	IP44	1	P.	0,02 €	191,70 €
✓ 4 BIZ700917	Enrouleur professionnel à socle fixe 40 m H07RN-F 3G1,5 prise E (prise FRANCE)	3	1,5	40	plastique	IP44	1	P.	0,02 €	252,11 €
✓ 5 BIZ700919	Enrouleur à flasque métallique 30 m H07RN-F 3G1,5 prise E (prise FRANCE)	3	1,5	30	tôle en acier	IP44	1	P.	0,02 €	181,43 €



BLOCS MULTIPRISES



Référence	Désignation	nombre de prises avec broche de mise à la terre	courant nominal (A)	section de conducteur (mm ²)	longueur d'alimentation (m)	indice de protection (IP)	Mult. vente	Unit. fact.	DEEE HT	P.U. HT
✓ 1 BIZ700953	Bloc multiprise standard 3 x 2P + T, câble H05VV-F 3G1,0 mm ² 1,5 m	3	16	1	1,5	IP20	1	P.	0,02 €	7,88 €
✓ BIZ700954	Bloc multiprise standard 4 x 2P + T, câble H05VV-F 3G1,0 mm ² 1,5 m	4	16	1	1,5	IP20	1	P.	0,02 €	10,89 €
✓ BIZ700955	Bloc multiprise standard 4 x 2P + T, câble H05VV-F 3G1,5 mm ² 3 m	4	16	1,5	3	IP20	1	P.	0,02 €	13,33 €
✓ BIZ709915	Bloc multiprise standard 6 x 2P + T, câble H05VV-F 3G1,0 mm ² 1,5 m	6	16	1,5	1,5	IP20	1	P.	0,02 €	12,66 €
✓ BIZ709917	Bloc multiprise standard 6 x 2P + T, câble H05VV-F 3G1,5 mm ² 3 m	6	16	1,5	3	IP20	1	P.	0,02 €	15,24 €
✓ 2 BIZ700963	Bloc multiprise avec interrupteur 3 x 2P + T, câble H05VV-F 3G1,5 mm ² 1,5 m	3	16	1,5	1,5	IP20	1	P.	0,02 €	13,68 €
✓ BIZ709916	Bloc multiprise standard 3 x 2P + T, câble H05VV-F 3G1,5 mm ² 3 m	3	16	1,5	3	IP20	1	P.	0,02 €	10,40 €
✓ BIZ700964	Bloc multiprise avec interrupteur 4 x 2P + T, câble H05VV-F 3G1,5 mm ² 1,5 m	4	16	1,5	1,5	IP20	1	P.	0,02 €	15,32 €
✓ BIZ390540	Bloc multiprise avec interrupteur 5 x 2P + T, câble H05VV-F 3G1,5 mm ² 1,5 m	5	16	1,5	1,5	IP20	1	P.	0,02 €	16,72 €
✓ BIZ390541	Bloc multiprise avec interrupteur 6 x 2P + T, câble H05VV-F 3G1,5 mm ² 1,5 m	6	16	1,5	1,5	IP20	1	P.	0,02 €	17,37 €
✓ 3 BIZ700970	Bloc multiprise à câbler 4 x 2P + T	4	16	1,5			1	P.	0,02 €	11,81 €
✓ 4 BIZ700910	Triplite 3 x 2P+T	3	16			IP20	1	P.	0,02 €	7,84 €

Caractéristiques techniques, Conditionnement, Multiple de vente, Unité de facturation, visuels, Euroclasse, DEEE HT, PU HT en Euros et hors DEEE et Eco-mobilier; donnés à titre indicatif et susceptibles de modifications sans préavis, ils ne nous engagent qu'après confirmation expresse. Les prix unitaires indiqués sont ceux des réseaux COAXEL, REXEL et SCT, ils ne s'appliquent pas pour le réseau ESPACE ELEC. Pour plus d'informations, consultez votre agence habituelle ou connectez-vous sur notre site internet rexel.fr - N.C-nous consulter.



CORDONS PROLONGATEURS



Référence	Désignation	intensité de courant (A)	tension nominale (V)	section nominale du conducteur (mm²)	longueur de câble (m)	indice de protection (IP)	Mult. vente	Unit. fact.	DEEE HT	P.U. HT
✓ 1 BIZ700923	Cordon prolongateur standard H05VV-F 3G1.5 mm² 3 m	16	230	1.5	3	IP20	1	P.	0,02 €	12,35 €
✓ BIZ700925	Cordon prolongateur standard H05VV-F 3G1.5 mm² 10 m	16	230	1.5	10	IP20	1	P.	0,02 €	27,93 €
✓ 2 BIZ700926	Cordon prolongateur professionnel H07RN-F 3G1.5 mm² 5 m	16	230	1.5	5	IP44	1	P.	0,02 €	40,02 €
✓ BIZ700924	Cordon prolongateur standard H05VV-F 3G1.5 mm² 5 m	16	230	1.5	5	IP20	1	P.	0,02 €	15,64 €
✓ BIZ700927	Cordon prolongateur professionnel H07RN-F 3G1.5 mm² 10 m	16	230	1.5	10	IP44	1	P.	0,02 €	66,75 €

FICHES



Référence	Désignation	courant nominal (A)	tension nominale (V)	matériau	couleur	indice de protection (IP)	Mult. vente	Unit. fact.	DEEE HT	P.U. HT
✓ 1 BIZ700930	Fiche caoutchouc 16 A 2P+T sortie droite	16	230	caoutchouc	noir	IP44	1	P.	0,02 €	8,05 €
✓ 2 BIZ700932	Prolongateur caoutchouc 2 prises 16 A 2P+T à clapets	16	230	caoutchouc	noir	IP44	1	P.	0,02 €	20,05 €
✓ 3 BIZ700931	Prolongateur caoutchouc 16 A 2P+T sortie droite	16	230	caoutchouc	noir	IP40	1	P.	0,02 €	10,61 €
✓ 4 BIZ700941	Prolongateur plastique 16 A 2P + T à anneau	16	230	plastique	blanc	IP20	1	P.	0,02 €	4,28 €
✓ 5 BIZ700940	Fiche plastique 16 A 2P + T à anneau	16	230	plastique	blanc	IP20	1	P.	0,02 €	3,36 €
✓ 6 BIZ700942	Fiche plastique 16 A 2P + T sortie latérale	16	230	plastique	blanc	IP20	1	P.	0,02 €	3,09 €
✓ 7 BIZ700943	Fiche plastique 16 A 2P + T sortie droite	16	230	plastique	blanc	IP20	1	P.	0,02 €	2,30 €
✓ 8 BIZ700944	Prolongateur plastique 16 A 2P + T sortie droite	16	230	plastique	blanc	IP20	1	P.	0,02 €	4,52 €

SORTIES DE CÂBLES



Référence	Désignation	Mult. vente	Unit. fact.	DEEE HT	P.U. HT
✓ 1 BIZ700980	Sortie de câbles à vis non étanche 10/20 A	1	P.	-	3,57 €
✓ 2 BIZ700982	Sortie de câbles à griffes non étanche 10/20 A	1	P.	-	4,74 €
✓ 3 BIZ700981	Sortie de câbles à vis non étanche 20/32 A	1	P.	-	6,47 €
✓ 4 BIZ700984	Sortie de câbles à griffes IP44 16/20 A	1	P.	-	12,57 €
✓ 5 BIZ700983	Sortie de câbles à vis IP44 16/20 A	1	P.	-	9,44 €

Caractéristiques techniques, Conditionnement, Multiple de vente, Unité de facturation, visuels, Euroclasse, DEEE HT, PU HT en Euros et hors DEEE et Eco-mobilier; donnés à titre indicatif et susceptibles de modifications sans préavis, ils ne nous engagent qu'après confirmation expresse. Les prix unitaires indiqués sont ceux des réseaux COAXEL, REXEL et SCT, ils ne s'appliquent pas pour le réseau ESPACE ELEC. Pour plus d'informations, consultez votre agence habituelle ou connectez-vous sur notre site internet rexel.fr - N.C-nous consulter.



ÉQUIPEMENTS, MATÉRIELS DE CHANTIER

ENROULEURS, PROLONGATEURS ET FICHES

BLOCS MULTIPRISES - STANDARDS



Référence	Désignation	matériau	nombre de prises avec broche de mise à la terre	courant nominal (A)	section de conducteur (mm ²)	longueur d'alimentation (m)	protection contre les surtensions	indice de protection (IP)	Mult. vente	Unit. fact.	DEEE HT	P.U. HT
✓ 1 LEGOS0051	BLOC STD 3X2P+T 1,5M SSINTER FR	plastique	3	16	1	1,5	Oui	IP20	1	P.	0,02 €	10,94 €
✓ 2 LEGOS0071	BLOC CFT 3X2P+T 1,5M AV.INTER FR	plastique	3	16	1,5	1,5	Non	IP20	1	P.	0,02 €	23,15 €
✓ LEGOS0076	BLOC CFT 4X2P+T 3M AV.INTER.FR BEL	plastique	4	16	1,5	3	Non	IP20	1	P.	0,02 €	31,44 €
✓ LEGOS0084	BLOC CFT 6X2P+T 3M AV.INTER FR BEL	plastique	6	16	1,5	3	Non	IP20	1	P.	0,02 €	33,58 €
✓ 3 LEGOS0093	BLOC 6X2P+T 1,5M AV.INTER PROTETHER FR	plastique	6	16	1,5	1,5	Non	IP20	1	P.	0,02 €	50,56 €
✓ 4 LEGOS0033	BP 3X2P+T 1,5M FB NOIR	plastique	3	16	1	1,5	Non	IP20	1	P.	0,02 €	10,94 €
✓ LEGOS0035	BP 3X2P+T 3M FB NOIR	plastique	3	16	1,5	3	Non	IP20	1	P.	0,02 €	15,91 €
✓ LEGOS0207	BP 4X2P+T 1,5M FB NOIR	plastique	4	16	1,5	1,5	Non	IP20	1	P.	0,02 €	15,13 €
LEGOS0208	BP 4X2P+T 3M FB NOIR	plastique	4	16	1,5	3	Non	IP20	1	P.	0,02 €	18,24 €
LEGOS0258	BP 5X2P+T 1,5M FB NOIR	plastique	5	16	1	1,5	Non	IP20	1	P.	0,02 €	18,12 €
✓ LEGOS0259	BP 5X2P+T 3M FB NOIR	plastique	5	16	1,5	3	Non	IP20	1	P.	0,02 €	21,99 €
5 LEGOS0261	BP 6X2P+T 1,5M FB NOIR	plastique	6	16	1,5	1,5	Non	IP20	1	P.	0,02 €	18,89 €
✓ LEGOS0285	BP 4X2P+T 1,5M SPD FB NOIR	plastique	4	16	1,5	1,5	Oui	IP20	1	P.	0,02 €	31,16 €
✓ LEGOS0297	BP 6X2P+T 1,5M SPD FB NOIR	plastique	6	16	1,5	1,5	Oui	IP20	1	P.	0,02 €	45,78 €

BLOCS MULTIPRISES - MULTIMÉDIA



Référence	Désignation	matériau	nombre de prises avec broche de mise à la terre	courant nominal (A)	section de conducteur (mm ²)	longueur d'alimentation (m)	protection contre les surtensions	indice de protection (IP)	Mult. vente	Unit. fact.	DEEE HT	P.U. HT
✓ LEGOS0390	BP 4X2P+T 1,5M SPD 2 USB BLC ET GRIS	plastique	4	16	1,5	1,5	Non	IP20	1	P.	0,02 €	46,69 €
✓ 6 LEGOS0391	BP 4X2P+T 1,5M SPD 2 USB NOIR	plastique	4	16	1,5	1,5	Non	IP20	1	P.	0,02 €	46,69 €
7 LEGOS0392	BP 6X2P+T 1,5M SPD 2 USB BLC ET GRIS	plastique	6	16	1,5	1,5	Non	IP20	1	P.	0,02 €	50,83 €
✓ LEGOS0393	BP 6X2P+T 1,5M SPD 2 USB NOIR	plastique	6	16	1,5	1,5	Non	IP20	1	P.	0,02 €	50,83 €
8 LEGOS0396	MULTIPRISE FB 4X2P+T AVEC WIFI ET PARAFONDRE 1,5M ALUMINIUM	plastique	4	16	1,5	1,5	Non	IP20	1	P.	0,02 €	104,37 €
✓ LEGOS0510	BP 6X2P+T 1,5M SPD MCB MS FB NOIR	plastique	6	16	1,5	1,5	Oui	IP20	1	P.	0,02 €	61,83 €

FICHES ET PROLONGATEURS - 16A



Référence	Désignation	courant nominal (A)	matériau	couleur	indice de protection (IP)	Mult. vente	Unit. fact.	DEEE HT	P.U. HT
✓ 1 LEGOS0445	FICHE 2P+T 16A FRANCO-BELGE CAOUTCHOUC N OIR BORNES A VIS SERRE CABLE A VIS	16	plastique	noir	IP44	1	P.	-	9,77 €
✓ 2 LEGOS0446	PROLONGATEUR 2P+T 16A FRANCO-BELGE CAOUT CHOU NOIR BORNE A VIS SERRE CABLE A VI	16	caoutchouc	noir	IP44	1	P.	-	13,43 €
✓ 3 LEGOS0420	FICHE 2P+T 16A FRANCO-BELGE ANNEAU FIXE PLASTIQUE SORTIE DROITE BLANC	16	plastique	blanc	IP20	1	P.	-	4,39 €
✓ 4 LEGOS0421	PROLONGATEUR 2P+T 16A FRANCO-BELGE ANNEAU U FIXE PLASTIQUE SORTIE DROITE BLANC	16	plastique	blanc	IP2X	1	P.	-	5,70 €
6 LEGOS0504	BIPLITE 2X2P+TVERT FB NOIR	16	plastique	noir	IP20	1	P.	0,02 €	5,10 €
✓ 6 LEGOS0508	TRIPLETE 3X2P+T VERT FB NOIR	16	plastique	noir	IP20	1	P.	0,02 €	5,85 €
7 LEGOS0509	TRIPLETE 3X2P+T FB ALU	16	plastique	aluminium	IP20	1	P.	0,02 €	6,79 €

Caractéristiques techniques, Conditionnement, Multiple de vente, Unité de facturation, visuels, Euroclasse, DEEE HT, PU HT en Euros et hors DEEE et Eco-mobilier; donnés à titre indicatif et susceptibles de modifications sans préavis. ils ne nous engageant qu'après confirmation expresse. Les prix unitaires indiqués sont ceux des réseaux COAXEL, REXEL et SCT, ils ne s'appliquent pas pour le réseau ESPACE ELEC.



Pour plus d'informations, consultez votre agence habituelle ou connectez-vous sur notre site internet rexel.fr - N.C-nous consulter.



Référence	Désignation	courant nominal (A)	matériau	couleur	indice de protection (IP)	Mult. vente	Unit. fact.	DEEE HT	P.U. HT
✓ 8 LE6055632	FICHE 2P+T 20A PLEXO	20	plastique	gris	IP20	1	P.	-	20,11 €
✓ 9 LE6055635	FICHE 3P+T 20A PLEXO	20	plastique	gris	IP20	1	P.	-	20,43 €
✓ 10 LE6055637	FICHE 3P+N+T 20A PLEXO	20	plastique	gris	IP20	1	P.	-	22,11 €
✓ 11 LE6055662	PROLONGATEUR 2P+T IP 447	20	plastique	gris	IP44	1	P.	-	53,78 €
✓ 12 LE6055665	PROLONGATEUR 3P+T IP 447	20	plastique	gris	IP44	1	P.	-	52,33 €
✓ 13 LE6055667	PROLONGATEUR 3P+N+T IP 447	20	plastique	gris	IP44	1	P.	-	55,31 €

NETTOYEUR HAUTE PRESSION

NETTOYEUR HAUTE PRESSION



Référence	Désignation	capacité de chauffage (W)	poids (kg)	Mult. vente	Unit. fact.	DEEE HT	P.U. HT
1 KAH1.520-142.0 S0717 SP	HD 5/15 C+ Pression max : 185 bar - Pression de service : 150 bar. Débit : 500 l/h. Flexible 10m - Rotabuse - Buse triple - Lance pivotante. Fonctionne en positions verticale et horizontale.	2800	28,9	1	P.	-	N.C

NETTOYAGE

ENTRETIEN DES SOLS - BALAIS - PELLES - BALAYETTES



Référence	Désignation	Mult. vente	Unit. fact.	DEEE HT	P.U. HT
✓ 1 BIZ730920	Brosse coco 29 cm douille à vis	1	P.	-	8,84 €
✓ 2 BIZ730922	Manche à balais en bois 130 cm avec embout à vis D= 24 mm	1	P.	-	8,66 €
✓ 3 BIZ730923	Manche à balais en bois 140 cm avec embout D= 28 mm	1	P.	-	13,00 €
✓ 4 BIZ730925	Pelle en métal zingué avec manche bois	1	P.	-	13,00 €
✓ 5 BIZ730926	Balayette coco manche court	1	P.	-	8,66 €

Caractéristiques techniques, Conditionnement, Multiple de vente, Unité de facturation, visuels, Euroclasse, DEEE HT, PU HT en Euros et hors DEEE et Eco-mobilier; donnés à titre indicatif et susceptibles de modifications sans préavis, il ne nous engageant qu'après confirmation expresse. Les prix unitaires indiqués sont ceux des réseaux COAXEL, REXEL et SCT, ils ne s'appliquent pas pour le réseau ESPACE ELEC. Pour plus d'informations, consultez votre agence habituelle ou connectez-vous sur notre site internet rexel.fr - N.C-nous consulter.

✓ Produit stocké

ÉQUIPEMENTS, MATÉRIELS DE CHANTIER

NETTOYAGE

ENTRETIEN DES SOLS - SACS GRAVATS - POUBELLE - FILMS



Référence	Désignation	Mult. vente	Unit. fact.	DEEE HT	P.U. HT
✓ BIZ700214	Sac à gravats opaque blanc en polyéthylène 50 L (x 10)	1	P.	-	28,28 €
✓ BIZ700215	Sac à gravats tissé 50 l (x 10)	1	P.	-	26,58 €
✓ BIZ730927	Sac poubelle 130 l (x 15)	1	P.	-	19,15 €
✓ BIZ730928	Film polyéthylène vierge 50 µ 3 m x 50 m	1	P.	-	97,01 €

HYGIÈNE

LINGETTES, SAVON



Référence	Désignation	Mult. vente	Unit. fact.	DEEE HT	P.U. HT
✓ BIZ751010	Lingette nettoyante (x 70)	1	P.	-	53,38 €
✓ BIZ751020	Crème d'atelier sans solvant 2.8 l verte	1	P.	-	57,66 €
✓ BIZ751030	Bobine d'essuyage pur ouate blanche (x 2)	1	P.	-	48,29 €

PROTECTION ET SÉCURITÉ

PROTECTION DES PERSONNES ET SIGNALISATION

AFFICHETTES



Référence	Désignation	Mult. vente	Unit. fact.	DEEE HT	P.U. HT
✓ BIZ730720	Affichette PVC triangle 'Danger électrique' 100 x 100 mm (x 3) Pancartes et affichettes pré-percées en PVC et facilement manipulables. Ne jaunissent pas dans le temps.	1	P.	-	13,09 €
✓ BIZ730721	Affichette PVC triangle 'Homme foudroyé' 100 x 100 mm (x 3) Pancartes et affichettes pré-percées en PVC et facilement manipulables. Ne jaunissent pas dans le temps.	1	P.	-	13,09 €

CONSIGNATION ET ACCESSOIRES



Référence	Désignation	Mult. vente	Unit. fact.	DEEE HT	P.U. HT
✓ BIZ230110	Kit de consignation cadenas de consignation anse aluminium 38 mm, kit de 4 mini disjoncteurs, bloque-disjoncteur 480-600 V, bloque-disjoncteur 277 V, mâchoire de consignation nylon, affichette de consignation et feutre noir spécial câbles pointe Ø 0.75 mm	1	P.	-	N.C
✓ BIZ201204	Kit de 4 mini bloque-disjoncteurs	1	P.	-	75,68 €
✓ BIZ201100	Mini bloque-disjoncteur universel	1	P.	-	20,24 €

Caractéristiques techniques, Conditionnement, Multiple de vente, Unité de facturation, visuels, Euroclasse, DEEE HT, PU HT en Euros et hors DEEE et Eco-mobilier; donnés à titre indicatif et susceptibles de modifications sans préavis, ils ne nous engagent qu'après confirmation expresse. Les prix unitaires indiqués sont ceux des réseaux COAXEL, REXEL et SCT, ils ne s'appliquent pas pour le réseau ESPACE ELEC. ✓ Produit stocké

Pour plus d'informations, consultez votre agence habituelle ou connectez-vous sur notre site internet rexel.fr - N.C= nous consulter.

CONSIGNATION ET ACCESSOIRES



Référence	Désignation	Image	Mult. vente	Unit. fact.	DEEE HT	P.U. HT
✓ BIZ201101	Mini bloque-disjoncteur brochage vers extérieur standard		1	P.	-	18,17 €
✓ BIZ230111	Cadenas consignation avec anse aluminium 38 mm rouge		1	P.	-	36,09 €
✓ BIZ230115	Cadenas consignation avec anse en nylon 38 mm rouge		1	P.	-	41,70 €
✓ BIZ230116	Lot de 6 cadenas de consignation avec anse aluminium 38 mm rouge		1	P.	-	346,42 €
✓ BIZ730760	Macaron de consignation 'Défense de manoeuvrer/appareil condamné' (x 3)		1	P.	-	28,21 €
✓ BIZ730770	Affichette de consignation 'Défense de manoeuvrer/appareil condamné' (x 3)		1	P.	-	10,09 €

CADENAS ET SERRURES ANTIVOL - CADENAS



Référence	Désignation	largeur d'étrier (mm)	diamètre de l'étrier (mm)	hauteur de l'étrier (mm)	matériau de l'étrier	avec serrure à combinaison	Image	Mult. vente	Unit. fact.	DEEE HT	P.U. HT
✓ BIZ700453	Cadenas laiton à clé anse haute 40 mm	23	6	63	acier	Non		1	P.	-	21,11 €
✓ BIZ700572	Cadenas laiton à code 30 mm	16	5	25	acier	Oui		1	P.	-	18,77 €
✓ BIZ700571	Cadenas laiton à clé 40 mm	23	6	22	acier	Non		1	P.	-	14,83 €

CADENAS ET SERRURES ANTIVOL - SERRURES ANTIVOL



Référence	Désignation	Image	Mult. vente	Unit. fact.	DEEE HT	P.U. HT
✓ BIZ701500	Serrure antivol HANDLOCK SOLO 2 clés pour la sécurité des véhicules utilitaires		1	P.	-	N.C
✓ BIZ701501	Serrure antivol HANDLOCK DUO 3 clés pour la sécurité des véhicules utilitaires		1	P.	-	N.C
✓ BIZ701502	Serrure antivol AUTOLOCK SOLO 2 clés pour la sécurité des véhicules utilitaires		1	P.	-	N.C
✓ BIZ701503	Serrure antivol AUTOLOCK DUO 3 clés pour la sécurité des véhicules utilitaires		1	P.	-	N.C

Caractéristiques techniques, Conditionnement, Multiple de vente, Unité de facturation, visuels, Euroclasse, DEEE HT, PU HT en Euros et hors DEEE et Eco-mobilier; donnés à titre indicatif et susceptibles de modifications sans préavis, ils ne nous engagent qu'après confirmation expresse. Les prix unitaires indiqués sont ceux des réseaux COAXEL, REXEL et SCT, ils ne s'appliquent pas pour le réseau ESPACE ELEC. Pour plus d'informations, consultez votre agence habituelle ou connectez-vous sur notre site internet rexel.fr - N.C-nous consulter.

✓ Produit stocké

PROTECTION ET SÉCURITÉ

PROTECTION DES PERSONNES ET SIGNALISATION

ÉTIQUETTES - ÉTIQUETTES



Référence	Désignation		Multi-vente	Unit. fact.	DEEE HT	P.U. HT
✓ BIZ730726	Signalisation photovoltaïque 136 x 235 mm (x 9)		1	P.	-	12,95 €
✓ BIZ730725	Signalisation photovoltaïque 136 x 216 mm (x 11)		1	P.	-	12,95 €
✓ BIZ730700	Signalisation adhésive triangle 'Danger électrique' 50 x 50 mm (x 30)		1	P.	-	76,43 €
✓ BIZ730701	Signalisation adhésive triangle 'Danger électrique' 100 x 100 mm (x 20)		1	P.	-	83,03 €
✓ BIZ730710	Signalisation adhésive triangle 'Homme foudroyé' 50 x 50 mm (x 30)		1	P.	-	77,19 €
✓ BIZ730711	Signalisation adhésive triangle 'Homme foudroyé' 100 x 100 mm (x 20)		1	P.	-	83,03 €

RUBANS DE DÉLIMITATION



Référence	Désignation	matériau	longueur (m)	épaisseur (mm)	largeur (mm)		Multi-vente	Unit. fact.	DEEE HT	P.U. HT
✓ BIZ351040	Ruban de délimitation de chantier rouge/blanc 75 mm x 500 m x 0.3 mm	PE	500	0.3	75		1	P.	-	135,44 €
✓ BIZ351050	Ruban de signalisation adhésif rouge/blanc 50 mm x 33 m x 0.17 mm	PVC	33	0.17	50		1	P.	-	20,97 €
✓ BIZ351051	Ruban de signalisation adhésif jaune/noir 50 mm x 33 m x 0.17 mm	PVC	33	0.17	50		1	P.	-	20,97 €

EPI - TROUSSE DE SECOURS



Référence	Désignation		Multi-vente	Unit. fact.	DEEE HT	P.U. HT
✓ BIZ771024	Trousse de secours Trousse de secours pour 2-4 personnes, format adapté aux véhicules utilitaires		1	P.	-	N.C

EPI - CASQUES



Référence	Désignation		Multi-vente	Unit. fact.	DEEE HT	P.U. HT
✓ BIZ730204	Casque d'électricien avec lunettes intégrées taille de 53-62 cm		1	P.	-	N.C
✓ BIZ730215	Jugulaire pour casque BIZ 730 204		1	P.	-	N.C
✓ BIZ731001	Casque d'électricien avec visière anti-arc électrique		1	P.	-	N.C
✓ BIZ731003	Casque d'électricien confort avec coiffe textile		1	P.	-	N.C

Caractéristiques techniques, Conditionnement, Multiple de vente, Unité de facturation, visuels, Euroclasse, DEEE HT, PU HT en Euros et hors DEEE et Eco-mobilier; donnés à titre indicatif et susceptibles de modifications sans préavis, ils ne nous engagent qu'après confirmation expresse. Les prix unitaires indiqués sont ceux des réseaux COAXEL, REXEL et SCT, ils ne s'appliquent pas pour le réseau ESPACE ELEC. Pour plus d'informations, consultez votre agence habituelle ou connectez-vous sur notre site internet rexel.fr - N.C=nous consulter.

✓ Produit stocké

EPI - CASQUES



Référence	Désignation		Mult. vente	Unit. fact.	DEEE HT	P.U. HT
✓ BIZ731005	Casquette anti-choc marine taille unique		1	P.	-	N.C
✓ BIZ731006	Casquette anti-choc noir taille unique		1	P.	-	N.C
✓ BIZ731680	Casque anti-bruit confort		1	P.	-	N.C

EPI - LUNETTES



Référence	Désignation		Mult. vente	Unit. fact.	DEEE HT	P.U. HT
✓ BIZ731661	Lunettes de protection standard		1	P.	-	N.C

EPI - MASQUES



Référence	Désignation		Mult. vente	Unit. fact.	DEEE HT	P.U. HT
✓ BIZ731675	Masque respiratoire moulé à valve FFP3 (x 2)		1	P.	-	N.C
✓ BIZ731674	Masque respiratoire moulé FFP1 (x 3)		1	P.	-	N.C

EPI - GANTS ANTI-COUPURE



Référence	Désignation	taille de gant	Mult. vente	Unit. fact.	DEEE HT	P.U. HT
✓ BIZ730143	Gants anti-coupure niveau 3 taille 9 (x 1)	9	1	P.	-	N.C
✓ BIZ730144	Gants anti-coupure niveau 3 taille 10 (x 1)	10	1	P.	-	N.C
✓ BIZ730147	Gants anti-coupure niveau 5 taille 9	9	1	P.	-	N.C
✓ BIZ730148	Gants anti-coupure niveau 5 taille 10	10	1	P.	-	N.C
✓ BIZ730149	Gants de manutention easy fit taille 9 en polyamide et enduction PU (x 10)	9	1	P.	-	N.C
✓ BIZ730150	Gants de manutention easy fit taille 10 en polyamide et enduction PU (x 10)	10	1	P.	-	N.C
✓ BIZ730153	Gants de manutention easy grip taille 9	9	1	P.	-	N.C
✓ BIZ730154	Gants de manutention easy grip taille 10	10	1	P.	-	N.C

Caractéristiques techniques, Conditionnement, Multiple de vente, Unité de facturation, visuels, Euroclasse, DEEE HT, PU HT en Euros et hors DEEE et Eco-mobilier; donnés à titre indicatif et susceptibles de modifications sans préavis, ils ne nous engagent qu'après confirmation expresse. Les prix unitaires indiqués sont ceux des réseaux COAXEL, REXEL et SCT, ils ne s'appliquent pas pour le réseau ESPACE ELEC.

Pour plus d'informations, consultez votre agence habituelle ou connectez-vous sur notre site internet rexel.fr - N.C-nous consulter.

✓ Produit stocké

PROTECTION ET SÉCURITÉ

PROTECTION DES PERSONNES ET SIGNALISATION

EPI - GILET DE SÉCURITÉ JAUNE 3 BANDES



Référence	Désignation	taille	Mult. vente	Unit. fact.	DEEE HT	P.U. HT
✓ BIZ731475	Gilet haute visibilité jaune taille unique	L-XL	1	P.	-	N.C



EPI - GILETS SANS MANCHES



Référence	Désignation	taille	Mult. vente	Unit. fact.	DEEE HT	P.U. HT
✓ BIZ731391	Gilet matelassé multipoches sans manches noir taille M	M	1	P.	-	N.C
✓ BIZ731392	Gilet matelassé multipoches sans manches noir taille L	L	1	P.	-	N.C
✓ BIZ731393	Gilet matelassé multipoches sans manches noir taille XL	XL	1	P.	-	N.C



EPI - PANTALONS



103 % coton, 290 g/m²

Inserts pour genouillères renforcés en Cordura®*.

Nombreuses poches renforcées avec triple surpiqûres : poche cargo, poche mètre, poches avant à soufflet.

*Tissu haute technologie en fibres de polyamide, extrêmement solide et résistant à l'usure et à l'abrasion.

Référence	Désignation	taille	Mult. vente	Unit. fact.	DEEE HT	P.U. HT
✓ BIZ730841	Pantalon Grafter noir taille 40	40	1	P.	-	N.C
✓ BIZ730842	Pantalon Grafter noir taille 42	42	1	P.	-	N.C
✓ BIZ730843	Pantalon Grafter noir taille 44	44	1	P.	-	N.C

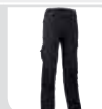

EPI - CHAUSSURES SÉCURITÉ TIBER



Chaussures de sécurité ultra-flexibles, ultra-légères, sans parties métalliques et équipées de semelle intercalaire antiperforation de sécurité.

Référence	Désignation	pointure	Mult. vente	Unit. fact.	DEEE HT	P.U. HT
✓ BIZ730384	Chaussures sécurité TIBER taille 41	41	1	P.	-	N.C
✓ BIZ730385	Chaussures sécurité TIBER taille 42	42	1	P.	-	N.C
✓ BIZ730386	Chaussures sécurité TIBER taille 43	43	1	P.	-	N.C
✓ BIZ730387	Chaussures sécurité TIBER taille 44	44	1	P.	-	N.C
✓ BIZ730388	Chaussures sécurité TIBER taille 45	45	1	P.	-	N.C



Caractéristiques techniques, Conditionnement, Multiple de vente, Unité de facturation, visuels, Euroclasse, DEEE HT, PU HT en Euros et hors DEEE et Eco-mobilier; donnés à titre indicatif et susceptibles de modifications sans préavis. ils ne nous engagent qu'après confirmation expresse. Les prix unitaires indiqués sont ceux des réseaux COAXEL, REXEL et SCT, ils ne s'appliquent pas pour le réseau ESPACE ELEC.









Pour plus d'informations, consultez votre agence habituelle ou connectez-vous sur notre site internet rexel.fr - N.C-nous consulter.

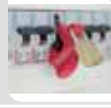
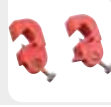

1

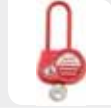
Référence	Désignation	Mult. vente	Unit. fact.	DEEE HT	P.U. HT
✓ 1 CATKIT-18510-BR	<p>kit de protection nfc18510 habilité br</p> <p>Composition :</p> <ul style="list-style-type: none"> Gants isolants classe 0 1000V Taille 10 - Sous-gants coton - Surgants cuir siliconé - Ecran facial et housse - Tapis isolant classe 0, 0,6x1m - Cadenas de condamnation anse Ø4mm n°clé aléatoire unique - Macaron de consignation (x5) - Condamnateur de disjoncteur (x5) - Condamnateur pour disjoncteur de puissance - Détecteur de tension BT Multitesteur IEC 61243-3 avec étui souple rouge - Capuchon isolant 60mm (x5) - Nappe isolante avec velcro - Jeu de 10 outils isolés - Jeu de 10 rubans adhésifs électricien - Banderole « Limite Zone de travail » 	1	P.	-	1129,10 €

SIGNALISATION ET CONDAMNATION

Référence	Désignation	Mult. vente	Unit. fact.	DEEE HT	P.U. HT	
CATAL-145R/200	lot de 200 scelles coloris rouge Facile d'ajuster la longueur de la tige. Longueur de la tige: 135 mm.		1	P.	-	116,08 €
✓ CATAL-201-C/1	condamnateur disjoncteurs avec cadenas Fixation avec tournevis plat n°3. Cadenassable pour condamner l'accès à la vis de fixation, trou Ø6mm. Livré avec mini-cadenas. Picto. "Défense de manœuvrer"		1	P.	-	20,84 €
✓ CATAL-208-D	condamnateur/disjoncteurs moyen droit Montage sans outil. Cadenassable, trou Ø 8mm.		1	P.	-	14,98 €
✓ CATALP-4/3	morillon plastique 4 trous diam. 3mm Anse souple Ø 3mm. Etiquettes d'avertissement et de personnalisation.		1	P.	-	19,73 €
✓ CATAL-260-S-Z	Cadenas anse isolée 70mm clé aléatoire Numéro de clé aléatoire. Livré avec 2 clés. Autres numéros de clés disponibles sur demande. Étiquettes d'avertissement et de personnalisation.		1	P.	-	79,75 €
✓ CATAM-49/1	triangle alu 'éclair' 100mm Fixation par vis		1	P.	-	5,70 €
CATAM-801/1	kit signalisation poste standard Défense d'entrer, danger électrique, signalisations de la terre (2modèles), affiches consignes de sécurité (3modèles), poste transformation et plaque ENEDIS PR40		1	P.	-	205,55 €
✓ CATAT-41/1	Étiquette autocollante 'homme foudroyé' 100mm Lot de 20 unités		1	P.	-	3,17 €
✓ CATAT-49/05	Étiquette autocollante 'éclair' 50 mm Lot de 30 unités		30	P.	-	2,12 €
✓ CATAT-49/1	Étiquette autocollante 'éclair' 100 mm Lot de 20 unités		1	P.	-	3,17 €

Caractéristiques techniques, Conditionnement, Multiple de vente, Unité de facturation, visuels, Euroclasse, DEEE HT, PU HT en Euros et hors DEEE et Eco-mobilier; donnés à titre indicatif et susceptibles de modifications sans préavis, ils ne nous engagent qu'après confirmation expresse. Les prix unitaires indiqués sont ceux des réseaux COAXEL, REXEL et SCT, ils ne s'appliquent pas pour le réseau ESPACE ELEC. Pour plus d'informations, consultez votre agence habituelle ou connectez-vous sur notre site internet rexel.fr - N.C-nous consulter.

✓ Produit stocké

PROTECTION ET SÉCURITÉ

PROTECTION DES PERSONNES ET SIGNALISATION

SIGNALISATION ET CONDAMNATION



Référence	Désignation	Mult. vente	Unit. fact.	DEEE HT	P.U. HT
✓ CATAL-201/1	Condamnateur pour disjoncteurs Fixation avec tournevis plat n°3. Cadenassable, trou ∅ 6 mm. Pico, « défense de manoeuvrer ».	5	P.	-	6,76 €
✓ CATALP-12/2M	Condamnateur multiple 12 trous câble 2m 12 trous ∅ 9 mm. Câble acier longueur 2 m, ∅ 4 mm (isolant inclus). Poids maximal supporté: 100 kg.	1	P.	-	62,36 €
✓ CATAL-205	condamnateur de rangees de modulaires Accepte 3 cadenas. ∅ Anse 4 à 6 mm. Cordon PVC longueur 2 m, ∅ 4 mm.	1	P.	-	55,19 €
CATPL-103	Condamnateur de prise industrielle (mono ou triphasé). Adapté aux prise de 16 à 125 A.	1	P.	-	16,12 €
CATSI-106	Boite de consignation de groupe Accepte jusqu'à 12 cadenas ou condamneurs multiples. Base murale fournie avec éléments de fixation.	1	P.	-	130,25 €



TAPIS ISOLANTS ET NAPPES ISOLANTES



Référence	Désignation	Mult. vente	Unit. fact.	DEEE HT	P.U. HT
✓ 1 CATMP-42/11	tapis isolant 3mm 1.00 x 1.00m Catégorie C: Résistance à la très basse température (-40°C), IEC 61 111 classe 3.	1	P.	-	213,04 €
✓ CATMP-42/16	tapis isolant 3mm 0.60 x 1.00m Catégorie C: Résistance à la très basse température (-40°C), IEC 61 111 classe 3.	1	P.	-	120,67 €
✓ 2 CATMP-11/11	tapis isolant 2mm - 1m x 1m Catégorie C: Résistance à la très basse température (-40°C), IEC 61 111 classe 3.	1	P.	-	175,00 €
✓ 3 CATMP-35/12	nappe isolante 3/10mm 12.50m Catégorie A: Résistance à l'acide Catégorie C: Résistance à la très basse température (-40°C) Catégorie H: Résistance à l'huile IEC 61 111 classe 3	1	P.	-	181,08 €
✓ CATMP-41/10	pince plastique pour nappe Long 160 mm. NFC 18-425. Classe 0	1	P.	-	15,67 €



EPI - CASQUES, LUNETTES, ÉCRAN FACIAL



Référence	Désignation	Mult. vente	Unit. fact.	DEEE HT	P.U. HT
✓ 1 CATMO-185-BL	Casque avec écran facial intégré blanc Écran totalement rétractable à l'intérieur du casque Protection contre les chocs Coque isolée 1000 V Alternatif EN397, ENSO365, Arc flash IEC 61482-1-2 classe 1 et GS-ET-29 EN166/EN170 échelon 2-1-2 (protection UV), classe optique 2	1	P.	-	301,30 €
✓ 2 CATMO-286	Écran anti arc dII avec serre-tête Arc flash IEC 61482-1-2 classe 1 et GS-ET-29 EN 166 / EN 170	1	P.	-	117,02 €

Caractéristiques techniques, Conditionnement, Multiple de vente, Unité de facturation, visuels, Euroclasse, DEEE HT, PU HT en Euros et hors DEEE et Eco-mobilier; donnés à titre indicatif et susceptibles de modifications sans préavis, ils ne nous engageant qu'après confirmation expresse. Les prix unitaires indiqués sont ceux des réseaux COAXEL, REXEL et SCT, ils ne s'appliquent pas pour le réseau ESPACE ELEC. ✓ Produit stocké

Pour plus d'informations, consultez votre agence habituelle ou connectez-vous sur notre site internet rexel.fr - N.C-nous consulter.

EPI - PROTECTION DE LA MAIN



Référence	Désignation	Mult. vente	Unit. fact.	DEEE HT	P.U. HT
✓ 3 CATCG-05-B	Gants isolants électriques classe 0 taille b-9 IEC 60903:2014 - Classe 00: 500 V AC, 750 V DC - Equipement de Protection Individuelle catégorie III - Matière: latex naturel beige - Forme étudiée pour assurer une bonne ergonomie et une bonne dextérité - Catégorie AZC (résistance acide, ozone et très basses températures) - Température d'utilisation -25°C à +55°C - Flash code pour traçabilité: accès direct au rapport d'essai - Livrés sous sachet individuel de différentes couleurs selon la classe des gants, facilitant leur identification. Ces sachets procurent une protection contre les UV	1	P.	-	54,17 €
✓ 4 CATCG-10-C	Gants isolants électriques classe 0 taille c-10 IEC 60903:2014 - Classe 0: 1 000 V AC, 1 500 V DC - Equipement de Protection Individuelle catégorie III - Matière: latex naturel beige - Forme étudiée pour assurer une bonne ergonomie et une bonne dextérité - Catégorie AZC (résistance acide, ozone et très basses températures) - Température d'utilisation -25°C à +55°C - Flash code pour traçabilité: accès direct au rapport d'essai - Livrés sous sachet individuel de différentes couleurs selon la classe des gants, facilitant leur identification. Ces sachets procurent une protection contre les UV	1	P.	-	72,13 €
✓ 5 CATCG-3-10-NR	Gants isolants électriques classe 3 t-10 rouge IEC 60903:2014 - Classe 3: 26 500 V AC, 39 750 V DC - Equipement de Protection Individuelle catégorie III - Matière: latex naturel bicolore - Forme étudiée pour procurer une meilleure ergonomie et dextérité - RC (résistance acide, huile, ozone et très basses températures) - Température d'utilisation -25°C à +55°C - Etiquette de couleur en fonction de la classe - Flash code pour traçabilité: accès direct au rapport d'essai - Livrés sous sachet individuel de couleurs selon la classe des gants, facilitant leur identification. Ces sachets assurent une protection anti UV.	1	P.	-	134,97 €
✓ 6 CATCG-117	essayer pneumatique pour gants isolants	1	P.	-	175,00 €

EPI - BLOUSON



Référence	Désignation	Mult. vente	Unit. fact.	DEEE HT	P.U. HT
7 CATAF6-2000-L	Blouson CAT'ARC multirisques arc flash gris/noir taille L. - Protection multirisque: chaleur d'un arc électrique IEC 61 482-2 APC 1 ATPV 12 cal/cm2, chaleur 2 flamme ISO 11612 A BI CI E2 F1, soudure ISO 11611 classe 1 et antistatique EN 1149-5. - Zip antipanique pour retirer rapidement son vêtement en cas d'accident. - Pictogramme normatif présents sur la manche.	1	P.	-	141,52 €

EPI - PANTALON



Référence	Désignation	Mult. vente	Unit. fact.	DEEE HT	P.U. HT
CATAF6-2001-L	Pantalon CAT'ARC multirisques arc flash gris/noir taille L. - Protection multirisque: chaleur d'un arc électrique IEC 61 482-2 APC 1 ATPV 12 cal/cm2, chaleur 2 flamme ISO 11612 A BI CI E2 F1, soudure ISO 11611 classe 1 et antistatique EN 1149-5. - Renforts aux genoux et à l'entrejambe pour limiter le risque de déchirure.	1	P.	-	133,91 €

Caractéristiques techniques, Conditionnement, Multiple de vente, Unité de facturation, visuels, Euroclasse, DEEE HT, PU HT en Euros et hors DEEE et Eco-mobilier; donnés à titre indicatif et susceptibles de modifications sans préavis, ils ne nous engagent qu'après confirmation expresse. Les prix unitaires indiqués sont ceux des réseaux COAXEL, REXEL et SCT, ils ne s'appliquent pas pour le réseau ESPACE ELEC. Pour plus d'informations, consultez votre agence habituelle ou connectez-vous sur notre site internet rexel.fr - N.C-nous consulter.



FIXATIONS



ESABORA Tarif

INTÉGREZ VOS REMISES & PRIX NETS

- Moteur de recherche
- Export de données
- Prix personnalisés
- Actualisation en ligne

Ta

Notre solution en vidéo sur www.esabora-digital-services.com



RT2012, MAINTIEN D'ÉTANCHÉITÉ

ISD



Cheville isolation spirale pour reprise de charge légère sur une façade isolée.



Référence	Désignation	longueur (mm)	Mult. vente	Unit. fact.	DEEE HT	P.U. HT
1 SPTS67402	ISD 50MM	50	1	P.	-	0,70 €

CHEVILLES CHARGE LÉGÈRE

S-CLIP



Chevilles à frapper pour gaines souples et rigides
Innovant : une référence couvre 2 diamètres de tube (16 et 20 mm).
Pose rapide et facile grâce au diamètre de perçage Ø 8 mm et à la pose au marteau.
Existe en crochet simple ou double.

Référence	Désignation	diamètre externe (mm)	longueur (mm)	diamètre d'alésage (mm)	profondeur de trou de foret (mm)	Mult. vente	Unit. fact.	DEEE HT	P.U. HT
✓ 1 SPTS69491	S-CLIP SIMPLE D16-20	8	55	8	45	100	P.	-	0,40 €
1 SPTS69492	S-CLIP SIMPLE D20-25 BIDON/100	8	55	8	45	100	P.	-	0,46 €
1 SPTS69493	S-CLIP SIMPLE D25-28 BIDON/100	8	55	8	45	1	P.	-	0,51 €
2 SPTS69494	S-CLIP DOUBLE D16-20	8	55	8	45	100	P.	-	0,50 €
2 SPTS69495	S-CLIP DOUBLE D20-25	8	55	8	45	100	P.	-	0,55 €
2 SPTS69496	S-CLIP DOUBLE D25-28	8	55	8	45	1	P.	-	0,59 €

ARPON



MATÉRIAUX CREUX
Cheville spéciale pour le creux.
Corps de cheville plein : permet l'utilisation de vis de faibles diamètres.
Matériaux haute qualité 100% polypropylène.
Tenue optimale : surface anti-rotative carrée et nombreux crans anti-retour.
Existe en Blanc pour version Patte à vis.

Référence	Désignation	adapté au diamètre de vis (mm)	diamètre externe (mm)	longueur (mm)	diamètre d'alésage (mm)	profondeur de trou de foret (mm)	Mult. vente	Unit. fact.	DEEE HT	P.U. HT
✓ 1 SPT198160	ARPON 6X25 GRAPPE	3-5	6	25	6	30	100	P.	-	0,06 €
✓ 1 SPT055722	ARPON 6X25	3-5	6	25	6	30	1	P.	-	49,39 €
✓ 1 SPT055723	ARPON 6X25	3-5	6	25	6	30	1	P.	-	133,46 €
✓ 1 SPT198180	ARPON 8X30 GRAPPE	4-7	8	32	8	40	100	P.	-	0,08 €
✓ 1 SPT055724	ARPON 8X30	4-7	8	32	8	40	1	P.	-	26,72 €
✓ 1 SPT055725	ARPON 8X30	4-7	8	32	8	40	1	P.	-	99,01 €
✓ 1 SPT198190	ARPON 8X30 PAV GRAPPE	4-7	8	32	8	40	100	P.	-	0,10 €
1 SPT057479	ARPON 8X30 PAV	4-7	8	32	8	40	1	P.	-	34,16 €
1 SPT055726	ARPON 8X30 PAV	4-7	8	32	8	40	1	P.	-	117,13 €

Caractéristiques techniques, Conditionnement, Multiple de vente, Unité de facturation, visuels, Euroclasse, DEEE HT, PU HT en Euros et hors DEEE et Eco-mobilier; donnés à titre indicatif et susceptibles de modifications sans préavis. ils ne nous engagent qu'après confirmation expresse. Les prix unitaires indiqués sont ceux des réseaux COAXEL, REXEL et SCT, ils ne s'appliquent pas pour le réseau ESPACE ELEC. Pour plus d'informations, consultez votre agence habituelle ou connectez-vous sur notre site internet rexel.fr - N.C-nous consulter.



MESURE, OUTILLAGE, FIXATIONS ET CONSOMMABLES

ZENTECH



MATÉRIAUX CREUX

Cheville métallique spéciale matériaux creux avec écrou embarqué.

L'écrou permet un guidage parfait de la vis et une pose facile, l'expansion est assurée!

Cheville dotée de 5 jambes ultra-robustes, d'une collerette/tête détachable et d'ergots anti-rotation.



1

2

Référence	Désignation	diamètre externe (mm)	longueur (mm)	diamètre d'alésage (mm)	Mult. vente	Unit. fact.	DEEE HT	P.U. HT
✓ 1 SPT061040	ZENTECH 4X34/13 + VIS	8	34	8	100	P.	-	0,44 €
✓ 1 SPT061070	ZENTECH 5X34/13 + VIS	8	34	10	100	P.	-	0,47 €
✓ 1 SPT061110	ZENTECH 6X35/13 + VIS	10	35	12	100	P.	-	0,57 €
2 SPT057800	ZENTECH 5X34/13 SS VIS	8	34	10	100	P.	-	0,30 €
1 SPT060151	ZENTECH 4X34/13 VIS+PINCE	4	34	8	1	P.	-	135,81 €
✓ 1 SPT060152	ZENTECH 5X34/13 VIS+PINCE	5	34	10	1	P.	-	145,80 €
1 SPT060164	ZENTECH 5X34/13 PAV M7+PINCE	5	34	10	1	P.	-	134,88 €
1 SPT060153	ZENTECH 6X35/13 VIS+PINCE	6	35	12	1	P.	-	176,10 €
SPT059553	PINCE A EXPANSION CC- ZENTECH				1	P.	-	41,21 €

CC



MATÉRIAUX CREUX

Cheville métallique pose rapide pour tenue maximum.

5 jambes d'expansion et long filetage de guidage intérieur.

Effet anti-rotatif à 2 ergots de blocage.

Expansion possible à la visseuse (faible couple).

Démontage de la tête avec tournevis.



1

Référence	Désignation	diamètre externe (mm)	longueur (mm)	diamètre d'alésage (mm)	Mult. vente	Unit. fact.	DEEE HT	P.U. HT
1 SPT061050	CC 4X46/24 + VIS	8	46	8	100	P.	-	0,52 €
✓ 1 SPT061080	CC 5X45/16 + VIS	5	45	8	100	P.	-	0,60 €
✓ 1 SPT061090	CC 5X59/32 + VIS	5	59	8	100	P.	-	0,62 €
✓ 1 SPT061120	CC 6X46/16 + VIS	6	46	10	100	P.	-	0,63 €
✓ 1 SPT061130	CC 6X59/30 + VIS	6	59	10	100	P.	-	0,65 €

MINI DRIVA



MATÉRIAUX CREUX

Cheville vis pour goulottes, moulures et plinthes.

Finition parfaite : la tête ne dépasse pas.

Gain de temps : fixation directe par vissage.

Pose possible à la visseuse.

Solidité : cheville 100% ZAMAK.



1

Référence	Désignation	diamètre externe (mm)	longueur (mm)	Mult. vente	Unit. fact.	DEEE HT	P.U. HT
✓ 1 SPT059430	MINI DRIVA ZAMAK	7,5	26	200	P.	-	0,23 €

DRIVA



MATÉRIAUX CREUX

Cheville autoforeuse ultra rapide spéciale plâtre, gain de temps et excellente tenue.

100% ZAMAK, très bonne évacuation de la poussière.

Polyvalence d'utilisation : large choix de visserie (tête plate, tête fraisée, patte à vis).

Pose possible à la visseuse.

Utilisation dans carreaux de plâtre et béton cellulaire avec avant trou diamètre 8.



1

Référence	Désignation	diamètre externe (mm)	longueur (mm)	Mult. vente	Unit. fact.	DEEE HT	P.U. HT
✓ 1 SPT059360	DRIVA TP12	13	31	100	P.	-	0,42 €
✓ 1 SPT074180	DRIVA TP12 /COFFRET200	13	31	200	P.	-	0,46 €
✓ 1 SPT055727	DRIVA TP12	13	31	1	P.	-	211,11 €

Caractéristiques techniques, Conditionnement, Multiple de vente, Unité de facturation, visuels, Euroclasse, DEEE HT, PU HT en Euros et hors DEEE et Eco-mobilier; donnés à titre indicatif et susceptibles de modifications sans préavis, ils ne nous engagent qu'après confirmation expresse. Les prix unitaires indiqués sont ceux des réseaux COAXEL, REXEL et SCT, ils ne s'appliquent pas pour le réseau ESPACE ELEC.

Pour plus d'informations, consultez votre agence habituelle ou connectez-vous sur notre site internet rexel.fr - N.C-nous consulter.

✓ Produit stocké

FIXATIONS

CHEVILLES CHARGE LÉGÈRE

HIT M



MATÉRIAUX PLEINS

Cheville à frapper performante dans tous les matériaux.

Expansion par frappe ou vissage.

Le clou-vis permet le démontage de la cheville.

Placage parfait grâce à la douille plate (version P).

Pose au ras du matériau grâce à la douille fraisée (version V).

Augmentation de l'expansion dans tous les matériaux grâce à la fente en M. Diamètre de tête : 8 mm.

Expansion par vissage / dévissage possible.

Référence	Désignation	diamètre externe (mm)	longueur (mm)	diamètre d'alésage (mm)	Mult. vente	Unit. fact.	DEEE HT	P.U. HT
✓ 1 SPT050116	HITM 5X25/SP	5	27	5	200	P.	-	0,13 €
✓ 1 SPT055701	HITM 5X25/SP BID/400	5	27	5	1	P.	-	50,01 €
✓ 1 SPT055703	HITM 5X25/SP	5	27	5	1	P.	-	135,14 €
✓ 1 SPT050117	HITM 5X35/1SP	5	37	5	200	P.	-	0,16 €
✓ 1 SPT050118	HITM 6X30/SP	6	32	6	200	P.	-	0,13 €
✓ 1 SPT050119	HITM 6X37/12P	6	39	6	100	P.	-	0,18 €
✓ 1 SPT055702	HITM 6X30/SP	6	32	6	1	P.	-	33,23 €
✓ 1 SPT055704	HITM 6X30/SP	6	32	6	1	P.	-	142,08 €
1 SPT050121	HITM 6X50/25P	6	52	6	100	P.	-	0,21 €
1 SPT050122	HITM 6X65/40P	6	67	6	100	P.	-	0,25 €

NYL



MATÉRIAUX PLEINS

Cheville haute résistance 100% nylon, idéale pour le plein.

Extrême résistance, notamment aux écarts de température : cheville 100% nylon.

Tenue optimale en matériaux pleins : 2 ergots anti-rotation et 4 ailettes d'ancrage.

Référence	Désignation	adapté au diamètre de vis (mm)	diamètre externe (mm)	longueur (mm)	diamètre d'alésage (mm)	profondeur de trou de foret (mm)	Mult. vente	Unit. fact.	DEEE HT	P.U. HT
✓ 1 SPT057608	NYL 5X25 COL	2,5 - 4	5	25	5	30	1	P.	-	52,35 €
✓ 1 SPT055715	NYL 6X30 COL	3,5 - 5	6	30	6	40	1	P.	-	39,37 €
✓ 1 SPT055717	NYL 8X40 COL	5 - 7	8	40	8	50	1	P.	-	24,37 €
✓ 1 SPT055716	NYL 6X30 COL	3,5 - 5	6	30	6	35	1	P.	-	141,85 €
1 SPT055718	NYL 8X40 COL	5 - 7	8	40	8	50	1	P.	-	85,81 €
✓ 1 SPT057070	NYL 5X25 AVEC COL	2,5 - 4	5	25	5	30	100	P.	-	0,07 €
✓ 1 SPT057080	NYL 6X30 AVEC COL	3,5 - 5	6	30	6	35	100	P.	-	0,07 €
✓ 1 SPT057090	NYL 8X40 AVEC COL	5 - 7	8	40	8	50	100	P.	-	0,08 €
2 SPT057140	NYL 6X30 SANS COL	3,5 - 5	6	30	6	35	100	P.	-	0,07 €
2 SPT057020	NYL 8X40 SANS COL	5 - 7	8	40	8	50	100	P.	-	0,09 €
✓ 2 SPT057030	NYL 10X50 SANS COL	6 - 8	10	50	10	60	50	P.	-	0,23 €
2 SPT057150	NYL 12X60 SANS COL	8 - 10	12	60	12	70	25	P.	-	0,31 €
2 SPT057050	NYL 14X70 SANS COL	10 - 12	14	70	14	80	20	P.	-	0,67 €

LAITON



MATÉRIAUX PLEINS

Facilité de pose : expansion par simple vissage de la tige fileté.

Ancrage et tenue renforcés, nombreuses rainures sur le corps de la cheville.

Cheville économique, idéale pour la réalisation de suspentes légères.

Référence	Désignation	diamètre externe (mm)	longueur (mm)	diamètre d'alésage (mm)	profondeur de trou de foret (mm)	Mult. vente	Unit. fact.	DEEE HT	P.U. HT
✓ 1 SPT062450	LAITON M6X23	8	20	8	20	100	P.	-	0,23 €
✓ 1 SPT062460	LAITON M8X28	10	30	10	30	100	P.	-	0,38 €

Caractéristiques techniques, Conditionnement, Multiple de vente, Unité de facturation, visuels, Euroclasse, DEEE HT, PU HT en Euros et hors DEEE et Eco-mobilier; donnés à titre indicatif et susceptibles de modifications sans préavis. ils ne nous engageant qu'après confirmation expresse. Les prix unitaires indiqués sont ceux des réseaux COAXEL, REXEL et SCT, ils ne s'appliquent pas pour le réseau ESPACE ELEC. ✓ Produit stocké

Pour plus d'informations, consultez votre agence habituelle ou connectez-vous sur notre site internet rexel.fr - N.C-nous consulter.

MATÉRIAUX PLEINS

Cheville pour faux-plafonds et sécurisation de luminaires.
Diamètre de la cheville égale au diamètre de perçage.
Fixation rapide de suspente dans le béton.
Lumière importante facilitant la pose de la suspente.
Pose simple et rapide avec un marteau.
Cheville 100% acier, garantissant une protection au feu.



1

Référence	Désignation	diamètre externe (mm)	longueur (mm)	diamètre d'alésage (mm)	profondeur de trou de foret (mm)	Mult. vente	Unit. fact.	DEEE HT	P.U. HT
✓ 1 SPT050015	G8 PERCEE	8	43	8	25	100	P.	-	0,31 €

PRO 6

MIXTE

Cheville tout terrain pour matériaux pleins et creux.

Excellente tenue dans le creux grâce à ses 6 jambes d'expansion.

Forme légèrement bombée de la cheville : expansion immédiate dès le 1er tour de la vis, excellente tenue en matériaux pleins.

Gain de temps : pose possible avec vis prémontée même au travers de la pièce à fixer.

Ailettes anti-rotation.



1

2

Référence	Désignation	adapté au diamètre de vis (mm)	diamètre externe (mm)	longueur (mm)	diamètre d'alésage (mm)	profondeur de trou de foret (mm)	Mult. vente	Unit. fact.	DEEE HT	P.U. HT
✓ 1 SPT565642	PRO6 5X25 SS/VIS	4,5 - 4	5	25	5	35	100	P.	-	0,07 €
2 SPT565646	PRO6 5X25 +VIS	3 - 4	5	25	5	35	100	P.	-	0,12 €
✓ 1 SPT565643	PRO6 6X30 SS/VIS	4 - 5	6	30	6	40	100	P.	-	0,08 €
✓ 2 SPT565647	PRO6 6X30 +VIS	4 - 5	6	30	6	40	100	P.	-	0,17 €
✓ 1 SPT565644	PRO6 8X40 SS/VIS	4,5 - 6	8	40	8	50	100	P.	-	0,11 €
✓ 1 SPT565645	PRO6 10X50 SS/VIS	6 - 8	10	50	10	65	50	P.	-	0,26 €
1 SPT565617	PRO6 12X60 SS/VIS	8 - 10	12	60	12	75	25	P.	-	0,29 €
1 SPT565618	PRO6 14X70 SS/VIS	10 - 12	14	70	14	85	20	P.	-	0,36 €
✓ 1 SPT060165	PRO6 6X30 SS/VIS	4 - 6	6	30	6	40	1000	P.	-	0,08 €
1 SPT060166	PRO6 8X40 SS/VIS	4,5 - 8	8	40	8	50	500	P.	-	0,11 €

RM6

Piton tout terrain pour la pose des tiges filetées M6.

Adaptable dans le bois par simple vissage.

Utilisation avec cheville type NYL 8 dans le plein.

Mise en oeuvre avec l'outil de pose magnétique STRM6 (Livré avec les pitons).



1

Référence	Désignation	diamètre externe (mm)	longueur (mm)	diamètre d'alésage (mm)	profondeur de trou de foret (mm)	Mult. vente	Unit. fact.	DEEE HT	P.U. HT
1 SPT050059	PITON FEMELLE RM6 6X68	6	68	8	45	100	P.	-	0,80 €

FIXELEC

Cheville à embase pour collier.

Fixation rapide de câbles ou de gaines en 2 étapes: perçage puis pose au marteau.

Cheville 100% nylon : grande résistance, notamment aux écarts de température

Accepte tous types de collier largeur maxi 9mm.



1

Référence	Désignation	diamètre externe (mm)	longueur (mm)	diamètre d'alésage (mm)	profondeur de trou de foret (mm)	Mult. vente	Unit. fact.	DEEE HT	P.U. HT
✓ 1 SPT565340	FIXELEC 8x45	8	43	8	45	100	P.	-	0,19 €
1 SPT060169	FIXELEC 8x45 BIDON/800		43	8	45	800	P.	-	0,19 €

Caractéristiques techniques, Conditionnement, Multiple de vente, Unité de facturation, visuels, Euroclasse, DEEE HT, PU HT en Euros et hors DEEE et Eco-mobilier; donnés à titre indicatif et susceptibles de modifications sans préavis, ils ne nous engagent qu'après confirmation expresse. Les prix unitaires indiqués sont ceux des réseaux COAXEL, REXEL et SCT, ils ne s'appliquent pas pour le réseau ESPACE ELEC. Pour plus d'informations, consultez votre agence habituelle ou connectez-vous sur notre site internet rexel.fr - N.C-nous consulter.

✓ Produit stocké

FIXATIONS

CHEVILLES CHARGE LÉGÈRE

ALFA



Haute résistance aux chocs. Embase crantée évitant la rotation de la vis lors du serrage. L'expansion des ailettes crantées se fait dès l'introduction de la vis et permet une bonne tenue en parois creuses sans rupture.

ALFA - AVEC COLLERETTE



Ergots anti-rotation pour une fixation optimale. Positionnement parfait grâce à la collerette. Polyvalence : fixation dans les matériaux pleins et creux.

Référence	Désignation	adapté au diamètre de vis (mm)	longueur (mm)	diamètre d'alésage (mm)	profondeur de trou de foret (mm)	Mult. vente	Unit. fact.	DEEE HT	P.U. HT
✓ 1 BIZ720150	Cheville matériaux pleins ALFA avec collerette 5x25 mm D= vis 3-4 mm grise (x250)	2,5-4	25	5	35	1	P.	-	12,10 €
✓ 1 BIZ720151	Cheville matériaux pleins ALFA avec collerette 6x30 mm D= vis 3,5-5 mm grise (x250)	3,5-5	30	6	40	1	P.	-	24,11 €
✓ 1 BIZ720152	Cheville matériaux pleins ALFA avec collerette 8x40 mm D= vis 4,5-6 mm grise (x120)	4,5-6	40	8	55	1	P.	-	23,37 €
✓ 1 BIZ720153	Cheville matériaux pleins ALFA avec collerette 10 x 50 mm D= vis 6-8 mm grise (x)	6-8	50	10	65	1	P.	-	19,09 €

ALFA - SANS COLERETTE



Pour les fixations légères dans les matériaux pleins (bétons, béton cellulaire, parpaing plein et brique pleine). Tenue T(°C) : -20 à +60.

Référence	Désignation	adapté au diamètre de vis (mm)	longueur (mm)	diamètre d'alésage (mm)	profondeur de trou de foret (mm)	Mult. vente	Unit. fact.	DEEE HT	P.U. HT
✓ 2 BIZ720156	Cheville matériaux pleins ALFA sans collerette 6 x 30 mm D= vis 3,5-5 mm grise (3,5-5	30	6	40	1	P.	-	24,11 €
✓ 2 BIZ720157	Cheville matériaux pleins ALFA avec collerette 8 x 40 mm D= vis 4,5-6 mm grise (x	4,5-6	40	8	55	1	P.	-	23,37 €
2 BIZ720158	Cheville matériaux pleins ALFA avec collerette 10 x 50 mm D= vis 6-8 mm grise x5	6-8	50	10	65	1	P.	-	19,09 €

UNIVERSELLES



Pour la fixation des charges légères et moyennes dans la plupart des supports.



Référence	Désignation	longueur (mm)	diamètre d'alésage (mm)	profondeur de trou de foret (mm)	Mult. vente	Unit. fact.	DEEE HT	P.U. HT
✓ 1 BIZ720110	Cheville universelle en grappe D= vis 2-5 mm verte (x 200)				1	P.	-	12,92 €
✓ 2 BIZ720111	Cheville universelle en grappe D= vis 4-7 mm jaune (x 150)				1	P.	-	13,68 €
✓ 3 BIZ720061	Cheville universelle 6 x 30 mm D= vis 4-5 mm (x 100)	30	6	40	1	P.	-	29,00 €
✓ 3 BIZ720062	Cheville universelle 8 x 40 mm D= vis 4,5-6 mm (x 100)	40	8	50	1	P.	-	29,22 €
✓ 3 BIZ720063	Cheville universelle 10 x 50 mm D= vis 6-8 mm (x 50)	50	10	60	1	P.	-	24,42 €

Caractéristiques techniques, Conditionnement, Multiple de vente, Unité de facturation, visuels, Euroclasse, DEEE HT, PU HT en Euros et hors DEEE et Eco-mobilier; donnés à titre indicatif et susceptibles de modifications sans préavis. ils ne nous engagent qu'après confirmation expresse. Les prix unitaires indiqués sont ceux des réseaux COAXEL, REXEL et SCT, ils ne s'appliquent pas pour le réseau ESPACE ELEC. Pour plus d'informations, consultez votre agence habituelle ou connectez-vous sur notre site internet rexel.fr - N.C= nous consulter.

✓ Produit stocké

MATÉRIAUX CREUX



Pour la fixation de charges légères, moyennes ou lourdes (selon modèle) dans les matériaux creux.



Référence	Désignation	taille de fil (M...)	longueur (mm)	longueur de cheville (mm)	matériau	Mult. vente	Unit. fact.	DEEE HT	P.U. HT
✓ 1 BIZ710096	Mallette 200 chevilles auto-foreuses PIGG avec vis et tournevis PZZ isolé 1000 V		26			1	P.	-	133,47 €
✓ 2 BIZ720109	Mini cheville auto-foreuse PIGGY (x 200)					1	P.	-	52,78 €
✓ 3 BIZ710656	Boîte de 100 chevilles à clouer		30		acier	1	P.	-	54,37 €
✓ 4 BIZ720092	Cheville cloison creuse tête de vis ronde M4 x 32 (x 50)	4		32	acier	1	P.	-	33,19 €
✓ 5 BIZ720041	Cheville auto-foreuse PIGG 4.5 x 35 mm avec vis Pozidriv têtes rondes (x 100)		35		autre	1	P.	-	59,22 €
✓ BIZ720093	Cheville cloison creuse tête de vis ronde M5 x 36 (x 50)	5		36	acier	1	P.	-	49,79 €
✓ BIZ720095	Cheville cloison creuse tête de vis ronde M6 x 36 (x 50)	6		36	acier	1	P.	-	55,59 €
✓ BIZ720094	Cheville cloison creuse tête de vis ronde M5x 50 (x 50)	5		50	acier	1	P.	-	49,82 €
✓ BIZ720096	Cheville cloison creuse tête de vis ronde M6 x 50 (x 50)	6		50	acier	1	P.	-	57,23 €
✓ BIZ720097	Cheville cloison creuse tête de vis ronde M6 x 65 (x 25)	6		65	acier	1	P.	-	44,96 €
✓ BIZ720098	Cheville cloison creuse tête de vis ronde M8 x 36 (x 20)	8		36	acier	1	P.	-	37,67 €

MATÉRIAUX PLEINS



Référence	Désignation	adapté au diamètre de vis (mm)	longueur (mm)	profondeur de trou de foret (mm)	Mult. vente	Unit. fact.	DEEE HT	P.U. HT
✓ 1 BIZ720100	Cheville laiton M6 x 23 mm (x 100)				1	P.	-	35,28 €
✓ 1 BIZ720101	Cheville laiton M8 x 30 mm (x 100)				1	P.	-	34,94 €
✓ 2 BIZ720114	Cheville à frapper 5 x 25 mm (x 200)	5	25	30	1	P.	-	29,81 €
✓ 2 BIZ720115	Cheville à frapper 5 x 40 mm (x 100)	3.5	45	50	1	P.	-	23,96 €
✓ 2 BIZ720117	Cheville à frapper 6 x 40 mm (x 100)	4	45	50	1	P.	-	19,17 €

CHEVILLES MÉTALLIQUES



Référence	Désignation	taille de fil (M...)	diamètre d'alésage (mm)	longueur de cheville (mm)	profondeur min. de trou de foret (mm)	matériau	Mult. vente	Unit. fact.	DEEE HT	P.U. HT
✓ 1 BIZ400056	Cheville métallique 6 x 66 mm (x 100)	6	11	65	65	acier	1	P.	-	N.C
✓ 1 BIZ400055	Cheville métallique 6 x 53 mm (x 50)	6	11	50	50	acier	1	P.	-	N.C
✓ 1 BIZ400054	Cheville métallique 6 x 37 mm (x 100)	6	11	36	36	acier	1	P.	-	N.C
✓ 2 BIZ710658	Cheville métal multimatériaux (x 40)		10	49		acier	1	P.	-	85,38 €

ISOBIZ - POLYSTYRÈNE

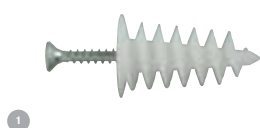

Référence	Désignation	longueur (mm)	Mult. vente	Unit. fact.	DEEE HT	P.U. HT
✓ 1 BIZ720045	Cheville ISOBIZ pour polystyrène avec vis 4.5 x 35 mm (x 40)	40	1	P.	-	70,87 €

Caractéristiques techniques, Conditionnement, Multiple de vente, Unité de facturation, visuels, Euroclasse, DEEE HT, PU HT en Euros et hors DEEE et Eco-mobilier; donnés à titre indicatif et susceptibles de modifications sans préavis, ils ne nous engagent qu'après confirmation expresse. Les prix unitaires indiqués sont ceux des réseaux COAXEL, REXEL et SCT, ils ne s'appliquent pas pour le réseau ESPACE ELEC. Pour plus d'informations, consultez votre agence habituelle ou connectez-vous sur notre site internet rexel.fr - N.C-nous consulter.



FIXATIONS

CHEVILLES CHARGE LOURDE

TRIGA Z - MÉCANIQUE



Cheville zinguée pour charges très élevées. Expansion par cône vissé : pas de déplacement de la cheville.
Verrouillage mécanique : placage parfait de la pièce à fixer, même en cas de déformation de la platine ou de matériau support non plan.
Excellente résistance en cisaillement grâce à l'entretoise acier.
Agrément en béton fissuré, permet une utilisation en zone sismique; résiste au feu.
Pose simple et rapide au travers de la pièce à fixer.
ATE option 1 (05/0044).

1

TRIGA Z - MÉCANIQUE - MÉCANIQUES



Référence	Désignation	diamètre externe (mm)	longueur (mm)	diamètre d'alésage (mm)	profondeur min. de trou de foret (mm)	Mult. vente	Unit. fact.	DEEE HT	P.U. HT
1 SPT050673	TRIGA Z XTREM V6-10/5	10	65	10	70	100	P.	-	3,38 €
1 SPT050674	TRIGA Z XTREM V6-10/20	10	80	10	70	100	P.	-	3,65 €
1 SPT050677	TRIGA Z XTREM V8-12/1	12	65	12	80	100	P.	-	3,14 €
1 SPT050678	TRIGA Z XTREM V8-12/10	12	80	12	80	50	P.	-	4,20 €
1 SPT050679	TRIGA Z XTREM V8-12/20	12	90	12	80	50	P.	-	4,65 €
1 SPT053001	TRIGA Z XTREM V8-12/50	12	120	12	80	50	P.	-	5,73 €
1 SPT050687	TRIGA Z XTREM V10-15/1	15	75	15	90	25	P.	-	4,76 €
1 SPT050688	TRIGA Z XTREM V10-15/10	15	95	15	90	25	P.	-	5,15 €
1 SPT050689	TRIGA Z XTREM V10-15/20	15	105	15	90	25	P.	-	5,91 €
1 SPT053003	TRIGA Z XTREM V10-15/55	15	140	15	90	25	P.	-	8,26 €
1 SPT050696	TRIGA Z XTREM V12-18/10	18	105	18	105	25	P.	-	7,88 €
1 SPT050697	TRIGA Z XTREM V12-18/25	18	120	18	105	25	P.	-	8,53 €
1 SPT053004	TRIGA Z XTREM V12-18/55	18	150	18	105	25	P.	-	10,40 €
1 SPT050704	TRIGA Z XTREM V16-24/10	24	130	24	131	10	P.	-	17,06 €
1 SPT050705	TRIGA Z XTREM V16-24/25	24	145	24	131	10	P.	-	19,95 €
1 SPT050710	TRIGA Z XTREM V16-24/50	24	170	24	131	10	P.	-	22,16 €
1 SPT050711	TRIGA Z XTREM V20-28/25	28	170	28	157	5	P.	-	36,56 €

FIX3 - MÉCANIQUE



Cheville à expansion par vissage haute performance. 30% de performances en plus : sa limite sera celle de votre béton !
Réduit de 20 % les distances au bord de dalle; des entraxes entre chevilles réduits.
Capable de fixer des éléments sur des dalles de 80mm : idéal pour béton préfabriqué.
ATE option 7 (13/0005).
Auto-expansion, le serrage de la pièce expansée la cheville.
Epaulement permettant de chasser si nécessaire la cheville dans le forage.
Filetage total : amplitude de serrage.

1

2

FIX3 - MÉCANIQUE - MÉCANIQUES



Référence	Désignation	diamètre externe (mm)	longueur (mm)	diamètre d'alésage (mm)	profondeur min. de trou de foret (mm)	Mult. vente	Unit. fact.	DEEE HT	P.U. HT
1 SPT050510	FIX 6x45/5	6	45	6	41	100	P.	-	0,58 €
✓ 1 SPT050530	FIX 6x85/45	6	85	6	41	100	P.	-	0,69 €
✓ 2 SPT057450	FIX3 8x55/5	8	55	8	50	1	P.	-	0,54 €
✓ 2 SPT057451	FIX3 8x70/20-10	8	70	8	50	100	P.	-	0,56 €
✓ 2 SPT057452	FIX3 8x90/40-30	8	90	8	50	50	P.	-	0,62 €
2 SPT057453	FIX3 8x100/50-40	8	100	8	50	1	P.	-	0,73 €
2 SPT057454	FIX3 8x115/65-55	8	115	8	50	50	P.	-	0,76 €
✓ 2 SPT057455	FIX3 8x130/80-70	8	130	8	50	1	P.	-	0,96 €
2 SPT057456	FIX3 8x160/110-100	8	160	8	50	50	P.	-	1,95 €
2 SPT057460	FIX3 10x65/5	10	65	10	60	1	P.	-	0,75 €
✓ 2 SPT057461	FIX3 10x75/15-5	10	75	10	60	1	P.	-	0,87 €
2 SPT057462	FIX3 10x85/25-15	10	85	10	60	50	P.	-	0,94 €
✓ 2 SPT057463	FIX3 10x95/36-26	10	95	10	60	50	P.	-	0,99 €
2 SPT057464	FIX3 10x110/50-40	10	110	10	60	1	P.	-	1,12 €
✓ 2 SPT057465	FIX3 10x125/65-55	10	125	10	60	25	P.	-	1,20 €

Caractéristiques techniques, Conditionnement, Multiple de vente, Unité de facturation, visuels, Euroclasse, DEEE HT, PU HT en Euros et hors DEEE et Eco-mobilier; donnés à titre indicatif et susceptibles de modifications sans préavis, ils ne nous engagent qu'après confirmation expresse. Les prix unitaires indiqués sont ceux des réseaux COAXEL, REXEL et SCT, ils ne s'appliquent pas pour le réseau ESPACE ELEC. ✓ Produit stocké

Pour plus d'informations, consultez votre agence habituelle ou connectez-vous sur notre site internet rexel.fr - N.C-nous consulter.

FIX3 - MÉCANIQUE - MÉCANIQUES



Référence	Désignation	diamètre externe (mm)	longueur (mm)	diamètre d'alésage (mm)	profondeur min. de trou de foret (mm)	Mult. vente	Unit. fact.	DEEE HT	P.U. HT
2 SPT057466	FIX3 10x140/80-70	10	140	10	60	1	P.	-	1,26 €
2 SPT057467	FIX3 10x160/100-90	10	160	10	60	1	P.	-	1,93 €
✓ 2 SPT057470	FIX3 12x80/5	12	80	12	75	1	P.	-	1,34 €
✓ 2 SPT057471	FIX3 12x100/25-10	12	100	12	75	25	P.	-	1,34 €
2 SPT057472	FIX3 12x115/40-25	12	115	12	75	1	P.	-	1,59 €
2 SPT057473	FIX3 12x125/50-35	12	125	12	75	25	P.	-	1,66 €
2 SPT057474	FIX3 12x140/65-50	12	140	12	75	1	P.	-	1,76 €
2 SPT057576	FIX3 12x180/105-90	12	180	12	75	20	P.	-	2,84 €
2 SPT057477	FIX3 12x220/145-130	12	220	12	75	20	P.	-	3,63 €
2 SPT057478	FIX3 12x290/215-200	12	290	12	75	10	P.	-	10,58 €
2 SPT057480	FIX3 16x100/5	16	100	16	95	20	P.	-	3,15 €
2 SPT057481	FIX3 16x125/30-15	16	125	16	95	20	P.	-	3,40 €
2 SPT057482	FIX3 16x150/55-40	16	150	16	95	10	P.	-	3,90 €
2 SPT057483	FIX3 16x170/75-60	16	170	16	95	1	P.	-	4,05 €
2 SPT057484	FIX3 16x185/90-75	16	185	16	95	10	P.	-	5,03 €
2 SPT057485	FIX3 16x235/140-125	16	235	16	95	10	P.	-	11,59 €
2 SPT057486	FIX3 16x300/205-190	16	300	16	95	10	P.	-	12,14 €
2 SPT057490	FIX3 20x150/10	20	150	20	130	1	P.	-	5,49 €
2 SPT057491	FIX3 20x170/30	20	170	20	130	10	P.	-	7,25 €
2 SPT057492	FIX3 20x220/80	20	220	20	130	10	P.	-	7,94 €

FIX Z - MÉCANIQUE



Cheville à expansion par vissage pour béton fissuré et non fissuré, l'homologation la plus exigeante, permettant son utilisation pour du béton fissuré ou non fissuré, fort C50 et faible C20.

ATE Option 1 (99/002 et 04/0010).

Matière de la douille différenciée répondant aux 1000 cycles d'ouverture de fissures préalable à l'ATE.

Auto-expansion, le serrage de la pièce expansée la cheville.

Epaulement permettant de chasser si nécessaire la cheville dans le forage.

Filetage total : amplitude de serrage.

FIX Z - MÉCANIQUE - A4MT



Référence	Désignation	diamètre externe (mm)	longueur (mm)	diamètre d'alésage (mm)	profondeur min. de trou de foret (mm)	Mult. vente	Unit. fact.	DEEE HT	P.U. HT
1 SPT054270	FIX 6x55/15 A4	6	55	6	41	100	P.	-	1,43 €
2 SPT050441	FIX Z 8X55/5 A4	8	55	8	52	100	P.	-	1,45 €
✓ 2 SPT054610	FIX Z 8X70/20 A4	8	70	8	52	100	P.	-	1,50 €
✓ 2 SPT055343	FIX Z 8X90/40 A4	8	90	8	52	50	P.	-	1,77 €
2 SPT050367	FIX Z 8X130/80 A4	8	130	8	52	50	P.	-	2,79 €
2 SPT050466	FIX Z 10X65/5 A4	10	65	10	62	50	P.	-	2,41 €
2 SPT054630	FIX Z 10X75/15 A4	10	75	10	62	50	P.	-	2,49 €
✓ 2 SPT054640	FIX Z 10X95/35 A4	10	95	10	62	50	P.	-	2,75 €
2 SPT050442	FIX Z 10X120/60 A4	10	120	10	62	25	P.	-	3,92 €
2 SPT055344	FIX Z 12X80/5 A4	12	80	12	75	25	P.	-	3,85 €
2 SPT055345	FIX Z 12X100/25 A4	12	100	12	75	25	P.	-	3,97 €
2 SPT055394	FIX Z 12X115/40 A4	12	115	12	75	25	P.	-	5,40 €
2 SPT054680	FIX Z 12X140/65 A4	12	140	12	75	25	P.	-	5,86 €
2 SPT050443	FIX Z 16X125/30 A4	16	125	16	95	25	P.	-	10,94 €
2 SPT054700	FIX Z 16X150/55 A4	16	150	16	95	10	P.	-	14,10 €
2 SPT050444	FIX Z 16X170/75 A4	16	170	16	95	10	P.	-	17,26 €

Caractéristiques techniques, Conditionnement, Multiple de vente, Unité de facturation, visuels, Euroclasse, DEEE HT, PU HT en Euros et hors DEEE et Eco-mobilier; donnés à titre indicatif et susceptibles de modifications sans préavis, ils ne nous engagent qu'après confirmation expresse. Les prix unitaires indiqués sont ceux des réseaux COAXEL, REXEL et SCT, ils ne s'appliquent pas pour le réseau ESPACE ELEC. Pour plus d'informations, consultez votre agence habituelle ou connectez-vous sur notre site internet rexel.fr - N.C-nous consulter.

✓ Produit stocké

FIXATIONS

CHEVILLES CHARGE LOURDE

FIX Z - MÉCANIQUE - XTREM



Référence	Désignation	diamètre externe (mm)	longueur (mm)	diamètre d'alésage (mm)	profondeur min. de trou de foret (mm)	Mult. vente	Unit. fact.	DEEE HT	P.U. HT
3 SPT057763	FIX Z XTREM 8x65/5	8	65	8	65	100	P.	-	0,70 €
3 SPT057764	FIX Z XTREM 8x75/15		75	8	65	100	P.	-	0,77 €
✓ 3 SPT057765	FIX Z XTREM 8x90/30	8	90	8	65	50	P.	-	0,81 €
3 SPT057766	FIX Z XTREM 8x120/60	8	120	8	65	50	P.	-	0,95 €
3 SPT057768	FIX Z XTREM 10x85/5	10	85	10	75	50	P.	-	1,04 €
3 SPT057770	FIX Z XTREM 10x100/20	10	100	10	75	25	P.	-	1,28 €
3 SPT057772	FIX Z XTREM 10x140/60	10	140	10	75	25	P.	-	1,53 €
3 SPT057775	FIX Z XTREM 12x105/10	12	105	12	90	25	P.	-	1,75 €
3 SPT057776	FIX Z XTREM 12x115/20	12	115	12	90	25	P.	-	1,94 €
3 SPT057777	FIX Z XTREM 12x135/40	12	135	12	90	25	P.	-	2,13 €
3 SPT057779	FIX Z XTREM 12x180/85	12	180	12	90	20	P.	-	3,13 €
3 SPT057781	FIX Z XTREM 16x145/25	16	145	16	110	10	P.	-	4,16 €
3 SPT057783	FIX Z XTREM 16x180/60	16	180	16	110	10	P.	-	5,62 €

TAPCON - MÉCANIQUE



La vis béton de référence pour vos fixations par vissage dans le béton, obligatoire pour vos applications plafond ou en zone sismique.

Fixation rapide, idéal pour les fixations en plafond ou dans des endroits exigus.

ATE Option 1 (11/0069 et 11/0073).

Tranchant en carbure de tungstène, vrai taraudage, contraintes latérales limitées: permet de réaliser des fixations en bord de dalle ou à faibles entraxes.

Corps forgé: résistance à la torsion.

Tête monobloc esthétique et compacte.

La vis béton Tapcon CSK XTREM est recommandée pour platine mécanique.

La vis béton Tapcon ROD est recommandée pour suspensoir de plafond.



Référence	Désignation	diamètre externe (mm)	longueur (mm)	diamètre d'alésage (mm)	profondeur min. de trou de foret (mm)	Mult. vente	Unit. fact.	DEEE HT	P.U. HT
1 SPT058729	TAPCON HFL 6X40/5 T.HEX	6	40	6	40	100	P.	-	0,53 €
1 SPT058735	TAPCON XTREM HFL 8X70/25-5 T.HEX	8	70	8	55	50	P.	-	1,01 €
1 SPT058742	TAPCON XTREM HFL 10X90/35-5 T.HEX	10	90	10	65	50	P.	-	1,55 €
1 SPT058726	TAPCON HFL 5X40/5 T.HEX	5	40	5	40	1	P.	-	0,37 €
1 SPT058727	TAPCON HFL 5X50/15 T.HEX	5	50	5	40	100	P.	-	0,43 €
1 SPT058728	TAPCON HFL 5X60/25 T.HEX	5	60	5	40	1	P.	-	0,45 €
✓ 1 SPT058730	TAPCON HFL 6X50/15 T.HEX	6	50	6	40	100	P.	-	0,54 €
1 SPT058731	TAPCON HFL 6X80/45-25 T.HEX	6	80	6	40	1	P.	-	0,60 €
1 SPT058733	TAPCON XTREM HFL 8X50/5 T.HEX	8	50	8	55	50	P.	-	0,95 €
1 SPT058734	TAPCON XTREM HFL 8X60/15 T.HEX	8	60	8	55	50	P.	-	0,98 €
1 SPT058740	TAPCON XTREM HFL 10X60/5 T.HEX	10	60	10	65	50	P.	-	1,41 €
1 SPT058741	TAPCON XTREM HFL 10X70/15 T.HEX	10	70	10	65	50	P.	-	1,43 €
2 SPT058770	TAPCON CSK 5X40/5 T.FRA	5	40	5	40	1	P.	-	0,37 €
2 SPT058771	TAPCON CSK 5X60/25 T.FRA	5	60	5	40	1	P.	-	0,45 €
✓ 3 SPT058785	TAPCON ROD DOUILLE FEM. M8/M10 6X35	6	35	6	40	100	P.	-	0,92 €
4 SPT058786	TAPCON ROD DOUILLE FEM. M8/M10 6X55	6	55	6	60	100	P.	-	0,97 €
✓ 5 SPT058783	TAPCON DOME 6X40/5 TB LARGE	6	40	6	40	100	P.	-	0,53 €
✓ SPT058788	TAPCON ROD DOUILLE M6 6X35 /BT100	6				100	P.	-	0,83 €

Caractéristiques techniques, Conditionnement, Multiple de vente, Unité de facturation, visuels, Euroclasse, DEEE HT, PU HT en Euros et hors DEEE et Eco-mobilier; donnés à titre indicatif et susceptibles de modifications sans préavis. ils ne nous engageant qu'après confirmation expresse. Les prix unitaires indiqués sont ceux des réseaux COAXEL, REXEL et SCT, ils ne s'appliquent pas pour le réseau ESPACE ELEC.

✓ Produit stocké

Pour plus d'informations, consultez votre agence habituelle ou connectez-vous sur notre site internet rexel.fr - N.C-nous consulter.

GRIP L - MÉCANIQUE - CHEVILLES



Cheville femelle haute résistance avec collerette, Fixation indépendante de la profondeur du trou grâce à la mise en appui de la collerette.

Cheville 100% acier : résistance au feu.

Fixation courte afin d'éviter tout contact avec les fers à béton.

ATE option 7 (05/053 et 06/0268).

Déplacement contrôlé du cône et expansion garantie grâce à l'outil de pose.

Effort d'expansion réduit grâce à l'appui de la collerette en surface.

Contrôle visuel de l'expansion grâce aux marquages réalisés par l'outil de pose.

1

Référence	Désignation	diamètre externe (mm)	longueur (mm)	diamètre d'alésage (mm)	profondeur min. de trou de foret (mm)	Mult. vente	Unit. fact.	DEEE HT	P.U. HT
✓ 1 SPT050789	GRIP L M6X30	6	30	8	32	100	P.	-	0,43 €
✓ 1 SPT050790	GRIP L M8X30	8	30	10	33	100	P.	-	0,54 €
1 SPT050799	GRIP L M10X30	10	30	12	33	100	P.	-	0,86 €
1 SPT050791	GRIP L M10X40	10	40	12	43	100	P.	-	0,94 €
1 SPT050792	GRIP L M12X50	12	50	12	54	50	P.	-	1,50 €
1 SPT050793	GRIP L M16X65	16	65	20	70	20	P.	-	2,69 €

GRIP L - MÉCANIQUE - OUTIL DE POSE



2

Référence	Désignation	Mult. vente	Unit. fact.	DEEE HT	P.U. HT
2 SPT050922	OUTIL DE POSE GRIP S/L M6/M7X30	1	P.	-	64,92 €
2 SPT050923	OUTIL DE POSE GRIP S/L M8X30	1	P.	-	68,78 €
2 SPT051015	OUTIL DE POSE GRIP S/L M10X30	1	P.	-	69,28 €
2 SPT050924	OUTIL DE POSE GRIP S/L M10X40	1	P.	-	69,43 €
2 SPT050925	OUTIL DE POSE GRIP S/L M12X50	1	P.	-	71,36 €
2 SPT050926	OUTIL DE POSE GRIP S/L M16X65	1	P.	-	73,68 €

PRIMA - MÉCANIQUE



Cheville tous matériaux à expansion maximum, 4 jambes d'expansion assurant un ancrage parfait dans tous les matériaux.

Existe en 2 versions : avec vis pré-montée ou sans vis pour pose de tige filetée ou choix d'une vis spécifique.

Facilité de pose grâce à une large collerette d'appui.

Résistance et tenue renforcées : cheville monobloc.

Offre une alternative au scellement chimique dans la maçonnerie creuse pour une fixation instantanée.

1

2

Référence	Désignation	diamètre externe (mm)	longueur (mm)	diamètre d'alésage (mm)	profondeur min. de trou de foret (mm)	Mult. vente	Unit. fact.	DEEE HT	P.U. HT
✓ 1 SPT050404	PRIMA M6X50/10 + VIS	12	50	12	60	25	P.	-	4,22 €
1 SPT050405	PRIMA M6X50/25 + VIS	12	50	12	60	25	P.	-	4,86 €
✓ 1 SPT050406	PRIMA M8X55/10 + VIS	14	55	14	65	25	P.	-	5,06 €
1 SPT050407	PRIMA M8X55/25 + VIS	14	55	14	65	25	P.	-	5,77 €
1 SPT050408	PRIMA M8X55/40 + VIS	14	55	14	65	25	P.	-	6,57 €
✓ 1 SPT073640	PRIMA M10X65/10 + VIS	16	65	16	75	25	P.	-	6,59 €
1 SPT073650	PRIMA M10X65/25 + VIS	16	65	16	75	25	P.	-	6,93 €
1 SPT073660	PRIMA M10X65/50 + VIS	16	65	16	75	25	P.	-	9,36 €
1 SPT073680	PRIMA M12X80/10 + VIS	20	80	20	90	25	P.	-	9,89 €
1 SPT073690	PRIMA M12X80/25 + VIS	20	80	20	90	25	P.	-	10,35 €
2 SPT050399	PRIMA M6X50 SANS VIS	12	50	12	60	25	P.	-	3,11 €
✓ 2 SPT050401	PRIMA M8X55 SANS VIS	14	55	14	65	25	P.	-	3,43 €
2 SPT050402	PRIMA M10X65 SANS VIS	16	65	16	75	25	P.	-	4,53 €
2 SPT073560	PRIMA M12X80 SANS VIS	20	80	20	90	25	P.	-	6,57 €

Caractéristiques techniques, Conditionnement, Multiple de vente, Unité de facturation, visuels, Euroclasse, DEEE HT, PU HT en Euros et hors DEEE et Eco-mobilier; donnés à titre indicatif et susceptibles de modifications sans préavis, ils ne nous engagent qu'après confirmation expresse. Les prix unitaires indiqués sont ceux des réseaux COAXEL, REXEL et SCT, ils ne s'appliquent pas pour le réseau ESPACE ELEC. Pour plus d'informations, consultez votre agence habituelle ou connectez-vous sur notre site internet rexel.fr - N.C-nous consulter.

✓ Produit stocké

FIXATIONS

CHEVILLES CHARGE LOURDE

EASY-MIX KIT - MÉCANO CHIMIQUE



Cheville mécano-chimique assurant une mise en oeuvre simplifiée de la fixation de charges lourdes dans de multiples matériaux. Pose simple et sans outil : pas besoin de pistolet ni de cartouche de scellement chimique. Vendu par kit de 4 chevilles avec tiges et écrous. 3 références disponibles, M8x40, M10x40, M10x40 HDG.



Référence	Désignation	Longueur (mm)	Mult. vente	Unit. fact.	DEEE HT	P.U. HT
✓ 1 SPT060197	EASY-MIX KIT M8x40		4	P.	-	8,61 €
✓ 1 SPT060198	EASY-MIX KIT M10x40		4	P.	-	9,44 €
✓ 1 SPT060199	EASY-MIX KIT M10x40 HDG		4	P.	-	10,56 €
✓ 1 SPT060228	EASY-MIX KIT M8x40		12	P.	-	8,18 €
✓ 1 SPT060229	EASY-MIX KIT M10x40		12	P.	-	8,52 €

ID-ALL - CHIMIQUE



Système de scellement pour matériaux creux. Diffusion de la résine à 360° derrière la paroi : renforce le support après percement. Extrémité traversante, accepte toute longueur de tige. Economique de résine : 5 pressions de résine suffisent.

Référence	Désignation	longueur (mm)	Mult. vente	Unit. fact.	DEEE HT	P.U. HT
1 SPT059507	KIT ID-ALL UNIVERSEL		1	P.	-	53,55 €
✓ 1 SPT059506	KIT ID-ALL M10 CHAUFFE-EAU	69	1	P.	-	59,28 €
✓ 1 SPT059508	KIT ID-ALL M8 CLIM	69	1	P.	-	56,58 €
2 SPT055823	BUSE COURTE ID'ALL		10	P.	-	2,07 €

VIPER - CHIMIQUE



Résine vinylester hautes performances pour scellements fers à béton et tiges filetées. Agrément ETE option 1 pour le béton fissuré et non fissuré et sismique C1 (M8 à M30) et sismique C2 (M12 à M20). Compatible avec le pistolet silicone. Durée de vie 18 mois. Sans odeur ni composant organique volatile (classe A+).

Référence	Désignation	Mult. vente	Unit. fact.	DEEE HT	P.U. HT
1 SPT060187	CARTOUCHE VIPER XTREM 280ML + 2BUSES	1	P.	-	22,15 €

MULTI-MAX - CHIMIQUE



Résine polyvalente, multi-matériaux, 100% approuvée. 3 marquages CE : pour tiges filetées béton non fissuré option 7 (M8 à M24), pour fers à béton selon TR023 (8 à 20 mm), pour maçonnerie pleine ou creuse selon ETAG 029. Compatible avec pistolet silicone. Pratique : mélange garanti, pas de poche à couper, faible effort d'injection, perte de résine quasi nulle. Durée de vie : 18 mois. 0% COV, 0% styrène, 0% phtalate, 0% vinyltoluène. Pas d'odeur, utilisable à l'intérieur.

Référence	Désignation	Mult. vente	Unit. fact.	DEEE HT	P.U. HT
✓ 1 SPT060040	CARTOUCHE MULTI-MAX 280ML	1	P.	-	19,24 €
1 SPT060047	CARTOUCHE MULTI-MAX 410ML	1	P.	-	25,62 €

Caractéristiques techniques, Conditionnement, Multiple de vente, Unité de facturation, visuels, Euroclasse, DEEE HT, PU HT en Euros et hors DEEE et Eco-mobilier; donnés à titre indicatif et susceptibles de modifications sans préavis, ils ne nous engageant qu'après confirmation expresse. Les prix unitaires indiqués sont ceux des réseaux COAXEL, REXEL et SCT, ils ne s'appliquent pas pour le réseau ESPACE ELEC. ✓ Produit stocké

Pour plus d'informations, consultez votre agence habituelle ou connectez-vous sur notre site internet rexel.fr - N.C.-nous consulter.

C-MIX PLUS - CHIMIQUE



Résine de scellement polyester. Résine sans styrène.
Cartouche 380 ml standard et 300 ml (s'injecte avec un pistolet silicone).
Cahier des charges SOCOTEC sur matériaux creux (Tamis).
2 tons disponibles pour plus d'esthétique : ton pierre ou ton gris.
Temps de séchage très rapide : 6 mn.

1

Référence	Désignation	Mult. vente	Unit. fact.	DEEE HT	P.U. HT
✓ 1 SPT055865	CARTOUCHE CMIXPLUS PIERRE 300ML + 2 BUSES	1	P.	-	12,10 €
✓ 1 SPT055866	CARTOUCHE CMIXPLUS GRIS 300ML + 2 BUSES	1	P.	-	12,10 €
1 SPT055881	CARTOUCHE CMIXPLUS GRIS 380ML	1	P.	-	13,24 €
1 SPT055882	CARTOUCHE CMIXPLUS PIERRE 380ML	1	P.	-	13,24 €

OUTILLAGE ET ACCESSOIRES CHEVILLES CHARGE LOURDE - PISTOLET D'INJECTION



1

2

Référence	Désignation	Mult. vente	Unit. fact.	DEEE HT	P.U. HT
1 SPT077151	OUTIL D'INJECTION MANUEL 380-410ML	1	P.	-	49,23 €
2 SPT063000	OUTIL D'INJECTION MANUEL 300ML	1	P.	-	43,63 €

OUTILLAGE ET ACCESSOIRES CHEVILLES CHARGE LOURDE - TIGES FILETÉES



3

Référence	Désignation	diamètre externe (mm)	longueur (mm)	Mult. vente	Unit. fact.	DEEE HT	P.U. HT
3 SPT055800	TIGE FILETEES STANDARD 5.8 M8X110	8	110	10	P.	-	1,16 €
3 SPT055801	TIGE FILETEES STANDARD 5.8 M10X130	10	130	10	P.	-	1,67 €
3 SPT055802	TIGE FILETEES STANDARD 5.8 M12X160	12	160	10	P.	-	2,47 €
3 SPT055803	TIGE FILETEES STANDARD 5.8 M16X190	16	190	10	P.	-	4,91 €

VIS

TORX® - BOIS



1

Pour une fixation sur panneaux de particules, bois sur bois, métal sur bois.
Matériau : acier inoxydable A2.
Bonne résistance à l'humidité.

Référence	Désignation	forme de la tête	système à vis	diamètre externe (mm)	longueur (mm)	matériau	Mult. vente	Unit. fact.	DEEE HT	P.U. HT
✓ 1 BIZ770030	Vis bois aggloméré tête fraisée Torx D= 3 x 20 mm (x 300)	tête fraisée	Torx	3	20	acier	1	P.	-	24,11 €
✓ 1 BIZ770031	Vis bois aggloméré tête fraisée Torx D= 4 x 20 mm (x 200)	tête fraisée	Torx	4	20	acier	1	P.	-	21,93 €
✓ 1 BIZ770032	Vis bois aggloméré tête fraisée Torx D= 4 x 25 mm (x 200)	tête fraisée	Torx	4	25	acier	1	P.	-	24,11 €
✓ 1 BIZ770033	Vis bois aggloméré tête fraisée Torx D= 4 x 30 mm (x 200)	tête fraisée	Torx	4	30	acier	1	P.	-	26,40 €
✓ 1 BIZ770034	Vis bois aggloméré tête fraisée Torx D= 4 x 35 mm (x 100)	tête fraisée	Torx	4	35	acier	1	P.	-	22,96 €
✓ 1 BIZ770035	Vis bois aggloméré tête fraisée Torx D= 4 x 40 mm (x 100)	tête fraisée	Torx	4	40	acier	1	P.	-	22,96 €
✓ 1 BIZ770036	Vis bois aggloméré tête fraisée Torx D= 4 x 50 mm (x 100)	tête fraisée	Torx	4	50	acier	1	P.	-	23,68 €
✓ 1 BIZ770037	Vis bois aggloméré tête fraisée Torx D= 5 x 30 mm (x 100)	tête fraisée	Torx	5	30	acier	1	P.	-	21,81 €
✓ 1 BIZ770038	Vis bois aggloméré tête fraisée Torx D= 5 x 35 mm (x 100)	tête fraisée	Torx	5	35	acier	1	P.	-	22,82 €
✓ 1 BIZ770039	Vis bois aggloméré tête fraisée Torx D= 5 x 40 mm (x 100)	tête fraisée	Torx	5	40	acier	1	P.	-	25,77 €
✓ 1 BIZ770040	Vis bois aggloméré tête fraisée Torx D= 5 x 50 mm (x 100)	tête fraisée	Torx	5	50	acier	1	P.	-	26,73 €
✓ 1 BIZ770041	Vis bois aggloméré tête fraisée Torx D= 5 x 60 mm (x 100)	tête fraisée	Torx	5	60	acier	1	P.	-	33,51 €
✓ 1 BIZ770042	Vis bois aggloméré tête fraisée Torx D= 6 x 40 mm (x 100)	tête fraisée	Torx	6	40	acier	1	P.	-	34,44 €
✓ 1 BIZ770043	Vis bois aggloméré tête fraisée Torx D= 6 x 50 mm (x 100)	tête fraisée	Torx	6	50	acier	1	P.	-	38,15 €

Caractéristiques techniques, Conditionnement, Multiple de vente, Unité de facturation, visuels, Euroclasse, DEEE HT, PU HT en Euros et hors DEEE et Eco-mobilier; donnés à titre indicatif et susceptibles de modifications sans préavis, ils ne nous engagent qu'après confirmation expresse. Les prix unitaires indiqués sont ceux des réseaux COAXEL, REXEL et SCT, ils ne s'appliquent pas pour le réseau ESPACE ELEC. Pour plus d'informations, consultez votre agence habituelle ou connectez-vous sur notre site internet rexel.fr - N.C-nous consulter.

✓ Produit stocké

FIXATIONS

VIS

TORX® - TÔLE AUTO-PERCEUSES



Fixation de pièces mécaniques de faible épaisseur sur bâti métallique léger.
 Fixations métal sur métal, feuilles de tôle, panneau plastique et bardage.
 Pointe autoperceuse permettant d'éviter le préperçage dans les tôles < 6 mm.
 Couple de serrage élevé grâce à l'empreinte Torx®, apportant un confort de vissage.



Référence	Désignation	forme de la tête	système à vis	diamètre externe (mm)	longueur (mm)	matériau	Mult. vente	Unit. fact.	DEEE HT	P.U. HT
✓ 2 BIZ770105	Vis tôle auto-perceuse tête bombée Torx D= 3.5 x 19 mm (x 300)	tête bombée	Torx	3.5	19	acier	1	P.	-	25,72 €
✓ 2 BIZ770106	Vis tôle auto-perceuse tête bombée Torx D= 4.2 x 16 mm (x 200)	tête bombée	Torx	4.2	16	acier	1	P.	-	23,15 €
✓ 2 BIZ770107	Vis tôle auto-perceuse tête bombée Torx D= 4.8 x 19 mm (x 200)	tête bombée	Torx	4.8	19	acier	1	P.	-	30,38 €
✓ 2 BIZ770108	Vis tôle auto-perceuse tête bombée Torx D= 4.8 x 25mm (x 200)	tête bombée	Torx	4.8	25	acier	1	P.	-	32,15 €

POZIDRIV®



Différents modèles :
POZIDRIV®
 Pour une fixation dans de l'aggloméré, bois sur bois ou métal sur bois.
 Arrêt du bichromaté nocif pour l'Homme et l'environnement.
 Filet profond et tranchant : déformation minimum du support et forte résistance à l'arrachage.
POZIDRIV®, CARRÉ
 Pour une fixation dans de l'aggloméré, bois sur bois ou bois sur aggloméré.
 Empreinte 2/1 (Carré et Pozidriv®).
 Pointe anti-fendage, effilée : excellente pénétration même sans pré-perçage et n'abîme pas le support.
 Ailette sous la tête permettant d'épouser parfaitement le support, avec un meilleur ancrage.
POZIDRIV®, INOX
 Pour une fixation sur panneaux de particules, bois sur bois, métal sur bois.
 Matériau : acier inoxydable A2.
 Bonne résistance à l'humidité.



Référence	Désignation	forme de la tête	système à vis	diamètre externe (mm)	longueur (mm)	matériau	Mult. vente	Unit. fact.	DEEE HT	P.U. HT
✓ 1 BIZ770000	Vis bois aggloméré tête fraisée Pozidriv D= 3 x 16 mm (x 300)	tête fraisée	Pozidriv PZ	3	16	acier	1	P.	-	20,21 €
✓ 1 BIZ770001	Vis bois aggloméré tête fraisée Pozidriv D= 3 x 20 mm (x 300)	tête fraisée	Pozidriv PZ	3	20	acier	1	P.	-	22,96 €
✓ 1 BIZ770002	Vis bois aggloméré tête fraisée Pozidriv D= 3 x 25 mm (x 300)	tête fraisée	Pozidriv PZ	3	25	acier	1	P.	-	22,96 €
✓ 1 BIZ770003	Vis bois aggloméré tête fraisée Pozidriv D= 3 x 30 mm (x 300)	tête fraisée	Pozidriv PZ	3	30	acier	1	P.	-	27,60 €
✓ 1 BIZ770004	Vis bois aggloméré tête fraisée Pozidriv D= 4 x 16 mm (x 200)	tête fraisée	Pozidriv PZ	4	16	acier	1	P.	-	21,64 €
✓ 1 BIZ770005	Vis bois aggloméré tête fraisée Pozidriv D= 4 x 20 mm (x 200)	tête fraisée	Pozidriv PZ	4	20	acier	1	P.	-	19,68 €
✓ 1 BIZ770006	Vis bois aggloméré tête fraisée Pozidriv D= 4 x 25 mm (x 200)	tête fraisée	Pozidriv PZ	4	25	acier	1	P.	-	21,83 €
✓ 1 BIZ770007	Vis bois aggloméré tête fraisée Pozidriv D= 4 x 30 mm (x 200)	tête fraisée	Pozidriv PZ	4	30	acier	1	P.	-	25,26 €
✓ 1 BIZ770507	Vis bois aggloméré tête fraisée Pozidriv D= 4 x 30 mm (x 500)	tête fraisée	Pozidriv PZ	4	30	acier	1	P.	-	42,44 €
✓ 1 BIZ770008	Vis bois aggloméré tête fraisée Pozidriv D= 4 x 35 mm (x 100)	tête fraisée	Pozidriv PZ	4	35	acier	1	P.	-	20,67 €
✓ 1 BIZ770508	Vis bois aggloméré tête fraisée Pozidriv D= 4 x 35 mm (x 500)	tête fraisée	Pozidriv PZ	4	35	acier	1	P.	-	50,89 €
✓ 1 BIZ770009	Vis bois aggloméré tête fraisée Pozidriv D= 4 x 40 mm (x 100)	tête fraisée	Pozidriv PZ	4	40	acier	1	P.	-	21,81 €
✓ 1 BIZ770509	Vis bois aggloméré tête fraisée Pozidriv D= 4 x 40 mm (x 500)	tête fraisée	Pozidriv PZ	4	40	acier	1	P.	-	54,01 €
✓ 1 BIZ770010	Vis bois aggloméré tête fraisée Pozidriv D= 4 x 50 mm (x 100)	tête fraisée	Pozidriv PZ	4	50	acier	1	P.	-	23,24 €
✓ 1 BIZ770011	Vis bois aggloméré tête fraisée Pozidriv D= 4 x 60 mm (x 100)	tête fraisée	Pozidriv PZ	4	60	acier	1	P.	-	25,45 €
✓ 1 BIZ770012	Vis bois aggloméré tête fraisée Pozidriv D= 4.5 x 30 mm (x 100)	tête fraisée	Pozidriv PZ	4.5	30	acier	1	P.	-	21,47 €
✓ 1 BIZ770013	Vis bois aggloméré tête fraisée Pozidriv D= 4.5 x 40 mm (x 100)	tête fraisée	Pozidriv PZ	4.5	40	acier	1	P.	-	23,90 €
✓ 1 BIZ770014	Vis bois aggloméré tête fraisée Pozidriv D= 4.5 x 50 mm (x 100)	tête fraisée	Pozidriv PZ	4.5	50	acier	1	P.	-	26,11 €
✓ 1 BIZ770015	Vis bois aggloméré tête fraisée Pozidriv D= 5 x 30 mm (x 100)	tête fraisée	Pozidriv PZ	5	30	acier	1	P.	-	21,23 €
✓ 1 BIZ770016	Vis bois aggloméré tête fraisée Pozidriv D= 5 x 35 mm (x 100)	tête fraisée	Pozidriv PZ	5	35	acier	1	P.	-	22,32 €
✓ 1 BIZ770017	Vis bois aggloméré tête fraisée Pozidriv D= 5 x 40 mm (x 100)	tête fraisée	Pozidriv PZ	5	40	acier	1	P.	-	23,96 €
✓ 1 BIZ770517	Vis bois aggloméré tête fraisée Pozidriv D= 5 x 40 mm (x 500)	tête fraisée	Pozidriv PZ	5	40	acier	1	P.	-	76,94 €
✓ 1 BIZ770018	Vis bois aggloméré tête fraisée Pozidriv D= 5 x 50 mm (x 100)	tête fraisée	Pozidriv PZ	5	50	acier	1	P.	-	26,83 €
✓ 1 BIZ770019	Vis bois aggloméré tête fraisée Pozidriv D= 5 x 60 mm (x 100)	tête fraisée	Pozidriv PZ	5	60	acier	1	P.	-	33,73 €
✓ 1 BIZ770020	Vis bois aggloméré tête fraisée Pozidriv D= 6 x 30 mm (x 100)	tête fraisée	Pozidriv PZ	6	30	acier	1	P.	-	34,17 €
✓ 1 BIZ770021	Vis bois aggloméré tête fraisée Pozidriv D= 6 x 40 mm (x 100)	tête fraisée	Pozidriv PZ	6	40	acier	1	P.	-	33,29 €
✓ 1 BIZ770022	Vis bois aggloméré tête fraisée Pozidriv D= 6 x 50 mm (x 100)	tête fraisée	Pozidriv PZ	6	50	acier	1	P.	-	36,49 €
✓ 1 BIZ770023	Vis bois aggloméré tête fraisée Pozidriv D= 6 x 60 mm (x 80)	tête fraisée	Pozidriv PZ	6	60	acier	1	P.	-	34,44 €

Caractéristiques techniques, Conditionnement, Multiple de vente, Unité de facturation, visuels, Euroclasse, DEEE HT, PU HT en Euros et hors DEEE et Eco-mobilier; donnés à titre indicatif et susceptibles de modifications sans préavis.
 ils ne nous engageant qu'après confirmation expresse. Les prix unitaires indiqués sont ceux des réseaux COAXEL, REXEL et SCT, ils ne s'appliquent pas pour le réseau ESPACE ELEC.
 Pour plus d'informations, consultez votre agence habituelle ou connectez-vous sur notre site internet rexel.fr - N.C-nous consulter.

✓ Produit stocké

MESURE, OUTILLAGE, FIXATIONS ET CONSOMMABLES

Référence	Désignation	forme de la tête	système à vis	diamètre externe (mm)	longueur (mm)	matériau	Mult. vente	Unit. fact.	DEEE HT	P.U. HT
1 BIZ770024	Vis bois aggloméré tête fraisée Pozidriv D= 6 x 80 mm (x 60)	tête fraisée	Pozidriv PZ	6	80	acier	1	P.	-	34,44 €
1 BIZ770025	Vis bois aggloméré tête fraisée Pozidriv D= 6 x 100 mm (x 40)	tête fraisée	Pozidriv PZ	6	100	acier	1	P.	-	34,44 €
1 BIZ770050	Vis bois aggloméré tête fraisée (Pozidriv, carré) D= 4 x 30 mm (x 150)	tête fraisée	Pozidriv PZ	4	30	acier	1	P.	-	27,90 €
1 BIZ770051	Vis bois aggloméré tête fraisée (Pozidriv, carré) D= 4 x 35 mm (x 100)	tête fraisée	Pozidriv PZ	4	35	acier	1	P.	-	23,72 €
1 BIZ770052	Vis bois aggloméré tête fraisée (Pozidriv, carré) D= 4 x 40 mm (x 100)	tête fraisée	Pozidriv PZ	4	40	acier	1	P.	-	25,24 €
1 BIZ770053	Vis bois aggloméré tête fraisée (Pozidriv, carré) D= 4 x 50 mm (x 100)	tête fraisée	Pozidriv PZ	4	50	acier	1	P.	-	28,76 €
1 BIZ770054	Vis bois aggloméré tête fraisée (Pozidriv, carré) D= 5 x 35 mm (x 100)	tête fraisée	Pozidriv PZ	5	35	acier	1	P.	-	31,33 €
1 BIZ770055	Vis bois aggloméré tête fraisée (Pozidriv, carré) D= 5 x 40 mm (x 100)	tête fraisée	Pozidriv PZ	5	40	acier	1	P.	-	33,09 €
1 BIZ770056	Vis bois aggloméré tête fraisée (Pozidriv, carré) D= 5 x 50 mm (x 100)	tête fraisée	Pozidriv PZ	5	50	acier	1	P.	-	37,30 €
1 BIZ770220	Vis bois aggloméré tête fraisée Pozidriv inox D= 4 x 30 mm (x 150)	tête fraisée	Pozidriv PZ	4	30	acier inoxydable	1	P.	-	43,19 €
1 BIZ770221	Vis bois aggloméré tête fraisée Pozidriv inox D= 4 x 40 mm (x 100)	tête fraisée	Pozidriv PZ	4	40	acier inoxydable	1	P.	-	38,64 €
1 BIZ770222	Vis bois aggloméré tête fraisée Pozidriv inox D= 5 x 40 mm (x 100)	tête fraisée	Pozidriv PZ	5	40	acier inoxydable	1	P.	-	51,14 €
1 BIZ770223	Vis bois aggloméré tête fraisée Pozidriv inox D= 5 x 50 mm (x 100)	tête fraisée	Pozidriv PZ	5	50	acier inoxydable	1	P.	-	56,82 €
1 BIZ770224	Vis bois aggloméré tête fraisée Pozidriv inox D= 6 x 40 mm (x 100)	tête fraisée	Pozidriv PZ	6	40	acier inoxydable	1	P.	-	76,71 €

PHILLIPS® - PLAQUE DE PLÂTRE



Tête trompette favorisant l'encastrement et l'enduction. Pointe effilée évitant le pré-perçage du bois ou profilés métalliques afin de faciliter la pose des plaques de plâtre.

Référence	Désignation	forme de la tête	système à vis	diamètre externe (mm)	longueur (mm)	matériau	Mult. vente	Unit. fact.	DEEE HT	P.U. HT
1 BIZ770070	Vis plaque de plâtre tête trompette Phillips D= 3.5 x 25 mm (x 200)	autre	Phillips PH	3,5	25	acier	1	P.	-	16,85 €
1 BIZ770570	Vis plaque de plâtre tête trompette Phillips D= 3.5 x 25 mm (x 1000)	tête fraisée	Pozidriv PZ	3,5	25	acier	1	P.	-	37,59 €
1 BIZ770071	Vis plaque de plâtre tête trompette Phillips D= 3.5 x 35 mm (x 200)	autre	Phillips PH	3,5	35	acier	1	P.	-	19,59 €
1 BIZ770571	Vis plaque de plâtre tête trompette Phillips D= 3.5 x 35 mm (x 1000)	tête fraisée	Pozidriv PZ	3,5	35	acier	1	P.	-	46,68 €
1 BIZ770072	Vis plaque de plâtre tête trompette Phillips D= 3.5 x 45 mm (x 100)	autre	Phillips PH	3,5	45	acier	1	P.	-	14,02 €
1 BIZ770073	Vis plaque de plâtre tête trompette Phillips D= 3.5 x 55 mm (x 100)	autre	Phillips PH	3,5	55	acier	1	P.	-	15,05 €

PHILLIPS® - TÔLE AUTO-PERCEUSES TÊTE BOMBÉE



Fixation de pièces mécaniques de faible épaisseur sur bâti métallique léger. Fixations métal sur métal, feuilles de tôle, panneaux plastique, plaque d'aluminium et bardage. Pointe autoforeuse pénétrant plus facilement le support et permettant d'éviter le pré-perçage dans les tôles < 6mm. EXISTE EN INOX
Fixation de pièces mécaniques de faible épaisseur sur bâti métallique léger. Bonne résistance à l'humidité. La pointe de la vis autoforeuse pénètre plus facilement le support et sa tête exerce une pression sur la pièce à fixer.

Référence	Désignation	forme de la tête	système à vis	diamètre externe (mm)	longueur (mm)	matériau	Mult. vente	Unit. fact.	DEEE HT	P.U. HT
2 BIZ770080	Vis tôle auto-perceuse tête bombée Phillips D= 3.5 x 9.5 mm (x 300)	tête bombée	Phillips PH	3,5	9,5	acier	1	P.	-	23,79 €
2 BIZ770081	Vis tôle auto-perceuse tête bombée Phillips D= 3.5 x 13 mm (x 300)	tête bombée	Phillips PH	3,5	13	acier	1	P.	-	25,08 €
2 BIZ770082	Vis tôle auto-perceuse tête bombée Phillips D= 3.5 x 16 mm (x 300)	tête bombée	Phillips PH	3,5	16	acier	1	P.	-	23,81 €
2 BIZ770083	Vis tôle auto-perceuse tête bombée Phillips D= 3.5 x 19 mm (x 300)	tête bombée	Phillips PH	3,5	19	acier	1	P.	-	25,72 €
2 BIZ770084	Vis tôle auto-perceuse tête bombée Phillips D= 4.2 x 13 mm (x 200)	tête bombée	Phillips PH	4,2	13	acier	1	P.	-	20,58 €
2 BIZ770085	Vis tôle auto-perceuse tête bombée Phillips D= 4.2 x 16 mm (x 200)	tête bombée	Phillips PH	4,2	16	acier	1	P.	-	22,77 €
2 BIZ770086	Vis tôle auto-perceuse tête bombée Phillips D= 4.2 x 19 mm (x 200)	tête bombée	Phillips PH	4,2	19	acier	1	P.	-	23,20 €
2 BIZ770087	Vis tôle auto-perceuse tête bombée Phillips D= 4.8 x 16 mm (x 200)	tête bombée	Phillips PH	4,8	16	acier	1	P.	-	28,94 €
2 BIZ770088	Vis tôle auto-perceuse tête bombée Phillips D= 4.8 x 19 mm (x 200)	tête bombée	Phillips PH	4,8	19	acier	1	P.	-	29,58 €
2 BIZ770089	Vis tôle auto-perceuse tête bombée Phillips D= 4.8 x 25 mm (x 200)	tête bombée	Phillips PH	4,8	25	acier	1	P.	-	32,15 €
2 BIZ770090	Vis tôle auto-perceuse tête bombée Phillips D= 4.8 x 38 mm (x 200)	tête bombée	Phillips PH	4,8	38	acier	1	P.	-	38,55 €
2 BIZ770091	Vis tôle auto-perceuse tête bombée Phillips D= 5.5 x 45 mm (x 150)	tête bombée	Phillips PH	5,5	45	acier	1	P.	-	43,15 €
2 BIZ770250	Vis tôle auto-perceuse tête bombée Phillips inox D= 3.5 x 13 mm (x 100)	tête bombée	Phillips PH	3,5	13	acier inoxydable	1	P.	-	15,30 €
2 BIZ770251	Vis tôle auto-perceuse tête bombée Phillips inox D= 4.2 x 16 mm (x 100)	tête bombée	Phillips PH	4,2	16	acier inoxydable	1	P.	-	19,72 €
2 BIZ770585	Vis tôle auto-perceuse tête bombée Phillips D= 4.2 x 16 mm (x 500)	tête bombée	Phillips PH	4,2	16	acier inoxydable	1	P.	-	30,46 €
2 BIZ770252	Vis tôle auto-perceuse tête bombée Phillips inox D= 4.8 x 19 mm (x 100)	tête bombée	Phillips PH	4,8	19	acier inoxydable	1	P.	-	28,10 €
2 BIZ770253	Vis tôle auto-perceuse tête bombée Phillips inox D= 4.8 x 25 mm (x 100)	tête bombée	Phillips PH	4,8	25	acier inoxydable	1	P.	-	31,48 €
2 BIZ770589	Vis tôle auto-perceuse tête bombée Phillips D= 4.8 x 25 mm (x 500)	tête bombée	Phillips PH	4,8	25	acier inoxydable	1	P.	-	49,30 €

Caractéristiques techniques, Conditionnement, Multiple de vente, Unité de facturation, visuels, Euroclasse, DEEE HT, PU HT en Euros et hors DEEE et Eco-mobilier; donnés à titre indicatif et susceptibles de modifications sans préavis, ils ne nous engagent qu'après confirmation expresse. Les prix unitaires indiqués sont ceux des réseaux COAXEL, REXEL et SCT, ils ne s'appliquent pas pour le réseau ESPACE ELEC. Pour plus d'informations, consultez votre agence habituelle ou connectez-vous sur notre site internet rexel.fr - N.C-nous consulter.

✔ Produit stocké

FIXATIONS

VIS

PHILLIPS® - TÔLE AUTO-PERCEUSES TÊTE FRAISÉE



Fixation de pièces mécaniques de faible épaisseur sur bâti métallique léger.
 Fixations métal sur métal, feuilles de tôle, panneaux plastique, plaque d'aluminium et bardage.
 Pointe autoforeuse pénétrant plus facilement le support et permettant d'éviter le pré-perçage dans les tôles < 6 mm.
 Spécial assemblage bois sur acier.

Référence	Désignation	forme de la tête	système à vis	diamètre externe (mm)	longueur (mm)	matériau	Mult. vente	Unit. fact.	DEEE HT	P.U. HT
✓ 3 BIZ770110	Vis tôle auto-perceuse tête fraisée Phillips D= 3.5 x 16 mm (x 300)	tête bombée	Phillips PH	3.9	16	acier	1	P.	-	19,29 €
✓ 3 BIZ770111	Vis tôle auto-perceuse tête fraisée Phillips D= 3.9 x 16 mm (x 200)	tête bombée	Phillips PH	3.9	16	acier	1	P.	-	19,29 €
✓ 3 BIZ770112	Vis tôle auto-perceuse tête fraisée Phillips D= 3.9 x 19 mm (x 200)	tête bombée	Phillips PH	3.9	19	acier	1	P.	-	22,51 €
✓ 3 BIZ770113	Vis tôle auto-perceuse tête fraisée Phillips D= 3.9 x 25 mm (x 200)	tête bombée	Phillips PH	3.9	25	acier	1	P.	-	23,15 €
✓ 3 BIZ770114	Vis tôle auto-perceuse tête fraisée Phillips D= 4.2 x 19 mm (x 200)	tête bombée	Phillips PH	4.2	19	acier	1	P.	-	23,79 €
✓ 3 BIZ770115	Vis tôle auto-perceuse tête fraisée Phillips D= 4.2 x 25 mm (x 200)	tête bombée	Phillips PH	4.2	25	acier	1	P.	-	25,72 €
✓ 3 BIZ770116	Vis tôle auto-perceuse tête fraisée Phillips D= 4.2 x 32 mm (x 200)	tête bombée	Phillips PH	4.2	32	acier	1	P.	-	27,01 €
✓ 3 BIZ770117	Vis tôle auto-perceuse tête fraisée Phillips D= 4.8 x 25 mm (x 200)	tête bombée	Phillips PH	4.8	25	acier	1	P.	-	32,24 €
✓ 3 BIZ770118	Vis tôle auto-perceuse tête fraisée Phillips D= 4.8 x 38 mm (x 200)	tête bombée	Phillips PH	4.8	38	acier	1	P.	-	34,72 €

HEXAGONALE - TÔLES AUTO-PERCEUSES



Pour une fixation métal sur métal, tôle (acier, aluminium) de faible épaisseur et panneau plastique.
 La tête avec embase exerce une pression très importante sur la pièce à fixer.

Référence	Désignation	diamètre externe (mm)	longueur (mm)	matériau	Mult. vente	Unit. fact.	DEEE HT	P.U. HT
✓ 1 BIZ770120	Vis tôle auto-perceuse tête hexagonale à embase D= 4.2 x 16 mm (x 200)	4.2	16	acier	1	P.	-	27,47 €
✓ 1 BIZ770121	Vis tôle auto-perceuse tête hexagonale à embase D= 4.8 x 16 mm (x 150)	4.8	16	acier	1	P.	-	24,40 €
✓ 1 BIZ770122	Vis tôle auto-perceuse tête hexagonale à embase D= 4.8 x 19 mm (x 150)	4.8	19	acier	1	P.	-	26,74 €
✓ 1 BIZ770123	Vis tôle auto-perceuse tête hexagonale à embase D= 6.3 x 25 mm (x 100)	6.3	25	acier	1	P.	-	33,42 €

HEXAGONALE - MÉTAUX



Peut s'employer seule pour un vissage dans une pièce fileté, ou avec rondelle et écrou pour l'assemblage de deux pièces pré-perçées.
 Fixations métal sur métal et bois sur métal.

Référence	Désignation	taille de fil (M.)	longueur (mm)	matériau	Mult. vente	Unit. fact.	DEEE HT	P.U. HT
✓ 2 BIZ770160	Vis métaux tête hexagonale M4 x 20 mm (x 100)	4	20	acier	1	P.	-	20,53 €
✓ 2 BIZ770161	Vis métaux tête hexagonale M5 x 30 mm (x 80)	5	30	acier	1	P.	-	24,47 €
✓ 2 BIZ770162	Vis métaux tête hexagonale M6 x 40 mm (x 50)	6	40	acier	1	P.	-	22,80 €
✓ 2 BIZ770163	Vis métaux tête hexagonale M6 x 60 mm (x 50)	6	60	acier	1	P.	-	21,03 €
✓ 2 BIZ770164	Vis métaux tête hexagonale M8 x 40 mm (x 40)	8	40	acier	1	P.	-	28,93 €
✓ 2 BIZ770165	Vis métaux tête hexagonale M8 x 60 mm (x 20)	8	60	acier	1	P.	-	24,44 €
✓ 2 BIZ770166	Vis métaux tête hexagonale M10 x 40 mm (x 20)	8	40	acier	1	P.	-	22,51 €

VIS SUSPENTE BÉTON



Référence	Désignation	longueur totale (mm)	diamètre externe (mm)	matériau	traitement de la surface	Mult. vente	Unit. fact.	DEEE HT	P.U. HT
✓ 1 BIZ770175	Vis suspente béton (x 50)	50	5	acier	galvanisé/électro galvanisé	1	P.	-	63,99 €

Caractéristiques techniques, Conditionnement, Multiple de vente, Unité de facturation, visuels, Euroclasse, DEEE HT, PU HT en Euros et hors DEEE et Eco-mobilier; donnés à titre indicatif et susceptibles de modifications sans préavis. ils ne nous engagent qu'après confirmation expresse. Les prix unitaires indiqués sont ceux des réseaux COAXEL, REXEL et SCT, ils ne s'appliquent pas pour le réseau ESPACE ELEC. ✓ Produit stocké

Pour plus d'informations, consultez votre agence habituelle ou connectez-vous sur notre site internet rexel.fr - N.C.-nous consulter.

BOULONS

TRCC



Pour l'assemblage des chemins de câbles fil et tôle perforée.

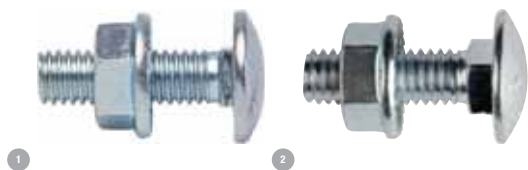

Référence	Désignation	longueur (mm)	matériau	Mult. vente	Unit. fact.	DEEE HT	P.U. HT
✓ 1 BIZ770068	Boulon tête ronde collet carré court M6 x 20 mm (x 100)	20	acier	1	P.	-	37,80 €
✓ 2 BIZ770140	Boulon tête ronde collet carré M6 x 12 mm (x 100)	12		1	P.	-	29,32 €
✓ 2 BIZ770141	Boulon tête ronde collet carré M6 x 16 mm (x 100)	16		1	P.	-	29,64 €
✓ 2 BIZ770142	Boulon tête ronde collet carré M6 x 20 mm (x 100)	20		1	P.	-	34,25 €
✓ 2 BIZ770143	Boulon tête ronde collet carré M6 x 30 mm (x 100)	30		1	P.	-	45,44 €

TRL



Vis métaux tête ronde large avec écrou à embase crantée.
Idéal pour la réalisation d'assemblage tôle sur métal et bois sur métal.
Répartition optimale de la pression de serrage sur tôle d'acier et d'aluminium.
Tête fendue en croix : peut être vissée avec l'aide d'un tournevis Phillips® ou un embout plat.

Référence	Désignation	longueur (mm)	matériau	Mult. vente	Unit. fact.	DEEE HT	P.U. HT
✓ 1 BIZ770150	Boulon poëlier tête ronde large M6 x 12 mm (x 100)	12	acier	1	P.	-	35,23 €
✓ BIZ770151	Boulon poëlier tête ronde large M6 x 16 mm (x 100)	16		1	P.	-	37,84 €
✓ BIZ770152	Boulon poëlier tête ronde large M6 x 20 mm (x 100)	20		1	P.	-	42,41 €
✓ BIZ770153	Boulon poëlier tête ronde large M6 x 30 mm (x 100)	30		1	P.	-	43,71 €

RONDELLES

PLATES - MOYENNES ACIER ZINGUÉ



Fixations métal sur métal, bois sur bois, métal sur bois.
Permet d'adapter au mieux la pièce à fixer au diamètre de la vis.
Évite la désolidarisation des pièces assemblées.

Référence	Désignation	diamètre externe (mm)	diamètre intérieur (mm)	épaisseur (mm)	matériau	Mult. vente	Unit. fact.	DEEE HT	P.U. HT
✓ 1 BIZ770170	Rondelle plate moyenne M6 (x 200)	14	6,4	1,2	acier	1	P.	-	12,58 €
✓ 1 BIZ770171	Rondelle plate moyenne M8 (x 100)	18	8,40	1,5	acier	1	P.	-	13,20 €

PLATES - LARGES ACIER ZINGUÉ



Fixations métal sur métal, bois sur bois, métal sur bois.
Permet d'adapter au mieux la pièce à fixer au diamètre de la vis.
Évite la désolidarisation des pièces assemblées.

Référence	Désignation	diamètre externe (mm)	diamètre intérieur (mm)	épaisseur (mm)	matériau	Mult. vente	Unit. fact.	DEEE HT	P.U. HT
✓ 2 BIZ770175	Rondelle plate large M4 (x 200)	14	4,3	0,8	acier	1	P.	-	13,63 €
✓ 2 BIZ770176	Rondelle plate large M5 (x 100)	16	5,3	1	acier	1	P.	-	16,36 €
✓ 2 BIZ770177	Rondelle plate large M6 (x 100)	18	6,4	1,2	acier	1	P.	-	14,69 €
✓ 2 BIZ770178	Rondelle plate large M8 (x 50)	22	8,40	1,5	acier	1	P.	-	14,91 €

Caractéristiques techniques, Conditionnement, Multiple de vente, Unité de facturation, visuels, Euroclasse, DEEE HT, PU HT en Euros et hors DEEE et Eco-mobilier; donnés à titre indicatif et susceptibles de modifications sans préavis, ils ne nous engagent qu'après confirmation expresse. Les prix unitaires indiqués sont ceux des réseaux COAXEL, REXEL et SCT, ils ne s'appliquent pas pour le réseau ESPACE ELEC. Pour plus d'informations, consultez votre agence habituelle ou connectez-vous sur notre site internet rexel.fr - N.C-nous consulter.



FIXATIONS

RONDELLES

PLATES - EXTRA LARGES ACIER ZINGUÉ



Répartit la pression du serrage d'une vis sur la pièce à fixer.
Permet le rattrapage d'épaisseur ou de faux alignement entre deux pièces.

Référence	Désignation	diamètre externe (mm)	diamètre intérieur (mm)	épaisseur (mm)	matériau	Mult. vente	Unit. fact.	DEEE HT	P.U. HT
✓ 3 BIZ770180	Rondelle plate extra large M4 (x 100)	4	16	0,8	acier	1	P.	-	9,39 €
✓ 3 BIZ770181	Rondelle plate extra large M5 (x 100)	5	20	1	acier	1	P.	-	12,99 €
✓ 3 BIZ770182	Rondelle plate extra large M6 (x 100)	6	24	1,2	acier	1	P.	-	14,87 €
✓ 3 BIZ770183	Rondelle plate extra large M8 (x 50)	8	30	1,4	acier	1	P.	-	20,45 €
✓ 3 BIZ770683	Rondelle plate extra large M8 (x 200)	30	8,40	1,5	acier	1	P.	-	36,78 €
✓ 3 BIZ770184	Rondelle plate extra large M10 (x 50)	10	36	2	acier	1	P.	-	23,38 €
✓ 3 BIZ770185	Rondelle plate extra large M12 (x 30)	13	40	1,5	acier	1	P.	-	18,19 €

PLATES - INOX



Fixations métal sur métal, bois sur bois, métal sur bois.
Répartit la pression du serrage d'une vis sur la pièce à fixer.

Référence	Désignation	diamètre externe (mm)	diamètre intérieur (mm)	épaisseur (mm)	matériau	Mult. vente	Unit. fact.	DEEE HT	P.U. HT
✓ 4 BIZ770245	Rondelle plate extra large inox M6 (x 100)	24	6,4	1,2	acier inoxydable	1	P.	-	28,62 €
✓ 4 BIZ770246	Rondelle plate extra large inox M8 (x 100)	30	8,40	1,5	acier inoxydable	1	P.	-	35,40 €

ÉCROUS

HEXAGONALS - STANDARDS



Pour les fixations métal sur métal et bois sur métal.

Référence	Désignation	taille de fil (M.)	matériau	Mult. vente	Unit. fact.	DEEE HT	P.U. HT
✓ 1 BIZ770190	Écrou hexagonal M4 (x 200)	4	acier	1	P.	-	8,73 €
✓ 1 BIZ770191	Écrou hexagonal M5 (x 200)	5	acier	1	P.	-	9,84 €
✓ 1 BIZ770192	Écrou hexagonal M6 (x 100)	6	acier	1	P.	-	8,95 €
✓ 1 BIZ770193	Écrou hexagonal M8 (x 100)	8	acier	1	P.	-	12,09 €
✓ 1 BIZ770693	Écrou hexagonal M8 (x 300)	8	acier	1	P.	-	40,53 €
✓ 1 BIZ770194	Écrou hexagonal M10 (x 50)	10	acier	1	P.	-	16,19 €

HEXAGONALS - CRANTÉS



Pour tous montages mécaniques courants.
Écrou autofreiné grâce à son embase crantée.

Référence	Désignation	taille de fil (M.)	matériau	Mult. vente	Unit. fact.	DEEE HT	P.U. HT
✓ 2 BIZ770200	Écrou hexagonal à embase crantée M6 (x 100)	6	acier	1	P.	-	18,18 €
✓ 2 BIZ770201	Écrou hexagonal à embase crantée M8 (x 100)	8	acier	1	P.	-	25,51 €
✓ 2 BIZ770202	Écrou hexagonal à embase crantée M10 (x 50)	10	acier	1	P.	-	22,90 €

Caractéristiques techniques, Conditionnement, Multiple de vente, Unité de facturation, visuels, Euroclasse, DEEE HT, PU HT en Euros et hors DEEE et Eco-mobilier; donnés à titre indicatif et susceptibles de modifications sans préavis. ils ne nous engageant qu'après confirmation expresse. Les prix unitaires indiqués sont ceux des réseaux COAXEL, REXEL et SCT, ils ne s'appliquent pas pour le réseau ESPACE ELEC.



Pour plus d'informations, consultez votre agence habituelle ou connectez-vous sur notre site internet rexel.fr - N.C-nous consulter.

HEXAGONALS - BAGUE NYLON



Rondelle nylon intégrée dans l'écrou.
Fixations métal sur métal, bois sur métal.
Serrage ferme, sans vibration sur la vis.
Conçu pour empêcher l'écrou et la vis de se désolidariser à l'usage.

3

Référence	Désignation	taille de fil (M..)	matériau	avec bague en nylon	Mult. vente	Unit. fact.	DEEE HT	P.U. HT
✓ 3 BIZ770210	Écrou indesserrable avec bague nylon M6 (x 50)	6	acier	Oui	1	P.	-	7,85 €
✓ 3 BIZ770211	Écrou indesserrable avec bague nylon M8 (x 40)	8	acier	Oui	1	P.	-	9,55 €

HEXAGONALS - INOX



4

Référence	Désignation	taille de fil (M..)	matériau	Mult. vente	Unit. fact.	DEEE HT	P.U. HT
✓ 4 BIZ770240	Écrou hexagonal inox M6 (x 100)	6	acier inoxydable	1	P.	-	18,63 €
✓ 4 BIZ770241	Écrou hexagonal inox M8 (x 50)	8	acier inoxydable	1	P.	-	19,96 €

TIRE FONDS

BOIS



Pour les fixations bois sur bois.
Idéal pour les assemblages en menuiserie, charpentes et toutes constructions lourdes en bois.
Tête hexagonale permettant un serrage solide.



1

Référence	Désignation	diamètre externe (mm)	longueur (mm)	matériau	Mult. vente	Unit. fact.	DEEE HT	P.U. HT
✓ 1 BIZ770060	Tire-fond tête hexagonale D= 6 x 40 mm (x 50)	6	40	acier	1	P.	-	19,20 €
✓ 1 BIZ770061	Tire-fond tête hexagonale D= 6 x 50 mm (x 40)	6	50	acier	1	P.	-	18,56 €
✓ 1 BIZ770062	Tire-fond tête hexagonale D= 6 x 60 mm (x 40)	6	60	acier	1	P.	-	18,15 €
✓ 1 BIZ770063	Tire-fond tête hexagonale D= 8 x 40 mm (x 25)	8	40	acier	1	P.	-	18,56 €
✓ 1 BIZ770064	Tire-fond tête hexagonale D= 8 x 60 mm (x 20)	8	60	acier	1	P.	-	18,56 €
✓ 1 BIZ770065	Tire-fond tête hexagonale D= 8 x 80 mm (x 20)	8	80	acier	1	P.	-	19,18 €
✓ 1 BIZ770066	Tire-fond tête hexagonale D= 10 x 80 mm (x 15)	10	80	acier	1	P.	-	29,37 €
✓ 1 BIZ770067	Tire-fond tête hexagonale D= 10 x 100 mm (x 15)	10	100	acier	1	P.	-	24,40 €

INOX



Pour une fixation bois sur bois avec résistance à la corrosion.



1

Référence	Désignation	diamètre externe (mm)	longueur (mm)	matériau	Mult. vente	Unit. fact.	DEEE HT	P.U. HT
✓ 1 BIZ770230	Tire-fond tête hexagonale inox D= 6 x 40 mm (x 50)	6	40	acier inoxydable	1	P.	-	32,78 €
✓ BIZ770231	Tire-fond tête hexagonale inox D= 6 x 50 mm (x 50)	6	50	acier inoxydable	1	P.	-	39,34 €
✓ BIZ770232	Tire-fond tête hexagonale inox D= 8 x 50 mm (x 50)	8	60	acier inoxydable	1	P.	-	74,91 €

Caractéristiques techniques, Conditionnement, Multiple de vente, Unité de facturation, visuels, Euroclasse, DEEE HT, PU HT en Euros et hors DEEE et Eco-mobilier; donnés à titre indicatif et susceptibles de modifications sans préavis, ils ne nous engagent qu'après confirmation expresse. Les prix unitaires indiqués sont ceux des réseaux COAXEL, REXEL et SCT, ils ne s'appliquent pas pour le réseau ESPACE ELEC.

Pour plus d'informations, consultez votre agence habituelle ou connectez-vous sur notre site internet rexel.fr - N.C-nous consulter.

✓ Produit stocké

FIXATIONS

POINTES - CLOUS

POINTES LISSES TÊTES HOMME



Référence	Désignation	modèle	longueur (mm)	Mult. vente	Unit. fact.	DEEE HT	P.U. HT
✓ 1 BIZ770215	Pointe lisse tête homme D= 1.5 x 25 mm (x 1000)	standard	25	1	P.	-	28,68 €
✓ 1 BIZ770216	Pointe lisse tête homme D= 2 x 35 mm (x 450)	standard	35	1	P.	-	21,35 €

C6



Clois PULSA standard pour béton, parpaing et brique pleine.



Référence	Désignation	longueur de clou (mm)	Mult. vente	Unit. fact.	DEEE HT	P.U. HT
✓ 1 SPT046310	CLOU C6-20 + GAZ P700	20	500	P.	-	0,28 €
✓ 1 SPT046320	CLOU C6-25 + GAZ P700	25	500	P.	-	0,32 €
1 SPT046330	CLOU C6-30 + GAZ P700	30	1	P.	-	165,39 €
✓ 1 SPT057540	CLOU C6 20 + GAZ P800	20	500	P.	-	0,24 €
✓ 1 SPT057541	CLOU C6 25 + GAZ P800	25	500	P.	-	0,28 €
✓ 1 SPT057542	CLOU C6 30 + GAZ P800	30	500	P.	-	0,28 €

HC6



Clois PULSA haute performance pour béton, béton dur, acier, parpaing et brique pleine.



Référence	Désignation	longueur de clou (mm)	Mult. vente	Unit. fact.	DEEE HT	P.U. HT
SPT057550	CLOU HC6 15 + GAZ P800	15	500	P.	-	0,29 €
✓ 1 SPT057551	CLOU HC6 17 + GAZ P800	17	500	P.	-	0,29 €
✓ 1 SPT057552	CLOU HC6 22 + GAZ P800	22	500	P.	-	0,30 €
SPT053206	CLOU HC6-15+GAZ P700	15	500	P.	-	0,35 €
✓ SPT011876	CLOU HC6-17 + GAZ P700	17	1	P.	-	178,73 €
✓ SPT011891	CLOU HC6-22 + GAZ P700	22	1	P.	-	182,09 €

CG6



Clois PULSA pour fixation de goulottes. Jupe plastique pré-montée amortissant la fixation de la goulotte et recouvrant la tête du clou. Optimum pour les goulottes pré-perçées à partir du Ø 4,2 mm.

Référence	Désignation	longueur de clou (mm)	Mult. vente	Unit. fact.	DEEE HT	P.U. HT
SPT057563	CLOU CG6 20 + GAZ P800	20	500	P.	-	0,46 €
SPT057564	CLOU CG6 25 + GAZ P800	25	1	P.	-	236,72 €
SPT057565	CLOU CG6 30 + GAZ P800	30	1	P.	-	252,51 €

HCG6



Clois PULSA haute performance pour fixation de goulotte.

Référence	Désignation	longueur de clou (mm)	Mult. vente	Unit. fact.	DEEE HT	P.U. HT
SPT057567	CLOU HCG6 15 + GAZ P800	15	500	P.	-	0,54 €
SPT057568	CLOU HCG6 22 + GAZ P800	22	1	P.	-	291,95 €

Caractéristiques techniques, Conditionnement, Multiple de vente, Unité de facturation, visuels, Euroclasse, DEEE HT, PU HT en Euros et hors DEEE et Eco-mobilier; donnés à titre indicatif et susceptibles de modifications sans préavis. ils ne nous engagent qu'après confirmation expresse. Les prix unitaires indiqués sont ceux des réseaux COAXEL, REXEL et SCT, ils ne s'appliquent pas pour le réseau ESPACE ELEC. Pour plus d'informations, consultez votre agence habituelle ou connectez-vous sur notre site internet rexel.fr - N.C.=nous consulter.

✓ Produit stocké

COLLIERS

COLSON - COLLIERS



1

Référence	Désignation	longueur de bande (mm)	largeur de bande (mm)	qualité du matériau	couleur	fermeture amovible	Mult. vente	Unit. fact.	DEEE HT	P.U. HT
✓ 1 LE6031910	COLSON NOIR 9X123	123	9	polyamide ignifuge	noir	Non	100	P.	-	0,24 €
✓ 1 LE6031913	COLSON NOIR 9X185	185	9	polyamide ignifuge	noir	Non	100	P.	-	0,25 €
✓ 1 LE6031916	COLSON NOIR 9X262	262	9	polyamide ignifuge	noir	Non	100	P.	-	0,36 €
✓ 1 LE6031919	COLSON NOIR 9X357	357	9	polyamide ignifuge	noir	Non	100	P.	-	0,49 €

COLSON - EMBASES



2



3



4



5

Référence	Désignation	longueur (mm)	largeur (mm)	qualité du matériau	couleur	Mult. vente	Unit. fact.	DEEE HT	P.U. HT
✓ 2 LE6031955	EMBASE NOIRE A CHEVILLE	43,5	9,2	polyamide PA	noir	100	P.	-	0,43 €
✓ 3 LE6031950	EMBASE NOIRE A VISSER	21,5	14	polyamide PA	noir	100	P.	-	0,38 €
✓ 4 LE6031957	CHEVILLE NOIRE A VISSER	37		autre		100	P.	-	0,48 €
✓ 5 LE6031959	EMBASE SPITABLE NOIRE			polyamide PA	noir	100	P.	-	0,50 €

COLSON - OUTILLAGE



6

Référence	Désignation	Mult. vente	Unit. fact.	DEEE HT	P.U. HT
✓ 6 LE6031996	PINCE POUR COLLIER COLSON	1	P.	-	59,69 €
✓ LE6031997	PINCE COLSON ERGONOMIQUE	1	P.	-	84,07 €

MUREVA FIX



1



2



3

Référence	Désignation	longueur de bande (mm)	largeur de bande (mm)	qualité du matériau	couleur	fermeture amovible	Mult. vente	Unit. fact.	DEEE HT	P.U. HT
✓ 1 SCHENN47922	Mureva FIX - Colliers d'installation - 132x9 mm	132	9	polyamide PA	noir	Oui	100	P.	-	0,20 €
✓ 1 SCHENN47942	Mureva FIX - Colliers d'installation - 194x9 mm	194	9	polyamide	noir	Non	100	P.	-	0,19 €
✓ 1 SCHENN47962	Mureva FIX - Colliers d'installation - 273x9 mm	273	9	polyamide	noir	Non	100	P.	-	0,28 €
✓ 1 SCHENN47992	Mureva FIX - Colliers d'installation - 370x9 mm	370	9	polyamide	noir	Non	100	P.	-	0,40 €
✓ 2 SCHENN47995	Mureva FIX - Embase universelle pour collier d'installation			polyamide PA	noir		100	P.	-	0,25 €
✓ 3 SCHENN47996	Mureva FIX - Embase avec cheville pour collier d'installation			polyamide PA	noir		100	P.	-	0,20 €

Caractéristiques techniques, Conditionnement, Multiple de vente, Unité de facturation, visuels, Euroclasse, DEEE HT, PU HT en Euros et hors DEEE et Eco-mobilier; donnés à titre indicatif et susceptibles de modifications sans préavis, ils ne nous engagent qu'après confirmation expresse. Les prix unitaires indiqués sont ceux des réseaux COAXEL, REXEL et SCT, ils ne s'appliquent pas pour le réseau ESPACE ELEC. Pour plus d'informations, consultez votre agence habituelle ou connectez-vous sur notre site internet rexel.fr - N.C-nous consulter.

✓ Produit stocké

FIXATIONS

COLLIERS

EMBASSES POUR COLLIERS POLYAMIDE



Référence	Désignation	adapté à une largeur de collier jusqu'à (mm)	type de fixation	largeur (mm)	longueur (mm)	hauteur (mm)	matériau	qualité du matériau	Mult. vente	Unit. fact.	DEEE HT	P.U. HT
✓ 1 BIZ300021	Embase adhésive et à visser 19 x 19 x 5.3 mm transparente (x 100)	4.6	auto-adhésif	19	19	3.9	plastique	polyamide PA	100	P.	-	0,30 €
✓ 1 BIZ300022	Embase adhésive et à visser 19 x 19 x 5.3 mm noire (x 100)	4.6	auto-adhésif	19	19	3.9	plastique	polyamide PA	100	P.	-	0,32 €
✓ 1 BIZ300019	Embase adhésive et à visser 28 x 28 x 3.9 mm transparente (x 100)	4.8	auto-adhésif	28	28	5.3	plastique	polyamide PA	100	P.	-	0,38 €
✓ 2 BIZ300020	Embase adhésive et à visser 28 x 28 x 5.3 mm noire (x 100)	4.8	auto-adhésif	28	28	5.3	plastique	polyamide PA	100	P.	-	0,40 €
✓ 3 BIZ710250	Embase à chevilles type standard D= perçage 8 mm (x 100)		montage à clipsage	9.2	37		plastique		1	P.	-	28,90 €
✓ 4 BIZ710251	Embase à visser à écartement mural D= vis 5 mm noire (x 100)		trou de vis	14	18		plastique		1	P.	-	23,01 €
✓ 5 BIZ710252	Embase à chevilles à écartement mural D= perçage 8 mm (x 100)		montage à clipsage	9.2	37		plastique		1	P.	-	39,89 €

COLLIERS INOX



Collier de câblage en acier inoxydable AISI304 suivant EN 10088 N° 1-4301. Résistance aux brouillards salins : absence de rouille rouge après 48h.

Référence	Désignation	couleur	matériau	longueur (mm)	largeur (mm)	Mult. vente	Unit. fact.	DEEE HT	P.U. HT
✓ BIZ300120	Collier de câblage inox 200 x 4.6 mm x100	argent métallique	métal	200	4.6	1	P.	-	101,31 €
✓ 1 BIZ300121	Collier de câblage inox 350 x 4.6 mm x100	argent métallique	métal	350	4.6	1	P.	-	125,28 €
✓ BIZ300124	Collier de câblage inox 500 x 7.9 mm x50	argent métallique	métal	500	7.9	1	P.	-	90,51 €
✓ BIZ300125	Collier de câblage inox 800 x 7.9 mm x50	argent métallique	métal	800	7.9	1	P.	-	154,69 €

SUPPORTAGE

SUSPENSIONS



Référence	Désignation	modèle	longueur (mm)	matériau	Mult. vente	Unit. fact.	DEEE HT	P.U. HT
✓ 1 BIZ710350	Bobine de câble acier 1.5 mm x 50 m		50000	acier	1	P.	-	87,08 €
✓ 1 BIZ710351	Bobine de câble acier 1.5 mm x 150 m		150000	acier	1	P.	-	201,86 €
✓ 1 BIZ710352	Bobine de câble acier 2.5 mm x 50 m		50000	acier	1	P.	-	105,73 €
✓ 1 BIZ710353	Bobine de câble acier 2.5 mm x 150 m		150000	acier	1	P.	-	244,16 €
✓ 2 BIZ710357	Accessoire pour suspension de chemins de câble (x 10)	suspension pour plafond trapézoïdal (pour suspension par chaîne)		acier	1	P.	-	131,22 €
✓ 3 BIZ710358	Accessoire de suspension pour luminaires (x 10)	suspension pour plafond trapézoïdal (pour suspension par chaîne)		acier	1	P.	-	99,92 €
✓ 4 BIZ710405	Verrou de suspension D= 1.5-2.5 mm (x 25)	suspension pour plafond trapézoïdal (pour suspension par chaîne)		acier	1	P.	-	221,12 €
✓ 4 BIZ710406	Verrou de suspension D= 1.5-2.5 mm (x 100)	suspension pour plafond trapézoïdal (pour suspension par chaîne)		acier	1	P.	-	645,03 €
✓ 4 BIZ710408	Verrou de suspension D= 1.5-2.5 mm (x 75)				1	P.	-	488,26 €
✓ 5 BIZ710409	Kit de suspension D= 1.5 x 150 m et 100 verrous Kit composé de : 100 verrous de suspension 1 bobine de câble 1.5 x 150 m		150000		1	P.	-	662,67 €
✓ 6 BIZ720555	Kit de sécurisation pour point de centre DCL (x 5)				1	P.	-	56,21 €
✓ 7 BIZ720556	Kit de sécurisation des luminaires encastrés (x 5)				1	P.	-	63,07 €

Caractéristiques techniques, Conditionnement, Multiple de vente, Unité de facturation, visuels, Euroclasse, DEEE HT, PU HT en Euros et hors DEEE et Eco-mobilier; donnés à titre indicatif et susceptibles de modifications sans préavis. ✓ Produit stocké
ils ne nous engageant qu'après confirmation expresse. Les prix unitaires indiqués sont ceux des réseaux COAXEL, REXEL et SCT, ils ne s'appliquent pas pour le réseau ESPACE ELEC.
Pour plus d'informations, consultez votre agence habituelle ou connectez-vous sur notre site internet rexel.fr - N.C-nous consulter.

MULTI-FONCTIONS TIGRE®



Facilité de pose : manuelle ou au marteau.

Système de fixation rapide multi-usages utilisable avec crochets de suspension "esse", tiges filetées M6 et M8, tiges lisses, filins et colliers de câblage 9 mm.

Permettent l'accrochage et la suspension sur poutres en acier traité d'épaisseur 2 à 24 mm.

Résistance traction (kg) : 120.

Référence	Désignation	diamètre (mm)	matériau	Mult. vente	Unit. fact.	DEEE HT	P.U. HT
✓ 1 BIZ710373	Attache Tigre multi-fonction 2-8 mm (x 25)	2-8	acier	1	P.	-	120,07 €
✓ 1 BIZ710379	Attache Tigre multi-fonction 2-8 mm (x 80)	2-8	acier	1	P.	-	267,82 €
✓ 1 BIZ710371	Attache Tigre multi-fonction 8-16 mm (x 50)	8-16	acier	1	P.	-	183,86 €

ATTACHES IPN



Attaches pour colliers, suspensions chaînettes ou tiges filetées (selon modèle).



Référence	Désignation	matériau	charge critique (N)	Mult. vente	Unit. fact.	DEEE HT	P.U. HT
✓ 1 BIZ710337	Attache IPN pour collier 4-10 mm (x 25)	acier	150	1	P.	-	143,89 €
✓ 1 BIZ710338	Attache IPN pour collier 10-15 mm (x 25)	acier	150	1	P.	-	149,88 €
✓ 1 BIZ710339	Attache IPN pour collier 15-20 mm (x 25)	acier	150	1	P.	-	156,65 €
✓ 2 BIZ710375	Attache IPN pour suspension chaînette 4-10 mm (x 25)	acier		1	P.	-	65,32 €
✓ 2 BIZ710376	Attache IPN pour suspension chaînette 10-15 mm (x 25)	acier	900	1	P.	-	71,85 €
✓ 2 BIZ710335	Attache IPN pour suspension chaînette 15-20 mm (x 25)	acier		1	P.	-	75,54 €
✓ 3 BIZ710377	Attache IPN pour tiges filetées M6 4-10 mm (x 25)	acier		1	P.	-	150,23 €
✓ 3 BIZ710378	Attache IPN pour tiges filetées M6 10-15 mm (x 25)	acier		1	P.	-	150,23 €

ATTACHES PLEINES RENFORCÉES



Fixation de câbles électriques et gaines ICTA.

ATTACHES PLEINES RENFORCÉES - ATTACHES PLEINES RENFORCÉES



Référence	Désignation	diamètre (mm)	matériau	traitement de la surface	Mult. vente	Unit. fact.	DEEE HT	P.U. HT
1 BIZ310300	Attache métallique pleine renforcée 1 patte D= 16 mm en acier zingué (x 100)	16	acier	galvanisé/électro galvanisé	1	P.	-	31,30 €
✓ 1 BIZ310301	Attache métallique pleine renforcée 1 patte D= 20 mm en acier zingué (x 100)	20	acier	galvanisé/électro galvanisé	1	P.	-	34,11 €
1 BIZ310302	Attache métallique pleine renforcée 1 patte D= 25 mm en acier zingué (x 100)	25	acier	galvanisé/électro galvanisé	1	P.	-	43,40 €

ATTACHES PONTET



Marquage du diamètre du câble sur chaque pontet.

Pour câbles et conduits, matériaux pleins (béton plein, maçonnerie pleine) et bois, matériaux creux (brique et parpaing creux) selon l'épaisseur des supports.

Référence	Désignation	modèle	longueur (mm)	diamètre (mm)	matériau	couleur	Mult. vente	Unit. fact.	DEEE HT	P.U. HT
✓ 1 BIZ310108	Attache-pontet D= câble 8 mm grise (x 100)	unilobé	30	8	plastique	gris clair	1	P.	-	6,34 €
✓ 1 BIZ310109	Attache-pontet D= câble 9 mm grise (x 100)	unilobé	30	9	plastique	gris clair	1	P.	-	6,98 €
✓ 1 BIZ310110	Attache-pontet D= câble 10 mm grise (x 100)	unilobé	30	10	plastique	gris clair	1	P.	-	7,25 €
✓ 1 BIZ310112	Attache-pontet D= câble 12 mm grise (x 100)	unilobé	30	12	plastique	gris clair	1	P.	-	9,72 €
✓ 1 BIZ310114	Attache-pontet D= câble 14 mm grise (x 100)	unilobé	35	14	plastique	gris clair	1	P.	-	10,91 €
✓ 1 BIZ310116	Attache-pontet D= câble 16 mm grise (x 100)	unilobé	38	16	plastique	gris clair	1	P.	-	13,80 €
✓ 1 BIZ310152	Attache-pontet D= câble 16-19 mm gris (x 100)	unilobé	40	16-19	plastique	gris clair	1	P.	-	19,19 €
✓ 1 BIZ310119	Attache-pontet D= câble 20 mm grise (x 50)	unilobé	38	20	plastique	gris clair	1	P.	-	11,88 €

Caractéristiques techniques, Conditionnement, Multiple de vente, Unité de facturation, visuels, Euroclasse, DEEE HT, PU HT en Euros et hors DEEE et Eco-mobilier; donnés à titre indicatif et susceptibles de modifications sans préavis, ils ne nous engagent qu'après confirmation expresse. Les prix unitaires indiqués sont ceux des réseaux COAXEL, REXEL et SCT, ils ne s'appliquent pas pour le réseau ESPACE ELEC. Pour plus d'informations, consultez votre agence habituelle ou connectez-vous sur notre site internet rexel.fr - N.C-nous consulter.



FIXATIONS

SUPPORTAGE

CHEVILLES PONTET

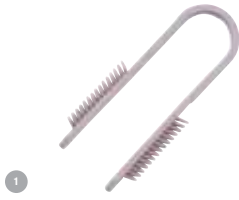

Référence	Désignation	modèle	matériau	Mult. vente	Unit. fact.	DEEE HT	P.U. HT
✓ 1 BIZ710200	Cheville-pontet D= 3-13 mm (x 100)	fermé	plastique	1	P.	-	30,99 €

CROCHETS, PITONS À BASCULE



Référence	Désignation	longueur (mm)	diamètre (mm)	matériau	Mult. vente	Unit. fact.	DEEE HT	P.U. HT
✓ 1 BIZ710150	Crochet à bascule type '000' 5 x 70 mm (x 10)	70	5	acier	1	P.	-	26,30 €
✓ 1 BIZ710151	Crochet à bascule type '00' 5 x 90 mm (x 10)	90	5	acier	1	P.	-	35,05 €
✓ 1 BIZ710852	Crochet à bascule D= 6 x 125 mm (x 10)	125	6	acier	1	P.	-	46,39 €
2 BIZ710155	Bascule ajustable pour cloisons creuses D= 5 mm (x 50)	110	5	acier	1	P.	-	131,01 €
✓ 2 BIZ710156	Bascule ajustable pour cloisons creuses D= 6 mm (x 50)	110	6	acier	1	P.	-	130,37 €
✓ 3 BIZ710822	Piton à bascule D= 6 x 70 mm (x 10)	70	6	acier	1	P.	-	33,45 €

ACCROCHE TOUT



Pour l'installation de chemins de câbles, conduits de ventilation, luminaires, canalisations, ou toute autre suspension sur poutre IPN/IPE de 2 à 20 mm d'épaisseur. S'utilisent avec crochets «esse», tiges filetées M6, M8 et M10, filins, colliers sanitaires, colliers de câblage. Peuvent également s'utiliser comme support pour poser des chemins de câbles.



Référence	Désignation	matériau	traitement de la surface	Mult. vente	Unit. fact.	DEEE HT	P.U. HT
✓ 1 BIZ710345	'Accroche tout' pour poutre IPN/IPE 400 mm épaisseur tôle < 12	acier	galvanisé/électro galvanisé	1	P.	-	37,02 €
✓ 2 BIZ710346	'Accroche tout' pour poutre IPN/IPE 400 mm épaisseur tôle < 20	acier	galvanisé/électro galvanisé	1	P.	-	54,91 €
✓ 3 BIZ710347	'Accroche tout' pour poutre IPN/IPE 600 mm épaisseur tôle < 20	acier	galvanisé/électro galvanisé	1	P.	-	61,70 €

ACCESSOIRES POUR SUPPORTAGE



Référence	Désignation	largeur (mm)	hauteur (mm)	longueur (mm)	diamètre (mm)	matériau	traitement de la surface	Mult. vente	Unit. fact.	DEEE HT	P.U. HT
✓ 1 BIZ710170	Crochet 'esse' 3,4 mm (x 100)			24	3,4	acier	galvanisé/électro galvanisé	1	P.	-	32,95 €
✓ 2 BIZ710171	Chainette acier D= 2,5 mm x 25 m	2,5		25000	2,5	acier	galvanisé/électro galvanisé	1	P.	-	73,73 €
✓ 2 BIZ710172	Chainette acier D= 3 mm x 25 m	3		25000	3	acier	galvanisé/électro galvanisé	1	P.	-	116,87 €
✓ 2 BIZ710174	Chainette acier D= 2,5 mm x 100 m	2,5		100000	2,5	acier	galvanisé/électro galvanisé	1	P.	-	285,59 €
✓ 3 BIZ710200	Tige filetée M6 1 m			1000	6	acier	autre	1	P.	-	1,97 €
3 BIZ710507	Tige filetée M7 1 m			1000	7			1	P.	-	2,48 €
✓ 3 BIZ710201	Tige filetée M8 1 m			1000	8	acier	autre	1	P.	-	3,10 €

Caractéristiques techniques, Conditionnement, Multiple de vente, Unité de facturation, visuels, Euroclasse, DEEE HT, PU HT en Euros et hors DEEE et Eco-mobilier; donnés à titre indicatif et susceptibles de modifications sans préavis. ils ne nous engagent qu'après confirmation expresse. Les prix unitaires indiqués sont ceux des réseaux COAXEL, REXEL et SCT, ils ne s'appliquent pas pour le réseau ESPACE ELEC.



Pour plus d'informations, consultez votre agence habituelle ou connectez-vous sur notre site internet rexel.fr - N.C-nous consulter.

ACCESSOIRES POUR SUPPORTAGE



Référence	Désignation	largeur (mm)	hauteur (mm)	longueur (mm)	diamètre (mm)	matériau	traitement de la surface	Multi-vente	Unit. fact.	DEEE HT	P.U. HT
✓ 4 BIZ710441	Connecteur pour tiges filetées cylindrique M6 x 30 mm (x 50)		30		6	acier	galvanisé/électro galvanisé	1	P.	-	37,74 €
✓ BIZ710442	Connecteur pour tiges filetées cylindrique M8 x 30 mm (x 50)		30		8	acier	galvanisé/électro galvanisé	1	P.	-	60,67 €
✓ 5 BIZ710443	Connecteur pour tiges filetées hexagonal M10 x 19 mm (x 25)		19		10	acier	galvanisé/électro galvanisé	1	P.	-	30,42 €
✓ 6 BIZ710590	Bande perforée 10 m x 12 mm x 0.7 mm	12	0.7	10000		acier	galvanisé/électro galvanisé	1	P.	-	22,45 €
✓ BIZ710591	Bande perforée 10 m x 17 mm x 0.7 mm	17	0.7	10000		acier	galvanisé/électro galvanisé	1	P.	-	30,28 €
✓ 7 BIZ720193	Goujon d'ancrage M8 x 50 mm (x 10)		50		8	acier	galvanisé/électro galvanisé	1	P.	-	12,06 €
✓ BIZ720194	Goujon d'ancrage M8 x 70 (x10)		70		8	acier	galvanisé/électro galvanisé	1	P.	-	13,91 €

KITS APPLICATIONS



Des kits prêts à poser pour vos applications spécifiques.



Référence	Désignation	matériau	poids (kg)	Multi-vente	Unit. fact.	DEEE HT	P.U. HT
✓ 1 GPPHKITDCL	Kit de 8 sécurisation pour boîtier DCL, conforme NFC15-100 avec autocollant (certifié NFC15-100)	acier galvanisé	0.31	1	P.	-	54,81 €
✓ 2 GPPKITLUMB	Kit complet prêt à l'emploi pour sécuriser 8 luminaires encastrés.	acier galvanisé	0.3	1	P.	N.C	N.C
✓ 3 GPPKITCLIM4	4 suspensions pour cassette de climatisation L=2m, ancrage béton + outil de pose	acier galvanisé	0.3	1	P.	-	49,85 €

HF EXPRESS - EMBOUT BOUCLE (FR)



Référence	Désignation	longueur (m)	matériau	poids (kg)	Multi-vente	Unit. fact.	DEEE HT	P.U. HT
✓ 1 GPPXP1FR	Système de suspension par câble HF Express N°1 (15kg) L=1m embout Boucle (FR) Prêt à l'emploi. Composé d'un câble de longueur 1 m équipé d'un embout boucle (FR) et d'un verrou autobloquant à déverrouillage intégré. Charge de travail de 15 kg (Certifié Apave)	1	acier galvanisé	0.02	10	P.	-	6,24 €
✓ 1 GPPXP12FR	Système de suspension par câble HF Express N°1 (15kg) L=2m embout Boucle (FR) Prêt à l'emploi. Composé d'un câble de longueur 2 m équipé d'un embout boucle (FR) et d'un verrou autobloquant à déverrouillage intégré. Charge de travail de 15 kg (Certifié Apave)	2	acier galvanisé	0.03	10	P.	-	7,02 €
✓ 2 GPPXP21FR	Système de suspension par câble HF Express N° 2 (45kg) L=1m embout Boucle (FR) Prêt à l'emploi. Composé d'un câble de longueur 1 m équipé d'un embout boucle (FR) et d'un verrou autobloquant à déverrouillage intégré. Charge de travail de 45 kg (Certifié Apave)	1	acier galvanisé	0.05	10	P.	-	7,97 €
✓ 2 GPPXP23FR	Système de suspension par câble HF Express N° 2 (45kg) L=3m embout Boucle (FR) Prêt à l'emploi. Composé d'un câble de longueur 3 m équipé d'un embout boucle (FR) et d'un verrou autobloquant à déverrouillage intégré. Charge de travail de 45 kg (Certifié Apave)	3	acier galvanisé	0.07	10	P.	-	9,59 €
✓ 2 GPPXP25FR	Système de suspension par câble HF Express N° 2 (45kg) L=5m embout Boucle (FR) Prêt à l'emploi. Composé d'un câble de longueur 5 m équipé d'un embout boucle (FR) et d'un verrou autobloquant à déverrouillage intégré. Charge de travail de 45 kg (Certifié Apave)	5	acier galvanisé	0.11	10	P.	-	11,52 €
3 GPPHF32FR	Système de suspension par câble HF Classic N° 3 (90kg) L=2m embout Boucle (FR) Prêt à l'emploi. Composé d'un câble de longueur 2 m équipé d'un embout boucle (FR) et d'un verrou autobloquant à déverrouillage par clé. Charge de travail de 90 kg (Certifié Apave)	2	acier galvanisé	0.1	10	P.	-	11,03 €
✓ 3 GPPHF35FR	Système de suspension par câble HF Classic N° 3 (90kg) L=5m embout Boucle (FR) Prêt à l'emploi. Composé d'un câble de longueur 5 m équipé d'un embout boucle (FR) et d'un verrou autobloquant à déverrouillage par clé. Charge de travail de 90 kg (Certifié APAVE)	5	acier galvanisé	0.21	10	P.	-	13,77 €

Caractéristiques techniques, Conditionnement, Multiple de vente, Unité de facturation, visuels, Euroclasse, DEEE HT, PU HT en Euros et hors DEEE et Eco-mobilier; donnés à titre indicatif et susceptibles de modifications sans préavis, ils ne nous engagent qu'après confirmation expresse. Les prix unitaires indiqués sont ceux des réseaux COAXEL, REXEL et SCT, ils ne s'appliquent pas pour le réseau ESPACE ELEC.

Pour plus d'informations, consultez votre agence habituelle ou connectez-vous sur notre site internet rexel.fr - N.C-nous consulter.



FIXATIONS

SUPPORTAGE

HF EXPRESS - EMBOUT BOUCLE COULEUR NOIRE



Référence	Désignation	longueur (m)	matériau	poids (kg)	Mult. vente	Unit. fact.	DEEE HT	P.U. HT
4 GPPBXP12FR	Système de suspension de couleur noir HF Express N°1 (15kg) L=2 m embout Boucle Prêt à l'emploi. Composé d'un câble de longueur 2m équipé d'un embout boucle et d'un verrou autobloquant à déverrouillage intégré. Charge de travail de 15kg (Certifié Apave)	2	acier galvanisé	0.03	10	P.	-	10,57 €
4 GPPBXP15FR	Système de suspension noir HF Express N1 (15kg) L=5M embout Boucle Prêt à l'emploi. Composé d'un câble de longueur 5m équipé d'un embout boucle et d'un verrou autobloquant à déverrouillage intégré. Charge de travail de 15kg (Certifié Apave)	5	acier galvanisé	0.6	10	P.	-	14,54 €
5 GPPBXP23FR	Système de suspension de couleur noir HF Express N°2 (45kg) L=3 m embout Boucle Prêt à l'emploi. Composé d'un câble de longueur 3m équipé d'un embout boucle et d'un verrou autobloquant à déverrouillage intégré. Charge de travail de 45kg (Certifié Apave)	3	acier galvanisé	0.8	10	P.	-	14,43 €
5 GPPBXP25FR	Système de suspension noir HF Express N2 (45kg) L=5M embout Boucle Prêt à l'emploi. Composé d'un câble de longueur 5m équipé d'un embout boucle et d'un verrou autobloquant à déverrouillage intégré. Charge de travail de 45kg (Certifié Apave)	5	acier galvanisé	0.11	10	P.	-	17,33 €

HF EXPRESS - EMBOUT FILETÉ M6



Référence	Désignation	longueur (m)	matériau	poids (kg)	Mult. vente	Unit. fact.	DEEE HT	P.U. HT
6 GPPXP12EF6	Système de suspension par câble HF Express N° 1 (15kg) L=2m embout Fileté M6 Prêt à l'emploi. Composé d'un câble de longueur 2 m équipé d'un embout Fileté M6 et d'un verrou autobloquant à déverrouillage intégré. Charge de travail de 15 kg (Certifié Apave)	2	acier galvanisé	0.04	10	P.	-	7,94 €
GPPXP22EF6	Système de suspension par câble HF Express N° 2 (45kg) L=2m embout Fileté M6 Prêt à l'emploi. Composé d'un câble de longueur 2 m équipé d'un embout Fileté M6 et d'un verrou autobloquant à déverrouillage intégré. Charge de travail de 45 kg (Certifié Apave)	2	acier galvanisé	0.08			N.C	N.C

ANGEL

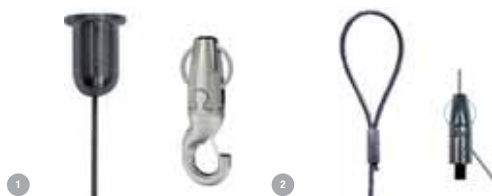

La gamme ANGEL est conçue pour la suspension de tous les luminaires et éléments de signalétique.

Référence	Désignation	longueur (m)	matériau	poids (kg)	Mult. vente	Unit. fact.	DEEE HT	P.U. HT
1 GPPALHK12ED6	Angel sortie latérale crochet N°1 câble 2m embout Déco M6 Certifié Apave	2	acier galvanisé	0.06	10	P.	-	11,15 €
2 GPPALSM612ED6	Angel sortie latérale fileté M6x15mm N°1 câble L=2m embout Déco M6 Certifié Apave	2	acier galvanisé	0.19	10	P.	-	11,15 €

UNIGRIP - EMBOUT BOUCLE (FR) N2



Référence	Désignation	longueur (m)	qualité du matériau	poids (kg)	Mult. vente	Unit. fact.	DEEE HT	P.U. HT
1 GPPUGR21FR	Système de suspension par câble UniGrip N°2 (55kg) câble L=1 m embout Boucle	1	acier galvanisé	0.14	10	P.	-	10,10 €
1 GPPUGR23FR	Système de suspension par câble UniGrip N°2 (55kg) câble L=3 m embout Boucle	3	acier galvanisé	0.17	10	P.	-	12,13 €

Caractéristiques techniques, Conditionnement, Multiple de vente, Unité de facturation, visuels, Euroclasse, DEEE HT, PU HT en Euros et hors DEEE et Eco-mobilier; donnés à titre indicatif et susceptibles de modifications sans préavis, ils ne nous engagent qu'après confirmation expresse. Les prix unitaires indiqués sont ceux des réseaux COAXEL, REXEL et SCT, ils ne s'appliquent pas pour le réseau ESPACE ELEC. ✔ Produit stocké

Pour plus d'informations, consultez votre agence habituelle ou connectez-vous sur notre site internet rexel.fr - N.C=nous consulter.

UNIGRIP - EMBOUT FILETÉ M8



Référence	Désignation	longueur (m)	qualité du matériau	poids (kg)	Mult. vente	Unit. fact.	DEEE HT	P.U. HT
② GPPUGR21EF8	Système de suspension par câble UniGrip N°2 (55kg) câble L=1 m embout Fileté M8	1	acier galvanisé	0,16	10	P.	-	10,10 €
② GPPUGR22EF8	Système de suspension par câble UniGrip N°2 (55kg) câble L=2 m embout Fileté M8	2	acier galvanisé	1,72	10	P.	-	11,12 €

CTI



CÂBLE TENDU INTÉRIEUR

Les solutions Grippe sont aussi parfaitement adaptées à l'horizontal la création de structures primaires et la mise en place de câbles tendus intérieurs.

Existent en diamètre 3 et 6 mm.

Les références comprennent 2 galets, un câble de 6 mm prédécoupé et 1 clé de démontage.

Tous sont certifiés.

Disponible dans des longueurs de câbles standards de 4 à 40 m, par multiple de 5 m (d'autres longueurs sont disponibles sur demande).



Référence	Désignation	longueur (mm)	diamètre (mm)	matériau	traitement de la surface	poids (kg)	Mult. vente	Unit. fact.	DEEE HT	P.U. HT
① GPPCT1610	Câble Tendue Intérieur horizontal CT16 L=10 m. Charge maxi 100 kg	10000		acier galvanisé		14,37	1	P.	-	85,17 €
① GPPCT1620	Câble Tendue Intérieur horizontal CT16 L=20 m. Charge max 100 kg	20000		acier galvanisé		3,49	1	P.	-	112,46 €
✓ ① GPPCT1630	Câble Tendue Intérieur horizontal CT16 L=30 m. Charge max 100 kg	30000		acier galvanisé		4,93	1	P.	-	144,05 €
② GPPGRIPPROFIL1816	Solution ancrage IPN-IPE rapide pour poutre en I ép 8-16mm		315	acier galvanisé	galvanisé/électro galvanisé	1,16	1	P.	-	48,42 €
✓ ③ GPPPLAT100	Platine d'ancrage 100x100mm pour la fixation mural des systèmes CTI Dimensions 100x100mm, 4 trous de fixation de Ø 11mm. Idéal pour créer un point d'ancrage pour fixer les kits CTI et EP. Charge de travail maximale de 340 kg avec coefficient de sécurité de 3:1	100	315	acier		0,52	1	P.	-	29,70 €
④ GPPRIPTORQCTID	Pince de tension dynamométrique pour CT16. Tension maximum de 100 kg Seulement pour CT16. Tension dynamométrique réglable.					1,23	1	P.	-	249,96 €

C-CLIP



Pour câble tendu intérieur (CTI).

Référence	Désignation	longueur (m)	Mult. vente	Unit. fact.	DEEE HT	P.U. HT
① GPPXP21CC6	Système de suspension HF Express N°2 (45Kg) embout C-Clip câble L=1 m pour CT16	1	1	P.	-	14,14 €
① GPPXP23CC6	Système de suspension HF Express N°2 (45Kg) embout C-Clip câble L=3 m pour CT16	3	10	P.	-	15,23 €
① GPPXP25CC6	Système de suspension HF Express N°2 (45Kg) embout C-Clip câble L=5 m pour CT16	5	10	P.	-	18,59 €

ACCESSOIRE Y



Idéal pour suspendre chemins de câbles et luminaires. Un seul point d'ancrage, pas de préparation et pas besoin d'outils.

Réglage facilité, démontable, équilibré. Autres longueurs et tailles disponibles.

Pour les hauteurs inférieures à 3 m, nous vous recommandons l'utilisation de l'accessoire Y combiné à un HF Express.

Installation rapide sous dalle béton.

Référence	Désignation	longueur (m)	matériau	poids (kg)	Mult. vente	Unit. fact.	DEEE HT	P.U. HT
✓ ① GPPY2A1300EC	Accessoire Y N2 (45kg) brins 300mm embouts Crochet (EC)	0,3	acier galvanisé	0,07	10	P.	-	6,80 €

Caractéristiques techniques, Conditionnement, Multiple de vente, Unité de facturation, visuels, Euroclasse, DEEE HT, PU HT en Euros et hors DEEE et Eco-mobilier; donnés à titre indicatif et susceptibles de modifications sans préavis, ils ne nous engagent qu'après confirmation expresse. Les prix unitaires indiqués sont ceux des réseaux COAXEL, REXEL et SCT, ils ne s'appliquent pas pour le réseau ESPACE ELEC. Pour plus d'informations, consultez votre agence habituelle ou connectez-vous sur notre site internet rexel.fr - N.C-nous consulter.

✓ Produit stocké

FIXATIONS

SUPPORTAGE

ETRIER G



Etrier G pour suspendre des chemins de câbles de type fil ou dalle marine. Rapide et équilibré, facilite le passage des câbles. Permet la juxtaposition de chemins de câbles. Utilisable avec un UniGrip Y ou accessoire Y embouts crochets. Charge de travail maximal de 60kg.

Référence	Désignation	modèle	largeur (mm)	matériau	traitement de la surface	poids (kg)	Mult. vente	Unit. fact.	DEEE HT	P.U. HT
✓ 1 GPPG100	Etrier G pour chemin de câbles 100 mm (60 kg)	étrier de suspension (étrier C)	165	acier galvanisé	galvanisé/électro galvanisé	0,51	1	P.	-	10,65 €
✓ 1 GPPG200	Etrier G pour chemin de câbles 200 mm (60 kg)	étrier de suspension (étrier C)	260	acier galvanisé	galvanisé/électro galvanisé	0,65	1	P.	-	13,50 €
✓ 1 GPPG300	Etrier G pour chemin de câbles 325 mm (60 kg)	étrier de suspension (étrier C)	380	acier galvanisé	galvanisé/électro galvanisé	1,25	1	P.	-	17,33 €
1 GPPG400	Etrier G pour chemin de câbles 400 mm (60 kg)	étrier de suspension (étrier C)	380	acier galvanisé	galvanisé/électro galvanisé	1,59	1	P.	-	23,22 €

PACKS CHANTIER



Une solution écologique, sans emballage pour la suspension des chemins de câbles, des luminaires et du CVC. Fourni en seau prêt à l'emploi, réduction des déchets sur chantier.

Référence	Désignation	longueur (m)	matériau	poids (kg)	Mult. vente	Unit. fact.	DEEE HT	P.U. HT
✓ 1 GPPPC12FR	Seau 100 galets N°1, câble 2m Embout boucle	2	acier galvanisé	3,09	1	P.	-	529,20 €
✓ 1 GPPPC15FR	Seau 100 galets N°1, câble 5m Embout boucle	5	acier galvanisé	5,58	1	P.	-	729,00 €
1 GPPPC21FR	Seau 100 galets N°2, câble 1m Embout boucle	1	acier galvanisé	4,22	1	P.	-	572,40 €
✓ 1 GPPPC23FR	Seau 80 galets N°2, câble 3m Embout boucle	3	acier galvanisé	6,13	1	P.	-	577,80 €
✓ 1 GPPPC25FR	Seau 60 galets N°2, câble 5m Embout boucle	5	acier galvanisé	6,71	1	P.	-	521,10 €
1 GPPPC12DX32	Seau 100 galets N°1, câble 2m Embout Cloueur Poudre DX	2	acier galvanisé	4,12	1	P.	-	556,20 €
1 GPPPC12EF6	Seau 100 galets N°1, câble 2m Embout fileté M6	2	acier galvanisé	4,39	1	P.	-	540,00 €
✓ 1 GPPPSL12S	Pack pour la sécurisation de luminaire câble 2,5m sans embout avec ancrage béton	2	acier galvanisé	3,3	1	P.	-	405,00 €
1 GPPPGC22S	Pack pour la suspension de gaine circulaire câble 2,5m sans embout avec ancrage	2	acier galvanisé	6,64	1	P.	-	495,45 €

ACCESSOIRES



Référence	Désignation	largeur (mm)	longueur (mm)	matériau	traitement de la surface	poids (kg)	Mult. vente	Unit. fact.	DEEE HT	P.U. HT
1 GPPGSPACER	Sachet de 10 écarteurs pour étrier G. Permet de raccrocher 2 étriers G en laissant une distance de 300 mm afin de séparer les réseaux courants faibles et courants forts.			acier galvanisé	galvanisé/électro galvanisé	7,8	1	P.	-	65,48 €
✓ 2 GPPGRIHK100P	100 Crochets sans cheville Dalle béton Perçage M8 x30 mm 45kg et son outil de pose (certifié CSTB)	15,3	50	acier inoxydable		0,34	1	P.	-	62,10 €
✓ 3 GPPGRIPADAP6	Sachet de 10 adaptateurs M6 pour étrier	6	27	acier galvanisé		0,11	1	P.	-	6,41 €
✓ 4 GPPSPRINGCLIP	Sachet de 100 clips ressort trou borgne 6 à 8mm (45 kg 3:1)	24	38	acier galvanisé		5	1	P.	-	78,37 €

Caractéristiques techniques, Conditionnement, Multiple de vente, Unité de facturation, visuels, Euroclasse, DEEE HT, PU HT en Euros et hors DEEE et Eco-mobilier; donnés à titre indicatif et susceptibles de modifications sans préavis, ils ne nous engagent qu'après confirmation expresse. Les prix unitaires indiqués sont ceux des réseaux COAXEL, REXEL et SCT, ils ne s'appliquent pas pour le réseau ESPACE ELEC. ✓ Produit stocké

Pour plus d'informations, consultez votre agence habituelle ou connectez-vous sur notre site internet rexel.fr - N.C-nous consulter.

ATTACHES - ATTACHES À FRAPPER TYPE H



Référence	Désignation	Mult. vente	Unit. fact.	DEEE HT	P.U. HT
✓ 1 ER1170020	4H24 - Attache à frapper, montage latéral, Acier Ressort, CADDY ARMOUR, 3'8 mm Rebord	1	P.	-	2,04 €
✓ 1 ER1170030	4H58 - Attache à frapper, montage latéral, Acier Ressort, CADDY ARMOUR, 8'14 mm Rebord	1	P.	-	2,25 €
✓ 1 ER1170040	4H912 - Attache à frapper, montage latéral, Acier Ressort, CADDY ARMOUR, 14'20 mm Rebord	1	P.	-	2,37 €
✓ 2 ER1178520	4H24CT - Support de collier serre-câbles avec étrier à bride, Acier Ressort, CADDY ARMOUR, 3'8 mm Rebord	1	P.	-	4,34 €
✓ 2 ER1178530	4H58CT - Support de collier serre-câbles avec étrier à bride, Acier Ressort, CADDY ARMOUR, 8'14 mm Rebord	1	P.	-	4,49 €
✓ 3 ER1174820	M6T124 - Attache de tige à brideH-Ti/T, M6 Trou, Taraudé, 3'8 mm Rebord	1	P.	-	4,66 €
✓ 3 ER1174830	M6T158 - Attache de tige à brideH-Ti/T, M6 Trou, Taraudé, 8'14 mm Rebord	1	P.	-	4,87 €

ATTACHES - ATTACHES À FRAPPER TYPE EM



Référence	Désignation	Mult. vente	Unit. fact.	DEEE HT	P.U. HT
✓ 4 ER1170530	EM24SM - Attache à frapper, montage par le bas avec embout fileté, Acier Ressort, CADDY ARMOUR, 3'8 mm Rebord, 11 mm Vis	1	P.	-	3,85 €
✓ 4 ER1172060	EMS58SM - Attache à frapper, montage par le bas avec embout fileté, Acier Ressort, CADDY ARMOUR, 8'14 mm Rebord, 11 mm Vis	1	P.	-	4,12 €

ATTACHES - ATTACHES DE POUTRE



Référence	Désignation	Mult. vente	Unit. fact.	DEEE HT	P.U. HT
✓ 5 ER1170380	EBC - Attache poutre EBC, M6 Tige, 16 mm Max. Rebord	1	P.	-	4,37 €
✓ 6 ER1386805	300M6 - 300M Attache poutre universel, Taraudé, M6 Trou, 18 mm Max. Rebord	1	P.	-	7,09 €
✓ 6 ER1386810	300M8 - 300M Attache poutre universel, Taraudé, M8 Trou, 18 mm Max. Rebord	1	P.	-	7,97 €

SNAPCLIPS - ATTACHES BORD DE TÔLE



Référence	Désignation	matériau	type de fixation	traitement de la surface	type de raccordement/élément de construction	adapté à l'épaisseur de bride (mm)	Mult. vente	Unit. fact.	DEEE HT	P.U. HT
✓ 1 ER1187550	24SC1011 - Attache serre-câblesSC, 2'4 mm Rebord, 10'11 mm OD	acier					100	P.	-	0,48 €
✓ ER1187570	24SC1214 - Attache serre-câblesSC, 2'4 mm Rebord, 12'14 mm OD	acier		galvanisé/électrogalvanisé			100	P.	-	0,48 €
✓ ER1187590	24SC1518 - Attache serre-câblesSC, 2'4 mm Rebord, 15'18 mm OD	acier		galvanisé/électrogalvanisé			100	P.	-	0,55 €
✓ ER1187610	24SC1924 - Attache serre-câblesSC, 2'4 mm Rebord, 19'24 mm OD	acier	serrer	galvanisé/électrogalvanisé	tube/câble	2	100	P.	-	0,70 €
✓ ER1187630	24SC2530 - Attache serre-câblesSC, 2'4 mm Rebord, 25'3m OD	acier	serrer	galvanisé/électrogalvanisé	tube/câble	2	100	P.	-	0,84 €
✓ ER1187540	47SC1011 - Attache serre-câblesSC, 4'7 mm Rebord, 10'11 mm OD	acier à ressort	serrer		tube/câble	4	100	P.	-	0,47 €
✓ ER1187560	47SC1214 - Attache serre-câblesSC, 4'7 mm Rebord, 12'14 mm OD	acier		galvanisé/électrogalvanisé			100	P.	-	0,48 €
✓ ER1187580	47SC1518 - Attache serre-câblesSC, 4'7 mm Rebord, 15'18 mm OD	acier à ressort	serrer	galvanisé/électrogalvanisé	tube/câble	4	100	P.	-	0,55 €
✓ ER1187600	47SC1924 - Attache serre-câblesSC, 4'7 mm Rebord, 19'24 mm OD	acier à ressort	serrer	galvanisé/électrogalvanisé	tube/câble	4	100	P.	-	0,70 €
✓ ER1187620	47SC2530 - Attache serre-câblesSC, 4'7 mm Rebord, 25'3m OD	acier à ressort	serrer	galvanisé/électrogalvanisé	tube/câble	4	100	P.	-	0,84 €
✓ ER1187660	812SC1011 - Attache serre-câblesSC, 8'1m Rebord, 10'11 mm OD	acier					100	P.	-	0,47 €

Caractéristiques techniques, Conditionnement, Multiple de vente, Unité de facturation, visuels, Euroclasse, DEEE HT, PU HT en Euros et hors DEEE et Eco-mobilier; donnés à titre indicatif et susceptibles de modifications sans préavis, ils ne nous engagent qu'après confirmation expresse. Les prix unitaires indiqués sont ceux des réseaux COAXEL, REXEL et SCT, ils ne s'appliquent pas pour le réseau ESPACE ELEC. Pour plus d'informations, consultez votre agence habituelle ou connectez-vous sur notre site internet rexel.fr - N.C-nous consulter.

✓ Produit stocké

FIXATIONS

SUPPORTAGE

SNAPCLIPS - ATTACHES BORD DE TÔLE



Référence	Désignation	matériau	type de fixation	traitement de la surface	type de raccordement/élément de construction	adapté à l'épaisseur de bride (mm)	Mult. vente	Unit. fact.	DEEE HT	P.U. HT
✓ ERI187670	812SCI214 - Attache serre-câblesSC, 8'1m Rebord, 12'14 mm OD	acier		galvanisé/électrogalvanisé			100	P.	-	0,48 €
✓ ERI187680	812SCI518 - Attache serre-câblesSC, 8'1m Rebord, 15'18 mm OD	acier à ressort	serrer	galvanisé/électrogalvanisé	tube/câble	8	100	P.	-	0,54 €
✓ ERI187690	812SCI924 - Attache serre-câblesSC, 8'1m Rebord, 19'24 mm OD	acier à ressort	serrer	galvanisé/électrogalvanisé	tube/câble	8	100	P.	-	0,70 €
✓ ERI187700	812SC2530 - Attache serre-câblesSC, 8'1m Rebord, 25'3m OD	acier à ressort	serrer		tube/câble	8	100	P.	-	0,84 €
✓ 2 ERI160510	SCA - Adaptateur d'attache serre-câblesSCA, 13'20 mm Rebord	acier	serrer	autre	autre	13	1	P.	-	1,44 €

ROD LOCK



Référence	Désignation	Mult. vente	Unit. fact.	DEEE HT	P.U. HT
1 ERI390001	CRLBM8EG - Attache à vis nVent CADDY Rod Lock, M8 Tige, 3'10 mm Rebord	1	P.	-	7,14 €
ERI390002	CRLBM10EG - Attache à vis nVent CADDY Rod Lock, M10 Tige, 3'10 mm Rebord	1	P.	-	7,59 €
2 ERI390003	CRLSM8EG - Écrou de profil nVent CADDY Rod Lock, M8 Tige	1	P.	-	5,77 €
3 ERI390005	SNM6 - Écrou de série SN, M6 Tige	1	P.	-	2,69 €
ERI390004	CRLSM10EG - Écrou de profil nVent CADDY Rod Lock, M10 Tige	1	P.	-	6,10 €
ERI390007	SNM10 - Écrou de série SN, M10 Tige	1	P.	-	3,54 €
ERI390006	SNM8 - Écrou de série SN, M8 Tige	1	P.	-	3,27 €
4 ERI390009	CRLAM8EG - Douille de fixation nVent CADDY Rod Lock, M8 Tige	1	P.	-	4,21 €

ATTACHES - APPL. PLAFOND ET MURS



Référence	Désignation	Mult. vente	Unit. fact.	DEEE HT	P.U. HT
✓ 1 ERI591350	BP17PG - Bande perforée BP à bord droit, charge légère, 17 mm x 0,6 mm, 3 mm Trou	25	M.	-	2,94 €
ERI591360	BP25PG - Bande perforée BP à bord droit, charge légère, 25 mm x 0,8 mm, 4 mm Trou	25	M.	-	3,62 €

ATTACHES - ATTACHES DE POUTRE



Référence	Désignation	Mult. vente	Unit. fact.	DEEE HT	P.U. HT
2 ERI336030	HB2 - Attache de poutre avec pivot, EG, 24 mm Max. Rebord	1	P.	-	19,61 €

ATTACHES - ATTACHES CABLE CAT



Référence	Désignation	Mult. vente	Unit. fact.	DEEE HT	P.U. HT
3 ERI181130	CAT425 - Support de câble réglable nVent CADDY Cat 425, 100 mm, 150 mm dia, 7 mm Trou	1	P.	-	23,50 €

Caractéristiques techniques, Conditionnement, Multiple de vente, Unité de facturation, visuels, Euroclasse, DEEE HT, PU HT en Euros et hors DEEE et Eco-mobilier; donnés à titre indicatif et susceptibles de modifications sans préavis, ils ne nous engagent qu'après confirmation expresse. Les prix unitaires indiqués sont ceux des réseaux COAXEL, REXEL et SCT, ils ne s'appliquent pas pour le réseau ESPACE ELEC. ✓ Produit stocké

Pour plus d'informations, consultez votre agence habituelle ou connectez-vous sur notre site internet rexel.fr - N.C-nous consulter.

ATTACHES - ATTACHES, BRIDES 3000 - 2000



Référence	Désignation	longueur (mm)	Mult. vente	Unit. fact.	DEEE HT	P.U. HT
✓ 4 ERIS70180	2400EG - Kit d'attache de poutre 2000, 400 mm, 11 mm Max. Rebord	400	1	P.	-	30,62 €
✓ 5 ERIS70420	3400EG - Kit d'attache de poutre 3000, 400 mm, 15 mm Max. Rebord	400	1	P.	-	43,99 €
✓ ERIS70440	3600EG - Kit d'attache de poutre 3000, 600 mm, 15 mm Max. Rebord	600	1	P.	-	51,93 €

ATTACHES - CHAINETTES

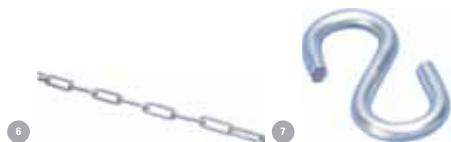

Référence	Désignation	largeur (mm)	Mult. vente	Unit. fact.	DEEE HT	P.U. HT
✓ 6 ERIS85910	CHNISK - Chaîne CHN, Acier, EG, 30 m, 300 N Load	10	30	M.	-	3,21 €
✓ 7 ERIS91580	S40EG - Crochet en S, Acier, EG, 4 mm Diamètre		100	P.	-	0,51 €

PYRAMID



Référence	Désignation	hauteur (mm)	longueur du support	Mult. vente	Unit. fact.	DEEE HT	P.U. HT
1 ER1360463	PSF6C - Support avec profil de montage fixe nVent CADDY Pyramid ST, 15m x 12m	122	152	1	P.	-	29,79 €
2 ER1360464	PSF10C - Support avec profil de montage fixe nVent CADDY Pyramid ST, 254 mm x 12m	122	254	1	P.	-	35,37 €
3 ER1360466	PSF16C - Support avec profil de montage fixe nVent CADDY Pyramid ST, 406 mm x 12m	122	406	1	P.	-	45,52 €
4 ER1360475	PSB24A - Passerelle nVent CADDY Pyramid ST, 610 mm	142		1	P.	-	62,36 €
4 ER1360478	PSB42A - Passerelle nVent CADDY Pyramid ST, 1067 mm	142		1	P.	-	96,03 €
5 ER1360468	PSA10CH13 - Support avec profil de montage réglable en hauteur nVent CADDY Pyramid ST, 254 mm x 152/330 mm			1	P.	-	77,20 €
6 ER1360469	PSA16AH18 - Support avec profil de montage réglable en hauteur nVent CADDY Pyramid ST, 406 mm x 178/457 mm			1	P.	-	95,10 €
7 ER1360420	PHK - Kit pour bâti en H nVent CADDY Pyramid, Mousse	117		1	P.	-	129,66 €
8 ER1360422	PHB - Embase pour bâti en H nVent CADDY Pyramid, Mousse	117		1	P.	-	50,60 €
9 ER1360425	PEB - L'embase du Support d'équipement nVent CADDY Pyramid			1	P.	-	124,65 €
10 ER1360426	PEK4B - Le kit du Support d'équipement nVent CADDY Pyramid, 4 embases, 1257 mm			1	P.	-	917,16 €
11 ER1360427	PEK6B - Le kit du Support d'équipement nVent CADDY Pyramid, 6 embases, 217m			1	P.	-	1144,54 €

SPEED LINK



Référence	Désignation	Mult. vente	Unit. fact.	DEEE HT	P.U. HT
✓ ER196045	SLK1SL500PACK - Kit de bobine nVent CADDY Speed Link SLK, 1,5 mm Câble, 150 m, 100 Locking Devices	1	P.	-	604,45 €
ER196046	SLK1SL50MPACK - Kit de bobine nVent CADDY Speed Link SLK, 1,5 mm Câble, 50 m, 25 Locking Devices	1	P.	-	213,94 €

Caractéristiques techniques, Conditionnement, Multiple de vente, Unité de facturation, visuels, Euroclasse, DEEE HT, PU HT en Euros et hors DEEE et Eco-mobilier; donnés à titre indicatif et susceptibles de modifications sans préavis, ils ne nous engagent qu'après confirmation expresse. Les prix unitaires indiqués sont ceux des réseaux COAXEL, REXEL et SCT, ils ne s'appliquent pas pour le réseau ESPACE ELEC. Pour plus d'informations, consultez votre agence habituelle ou connectez-vous sur notre site internet rexel.fr - N.C-nous consulter.

✓ Produit stocké

CONNEXION ET DÉRIVATION



rexel.fr 100% connecté avec votre métier



Devis en ligne



Paniers favoris



Commande rapide



Commande avant 18h = livraison le lendemain



Click & Collect



Suivi de commandes visuel

BORNES DE CONNEXION SANS VIS

221



La borne Universelle de chez WAGO.
Pour boîtes de dérivation, conducteurs souples/rigides, avec levier de manipulation.



221 - BORNES



Référence	Désignation	nombre de conducteurs	section de câble max. (mm ²)	courant nominal (A)	adapté à un conducteur multifilaire	adapté à un conducteur flexible	adapté à un conducteur massif	avec leviers d'actionnement	couleur	Mult. vente	Unit. fact.	DEEE HT	P.U. HT
✓ 1 WAG221-412	Borne wago 221 mini 2x4mm ² à levier	2	4	32	Oui	Oui	Oui	Oui	transparent	100	P.	-	0,60 €
✓ 2 WAG221-413	Borne wago 221 mini 3x4mm ² à levier	3	4	32	Oui	Oui	Oui	Oui	transparent	50	P.	-	0,73 €
✓ 3 WAG221-415	Borne wago 221 mini 5x4mm ² à levier	5	4	32	Oui	Oui	Oui	Oui	transparent	25	P.	-	1,19 €
✓ 4 WAG221-500	Adaptateur de fixation pour série 221 existe en : - Adaptateur de fixation pour série 221 - 4mm ² bleu référence WAG221-500/000-006 - Adaptateur de fixation pour série 221 - 4mm ² noir/jaune ss contact à la terre référence WAG221-500/000-053								orange	1	P.	-	1,37 €
✓ WAG221-612	Borne wago 221 mini 2x6mm ² à levier	2	6	41	Oui	Oui	Oui	Oui	transparent	50	P.	-	0,87 €
✓ WAG221-613	Borne wago 221 mini 3x6mm ² à levier	3	6	41	Oui	Oui	Oui	Oui	transparent	30	P.	-	1,09 €
✓ WAG221-615	Borne wago 221 mini 5x6mm ² à levier	5	6	41	Oui	Oui	Oui	Oui	transparent	15	P.	-	1,75 €
WAG221-510	Adaptateur de fixation pour série 221 - 6mm ² existe en : - Adaptateur de fixation pour série 221 - 6mm ² bleu référence WAG221-510/000-006 - Adaptateur de fixation pour série 221 - 6mm ² noir/jaune ss contact à la terre référence WAG221-510/000-053								orange	1	P.	-	2,10 €

221 - MINI L-BOXX



Référence	Désignation	Mult. vente	Unit. fact.	DEEE HT	P.U. HT
✓ WAG887-957	Mini L-BOXX 221 4 & 6mm ² 235 bornes panachées + accessoires	1	P.	-	269,41 €
✓ WAG887-955	Mini L-BOXX 221/2273 350 bornes panachées et accessoires	1	P.	-	231,29 €
✓ WAG887-961	Mini L-BOXX 221/2273 450 bornes panachées	1	P.	-	N.C

Caractéristiques techniques, Conditionnement, Multiple de vente, Unité de facturation, visuels, Euroclasse, DEEE HT, PU HT en Euros et hors DEEE et Eco-mobilier; donnés à titre indicatif et susceptibles de modifications sans préavis, ils ne nous engagent qu'après confirmation expresse. Les prix unitaires indiqués sont ceux des réseaux COAXEL, REXEL et SCT, ils ne s'appliquent pas pour le réseau ESPACE ELEC.

✓ Produit stocké

Pour plus d'informations, consultez votre agence habituelle ou connectez-vous sur notre site internet rexel.fr - N.C-nous consulter.

2273



La Mini de chez WAGO.
Pour boîtes de dérivation, enfichage direct pour fils rigides.



Référence	Désignation	nombre de conducteurs	courant nominal (A)	adapté à un conducteur multifilaire	adapté à un conducteur flexible	adapté à un conducteur massif	couleur	Mult. vente	Unit. fact.	DEEE HT	P.U. HT
✓ 1 WAG2273-202	Borne Wago 2273 - 2 x 0,5 à 2,5mm ² Transparent / Blanc	2	24	Non	Non	Oui	transparent	100	P.	-	0,26 €
✓ 2 WAG2273-203	Borne Wago 2273 - 3 x 0,5 à 2,5mm ² Transparent / Orange	3	24	Non	Non	Oui	orange	100	P.	-	0,30 €
✓ 3 WAG2273-204	Borne Wago 2273 - 4 x 0,5 à 2,5mm ² Transparent / Rouge	4	24	Non	Non	Oui	transparent	100	P.	-	0,38 €
✓ 4 WAG2273-205	Borne Wago 2273 - 5 x 0,5 à 2,5mm ² Transparent / Jaune	5	24	Non	Non	Oui	transparent	100	P.	-	0,43 €
✓ 5 WAG2273-208	Borne Wago 2273 - 8 x 0,5 à 2,5mm ² Transparent / Gris	8	24	Non	Non	Oui	transparent	50	P.	-	0,64 €
✓ 6 WAG2273-500	Adaptateur de fixation pour série 2273						orange	1	P.	-	1,32 €

224



La borne Universelle de chez WAGO.
Pour luminaires, convecteurs,...

Référence	Désignation	modèle	nombre de conducteurs	section de câble max. (mm ²)	courant nominal (A)	couleur	Mult. vente	Unit. fact.	DEEE HT	P.U. HT
✓ 1 WAG224-101	Borne pour luminaires 2,5 mm ² / T10SDEGC / Gris	borne 1 conducteur	1+1	2,5	24	gris	100	P.	-	0,47 €
✓ 2 WAG224-112	Borne pour luminaires 2,5 mm ² / 2 rigides - 1 souple / 10SDEGC / Blanc	borne 2 conducteurs	2+1	2,5	24	blanc	100	P.	-	0,57 €

BORNES DE CONNEXION SANS VIS TRANSPARENTE



La Classique de chez WAGO.
Pour boîtes de dérivation, enfichage direct pour fils rigides.

Référence	Désignation	nombre de conducteurs	courant nominal (A)	adapté à un conducteur multifilaire	adapté à un conducteur flexible	adapté à un conducteur massif	couleur	Mult. vente	Unit. fact.	DEEE HT	P.U. HT
✓ 1 WAG773-173	Borne ind. isolée 3 x 2,5 - 6,0 mm ²	3	41	Oui	Non	Oui	transparent	50	P.	-	0,80 €

MINI CHRIST'AL



Bornes automatiques auto-extinguibles VO.
Résistance au fil incandescent (°C) : 960 < 5 s (NF EN 60 998-2-2).
Température de travail (°C) : -25 à +50.
Matière : corps en polycarbonate coloré et polyamide 6.6.
Tension (V) : 400.



Référence	Désignation	nombre de conducteurs	section nominale (mm ²)	courant nominal (A)	tension nominale (V)	couleur	Mult. vente	Unit. fact.	DEEE HT	P.U. HT
✓ 1 BIZ300602	Borne de connexion CHRISTA'L MINI 2 entrées (x 100)	2	2,5	24	400	rouge/blanc	1	P.	-	24,16 €
✓ 2 BIZ300603	Borne de connexion CHRISTA'L MINI 3 entrées (x 100)	3	2,5	24	400	orange	1	P.	-	27,81 €
✓ 3 BIZ300604	Borne de connexion CHRISTA'L MINI 4 entrées (x 100)	4	2,5	24	400	jaune	1	P.	-	35,29 €
✓ 4 BIZ300605	Borne de connexion CHRISTA'L MINI 5 entrées (x 100)	5	2,5	24	400	bleu	1	P.	-	39,11 €
✓ 5 BIZ300606	Borne de connexion CHRISTA'L MINI 6 entrées (x 100)	6	2,5	24	400	gris clair	1	P.	-	44,98 €
✓ 6 BIZ300608	Borne de connexion CHRISTA'L MINI 8 entrées (x 50)	8	2,5	24	400	noir	1	P.	-	29,55 €
✓ 7 BIZ300610	Borne de connexion CHRISTA'L MINI 10 entrées (x 50)	10	2,5	24	400	rouge/blanc	1	P.	-	39,90 €

Caractéristiques techniques, Conditionnement, Multiple de vente, Unité de facturation, visuels, Euroclasse, DEEE HT, PU HT en Euros et hors DEEE et Eco-mobilier; donnés à titre indicatif et susceptibles de modifications sans préavis, ils ne nous engagent qu'après confirmation expresse. Les prix unitaires indiqués sont ceux des réseaux COAXEL, REXEL et SCT, ils ne s'appliquent pas pour le réseau ESPACE ELEC. Pour plus d'informations, consultez votre agence habituelle ou connectez-vous sur notre site internet rexel.fr - N.C-nous consulter.



CONNEXION ET DÉRIVATION

BORNES DE CONNEXION SANS VIS

CHRISTA'L



Bornes de connexion automatiques agréées VO auto-extinguibles.
Résistance au fil incandescent (°C) : 960 < 5 s (NF EN 60 998-2-2).
Température de travail (°C) : -30 à +105.
Matériau : polycarbonate colorisé et porte blanche en polyamide 6.6.
Tension (V) : 450.



Référence	Désignation	nombre de conducteurs	section de conducteur rigide (monoilaire/multilaire) (mm ²)	courant nominal (A)	tension nominale (V)	couleur	Mult. vente	Unit. fact.	DEEE HT	P.U. HT
✓ 1 BIZ300422	Borne de connexion CHRISTA'L 2 entrées violette (x 100)	2	0,5 - 2,5	24	450	violet	1	P.	-	18,38 €
✓ 2 BIZ300433	Borne de connexion CHRISTA'L 3 entrées orange (x 100)	3	0,5 - 2,5	24	450	orange	1	P.	-	21,26 €
✓ 3 BIZ300444	Borne de connexion CHRISTA'L 4 entrées jaune (x 100)	4	0,5 - 2,5	24	450	jaune	1	P.	-	24,15 €
✓ 4 BIZ300455	Borne de connexion CHRISTA'L 5 entrées bleue (x 50)	5	0,5 - 2,5	24	450	bleu	1	P.	-	14,96 €
✓ 5 BIZ300488	Borne de connexion CHRISTA'L 8 entrées noire (x 50)	8	0,5 - 2,5	24	450	noir	1	P.	-	21,03 €
✓ BIZ300499	Borne de connexion CHRISTA'L panachées (x 100)		0,5 - 2,5	24	450	multicolore	1	P.	-	34,24 €

BORNES À LANGUETTES



Résistance au fil incandescent 960 °C.
Point de test. Bornes en polycarbonate.
Système de connexion en cuivre. Tension (V) : 450. Dénudage à 10 mm.



Référence	Désignation	nombre de conducteurs	section de conducteur rigide (monoilaire/multilaire) (mm ²)	courant nominal (A)	tension nominale (V)	avec leviers d'actionnement	couleur	Mult. vente	Unit. fact.	DEEE HT	P.U. HT
✓ 1 BIZ300512	Borne de connexion à languettes 2 entrées pour fils souples et rigides (x 100)	2	0,5 - 2,5	24	450	Oui	blanc	1	P.	-	55,48 €
✓ 2 BIZ300513	Borne de connexion à languettes 3 entrées pour fils souples et rigides (x 75)	3	0,5 - 2,5	24	450	Oui	blanc	1	P.	-	52,36 €
✓ 3 BIZ300515	Borne de connexion à languettes 5 entrées pour fils souples et rigides (x 50)	5	0,5 - 2,5	24	450	Oui	blanc	1	P.	-	54,63 €

BORNES COURANTS FAIBLES



Version prégraissée, étanchéité à l'eau (sauf BIZ 330 002).
Résistance de contact inférieure à 0,30 mΩ; Tenue à la foudre (A) : 15 000.
Rigidité électrique (V) : supérieure à 3000. Température sertissage : -30°C / +100°C.



Référence	Désignation	nombre de conducteurs	section nominale (mm ²)	Mult. vente	Unit. fact.	DEEE HT	P.U. HT
✓ 1 BIZ330001	Connecteur courants faibles prolongation 2 entrées (x 100)	2	0,35 à 0,9	1	P.	-	27,24 €
✓ 2 BIZ330002	Connecteur courants faibles repiquage 2 entrées (x 100)	2	0,35 à 0,9	1	P.	-	41,19 €
✓ 3 BIZ330003	Connecteur courants faibles prolongation/dérivation 3 entrées (x 100)	3	0,35 à 0,9	1	P.	-	45,16 €

Caractéristiques techniques, Conditionnement, Multiple de vente, Unité de facturation, visuels, Euroclasse, DEEE HT, PU HT en Euros et hors DEEE et Eco-mobilier; donnés à titre indicatif et susceptibles de modifications sans préavis. ✓ Produit stocké
ils ne nous engageant qu'après confirmation expresse. Les prix unitaires indiqués sont ceux des réseaux COAXEL, REXEL et SCT, ils ne s'appliquent pas pour le réseau ESPACE ELEC.
Pour plus d'informations, consultez votre agence habituelle ou connectez-vous sur notre site internet rexel.fr - N.C.=nous consulter.

BORNES CABLES FLEXIBLES/RIGIDES



Raccordements de radiateurs, luminaires, etc.
Résistance au fil incandescent (°C) : 850.
Tension (V) : 400. NF EN 60998-2-2.



Référence	Désignation	nombre de conducteurs	section de câble max. (mm ²)	courant nominal (A)	couleur	Mult. vente	Unit. fact.	DEEE HT	P.U. HT
1 BIZ300490	Borne de connexion 1 câble flexible/1 câble rigide grise (x 100)	2	0,5/1,5 pour les fils souples 0,75/2,5 pour les fils rigides	24	gris	1	P.	-	41,88 €
2 BIZ300491	Borne de connexion 1 câble flexible/2 câbles rigides blanche (x 100)	3	0,5/1,5 pour les fils souples 0,75/2,5 pour les fils rigides	24	blanc	1	P.	-	43,14 €

BORNES OPAQUES ET CONNECTEURS RAPIDES



Matériau : corps polyamide chargé en fibre de verre auto-extinguible VO.
Température d'utilisation (°C) : -40 à +140.
Résistance de contact inférieure à 1 mΩ#937;
Variations maximum de résistance de contact inférieure à 0.30 mΩ#937;
Résistance d'isolement (norme NFC 93050-1) sous immersion (20 jours) supérieure à 1011 Ω#937;
Rigidité diélectrique (50 Hz) supérieure à 2000 V.

Référence	Désignation	nombre de conducteurs	section de câble max. (mm ²)	courant nominal (A)	tension nominale (V)	couleur	Mult. vente	Unit. fact.	DEEE HT	P.U. HT
1 BIZ300311	Connecteur XPRESS 30 A (x 50)	2	0,5-2,5 selon type conducteurs	24	450	noir	1	P.	-	84,64 €

BARRETTES DE CONNEXION À VIS

NYLBLOC



Référence	Désignation	matériau du corps isolant	Mult. vente	Unit. fact.	DEEE HT	P.U. HT
1 LE6034211	BARRETTE NYLBLOC 2,5MM2 NOIR	thermoplastique	10	P.	-	2,44 €
1 LE6034213	BARRETTE NYLBLOC 6MM2 NOIR	thermoplastique	10	P.	-	2,89 €
1 LE6034215	BARRETTE NYLBLOC 10MM2 NOIR	thermoplastique	10	P.	-	4,02 €
1 LE6034217	BARRETTE NYLBLOC 16MM2 NOIR	thermoplastique	10	P.	-	6,63 €
1 LE6034219	BARRETTE NYLBLOC 25MM2 NOIR	thermoplastique	1	P.	-	15,02 €

BARRETTES DE CONNEXION À VIS - 12 PLOTS



Barrettes de 12 plots en polypropylène.
Livrées vis vissées à 1/3.
Résistance au fil incandescent (°C) : 960.

Référence	Désignation	section de câble max. (mm ²)	matériau du corps isolant	Mult. vente	Unit. fact.	DEEE HT	P.U. HT
1 BIZ320001	Barrette de connexion 2.5 mm ² en polypropylène noire	2,5	thermoplastique	10	P.	-	2,17 €
1 BIZ320002	Barrette de connexion 6 mm ² en polypropylène noire	6	thermoplastique	10	P.	-	2,54 €
1 BIZ320003	Barrette de connexion 10 mm ² en polypropylène noire	10	thermoplastique	10	P.	-	3,37 €
1 BIZ320004	Barrette de connexion 16 mm ² en polypropylène noire	16	thermoplastique	10	P.	-	5,66 €
1 BIZ320005	Barrette de connexion 25 mm ² en polypropylène noire	25	thermoplastique	1	P.	-	13,03 €

BARRETTES DE CONNEXION À VIS - 10 PLOTS



Barrettes de 10 plots en polycarbonate.
Livrées vis dévissées imperdables pour une insertion facilitée des fils.

Référence	Désignation	section de câble max. (mm ²)	matériau du corps isolant	Mult. vente	Unit. fact.	DEEE HT	P.U. HT
2 BIZ320017	Barrette de connexion translucide à vis 10 plots 4 mm ²	4	thermoplastique	1	P.	-	2,53 €
2 BIZ320018	Barrette de connexion translucide à vis 10 plots 6 mm ²	6	thermoplastique	1	P.	-	2,89 €

Caractéristiques techniques, Conditionnement, Multiple de vente, Unité de facturation, visuels, Euroclasse, DEEE HT, PU HT en Euros et hors DEEE et Eco-mobilier; donnés à titre indicatif et susceptibles de modifications sans préavis, ils ne nous engagent qu'après confirmation expresse. Les prix unitaires indiqués sont ceux des réseaux COAXEL, REXEL et SCT, ils ne s'appliquent pas pour le réseau ESPACE ELEC. ✓ Produit stocké

Pour plus d'informations, consultez votre agence habituelle ou connectez-vous sur notre site internet rexel.fr - N.C-nous consulter.

CONNEXION ET DÉRIVATION

CONNEXIONS ÉTANCHES

BIZ'GEL



Gel bi-composant aux caractéristiques diélectriques et thermiques élevées. Étanchéité et isolation de connexions électriques. Idéal pour l'étanchéité des boîtes de dérivation en extérieur ou environnements humides. Adapté à l'étanchéité des automatismes extérieurs, à l'interphonie, aux installations électriques extérieures et de piscine, etc... IP 68.



Référence	Désignation	Mult. vente	Unit. fact.	DEEE HT	P.U. HT
✓ 1 BIZ710000	Gel d'étanchéité BIZ GEL EXPRESS 280 ml	1	P.	-	48,96 €
✓ 2 BIZ710305	Gel d'étanchéité BIZ GEL en pochette 170 ml	1	P.	-	20,52 €
✓ 2 BIZ710306	Gel d'étanchéité BIZ GEL en pochette 210 ml	1	P.	-	25,17 €
✓ 2 BIZ710307	Gel d'étanchéité BIZ GEL en pochette 420 ml	1	P.	-	41,23 €
✓ 3 BIZ710295	Gel d'étanchéité BIZ GEL 1 l	1	P.	-	94,50 €
✓ 4 BIZ710395	Gel d'étanchéité BIZ GEL MAX 1 l	1	P.	-	122,08 €

SQUALE



Permettent de raccorder, d'isoler, d'étanchéfier et de protéger vos connexions. Livrés avec centreur de câble et colliers de câblage pour maintien des gaines. Étanchéité IP 68 de vos installations. Gamme complète dédiée au résidentiel et au tertiaire. Non toxique.



Référence	Désignation	Mult. vente	Unit. fact.	DEEE HT	P.U. HT
✓ 1 BIZ710293	SQUALE mini avec gel pour connexion étanche S4 (x 8)	1	P.	-	93,04 €
✓ 2 BIZ710294	Kit de connexion SQUALE étanche avec gel 105 x 55 mm	1	P.	-	37,56 €
✓ 3 BIZ710298	Kit de connexion SQUALE étanche avec gel 180 x 60 mm	1	P.	-	68,48 €
3 BIZ710299	Kit de connexion SQUALE étanche avec gel 210 x 65 mm	1	P.	-	88,62 €
✓ 4 BIZ710308	Kit de connexion SQUALE pour dérivation étanche avec gel 138 x 60 x 37 mm	1	P.	-	80,01 €
✓ 5 BIZ710309	Kit de connexion SQUALE pour dérivation étanche avec gel 194 x 74 x 43 mm	1	P.	-	104,20 €
✓ 6 BIZ711398	SQUALE'Box S3 pour connexion étanche 3 x 4 mm ² avec 3 membranes flexibles (x10)	1	P.	-	70,97 €
✓ 6 BIZ711399	Squale'Box S5 connexion étanche jusqu'à 5 entrées et câble jusqu'à 4 mm ² (x10)	1	P.	-	86,46 €
✓ 7 BIZ711400	Squale'Box S6 connexion étanche jusqu'à 6 entrées et câble jusqu'à 4 mm ² (x10)	1	P.	-	135,16 €
✓ 8 BIZ711404	Kit super Squalé C813 connexion étanche 1 connecteur 5 ent. et 2 PE câble D=8-13	1	P.	-	51,44 €
✓ 8 BIZ711405	Kit super Squalé C1218 connexion étanche 1 connect. 5 ent. et 2 PE câble D=12-18	1	P.	-	72,39 €

Caractéristiques techniques, Conditionnement, Multiple de vente, Unité de facturation, visuels, Euroclasse, DEEE HT, PU HT en Euros et hors DEEE et Eco-mobilier; donnés à titre indicatif et susceptibles de modifications sans préavis. ils ne nous engageant qu'après confirmation expresse. Les prix unitaires indiqués sont ceux des réseaux COAXEL, REXEL et SCT, ils ne s'appliquent pas pour le réseau ESPACE ELEC.

✓ Produit stocké

SCOTCHCAST 8882



RÉSINE DÉMONTABLE

La résine démontable Scotchcast 8882 est une résine bi-composants de remplissage destinée à la protection d'épissure enterrée.

Elle est compatible avec les matériaux utilisés pour les connecteurs téléphoniques. 0,6/1 (1,2)kV.

La résine 8882 convient particulièrement aux applications en extérieur telles que les éclairages d'extérieur et de jardins, les installations de garages et de portails électriques ou en intérieur à fort taux d'humidité.

Facilement démontable (pelable). Elle permet une ré-intervention complète et possède un pouvoir d'adhésion élevé.

La résine ne contient aucun isocyanate réduisant le risque d'allergie. Elle assure une plus grande protection contre l'humidité et d'excellentes performances. Cette résine est 100% étanche dans des accessoires testés selon la norme ENS0393.

Existe en sachet bi-composants ou en cartouche prête à l'emploi.



Référence	Désignation	Mult. vente	Unit. fact.	DEEE HT	P.U. HT
✓ TRM88594	8882 Taille A : 2 sachets 90ml	1	P.	-	40,01 €
✓ TRM88597	8882 Taille E : sachet 292ml	1	P.	-	43,80 €
✓ TRM88595	8882 Taille C : sachet 385ml	1	P.	-	55,58 €
TRM88602	Easy 250	1	P.	-	53,99 €

DBC - KIT GEL AVEC CONNECTIQUE



RACCORDEMENT DÉMONTABLE

Les kits de raccordement démontable DBC pré-remplis de gel permettent de raccorder, d'isoler et protéger les connexions dans l'objectif de pouvoir les rouvrir pour intervention. Ils sont livrés avec un bloc de 5 connecteurs multisections et colliers de câblage pour maintien des gaines et une clé Allen. L'ensemble est testé selon la norme EN 50393.

Ils permettent de raccorder en ligne des câbles basse tension non blindés pour installations temporaires en intérieur ou extérieur, en chemin de câble, enterré à même le sol ou dans l'eau. Réouverture et réutilisation possible du boîtier et des connecteurs.

Pour des sections de câbles allant de 5 x 1,5mm² à 5 x 16mm², mono ou multibrins souple ou rigide.

Gel non toxique et sans date de péremption.

Température d'utilisation de 5 à 40°C. Stockage à température ambiante, humidité <75%.

Référence	Désignation	Mult. vente	Unit. fact.	DEEE HT	P.U. HT
✓ TRM82100	Kit de raccordement démontable DBC-2C avec gel et connectique 5 x 1,5 à 5 x 6 mm ²	1	P.	-	102,08 €
✓ TRM82300	Kit de raccordement démontable DBC-3C avec gel et connectique 5 x 2,5 à 16 mm ²	1	P.	-	143,49 €

SCOTCHLOK



CONNECTEURS AUTO-DÉNUDANTS

Connecteur autodénuant pour applications extérieures pour réalisation de jonction ou dérivation de câble souple ou rigide de section 0,5 à 1,5 mm² avec une isolation de diamètre maximum de 3,8 mm. Rempli d'une graisse minérale assurant l'étanchéité, il est idéal pour les applications d'éclairage, d'irrigation, sprinklers, volet roulant.

Référence	Désignation	matériau isolant	Mult. vente	Unit. fact.	DEEE HT	P.U. HT
✓ TRM80016H	Connecteur 314 Jonction/Dérivation en bout 0,5 à 1,5mm ² , tension admissible jusqu'à 600V	PA	50	P.	-	2,58 €
✓ TRM80017	Connecteur 314 Jonction/Dérivation en bout 0,5 à 1,5mm ² , tension admissible jusqu'à 600V	PA	25	P.	-	2,79 €

GUROSIL



Gel d'étanchéité en cartouche 250 ml.

Mise en oeuvre simple, rapide, propre en utilisant un pistolet à cartouche classique.

Mise sous tension immédiate.

Gel auto-cicatrisant et qui reprend sa forme originelle.

Testé sous 18 mètres d'eau.

Sans danger pour l'utilisateur et l'environnement : sans halogène, ni silicone, ni isocyanate.

Référence	Désignation	Mult. vente	Unit. fact.	DEEE HT	P.U. HT
1 TYS000004	Gurosil Gel-Gel d'étanchéité prêt à l'emploi en cartouche 250ml + embout mélangeur	1	P.	-	58,30 €

Caractéristiques techniques, Conditionnement, Multiple de vente, Unité de facturation, visuels, Euroclasse, DEEE HT, PU HT en Euros et hors DEEE et Eco-mobilier; donnés à titre indicatif et susceptibles de modifications sans préavis, ils ne nous engagent qu'après confirmation expresse. Les prix unitaires indiqués sont ceux des réseaux COAXEL, REXEL et SCT, ils ne s'appliquent pas pour le réseau ESPACE ELEC. Pour plus d'informations, consultez votre agence habituelle ou connectez-vous sur notre site internet rexel.fr - N.C-nous consulter.

✓ Produit stocké

ENTRETIEN, NETTOYANTS, ADHÉSIFS

RUBANS, DÉPOUSSIÉRANTS, NETTOYANTS ET COLLES



TEMFLEX

RUBANS ISOLANTS ÉLECTRIQUES TEMFLEX™ 1500

D'usage général pour l'isolation électrique de tous fils et câbles, application intérieure ou extérieure, travaux de frettage et d'identification divers. Épaisseur de 0,15 mm, autoextinguible, bonne protection mécanique conforme à la norme CEI 60454-3-1-5/F-PVCP/90 et homologué VDE.



Référence	Désignation	couleur	largeur (mm)	longueur (m)	épaisseur (mm)	Mult. vente	Unit. fact.	DEEE HT	P.U. HT
✓ TRM80470	T1500 Multico 15x10m, pack de 10 rlx	multicolore	15	10	0.15	1	P.	-	18,32 €
✓ TRM80456	Temflex 1500 Noir 15mmx10m	noir	15	10	0.15	1	P.	-	1,83 €
✓ TRM80457	Temflex 1500 Vert/Jau 15mmx10m	rouge/blanc	15	10	0.15	1	P.	-	1,83 €
✓ TRM80462	Temflex 1500 Bleu 15mmx10m	bleu	15	10	0.15	1	P.	-	1,83 €
✓ TRM80463	Temflex 1500 Rouge 15mmx10m	rouge	15	10	0.15	1	P.	-	1,83 €
✓ TRM80464	Temflex 1500 Blanc 15mmx10m	blanc	15	10	0.15	1	P.	-	1,83 €
✓ TRM80465	Temflex 1500 Jaune 15mmx10m	jaune	15	10	0.15	1	P.	-	1,83 €
✓ TRM80466	Temflex 1500 Gris 15mmx10m	gris	15	10	0.15	1	P.	-	1,86 €
✓ TRM80469	Temflex 1500 Vert 15mmx10m	rouge/blanc	15	10	0.15	1	P.	-	1,86 €
✓ TRM80363	Temflex 1500 Brun 15mmx10m	marron	15	10	0.15	1	P.	-	1,86 €
✓ TRM80471	Temflex 1500 Noir 20mx19mm	noir	19	20	0.15	1	P.	-	4,56 €
✓ TRM80472	Temflex 1500 Bleu 20mx19mm	bleu	19	20	0.15	1	P.	-	4,67 €
✓ TRM80479	Temflex 1500 Blanc 20mx19mm	blanc	19	20	0.15	1	P.	-	4,56 €

SCOTCH SUPER 33+



RUBANS VINYLE HAUTES PERFORMANCES



Référence	Désignation	couleur	largeur (mm)	longueur (m)	Mult. vente	Unit. fact.	DEEE HT	P.U. HT
✓ TRM80020	Ruban noir rl 19mm x 6.1m Pour l'isolation électrique basse tension et la protection mécanique. Résistance aux UV, acides, alcali. Température de mise en oeuvre entre -18°C et +60°C.	noir	19	6,1	1	P.	-	5,72 €
✓ TRM80021	Ruban noir rl 19mm x 20m Pour l'isolation électrique basse tension et la protection mécanique. Résistance aux UV, acides, alcali. Température de mise en oeuvre entre -18°C et +60°C.	noir	19	20	1	P.	-	15,30 €

SCOTCH 35



Référence	Désignation	couleur	largeur (mm)	longueur (mm)	Mult. vente	Unit. fact.	DEEE HT	P.U. HT
✓ TRM80049	Scotch 35 Blanc 19mmx20m	blanc	19	20	1	P.	-	15,21 €
✓ TRM80050	Ruban Scotch 35 Bleu 19mmx20m	bleu	19	20	1	P.	-	15,21 €
✓ TRM80055	Scotch 35 Rouge 19mmx20m	rouge	19	20	1	P.	-	15,21 €

SCOTCH SUPER 88



Référence	Désignation	Mult. vente	Unit. fact.	DEEE HT	P.U. HT
TRM83995	3M Scotch Super 88 Ruban PVC isolant électrique noir 20m x 19mm ep. 0,22mm	1	P.	-	12,52 €

Caractéristiques techniques, Conditionnement, Multiple de vente, Unité de facturation, visuels, Euroclasse, DEEE HT, PU HT en Euros et hors DEEE et Eco-mobilier; donnés à titre indicatif et susceptibles de modifications sans préavis. Produit stocké
ils ne nous engageant qu'après confirmation expresse. Les prix unitaires indiqués sont ceux des réseaux COAXEL, REXEL et SCT, ils ne s'appliquent pas pour le réseau ESPACE ELEC.
Pour plus d'informations, consultez votre agence habituelle ou connectez-vous sur notre site internet rexel.fr - N.C-nous consulter.

APPLICATIONS DIVERSES - RUBANS AUTO-SOUDABLES



Référence	Désignation	matériau	couleur	largeur (mm)	longueur (m)	Mult. vente	Unit. fact.	DEEE HT	P.U. HT
✓ 1 TRM80000	Ruban Scotchfil 1.5m x 38mm Mastic isolant auto-soudable. Pour étanchéité, protection mécanique et isolation mécanique jusqu'à 600V	caoutchouc	noir	38	1.5	1	P.	-	22,19 €
✓ 2 TRM80012	Ruban Scotch 23 9.15m x 19mm Ruban isolant élastomère auto-soudable pour reconstitution d'isolant de câble jusqu'à 69kV		noir	19	9.15	1	P.	-	27,06 €
✓ 2 TRM80014	Ruban Scotch 23 7m x 25mm Ruban isolant élastomère auto-soudable pour reconstitution d'isolant de câble jusqu'à 69kV		noir	25	7	1	P.	-	27,44 €

APPLICATIONS DIVERSES - RUBANS POUR LE BATIMENT



Référence	Désignation	matériau	couleur	largeur (mm)	longueur (m)	épaisseur (mm)	Mult. vente	Unit. fact.	DEEE HT	P.U. HT
✓ 3 TRM24709	Ruban alu 1436 avec protecteur, ép. 0,03 mm 50mmx50m Ruban d'étanchéité de gaines de ventilation en intérieur et extérieur	aluminium	aluminium	50	50	0,03	1	P.	-	22,25 €
✓ 4 TRM80536	Ruban Scotch 2000 46m x 50mm Vinyle embossé, gris, étanche: Pour le frettoye, la réparation, le maintien de câble au sol. Écriture possible sur le ruban		gris	50	46		1	P.	-	13,95 €
✓ 5 TRM85298	Ruban Pare Vapeur Easy tape Orange 30m x 50mm Pour maintien de plaque, fixation de bâche et marquage		orange	30	50		1	P.	-	16,10 €
✓ 5 TRM85299	Ruban Pare Vapeur Easy tape Orange 30m x 75mm Pour maintien de plaque, fixation de bâche et marquage		orange	30	75		1	P.	-	24,60 €

APPLICATIONS DIVERSES - SCTOCH

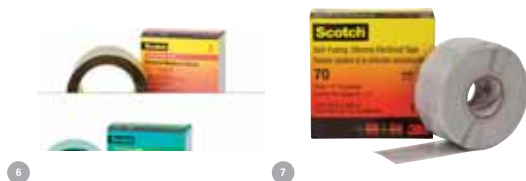

Référence	Désignation	matériau	largeur (mm)	longueur (m)	Mult. vente	Unit. fact.	DEEE HT	P.U. HT
6 TRM80086	Ruban Scotch PN 6147 3m x 64mm		64	3	1	P.	-	56,23 €
✓ 7 TRM80071	Ruban Scotch 70 25mm x 9,15m	silicone	25	9.15	1	P.	-	105,51 €

APPLICATIONS DIVERSES - AUTO-AGRIPPANT



Référence	Désignation	matériau	couleur	Mult. vente	Unit. fact.	DEEE HT	P.U. HT
8 TRM89839	Ruban Auto-agrippant 19mmx10m	plastique	noir	1	P.	-	32,21 €

APPLICATIONS DIVERSES - RETARDATEUR DE FLAMME



Référence	Désignation	longueur (m)	Mult. vente	Unit. fact.	DEEE HT	P.U. HT
9 TRM80073	Scotch 77 - ruban retardateur de flamme noir		1	P.	-	74,38 €
9 TRM80074	Scotch 77 - ruban retardateur de flamme noir	6	1	P.	-	37,02 €

Caractéristiques techniques, Conditionnement, Multiple de vente, Unité de facturation, visuels, Euroclasse, DEEE HT, PU HT en Euros et hors DEEE et Eco-mobilier; donnés à titre indicatif et susceptibles de modifications sans préavis, ils ne nous engageant qu'après confirmation expresse. Les prix unitaires indiqués sont ceux des réseaux COAXEL, REXEL et SCT, ils ne s'appliquent pas pour le réseau ESPACE ELEC. Pour plus d'informations, consultez votre agence habituelle ou connectez-vous sur notre site internet rexel.fr - N.C-nous consulter.



ENTRETIEN, NETTOYANTS, ADHÉSIFS

RUBANS, DÉPOUSSIÉRANTS, NETTOYANTS ET COLLES

RUBANS D'ISOLATION ET DE REPÉRAGE ÉLECTRIQUE



Référence	Désignation	couleur	largeur (mm)	longueur (mm)	épaisseur (mm)	isolant	résistant aux UV	Mult. vente	Unit. fact.	DEEE HT	P.U. HT
✓ BIZ350010	Ruban d'isolation et de repérage électrique 15mm x 10m x 0.15mm multicolore (x 8)	autre	15	10000	0.15	Oui	Non	1	P.	-	15,49 €
✓ BIZ350012	Ruban d'isolation et de repérage électrique 15 mm x 10 m x 0.15 mm blanc (x 8)	blanc	15	10000	0.15	Oui	Non	1	P.	-	15,26 €
✓ BIZ350013	Ruban d'isolation et de repérage électrique 15 mm x 10 m x 0.15 mm noir (x 8)	noir	15	10000	0.15	Oui	Non	1	P.	-	15,26 €
✓ BIZ350014	Ruban d'isolation et de repérage électrique 15 mm x 10 m x 0.15 mm bleu (x 8)	bleu	15	10000	0.15	Oui	Non	1	P.	-	15,26 €
✓ BIZ350015	Ruban d'isolation et de repérage électrique 15 mm x 10 m x 0.15 mm rouge (x 8)	rouge	15	10000	0.15	Oui	Non	1	P.	-	15,26 €
✓ BIZ350016	Ruban d'isolation et de repérage électrique 15 mm x 10 m x 0.15 mm gris (x 8)	gris	15	10000	0.15	Oui	Non	1	P.	-	15,26 €
✓ BIZ350017	Ruban d'isolation et de repérage électrique 15mm x 10m x 0.15mm jaune/vert (x 8)	vert/jaune	15	10000	0.15	Oui	Non	1	P.	-	15,26 €
✓ BIZ350018	Ruban d'isolation et de repérage électrique 15 mm x 10 m x 0.15 mm brun (x 8)	marron	15	10000	0.15	Oui	Non	1	P.	-	15,26 €
✓ BIZ350019	Ruban d'isolation et de repérage électrique 19 mm x 20 m x 0.15 mm jaune (x 8)	jaune	15	10000	0.15	Oui	Non	1	P.	-	15,26 €

RUBAN VINYLE HAUTE PERFORMANCE



Référence	Désignation	matériau	couleur	largeur (mm)	longueur (mm)	épaisseur (mm)	isolant	résistant aux UV	Mult. vente	Unit. fact.	DEEE HT	P.U. HT
✓ 1 BIZ225033	Ruban vinyle haute performance 19 mm x 20 m x 0.18 mm noir	PVC	noir	19	20000	0.18	Oui	Oui	1	P.	-	14,53 €

RUBANS MULTI-USAGES

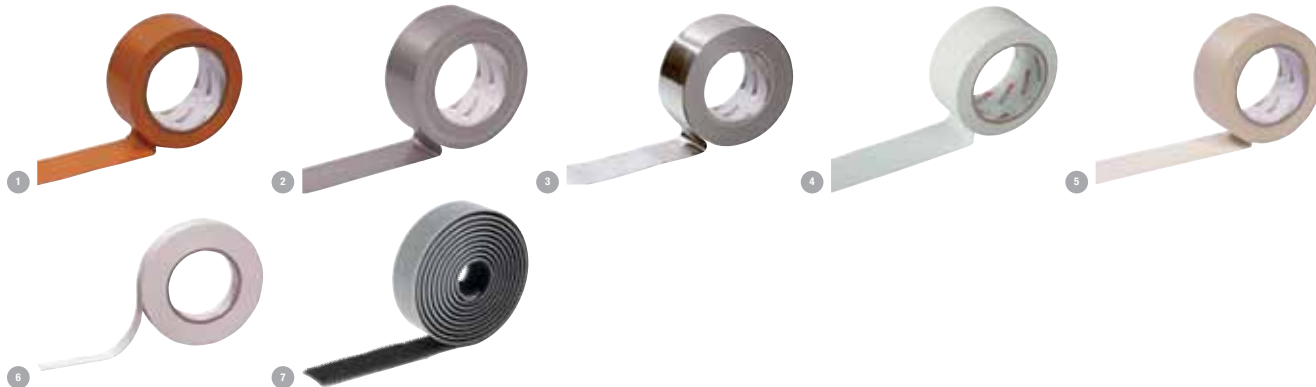

Référence	Désignation	couleur	largeur (mm)	longueur (mm)	épaisseur (mm)	isolant	résistant aux UV	Mult. vente	Unit. fact.	DEEE HT	P.U. HT
✓ 1 BIZ351010	Ruban pare-vapeur 50 mm x 33 m x 0.13 mm orange	orange	50	33000	0.13	Non	Non	1	P.	-	14,12 €
✓ 1 BIZ351011	Ruban pare-vapeur 75 mm x 33 m x 0.13 mm orange	orange	75	33000	0.13	Non	Oui	1	P.	-	25,46 €
✓ 2 BIZ351020	Ruban vinyle toilé multi-usages 50 mm x 25 m x 0.30 mm gris	gris	50	25000	0.3	Non	Non	1	P.	-	25,71 €
✓ 3 BIZ351021	Ruban VMC 50 mm x 50 m x 0.07 mm aluminium	argent	50	50000	0.08	Oui	Oui	1	P.	-	46,05 €
✓ 4 BIZ351030	Ruban vinyle multi-usages 50 mm x 33 m x 0.15 mm blanc	blanc	50	33000	0.15	Oui	Oui	1	P.	-	11,58 €
✓ 5 BIZ351060	Ruban de masquage 50 mm x 50 m x 0.125 mm crème	autre	50	50000	0.13	Non	Non	1	P.	-	9,09 €
✓ 6 BIZ351070	Ruban mousse PE double-face 19 mm x 10 m x 0.95 mm blanc	blanc	19	10000	1.1	Non	Oui	1	P.	-	25,71 €
✓ 7 BIZ351090	Ruban double accroche 2 m	noir	25	2000	3.1	Non	Non	1	P.	-	49,80 €

Caractéristiques techniques, Conditionnement, Multiple de vente, Unité de facturation, visuels, Euroclasse, DEEE HT, PU HT en Euros et hors DEEE et Eco-mobilier; donnés à titre indicatif et susceptibles de modifications sans préavis. ils ne nous engageant qu'après confirmation expresse. Les prix unitaires indiqués sont ceux des réseaux COAXEL, REXEL et SCT, ils ne s'appliquent pas pour le réseau ESPACE ELEC. Pour plus d'informations, consultez votre agence habituelle ou connectez-vous sur notre site internet rexel.fr - N.C-nous consulter.

✓ Produit stocké

MESURE, OUTILLAGE, FIXATIONS ET CONSOMMABLES

PISTOLETS



Référence	Désignation	longueur max. de cartouche (mm)	volume de cartouche (ml)	Mult. vente	Unit. fact.	DEEE HT	P.U. HT
✓ 1 BIZ70034	Coffret pistolet à colle 80 W avec support et 12 bâtons D= 11 x 200 mm			1	P.	0,42 €	95,44 €
✓ 2 BIZ710214	Pistolet pour cartouches jusqu'à 310 ml			1	P.	-	22,70 €
✓ 3 BIZ710320	Pistolet pour cartouches et mousse intumescente 330 ml	210	300	1	P.	-	58,24 €
✓ 4 BIZ710329	Pistolet pour mousse intumescente 400 ml 312 mm			1	P.	-	154,30 €
✓ 5 BIZ710383	Pistolet pour mousses PU			1	P.	-	158,12 €

MOUSSES



Référence	Désignation	Mult. vente	Unit. fact.	DEEE HT	P.U. HT
✓ 1 BIZ710317	Mousse intumescente coupe-feu 400 ml gris aluminium	1	P.	-	240,74 €
✓ 2 BIZ710319	Mousse intumescente coupe-feu 210 ml gris aluminium	1	P.	-	144,90 €
✓ 3 BIZ710580	Mousse PU expansive résistante au feu manuelle 750 ml rouge clair	1	P.	-	85,98 €
✓ 4 BIZ710581	Mousse PU expansive résistante au feu pistolable 750 ml rouge clair	1	P.	-	78,11 €
✓ 5 BIZ710583	Mousse PU expansive standard manuelle 750 ml jaune champagne	1	P.	-	32,16 €
✓ 6 BIZ710584	Mousse PU expansive standard pistolable 750 ml jaune champagne	1	P.	-	31,08 €

COLLES ET MASTICS



Référence	Désignation	durée de stockage en mois	fonction	domaine d'application	Mult. vente	Unit. fact.	DEEE HT	P.U. HT
✓ 1 BIZ710208	Mastic-colle MS polymère 300 ml blanc	15			1	P.	-	33,05 €
✓ 2 BIZ710209	Mastic-colle MS polymère 300 ml transparent	15			1	P.	-	33,05 €
✓ 3 BIZ710210	Colle acrylique 300 ml blanche				1	P.	-	14,17 €
✓ 4 BIZ710212	Mastic silicone 300 ml blanc		autre		1	P.	-	14,39 €
✓ 5 BIZ710213	Mastic silicone 300 ml transparent		autre	mastic	1	P.	-	14,39 €
✓ 6 BIZ710218	Mastic acrylique 300 ml blanc				1	P.	-	10,23 €
✓ 7 BIZ710259	Colle néoprène translucide 300 ml				1	P.	-	13,36 €
✓ 8 BIZ710388	Cyano Pen 12gr				1	P.	-	N.C

RÉSINES CHIMIQUES



Référence	Désignation	matériau	Mult. vente	Unit. fact.	DEEE HT	P.U. HT
✓ 1 BIZ710215	Résine chimique 170 ml	autre	1	P.	-	34,63 €
✓ BIZ710314	Résine chimique 310 ml	autre	1	P.	-	44,29 €
✓ 2 BIZ710216	Kit de scellement chimique 170 ml	autre	1	P.	-	77,50 €

Caractéristiques techniques, Conditionnement, Multiple de vente, Unité de facturation, visuels, Euroclasse, DEEE HT, PU HT en Euros et hors DEEE et Eco-mobilier; donnés à titre indicatif et susceptibles de modifications sans préavis, ils ne nous engagent qu'après confirmation expresse. Les prix unitaires indiqués sont ceux des réseaux COAXEL, REXEL et SCT, ils ne s'appliquent pas pour le réseau ESPACE ELEC. Pour plus d'informations, consultez votre agence habituelle ou connectez-vous sur notre site internet rexel.fr - N.C-nous consulter.



ENTRETIEN, NETTOYANTS, ADHÉSIFS

RUBANS, DÉPOUSSIÉRANTS, NETTOYANTS ET COLLES

DÉPOUSSIÉRANTS ET NETTOYANTS



Référence	Désignation	Mult. vente	Unit. fact.	DEEE HT	P.U. HT
✓ 1 BIZ710582	Nettoyant pour mousses PU et pistolet 500 ml incolore	1	P.	-	28,18 €
✓ 2 BIZ750002	Dépoussierant gaz sec 300 ml	1	P.	-	41,83 €
✓ 3 BIZ750101	Nettoyant dégraissant à séchage rapide 150 ml	1	P.	-	18,26 €
✓ 3 BIZ750102	Nettoyant dégraissant à séchage rapide 500 ml	1	P.	-	34,13 €
✓ 4 BIZ750140	Nettoyant anti-statique de surfaces optiques 400 ml	1	P.	-	23,06 €
✓ 5 BIZ750150	Nettoyant lubrifiant tous contacts 400 ml	1	P.	-	33,64 €
✓ 5 BIZ750151	Nettoyant lubrifiant tous contacts 125 ml	1	P.	-	19,02 €

APPLICATIONS DIVERSES



Référence	Désignation	fonction	Mult. vente	Unit. fact.	DEEE HT	P.U. HT
✓ 1 BIZ700213	Recharge de gaz butane 150 ml		1	P.	-	15,67 €
✓ 2 BIZ750004	Décolle étiquettes 500 ml	autre	1	P.	-	27,46 €
✓ 3 BIZ750010	Graisse silicone 500 ml translucide		1	P.	-	37,73 €
✓ 4 BIZ750020	Galvanisation et zingage résistance normale 500 ml 200 DEGC		1	P.	-	38,55 €
✓ 4 BIZ750021	Galvanisation et zingage résistance extrême 500 ml 250 DEGC		1	P.	-	29,79 €
✓ 5 BIZ750030	Lubrifiant silicone 500 ml translucide		1	P.	-	23,06 €
✓ 6 BIZ750040	Dégrippant multifonctions 500 ml	protection/graisage	1	P.	-	N.C.
7 BIZ750060	Peinture de retouche RAL 7032		1	P.	-	30,01 €
✓ 7 BIZ750061	Peinture de retouche RAL 9001 500 ml		1	P.	-	47,82 €
✓ 7 BIZ750062	Peinture de retouche RAL 7035 500ML		1	P.	-	31,15 €
✓ 9 BIZ750111	Vernis isolant de protection 500 ml		1	P.	-	38,04 €

LINGETTES, ESSUI-MAINS



Référence	Désignation	Mult. vente	Unit. fact.	DEEE HT	P.U. HT
✓ 1 BIZ751010	Lingette nettoyante (x 70)	1	P.	-	53,38 €
✓ 2 BIZ751030	Bobine d'essuyage pur ouate blanche (x 2)	1	P.	-	48,29 €

Caractéristiques techniques, Conditionnement, Multiple de vente, Unité de facturation, visuels, Euroclasse, DEEE HT, PU HT en Euros et hors DEEE et Eco-mobilier; donnés à titre indicatif et susceptibles de modifications sans préavis. ils ne nous engagent qu'après confirmation expresse. Les prix unitaires indiqués sont ceux des réseaux COAXEL, REXEL et SCT, ils ne s'appliquent pas pour le réseau ESPACE ELEC. ✓ Produit stocké

Pour plus d'informations, consultez votre agence habituelle ou connectez-vous sur notre site internet rexel.fr - N.C-nous consulter.

PILES, ACCUMULATEURS ET LAMPES TORCHES

PILES

PILES - PILES LITHIUM



Référence	Désignation	tension nominale (V)	Mult. vente	Unit. fact.	DEEE HT	P.U. HT
✓ RSN262643	Pile Ultimate Lithium AA x 4 pour une haute puissance longue durée Les piles AA et AAA qui durent le plus longtemps au monde dans des conditions d'usage extrême. (De -40°C à +60°C); De 26% à 33% plus légère qu'une alcaline. Jusqu'à 20 ans de stockage pour les formats AA/AAA et jusqu'à 10 ans pour le format 9V. Dure jusqu'à 11 fois plus longtemps qu'une pile alcaline Energizer standard dans les appareils photos numériques.	1,5	1	P.	-	20,44 €
✓ RSN273267	Pile Ultimate Lithium AAA x 4 pour une haute puissance longue durée Les piles AA et AAA qui durent le plus longtemps au monde dans des conditions d'usage extrême. (De -40°C à +60°C); De 26% à 33% plus légère qu'une alcaline. Jusqu'à 20 ans de stockage pour les formats AA/AAA et jusqu'à 10 ans pour le format 9V. Dure jusqu'à 11 fois plus longtemps qu'une pile alcaline Energizer standard dans les appareils photos numériques.	1,5	1	P.	-	20,44 €
✓ RSN332872	Pile Ultimate Lithium 9V x 1 pour une haute puissance longue durée Les piles AA et AAA qui durent le plus longtemps au monde dans des conditions d'usage extrême. (De -40°C à +60°C); De 26% à 33% plus légère qu'une alcaline. Jusqu'à 20 ans de stockage pour les formats AA/AAA et jusqu'à 10 ans pour le format 9V. Dure jusqu'à 11 fois plus longtemps qu'une pile alcaline Energizer standard dans les appareils photos numériques.	9	1	P.	-	26,37 €

PILES - PILES ALCALINES



Référence	Désignation	tension nominale (V)	Mult. vente	Unit. fact.	DEEE HT	P.U. HT
✓ RSN423211	Pile alcaline Max Plus AA x 4 notre pile alcaline qui dure le plus longtemps Notre pile alcaline qui dure le plus longtemps, se stock 5 ans, garantie anti-coulores, plus d'énergie, moins de déchets	1,5	1	P.	-	12,53 €
✓ RSN423372	Pile alcaline Max Plus AA x 20 notre pile alcaline qui dure le plus longtemps Notre pile alcaline qui dure le plus longtemps, se stock 5 ans, garantie anti-coulores, plus d'énergie, moins de déchets	1,5	1	P.	-	50,10 €
✓ RSN423051	Pile alcaline Max Plus AAA x 4 notre pile alcaline qui dure le plus longtemps Notre pile alcaline qui dure le plus longtemps, se stock 5 ans, garantie anti-coulores, plus d'énergie, moins de déchets	1,5	1	P.	-	12,53 €
✓ RSN423174	Pile alcaline Max Plus AAA x 20 notre pile alcaline qui dure le plus longtemps Notre pile alcaline qui dure le plus longtemps, se stock 5 ans, garantie anti-coulores, plus d'énergie, moins de déchets	1,5	1	P.	-	50,10 €
✓ RSN423204	Pile alcaline Max Plus 9V x 20 notre pile alcaline qui dure le plus longtemps Notre pile alcaline qui dure le plus longtemps, se stock 5 ans, garantie anti-coulores, plus d'énergie, moins de déchets	9	1	P.	-	200,20 €
✓ RSN423334	Pile alcaline Max Plus C x 2 notre pile alcaline qui dure le plus longtemps Notre pile alcaline qui dure le plus longtemps, se stock 5 ans, garantie anti-coulores, plus d'énergie, moins de déchets	1,5	1	P.	-	12,53 €
✓ RSN423358	Pile alcaline Max Plus D x 2 notre pile alcaline qui dure le plus longtemps Notre pile alcaline qui dure le plus longtemps, se stock 5 ans, garantie anti-coulores, plus d'énergie, moins de déchets	1,5	1	P.	-	12,53 €
✓ RSN423389	Pile alcaline Max Plus 9V x 1 notre pile alcaline qui dure le plus longtemps Notre pile alcaline qui dure le plus longtemps, se stock 5 ans, garantie anti-coulores, plus d'énergie, moins de déchets	9	1	P.	-	12,53 €

Caractéristiques techniques, Conditionnement, Multiple de vente, Unité de facturation, visuels, Euroclasse, DEEE HT, PU HT en Euros et hors DEEE et Eco-mobilier; donnés à titre indicatif et susceptibles de modifications sans préavis, ils ne nous engagent qu'après confirmation expresse. Les prix unitaires indiqués sont ceux des réseaux COAXEL, REXEL et SCT, ils ne s'appliquent pas pour le réseau ESPACE ELEC.
Pour plus d'informations, consultez votre agence habituelle ou connectez-vous sur notre site internet rexel.fr - N.C-nous consulter.



PILES, ACCUMULATEURS ET LAMPES TORCHES

PILES

PILES - PILES MINIATURES



Référence	Désignation	tension nominale (V)	Image	Mult. vente	Unit. fact.	DEEE HT	P.U. HT
✓ RSN295641	Pile miniature alcaline A23/E23A x 2 pour appareils électroniques Pile alcaline miniature Energizer A23/E23A blister de 2 pour un usage fiable et longue durée de vos appareils spéciaux	12		1	P.	-	7,15 €
✓ RSN393330	Pile miniature alcaline A27 x 2 pour appareils électroniques Pile alcaline miniature Energizer A27 blister de 2 pour un usage fiable et longue durée de vos appareils spéciaux	12		1	P.	-	8,40 €
✓ RSN083071	Pile miniature LR44/A76 x 2 pour appareils électroniques Pile alcaline miniature Energizer LR44 A76 blister de 2 pour un usage fiable et longue durée de vos appareils spéciaux	1,5		1	P.	-	4,91 €
RSN393187	Pile miniature alcaline LR9/EPX625G x 1 pour montres Pile alcaline miniature Energizer LR9/EPX625G blister de 1 pour un usage fiable et longue	1,5		1	P.	-	6,13 €
✓ RSN083088	Pile miniature alcaline LR54/189 x 2 pour appareils électroniques Pile alcaline miniature Energizer LR54/189 blister de 2 pour un usage fiable et longue	1,5		1	P.	-	6,13 €
✓ RSN083064	Pile miniature alcaline LR1/E90 x 1 pour appareils électroniques Pile alcaline miniature Energizer LR1/E90 blister de 1 pour un usage fiable et longue	1,5		1	P.	-	4,91 €
✓ RSN411522	Pile miniature Lithium 1220 x 1 fiable et longue durée Pile Lithium Energizer CR1220 blister de 1 pour un usage quotidien de vos appareils	3		1	P.	-	5,73 €
✓ RSN411539	Pile miniature Lithium CR1616 x 1 fiable et longue durée Pile Lithium Energizer CR1616 blister de 1 pour un usage quotidien de vos appareils	3		1	P.	-	5,73 €
✓ RSN411546	Pile miniature Lithium CR1620 x 1 fiable et longue durée Pile Lithium Energizer CR1620 blister de 1 pour un usage quotidien de vos appareils spéciaux gourmands en énergie	3		1	P.	-	5,73 €
✓ RSN411553	Pile miniature Lithium CR1632 x 1 fiable et longue durée Pile Lithium Energizer CR1632 blister de 1 pour un usage quotidien de vos appareils spéciaux gourmands en énergie	3		1	P.	-	5,73 €
✓ RSN248340	Pile miniature Lithium CR2016 x 2 fiable et longue durée Pile Lithium Energizer CR2016 blister de 2 pour un usage quotidien de vos appareils	3		1	P.	-	7,15 €
✓ RSN248333	Pile miniature Lithium CR2025 x 2 fiable et longue durée Pile Lithium Energizer CR2025 blister de 2 pour un usage quotidien de vos appareils	3		1	P.	-	7,15 €
✓ RSN248357	Pile miniature Lithium CR2032 x 2 fiable et longue durée Pile Lithium Energizer CR2032 blister de 2 pour un usage quotidien de vos appareils	3		1	P.	-	7,15 €
✓ RSN379914	Pile miniature Lithium CR2430 x 2 fiable et longue durée Pile Lithium Energizer CR2430 blister de 2 pour un usage quotidien de vos appareils	3		1	P.	-	8,70 €
✓ RSN381795	Pile miniature Lithium CR2450 x 2 fiable et longue durée Pile Lithium Energizer CR2450 blister de 2 pour un usage quotidien de vos appareils	3		1	P.	-	9,13 €

Caractéristiques techniques, Conditionnement, Multiple de vente, Unité de facturation, visuels, Euroclasse, DEEE HT, PU HT en Euros et hors DEEE et Eco-mobilier; donnés à titre indicatif et susceptibles de modifications sans préavis, ils ne nous engagent qu'après confirmation expresse. Les prix unitaires indiqués sont ceux des réseaux COAXEL, REXEL et SCT, ils ne s'appliquent pas pour le réseau ESPACE ELEC.

✓ Produit stocké

Pour plus d'informations, consultez votre agence habituelle ou connectez-vous sur notre site internet rexel.fr - N.C-nous consulter.

MESURE, OUTILLAGE, FIXATIONS ET CONSOMMABLES

PILES - PILES MINIATURES

Référence	Désignation	tension nominale (V)	Image	Multi. vente	Unit. fact.	DEEE HT	P.U. HT
✓ RSN052008	Pile miniature Lithium 123 x 1 pour appareil photo avec la garantie 0 coulure Pile lithium photo Energizer 123 blister de 1 pour un usage longue durée fiable et performant de vos appareils photos	3		1	P.	-	20,24 €
✓ RSN026429	Pile miniature Photo CR2 x 1 pour appareil photo avec la garantie 0 coulure Pile lithium photo Energizer CR2 blister de 1 pour un usage longue durée fiable et performant de vos appareils photos	3		1	P.	-	20,24 €
✓ RSN057003	Pile miniature Lithium 2CR5 x 1 pour appareil photo avec la garantie 0 coulure Pile lithium photo Energizer 2CR5 blister de 1 pour un usage longue durée fiable et performant de vos appareils photos	6		1	P.	-	32,50 €
✓ RSN052503	Pile miniature Lithium 223 x 1 pour appareil photo avec la garantie 0 coulure Pile lithium photo Energizer 223 blister de 1 pour un usage longue durée fiable et performant de vos appareils photos	6		1	P.	-	32,50 €
✓ RSN423006	Pile miniature Ultimate Lithium CR2032 x 2 haute performance et longue durée X2 Pile Ultimate Lithium Energizer CR2032 blister de 2 idéale pour un usage intense de vos appareils spéciaux gourmands en énergie	3		1	P.	-	7,82 €
✓ RSN423013	Pile miniature Ultimate Lithium CR2025 x 2 haute performance et longue durée Pile Ultimate Lithium Energizer CR2025 blister de 2 idéale pour un usage intense de vos appareils spéciaux gourmands en énergie	3		1	P.	-	7,82 €
✓ RSN423020	Pile miniature Ultimate Lithium CR2016 x 2 haute performance et longue durée Pile Ultimate Lithium Energizer CR2016 blister de 2 idéale pour un usage intense de vos appareils spéciaux gourmands en énergie	3		1	P.	-	7,82 €

PILES - OXYDE D'ARGENT

Référence	Désignation	tension nominale (V)	Image	Multi. vente	Unit. fact.	DEEE HT	P.U. HT
✓ RSN252989	Pile Oxyde argent 357/303 x10 haute performance pour montre Piles pour montres	1,5		1	P.	-	6,95 €
✓ RSN253023	Pile Oxyde argent 377/376 x10 haute performance pour montre Piles pour montres	1,5		1	P.	-	6,13 €
✓ RSN422962	Pile Oxyde argent 357 303 x 2 haute performance pour montre Piles pour montres	1,5		1	P.	-	14,43 €

PILES - PILES SPÉCIALES

Référence	Désignation	tension nominale (V)	Image	Multi. vente	Unit. fact.	DEEE HT	P.U. HT
✓ RSN043517	Pile Eveready PJ996 4R25 VP pour vos appareils spéciaux peu énergivores Pile spéciale EVEREADY PJ996/4R25 x 1 pour un usage fiable et performant de vos appareils spéciaux peu gourmands en énergie	6		1	P.	-	10,89 €
✓ RSN410327	Pile Max 3LR12 x 1 sans risque pour vos appareils avec la garantie 0 coulure Piles alcaline Max Energizer 3LR12 blister de 1 conservent leur énergie pendant 10 ans dans leur emballage et protègent vos appareils avec la garantie zéro coulure pour un usage fiable de vos appareils du quotidien	4,5		1	P.	-	13,09 €
✓ RSN507028	Pile Eveready 991/4R25-2 VP Pile spéciale Pile alcaline Eveready 991/4R25-2 VP x 1 pour un usage fiable et performant de vos appareils peu gourmands en énergie	6		1	P.	-	19,71 €
✓ RSN013581	Pile alcaline LR820 VP la pile idéale pour les phares Expert LED et Halogen Pile alcaline LR820 VP la pile idéale pour les phares Expert LED et Halogen	6		1	P.	-	75,86 €

Caractéristiques techniques, Conditionnement, Multiple de vente, Unité de facturation, visuels, Euroclasse, DEEE HT, PU HT en Euros et hors DEEE et Eco-mobilier; donnés à titre indicatif et susceptibles de modifications sans préavis, ils ne nous engagent qu'après confirmation expresse. Les prix unitaires indiqués sont ceux des réseaux COAXEL, REXEL et SCT, ils ne s'appliquent pas pour le réseau ESPACE ELEC.
Pour plus d'informations, consultez votre agence habituelle ou connectez-vous sur notre site internet rexel.fr - N.C-nous consulter.

✓ Produit stocké

FIXATIONS

CONNEXION
ET DÉRIVATION

ENTRETIEN, NETTOYANTS, ADHÉSIFS

PILES, ACCUMULATEURS
ET LAMPES TORCHES

PILES, ACCUMULATEURS ET LAMPES TORCHES

PILES

PILES



Référence	Désignation	tension nominale (V)	capacité (mAh)	Image	Multi. vente	Unit. fact.	DEEE HT	P.U. HT
✓ NXGPBL6402B	Pile bouton Lithium BR2330 PANASONIC 3V 255MAH	3	255		1	P.	-	7,16 €
✓ NXGPBL6449B	Pile bouton Lithium BR2325 PANASONIC 3V 165MAH	3	165		1	P.	-	6,73 €
✓ NXGPBL7326B	Pile bouton Lithium CR2477N RENATA 3V 950MAH	3	950		1	P.	-	10,79 €
✓ NXGPBL6448B	Pile bouton Lithium BR1225A/BN PANASONIC 3V 48MAH	3	48		1	P.	-	9,49 €
✓ NXGPCL7403B	Pile Lithium Industrie LS14500 AA 3.6V 2.6AH	3.6	2600		1	P.	-	18,50 €
✓ NXGPCL7482B	Pile Lithium Industrie LS14250 1/2AA 3.6V 1.2AH PP	3.6	1200		1	P.	-	18,06 €
✓ NXGPCL8007B	Pile Lithium Industrie SL350/S 1/2AA 3.6V 1.2AH	3.6	1200		1	P.	-	18,74 €

ACCUMULATEURS

PILES RECHARGEABLES



Les 1ères piles* rechargeables au monde fabriquées avec 4% de piles recyclées**
 (*Uniquement pour les piles AA/AAA)
 (**Batteries recyclées de véhicules hybrides)
 Accu recharge Power Plus : durent 4 fois plus longtemps***
 Accu recharge Extreme : durent 6 fois plus longtemps***
 (***)Dans les appareils photos numériques versus les alcalines standard, les résultats peuvent varier selon l'appareil)

Référence	Désignation	tension nominale (V)	Image	Multi. vente	Unit. fact.	DEEE HT	P.U. HT
✓ RSN416893	Pile rechargeable AA x 4 rechargeable des centaines de fois	1.2		1	P.	-	52,30 €
✓ RSN416879	Pile rechargeable AAA 800 mAh x 4 rechargeable des centaines de fois	1.2		1	P.	-	52,30 €
✓ RSN417012	Pile rechargeable AA 2000 mAh x 4 rechargeable des centaines de fois	1.2		1	P.	-	36,10 €
✓ RSN138740	Pile rechargeable C 2500 mAh x 2 rechargeable des centaines de fois	1.2		1	P.	-	43,76 €
✓ RSN138757	Pile rechargeable D 2500 mAh x 2 rechargeable des centaines de fois	1.2		1	P.	-	43,76 €
✓ RSN138771	Pile rechargeable 9V x 1 rechargeable des centaines de fois	8.4		1	P.	-	43,76 €
✓ RSN398373	Chargeur Pro 2000 mAh recharge 4 piles AA ou AAA avec indicateur de chargement			1	P.	0,02 €	90,09 €

Caractéristiques techniques, Conditionnement, Multiple de vente, Unité de facturation, visuels, Euroclasse, DEEE HT, PU HT en Euros et hors DEEE et Eco-mobilier; donnés à titre indicatif et susceptibles de modifications sans préavis. ils ne nous engagent qu'après confirmation expresse. Les prix unitaires indiqués sont ceux des réseaux COAXEL, REXEL et SCT, ils ne s'appliquent pas pour le réseau ESPACE ELEC.

✓ Produit stocké

Pour plus d'informations, consultez votre agence habituelle ou connectez-vous sur notre site internet rexel.fr - N.C.-nous consulter.

LAMPES TORCHES

LAMPES TORCHES



Référence	Désignation	flux lumineux de la source (lm)	autonomie (h)	rechargeable	hauteur (mm)	longueur (mm)	Image	Multi. vente	Unit. fact.	DEEE HT	P.U. HT
✓ RSN398250	Lampe torche Baladeuse Hard Case Pro résistante pour les professionnels 6 LED ultra performantes. Faisceau lumineux de 180°. Base large pour grande stabilité. 2 aimants puissants et un crochet rotatif rétractable pour un usage mains libres. 2 modes d'intensités. Résiste aux chutes de 7m. Étanchéité IPX4.	350	8	non				1	P.	0,06 €	98,29 €
✓ RSN287424	Lampe torche Hard Case Pro 2AA résistante pour les professionnels Grande absorption des chocs et protection renforcée. Nouvelle optique. Deux puissances d'éclairage intense / medium. Conçue pour durer 15 ans 2AA fournies.	300	6	non	171,7	171,7		1	P.	0,02 €	57,29 €
✓ RSN287448	Lampe torche Project plus Hard Case Pro résistante pour les professionnels 4 LED blanches. Manche antidérapant, lentille incassable. Résiste à une chute de 7 mètres. Norme IPX4 - résiste aux projections d'eau. Corps métallique, structure ABS et protection en caoutchouc. Légère et robuste. 4AA fournies.	400	11	non		225		1	P.	0,06 €	70,15 €
✓ RSN344974	Phare rechargeable Hard Case Pro résistant pour les professionnels Spotlight fin pour une meilleure prise en main. Grande absorption des chocs et protection renforcée. Nouvelle double optique. Deux puissances d'éclairage intense / medium. Fonctionne avec des piles rechargeables, alcalines ou au lithium. Chargeur de voiture compris. 6 AA NiMH.	550	22	oui	230	230		1	P.	0,11 €	201,00 €
✓ RSN019378	Phare expert LED Pro résistant pour les professionnels Idéal pour tous types d'interventions. Faisceau central renforcé pour un éclairage 2 x plus large à longue portée. 3 modes d'intensité. Se pose sur le sol / Lentille incassable / Résiste à une chute d'un mètre / Tête orientable - Sangle de transport. LR820 fournie.	530	125	non		255		1	P.	0,11 €	180,70 €
✓ RSN313130	Lampe torche Vision metal 2AA résistante pour un usage professionnel occasionnel Torche métal haut de gamme. Eclairage longue distance puissant grâce à une Led. 1 Étanchéité IPX4. S'éteint automatiquement au bout de 30 minutes. Idéale pour inspection grâce à un faisceau puissant et relativement large. 3 modes d'intensité. Poids: 180g / Diamètre: 29 mm / Longueur: 160mm / 2AA fournies.	300	4	non		159,5		1	P.	0,02 €	112,36 €
RSN326291	Lampe torche Impact Rubber 2AA résistante pour un usage professionnel occasionnel Torche professionnelle très résistante. Faisceau large et puissant pour circuler en toute sécurité. Lentille incassable. Manche antidérapant et interrupteur large pour utilisation avec des gants. Pied pour travailler les mains libres. Poids: 103g / Hauteur: 72 mm / Longueur: 190 mm 2 AA fournies.	60	30	non		190		1	P.	0,06 €	41,43 €
✓ RSN326307	Lampe torche Impact Rubber 3AAA résistante pour un usage professionnel occasionnel Petite torche compacte professionnelle très résistante. Faisceau large pour un travail de proximité. Lentille incassable. Manche antidérapant. Interrupteur large pour utilisation avec des gants. Pied pour travailler les mains libres. Poids: 103g / Hauteur: 55mm / Longueur: 149 mm 2 AAA fournies.	60	18	non		149		1	P.	0,02 €	30,53 €
RSN015096	Lampe torche X Focus 2AA pour un usage professionnel occasionnel 1 LED / Légère / Faisceau ajustable / Lentille incassable Poids : 24g Dimensions : 150 mm X 25mm 2 AA fournies.	55	35	non		158		1	P.	0,02 €	31,62 €
✓ RSN307504	Lampe torche Compact LED 2AA pour un usage professionnel occasionnel Boîtier compact. Faisceau large. Crochet de suspension. Eclairage Led. Acier anti corrosion. Fonction morse. Piles 2 AA Incluses Poids: 75g. Hauteur: 103 mm. Longueur: 52 mm. 2AA non fournies.		65	non	103	103		1	P.	0,02 €	25,95 €
RSN420821	Torche metal penlite pour un usage occasionnel La torche LED astucieuse pour inspecter des zones très précises à portée de main. Tout en métal, il est plus robuste. Résiste à une chute de 1 mètre. 2 AAA fournies. Autonomie : 20h. 35 lumens.		20	non				1	P.	0,02 €	21,81 €
✓ RSN419597	Lampe torche Vision metal 6AA résistante pour un usage professionnel occasionnel Energizer Vision HD metal 6AA 6 Torche métal haut de gamme. Eclairage longue distance puissant grâce à une Led. 1 Étanchéité IPX4.		4	non				1	P.	0,06 €	130,65 €
✓ RSN423792	Lampe torche Hard Case Pro pivot résistante pour les professionnels Spécialement conçue pour les professionnels, elle résiste aux chutes de 7 mètres. Tête pivotante jusqu'à 175 degrés. Base magnétique. Bouton poussoir utilisable avec des gants. Étanchéité IPX4.		5	non				1	P.	0,02 €	50,05 €

Caractéristiques techniques, Conditionnement, Multiple de vente, Unité de facturation, visuels, Euroclasse, DEEE HT, PU HT en Euros et hors DEEE et Eco-mobilier; donnés à titre indicatif et susceptibles de modifications sans préavis, ils ne nous engagent qu'après confirmation expresse. Les prix unitaires indiqués sont ceux des réseaux COAXEL, REXEL et SCT, ils ne s'appliquent pas pour le réseau ESPACE ELEC. Pour plus d'informations, consultez votre agence habituelle ou connectez-vous sur notre site internet rexel.fr - N.C-nous consulter.



FIXATIONS

CONNEXION
ET DÉRIVATION

ENTRETIEN, NETTOYANTS, ADHÉSIFS

PILES, ACCUMULATEURS
ET LAMPES TORCHES

PILES, ACCUMULATEURS ET LAMPES TORCHES

LAMPES TORCHES

LAMPES TORCHES

Référence	Désignation	flux lumineux de la source (lm)	autonomie (h)	rechargeable	hauteur (mm)	longueur (mm)	Mult. vente	Unit. fact.	DEEE HT	P.U. HT
RSN424225	Porte clé lumineux chromé Energizer® Touch Tech Keychain Light associe un éclairage puissant à un design métallique à la fois élégant et durable. Sa technologie LED à économie d'énergie offre une luminosité optimale et une autonomie longue durée.	20	5	non			1	P.	N.C	N.C
RSN424485	Lampe torche Atex ZAA securisée pour environnements dangereux Normes ATEX. Résistance aux nuages de poussières explosives. Eclairage homogène et blanc pour éclairage d'une large surface à longue portée. Norme IPX 7, étanche pendant 30 min sous 1 m. Lentille incassable / Résiste à des chutes de 1 m. 2 AA nn fournies.	150	12	non		165	1	P.	N.C	N.C
RSN424492	Lampe torche Atex ZD securisée pour environnements dangereux Normes ATEX. Résistance aux nuages de poussières explosives. Eclairage homogène et blanc pour éclairage d'une large surface à longue portée. Norme IPX 7, étanche pendant 30 min sous 1 m. Lentille incassable / Résiste à des chutes de 1 m. 2 D non fournies.	150	65	non		201,4	1	P.	N.C	N.C

LAMPES FRONTALES

LAMPES FRONTALES

Référence	Désignation	flux lumineux de la source (lm)	autonomie (h)	rechargeable	Mult. vente	Unit. fact.	DEEE HT	P.U. HT
✓ RSN375718	Lampe frontale pour casque Hard Case Pro résistante pour les professionnels 8 modes d'éclairage, 2 intensités. Tête pivotante. Résiste aux chutes de 7m. Etanchéité IPX4 (anti-intempéries). Sangle antidérapante. Bandeau: Très confortable pour un port direct sur la tête et adapté aux casques. 3AAA fournies.	325	3	non	1	P.	0,02 €	102,51 €
✓ RSN388671	Lampe frontale aimantée Hard Case Pro résistante pour les professionnels Résiste aux chutes de 7m. Un module détachable et aimanté. Confort extrême grâce au bandeau extra large et sa légèreté	250	3,45	non	1	P.	0,02 €	66,13 €
✓ RSN412802	Lampe frontale Vision HD+ focus résistante pour usage professionnel occasionnel 2 modes d'intensité, Visions HD + Focus. Bouton mécanique. Résiste aux chutes de 1m	300	6	non	1	P.	0,02 €	66,13 €
✓ RSN270228	Lampe frontale Vision 2 LEDs résistante pour usage professionnel occasionnel Bouton mécanique, lentille incassable, résiste à une chute de 1m	100	7	non	1	P.	0,02 €	42,21 €
✓ RSN426441	Frontale Rechargeable Headlight, batterie rechargeable Lithium Cette frontale rechargeable est équipée d'une batterie Lithium Ion idéale pour les utilisations fréquentes. Elle possède 6 modes Grâce à la technologie de gradation intelligente Energizer® Smart Dimming, les utilisateurs peuvent contrôler l'intensité lumineuse de 100 % à 10 %. Ses LED rouges et vertes permettent aux utilisateurs de profiter d'une vision optimale de nuit	400	4	oui	1	P.	0,02 €	87,01 €
RSN424478	Frontale Vision Ultra Headlight, la plus puissante. La solution mains libres la plus puissante de notre gamme Vision. Elle possède 6 modes. Grâce à la technologie de gradation intelligente Energizer® Smart Dimming, les utilisateurs peuvent contrôler l'intensité lumineuse de 100 % à 10 %.	400	2	non	1	P.	-	70,15 €
RSN424508	Lampe frontale Atex securisée pour environnements dangereux Normes ATEX. Résiste aux nuages de poussières explosives. Etanchéité IPX4. Résiste aux chutes de 2m. 1 LED blanche, 2 LEDs rouges et 1 LED verte. 2 modes d'intensité. Sangles antidérapantes adaptées aux casques	130	6	non	1	P.	N.C	N.C

Caractéristiques techniques, Conditionnement, Multiple de vente, Unité de facturation, visuels, Euroclasse, DEEE HT, PU HT en Euros et hors DEEE et Eco-mobilier; donnés à titre indicatif et susceptibles de modifications sans préavis, ils ne nous engageant qu'après confirmation expresse. Les prix unitaires indiqués sont ceux des réseaux COAXEL, REXEL et SCT, ils ne s'appliquent pas pour le réseau ESPACE ELEC.

✓ Produit stocké

Pour plus d'informations, consultez votre agence habituelle ou connectez-vous sur notre site internet rexel.fr - N.C-nous consulter.

MESURE, OUTILLAGE, FIXATIONS ET CONSOMMABLES

LAMPES TORCHES ATEX

LAMPES TORCHES ATEX



Référence	Désignation	flux lumineux de la source (lm)	autonomie (h)	rechargeable		Mult. vente	Unit. fact.	DEEE HT	P.U. HT
NX6XX4810	Cône de signalisation rouge LEDLENSER EX7 EX7R IL7 IL7R Cône de signalisation 42mm adaptable sur lampes torches Ledlenser EX7, EX7R, IL7, IL7R. Il est adapté aux atmosphères ATEX. A fixer tout simplement sur votre lampe, ce cône vous procure un signal orange très visible. Il peut-être utilisé comme outil de guidage. Applications possibles: circulation routière, autoroute, ferroviaire...					1	P.	-	N.C
NX6ETX4874	Ledlenser Lampe torche LEDLENSER EX7 ATEX Z0 Ergonomique, la Ledlenser EX7 s'allume facilement même avec le port de gants soit par appui, soit par rotation. La fonctionnalité Magnetic Switch rend son utilisation avec des gants aisée: l'interrupteur est grand et possède deux positions d'arrêt aux deux extrémités. La Ledlenser EX7 est équipée du système Advanced Focus vous permettant de passer d'un faisceau large à plus étroit pas rotation de la tête de lampe. Certifiée ATEX Zone 0, son éclairage vous accompagne de partout, y compris dans les zones à risques explosifs. CARACTERISTIQUES TECHNIQUES: ATEX Zone 0 Fonctionne avec 3 piles AA (LR6) incluses Technologie éclairage: Led Modes: Pleine puissance/ basse puissance Lumens max: 200lm Autonomie max: 45h Portée de la lumière max: 162m IP66 Corps: Matière PC Poids avec piles: 232g Couleur: noire et jaune Equivalent avec: 500836,500836	200	45	non		1	P.	-	N.C
NX6ETX4878	Ledlenser Lampe torche LEDLENSER EX7R ATEX Z1 Ergonomique, la Ledlenser EX7R s'allume facilement même avec le port de gants soit par appui, soit par rotation. La fonctionnalité Magnetic Switch rend son utilisation avec des gants aisée: l'interrupteur est grand et possède deux positions d'arrêt aux deux extrémités. La Ledlenser EX7R est équipée du système Advanced Focus vous permettant de passer d'un faisceau large à plus étroit pas rotation de la tête de lampe. Rechargeable, elle assure jusqu'à 45 heures d'autonomie lorsqu'elle est chargée entièrement. Elle dispose d'une base de charge pratique. Certifiée ATEX Zone 1, son éclairage vous accompagne de partout, y compris dans les zones à risques explosifs. CARACTERISTIQUES TECHNIQUES: ATEX Zone 1 Fonctionne avec batterie rechargeable incluse Technologie éclairage: Led Modes: Pleine puissance/ Faible puissance Lumens max: 220lm Autonomie max: 45h Portée de la lumière max: 140m IP66 Corps: Matière PC Poids avec piles: 228g Couleur: noire Livré avec: base de chargement, câble USB d'alimentation Equivalent avec: 500837,500837	200	45	oui		1	P.	-	N.C
NX6ETX4877	Ledlenser Lampe torche LEDLENSER IL7R ATEX Z2 Conçue en polycarbonate, la LEDLENSER IL7R protège vos mains du froid extrême, de la chaleur, des impacts et de la poussière. Non conductrice, elle protège les électriciens des courants électriques. Ergonomique, la Ledlenser IL7R s'allume facilement même avec le port de gants soit par appui, soit par rotation. La fonctionnalité Magnetic Switch rend son utilisation avec des gants aisée: l'interrupteur est grand et possède deux positions d'arrêt aux deux extrémités. La Ledlenser IL7R est équipée du système Advanced Focus vous permettant de passer d'un faisceau large à plus étroit pas rotation de la tête de lampe. Rechargeable, elle assure jusqu'à 40 heures d'autonomie lorsqu'elle est chargée entièrement. Elle dispose d'une base de charge pratique. Certifiée ATEX Zone 2, son éclairage vous accompagne de partout, y compris dans les zones 2 à risques explosifs. CARACTERISTIQUES TECHNIQUES: ATEX Zone 2 Fonctionne avec batterie rechargeable incluse Technologie éclairage: Led Modes: Pleine puissance/ Faible puissance Lumens max: 360lm Autonomie max: 40h Portée de la lumière max: 170m IP66 Corps: Matière PC Poids avec piles: 228g Couleur: noire Livré avec: base de chargement, câble USB d'alimentation Equivalent avec: 501052,501052	360	40	oui		1	P.	-	N.C

CONVERTISSEURS DE TENSIONS

CONVERTISSEURS



Référence	Désignation	longueur	largeur (mm)			Mult. vente	Unit. fact.	DEEE HT	P.U. HT
NX6CEP1H23	Convertisseur DC/AC 12/230V 600W quasi-sinusoidal EM Les convertisseurs quasi sinus DC/AC EM permettent d'alimenter à partir de votre batterie 12 Vdc, les appareils grand public fonctionnant en 230Vac tels que: ordinateur portable, téléphone, caméscope, lecteur DVD, appareil photo, chauffe biberon... Ils sont destinés au monde du loisir (plaisance, camping-car...) et aux applications professionnelles de courtes durées telles que l'alimentation d'outillages à bord de véhicules ateliers. Ils ne conviennent pas à l'alimentation de compresseurs ou autres matériels ayant un courant d'appel important au démarrage. Ils sont équipés de voyants de contrôle, de prise USB d'une prise allume-cigare (modèles 800 à 1500W) en façade et sont protégés contre les court-circuit, surcharge et tension batterie basse ou haute. Les convertisseurs EM sont livrés complets avec câbles DC et manuel en français. Longueur des câbles: 60 cm	255	100			1	P.	0,21€	262,10 €
NX6CEP1H40	Convertisseur DC/AC 12/230V 1000W quasi-sinusoidal EM Ce convertisseur permet d'alimenter, à partir de votre batterie ou de la prise allume-cigare de votre véhicule, les appareils grand public tels que ordinateurs portables, téléphones, caméscopes, consoles de jeux, lecteurs DVD, chargeurs d'accus, chauffe-biberons, ... Puissance Pointe: 2000W Livré avec pinces crocodiles Prise 230V intégrée	265	150			1	P.	0,42 €	733,08 €

Caractéristiques techniques, Conditionnement, Multiple de vente, Unité de facturation, visuels, Euroclasse, DEEE HT, PU HT en Euros et hors DEEE et Eco-mobilier; donnés à titre indicatif et susceptibles de modifications sans préavis, ils ne nous engagent qu'après confirmation expresse. Les prix unitaires indiqués sont ceux des réseaux COAXEL, REXEL et SCT, ils ne s'appliquent pas pour le réseau ESPACE ELEC. Pour plus d'informations, consultez votre agence habituelle ou connectez-vous sur notre site internet rexel.fr - N.C-nous consulter.



FIXATIONS

CONNEXION
ET DERIVATION

ENTRETIEN, NETTOYANTS, ADHÉSIFS

PILES, ACCUMULATEURS
ET LAMPES TORCHES

Être dans les nuages a finalement du bon

Avec la **solution Cloud**, profitez de nos logiciels où que vous soyez, depuis votre ordinateur ou votre tablette. Vos informations sont mises à jour en temps réel, et accessibles, de façon sécurisée, à l'ensemble de votre équipe.



Découvrez nos offres à partir de 49€ HT/mois



Pour plus d'informations, consultez notre site : www.esabora-digital-services.com



ÉLECTROMÉNAGER ET MULTIMÉDIA

	ÉQUIPEMENT COLLECTIVITÉS	P. 1232
	PROFESSIONNEL	P. 1239
	POSE LIBRE LAVAGE	P. 1244
	POSE LIBRE FROID	P. 1249
	POSE LIBRE CUISSON	P. 1256
	INTÉGRABLES CUISSON	P. 1259
	INTÉGRABLES LAVAGE	P. 1270
	INTÉGRABLES FROID	P. 1272
	PETITS APPAREILS MÉNAGER	P. 1275
	SUPPORTS ET CONNECTIQUES AUDIOVISUEL	P. 1279
	INFORMATIQUE	P. 1287

ÉQUIPEMENT COLLECTIVITÉS

MINI BAR

REFRIGÉRATEUR BAR

SEVERIN

Référence	Désignation	classe énergétique	largeur (mm)	hauteur (mm)	profondeur (mm)	Mult. vente	Unit. fact.	DEEE HT	P.U. HT
✓ EVEKS9827	Réfrigérateur bar - blanc - A+ - 107 kWh/an - environ 42 l - compartiment congélateur, capacité 6 l - 1 clayette - 1 bac à glaçons - balconnet pour 1 bouteille de 2 l dans la contre-porte - 2 pieds réglables - thermostat réglable - 43 dB (A)	A+	440	510	470	1	P.	1,00 €	N.C.



GLACIÈRE

SEVERIN

Référence	Désignation	consommation d'énergie annuelle moyenne (kWh)	classe énergétique	largeur (mm)	hauteur (mm)	profondeur (mm)	Mult. vente	Unit. fact.	DEEE HT	P.U. HT
✓ EVEKB2918	Glacière électrique - La solution 2 en 1 pour réfrigérer et maintenir au chaud. Glacière électrique, vert-gris, 58 W, capacité : 20 l, classe énergétique A++, corps en plastique, maintient au froid ou au chaud, capacité: 20 l, possibilité de ranger des bouteilles de 1 litres en position verticale ou 3 x 0,75 l ou 11 x 0,5 l livré avec cordon d'alimentation et cordon 12 V, refroidit jusqu'à 20° C en dessous de la température ambiante, fonction maintient au chaud jusqu'à 50 - 60° C, fonction ECO (8 W) écologique, voyant lumineux, couvercle amovible, avec poignée, stockage de câble, longue durée de vie, moteur de ventilateur électrique sans balais, 4 kg, dimensions:(H) 42 cm, (L) = 40 cm, (P) = 28.5 cm	70	A++	398	416	297	1	P.	0,71 €	99,99 €



MINI BAR

JVD

Référence	Désignation	classe énergétique	largeur (mm)	hauteur (mm)	profondeur (mm)	Mult. vente	Unit. fact.	DEEE HT	P.U. HT
✓ JVD8661354	MINIBAR PORTE VITREE 40L Écologique: pas de gaz à effet de serre (pas de CFC) Économique: 66 % de consommation en moins grâce à la technologie de thermoabsorption 100% Silencieux 24h/24 100% Fiable: pas de moteur, pas de pièce en mouvement. Robuste grâce aux grilles de protection et aux clayettes en verre.	A+	403	545	431	1	P.	-	388,36 €



MICRO ONDES

MICRO ONDES COMBINÉS

SEVERIN

Référence	Désignation	largeur (mm)	hauteur (mm)	profondeur (mm)	capacité de chauffage (W)	Mult. vente	Unit. fact.	DEEE HT	P.U. HT
✓ EVENW7868	Micro-ondes 25 L, avec fonction grill et chaleur tournante - Plateau tournant amovible 31,5 cm - corps en inox brossé - cavité inox - hauteur cavité env. 19,4 cm, 900 W ; fonction grill 1400 W - fonction chaleur tournante 2400 W - Programme de décongélation selon poids et temps, bouton de démarrage rapide pour une opération à puissance maximale, 10 programmes de cuisson automatiques, 4 réglages de combinaison micro-ondes, grill et chaleur tournante, départ programmable, sécurité enfant	515	310	460	900	1	P.	2,50 €	199,99 €



MICRO ONDES GRILL

SEVERIN

Référence	Désignation	largeur (mm)	hauteur (mm)	profondeur (mm)	capacité de chauffage (W)	Mult. vente	Unit. fact.	DEEE HT	P.U. HT
✓ EVENW7869	Micro-ondes grill, inox brossé, puissance 900 W, capacité 22 litres, plateau tournant amovible, diamètre 27 cm, hauteur de cavité 19 cm, corps inox, cavité laquée, fonction grill 1000 W, 9 niveaux de puissance dont décongélation et grill, fonction micro-ondes et grill programmable individuellement ou combinés, minuterie 30 min. avec signal sonore, grille avec deux hauteurs réglables	485	280	410	900	1	P.	2,50 €	149,99 €
✓ EVENW7891	Micro onde Grill - 700 W, 20 l. fonction grill 1000 W, fonctions micro-ondes et grill programmables individuellement ou combinés, plateau tournant amovible, diamètre 25,4 cm, hauteur de cavité env. 16,5 cm, corps laqué résistant à la chaleur, cavité laquée, 9 niveaux de puissance dont grill, décongélation par le poids et temps, minuterie 35 min. avec signal sonore, bouton rotatif avec éléments chromés.	440	260	350	700	1	P.	2,50 €	83,33 €
✓ EVENW7875	Micro-ondes grill 20L, 700W, plateau tournant amovible diam 24,5 cm, corps et cavité laqués, grill séparé approx. 900W, 9 niveaux de puissance dont décongélation et grill, minuterie 30 mn avec signal sonore - Hauteur cavité 17,5 cm - décongélation poids et temps	454	264	354	700	1	P.	2,50 €	99,99 €



MICRO ONDES SOLO

SEVERIN

Référence	Désignation	largeur (mm)	hauteur (mm)	profondeur (mm)	capacité de chauffage (W)	Mult. vente	Unit. fact.	DEEE HT	P.U. HT
✓ EVENW7873	Micro onde 28 L, Plateau tournant amovible diamètre 31,5 cm, Hauteur de cavité 21 cm, corps laqué résistant à hautes températures, cavité laquée, 5 niveaux de puissance dont décongélation (réglable en temps et au poids), minuterie de 35 min avec signal sonore.	517	305	428	900	1	P.	2,50 €	116,66 €
✓ EVENW7890	Micro-ondes 700 W, 20 l., plateau tournant amovible, diamètre 25,4 cm, hauteur de cavité env. 16,5 cm, corps laqué résistant à la chaleur, cavité laquée, 5 niveaux de puissance, décongélation par le poids et le temps, minuterie 35 min. avec signal sonore, bouton rotatif avec éléments chromés	435	254	345	700	1	P.	2,50 €	74,99 €
✓ EVENW7895	Micro-ondes 700 W, 20 Litres, 5 niveaux de puissance différents dont décongélation, corps inox de qualité supérieure, programme de décongélation en fonction du poids et du temps, minuterie 35 minutes avec signal sonore, inox-noir, corps inox de qualité supérieure, cavité laquée, hauteur de cavité : env. 16,5 cm, diamètre plateau tournant : env. 25,4 cm (amovible)	435	260	345	700	1	P.	2,50 €	83,33 €



Caractéristiques techniques, Conditionnement, Multiple de vente, Unité de facturation, visuels, Euroclasse, DEEE HT, PU HT en Euros et hors DEEE et Eco-mobilier; donnés à titre indicatif et susceptibles de modifications sans préavis, ils ne nous engagent qu'après confirmation expresse. Les prix unitaires indiqués sont ceux des réseaux COAXEL, REXEL et SCT, ils ne s'appliquent pas pour le réseau ESPACE ELEC.

✓ Produit stocké

Pour plus d'informations, consultez votre agence habituelle ou connectez-vous sur notre site internet rexel.fr - N.C-nous consulter.

MICRO ONDES GRILL



Référence	Désignation	capacité nette totale (l)	capacité de chauffage (W)	Image	Multi-vente	Unit. fact.	DEEE HT	P.U. HT
✓ ALXGMF25SIX	Micro-ondes grill pose libre - Électronique - 10 programmes auto - Décongélation poids/temps - 25 L - Cavité inox - Plateau tournant Ø 31,5 cm - Inox/silver	25	900		1	P.	-	157,50 €
✓ ALXGMF254WH	Micro-ondes grill pose libre - Électronique - 8 programmes auto - Décongélation poids/temps - 25 L - Grill 1000 W - Cavité inox - Plateau tournant Ø 31,5 cm - Grill Quartz - Verre blanc	25	900		1	P.	2,50 €	140,83 €
✓ ALXGMF254BK	Micro-ondes grill pose libre - Électronique - 8 programmes auto - Décongélation poids/temps - 25 L - Grill 1000 W - Cavité inox - Plateau tournant Ø 31,5 cm - Grill Quartz - Verre noir	25	900		1	P.	2,50 €	140,83 €
✓ ALXGMF202SI	Micro-ondes grill pose libre - Minuteur 35 min - Décongélation poids/temps - 20 L - Grill 1000 W - Cavité peinte - Plateau tournant Ø 25,5 cm - Grille à rôtir - Silver	20	800		1	P.	2,50 €	107,50 €
✓ ALXGMF202WH	Micro-ondes grill pose libre - Minuteur 35 min - Décongélation poids/temps - 20 L - Grill 1000 W - Cavité peinte - Plateau tournant Ø 25,5 cm - Grille à rôtir - Blanc	20	800		1	P.	2,50 €	99,17 €

MICRO ONDES ENCASTRABLES

MICRO ONDES ENCASTRABLES



Référence	Désignation	profondeur de niche (mm)	largeur de niche (mm)	hauteur de niche (mm)	capacité de chauffage (W)	Image	Multi-vente	Unit. fact.	DEEE HT	P.U. HT
✓ ALXAMI253IX	Micro-ondes grill intégrable - Niche 38 cm - Électronique - 8 programmes auto - Décongélation poids/temps - 25 L - Sécurité enfants - Grille à rôtir - Plateau tournant Ø 31,5 cm - Inox	500	560	380	900		1	P.	2,50 €	349,17 €

MINI FOURS

MINI FOUR



Référence	Désignation	Minuterie	volume de la cavité (l)	largeur (mm)	hauteur (mm)	profondeur (mm)	capacité de chauffage (W)	Image	Multi-vente	Unit. fact.	DEEE HT	P.U. HT
✓ EVET02058	Mini Four à chaleur tournante, noir/argent, 1800 W, 42L, corps laqué résistant à la chaleur, interrupteur 4 positions, thermostat réglable : 60 - 230 °C, minuterie 120 min avec signal sonore, voyant lumineux de contrôle, livré avec tournebroche, avec pierre à pizzas. Diamètre 29 cm pour grandes pizzas, avec grille et plat de cuisson : dimensions : 38,5 x 31,5 cm, 4 positions pour le plat de cuisson, plat ramasse-miettes amovible	60	42	515	365	420	1800		1	P.	2,50 €	149,99 €
✓ EVET02060	Mini four, noir-argent, 20 l, puissance: résistance inox 1500 W, interrupteur 4 positions : arrêt - résistance de voûte - résistance de sol - résistance de voûte et de sol - thermostat réglable : 100 - 230 °C - grille et plat de cuisson avec poignée - convient également aux grandes pizzas - minuterie 60 min, avec signal sonore - voyant lumineux - corps laqué résistant à la chaleur - 4 positions du plat de cuisson - plat ramasse-miettes amovible	60	20	445	292	385	1500		1	P.	2,50 €	83,33 €

ASPIRATION

CASQUETTE



Référence	Désignation	puissance max. de soufflerie extraction d'air (m³/h)	émission du bruit (dB(A) re 1pW)	classe énergétique	largeur (mm)	Image	Multi-vente	Unit. fact.	DEEE HT	P.U. HT
✓ ALXAHG25WH	Hotte casquette 60 cm - 250 m³/h - 65 dB(A) vitesse maximale - Visière en verre - Boutons poussoirs - 3 vitesses - LED 1 x 4 W - Filtre charbon plat inclus - Classe C - Blanche	230	65	C	600		1	P.	4,17 €	99,17 €
✓ ALXAHG25BK	Hotte casquette 60 cm - 250 m³/h - 65 dB(A) vitesse maximale - Visière en verre - Boutons poussoirs - 3 vitesses - LED 1 x 4 W - Filtre charbon plat inclus - Classe C - Noire	230	65	C	600		1	P.	4,17 €	99,17 €
✓ ALXAHG25SIX	Hotte casquette 60 cm - 250 m³/h - 65 dB(A) vitesse maximale - Visière en verre - Boutons poussoirs - 3 vitesses - LED 1 x 4 W - Filtre charbon plat inclus - Classe C - Inox	230	65	C	600		1	P.	4,17 €	124,17 €
✓ ALXAHG840IX	Hotte casquette 80 cm - 350 m³/h - 68 dB(A) vitesse maximale - Visière en verre - Boutons poussoirs - 3 vitesses - LED 2 x 4 W - Filtres charbon inclus - Classe C - Inox	345	68	C	800		1	P.	4,17 €	174,17 €

Caractéristiques techniques, Conditionnement, Multiple de vente, Unité de facturation, visuels, Euroclasse, DEEE HT, PU HT en Euros et hors DEEE et Eco-mobilier; donnés à titre indicatif et susceptibles de modifications sans préavis, ils ne nous engagent qu'après confirmation expresse. Les prix unitaires indiqués sont ceux des réseaux COAXEL, REXEL et SCT, ils ne s'appliquent pas pour le réseau ESPACE ELEC.

Pour plus d'informations, consultez votre agence habituelle ou connectez-vous sur notre site internet rexel.fr - N.C-nous consulter.



INTÉGRABLES LAVAGE

INTÉGRABLES FROID

PETITS APPAREILS MÉNAGER

MULTIMÉDIA

SUPPORTS ET CONNECTIQUES AUDIOVISUEL

INFORMATIQUE

ÉQUIPEMENT COLLECTIVITÉS

ASPIRATION

PYRAMIDE



Référence	Désignation	puissance max. de soufflerie extraction d'air (m³/h)	émission du bruit (dB(A) re 1pW)	classe énergétique	largeur (mm)	Mult. vente	Unit. fact.	DEEE HT	P.U. HT
✓ ALXGHP64SWH	Hotte murale Pyramide 60 cm - 510 m³/h - 67 dB(A) vitesse maximale - Boutons poussoirs - 3 vitesses - LED 2 x 4 W - Filtres charbon inclus - Classe C - Blanche	498	67	C	600	1	P.	4,17 €	140,83 €
✓ ALXGHP64SBK	Hotte murale Pyramide 60 cm - 510 m³/h - 67 dB(A) vitesse maximale - Boutons poussoirs - 3 vitesses - LED 2 x 4 W - Filtres charbon inclus - Classe C - Noire	498	67	C	600	1	P.	4,17 €	140,83 €
✓ ALXGHP64SIX	Hotte murale Pyramide 60 cm - 510 m³/h - 67 dB(A) vitesse maximale - Boutons poussoirs - 3 vitesses - LED 2 x 4 W - Filtres charbon inclus - Classe C - Inox	498	67	C	600	1	P.	4,17 €	157,50 €
✓ ALXGHP94SWH	Hotte murale Pyramide 90 cm - 510 m³/h - 67 dB(A) vitesse maximale - Boutons poussoirs - 3 vitesses - LED 2 x 4 W - Filtres charbon inclus - Classe C - Blanche	498	67	C	900	1	P.	4,17 €	157,50 €
✓ ALXGHP94SBK	Hotte murale Pyramide 90 cm - 510 m³/h - 67 dB(A) vitesse maximale - Boutons poussoirs - 3 vitesses - LED 2 x 4 W - Filtres charbon inclus - Classe C - Noire	498	67	C	900	1	P.	4,17 €	157,50 €
✓ ALXGHP94SIX	Hotte murale Pyramide 90 cm - 510 m³/h - 67 dB(A) vitesse maximale - Boutons poussoirs - 3 vitesses - LED 2 x 4 W - Filtres charbon inclus - Classe C - Inox	498	67	C	900	1	P.	4,17 €	174,17 €

GRUPE ASPIRATION



Référence	Désignation	puissance max. de soufflerie circulation d'air (m³/h)	émission du bruit (dB(A) re 1pW)	classe énergétique	Mult. vente	Unit. fact.	DEEE HT	P.U. HT
✓ ALXGHF527SI	Groupe filtrant 52 cm - 270 m³/h - 65 dB(A) vitesse maximale - Curseur - 3 vitesses - LED 2 x 4 W - Filtre charbon inclus - Classe C - Silver	259	65	C	1	P.	4,17 €	90,83 €

TABLES INDUCTION À POSER

TABLE INDUCTION À POSER



Référence	Désignation	couleur de base du cadre	largeur (mm)	Mult. vente	Unit. fact.	DEEE HT	P.U. HT
✓ EVEK1031	Double plaques à induction, diamètre 22 cm avec reconnaissance des plats, rapide, économique et facile à nettoyer, affichage digital, commande sensitive, réglage de température de 60-240 °C ou en dix étapes, minuterie de 180 minutes avec signal sonore et arrêt automatique, sécurité de surchauffe, voyant lumineux.	noir	590	1	P.	0,50 €	166,66 €
✓ EVEK1071	Plaque induction diamètre env. 22 cm, avec reconnaissance des plats, rapide, économique, et facile à nettoyer, affichage digital, commandes sensibles, réglage de température de 60 °C - 240 °C ou en dix étapes, minuterie de 180 minutes avec signal sonore et arrêt automatique, sécurité de surchauffe, voyants lumineux.	noir	280	1	P.	0,42 €	66,66 €

TABLES INDUCTION

3 ZONES



Référence	Désignation	couleur de base du cadre	largeur (mm)	nombre d'espaces de cuisson	Mult. vente	Unit. fact.	DEEE HT	P.U. HT
✓ ALXGT1632N	GLEM - Table induction 60 cm - 3 foyers dont 1 Ø 28 cm - 6,4 kW - Commandes sensibles - 3 boosters - 3 minuteurs - Sécurité totale - Noire	noir	580	3	1	P.	4,17 €	424,17 €

DOMINOS



Référence	Désignation	couleur de base du cadre	largeur (mm)	nombre d'espaces de cuisson	Mult. vente	Unit. fact.	DEEE HT	P.U. HT
✓ ALXGT1322	Domino induction 30 cm - 2 foyers - 3,4 kW - Commandes sensibles - 1 booster - 2 minuteries de 0 à 99 mn - Sécurité totale - Noir	noir	290	2	1	P.	4,17 €	299,17 €

Caractéristiques techniques, Conditionnement, Multiple de vente, Unité de facturation, visuels, Euroclasse, DEEE HT, PU HT en Euros et hors DEEE et Eco-mobilier; donnés à titre indicatif et susceptibles de modifications sans préavis, ils ne nous engageant qu'après confirmation expresse. Les prix unitaires indiqués sont ceux des réseaux COAXEL, REXEL et SCT, ils ne s'appliquent pas pour le réseau ESPACE ELEC.



Pour plus d'informations, consultez votre agence habituelle ou connectez-vous sur notre site internet rexel.fr - N.C-nous consulter.

TABLES VITROCÉRAMIQUE

4 ZONES



Référence	Désignation	couleur de base du cadre	largeur (mm)	nombre d'espaces de cuisson	Mult. vente	Unit. fact.	DEEE HT	P.U. HT
✓ ALXGTH64S	Table vitrocéramique 60 cm - 4 Hi-Light - 6 kW - Commandes sensibles frontales - 4 boosters - 4 sécurités - Noire	noir	590	4	1	P.	4,17 €	307,50 €



3 ZONES



Référence	Désignation	hauteur d'encastrement (mm)	nombre d'espaces de cuisson	couleur de base du cadre	puissance (W)	largeur (mm)	profondeur d'encastrement (mm)	Mult. vente	Unit. fact.	DEEE HT	P.U. HT
✓ ALXGTH63XS	Table vitrocéramique 60 cm - 3 Hi-Light - 5,3 kW - 3 boosters - 4 sécurités - Commandes frontales sensibles - 9 allures de chauffe par foyer - Grattoir de nettoyage - Témoins de chaleur résiduelle - Sécurité enfants, verrouillage du clavier - Sécurité anti-débordement - Épaisseur de la vitrocéramique : 4 mm - Sérigraphie des foyers : ronde - Noire	57	3	noir	5300	590	490	1	P.	4,17 €	257,50 €



DOMINOS



Référence	Désignation	nombre d'espaces de cuisson	couleur de base du cadre	largeur (mm)	Mult. vente	Unit. fact.	DEEE HT	P.U. HT
✓ ALXGTH320SN	Domino vitrocéramique 30 cm - 2 Hi-Light - 3 kW - 2 boosters - Commandes sensibles - 3 sécurités dont l'arrêt automatique - Noir	2	noir	290	1	P.	4,17 €	215,83 €
✓ ALXGTH32M	Domino vitrocéramique 30 cm - 2 High-Light - 3 kW - Manettes frontales - Témoins de chaleur résiduelle - Noir	2	noir	285	1	P.	4,17 €	207,50 €
✓ ALXATH320M	Domino vitrocéramique 30 cm - 2 Hi-Light - 3 kW - Manettes frontales - Grattoir de nettoyage - Témoins de chaleur résiduelle - Noir/manettes chromées	2	noir	285	1	P.	4,17 €	257,50 €
✓ ALXATH320S	Domino vitrocéramique 30 cm - 2 Hi-Light - 3 kW - 2 boosters - Commandes sensibles - 2 minuteurs indépendants - 4 sécurités dont l'arrêt automatique - Noir	2	noir	290	1	P.	4,17 €	265,83 €

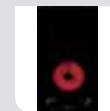
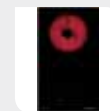

TABLES EMAIL ET VERRE

TOUT GAZ



Référence	Désignation	nombre d'espaces de cuisson	couleur de base du cadre	largeur (mm)	Mult. vente	Unit. fact.	DEEE HT	P.U. HT
✓ ALXGT32IX	Domino inox gaz 30 cm - 2 foyers gaz - 4 kW - Manettes frontales - Allumage une main - Sécurité thermocouples - Grille émaillée	2	acier inoxydable	290	1	P.	4,17 €	140,83 €

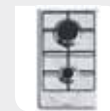

TABLES TOUT ELECTRIQUE

DOMINOS



Référence	Désignation	nombre d'espaces de cuisson	couleur de base du cadre	largeur (mm)	Mult. vente	Unit. fact.	DEEE HT	P.U. HT
✓ ALXGT320IX	GLEM - Domino INOX électrique 30 cm - 2 foyers électriques rapides - 3,5 kW - Manettes frontales - Témoin de mise sous tension -	2	acier inoxydable	290	1	P.	4,17 €	115,83 €
✓ ALXGT320WH	GLEM - Domino émail électrique 30 cm - 2 foyers électriques rapides - 3,5 kW - Manettes frontales - Témoin de mise sous tension - Blanc	2	blanc	290	1	P.	4,17 €	107,50 €



Caractéristiques techniques, Conditionnement, Multiple de vente, Unité de facturation, visuels, Euroclasse, DEEE HT, PU HT en Euros et hors DEEE et Eco-mobilier; donnés à titre indicatif et susceptibles de modifications sans préavis, ils ne nous engagent qu'après confirmation expresse. Les prix unitaires indiqués sont ceux des réseaux COAXEL, REXEL et SCT, ils ne s'appliquent pas pour le réseau ESPACE ELEC.

Pour plus d'informations, consultez votre agence habituelle ou connectez-vous sur notre site internet rexel.fr - N.C-nous consulter.



Produit stocké

INTÉGRABLES LAVAGE

INTÉGRABLES FROID

PETITS APPAREILS MÉNAGER

MULTIMÉDIA

SUPPORTS
ET CONNECTIQUES
AUDIOVISUEL



INFORMATIQUE

ÉQUIPEMENT COLLECTIVITÉS

TABLES ÉMAIL À POSER

TABLE ÉMAIL À POSER



SEVERIN

Référence	Désignation	nombre d'espaces de cuisson	couleur de base du cadre	largeur (mm)	Mult. vente	Unit. fact.	DEEE HT	P.U. HT
✓ EVEDK1042	Réchaud 2 plaques, corps résistant à la chaleur, plaques chauffantes diamètre env 15.5 cm - 1000 W et 18.5 cm - 1500 W, thermostat réglables, voyant lumineux	2	blanc	500		1	P.	0,42 € 37,49 €
✓ EVEKP1091	Réchaud une plaque diamètre env. 18 cm, corps laqué résistant à la chaleur, thermostat réglable, voyants lumineux.	1		250		1	P.	0,42 € 23,33 €

SÈCHE CHEVEUX



SECHE CHEVEUX

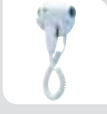

Référence	Désignation	tension (V)	valeur de raccordement (W)	Mult. vente	Unit. fact.	DEEE HT	P.U. HT
✓ JVD8221413	Sèche-Cheveux pistolet CALISTO noir mat 2000w, moteur brushless à très longue durée de vie, 6 configurations de séchage, installation volume 2, équipé d'un système ionisant	230	2000		1	P.	- 119,46 €
✓ JVD8221197	Sèche-cheveux CLIPPER II Lancement par pression de la main Concentrateur intégré de l'air 6 configurations de séchage Équipé d'un système ioniseur modèle pistolet avec prise rasoir mono-tension 230 V Installation volume 3. IP 21 débit d'air de 70 à 95 m3/h, Puissance 1400W, L=205 x l=139 x H=245mm, Poids=0,8Kgs, Coloris Blanc	230	1400		1	P.	- 93,17 €
✓ JVD822278	Sèche-cheveux CARAÏBE base avec flexible IP 44 débit d'air de 80 m3/h, 1000W, · Débit d'air: 80m3/h · IP44 pour le Caraïbe basique avec base · IP43 pour le Caraïbe avec prise de courant · Installation dans le volume 2 (Caraïbe Base) · Installation dans le volume 3 (Caraïbe avec prise de courant) · Isolation électrique classe II · Tuyau flexible: longueur 45cm étendue à 1,35m; diamètre extérieur de 40mm; diamètre intérieur 33mm L=140 x l=150 x H=460mm, Poids=1,5 Kgs, Coloris Blanc	230	1000		1	P.	- 133,51 €
✓ JVD822284	Sèche-cheveux PAGGIO base blanc, 1250W, · Alimentation: 230V - 50Hz · 2 configurations de séchage · Débit d'air: 38 et 76m3/h · IP21 · Installation dans le volume 3 · Classe II · Longueur de câble spiralé: 25cm L=120 x l=90 x H=180mm, Poids=0,5Kgs, Coloris Blanc	230	1250		1	P.	- 64,76 €

SECHE CHEVEUX HOTELIERIE

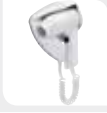

Référence	Désignation	valeur de raccordement (W)	Mult. vente	Unit. fact.	DEEE HT	P.U. HT
✓ JVD822936	Sèche-Cheveux PICCOLO bi-voltage 1200w sur support mural, compact, installation volume 3, 2 configurations de séchage	1200		1	P.	- 57,58 €
✓ JVD822284	Sèche-cheveux PAGGIO base blanc, 1250W, · Alimentation: 230V - 50Hz · 2 configurations de séchage · Débit d'air: 38 et 76m3/h · IP21 · Installation dans le volume 3 · Classe II · Longueur de câble spiralé: 25cm L=120 x l=90 x H=180mm, Poids=0,5Kgs, Coloris Blanc	1250		1	P.	- 64,76 €
✓ JVD8221177	Sèche-cheveux ALTEO modèle pistolet avec prise rasoir bi-tension, 1875W, Poignée brevetée LightTouch® mise en marche par simple prise en main 6 configurations de séchage Équipé d'un système ionisant 5 couleurs au choix 7 supports au choix Débit d'air : 70 et 115 m3/h 3 températures (dont 1 froide) IP21 Classe II Garantie 2 ans L=227 x l=100 x H=258mm, Poids=0,8Kgs, Coloris Blanc	1875		1	P.	- 175,13 €

Caractéristiques techniques, Conditionnement, Multiple de vente, Unité de facturation, visuels, Euroclasse, DEEE HT, PU HT en Euros et hors DEEE et Eco-mobilier; donnés à titre indicatif et susceptibles de modifications sans préavis, ils ne nous engageant qu'après confirmation expresse. Les prix unitaires indiqués sont ceux des réseaux COAXEL, REXEL et SCT, ils ne s'appliquent pas pour le réseau ESPACE ELEC.

✓ Produit stocké

Pour plus d'informations, consultez votre agence habituelle ou connectez-vous sur notre site internet rexel.fr - N.C-nous consulter.

MIROIRS

MIROIRS



Référence	Désignation	debit de vapeur (g/min)	Mult. vente	Unit. fact.	DEEE HT	P.U. HT
✓ JVD8661136	Miroir COSMOS lumineux bras tubulaire, vision grossissante x5, installation sans raccordement électrique, fonctionne avec 1 pile lithium 3.6v fournie, temporisation 3mn, bras laiton chromé tubulaire, 4 articulations - Mise sous tension par système sensitif.		1	P.	-	214,28 €
✓ JVD8661516	Miroir FIESTA Cuivre sur pied double face (normal et vision x3) avec bras en laiton chromé tubulaire.		1	P.	-	93,38 €
✓ JVD8661510	Miroir FIESTA MURAL Chrome Double face (normal ou vision x3), Bras en laiton chromé tubulaire - Diamètre : 200 mm		1	P.	-	56,03 €

REPASSAGE

FERS A REPASSER



Référence	Désignation	debit de vapeur (g/min)	Mult. vente	Unit. fact.	DEEE HT	P.U. HT
✓ EVEBA3243	Fer vapeur blanc/violet, 2400 W, 200 ml, pour le repassage à sec ou à vapeur, débit de vapeur jusqu'à 30g/min, défroissage vertical jusqu'à 70g/min, touche spray, système auto-nettoyage, système anti-tartre, système anti-gouttes, réservoir d'eau transparent, niveau d'eau visible, semelle avec revêtement céramique anti-adhésif, poignée avec revêtement en gomme, thermostat réglable, voyant lumineux, sécurité thermique, cordon orientable, rangement de cordon.	30	1	P.	0,21 €	29,16 €

TABLE A REPASSER



Référence	Désignation	Mult. vente	Unit. fact.	DEEE HT	P.U. HT
✓ JVD866632	PRESTIGE planche à repasser avec housse argentée, 4 hauteurs réglables, 4 patins antidérapants, structure et pieds en acier laqué blanc, Auto-verrouillage lorsque la planche est pliée, Housse élastique argentée, rembourrage en fibre*	1	P.	-	116,06 €

COFFRE FORT

COFFRE FORT ELECTRIQUE



Référence	Désignation	Mult. vente	Unit. fact.	DEEE HT	P.U. HT
✓ JVD866665	Coffre-fort électronique - Sécurité et technicité - Historique des opérations - Accueille un ordinateur portable 17" (33 x 32 x 6 cm) - Livré avec une clé de sécurité. Verrouillage par code 4 à 6 chiffres ou par carte magnétique Blocage pendant 15 minutes après 4 essais erronés Commande de déverrouillage et de gestion pour la direction de l'hôtel* Alimentation : 4 piles 1,5 V type LR6 (AA) fournies Alerte en cas de piles faibles Fermeture 2 pernes acier Ø 20 mm Corps en acier épaisseur 2 mm Porte en acier épaisseur 4 mm Fixation : 2 points au dos et à la base GARANTIE 2 ANS Soumis à l'ÉCO recyclage	1	P.	-	260,85 €
✓ JVD8661605	Coffre-Fort FORTRESS 15' avec verrouillage par code. Blocage automatique après 4 essais Livré avec une clé de sécurité. Dim. intérieures (15" / 26 L) : L.430 x H. 200 x P.305 mm Dim. extérieures (15" / 26 L) : L.435 x H. 205 x P.405 mm	1	P.	-	168,08 €

PRÉPARATION CULINAIRE

CAFÉ



Référence	Désignation	capacité (l)	couleur de base	puissance (W)	Mult. vente	Unit. fact.	DEEE HT	P.U. HT
✓ JVD8661612	Machine Espresso mini CORSETO noire Compatible Nespresso compacte. Pratique, réservoir facile à enlever, et à nettoyer - Ajustable, support de la tasse réglable, compatible petite et grande tasse - Facile 2 boutons seulement pour un usage instinctif - Facile à nettoyer - Design exclusif JVD -	0,8	noir	1400	1	P.	-	123,26 €

Caractéristiques techniques, Conditionnement, Multiple de vente, Unité de facturation, visuels, Euroclasse, DEEE HT, PU HT en Euros et hors DEEE et Eco-mobilier; donnés à titre indicatif et susceptibles de modifications sans préavis, ils ne nous engagent qu'après confirmation expresse. Les prix unitaires indiqués sont ceux des réseaux COAXEL, REXEL et SCT, ils ne s'appliquent pas pour le réseau ESPACE ELEC.

Pour plus d'informations, consultez votre agence habituelle ou connectez-vous sur notre site internet rexl.fr - N.C-nous consulter.



INTÉGRABLES LAVAGE

INTÉGRABLES FROID

PETITS APPAREILS MÉNAGER

MULTIMÉDIA

SUPPORTS
ET CONNECTIQUES
AUDIOVISUEL

INFORMATIQUE

ÉQUIPEMENT COLLECTIVITÉS

PRÉPARATION CULINAIRE

BOUILLOIRES



Référence	Désignation	couleur	hauteur (mm)	profondeur (mm)	Mult. vente	Unit. fact.	DEEE HT	P.U. HT
✓ JVD8661343	Bouilloire DIVA 1L inox 1500w, intérieur 100% inox 304, arrêt automatique à l'ébullition et à vide, rotation à 360DEG sur son socle, témoin de Fonctionnement, longueur cordon 60cm Sécurisée : poignée SwitchSafe® JVD Double paroi : plus silencieuse, maintien au chaud, pas de risque de brûlures Hygiénique : paroi & couvercle intérieur tout inox*	inox	213	210	1	P.	-	87,62 €
JVD866759	Bouilloire DUCHESSE 0,6L noire 800w, arrêt automatique à l'ébullition et à vide, rotation à 360DEG sur son socle, témoin de fonctionnement, longueur cordon 60cm Sécurisée : poignée SwitchSafe JVD	noir	162	206	1	P.	-	45,08 €

CAFÉ

SEVERIN

Référence	Désignation	capacité (l)	puissance (W)	couleur	Mult. vente	Unit. fact.	DEEE HT	P.U. HT
✓ EVEKA4845	Cafetière filtre isotherme 'TYPE' avec sélecteur d'arôme, noir/inox, 1000 W, 1,15 L Design de qualité supérieure avec applications inox - Verseuse isotherme inox avec couvercle de filtration et commande pratique à une main pour un maintien longue durée de la température - Filtre pivotant avec porte-filtre amovible 1 x 4 - Système anti-goutte pour retirer sans risque la verseuse, même pendant la préparation du café - Indication du niveau d'eau bien visible sur les deux côtés - Arrêt automatique - Commande facile - Touche marche-arrêt avec voyant lumineux - Compartiment intégré pour ranger le câble Verseuse isotherme pratique, maniable d'une main, avec poignée ergonomique	1,15	1000	inox / noir	1	P.	0,25 €	58,33 €
✓ EVEKA4822	Cafetière électrique noir/inox brossé, puissance 1000 W, 10 tasses, niveau d'eau visible des deux côtés, touche marche-arrêt avec voyant lumineux, rangement de cordon, porte-filtre amovible 1x4 avec système anti-gouttes, Plaque chauffante, pour un maintien au chaud, Arrêt automatique après 35 min après la fin du cycle de percolation, Graduation sur la verseuse en verre visible des deux côtés et poignée ergonomique	1,25	1000	inox brossé / noir	1	P.	0,25 €	29,16 €

BOUILLOIRES

SEVERIN

Référence	Désignation	capacité (l)	puissance (W)	couleur	Mult. vente	Unit. fact.	DEEE HT	P.U. HT
EVEWK3479	Bouilloire en verre eau et thé Deluxe, 3000 W, 1,7l. (eau), 1,5l. (thé), rotative 360DEG, inox/noir, fonction 'Easy Tea Select' avec 5 programmes préenregistrés - temps et température idéal adapté aux différents types de thé, réglage de température - Filtre à thé fin en inox - Niveau de température réglable de 40°C à 100°C en pas de 5°C - Fonction de maintien au chaud pendant 30 minutes - Résistance cachée par un fond plat en inox	1,7	3000	inox / noir	N.C.	N.C.	0,25 €	N.C.
✓ EVEWK3475	Corps inox de qualité supérieure et verre résistant à la chaleur - Commande à 1 main pratique et agréable - Nettoyage facile avec son couvercle à grande ouverture - Socle 360° central-cordless : la bouilloire peut être replacée dans n'importe quel sens sur le socle - Résistance cachée par un fond plat inox - Sécurité contre la surchauffe - Arrêt automatique dès l'ébullition - Interrupteur marche-arrêt avec voyant lumineux - Bec verseur - Pieds antidérapants en caoutchouc - Enrouleur de câble	1,7	2200	inox	1	P.	0,25 €	41,66 €
✓ EVEWK3468	Bouilloire en verre Avec ouverture extra large pour un nettoyage facile Filtre amovible et lavable Protection pour les doigts sur le couvercle pour une manipulation sûre Socle 360° central-cordless : la bouilloire peut être replacée dans n'importe quel sens sur le socle. Capacité 1,0 l - Couleur : verre-inox brossé-noir - Interrupteur marche-arrêt avec voyant lumineux - Sécurité contre la surchauffe - Bec verseur avec filtre - Pieds antidérapants en caoutchouc - Enrouleur de cordon	1	2200	verre / inox brossé / noir	1	P.	0,25 €	33,33 €
✓ EVEWK3469	Bouilloire électrique en acier inoxydable - puissance 2200 W - 1 l. - interrupteur marche-arrêt avec voyant lumineux - sécurité contre la surchauffe - poignée résistante à la chaleur - pieds antidérapants en caoutchouc - enrouleur de cordon - ouverture extra large pour un nettoyage facile - filtre amovible et lavable - socle 360° central-cordless - élément chauffant dissimulé - indicateur du niveau d'eau pour une lecture pratique	1	2200	inox	1	P.	0,25 €	33,33 €
✓ EVEWK3360	Bouilloire économique sans fil - niveau d'eau visible sur deux côtés - sécurité thermique contre la chauffe à vide - arrêt automatique dès l'ébullition - interrupteur marche-arrêt avec voyant lumineux - sécurité thermique contre la surchauffe - couvercle de sécurité rabattable et verrouillable - bec verseur très pratique	1	1000		1	P.	0,25 €	17,49 €
✓ EVEWK3363	Bouilloire sans fil, noir, 1000 W, 1l., niveau d'eau visible sur 2 côtés, sécurité thermique contre la chauffe à vide, arrêt automatique dès l'ébullition, interrupteur M/A, voyant lumineux, sécurité thermique contre la surchauffe, couvercle	1	1000	noir	1	P.	0,25 €	17,49 €

GRILLES PAINS

SEVERIN

Référence	Désignation	puissance (W)	modèle	Mult. vente	Unit. fact.	DEEE HT	P.U. HT
EVEAT2287	Grille pain, noir, 700 W, 2 tranches, corps à parois isolantes, support pour réchauffer les petits-pains, réglage électronique du temps de cuisson, réglage de la durée du brunissage, éjection automatique, touche arrêt immédiat, tiroir ramasse-miettes, rangement de cordon	700	grille-pain deux tranches	1	P.	0,11 €	20,83 €
✓ EVEAT2288	Grille pain 700 W, corps à parois isolantes, support pour réchauffer les petits-pains, réglage électronique du temps de cuisson, degré de dorage réglage, éjection automatique, touche arrêt immédiat, tiroir ramasse-miettes, rangement de cordon	700	grille-pain deux tranches	1	P.	0,11 €	20,83 €

Caractéristiques techniques, Conditionnement, Multiple de vente, Unité de facturation, visuels, Euroclasse, DEEE HT, PU HT en Euros et hors DEEE et Eco-mobilier; donnés à titre indicatif et susceptibles de modifications sans préavis, ils ne nous engagent qu'après confirmation expresse. Les prix unitaires indiqués sont ceux des réseaux COAXEL, REXEL et SCT, ils ne s'appliquent pas pour le réseau ESPACE ELEC.



Pour plus d'informations, consultez votre agence habituelle ou connectez-vous sur notre site internet rexel.fr - N.C.-nous consulter.

SUPPORTS ÉCRANS & VIDÉOPROJECTEURS

SUPPORTS ÉCRANS MURAUX

ERARD®

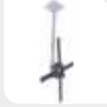
Référence	Désignation	adapté à	mode de pose	couleur	hauteur (mm)	capacité de charge (kg)	Image	Mult. vente	Unit. fact.	DEEE HT	P.U. HT
✓ EAD002530	APPLIK Support mural universel fixe Pour écran grande taille (30" à 90"), poids maxi supporté : 80 kg, épaisseur du support 25 mm, structure acier	téléviseur	mur	noir				1	P.	-	64,20 €
✓ EAD002531	APPLIK support mural universel inclinable Pour écran grande taille (30" à 90"), poids maxi supporté : 70 kg, système anti décrochement inclus, structure acier	téléviseur	mur	noir				1	P.	-	81,02 €
✓ EAD049540	Support plafond pour écrans plats 0 à 55° Inclinable et orientable, Vesa 100X100 jusqu'à 400 X 400 - pour écrans de 30" à 55" poids maxi supporté 30 kg, structure acier	téléviseur	plafond	gris	1050			1	P.	-	133,14 €
✓ EAD044040	FIXIT 400 Support mural fixe, ultra-fin (16mm épaisseur) pour écrans LED de 30" à 55"; vesa 200x200 à 400x400, poids maxi supporté : 50 kg	téléviseur	mur	noir		60		1	P.	-	70,32 €

PROFESSIONNEL



Rexel Lease

FINANCEMENT LOCATIF DE VOS ÉQUIPEMENTS

› Financement en location financière de vos équipements à partir de 500 € HT (outillage, mesure, matériel de chantier, informatique)



› Vous préservez votre trésorerie
› Pas d'endettement supplémentaire
› Charge déductible fiscalement

NOUVEAU : Rexel Lease vous accompagne aussi pour le financement de vos chantiers chez vos clients professionnels « lease@rexel.fr »

PETIT APPAREIL A BRANCHER

TABLES INDUCTION À POSER



SEVERIN

Référence	Désignation	couleur de base du cadre	largeur (mm)	Image	Mult. vente	Unit. fact.	DEEE HT	P.U. HT
✓ EVEDK1031	Double plaques à induction, diamètre 22 cm avec reconnaissance des plats, rapide, économique, et facile à nettoyer, affichage digital, commande sensitive, réglage de température de 60-240 °C ou en dix étapes, minuterie de 180 minutes avec signal sonore et arrêt automatique, sécurité de surchauffe, voyant lumineux.	noir	590		1	P.	0,50 €	166,66 €
✓ EVEKP1071	Plaque induction diamètre env. 22 cm, avec reconnaissance des plats, rapide, économique, et facile à nettoyer, affichage digital, commandes sensibles, réglage de température de 60°C - 240 °C ou en dix étapes, minuterie de 180 minutes avec signal sonore et arrêt automatique, sécurité de surchauffe, voyants lumineux.	noir	280		1	P.	0,42 €	66,66 €

HYGIÈNE

SÈCHE-MAINS



Référence	Désignation	bruit de fonctionnement (dB)	puissance de raccordement (W)	couleur	Image	Mult. vente	Unit. fact.	DEEE HT	P.U. HT
✓ JVD8111057	Sèche-mains SUP'AIR Automatique à double jet pulsé Temps de séchage inférieur à 15 secondes Puissance 500 watts Vitesse d'air maximum 360 km/h classe II IP 24 Très faible consommation d'énergie Compact	75	500	gris		1	P.	-	412,07 €
✓ JVD8111167	Sèche-mains COPT'AIR Automatique à double jet pulsé Blanc Temps de séchage inférieur à 15 secondes Puissance 500 watts Vitesse d'air maximum 450 km/h classe II IP 24 Faible consommation électrique et anti-vandalisme (capot en aluminium). Buse tournante. Adapté à une fréquentation forte.	80	500	blanc		1	P.	-	443,20 €

Caractéristiques techniques, Conditionnement, Multiple de vente, Unité de facturation, visuels, Euroclasse, DEEE HT, PU HT en Euros et hors DEEE et Eco-mobilier; donnés à titre indicatif et susceptibles de modifications sans préavis, ils ne nous engagent qu'après confirmation expresse. Les prix unitaires indiqués sont ceux des réseaux COAXEL, REXEL et SCT, ils ne s'appliquent pas pour le réseau ESPACE ELEC.

Pour plus d'informations, consultez votre agence habituelle ou connectez-vous sur notre site internet rexel.fr - N.C-nous consulter.

✓ Produit stocké

INTÉGRABLES LAVAGE

INTÉGRABLES FROID

PETITS APPAREILS MÉNAGER

MULTIMÉDIA

SUPPORTS ET CONNECTIQUES AUDIOVISUEL

INFORMATIQUE

PROFESSIONNEL

HYGIÈNE

SÈCHE-MAINS



Référence	Désignation	bruit de fonctionnement (dB)	puissance de raccordement (W)	couleur		Mult. vente	Unit. fact.	DEEE HT	P.U. HT
✓ JVD811341	Sèche-mains OURAGAN Automatique à air chaud doté d'une buse orientable sur 360° Antivandalisme acier embouti époxy 285 m3/h P 2450W, L=278 x l=210 x H=246mm Poids=6,7Kgs. Coloris Blanc	78	2450	blanc		1	P.	-	398,36 €
✓ JVD811413	Sèche-mains MASTER II Automatique antivandalisme à air chaud adapté Fonte d'aluminium 300m3/h P 2600W, L=274 x l=140 x H=300mm Poids=3,8Kgs. Coloris Blanc 70 dB	70	2600	blanc		1	P.	-	377,83 €
JVD811614	Sèche-mains HURRICANE Automatique antivandalisme Surpuissant = temps de séchage inférieur à 15 secondes Puissance ajustable de 1300 à 1600 watts Vitesse d'air ajustable de 270 à 360 km/h classe I - IP 21 Résistance chauffante	80	1600	blanc		1	P.	-	764,55 €
✓ JVD811791	Sèche-mains EXP'AIR Automatique à double jet pulsé et Anti-vandalisme Temps de séchage inférieur à 15 secondes Puissance 800 watts Vitesse d'air maximum 600 km/h classe II IP 44 Équipé d'un bac récupérateur d'eau ou une solution d'évacuation directe.	75	800	blanc		1	P.	-	930,95 €
✓ JVD811905	Sèche-Mains ALPHADRY Automatique à air pulsé doté d'une résistance chauffante activable et d'un moteur brushless Blanc 1650w séchage ultra-rapide Classe I - IP21 Adapté à des fréquentations intensives Bac récupérateur d'eau	80	1650	blanc		1	P.	-	1153,55 €
✓ JVD811962	Sèche-Mains STELL'AIR blanc automatique à air pulsé avec filtre cuivre bactéricide Temps de séchage inférieur à 15 secondes Puissance 800 watts Vitesse d'air maximum 600 km/h classe II - IP 44 - (IK10) Silencieux (73 dB) Doté d'un bac récupérateur d'eau ou une solution d'évacuation directe	73	800	blanc		1	P.	-	798,03 €
✓ JVD811400	Sèche-mains ZEPHYR noir automatique à air chaud - Classe II - IP 23 ABS PC 190 m3/h P 2100W, L=214 x l=194 x H=243mm Poids=1,76Kgs. IK10 avec logo personnalisable. 6 couleurs au choix	69	2100	noir		1	P.	-	328,90 €
✓ JVD811401	Sèche-Mains ZEPHYR blanc automatique à air chaud - Classe II - IP 23 ABS PC 190 m3/h P 2100W, L=214 x l=194 x H=243mm Poids=1,76Kgs. Coloris Blanc IK10 Logo personnalisable 6 Couleurs au choix	69	2100	blanc		1	P.	-	241,28 €
✓ JVD811056KIDS	Pack comprenant un sèche-Mains SUP'AIR KIDS blanc, un distributeur de savon Cleanline Kids Gel et plaques pédagogiques pour accompagner les enfants lors du lavage des mains. Approuvé par les enfants Facilite l'apprentissage du lavage des mains Très faible consommation d'énergie	75	500			1	P.	-	496,76 €
✓ JVD811791KIDS	Pack comprenant un sèche-Mains EXP'AIR KIDS blanc, un distributeur de savon Cleanline Kids Gel et plaques pédagogiques pour accompagner les enfants lors du lavage des mains. Approuvé par les enfants Facilite l'apprentissage du lavage des mains Très faible consommation d'énergie Puissance 800 w	75	800			1	P.	-	994,76 €

SECHE CHEVEUX PISCINE



Référence	Désignation	valeur de raccordement (W)		Mult. vente	Unit. fact.	DEEE HT	P.U. HT
✓ JVD822009	Sèche-Cheveux pour piscine DRAGON à air chaud, équipé d'un moteur à induction et résistant en atmosphère chlorée. Avec bouton poussoir Silencieux avec seulement 70 dB. Filtre anti-poussière	2100		1	P.	-	440,99 €
✓ JVD8221405	Sèche-cheveux NEPTUNE pour piscine et collectivités ,1000W, 200 m3/h, L=150 x l=384 x H=1153mm, Poids=3,07Kgs Hauteur ajustable pour s'adapter aux petits comme au grand Rotation à 180° Silencieux (70 dB) Longévité (moteur à induction) Résistance en atmosphère chlorée Fréquentation : Intensive (moteur à induction) Niveau sonore : 70 dB Anti-vandalisme : Capotage en ABS PC IK10* Alimentation : 220-240V / 50Hz CE - Classe II - IP23* Garantie 3 ans	2000		1	P.	-	1232,55 €

Caractéristiques techniques, Conditionnement, Multiple de vente, Unité de facturation, visuels, Euroclasse, DEEE HT, PU HT en Euros et hors DEEE et Eco-mobilier; donnés à titre indicatif et susceptibles de modifications sans préavis, ils ne nous engageant qu'après confirmation expresse. Les prix unitaires indiqués sont ceux des réseaux COAXEL, REXEL et SCT, ils ne s'appliquent pas pour le réseau ESPACE ELEC.

✓ Produit stocké

Pour plus d'informations, consultez votre agence habituelle ou connectez-vous sur notre site internet rexel.fr - N.C-nous consulter.

DÉSINSECTISEUR



Référence	Désignation	Image	Multi-vente	Unit. fact.	DEEE HT	P.U. HT
✓ JVD855629	Désinsectiseur INOX standard 80W avec 2 tubes de 40w Surface protégée autour de 200m2, À suspendre Interrupteur ON/OFF*		1	P.	-	312,66 €
✓ JVD855627	Désinsectiseur INOX standard 40W avec 2 tubes de 20w Surface protégée autour de 120m2 À suspendre Interrupteur ON/OFF		1	P.	-	191,56 €
✓ JVD8551326	Désinsectiseur COMPACT II 20W blanc avec 1 tube de 20w, acier laqué, surface protégée autour de 60m2, à poser, à suspendre ou à fixer au mur Modèle pour petite surface Design décoratif		1	P.	-	162,55 €
✓ JVD855078	Désinsectiseur COMMERCE 30W avec 2 tubes de 15w, Surface protégée autour de 80m2, Capotage en plastique Modèle professionnel A poser, à suspendre ou à fixer au mur		1	P.	-	275,51 €
✓ JVD855838	Désinsectiseur INDUSTRIE 80W avec 2 tubes de 40w, inox 304L, surface protégée autour de 200m2, à suspendre ou à fixer au mur		1	P.	-	550,30 €
✓ JVD855524	Désinsectiseur GLUE 30W avec 2 tubes de 15w et feuille enlguée, Surface protégée autour de 80m2, Acier laqué blanc, A poser ou à fixer au mur Encombrement réduit pour une meilleure mobilité		1	P.	-	199,63 €

PURIFICATEURS D'AIR

KÄRCHER

Référence	Désignation	puissance de moteur (kW)	tension de raccordement (V)	longueur de câble (m)	longueur (mm)	hauteur (mm)	poids (kg)	Image	Multi-vente	Unit. fact.	DEEE HT	P.U. HT
✓ KAH1.024-800.0	Purificateur d'air AFG 100 blanc Un air ambiant exempt de microbes grâce au plasma. Le purificateur d'air AFG 100 (blanc) dispose aussi d'un pré-filtre et d'un filtre HEPA*/ filtre à charbon actif, pour une protection efficace contre tout type de pollution de l'air. * EN 1822:1998. Solution complète de nettoyage et de stérilisation de l'air ambiant. Mesure automatique de la qualité de l'air par capteur Flexibilité de programmation grâce à la fonction thermostatique. Idéal pour traiter des surfaces allant jusqu'à 100m². Son système de filtration est composé d'un préfiltre, d'une filtration plasma et d'une cartouche filtrante à 3 niveaux.	60	240	1,3	320	1120	13		1	P.	-	N.C
✓ KAH1.024-810.0	Purificateur d'air AF 100 Pour une qualité d'air optimale dans les pièces jusqu'à 100 m² : filtre à air mobile AF 100 avec capteur laser précis, mode automatique et plusieurs types de filtres pour différentes applications. Filtre à air stérilisant pour environnement de bureau, secteur hôtelier, secteur industriel, cabinets médicaux, commerces et autres. Filtres spéciaux pour l'élimination des bactéries, des allergènes, des odeurs et des composés organiques volatils. Design compact et mobilité accrue. Durée de vie du filtre affichée sur l'écran. Remplacement simple du filtre. Transport aisé d'une pièce à l'autre grâce aux roues solides.	80	240	2,25	380	713	11,3		1	P.	-	N.C

FONTAINE A EAU

KÄRCHER

Référence	Désignation	Image	Multi-vente	Unit. fact.	DEEE HT	P.U. HT
✓ KAH1.024-404.0	Fontaine à eau WPD 50 Petite, compacte et peu encombrante. Se glisse dans tous les espaces exigus. Facilement raccordée au réseau d'eau potable, elle dessert jusqu'à 40 personnes en eau plate, réfrigérée ou non – Le Filtre Active Pure retient le chlore et les métaux lourds tout en laissant passer les minéraux utiles. Système de filtration innovant protège des substances toxiques Son filtre à charbon actif et sa lampe UV garantissent une eau ne contenant pas de métaux lourds, de chlore, de bactéries ou de virus		1	P.	-	N.C

BALAYEUSE

KÄRCHER

Référence	Désignation	poids (kg)	Image	Multi-vente	Unit. fact.	DEEE HT	P.U. HT
✓ KAH1.049-207.0	KM 75/40 W BP Pack Balayeuse aspirante autotractée à batterie. Rendement : 3375 m²/h. Largeur de travail avec balai latéral: 750 mm. Cuve à déchets mobile : 40 litres. Chargeur incorporé. Décolmatage manuel du filtre plissé plat en polyester - Décolmatage du filtre intégré - Flap pour gros déchets. Entraînement en avant - Balai principal réglable - Balai latéral relevable / ajustable. Timon rabattable.	124		1	P.	-	N.C
✓ KAH1.517-106.0	KM70-20C Balayeuse Mécanique Rendement surfacique : 2800 m²/h. Largeur de travail : 480 à 700 mm. Bac à déchets : 42 l. Plus rapide et plus économique qu'un balai. Guidon réglable en hauteur et rabattable.	23		1	P.	-	N.C

Caractéristiques techniques, Conditionnement, Multiple de vente, Unité de facturation, visuels, Euroclasse, DEEE HT, PU HT en Euros et hors DEEE et Eco-mobilier; donnés à titre indicatif et susceptibles de modifications sans préavis, ils ne nous engagent qu'après confirmation expresse. Les prix unitaires indiqués sont ceux des réseaux COAXEL, REXEL et SCT, ils ne s'appliquent pas pour le réseau ESPACE ELEC.

✓ Produit stocké

Pour plus d'informations, consultez votre agence habituelle ou connectez-vous sur notre site internet rexel.fr - N.C-nous consulter.

INTÉGRABLES LAVAGE

INTÉGRABLES FROID

PETITS APPAREILS MÉNAGER

MULTIMÉDIA

SUPPORTS
ET CONNECTIQUES
AUDIOVISUEL

INFORMATIQUE

PROFESSIONNEL

HYGIÈNE

NETTOYEUR HAUTE PRESSION EAU CHAUDE

KÄRCHER

Référence	Désignation	pression max. (bar)	puissance de moteur (kW)	tension de raccordement (V)	capacité de réservoir de combustible (l)	température de départ max. (°C)	longueur de câble (m)	capacité max. (l/h)	Mult. vente	Unit. fact.	DEEE HT	P.U. HT
✓ KAH1.064-916.0	HDS 5/15 U+ Pression 150 bar - Débit 450 l/h. Gamme Upright destinée aux utilisations courantes Température maxi 80°. Réservoir carburant 6,5 l Flexible HP 10 m - Lance 1050 m. Livré avec buse triple, rotabuse poignée Easy!Force. Idéal pour les artisans.	150	2,7	230	6,5	80		450	1	P.	-	N.C
✓ KAH1.169-900.0	HDS 6/14 C Pression 30 à 140 bar - Débit 240 à 560 l/h. Température maxi 80° - Réservoir détergent 10 l. Mode Eco : jusqu'à 20% d'économie de carburant. Système exclusif de protection de la machine et du serpent. Réglage débit d'eau et pression à la poignée Easy Force Flexible HP SDS 10 m - Lance HP inox pivotante 1050 m. Livré avec power buse raccord Easy!Lock	140	3,6	230	15	80	5	560	1	P.	-	N.C
✓ KAH1.077-908.0	HDS/18-4M Pression 30 à 180 bar. Débit 400 à 800 l/h. Moteur 1400 tr/min pour un usage intensif. Température maxi 155°/80°. Réservoir carburant 25 l. Réservoirs détergent 20 + 10 l. Mode Eco : jusqu'à 20% d'économie de carburant. Système exclusif de protection de la machine et du serpent. Réglage débit d'eau et pression à la poignée Easy Force Flexible HP 10 m - Lance 1050 m. Triphasé. Livré avec power buse raccord Easy!Lock - Système anti-bélier SDS	180	4,6	400	25	155	5	760	1	P.	-	N.C

KÄRCHER

NETTOYEUR HAUTE PRESSION EAU FROIDE

Référence	Désignation	puissance de moteur (kW)	tension de raccordement (V)	pression de travail max. (bar)	température de départ max. (°C)	longueur (mm)	largeur (mm)	hauteur (mm)	Mult. vente	Unit. fact.	DEEE HT	P.U. HT
✓ KAH1.520-931.0	HDS/15C+ Pression max : 190 bar - Pression de service : 150 bar. Débit : 500 l/h. Flexible HP 10m - Rotabuse - Buse triple - Lance inox pivotante - Poignée Easy!Force. Fonctionne en positions verticale et horizontale.	2,8	230	200	60	370	380	930	1	P.	-	N.C
✓ KAH1.150-932.0	HD 6/15 M+ Pression max : 220 bar - Pression de service : 150 bar. Débit : 560 l/h. Flexible HP 10m - Rotabuse - Buse triple - Lance inox pivotante - Poignée Easy!Lock. Fonctionne en positions verticale et horizontale. Nouvelle conception de pompe donnant une augmentation de 15% des performances de nettoyage. Décompression automatique de la pompe et des accessoires	3,1	230	225	60	455	400	700	1	P.	-	N.C
✓ KAH1.150-931.0	HD 6/15 MX+ Pression max : 220 bar - Pression de service : 150 bar. Débit : 560 l/h. Flexible HP 15m monté sur enrouleur - Rotabuse - Buse triple - Lance inox pivotante - Poignée Easy!Lock. Fonctionne en positions verticale et horizontale. Nouvelle conception de pompe donnant une augmentation de 15% des performances de nettoyage. Décompression automatique de la pompe et des accessoires.	3,1	230	225	60	455	400	966	1	P.	-	N.C
✓ KAH1.524-934.0	HD6/16-4MX+ Pression 160 bar - Débit 600 l/h. Robuste moteur 4 pôles monophasé à faible vitesse. Poignée pistolet Easy!Force pour une utilisation sans fatigue. Servo-control pour régulation de pression directement à la poignée. Flexible HP 10 m monté sur enrouleur - Buse triple - Rotabuse. Décompression automatique de la pompe et des accessoires	3,3	230	240	60	455	400	966	1	P.	-	N.C

KÄRCHER

ASPIRATEUR EAU ET POUSSIÈRES



Référence	Désignation	volume du conteneur (l)	dépression max. (mbar)	quantité d'air par moteur à aspiration (l/s)	puissance (W)	poids (kg)	Mult. vente	Unit. fact.	DEEE HT	P.U. HT
✓ KAH1.148-201.0	NT 30/1 Tact L Débit d'air 74 l/s - Suceur sol, suceur fentes. Fonction antistatique - Cuve en polypropylène recyclable résistante aux chocs et anti-corrosion 30 l. Filtre plissé plat pour un volume de cuve entièrement disponible. Décolmatage automatique 2 positions - pas de manipulation du filtre et une puissance d'aspiration maximale. Coupure automatique du moteur en cas de trop plein.	30	254/25,4	74	1380	13,5	1	P.	-	N.C
✓ KAH1.148-211.0	NT 30/1 Tact TE L Débit d'air 74 l/s - Suceur sol, suceur fentes. Fonction antistatique - Cuve en polypropylène recyclable résistante aux chocs et anti-corrosion 30 l. Filtre plissé plat pour un volume de cuve entièrement disponible. Décolmatage automatique 2 positions - pas de manipulation du filtre et une puissance d'aspiration maximale. Coupure automatique du moteur en cas de trop plein. Prise d'asservissement pour outil électroportatif - Réglage du débit d'air.	30	254/25,4	74	1380	13,6	1	P.	-	N.C

Caractéristiques techniques, Conditionnement, Multiple de vente, Unité de facturation, visuels, Euroclasse, DEEE HT, PU HT en Euros et hors DEEE et Eco-mobilier; donnés à titre indicatif et susceptibles de modifications sans préavis, ils ne nous engagent qu'après confirmation expresse. Les prix unitaires indiqués sont ceux des réseaux COAXEL, REXEL et SCT, ils ne s'appliquent pas pour le réseau ESPACE ELEC. Pour plus d'informations, consultez votre agence habituelle ou connectez-vous sur notre site internet rexel.fr - N.C-nous consulter.

✓ Produit stocké



ASPIRATEUR EAU ET POUSSIÈRES

KÄRCHER

Référence	Désignation	volume du conteneur (l)	dépression max. (mbar)	quantité d'air par moteur à aspiration (l/s)	puissance (W)	poids (kg)	Image	Mult. vente	Unit. fact.	DEEE HT	P.U. HT
✓ KAH1.148-311.0	NT 40/1 Tact TE L Débit d'air 74 l/s - Suceur sol, suceur fentes. Fonction antistatique - Cuve en polypropylène recyclable résistante aux chocs et anti-corrosion 40 l. Filtre plissé plat pour un volume de cuve entièrement disponible. Décolmatage automatique 2 positions - pas de manipulation du filtre et une puissance d'aspiration maximale. Coupure automatique du moteur en cas de trop plein. Prise d'asservissement pour outil électroportatif - Réglage du débit d'air Sac toison 2.889-155.0 Filtre 6.904-367.0	40	254/25,4	74	1380	14,4		1	P.	-	N.C
✓ KAH1.428-500.0	NT 27/1 Cuve polypropylène 27 l - Débit d'air 67 l/s Compact et maniable, appareil d'entrée de gamme mobile et puissant, il convient au nettoyage des petites surfaces en milieu professionnel. Pratique, il dispose de supports pour les accessoires. Sac papier 6.904-290.0 Filtre 6.414-789.0	27	200/20	67	1380	7,5		1	P.	-	N.C
✓ KAH1.378-500.0	NT 20/1AP Débit d'air 74 l/s - Suceur sol, suceur fentes. Cuve en polypropylène recyclable résistante aux chocs et anti-corrosion 20 l. Filtre plissé plat pour un volume de cuve entièrement disponible. Décolmatage, pas de manipulation du filtre et une puissance d'aspiration maximale. Coupure automatique du moteur en cas de trop plein. Sac toison 6.907-469.0 Filtre 6.904-367.0	25	254/25	74	1380	8,5		1	P.	-	N.C



ASPIRATEUR POUSSIÈRES

KÄRCHER

Référence	Désignation	dépression max. (kPa)	niveau sonore	utilisation d'un sac à poussière	poids (kg)	Image	Mult. vente	Unit. fact.	DEEE HT	P.U. HT
✓ KAH1.527-402.0	T 7/1 Cuve polypropylène 7 l - Débit d'air : 53 l/s. Compact et maniable, idéal pour les collectivités et entreprise de propreté. Puissance réglable à la poignée. Suceur sol Grand rayon d'action grâce au flexible 2 m + câble électrique 7,5 m. Sac papier 6.904-333.0 Sac toison 6.904-335.0 Panier à filtre 4.731-011.0	24	65	oui	5,3		1	P.	-	N.C
✓ KAH1.355-200.0	T 15/1 Cuve polypropylène 15 l - Débit d'air : 53 l/s. Silencieux (60 db) et performant, idéal pour travailler dans les zones où le silence est de rigueur. Puissance réglable à la poignée. Suceur sol, fente et hauteuil, brosse radiateur. 6 niveaux de filtration, le T15/1 est performant et bénéficie d'une protection optimale. Sac papier 6.907-019.0 Sac toison 6.907-017.0 Filtre Hepa 6.414-801.0 Panier à filtre 5.731-640.0	24,4	60	oui	8		1	P.	-	N.C
✓ KAH1.527-190.0	Aspirateur T 7/1 Classic Léger et ergonomique, le T 7/1 Classic, avec ses sacs filtrants non tissé. Forte puissance d'aspiration avec un poids très léger. Flexible d'aspiration, 2 m - Sac filtrant, Non tissé - Matériau de la cuve, PVC Suceur sol - Classe de protection, II - Panier filtre permanent en matériau non tissé. Débit d'air (l/s) 40 - Contenance du réservoir 7,5 l - Puissance absorbée max 850 W - Longueur câble 7,5 m - Niveau de pression acoustique (dB(A) 62. Sac toison 6.904-084.0 Panier à filtre 2.889-099.0	23,5	62	oui	5,3		1	P.	-	N.C

AUTOLAVEUSE

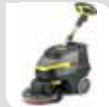
KÄRCHER

Référence	Désignation	puissance de moteur (kW)	longueur (mm)	largeur (mm)	hauteur (mm)	poids (kg)	Image	Mult. vente	Unit. fact.	DEEE HT	P.U. HT
KAH1.783-220.0	BR 30/4C Rendement : 200 m ² /h. Largeur de travail / d'aspiration : 300 mm/300 mm. Capacité réservoirs eau propre / sale : 4 l / 4 l. - Puissance absorbée (W) 820 - Vitesse rotation de la brosse 1450 tr/min. L'aspiro-laveuse est la solution de nettoyage hygiénique et rapide des petites surfaces. Lavage et séchage en un seul passage. Le nettoyage se fait exclusivement à l'eau claire		390	335	1180	11,5		1	P.	-	N.C
KAH1.783-430.0	BD 38/12C Bp Pack Autolaveuse compacte à batterie. Avec seulement 36 kg, elle est la plus légère et la plus maniable de sa catégorie. Dotée d'une brosse disque et d'un suceur oscillant, elle excelle dans le nettoyage des petites surfaces et des zones encombrées. Le volant de direction réglable en hauteur et le bac d'eau sale amovible avec poignée offrent un grand confort d'utilisation. Sa conception réduit les risques de Troubles Musculo-Squelettiques. L'autolaveuse BD 38/12 C est équipée d'une batterie haute performance à charge rapide et dispose du mode ecoefficiency qui réduit la consommation d'énergie et le niveau sonore.	0,5	985	530	885,00	53,900		1	P.	-	N.C
KAH1.783-311.0	BR 40/10C Rendement : 400 m ² /h. Largeur de travail/d'aspiration : 400/400 mm. Capacité réservoirs eau propre / sale : 10 l / 10 l, - puissance absorbée (kW) 2,3 Rendement surfacique (m ² /h) 400 - Vitesse rotation des brosses 1100 tr/min - Alimentation : à câble. Fonctionne en marche avant et arrière. Brosse et sèche en 1 opération. Facile à transporter. Réglage de pression des brosses. Equippée de brosses rouleaux, elle est idéale pour broser, aspirer et lustrer presque tous les revêtements de sol.	2,3	520	470	380	30		1	P.	-	N.C

Caractéristiques techniques, Conditionnement, Multiple de vente, Unité de facturation, visuels, Euroclasse, DEEE HT, PU HT en Euros et hors DEEE et Eco-mobilier; donnés à titre indicatif et susceptibles de modifications sans préavis, ils ne nous engagent qu'après confirmation expresse. Les prix unitaires indiqués sont ceux des réseaux COAXEL, REXEL et SCT, ils ne s'appliquent pas pour le réseau ESPACE ELEC.

Pour plus d'informations, consultez votre agence habituelle ou connectez-vous sur notre site internet rexel.fr - N.C-nous consulter.

✓ Produit stocké

INTÉGRABLES LAVAGE

INTÉGRABLES FROID

PETITS APPAREILS MÉNAGER

MULTIMÉDIA

 SUPPORTS
ET CONNECTIQUES
AUDIOVISUEL

INFORMATIQUE

PROFESSIONNEL

HYGIÈNE

INJECTEUR EXTRACTEUR

KÄRCHER

Référence	Désignation	dépression max. (mbar)	capacité de chauffage (W)	poids (kg)	Mult. vente	Unit. fact.	DEEE HT	P.U. HT
✓ KAH1.193-120.0	Puzzi 10/2 adv Rendement : 30-45 m ² /h. Débit d'air : 54 l/s. Réservoir eau propre / sale : 10l / 9l - Suceur sol étroit avec raclette d'aspiration flexible - Pour un nettoyage parfait des surfaces en moquettes de petite et moyenne taille. Espace de rangement pour les accessoires et le câble électrique. Réservoir d'eau amovible - Prise pour tête de lavage professionnelle. Fonctionne avec tablettes vendu en baril 10 kg de tabs RM 760 ref 6.295-847.0	220	1250	11,5	1	P.	-	N.C



NETTOYEUR VAPEUR

KÄRCHER

Référence	Désignation	volume du conteneur (l)	pression max. (bar)	capacité de chauffage (W)	poids (kg)	Mult. vente	Unit. fact.	DEEE HT	P.U. HT
✓ KAH1.092-010.0	SGV 8/5 Pression 8 bar - Réservoir eau propre / sale : 5 l / 5 l Flexible vapeur - Suceur sol, suceur fente, brosses, raclette. L'aspirateur Vapeur SGV 8/5 réunit en un seul appareil les propriétés de la vapeur et de l'aspiration. Il se démarque par ses fonctions uniques : son mode eco/efficiency, la fonction d'auto-nettoyage ainsi que le rinçage de détergent sont de réels plus. Il sera idéal partout où l'hygiène est une priorité.	5/5	6	3000	40	1	P.	-	N.C



LAVE VITRES PROFESSIONNEL

KÄRCHER

Référence	Désignation	longueur (mm)	largeur (mm)	hauteur (mm)	poids (kg)	tension nominale (V)	Mult. vente	Unit. fact.	DEEE HT	P.U. HT
✓ KAH1.633-560.0	WVP 10 Adv Lave vitres pro Réservoir 200 ml - Utilisation sous différents angles : verticale, horizontale et même au plafond - 2 raclettes - 2 batteries li-ion détachable - Chargeur + chargeur rapide + 1 détergent 500ml + pulvérisateur.	130	280	335	0,95	220	1	P.	-	N.C



POSE LIBRE LAVAGE



rexel.fr

100% connecté avec votre métier



Devis en ligne



Paniers favoris



Commande rapide



Commande avant 18h = livraison le lendemain



Click & Collect



Suivi de commandes visuel

LAVE LINGE FRONTAL

LAVE LINGE GRANDE CAPACITÉ

Electrolux

Référence	Désignation	quantité de remplissage avec le programme standard « coton 60 °C » (kg)	vitesse d'essorage max. avec le programme standard « coton 60 °C » (tr/min)	classe énergétique	consommation d'eau estimée/an (220 programmes standard) (l)	affichage du temps restant	largeur (mm)	hauteur (mm)	profondeur (mm)	Mult. vente	Unit. fact.	DEEE HT	P.U. HT
✓ ARTEW6F3112RA	PerfectCare 600 système SensiCare 10Kg 1400t/min A+++ -20%/B Ecran LCD Dépt diff 20h TimeManager® Hublot XXL Woolmark® Blue Moteur Inverter Progs dont outdoor, denim, anti allergie Option douceur Plus Conso an 190L/11790 kWh	10	1400	A+++ -20%	11790	oui	600	850	630/660	1	P.	8,33 €	633,33 €



LAVE LINGE 8 KG

Electrolux

Référence	Désignation	classe énergétique	consommation d'énergie annuelle moyenne (kWh)	vitesse d'essorage max. avec le programme standard « coton 60 °C » (tr/min)	largeur (mm)	profondeur (mm)	Mult. vente	Unit. fact.	DEEE HT	P.U. HT
✓ ARTEW6F4805BR	PerfectCare 600 - Ecran LCD - Départ différé 20h et temps restant - Woolmark® Blue - TimeManager® - Hublot XXL - Boîte à produits flexible DuoDose - Prog dont outdoor, rapide 14 min - Option Douceur Plus	A+++	9999	1400	600	547/576	1	P.	8,33 €	458,33 €



Caractéristiques techniques, Conditionnement, Multiple de vente, Unité de facturation, visuels, Euroclasse, DEEE HT, PU HT en Euros et hors DEEE et Eco-mobilier; donnés à titre indicatif et susceptibles de modifications sans préavis. ✓ Produit stocké
 ils ne nous engageant qu'après confirmation expresse. Les prix unitaires indiqués sont ceux des réseaux COAXEL, REXEL et SCT, ils ne s'appliquent pas pour le réseau ESPACE ELEC.
 Pour plus d'informations, consultez votre agence habituelle ou connectez-vous sur notre site internet rexel.fr - N.C-nous consulter.

LAVANTE SÉCHANTE



Référence	Désignation	classe énergétique	largeur (mm)	profondeur (mm)	Mult. vente	Unit. fact.	DEEE HT	P.U. HT
✓ ARTEW7W3922RA	DUALCARE™ - 9 kg Lavage / 6 kg Séchage - Ecran LCD - Départ différé 20h et temps restant - Time manager® - Hublot XXXL - Certification Woolmark® Blue en lavage et séchage - Moteur Eco-Inverter - Sécurité enfants - Alerte de surcharge, progs dont FreshScent (Vapeur), Propre&Sec 1h/kg, outdoor, denim	A	600	631/660	1	P.	8,33 €	749,99 €



LAVE LINGE GRANDE CAPACITÉ



Référence	Désignation	quantité de remplissage avec le programme standard « coton 60 °C » (kg)	vitesse d'essorage max. avec le programme standard « coton 60 °C » (tr/min)	classe énergétique	affichage du temps restant	consommation d'énergie annuelle moyenne (kWh)	consommation d'eau estimée/an (220 programmes standard) (l)	largeur (mm)	hauteur (mm)	Mult. vente	Unit. fact.	DEEE HT	P.U. HT
✓ BOSWAT28419FF	Moteur induction EcoSilence Drive garanti 10 ans - Programmes spéciaux dont Rinçage plus, Chemises, Fitness, Allergie +, Express 15/30 min - ActiveWater Plus - VarioPerfect : choix entre l'option Speed ou Eco pour un résultat parfait - Grand écran LED avec affichage clair pour déroulement du cycle - Tambour 63 L - Classe d'essorage: B	9	1400	A+++	Oui	152	11220	598	842	1	P.	8,33 €	695,88 €



LAVE LINGE 8 KG



Référence	Désignation	quantité de remplissage avec le programme standard « coton 60 °C » (kg)	vitesse d'essorage max. avec le programme standard « coton 60 °C » (tr/min)	classe énergétique	consommation d'eau estimée/an (220 programmes standard) (l)	consommation d'énergie annuelle moyenne (kWh)	affichage du temps restant	largeur (mm)	hauteur (mm)	Mult. vente	Unit. fact.	DEEE HT	P.U. HT
✓ BOSWAN28066FF	Moteur induction EcoSilenceDrive garanti 10 ans - Progs spéciaux dont Rinçage plus, Mix rapide, Express 15 min/30 min - Grand display LED - Touches sensibles: Départ différé, Départ/Pause ou Rajout de linge, Speed / Eco, Essorage variable/Arrêt cuve pleine.	8	1400	A+++	9900	176	oui	598	848	1	P.	8,33 €	522,43 €



LAVANTE SÉCHANTE



Référence	Désignation	type de séchage	quantité de remplissage (lavage) avec le programme standard « coton 60 °C » (kg)	quantité de remplissage avec le programme de séchage « coton prêt à ranger » (kg)	vitesse d'essorage max. avec le programme standard « coton 60 °C » (tr/min)	classe énergétique	consommation d'eau (lavage, essorage) programme de lavage « coton 60 °C » (l)	largeur (mm)	hauteur (mm)	Mult. vente	Unit. fact.	DEEE HT	P.U. HT
✓ BOSWV630462FF	Capacité 7 kg Lavage et 4 kg Séchage - Enchaînement automatique pour laver et sécher 4 kg de linge - Design antivibration - Prog. spéciaux dont Duvet, Express 15 min, Allergie +, Hygiène Basse Température - Programme Séchage délicat - Grand display LED.	condensation	7	4	1500	A	103	600	850	1	P.	8,33 €	825,57 €



LAVE LINGE 8 KG



Référence	Désignation	vitesse d'essorage max. avec le programme standard « coton 60 °C » (tr/min)	classe énergétique	consommation d'énergie annuelle moyenne (kWh)	largeur (mm)	hauteur (mm)	profondeur (mm)	Mult. vente	Unit. fact.	DEEE HT	P.U. HT
✓ SSMWM14T4S8FF	Moteur à induction iQDrive garanti 10 ans - Programmes spéciaux - Grand display LED - Touches sensibles - Indicateur de surdosage lessive - Signal sonore fin de programme - Fermeture hublot magnétique avec ouverture immédiate pour rajout de linge - Sécurité enfants. Remplaçant de WM14T4S0FF	1400	A+++	135	598	848	550	1	P.	8,33 €	587,10 €
✓ SSMWM14N160FF	Moteur à induction iQDrive garanti 10 ans - Programmes spéciaux - Grand display LED - Touches sensibles - Indicateur de surdosage lessive - Signal sonore fin de programme - Fermeture hublot magnétique avec ouverture immédiate pour rajout de linge - Sécurité enfants.	1400	A+++	176	598	870	550	1	P.	8,33 €	543,17 €



LAVE LINGE 7, 6 KG



Référence	Désignation	quantité de remplissage avec le programme standard « coton 60 °C » (kg)	vitesse d'essorage max. avec le programme standard « coton 60 °C » (tr/min)	classe énergétique	consommation d'énergie annuelle moyenne (kWh)	largeur (mm)	profondeur (mm)	Mult. vente	Unit. fact.	DEEE HT	P.U. HT
✓ SSMWM14E277FF	Design antivibration - Programmes spéciaux - variospeed - Display - Touches sensibles - Capacité variable automatique - Indicateur de surdosage lessive - Signal sonore fin de programme - Fermeture hublot magnétique avec ouverture immédiate pour rajout du linge - Fonction rajout de linge même après début du programme - Sécurité enfants	7	1400	A+++	165	598	550	1	P.	8,33 €	435,20 €



Caractéristiques techniques, Conditionnement, Multiple de vente, Unité de facturation, visuels, Euroclasse, DEEE HT, PU HT en Euros et hors DEEE et Eco-mobilier; donnés à titre indicatif et susceptibles de modifications sans préavis, ils ne nous engagent qu'après confirmation expresse. Les prix unitaires indiqués sont ceux des réseaux COAXEL, REXEL et SCT, ils ne s'appliquent pas pour le réseau ESPACE ELEC.

✓ Produit stocké

Pour plus d'informations, consultez votre agence habituelle ou connectez-vous sur notre site internet rexel.fr - N.C-nous consulter.

INTÉGRABLES LAVAGE

INTÉGRABLES FROID

PETITS APPAREILS MÉNAGER

MULTIMÉDIA

SUPPORTS
ET CONNECTIQUES
AUDIOVISUEL

INFORMATIQUE

POSE LIBRE LAVAGE

LAVE LINGE TOP

LAVE LINGE TOP



Référence	Désignation	quantité de remplissage avec le programme standard « coton 60 °C » (kg)	vitesse d'essorage max. avec le programme standard « coton 60 °C » (tr/min)	classe énergétique	affichage du temps restant	consommation d'énergie annuelle moyenne (kWh)	consommation d'eau estimée/an (220 programmes standard) (l)	largeur (mm)	hauteur (mm)		Mult. vente	Unit. fact.	DEEE HT	P.U. HT
✓ ARTEW6T3164AA	Lave Linge Top 6 Kg - Classe énergétique A+++ - PerfectCare 600 - Système Sensi Care - Timer Manager - Départ différé 20h + temps restant - Ouverture douce du tambour, Progs dont ramide 14 min, outdoor, denim	6	1200	A+++	OUI	150	9490	400	890		1	P.	8,33 €	458,33 €

LAVE LINGE TOP



Référence	Désignation	quantité de remplissage avec le programme standard « coton 60 °C » (kg)	vitesse d'essorage max. avec le programme standard « coton 60 °C » (tr/min)	classe énergétique	affichage du temps restant	consommation d'eau estimée/an (220 programmes standard) (l)	largeur (mm)	hauteur (mm)	profondeur (mm)		Mult. vente	Unit. fact.	DEEE HT	P.U. HT
✓ NDTBT8603M	6kg - 1300 tours - Digits - A+++ -10% - Départ Différé 1 à 24h avec temps restant - niveau sonore : 58/79dB - Synchro Heures Creuses - Tambour inox 42 litres - Programmes : Quotidien OptiA39 min, Coton/Éponge, Coton Eco, Coton + Prélavage, Mixte, Délicat, Flash 25 minutes, Sport, Jeans, Chemises, Berce-laîne, Rinçage/Essorage - Posistop - Largeur 40cm - Blanc	6	1300	A+++ -10%	Oui	8720	400	850	600		1	P.	8,33 €	416,65 €

LAVE LINGE TOP



Référence	Désignation	quantité de remplissage avec le programme standard « coton 60 °C » (kg)	vitesse d'essorage max. avec le programme standard « coton 60 °C » (tr/min)	classe énergétique	affichage du temps restant	consommation d'eau estimée/an (220 programmes standard) (l)	largeur (mm)	hauteur (mm)	profondeur (mm)		Mult. vente	Unit. fact.	DEEE HT	P.U. HT
✓ VDTV602B	Affichage Leds - Départ Différé 3-6-9-12h - niveau sonore : 58/77dB - Tambour inox 42L - Programme Favori, Quotidien : lavage court avec la meilleur efficacité de lavage - Option couleurs foncées - Rinçage +	6	1200	A+++	non	8720	400	850	600		1	P.	8,33 €	327,76 €

SÈCHE LINGE

SÈCHE LINGE POMPE À CHALEUR



Référence	Désignation	quantité de remplissage avec le programme standard « coton 60 °C » (kg)	consommation d'énergie par programme de séchage « coton » (kWh)	classe énergétique		Mult. vente	Unit. fact.	DEEE HT	P.U. HT
✓ SSMWT45W461FF	SIEMENS - Sèche-linge à condensation avec pompe à chaleur 8 kg - Classe énergétique A++ - Efficacité de condensation B - Design antivibration - selfCleaning Condenser - programmes spéciaux laine, mix, serviettes, Minuterie chaud, froid, Lingerie, express 40 min, chemises, Outdoor - Technologie AutoDry - Grand display LED pour affichage du temps restant et fin différée 24h - Tambour inox 112L, structure coussin d'air - consommation 236 kWh, 64 dB	8	236	A++		1	P.	8,33 €	772,03 €

ACCESSOIRES SUPERPOSITION



Référence	Désignation		Mult. vente	Unit. fact.	DEEE HT	P.U. HT
SSMWZ27410	Kit de superposition sans tablette blanc pour sèche linge WT---x /WT---R		1	P.	-	23,54 €

SÈCHE LINGE POMPE À CHALEUR



Référence	Désignation	affichage du temps restant	classe énergétique	largeur (mm)	hauteur (mm)	profondeur (mm)	Mult. vente	Unit. fact.	DEEE HT	P.U. HT
✓ ARTEW7H4810RA	Pompe à chaleur - PerfectCare 700 - Système GentleCare - 8 kg - A+ - Efficacité condensation B - Départ différé & Temps restant - Hublot XXXL - Tambour zinc 3 redans - 2 sondes OptiSense - Volume tambour 118 L - Porte reversible - Accès direct filtre EcoFlow - Consommation d'énergie 309 kWh/an - 66 dB(A)*	oui	A+	596	850	638/662	1	P.	8,33 €	583,33 €

Caractéristiques techniques, Conditionnement, Multiple de vente, Unité de facturation, visuels, Euroclasse, DEEE HT, PU HT en Euros et hors DEEE et Eco-mobilier; donnés à titre indicatif et susceptibles de modifications sans préavis.  Produit stocké
ils ne nous engageant qu'après confirmation expresse. Les prix unitaires indiqués sont ceux des réseaux COAXEL, REXEL et SCT, ils ne s'appliquent pas pour le réseau ESPACE ELEC.
Pour plus d'informations, consultez votre agence habituelle ou connectez-vous sur notre site internet rexel.fr - N.C-nous consulter.

SÈCHE LINGE CONDENSEUR



Référence	Désignation	quantité de remplissage avec le programme standard « coton 60 °C » (kg)	classe énergétique	consommation d'énergie par programme de séchage « coton » (kWh)	largeur (mm)	hauteur (mm)	profondeur (mm)	Mult. vente	Unit. fact.	DEEE HT	P.U. HT
✓ BOSWTN85207FF	Sèche-linge à condensation délicat envers votre linge, et silencieux. Système de séchage sensible: résultat homogène, plis minimisés grâce à une structure de tambour spéciale. Très silencieux avec seulement 65 dB. Design AntiVibration™: Silence et stabilité extrême AutoDry: sèche parfaitement jusqu'au degré de séchage souhaité. Display LED pour visualiser et paramétrer simplement les programmes et options.	7	B	499	598	842	652	1	P.	8,33 €	465,26 €

SÈCHE LINGE ÉVACUATION



Référence	Désignation	quantité de remplissage avec le programme standard « coton 60 °C » (kg)	classe énergétique	consommation d'énergie par programme de séchage « coton » (kWh)	largeur (mm)	hauteur (mm)	profondeur (mm)	Mult. vente	Unit. fact.	DEEE HT	P.U. HT
✓ BOSWTA73200FF	Tambour galvanisé 112l - 65 dB - Design AntiVibration - Porte ronde coloris Blanc - Programmes spéciaux - Cycle anti-froissage 120 min - Technologie AutoDry - Grand display LED - Touches sensitive - Fin différée - Gaine d'évacuation fournie (2 m) - Signal sonore fin de programme - Sécurité enfants - Mise sous plan dans niche hauteur 85cm	7	C	504	598	842	601	1	P.	8,33 €	434,75 €

ACCESSOIRES SUPERPOSITION



Référence	Désignation	longueur (mm)	largeur (mm)	hauteur (mm)	Mult. vente	Unit. fact.	DEEE HT	P.U. HT
✓ BOSWTZ11400	Kit de superposition avec tablette pour sèche linge à condensation et pompe à chaleur hors WTE... et lave linge Bosch.	600	600	600	1	P.	-	96,20 €

LAVE VAISSELLE

LAVE VAISSELLE 60 CM



Référence	Désignation	capacité en couverts	émission du bruit (dB(A) re 1pW)	classe énergétique	largeur (mm)	profondeur (mm)	Mult. vente	Unit. fact.	DEEE HT	P.U. HT
✓ BOSSMS25AI04E	Moteur EcoSilence Drive - 5 programmes - Départ différé - 2 options : VarioSpeed, séchage extra - Système auto 3in1 - AquaSensor - Système Super Brilliance - Paniers VarioFlex - Panier supérieur réglable avec RackMatic (3 niveaux) - Sécurité AquaStop - Conso/cycle 9.5L - Top amovible Remplaçant du SMS53D08EU	12	46	A+	600	600	1	P.	8,33 €	548,02 €
✓ BOSSMS25AW00F	Moteur EcoSilence Drive - 5 programmes - Départ différé - 2 options : VarioSpeed (2 fois plus rapide), Séchage extra - Système auto 3in1, détection lessivelle automatique - AquaSensor qui détecte le degré de saleté Système Super Brilliance, conserve l'éclat des verres - Paniers Vario - Sécurité anti-débordement 24h - Inscriptions en texte clair - Conso/cycle 11.7L - Top amovible Remplaçant du SMS50D12FF	12	48	A+	600	600	1	P.	8,33 €	411,01 €
✓ BOSSMS25GW02E	Moteur EcoSilence Drive - 5 programmes - Départ différé - 2 options : VarioSpeed 2, Séchage extra - Système auto 3in1 - AquaSensor - Système Super Brilliance - Paniers VarioFlex - Panier supérieur réglable avec RackMatic (3 niveaux) - Sécurité AquaStop - Conso/cycle 9.5L. Top amovible	12	46	A+	600	600	1	P.	8,33 €	478,62 €
✓ BOSSMS46JW01F	Moteur EcoSilence Drive - 13 couverts - 6 programmes - Départ différé - 3 options : VarioSpeed 2, Séchage extra, Hygiène plus - Programme entretien de la machine - Système auto 3in1 - AquaSensor - Système Super Brilliance - Paniers VarioFlex - Panier supérieur réglable avec RackMatic (3 niveaux) - Sécurité AquaStop - Conso/cycle 6.5L. 42 dB - Top amovible	13	42	A++	600	600	1	P.	8,33 €	624,34 €

LAVE VAISSELLE 60 CM



Référence	Désignation	capacité en couverts	émission du bruit (dB(A) re 1pW)	classe énergétique	largeur (mm)	profondeur (mm)	Mult. vente	Unit. fact.	DEEE HT	P.U. HT
✓ BOSVVD25W10EU	VIVA - 5 programmes - Sélecteur de programme avec départ intégré - Moteur à induction - Départ différé: 3-6-9 h - Boîte à produits maxi-performance - Auto 3in1 - AquaSensor, Sensor de pompe - Voyant lumineux manque de sel - Voyant lumineux manque produit de rinçage - Sécurité anti-débordement 24h - Régénération électronique - Triple filtre auto-nettoyant - Conso/cycle 11.7L - Top amovible	12	48	A+	600	600	1	P.	8,33 €	346,38 €

Caractéristiques techniques, Conditionnement, Multiple de vente, Unité de facturation, visuels, Euroclasse, DEEE HT, PU HT en Euros et hors DEEE et Eco-mobilier; donnés à titre indicatif et susceptibles de modifications sans préavis, ils ne nous engagent qu'après confirmation expresse. Les prix unitaires indiqués sont ceux des réseaux COAXEL, REXEL et SCT, ils ne s'appliquent pas pour le réseau ESPACE ELEC. Pour plus d'informations, consultez votre agence habituelle ou connectez-vous sur notre site internet rexel.fr - N.C-nous consulter.



INTÉGRABLES LAVAGE

INTÉGRABLES FROID

PETITS APPAREILS MÉNAGER

MULTIMÉDIA

SUPPORTS ET CONNECTIQUES AUDIOVISUEL

INFORMATIQUE

POSE LIBRE LAVAGE

LAVE VAISSELLE

LAVE VAISSELLE 45 CM



Référence	Désignation	capacité en couverts	émission du bruit (dB(A) re 1pW)	classe énergétique	largeur (mm)	profondeur (mm)	Mult. vente	Unit. fact.	DEEE HT	P.U. HT
✓ BOSSPS25CW00E	Moteur EcoSilence Drive - A+AA - 9 couverts - 5 Programmes : Intensif 70 °C, Auto 45-65 °C, Eco 50 °C, Silence 50 °C, Programme 1h 65 °C - Option : Séchage Extra - Bras de lavage DuoPower - Départ différé : 3-6-9 h - Boîte à produits MaxiPerformance - Auto 3in1 - Échangeur thermique - Système Super Brilliance - Paniers Vario - Niveau sonore programme silence 45dB - Sécurité AquaStop - Cuve acier inox	9	48	A+	450	600	1	P.	8,33 €	445,59 €



LAVE VAISSELLE 60 CM



Référence	Désignation	capacité en couverts	émission du bruit (dB(A) re 1pW)	classe énergétique	couleur	largeur (mm)	profondeur (mm)	Mult. vente	Unit. fact.	DEEE HT	P.U. HT
✓ SSMSN236W03NE	Moteur iQDrive - 14 couverts - 6 programmes - Départ différé- 3 options : VarioSpeed plus, Séchage extra, Zone sensible - Programme entretien de la machine - Système auto 3in1 - AquaSensor - Système protectVerre - Paniers VarioFlex - Panier supérieur réglable avec RackMatic (3 niveaux) - Sécurité AquaStop - Conso/cycle 9.5L. 44 dB - Top amovible	14	44	A++	blanc	600	600	1	P.	8,33 €	608,60 €
✓ SSMSN236W016E	6 programmes - Départ différé- 3 options : zone Intensive, varioSpeed (3 fois plus rapide) - entretien de la machine - Panier supérieur réglable avec Rackmatic (3 niveaux) - Sécurité aquaStop 100% anti fuite, avec garantie - Conso/cycle 9.5L - Top amovible	12	46	A++	blanc	600	600	1	P.	8,33 €	503,02 €
✓ SSMSN236I04NE	Moteur iQDrive - 14 couverts - 6 programmes - Départ différé- 3 options : VarioSpeed plus, Séchage extra, Zone sensible - Programme entretien de la machine - Système auto 3in1 - AquaSensor - Système protectVerre - Paniers VarioFlex - Panier supérieur réglable avec RackMatic (3 niveaux) - Sécurité AquaStop - Conso/cycle 9.5L. 44 dB - Top amovible	14	44	A++	inox	600	600	1	P.	8,33 €	654,52 €



LAVE VAISSELLE 60 CM



Référence	Désignation	capacité en couverts	émission du bruit (dB(A) re 1pW)	classe énergétique	largeur (mm)	profondeur (mm)	Mult. vente	Unit. fact.	DEEE HT	P.U. HT
✓ ARTESF5S13LOW	4 Températures - 6 programmes dont AutoFlex 45-70°C - Départ différé 24h et affichage du temps restant - Auto Off - AirDry technologie	13	45	A+	600	625	1	P.	8,33 €	458,33 €



LAVE VAISSELLE 60 CM



Référence	Désignation	capacité en couverts	émission du bruit (dB(A) re 1pW)	classe énergétique	largeur (mm)	profondeur (mm)	Mult. vente	Unit. fact.	DEEE HT	P.U. HT
✓ NDTDFH13217X	"13 couverts - 7 Programmes dont "OptiAGO" et "Cyclone" - 5 Températures - Départ différé jusqu'au 12h - Panier supérieur réglable - Panier inférieur modulable avec picots rabattables - Top amovible - Hauteur : 845 mm	13	47	A++	598	600	1	P.	8,33 €	402,21 €

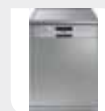

Caractéristiques techniques, Conditionnement, Multiple de vente, Unité de facturation, visuels, Euroclasse, DEEE HT, PU HT en Euros et hors DEEE et Eco-mobilier; donnés à titre indicatif et susceptibles de modifications sans préavis, ils ne nous engagent qu'après confirmation expresse. Les prix unitaires indiqués sont ceux des réseaux COAXEL, REXEL et SCT, ils ne s'appliquent pas pour le réseau ESPACE ELEC.



Pour plus d'informations, consultez votre agence habituelle ou connectez-vous sur notre site internet rexel.fr - N.C-nous consulter.

POSE LIBRE FROID

RÉFRIGÉRATEUR COMBINÉ

1 CIRCUIT

LIEBHERR

Référence	Désignation	capacité utile du freezer (l)	capacité nette totale (l)	capacité utile du compartiment frigorifique (l)	classe énergétique	largeur (mm)	hauteur (mm)	profondeur (mm)	Unit. vente	Unit. fact.	DEEE HT	P.U. HT
LBHCU2811	Combiné 1 circuit Statique, compact 55 cm - Réfrigérateur statique, ne dessèche pas les aliments, cuve easyClean modulable et flexible. Balconnets de contreporte socle verre contour ABS Clayette porte-bouteilles. Congélateur SmartFrost réduit drastiquement la formation de givre. Fonction CoolPlus. Autonomie 25 h - pouvoir de congélation 4 kg/24h.	53	263	212	A++	550	1610	630	1	P.	15,00 €	566,66 €



2 CIRCUITS

LIEBHERR

Référence	Désignation	capacité utile du freezer (l)	capacité nette totale (l)	niveau sonore	capacité utile du compartiment frigorifique (l)	classe énergétique	largeur (mm)	hauteur (mm)	profondeur (mm)	Unit. vente	Unit. fact.	DEEE HT	P.U. HT
✓ LBHCNEF4015	FRESH LINE Combiné 2 circuits NoFrost Esthétique HardLine - Poignée à dépression Ala - Digital/tactile - PowerCooling - Climat SN-T - Cuve EasyClean - Contreporte en verre et contour ABS - Eclairage LED - Autonomie 18 h - pouvoir de congélation 11 kg/24h - Joint amovible - DuoCooling - Clayette porte-bouteilles - Fonctions SuperCool et SuperFrost - Bacs à légumes sur roulettes - 39dB	87	356	39	269	A++	600	2011	625	1	P.	15,00 €	833,33 €
✓ LBHCN321	Combiné ComfortLine à poser blanc, esthétique HardLine portes couvrantes et biseautées, 2 circuits Duocooling NoFrost, vol. net total 304L, classe énergétique A++ et classe climatique SN-T, écran digital, réfrigérateur à dégivrage automatique. 42 dB - Autonomie 26 heures - Pouvoir de congélation 9 kg/24h. Fonction SuperFrost, alarme de remontée en température congélateur. Poignées intégrées. Portes réversibles. Clayette Porte-bouteilles	95	304	42 dB	209	A++	600	1861	655	1	P.	15,00 €	633,33 €
✓ LBHCNEL321	Combiné Comfortline à poser look inox, 2 circuits DuoCooling no frost. - 304 l - réfrigérateur froid brassé / congélateur no frost - A++ - SN-T - électronique digital - Eclairage plafonnier LED - 2 circuits de froid à régulation indépendante - 42 dB - Autonomie 26 heures - Pouvoir de congélation 9 kg/24h. Fonction SuperFrost, alarme de remontée en température congélateur. Poignées intégrées. Portes réversibles, clayette porte bouteilles	95	304	42 dB	209	A++	600	1861	655	1	P.	15,00 €	666,66 €
✓ LBHCNEF4815	Combiné BluPerformance 2 circuits DuoCooling - NoFrost: maximise toutes les performances - 60 cm - 3 tir. Cgl Esthétique HardLine - Poignée à dépression inox - Ecran tactile digital - PowerCooling - Contreporte en verre et contour ABS - Eclairage LED - Joint amovible - DuoCooling - BioCool - 38dB - Fini les odeurs persistantes, PowerCooling FreshAir neutralise et assainit l'air circulant dans le réfrigérateur sans dessécher les aliments. Congélateur NoFrost sans givre. Clayette porte bouteilles. Clayettes modulables en hauteur, balconnets de contreporte en verre et ABS: passent au lave-vaisselle. Autonomie 24 h - Pouvoir de congélation 16 kg. Fini les odeurs persistantes grâce au filtre à charbon actif.	101	361	38 dB	260	A+++	600	2010	655	1	P.	19,17 €	1 082,50 €



1 CIRCUIT

Electrolux

Référence	Désignation	capacité utile (l)	classe énergétique	largeur (mm)	hauteur (mm)	profondeur (mm)	Unit. vente	Unit. fact.	DEEE HT	P.U. HT
✓ ARTEN3617M0W	Eclairage LED - Dégivrage automatique du réfrigérateur - Brousseur d'air FreeStore - Pouvoir de congélation 5kg/24h - Autonomie 30h.	329	A++	595	1845	647	1	P.	15,00 €	483,33 €



1 CIRCUIT

BOSCH
Des technologies pour la vie

Référence	Désignation	capacité utile du freezer (l)	capacité nette totale (l)	niveau sonore	capacité utile du compartiment frigorifique (l)	classe énergétique	largeur (mm)	hauteur (mm)	profondeur (mm)	Unit. vente	Unit. fact.	DEEE HT	P.U. HT
✓ BOSKGV33VW31S	Combiné largeur 60 cm - Système PowerVentilation - LowFrost - VITAFRESH avec contrôle d'humidité - 4 clayettes verre- Pouvoir de congélation 7kg/24 h - 3 tiroirs dont 1 BigBox - VarioZone - Autonomie 23 h.	94	286	39 dB	192	A++	600	1760	650	1	P.	15,00 €	504,61 €



Caractéristiques techniques, Conditionnement, Multiple de vente, Unité de facturation, visuels, Euroclasse, DEEE HT, PU HT en Euros et hors DEEE et Eco-mobilier; donnés à titre indicatif et susceptibles de modifications sans préavis, ils ne nous engagent qu'après confirmation expresse. Les prix unitaires indiqués sont ceux des réseaux COAXEL, REXEL et SCT, ils ne s'appliquent pas pour le réseau ESPACE ELEC. Pour plus d'informations, consultez votre agence habituelle ou connectez-vous sur notre site internet rexel.fr - N.C-nous consulter.

✓ Produit stocké

INTÉGRABLES LAVAGE

INTÉGRABLES FROID

PETITS APPAREILS MÉNAGER

MULTIMÉDIA

SUPPORTS ET CONNECTIQUES AUDIOVISUEL

INFORMATIQUE

POSE LIBRE FROID

RÉFRIGÉRATEUR COMBINÉ

1 CIRCUIT



Référence	Désignation	capacité utile du freezer (l)	capacité nette totale (l)	niveau sonore	capacité utile du compartiment frigorifique (l)	classe énergétique	largeur (mm)	hauteur (mm)	profondeur (mm)	Mult. vente	Unit. fact.	DEEE HT	P.U. HT
✓ BOSKG636VW32S	Combiné largeur 60 cm - Système PowerVentilation - Technologie LowFrost - VITAFRESH avec contrôle d'humidité - 4 clayettes verre - Pouvoir de congélation : 7 kg/24 h - 3 tiroirs dont 1 BigBox - VarioZone - Autonomie 23 h.	94	307	39 dB	213	A++	600	1860	650	1	P.	15,00 €	556,57 €
✓ BOSKG658VL31S	Combiné largeur 70 cm - Système PowerVentilation - LowFrost - Portes finition inox, côtés silver - VITAFRESH avec contrôle d'humidité - 5 clayettes verre - Pouvoir de congélation : 14 kg/24 h - 2 tiroirs dont 1 BigBox - VarioZone - Autonomie 26 h.	124	500	40 dB	376	A++	700	1910	770	1	P.	19,17 €	839,46 €

2 CIRCUITS



Référence	Désignation	capacité utile du freezer (l)	capacité nette totale (l)	niveau sonore	capacité utile du compartiment frigorifique (l)	classe énergétique	largeur (mm)	hauteur (mm)	profondeur (mm)	Mult. vente	Unit. fact.	DEEE HT	P.U. HT
✓ BOSKG636NW30	NoFrost - Régulation électronique de la température pour le congélateur avec indicateur LED - 1 compresseur / 1 circuit froid - Eclairage LED - MultiBox - Super-congélation - Pouvoir de congélation : 11 kg en 24 h - varioZone - Autonomie en cas de coupure électrique : 19 h - Charnières à droite, réversibles.	87	302	42 dB	215	A++	600	1860	660	1	P.	15,00 €	627,73 €

2 CIRCUITS



Référence	Désignation	capacité utile du freezer (l)	consommation énergétique (kWh/an)	capacité de congélation (kg/24h)	capacité nette totale (l)	niveau sonore	capacité utile du compartiment frigorifique (l)	classe énergétique	largeur (mm)	Mult. vente	Unit. fact.	DEEE HT	P.U. HT
✓ SSMKG39NV13S	Portes inox anti-traces, côtés silver - régulation électronique avec affichage LED de la température - Chaque zone de température contrôlable et réglable séparément - Eclairage LED - HyperFresh pour fruits et légumes - HyperFresh proche de 0°C pour viandes et poissons - Pouvoir de congélation : 14 kg en 24 h - VarioZone - Autonomie en cas de coupure électrique : 16 h	87	273	14	366	39 dB	279	A++	600	1	P.	19,17 €	812,94 €

RÉFRIGÉRATEUR 2 PORTES

RÉFRIGÉRATEUR 2 PORTES 50 CM



Référence	Désignation	capacité utile (l)	classe énergétique	largeur (mm)	hauteur (mm)	profondeur (mm)	Mult. vente	Unit. fact.	DEEE HT	P.U. HT
✓ ARTEJ1800A0W	Eclairage Led - Dégivrage automatique réfrigérateur et manuel congélateur - Pouvoir de congélation 3 kg/24 h - Autonomie 17h - Portes réversibles. - 40 dB	171	A+	496	1209	606	1	P.	8,33 €	383,33 €

RÉFRIGÉRATEUR 2 PORTES 55 CM



Référence	Désignation	capacité utile (l)	classe énergétique	largeur (mm)	hauteur (mm)	profondeur (mm)	Mult. vente	Unit. fact.	DEEE HT	P.U. HT
✓ ARTEJ2301A0W2	Eclairage Intérieur LED - Dégivrage automatique réfrigérateur et manuel congélateur - Pouvoir de congélation 3 kg/24 h - Autonomie 19h - SpacePlus™ - Portes réversibles. - 40 dB	223	A+	545	1404	604	1	P.	15,00 €	408,33 €

Caractéristiques techniques, Conditionnement, Multiple de vente, Unité de facturation, visuels, Euroclasse, DEEE HT, PU HT en Euros et hors DEEE et Eco-mobilier; donnés à titre indicatif et susceptibles de modifications sans préavis, ils ne nous engageant qu'après confirmation expresse. Les prix unitaires indiqués sont ceux des réseaux COAXEL, REXEL et SCT, ils ne s'appliquent pas pour le réseau ESPACE ELEC.

Pour plus d'informations, consultez votre agence habituelle ou connectez-vous sur notre site internet rexel.fr - N.C.-nous consulter.



RÉFRIGÉRATEUR 2 PORTES 55 CM

LIEBHERR

Référence	Désignation	classe climatique	capacité utile du freezer (l)	capacité nette totale (l)	niveau sonore	capacité utile du compartiment frigorifique (l)	classe énergétique	couleur	largeur (mm)	Mult. vente	Unit. fact.	DEEE HT	P.U. HT
✓ LBHCTP251	Double-porte 55 cm Comfort Esthétique SwingLine - Climat SN-T - Poignées intégrées - Mécanique - Cuve EasyClean - Balconnets de contreporte ABS liseret look inox - Eclairage LED - A++ - 270 l (218+52) - Tablette en verre dans le congélateur - Autonomie 24 heures - Pouvoir de congélation 4kg/24h - 39 dB	SN-T	52	270	39 dB	218	A++	blanc	550	1	P.	15,00 €	441,66 €
✓ LBHCTPEL251	Double-porte 55 cm Comfort Esthétique SwingLine - Climat SN-T - Poignées intégrées - Mécanique - Cuve EasyClean - Balconnets de contreporte ABS liseret look inox - Eclairage LED - A++ - Look Inox - 270 l (218+52) - Tablette en verre dans le congélateur - Autonomie 24 heures - Pouvoir de congélation 4kg/24h - 39 dB	SN-T	52	270	39 dB	218	A++	look acier inoxydable	550	1	P.	15,00 €	499,99 €

RÉFRIGÉRATEUR 2 PORTES 60 CM

LIEBHERR

Référence	Désignation	capacité utile du freezer (l)	capacité nette totale (l)	niveau sonore	capacité utile du compartiment frigorifique (l)	classe énergétique	largeur (mm)	hauteur (mm)	profondeur (mm)	Mult. vente	Unit. fact.	DEEE HT	P.U. HT
✓ LBHCTP3316-22	Double-porte 60cm A++ TGLc 307 l. 39dB - Esthétique SwingLine - Poignées tube à dépression - Régulation électronique - Affichage digital - SuperFrost - Climat SN-ST - PowerCooling (air brassé) - Cuve EasyClean - 1 grand bac à légumes - Tablette verre congel. - Eclairage LED - TGLc = Contreporte en verre et contour ABS	75	307	39 dB	232	A++	600	1761	630	1	P.	15,00 €	558,33 €

RÉFRIGÉRATEUR 1 PORTE

RÉFRIGÉRATEUR 1 PORTE 4*

LIEBHERR

Référence	Désignation	capacité utile du freezer (l)	capacité nette totale (l)	capacité utile du compartiment frigorifique (l)	classe énergétique	largeur (mm)	hauteur (mm)	profondeur (mm)	Mult. vente	Unit. fact.	DEEE HT	P.U. HT
✓ LBHKP280	Réfrigérateur 1 Porte 55 cm 4* 250 l. 39dB TGLc A++ Esthétique SwingLine - Climat SN-ST - Poignée fixe - Mécanique - CoolPlus - Cuve EasyClean - TGLc = Contreporte en verre et contour ABS - Eclairage LED - Autonomie : 15 heures - Pouvoir de congélation 2 kg/24h - Existe en Silver KSL 2814-20 (599,99)	21	250	229	A++	550	1402	630	1	P.	15,00 €	449,99 €

RÉFRIGÉRATEUR 1 PORTE TOUT UTILE

LIEBHERR

Référence	Désignation	niveau sonore	capacité utile du compartiment frigorifique (l)	classe énergétique	largeur (mm)	hauteur (mm)	profondeur (mm)	Mult. vente	Unit. fact.	DEEE HT	P.U. HT
✓ LBHK4310-20	Réfrigérateur tout utile à poser, blanc HardLine, charnières intégrées, technologie BluPerformance, capacité 390L, dégivrage auto, Air brassé PowerCooling anti-odeur avec filtre à charbon, Classe A+++, écran tactile digital, 2 tiroirs BioCool sur glissières télescopiques prolongent la fraîcheur des fruits et légumes 2 fois plus longtemps - Clayette porte-bouteille, climat SN-T, Eclairage LED, joint amovible	38 dB	390	A+++	600	185	665	1	P.	15,00 €	833,33 €
✓ LBHKEF4310	BLUPERFORMANCE - Electronique tactile intuitive HD 2.4" - SuperCool - 38dB - Cuve EasyClean - PowerCooling (air brassé) avec filtre FreshAir pour traiter l'air circulant - 2 tiroirs BioCool sur glissières télescopiques prolongent la fraîcheur jusqu'à 2 fois plus longtemps des fruits et légumes - Eclairage LED - Joint amovible - Clayette porte-bouteille, climat SN-T, classe A+++	38 dB	390	A+++	600	1850	665	1	P.	15,00 €	915,83 €
✓ LBHK3710-20	BLUPERFORMANCE : nouveau circuit de froid qui maximise toutes les performances : qualités de froid et de conservation, plus de volume utile, fonctionnement ultra silencieux 38 dB, consommation électrique divisée par 2. Electronique tactile intuitive HD 2.4" - Tiroir BioCool pour prolonger jusqu'à 2x plus longtemps la fraîcheur des fruits et des légumes. Froid brassé avec filtre à charbon actif FreshAir pour purifier et traiter l'air circulant. Existe en inox. Kef 3710 (999,99)	38 dB	342	A+++	600	1650	665	1	P.	15,00 €	708,33 €
✓ LBHK3130	Poignée à dépression - Régulation électronique affichage LCD - SuperCool - 39dB - Cuve EasyClean - PowerCooling (air brassé) - Contreporte en verre et contour ABS - Eclairage LED - clayette porte-bouteilles. Remplaçant de LBH KP312021 - Existe en Silver Ref KSL 3130 (769,99)	39 dB	297	A++	600	1447	630	1	P.	15,00 €	566,66 €
✓ LBHK220	Réf.1 P 55 cm TU 213 l. 39dB - A+ - Esthétique SwingLine - Poignée fixe - Climat SN-ST - Mécanique - Cuve EasyClean - Clayette porte bouteilles - TGLc Contreporte en verre et contour ABS - Eclairage LED	39 dB	213	A+	550	1175	630	1	P.	15,00 €	416,66 €

Caractéristiques techniques, Conditionnement, Multiple de vente, Unité de facturation, visuels, Euroclasse, DEEE HT, PU HT en Euros et hors DEEE et Eco-mobilier; donnés à titre indicatif et susceptibles de modifications sans préavis, ils ne nous engagent qu'après confirmation expresse. Les prix unitaires indiqués sont ceux des réseaux COAXEL, REXEL et SCT, ils ne s'appliquent pas pour le réseau ESPACE ELEC. Pour plus d'informations, consultez votre agence habituelle ou connectez-vous sur notre site internet rexel.fr - N.C-nous consulter.

✓ Produit stocké

INTÉGRABLES LAVAGE

INTÉGRABLES FROID

PETITS APPAREILS MÉNAGER

MULTIMÉDIA

SUPPORTS ET CONNECTIQUES AUDIOVISUEL

INFORMATIQUE

POSE LIBRE FROID

RÉFRIGÉRATEUR 1 PORTE

TABLE TOP

LIEBHERR

Référence	Désignation	capacité utile du freezer (l)	consommation énergétique (kWh/an)	capacité nette totale (l)	capacité utile du compartiment frigorifique (l)	classe énergétique	largeur (mm)	hauteur (mm)	profondeur (mm)	Mult. vente	Unit. fact.	DEEE HT	P.U. HT
✓ LBHKTS103	Table Top Tout Utile 136 l. Top démontable (85/82 cm) - Dégivrage Automatique - Super silence 37dB - Classe climatique SN-ST - Clayettes modulables en hauteur. - Equipement verre : clayettes et socles de balconnets, éclairage LED		118		136	A+	501	850	620	1	P.	8,33 €	299,99 €
✓ LBHKTS127	Table Top compartiment 4* 122 l. Top démontable (85/82 cm) Fonction CoolPlus - 41dB - Fonction CoolPlus - Clayette modulable en hauteur - Maxi bac à fruits et légumes. - Equipement verre : clayettes et socles de balconnets, éclairage LED	15	177	122	107	A+	501	850	620	1	P.	8,33 €	291,66 €
✓ LBHKTS149	Table Top 55 cm Compartiment 4* de 15 L 122 l. Fonction Coolplus Top démontable (85/82 cm) - 41dB - poignée fixe, porte réversible - Equipement verre : clayettes et socles de balconnets, éclairage LED - Existe en Tout Utile en KTS 166 (399,99)	15	139	122	107	A++	554	850	623	1	P.	8,33 €	N.C
✓ LBHTY1021-2	Réfrigérateur table top cube - Compartiment pour la confection de glaçons 6 L - Economy A+ - TGLc - 86 L - silencieux : 38 db(A)	6	113	92	86	A+	554	630	624	1	P.	8,33 €	383,33 €

RÉFRIGÉRATEUR 1 PORTE 4*

Electrolux

Référence	Désignation	capacité utile (l)	classe énergétique	largeur (mm)	hauteur (mm)	profondeur (mm)	Mult. vente	Unit. fact.	DEEE HT	P.U. HT
✓ ARTERF2404F0W	Eclairage Intérieur LED - Dégivrage automatique - SpacePlus - Autonomie 11h - Compartiment 4* - Pvoir cong. 2 Kg/24h. Dégivrage manuel pour le congélateur. - 40 dB	226	A+	550	1250	612	1	P.	15,00 €	333,33 €

RÉFRIGÉRATEUR 1 PORTE TOUT UTILE

Electrolux

Référence	Désignation	capacité utile du compartiment frigorifique (l)	classe énergétique	largeur (mm)	hauteur (mm)	profondeur (mm)	Mult. vente	Unit. fact.	DEEE HT	P.U. HT
✓ ARTERF331SA0W	Blanc - Commandes internes par thermostat - Eclairage LED - Brasseur d'air FreeStore - 4 clayettes verre et 1 porte-bouteilles - 1 bac à légumes - Dégivrage automatique. - 39 dB	314	A+	595	1550	668	1	P.	15,00 €	458,33 €
✓ ARTERF4113A0W	Commandes internes par thermostat - Eclairage interne par LED - 1 clayette porte bouteilles - Brasseur d'air FreeStore - Compartiments crèmerie et oeufs - 2 bacs à légumes - 2 balconnets porte-bouteilles transparents. - 39 dB	387	A++	595	1854	668	1	P.	15,00 €	583,33 €

RÉFRIGÉRATEUR 1 PORTE TOUT UTILE

BOSCH
Des technologies pour la vie

Référence	Désignation	capacité utile du compartiment frigorifique (l)	classe énergétique	largeur (mm)	hauteur (mm)	profondeur (mm)	Mult. vente	Unit. fact.	DEEE HT	P.U. HT
✓ BOSKSV29VW3P	Réfrigérateur 1 porte blanc 290 l - A++ Fresh sense - Eclairage LED - Dévissage automatique - Compartiment VITAFRESH	290	A++	600	1610	650	1	P.	15,00 €	554,21 €

RÉFRIGÉRATEUR 1 PORTE TOUT UTILE

SIEMENS

Référence	Désignation	consommation énergétique (kWh/an)	niveau sonore	capacité utile du compartiment frigorifique (l)	classe énergétique	largeur (mm)	hauteur (mm)	profondeur (mm)	Mult. vente	Unit. fact.	DEEE HT	P.U. HT
✓ SSMKS33VVW3P	Réfrigérateur 1 porte blanc 324 l - Classe A++ 110 kWh/an - Système powerVentilation - Régulation électronique avec affichage LED de la température - freshSense - Eclairage LED - Dégivrage automatique - Super-réfrigération avec arrêt automatique - Compartiment hyperFresh avec ajustement du taux d'humidité - SN-T - 39dB(A) re 1 pW	110	39 dB	324	A++	600	1760	650	1	P.	15,00 €	650,21 €

Caractéristiques techniques, Conditionnement, Multiple de vente, Unité de facturation, visuels, Euroclasse, DEEE HT, PU HT en Euros et hors DEEE et Eco-mobilier; donnés à titre indicatif et susceptibles de modifications sans préavis. ils ne nous engageant qu'après confirmation expresse. Les prix unitaires indiqués sont ceux des réseaux COAXEL, REXEL et SCT, ils ne s'appliquent pas pour le réseau ESPACE ELEC.

✓ Produit stocké





Pour plus d'informations, consultez votre agence habituelle ou connectez-vous sur notre site internet rexel.fr - N.C-nous consulter.

ÉLECTROMÉNAGER ET MULTIMÉDIA

CONGÉLATEUR

CONGÉLATEUR COFFRE

LIEBHERR

Référence	Désignation	capacité de congélation (kg/24h)	classe énergétique	largeur (mm)	hauteur (mm)	profondeur (mm)	autonomie (h)		Mult. vente	Unit. fact.	DEEE HT	P.U. HT
✓ LBHGT6122-21	Congélateur coffre hautes performances SwingDesign - A+ - 572 L - StopFrost : réduit la formation de givre - Autonomie 59h - Condenseur intégré - Climat SN-T - Fonctionnement dès -15°C de température ambiante - 3 paniers inclus - Eclairage LED - Fonction Super Frost - Régulation Electronique dans la poignée du coffre. Garanties denrées 5 ans	33	A+	1653	915	809	59		1	P.	15,00 €	833,33 €
✓ LBHGT2632-21	Congélateur coffre hautes performances A++ - 237 L - SwingDesign - StopFrost réduit la formation de givre - Autonomie 48h - Condenseur intégré - Climat SN-T - Fonctionnement dès -15°C de température ambiante - Eclairage LED - 2 paniers inclus - Super Frost - Régulation électronique dans la poignée du coffre. Garanties denrées 5 ans	24	A++	878	915	760	48		1	P.	15,00 €	524,99 €
✓ LBHGT3032-22	Congélateur coffre hautes performances A++ - 284 L - SwingDesign - StopFrost réduit la formation de givre - Autonomie 54h - Condenseur intégré - Climat SN-T - Fonctionnement dès -15°C de température ambiante - Eclairage LED - 2 paniers inclus - Super Frost - Régulation électronique dans la poignée du coffre. Garanties denrées 5 ans	27	A++	1004	915	760	54		1	P.	15,00 €	549,99 €
✓ LBHGT3632-21	Congélateur coffre hautes performances A++ - 324 L - SwingDesign - StopFrost réduit la formation de givre - Autonomie 60h - Condenseur intégré - Climat SN-T - Fonctionnement dès -15°C de température ambiante - Eclairage LED - 2 paniers inclus - Super Frost - Régulation Electronique dans la poignée du coffre. Garanties denrées 5 ans	28	A++	1138	915	760	60		1	P.	15,00 €	608,33 €

CONGÉLATEUR ARMOIRE

LIEBHERR

Référence	Désignation	classe climatique	consommation énergétique (kWh/an)	capacité de congélation (kg/24h)	capacité nette totale (l)	classe énergétique	largeur (mm)	hauteur (mm)	profondeur (mm)	Mult. vente	Unit. fact.	DEEE HT	P.U. HT
✓ LBHGN4115-20	Congélateur Armoire SI NoFrost A+++ 70 cm - BLUPerformance : maximise toutes les performances : économie d'énergie divisée par 2, volume utile supérieur. - Poignée tube à dépression - Affichage digital - SN-T - Tablettes intermédiaires verre - VarioSpace - 2631 - 6 tir - Autonomie 20 h - Pouvoir de congélation 22 kg/24h - Eclairage LED sous bandeau. - StatusLight, signal visuel de dysfonctionnement Garanties denrées 5 ans	SN-T	166	22	263	A+++	700	1550	750	1	P.	19,17 €	999,17 €
✓ LBHGP2733	Congélateur Armoire SmartFrost 7 tiroirs 224 l. A++ - Superisolé - SwingLine - Poignée à dépression - Régulation électronique, affichage LCD - Climat SN-T - SmartFrost, 70% de givre en moins. Tablettes intermédiaires en verre - VarioSpace : modularité de l'espace - Alarmes visuelle et sonore - FrostProtect : fonctionne jusqu'à -15°C de température ambiante. Garanties denrées 5 ans	SN-T	206	22	224	A++	600	1644	632	1	P.	15,00 €	649,99 €
✓ LBHGP2433	Congélateur Armoire SmartFrost 6 tiroirs A++ - Superisolé - Dégivrage manuel - SwingLine - Poignée à dépression - Régulation électronique, affichage LCD - Climat SN-T - SmartFrost, 70% de givre en moins. Tablettes intermédiaires en verre - VarioSpace : modularité de l'espace - Alarmes visuelle et sonore - Fonctionnement dès -15° de T° ambiante. Garanties denrées 5 ans	SN-T	191	22	190	A++	600	1447	632	1	P.	15,00 €	558,33 €
✓ LBHGP123	Congélateur armoire SwingDesign - SmartFrost, A++, 98 L, réduit considérablement le givre - VarioSpace - Climat SN-T - Poignée fixe - Régulation électronique - Frost Protect : Fonctionne en température ambiante jusqu'à -15°. - Régulation électronique, affichage LCD Garanties denrées 5 ans	SN-T	149	11	98	A++	553	851	624	1	P.	8,33 €	333,33 €

Caractéristiques techniques, Conditionnement, Multiple de vente, Unité de facturation, visuels, Euroclasse, DEEE HT, PU HT en Euros et hors DEEE et Eco-mobilier; donnés à titre indicatif et susceptibles de modifications sans préavis, ils ne nous engagent qu'après confirmation expresse. Les prix unitaires indiqués sont ceux des réseaux COAXEL, REXEL et SCT, ils ne s'appliquent pas pour le réseau ESPACE ELEC. Pour plus d'informations, consultez votre agence habituelle ou connectez-vous sur notre site internet rexel.fr - N.C-nous consulter.

✓ Produit stocké

INTÉGRABLES LAVAGE

INTÉGRABLES FROID

PETITS APPAREILS MÉNAGER

MULTIMÉDIA

 SUPPORTS
ET CONNECTIQUES
AUDIOVISUEL

INFORMATIQUE

POSE LIBRE FROID

CONGÉLATEUR

CONGÉLATEUR COFFRE



Référence	Désignation	capacité de congélation (kg/24h)	classe énergétique	largeur (mm)	hauteur (mm)	profondeur (mm)	autonomie (h)		Mult. vente	Unit. fact.	DEEE HT	P.U. HT
✓ ARTECS231AOW	495 L - Système LowFrost : jusqu'à 80% de givre en moins et consommation réduite - 4 paniers - Fonction super congélation - Dégivrage manuel - Autonomie 31 h - pouvoir de congélation 22.5kg/24h - Alarme sonore et visuelle de température - Roulettes - Serrure - Lumière intérieure -	22,5	A+	1611	868	668	31		1	P.	15,00 €	608,33 €
✓ ARTEC4230AOW2	400 L - Système LowFrost : jusqu'à 80% de givre en moins et consommation réduite - Isolation standard - Space Plus - Lumière intérieure - Thermostat en façade - 4 paniers - Fonction super congélation - Autonomie 31 h - pouvoir de congélation 19kg/24h - Roulettes	19	A+	1336	868	668	31		1	P.	15,00 €	524,99 €
✓ ARTEC3200AOW2	300 L - SpacePlus - Condenseur intégré à la paroi - 3 paniers - Réouverture facile - Dégivrage manuel - Autonomie 32 h - Voyant Alarme de température - Lumière intérieure	17	A+	1061	868	665	32		1	P.	15,00 €	416,66 €
✓ ARTEC1005AOW	98 L - SpacePlus - Condenseur intégré à la paroi - 1 panier - Dégivrage manuel - Autonomie 30 h - pouvoir de congélation 9.5kg/24h - Voyant alarme de Température.	9,5	A+	562	836	526	30		1	P.	8,33 €	274,99 €

CONGÉLATEUR ARMOIRE



Référence	Désignation	capacité de congélation (kg/24h)	classe énergétique	largeur (mm)	hauteur (mm)	profondeur (mm)	autonomie (h)		Mult. vente	Unit. fact.	DEEE HT	P.U. HT
✓ ARTEUF2208AOW	194 L - Commandes électroniques LED internes - Cdes LED internes sur le top - 4 tiroirs dont 1 demi - 2 abattants - Dégivrage Manuel - Fonction Super congélation - Porte Réversible - Alarme Sonore et Visuelle de température.	20	A++	595	1550	668	28		1	P.	15,00 €	541,66 €
✓ ARTEUT1106AW2	90L - Table Top - 3 tiroirs dont 1 maxi et 1 demi transparent - Porte Réversible - Alarme visuelle Température.	12	A+	550	850	612	22		1	P.	8,33 €	333,33 €

CONGÉLATEUR ARMOIRE



Référence	Désignation	consommation énergétique (kWh/an)	capacité nette totale (l)	classe énergétique	largeur (mm)	hauteur (mm)		Mult. vente	Unit. fact.	DEEE HT	P.U. HT
✓ BOS6SV33VWEV	BOSCH - Congélateur armoire pose-libre blanc 220 l - Classe A++ 204 kWh/an - Régulation électronique de la température avec indicateur LED - FreshSense - Système d'ouverture facile EasyOpening par canal de dépressurisation - Alarme sonore	204	220	A++	600	1760		1	P.	15,00 €	823,19 €

CONGÉLATEUR ARMOIRE



Référence	Désignation	capacité de congélation (kg/24h)	classe énergétique	largeur (mm)	hauteur (mm)	profondeur (mm)	autonomie (h)		Mult. vente	Unit. fact.	DEEE HT	P.U. HT
✓ NDTBFU442SSW	Digits - 6 Tiroirs - compartiment speed freezer - Dégivrage manuel - 43 dB - Blanc.	13	A+	550	1430	580	16		1	P.	15,00 €	351,10 €

Caractéristiques techniques, Conditionnement, Multiple de vente, Unité de facturation, visuels, Euroclasse, DEEE HT, PU HT en Euros et hors DEEE et Eco-mobilier; donnés à titre indicatif et susceptibles de modifications sans préavis, ils ne nous engagent qu'après confirmation expresse. Les prix unitaires indiqués sont ceux des réseaux COAXEL, REXEL et SCT, ils ne s'appliquent pas pour le réseau ESPACE ELEC. ✓ Produit stocké

Pour plus d'informations, consultez votre agence habituelle ou connectez-vous sur notre site internet rexel.fr - N.C.-nous consulter.

ÉLECTROMÉNAGER ET MULTIMÉDIA

CAVE À VIN



CAVE À VIN DE VEILLISSEMENT

LIEBHERR

Référence	Désignation	nombre de bouteilles à stocker (0,75l Bordeaux)	émission du bruit (dB(A) re 1pW)	capacité utile (l)	consommation d'énergie annuelle moyenne (kWh)	classe énergétique	largeur (mm)	hauteur (mm)	profondeur (mm)	Mult. vente	Unit. fact.	DEEE HT	P.U. HT	
✓ LBHWK6451-21	Cave de vieillissement Grand Cru. Air brassé - 6 clayettes bois - régul. Électronique affichage digital - filtre à charbon actif - serrure - poignée à dépression - éclairage sous bandeau - Hygrométrie maîtrisée, silent-blocs, renouvellement permanent de l'air - Marron Elle remplit tous les critères de conservation du vin à long terme.	312	41	625	118	A++	747	1930	759		1	P.	19,17 €	1 457,50 €
✓ LBHWK201	Cave de vieillissement Vinothek 200 bouteilles. Air brassé - régulation électronique - affichage digital de la température - filtre à charbon actif - 5 clayettes en bois - Hygrométrie maîtrisée, silent-blocs, renouvellement permanent de l'air. Elle remplit tous les critères de conservation du vin à long terme. - Bordeaux/Noir	200	39	377	103	A++	600	1650	739		1	P.	15,00 €	915,83 €
✓ LBHWK3212	Cave de vieillissement Vinothek 164 bouteilles - 3 clayettes en bois réglables tous les 3 cm - Carrosserie noire / porte vitrée - double vitrage anti-UV - Air brassé - affichage digital de la température - filtre à charbons actifs - éclairage intérieur - Hygrométrie maîtrisée, silent-blocs, renouvellement permanent de l'air. Elle remplit tous les critères de conservation du vin à long terme. Vitrée Anti UV	164	39	309	161	A	600	1350	739		1	P.	15,00 €	999,17 €
✓ LBHWK161	Cave de vieillissement Vinothek 164 bouteilles. Existe en porte vitrée WKB 3212. Air brassé - affichage digital de la température - filtre à charbons actifs - 3 clayettes en bois réglables tous les 3 cm - Hygrométrie maîtrisée, silent-blocs, renouvellement permanent de l'air. Elle remplit tous les critères de conservation du vin à long terme. - Bordeaux/Noir	164	39	295	99	A++	600	1350	739		1	P.	15,00 €	833,33 €
✓ LBHWK1802-20	Cave de vieillissement Vinothek 66 bouteilles - Régulation électronique - porte vitrée - air brassé - affichage digital de la température - filtre à charbon actif. Hygrométrie maîtrisée, silent-blocs, renouvellement permanent de l'air Equipée de 2 clayettes fils en acier inox, elle dispose d'une régulation électronique et d'un affichage digital. Elle remplit tous les critères de conservation du vin à long terme - Vitrée Anti UV	66	40	134	199	B	597	900	612		1	P.	8,33 €	724,99 €
✓ LBHWK66	Cave de vieillissement Vinothek 66 bouteilles - Régulation électronique - Air brassé - affichage digital de la température - filtre à charbon actif - Hygrométrie maîtrisée, silent-blocs, renouvellement permanent de l'air. Elle remplit tous les critères de conservation du vin à long terme. - Bordeaux/Noir	66	38	128	113	A+	600	890	613		1	P.	8,33 €	641,66 €

CAVE À VIN POLYVALENTE

LIEBHERR

Référence	Désignation	nombre de bouteilles à stocker (0,75l Bordeaux)	émission du bruit (dB(A) re 1pW)	capacité utile (l)	consommation d'énergie annuelle moyenne (kWh)	classe énergétique	largeur (mm)	hauteur (mm)	profondeur (mm)	Mult. vente	Unit. fact.	DEEE HT	P.U. HT	
✓ LBHWB4212	Cave à vin polyvalente : vieillissement + mise en température - dble vitrage avec film anti-UV - 200 bouteilles - Couleur : noir. Affichage digital de la température - Pierres de lave - Eclairage intérieur commutable - Filtre à charbon actif fourni - Vitrée Anti UV	200	41	395	168	A	600	1650	739		1	P.	15,00 €	1 290,83 €
✓ LBHWK4212	Cave de vieillissement noir vitrée, 200 bouteilles, régulation électronique de la température, affichage digital de la température, 5 clayettes bois, Eclairage commutable, Filtre à charbon actif fourni, air brassé, classe A - Vitrée Anti UV	200	41	395	168	A++	600	1650	739		1	P.	15,00 €	1 232,50 €

Caractéristiques techniques, Conditionnement, Multiple de vente, Unité de facturation, visuels, Euroclasse, DEEE HT, PU HT en Euros et hors DEEE et Eco-mobilier; donnés à titre indicatif et susceptibles de modifications sans préavis, ils ne nous engagent qu'après confirmation expresse. Les prix unitaires indiqués sont ceux des réseaux COAXEL, REXEL et SCT, ils ne s'appliquent pas pour le réseau ESPACE ELEC.

Pour plus d'informations, consultez votre agence habituelle ou connectez-vous sur notre site internet rexel.fr - N.C-nous consulter.

✓ Produit stocké

INTÉGRABLES LAVAGE

INTÉGRABLES FROID

PETITS APPAREILS MÉNAGER

MULTIMÉDIA

 SUPPORTS
ET CONNECTIQUES
AUDIOVISUEL

INFORMATIQUE

POSE LIBRE FROID

CAVE À VIN

CAVE À VIN MULTI-TEMPÉRATURE

LIEBHERR

Référence	Désignation	nombre de bouteilles à stocker (0,75l Bordeaux)	émission du bruit (dB(A) re 1pW)	consommation d'énergie annuelle moyenne (kWh)	classe énergétique	largeur (mm)	hauteur (mm)	profondeur (mm)	Mult. vente	Unit. fact.	DEEE HT	P.U. HT
✓ LBHWTESS972-21	<p>Cave vitrée inox VINIDOR - 2 zones de température réglable de +5° à +20° - 211 bouteilles - air brassé renouvellement d'air par filtre à charbon fresh air - clayettes bois sans odeur montées sur glissières télescopiques - éclairage led - niveau sonore 38 db - poignées dépression alu - porte réversible - alarme température visuelle et sonore.</p> <p>Ce modèle est équipé d'une serrure intégrée permettant de protéger les bouteilles les plus précieuses.</p> <p>Le réglage de la température est facilité par son thermostat électronique et l'affichage digital offre un contrôle précis.</p> <p>L'éclairage LED à faible consommation assure une parfaite luminosité à l'intérieur de la cave.</p> <p>Pour plus de confort, vos bouteilles reposent sur 8 clayettes en bois qui facilitent le rangement. - Vitree Anti UV</p>	211	38	182	A	700	1920	742	1	P.	19,17 €	3 332,50 €

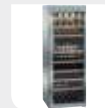

CAVE À CIGARE

CAVE À CIGARE

LIEBHERR

Référence	Désignation	capacité utile (l)	largeur (mm)	hauteur (mm)	profondeur (mm)	Mult. vente	Unit. fact.	DEEE HT	P.U. HT
LBHZKES4S3	<p>Cave à cigares inox vitrée, 39 L, régulation électronique de la température et de l'hygrométrie, affichage digital de la température, clayettes et casier en bois de cèdre espagnol, éclairage LED, filtre à charbon actif, air brassé, rangement cigares</p>	39	425	612	478	1	P.	8,33 €	2 290,83 €

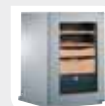

POSE LIBRE CUISSON

AVEC PLUS DE 1000 OUVRAGES PRÉDÉFINIS
CHIFFREZ RAPIDEMENT VOS CHANTIERS



ESABORA Business

■ Chiffrage

■ Configuration

■ Commandes

■ Suivi d'affaires

■ Factures

Bu

Notre solution en vidéo sur www.esabora-digital-services.com

CUISSINIÈRES

CENTRE DE CUISSON

airlux

Référence	Désignation	nettoyage du four	nombre d'espaces de cuisson (utilisables simultanément)	capacité nette totale (l)	classe énergétique	largeur (mm)	hauteur (mm)	profondeur (mm)	Mult. vente	Unit. fact.	DEEE HT	P.U. HT
✓ ALXGE960CMIX2	<p>Cuisinière e-Cooker 90 x 60 cm inox - Four gaz catalyse 109 L - Gril électrique - Minuteur 60 min - Allumage "bouton" - Sécurité thermocouples - Porte plein verre - Gratinés fils - Tournebroche - Ventilateur tangentiel aspiré - Coffre de rangement - Plan de cuisson : 5 foyers gaz dont 1 triple couronne 3,8 kW - Grilles en fonte - Allumage "bouton" - Sécurité thermocouples - Classe A</p>	catalytique	5	109	A	900	910	600	1	P.	8,33 €	749,17 €



CUISSINIÈRES GAZ

airlux

Référence	Désignation	nombre d'espaces de cuisson (utilisables simultanément)	capacité nette totale (l)	classe énergétique	largeur (mm)	hauteur (mm)	profondeur (mm)	Mult. vente	Unit. fact.	DEEE HT	P.U. HT
ALXGASS1WH	<p>Gazinière Alpha 53 x 50 cm blanche/plan de cuisson inox - Four tout gaz email lisse 60 L - Sécurité thermocouples - Porte plein verre - Plan de cuisson : 4 foyers gaz - Grilles émaillées mates - Sécurité thermocouples - Classe A</p>	4	60	A	530	1340	50	-	-	-	N.C.



Caractéristiques techniques, Conditionnement, Multiple de vente, Unité de facturation, visuels, Euroclasse, DEEE HT, PU HT en Euros et hors DEEE et Eco-mobilier; donnés à titre indicatif et susceptibles de modifications sans préavis. ils ne nous engageant qu'après confirmation expresse. Les prix unitaires indiqués sont ceux des réseaux COAXEL, REXEL et SCT, ils ne s'appliquent pas pour le réseau ESPACE ELEC.

✓ Produit stocké

Pour plus d'informations, consultez votre agence habituelle ou connectez-vous sur notre site internet rexel.fr - N.C-nous consulter.

CUISINIÈRES MIXTES



Référence	Désignation	nombre d'espaces de cuisson (utilisables simultanément)	classe énergétique	largeur (mm)	hauteur (mm)	profondeur (mm)	Mult. vente	Unit. fact.	DEEE HT	P.U. HT
✓ ARTEKM60900W	3 foyers gaz thermocouplés et plaque électrique - Allumage électronique - Four électrique chaleur tournante pulsée - Catalyse - Minuteur sonore - Touche PlusSteam - Grilloir Electrique 1650 W - Tiroir de rangement - Porte plein verre - blanc	4	A	600	889	600	1	P.	8,33 €	483,33 €



CUISINIÈRES INDUCTION



Référence	Désignation	nettoyage du four	nombre d'espaces de cuisson (utilisables simultanément)	classe énergétique	largeur (mm)	hauteur (mm)	profondeur (mm)	Mult. vente	Unit. fact.	DEEE HT	P.U. HT
✓ ARTEKI6771TOW	3 foyers induction - Commandes individuelles électroniques par touches sensibles -14 positions de puissance + booster - Four électrique Multifonction pyrolyse 73 L - Chaleur tournante pulsée - Programmeur électronique - Préconisation de température - Grilloir Electrique 2300 W - Porte froide 4 verres - Fermeture douce assistée porte four - Classe A	par pyrolyse	3	A	596	850	600	1	P.	8,33 €	916,66 €



CUISINIÈRES VITROCÉRAMIQUE



Référence	Désignation	nettoyage du four	nombre d'espaces de cuisson (utilisables simultanément)	classe énergétique	largeur (mm)	hauteur (mm)	profondeur (mm)	Mult. vente	Unit. fact.	DEEE HT	P.U. HT
ARTEKC6670A0W	4 foyers Hi-light - Four électrique - Multifonction - Chaleur tournante pulsée - Pyrolyse - Cavité 73L - Programmeur électronique - Préconisation de Température - Porte froide 4 verres (verres et porte démontables) - Classe A.	par pyrolyse	4	A	596	850	600	1	P.	8,33 €	666,66 €

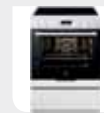

CUISINIÈRES MIXTES



Référence	Désignation	nettoyage du four	nombre d'espaces de cuisson (utilisables simultanément)	classe énergétique	largeur (mm)	hauteur (mm)	profondeur (mm)	Mult. vente	Unit. fact.	DEEE HT	P.U. HT
✓ ATRSCM1010W	Mixte 3+1(1500/2000/3500/850) - Four 56 L - Multifonction - Catalyse - Gril élec 1800 - Allumage intégré - Tournebroche - Thermocouple - Tiroir - Classe A - Fabriqué en France	catalytique	4	A	600	850	618	1	P.	8,33 €	524,42 €



CUISINIÈRES GAZ



Référence	Désignation	nettoyage du four	nombre d'espaces de cuisson (utilisables simultanément)	classe énergétique	largeur (mm)	hauteur (mm)	profondeur (mm)	Mult. vente	Unit. fact.	DEEE HT	P.U. HT
✓ NDTBC66640W	4 gaz - Four 53 L - Multifonction Catalyse - Gril élec - Allumage Electrique table - Abattant - Thermocouple - Classe A - Fabriqué en France	catalytique	4	A	600	850	60	1	P.	8,33 €	437,76 €



CUISINIÈRES INDUCTION



Référence	Désignation	nettoyage du four	nombre d'espaces de cuisson (utilisables simultanément)	classe énergétique	largeur (mm)	hauteur (mm)	profondeur (mm)	Mult. vente	Unit. fact.	DEEE HT	P.U. HT
✓ NDTBCI6653W	3 foyers induction - Four 57 L - Multifonction - Pyrolyse - Gril élec 2100 W - Programmeur électronique blanc - Pyro express - Porte froide - Tournebroche - Tiroir - Classe A + - Fabriqué en France	par pyrolyse	3	A	600	850	618	1	P.	8,33 €	769,97 €



Caractéristiques techniques, Conditionnement, Multiple de vente, Unité de facturation, visuels, Euroclasse, DEEE HT, PU HT en Euros et hors DEEE et Eco-mobilier; donnés à titre indicatif et susceptibles de modifications sans préavis, ils ne nous engagent qu'après confirmation expresse. Les prix unitaires indiqués sont ceux des réseaux COAXEL, REXEL et SCT, ils ne s'appliquent pas pour le réseau ESPACE ELEC.



Pour plus d'informations, consultez votre agence habituelle ou connectez-vous sur notre site internet rexel.fr - N.C-nous consulter.

INTÉGRABLES LAVAGE

INTÉGRABLES FROID

PETITS APPAREILS MÉNAGER

MULTIMÉDIA

SUPPORTS ET CONNECTIQUES AUDIOVISUEL

INFORMATIQUE

POSE LIBRE CUISSON

MICRO ONDES



MICRO ONDES GRILL

Brandt

Référence	Désignation	capacité nette totale (l)	puissance (W)	largeur (mm)	hauteur (mm)	profondeur (mm)	Mult. vente	Unit. fact.	DEEE HT	P.U. HT	
✓ NDTGE2626W	Grill Quartz 26L électronique - Cavité Enamélite - Autoprogramme 8 positions - 3 mémoires - Plateau tournant 32 cm - Durée de la minuterie 95 minutes Puissance micro-ondes : 900 watts Puissance grill : 1000 watts Façade miroir - Blanc.	26	900	513	305	425		1	P.	2,50 €	164,44 €

MICRO ONDES SOLO

Brandt

Référence	Désignation	capacité nette totale (l)	puissance (W)	largeur (mm)	hauteur (mm)	profondeur (mm)	Mult. vente	Unit. fact.	DEEE HT	P.U. HT	
✓ NDTSE2616B	Solo 26L électronique - 900W - Autoprogramme 8 positions - 3 mémoires - Durée de la minuterie 95 minutes - Plateau tournant 32 cm - Cavité énamélite - Façade miroir - Noir.	26	900	510	300	425		1	P.	2,50 €	139,99 €
✓ NDTSM2606W	Solo 26L Mécanique - 900W - 5 niveaux de puissance - minuterie sonore - Plateau tournant 32 cm - Cavité énamélite - Blanc - Minuterie de 95 minutes	26	900	513	300	425		1	P.	2,50 €	138,88 €

MICRO ONDES GRILL



airlux

Référence	Désignation	capacité de chauffage (W)	Mult. vente	Unit. fact.	DEEE HT	P.U. HT	
✓ ALXGMF202WH	Micro-ondes grill pose libre - Minuteur 35 min - Décongélation poids/temps - 20 L - Grill 1000 W - Cavité peinte - Plateau tournant Ø 25,5 cm - Grille à rôtir - Blanc	800		1	P.	2,50 €	99,17 €

MINI FOURS

MINI FOUR

Brandt

Référence	Désignation	Minuterie	volume de la cavité (l)	capacité nette totale (l)	puissance (W)	largeur (mm)	hauteur (mm)	profondeur (mm)	Mult. vente	Unit. fact.	DEEE HT	P.U. HT	
NDTFC265MB	Four compact 5 modes de cuisson dont four traditionnel, chaleur tournante, grill et tournebroche - Simplicité de nettoyage grâce à la cavité anti-adhésive. - 3 sélecteurs Minuterie, Positions de cuisson, Thermostat avec un encombrement minimum pour pouvoir tout cuisiner Minuterie 120 minutes Livré avec une grille et un plat lèche frite	oui	26	26	1500	529	370	453		1	P.	0,83 €	135,55 €
NDTFC405MW	Four compact	oui	40	40	2100	478	437	633		1	P.	0,83 €	193,33 €

MINI FOUR

Jauter

Référence	Désignation	capacité nette totale (l)	puissance (W)	largeur (mm)	hauteur (mm)	profondeur (mm)	Mult. vente	Unit. fact.	DEEE HT	P.U. HT	
ATRSMF425MW	Mini Four Capacité 42L Température allant de 60°C à 230°C 5 modes de cuisson : multifonction avec chaleur tournante, grill ventilé, grill ventilé + tournebroche, convection naturelle, grill + tournebroche. Facile à nettoyer grâce au revêtement émail	42	2300	602	338	480		1	P.	0,83 €	318,88 €

Caractéristiques techniques, Conditionnement, Multiple de vente, Unité de facturation, visuels, Euroclasse, DEEE HT, PU HT en Euros et hors DEEE et Eco-mobilier; donnés à titre indicatif et susceptibles de modifications sans préavis, ils ne nous engageant qu'après confirmation expresse. Les prix unitaires indiqués sont ceux des réseaux COAXEL, REXEL et SCT, ils ne s'appliquent pas pour le réseau ESPACE ELEC.

✓ Produit stocké

Pour plus d'informations, consultez votre agence habituelle ou connectez-vous sur notre site internet rexel.fr - N.C-nous consulter.

INTÉGRABLES CUISSON

FOURS

FOURS AVEC FONCTION VAPEUR



Référence	Désignation	nettoyage du four	profondeur de niche (mm)	Volume utile (l)	largeur de niche (mm)	hauteur de niche (mm)	classe énergétique		Mult. vente	Unit. fact.	DEEE HT	P.U. HT
✓ AGTEOC8P21X	Four Cuisson vapeur intégrée/ Chaleur tournante pulsée - Série 700 Pro four StreamCrisp Pyrolyse - A+ - XXL 72L Cdes sensibles grand écran LCD Sonde cuisson intégrée, accès en façade Préco Pyrolyse 1 mode vapeur 25% - 90 recettes automatiques - 20 recettes mémorisables Porte froide 3 verres, verres démontables - verres et porte démontables sans outils Fermeture douce assistée Inox	par pyrolyse	550	72	560	600	A+		1	P.	8,33 €	833,33 €

FOURS PYROLYSE



Référence	Désignation	nettoyage du four	nombre de programmes	fonction combinée avec micro-ondes	fonctionnement multifonction	Volume utile (l)	valeur de raccordement (W)	classe énergétique		Mult. vente	Unit. fact.	DEEE HT	P.U. HT
✓ AGTEOC3485A0X_1	SÉRIE 600 FLEX four SurroundCook® - A+ - Chaleur tournante pulsée - 68L - Programmeur électronique - Préconisation de la température - Porte froide - Commandes par manettes rétractables - Bandeau métal - Fermeture douce assistée 'Velvet Closing' - Porte 3 verres - Verres et porte démontables sans outils - 2 cycles pyrolyse pré-programmés -Inox Anti-trace	par pyrolyse	8 modes de cuisson	non	oui	68	3480	A+		1	P.	4,17 €	499,99 €



FOURS PYROLYSE



Référence	Désignation	nettoyage du four	profondeur de niche (mm)	nombre de programmes	largeur de niche (mm)	valeur de raccordement (W)	classe énergétique		Mult. vente	Unit. fact.	DEEE HT	P.U. HT
✓ SGMHB675GB51F	Ecran TFT tactile avec texte clair - Monobouton central - 13 modes de cuisson dont Air pulsé 4D et CoolStart pour les surgelés - Multifonction - - Porte abattante, Système softMove - Porte froide 4 vitres - Préconisation de température - Affichage de la température - Contrôle optique de la montée en température - Programmeur électronique - Préchauffage Booster - Eclairage halogène - Ventilateur de refroidissement.	par pyrolyse	55	13	56	3,65	A+		1	P.	8,33 €	798,11 €

FOURS PYROLYSE

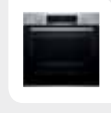

Référence	Désignation	nettoyage du four	profondeur de niche (mm)	Volume utile (l)	capacité utile (l)	largeur de niche (mm)	hauteur de niche (mm)	classe énergétique		Mult. vente	Unit. fact.	DEEE HT	P.U. HT
✓ B6SHBG672BB15	BOSCH - Four multifonction pyrolyse noir 711 - Classe A+ - Gradients et tôle à pâtisserie pyrolysables - Ecran TFT couleur sensible 2,5" avec texte clair - Anneau de contrôle intuitif - Intérieur de porte plein verre - 8 modes de cuisson. airPulsé 4D : une distribution homogène de la chaleur pour des résultats parfaits, à tous les niveaux. AutoPilot 10 : succès garanti de tous les plats grâce à 10 programmes automatiques pré-établis. Auto-nettoyage par pyrolyse : pour un nettoyage sans effort. Bandeau de commande avec TFT display : utilisation facile grâce à un anneau de contrôle avec texte intégral et symboles. Fermeture et ouverture douce assistée	par pyrolyse	548	71	594	595	A+		1	P.	8,33 €	798,82 €	
✓ B6SHBG672BS2	BOSCH - Four multifonction pyrolyse inox 711 - Classe A+ - Gradients et tôle à pâtisserie pyrolysables - Ecran TFT couleur sensible 2,5" avec texte clair - Anneau de contrôle intuitif - Intérieur de porte plein verre - 8 modes de cuisson. airPulsé 4D : une distribution homogène de la chaleur pour des résultats parfaits, à tous les niveaux. AutoPilot 10 : succès garanti de tous les plats grâce à 10 programmes automatiques pré-établis. Auto-nettoyage par pyrolyse : pour un nettoyage sans effort. Bandeau de commande avec TFT display : utilisation facile grâce à un anneau de contrôle avec texte intégral et symboles. Fermeture et ouverture douce assistée	par pyrolyse	548	71	594	595	A+		1	P.	8,33 €	798,82 €	
✓ B6SHBAS73BR0	Four multifonction pyrolyse inox 711 - Classe A - Intérieur de porte plein verre - 5 modes de cuisson dont air pulsé 3D+ Air pulsé doux et HotAir 3D - Porte froide - Horloge électronique - Ecran LED - Eclairage halogène - Départ automatique - Contrôle optique de la montée en température - 10 programmes automatiques - Préchauffage Booster - Verrou de porte électronique Sécurité enfants Coupure automatique du four - Ventilateur de refroidissement -	par pyrolyse	550	71	71	568	595	A		1	P.	8,33 €	584,66 €

Caractéristiques techniques, Conditionnement, Multiple de vente, Unité de facturation, visuels, Euroclasse, DEEE HT, PU HT en Euros et hors DEEE et Eco-mobilier; donnés à titre indicatif et susceptibles de modifications sans préavis, ils ne nous engagent qu'après confirmation expresse. Les prix unitaires indiqués sont ceux des réseaux COAXEL, REXEL et SCT, ils ne s'appliquent pas pour le réseau ESPACE ELEC.



Pour plus d'informations, consultez votre agence habituelle ou connectez-vous sur notre site internet rexel.fr - N.C-nous consulter.

INTÉGRABLES LAVAGE

INTÉGRABLES FROID

PETITS APPAREILS MÉNAGER

MULTIMÉDIA

SUPPORTS ET CONNECTIQUES AUDIOVISUEL

INFORMATIQUE

INTÉGRABLES CUISSON

FOURS

AUTRES FOURS



Référence	Désignation	nettoyage du four	profondeur de niche (mm)	largeur de niche (mm)	hauteur de niche (mm)	classe énergétique	Mult. vente	Unit. fact.	DEEE HT	P.U. HT
✓ B6SHBASS3BVO	Four multifonction EcoClean blanc 711, parois latérales, voûte - Classe A - Intérieur de porte plein verre - 5 modes de cuisson dont air pulsé 3D+ et Air pulsé doux, Hotair 3D - Porte 3 vitres - Horloge électronique - Ecran LED - Eclairage halogène - Préchauffage Booster - Sécurité enfants - Ventilateur de refroidissement -	écoclean 4 parois	550	568	595	A	1	P.	8,33 €	456,71 €
✓ B6SHBASS3BRO	Four multifonction EcoClean inox 711, parois latérales, voûte - Classe A - Intérieur de porte plein verre - 5 modes de cuisson dont air pulsé 3D+ et Air pulsé doux, Hotair 3D - Porte 3 vitres - Horloge électronique - Ecran LED - Eclairage halogène - Préchauffage Booster - Sécurité enfants - Ventilateur de refroidissement	écoclean 4 parois	550	568	595	A	1	P.	8,33 €	456,71 €
✓ B6SHBASS3BAO	Four multifonction EcoClean noir 711, parois latérales, voûte - Classe A - Intérieur de porte plein verre - 5 modes de cuisson dont air pulsé 3D+ et Air pulsé doux, Hotair 3D - Porte 3 vitres - Horloge électronique - Ecran LED - Eclairage halogène - Préchauffage Booster - Sécurité enfants - Ventilateur de refroidissement	écoclean 4 parois	550	568	595	A	1	P.	8,33 €	456,71 €

FOURS PYROLYSE



Référence	Désignation	nettoyage du four	profondeur de niche (mm)	largeur de niche (mm)	hauteur de niche (mm)	classe énergétique	Mult. vente	Unit. fact.	DEEE HT	P.U. HT
✓ DEDDOP7785X	Multifonction Plus - 73 L - A+ - programmeur électronique Connaisseur - smart assist - 12 positions de cuisson - 15 recettes CHEF - 50 recettes auto - Basse température 10 recettes - Expert pâtisserie 14 recettes - Fonction shabbat - Porte froide - Ouverture douce - 2 G + 2 demi grille / 1 LF - AFFICHEUR TFTCOULEUR 6" - rail télescopique Origine France Garantie	par pyrolyse	555	560	590	A+	1	P.	8,33 €	999,96 €
✓ DEDDOP7350X	Multifonction Plus - 73 L - A+ - programmeur électronique Gourmet - smart assist - 11 positions de cuisson - 15 recettes auto - Basse température 10 recettes - Porte froide - Ouverture douce - 2 G + 2 demi grilles / 1 LF - rail télescopique 60% - maintien au chaud - Origine France Garantie	par pyrolyse	555	560	590	A+	1	P.	8,33 €	666,64 €
✓ DEDDOP7350W	Multifonction Plus - 73 L - A+ - programmeur électronique Gourmet - smart assist - 11 positions de cuisson - 15 recettes auto - Basse température 10 recettes - Porte froide - Ouverture douce - 2 G + 2 demi grilles / 1 LF - rail télescopique 60%. Origine France Garantie	par pyrolyse	555	560	590	A+	1	P.	8,33 €	666,64 €
✓ DEDDOP7350A	Multifonction Plus - 73 L - A+ - programmeur électronique Gourmet - smart assist - 11 positions de cuisson - 15 recettes auto - Basse température 10 recettes - Porte froide - Ouverture douce - 2 G + 2 demi grilles / 1 LF - rail télescopique 60%. - couleur noir absolu - Origine France Garantie	par pyrolyse	555	560	590	A+	1	P.	8,33 €	666,64 €
✓ DEDDOP7220X	Multifonction Plus - 73 L - A+ - programmeur électronique LED blanc - smart assist - 9 positions de cuisson - Porte froide - Ouverture douce - 2 grilles / 1 LF - 3 niveaux de pyrolyse dont pyro express 59 mn - Origine France Garantie	par pyrolyse	555	560	590	A+	1	P.	8,33 €	583,31 €

FOURS PYROLYSE



Référence	Désignation	nettoyage du four	profondeur de niche (mm)	largeur de niche (mm)	hauteur de niche (mm)	valeur de raccordement (W)	classe énergétique	Mult. vente	Unit. fact.	DEEE HT	P.U. HT
✓ ATRSOP4430B	Chaleur tournante - 65 L - Programmeur LED - Classe A+ - 9 positions de cuisson - Multifonctions - 15 recettes automatiques - Contre-porte plein verre démontable - Porte froide - Pyro Express 59 mn - 2 Grilles / 1 LF - fermeture de porte douce. Origine France Garantie	par pyrolyse	550	560	585	3,385	A+	1	P.	8,33 €	527,76 €
✓ ATRSOP4430X	Chaleur tournante - 65 L - Programmeur LED - Classe A+ - 9 positions de cuisson - Multifonctions - 15 recettes automatiques - Contre-porte plein verre démontable - Porte froide - Pyro Express 59 mn - 2 Grilles / 1 LF - fermeture de porte douce. Origine France Garantie	par pyrolyse	550	560	585	3,385	A+	1	P.	8,33 €	527,76 €

Caractéristiques techniques, Conditionnement, Multiple de vente, Unité de facturation, visuels, Euroclasse, DEEE HT, PU HT en Euros et hors DEEE et Eco-mobilier; donnés à titre indicatif et susceptibles de modifications sans préavis, ils ne nous engagent qu'après confirmation expresse. Les prix unitaires indiqués sont ceux des réseaux COAXEL, REXEL et SCT, ils ne s'appliquent pas pour le réseau ESPACE ELEC.

Pour plus d'informations, consultez votre agence habituelle ou connectez-vous sur notre site internet rexel.fr - N.C.-nous consulter.

✓ Produit stocké



FOURS PYROLYSE

Brandt

Référence	Désignation	nettoyage du four	profondeur de niche (mm)	largeur de niche (mm)	hauteur de niche (mm)	valeur de raccordement (W)	classe énergétique		Mult. vente	Unit. fact.	DEEE HT	P.U. HT
✓ BT4BXP655SX	73 L - Multi Fonction + - Programmeur électronique sensitif - Chaleur tournante - Porte froide - Fermeture douce - 8 positions cuisson dont pizza et booster - Pyrolyse 2 h + express - 2 Grilles - 1 Lèche Frites 45cm - Classe A+ - INOX - Origine France Garantie	par pyrolyse	550	560	585	3.385	A+		1	P.	8,33 €	497,76 €
✓ BT4BXP635SW	73 L - Multi Fonction pyrolyse - prog électronique sensitif SMART TOUCH - manette et poignée inox - 6 positions cuisson - fermeture douce - porte froide - pyro 2 h + express - 2 Grilles - 1LF45 - Classe A+ Origine France Garantie	par pyrolyse	550	560	585	3.385	A+		1	P.	8,33 €	423,32 €
✓ BT4BXP635SB	73 L - Multi Fonction pyrolyse - prog électronique sensitif SMART TOUCH - manette inox - 6 positions cuisson - fermeture douce - porte froide - pyro 2 h + express - 2 Grilles - 1LF45 - Classe A+ Origine France Garantie	par pyrolyse	550	560	585	3.385	A+		1	P.	8,33 €	423,32 €
✓ BT4BXP6132X	73 L - Convection Naturelle Pyrolyse - Programmeur électronique manette - 4 positions cuisson - porte froide - Pyrolyse 2 h - 1 Grille - 1 Lèche Frite 45cm - Classe A+ - INOX - Fabriqué en France	par pyrolyse	550	560	585	3.385	A+		1	P.	8,33 €	413,32 €
✓ BT4BXP6132B	73 L - Convection Naturelle Pyrolyse - Programmeur électronique manette - 4 positions cuisson - Porte froide - Pyrolyse 2 h - 1 Grille - 1 Lèche Frite 45cm - Classe A+ - NOIR - Fabriqué en France	par pyrolyse	550	560	585	3.385	A+		1	P.	8,33 €	377,76 €
✓ BT4BXP6132W	73 L - Convection Naturelle Pyrolyse - Programmeur électronique manette - 4 positions cuisson - Porte froide - Pyrolyse 2 h - 1 Grille - 1 Lèche Frite 45cm - Classe A+ - BLANC - Fabriqué en France	par pyrolyse	550	560	585	3.385	A+		1	P.	8,33 €	377,76 €

FOURS PYROLYSE

airlux

Référence	Désignation	nettoyage du four	Volume utile (l)	classe énergétique		Mult. vente	Unit. fact.	DEEE HT	P.U. HT
✓ ALXAFP110IX	Four multifonction pyrolyse - Programmeur sensitif - 10 fonctions dont la chaleur brassée - Gestion électronique de la T° - Porte froide 4 vitres - 70 L - Porte plein verre - Sécurité enfants commandes - Eclairage halogène - Gradins fils - 1 lèche frite, 1 grille - Classe A - Inox anti-trace	par pyrolyse	70	A		1	P.	8,33 €	540,83 €
✓ ALXAFP211IX	Four multifonction pyrolyse - Programmeur sensitif - Manettes push-pull - 15 programmes automatiques - 11 modes de cuisson dont la chaleur tournante - Préco de la T° - Gestion électronique de la T° - Porte froide 4 vitres - 70 L - Porte plein verre - Fermeture de porte assistée - Sécurité enfants - Eclairage halogène - Gradins fils - 1 lèche frite, 2 grilles - Classe A - Inox anti-trace	par pyrolyse	70	A		1	P.	8,33 €	724,17 €

FOURS CATALYSE



airlux

Référence	Désignation	nettoyage du four	Volume utile (l)	classe énergétique		Mult. vente	Unit. fact.	DEEE HT	P.U. HT
✓ ALXAF106IX	Four multifonction catalyse - Programmeur sensitif - 6 modes de cuisson dont la chaleur brassée - 70 L - Porte plein verre - Sécurité enfants - Gradins fils - 1 lèche frite, 1 grille - Classe A - Inox anti-trace existe en blanc AFC106WH et noir AFC106BK	catalytique	70	A		1	P.	8,33 €	374,17 €

MICRO ONDES ENCASTRABLES

MICRO ONDES ENCASTRABLES

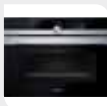
SIEMENS

Référence	Désignation	profondeur de niche (mm)	largeur de niche (mm)	hauteur de niche (mm)	largeur hauteur (mm)	profondeur (mm)	capacité de chauffage (W)		Mult. vente	Unit. fact.	DEEE HT	P.U. HT	
✓ SGMC6336BS1	Four Combiné H45 - Four Email - Ecran TFT tactile avec texte clair - Monobouton central - 6 modes de cuisson - 5 puissances micro-ondes avec Système Innowave Inverter - Variospeed - Porte abattante, Système softMove - Contrôle optique de la montée en température - Programmeur électronique - Préchauffage Booster - Eclairage LED - Ventilateur de refroidissement.	548	595	455	595	455	548	1000		1	P.	8,33 €	966,64 €
✓ SGMBF634L6S1	Microwave 900 W encastrable inox 211 - Programmeur électronique à affichage digital - Commandes par touchControl - Ecran TFT tactile 2,8" avec texte clair - Cavité intérieure inox - Intérieur de porte plein verre - Charnières à gauche - 7 programmes automatiques - Eclairage LED - Puissance de raccordement 1,22 kW	318	594	382	594	382	318	900		1	P.	2,50 €	663,34 €

Caractéristiques techniques, Conditionnement, Multiple de vente, Unité de facturation, visuels, Euroclasse, DEEE HT, PU HT en Euros et hors DEEE et Eco-mobilier; donnés à titre indicatif et susceptibles de modifications sans préavis, ils ne nous engagent qu'après confirmation expresse. Les prix unitaires indiqués sont ceux des réseaux COAXEL, REXEL et SCT, ils ne s'appliquent pas pour le réseau ESPACE ELEC. Pour plus d'informations, consultez votre agence habituelle ou connectez-vous sur notre site internet rexel.fr - N.C-nous consulter.

✓ Produit stocké

INTÉGRABLES LAVAGE

INTÉGRABLES FROID

PETITS APPAREILS MÉNAGER

MULTIMÉDIA

SUPPORTS ET CONNECTIQUES AUDIOVISUEL



INFORMATIQUE

INTÉGRABLES CUISSON

MICRO ONDES ENCASTRABLES

MICRO ONDES ENCASTRABLES

De Dietrich

Référence	Désignation	profondeur de niche (mm)	largeur de niche (mm)	hauteur de niche (mm)	capacité de chauffage (W)		Mult. vente	Unit. fact.	DEEE HT	P.U. HT
✓ DEDDKC7340X	Micro-ondes combi tout intégrable. 10 positions MO, puissance MO 1000 W, Smart assist - auto programme - 3 mémoires, 1 plateau tournant débrayable de 36cm, Contre porte verre plane, 1 grille, lampe 1 x 25w, Cavité 40 L. - DECONGELATION RAPIDE "speed defrost": 3 programmes - Origine France Garantie	550	560	450	1000		1	P.	2,50 €	791,08 €
✓ DEDDME7121X	Micro-ondes solo built-in, Afficheur LED, 6 positions MO puissance MO 900w, Répartiteur d'ondes Quattro System, 3 accès directs mémorisables, 1 plateau tournant de 30cm, Minuterie 60 minutes, Cavité 26L, cavité inox. - Décongélation automatique par le poids - Origine France Garantie	550	560	380	900		1	P.	2,50 €	416,65 €

MICRO ONDES ENCASTRABLES

Electrolux

Référence	Désignation	profondeur de niche (mm)	largeur de niche (mm)	hauteur de niche (mm)	capacité de chauffage (W)		Mult. vente	Unit. fact.	DEEE HT	P.U. HT
✓ A6TEM252070X	Electronique - LCD blanc 8 niveaux de puissance - Cuisson automatiques - Gril Quartz 1000W Minuterie 95 min - Plateau tournant 31,5cm - Cavité inox. 25 litres	500	560	380	900		1	P.	4,17 €	416,66 €

MICRO ONDES ENCASTRABLES

BOSCH
Des technologies pour la vie

Référence	Désignation	profondeur de niche (mm)	largeur de niche (mm)	hauteur de niche (mm)	capacité de chauffage (W)		Mult. vente	Unit. fact.	DEEE HT	P.U. HT
✓ B6SBFL554MS0	Micro-ondes 900 W encastrable inox 25 l - Programmateur électronique à affichage digital - 5 Puissances - Horloge électronique - Bouton à prise centrale, commandes touchControl - Cavité Acier inox - Charnières à gauche - Plateau tournant en verre 31,5 cm - 7 programmes automatiques - Fonction mémoire - Eclairage LED - Puissance de raccordement 1.45 kW	550	560	382	900		1	P.	2,50 €	407,96 €

MICRO ONDES ENCASTRABLES



airlux

Référence	Désignation	profondeur de niche (mm)	largeur de niche (mm)	hauteur de niche (mm)	capacité de chauffage (W)		Mult. vente	Unit. fact.	DEEE HT	P.U. HT
✓ ALXAMI2531X	Micro-ondes gril intégrable - Niche 38 cm - Électronique - 8 programmes auto - Décongélation poids/temps - 25 L - Sécurité enfants - Grille à rôtir - Plateau tournant Ø 31,5 cm - Inox	500	560	380	900		1	P.	2,50 €	349,17 €

TABLES INDUCTION

MULTIZONES GRANDE LARGEUR

De Dietrich

Référence	Désignation	couleur de base du cadre	largeur (mm)		Mult. vente	Unit. fact.	DEEE HT	P.U. HT
✓ DEDDP17884XS	80 cm - horiZone Play One 3700W /280/160 - 7.4 kW - 4 minuteries - 3 accès directs + Boost - 20 positions de cuisson - boil - recall - switch - elapsed time - 7 fonctions ICS - SLIDING. Livrée avec 1 Billot Bois de Sologne. - Détection automatique des casseroles - Origine France Garantie	noir	800		1	P.	4,17 €	1 083,29 €
✓ DEDDP1766XP	93x44 cm - horiZone 5 kW/230/160 - 7.4kW - 4 minuteries - 3 accès directs + Boost - 20 positions de cuisson - boil - recall - elapsed time. 4 BOOSTERS- 4 MINUTERIES Origine France Garantie	blanc	900		1	P.	4,17 €	1 083,29 €

MULTIZONES

De Dietrich

Référence	Désignation	couleur de base du cadre	largeur (mm)		Mult. vente	Unit. fact.	DEEE HT	P.U. HT
✓ DEDDP17698G	65 cm Gris Acier - horiZone Chef (2 x 3,7 kW) - Ecran couleur Tactilium - Reconnaissance et suivi des récipients - 7,4 kW - 4 minuteries - 16 positions de cuisson 3 accès directs ajustables - 4 boosters. Origine France Garantie	noir	650		1	P.	4,17 €	833,30 €
✓ DEDDP17689XP	65cm - horiZone Duo 5000W - 7,4kW - 4 minuteries - 3 accès directs + Boost - 20 positions de cuisson - boil - recall - switch - elapsed time - ICS. - Détection automatiques des casseroles - Origine France Garantie	noir	650		1	P.	4,17 €	791,08 €
✓ DEDDP17686WP	65cm Blanc Pur - horiZone One 5000W/230/160 - 7.4 kW - 4 minuteries - 3 accès directs + Boost - 20 niveaux de puissance - boil - recall - switch - elapsed time - ICS. - DÉTECTION AUTOMATIQUE DES CASSEROLES - Origine France Garantie	noir	650		1	P.	4,17 €	749,97 €
✓ DEDDP17686XP	65cm - horiZone One 5000W/230/160 - 7.4 kW - 4 minuteries - 3 accès directs + Boost - 20 niveaux de puissance - boil - recall - switch - elapsed time - ICS. Origine France Garantie	noir	650		1	P.	4,17 €	707,75 €

Caractéristiques techniques, Conditionnement, Multiple de vente, Unité de facturation, visuels, Euroclasse, DEEE HT, PU HT en Euros et hors DEEE et Eco-mobilier; donnés à titre indicatif et susceptibles de modifications sans préavis. ils ne nous engagent qu'après confirmation expresse. Les prix unitaires indiqués sont ceux des réseaux COAXEL, REXEL et SCT, ils ne s'appliquent pas pour le réseau ESPACE ELEC.

✓ Produit stocké

Pour plus d'informations, consultez votre agence habituelle ou connectez-vous sur notre site internet rexel.fr - N.C.=nous consulter.

3 ZONES



Référence	Désignation	couleur de base du cadre	largeur (mm)	Unit. fact.	DEEE HT	P.U. HT
✓ DEDDP17570X	65cm 3 zones - 280 - 3700W/230/160 - 7.4 kW - 3 minuteries - 4 accès directs + Boost - 20 positions de cuisson - boil - recall - switch - elapsed time - ICS. - DETECTION AUTOMATIQUE DES CASSEROLES - Origine France Garantie	noir	650	1	P.	4,17 € 541,09 €

MIXTE



Référence	Désignation	couleur de base du cadre	largeur (mm)	Unit. fact.	DEEE HT	P.U. HT
✓ DEDDP176028M	65cm - mixte ind/gaz - 210/160 - 2 accès directs +Boost- 16 positions de cuisson- fonction Boil - 3.2 KW - Thermocouple - Grilles fonte. - 9 positions de cuisson - Origine France Garantie	acier inoxydable	650	1	P.	4,17 € 624,42 €

MULTIZONES GRANDE LARGEUR



Référence	Désignation	couleur de base du cadre	largeur (mm)	Unit. fact.	DEEE HT	P.U. HT
✓ AGTEIV854	SÉRIE 800 FLEX FlexiBridge - 4 foyers - Zone Modulable Gauche 45.8x21.4cm - Contrôle des zones de surface totale individualisé Bridge - Connexion HPH: table pouvant piloter certaines hottes - Fonction PowerSlide (Mode Chef) - Commandes individuelles sensibles avec accès - 15 positions de puissance - 4 boosters - 4 minuteurs - Installation universelle Optifix™ - Noir - Grâce aux commandes à accès direct, ajustez les réglages de cuisson en un seul geste. Détecte automatiquement la taille et la forme de vos ustensiles. Grâce à la technologie induction, cuisinez sans risques !	noir	780	1	P.	2,08 € 749,99 €

MULTIZONES



Référence	Désignation	couleur de base du cadre	largeur (mm)	Unit. fact.	DEEE HT	P.U. HT
✓ AGTEIV63343	SÉRIE 700 FLEX Bridge -3 foyers 21/21/18/28cm - Surface cuisson totale zone gauche - Connexion HPH - Commandes individuelles et sensibles avec accès direct 15 positions - 3 boosters - 3 minuteurs - Fonction Stop&Go - 7.2kw - Connexion 16, 20 ou 32A - Installation universelle Optifix - Contrôle des zones de surface totale individualisé "Bridge" - Bord biseauté en façade.	noir	590	1	P.	2,08 € 524,99 €

4 ZONES



Référence	Désignation	couleur de base du cadre	largeur (mm)	Unit. fact.	DEEE HT	P.U. HT
✓ AGTEIT61443B	SÉRIE 300 Standard - 4 foyers 14/18/18/21cm - Connexion HPH: table pouvant piloter certaines hottes - Commandes individuelles sensibles avec accès direct à chaque position de cuisson - 15 positions de puissance - 4 boosters - 4 minuteurs - Fonction Pause Stop & Go - 7.2 KW - Power Management: connexion possible en 16, 20 ou 32 A - Installation universelle Optifix™ - Bord biseauté en façade - Noir	noir	590	1	P.	2,08 € 441,66 €

3 ZONES



Référence	Désignation	couleur de base du cadre	largeur (mm)	Unit. fact.	DEEE HT	P.U. HT
✓ AGTLIT60336CK	SÉRIE 300 Standard - 3 foyers 14,5x21x28cm - Connexion HPH: table pouvant piloter certaines hottes - Commandes individuelles par touches sensibles - 15 positions de puissance - 3 boosters - 3 minuteurs - Fonction Pause Stop & Go - Power Management, connexion possible en 16, 20 ou 32 A - Installation universelle Optifix™ - Bords droits - Noir	noir	590	1	P.	2,08 € 441,66 €

MIXTE



Référence	Désignation	hauteur d'encastrement (mm)	nombre d'espaces de cuisson	largeur d'encastrement (mm)	couleur de base du cadre	puissance (W)	largeur (mm)	profondeur d'encastrement (mm)	Unit. fact.	DEEE HT	P.U. HT
✓ AGTKGI621IK	Table Mixte induction 2 foyers gaz + 2 induction - Commandes par manettes avec allumage électronique intégré - Commandes individuelles électroniques touches sensibles - Sécurité gaz thermocouple - Puissance électrique totale maximum 3700W - Puissance gaz totale (W) 4600 - Grille(s) fonte - Fonction pause Stop & Go - Noir	50	4	560	noir	3700	590	490	1	P.	2,08 € 541,66 €

Caractéristiques techniques, Conditionnement, Multiple de vente, Unité de facturation, visuels, Euroclasse, DEEE HT, PU HT en Euros et hors DEEE et Eco-mobilier; donnés à titre indicatif et susceptibles de modifications sans préavis, ils ne nous engagent qu'après confirmation expresse. Les prix unitaires indiqués sont ceux des réseaux COAXEL, REXEL et SCT, ils ne s'appliquent pas pour le réseau ESPACE ELEC. Pour plus d'informations, consultez votre agence habituelle ou connectez-vous sur notre site internet rexel.fr - N.C-nous consulter.

✓ Produit stocké

INTÉGRABLES CUISSON

TABLES INDUCTION

MULTIZONES



Des technologies pour la vie

Référence	Désignation	nombre d'espaces de cuisson	Mult. vente	Unit. fact.	DEEE HT	P.U. HT
✓ B6SPV631FCSE	BOSCH - Table induction 60 cm - Affichage digital - Commande DirectSelect - Devant biseauté - 4 foyers induction - PerfectFry sensor avec 4 niveaux de température - MoveMode : 2 puissances prédéfinies - Fonction QuickStart - Fonction ReStart. DirectSelect : permet un accès direct aux zones de cuisson, aux puissances et aux fonctions de la table. PerfectFry : pour une maîtrise parfaite de la température de vos poêles sur 4 niveaux de puissance. Table CombiZone : plus de flexibilité en combinant deux zones de cuisson. Minuterie avec fonction arrêt : désactive la zone de cuisson sélectionnée une fois le temps programmé arrivé à échéance. Table induction : rapide, précis, facile à nettoyer et avec une faible consommation d'énergie.	4	1	P.	4,17 €	581,58 €

3 ZONES



Des technologies pour la vie

Référence	Désignation	couleur de base du cadre	largeur (mm)	puissance (W)	Mult. vente	Unit. fact.	DEEE HT	P.U. HT
✓ B6SPU631FB1E	Devant biseauté 60 cm - Affichage digital - Bandeau DirectSelect - 3 foyers induction - Zones de cuisson : 1 x Ø 280 mm, 2.6 kW (PowerBoost 3.7 kW) 1 x Ø 145 mm, 1.4 kW (PowerBoost 2.2 kW) 1 x Ø 210 mm, 2.2 kW (PowerBoost 3.7 kW) - Fonction QuickStart - Fonction Re-Start - Affichage de la consommation énergétique - 17 positions de réglage - PowerBoost sur chaque foyer - Timer sur chaque foyer - Témoin de chaleur résiduelle à 2 niveaux - Touche nettoyage - Sécurité enfants	noir	600	7400	1	P.	4,17 €	521,92 €

MULTIZONES

SIEMENS

Référence	Désignation	puissance (W)	largeur (mm)	Mult. vente	Unit. fact.	DEEE HT	P.U. HT
✓ S6MED651FS8SE	Table induction 60 cm - Bords biseautés - Affichage digital - Commande touchSlider - 4 foyers induction dont une zone extensible combiZone - Fonction QuickStart - Fonction ReStart - powerBoost sur chaque foyer - Touche sensitive - Détection de casserole, Fonction de gestion d'énergie, limitation de durée, sécurité-enfants. La zone combi permet de cuisiner avec des grandes casseroles. PowerMove permet une cuisine facile grâce aux préréglages des puissances de cuisson. Grâce au touchSlider, la température peut être activée et contrôlée directement d'une simple pression ou d'un glissement du doigt. Fonction powerBoost, le temps de préchauffage est jusqu'à 50% plus rapide.	6900	592	1	P.	4,17 €	594,17 €

3 ZONES

SIEMENS

Référence	Désignation	couleur de base du cadre	puissance (W)	largeur (mm)	Mult. vente	Unit. fact.	DEEE HT	P.U. HT
✓ S6MEH651B1B1E	Bords biseautés - 60 cm - Affichage digital - Commande touchControl (+/-) - 3 foyers induction (280 mm : 2.6kW - 145 mm : 1.4kW - 210 mm : 3.7 kW) - Fonction QuickStart - Fonction Re-Start - 17 positions de réglage - PowerBoost sur chaque foyer - Timer sur chaque foyer - Témoin de chaleur résiduelle à 2 niveaux	noir	7400	600	1	P.	4,17 €	496,73 €

MULTIZONES



Référence	Désignation	couleur de base du cadre	largeur (mm)	Mult. vente	Unit. fact.	DEEE HT	P.U. HT
✓ ATRSP14664B	60 cm - 4 zones horiZone One 40x23cm 5.0kW- 160/210/- 4 minuteries - 14 positions de cuisson 2 accès directs ajustables-4 boosters- fonction EC+ Tempo - clean lock 7.2 kW. Origine France Garantie	noir	600	1	P.	4,17 €	555,53 €

3 ZONES



Référence	Désignation	couleur de base du cadre	largeur (mm)	Mult. vente	Unit. fact.	DEEE HT	P.U. HT
✓ ATRSP14360B	60 cm - 3 zones induction - 160/210/280 mm (Amplitude4.0kW)- 3 minuteries - 14 positions de cuisson 2 accès directs ajustables-3 boosters - fonctions EC+Tempo - clean lock 7.2 kW - Origine France Garantie	noir	600	1	P.	4,17 €	448,87 €

4 ZONES



Référence	Désignation	couleur de base du cadre	largeur (mm)	Mult. vente	Unit. fact.	DEEE HT	P.U. HT
✓ BT4BP16428X	60cm - clavier Smart touch - 4 zones dont Foyer duozone 2*180-3600W / 210-3100W / 160-2000W - Puissance totale : 7.2 kW - Commandes sensibles - 10 positions de cuisson. 4 boosters - 4 minuteries - Pack sécurité - Clean lock - Fonction recall - barrette inox. Origine France Garantie	noir	600	1	P.	4,17 €	377,76 €

3 ZONES



Référence	Désignation	couleur de base du cadre	largeur (mm)	Mult. vente	Unit. fact.	DEEE HT	P.U. HT
✓ BT4BP16320X	60cm - clavier dédié Smart touch - 3 foyers induction 280-4000W/210-3100W/160-2000W - Puissance totale : 7.2 kW - Commandes sensibles - 3 boosters - 9 positions de cuisson -3 minuteries - Pack sécurité - Clean lock - Fonction recall - barrette inox - Fabriqué en France	acier inoxydable	600	1	P.	4,17 €	375,54 €

Caractéristiques techniques, Conditionnement, Multiple de vente, Unité de facturation, visuels, Euroclasse, DEEE HT, PU HT en Euros et hors DEEE et Eco-mobilier; donnés à titre indicatif et susceptibles de modifications sans préavis, ils ne nous engageant qu'après confirmation expresse. Les prix unitaires indiqués sont ceux des réseaux COAXEL, REXEL et SCT, ils ne s'appliquent pas pour le réseau ESPACE ELEC.

Pour plus d'informations, consultez votre agence habituelle ou connectez-vous sur notre site internet rexel.fr - N.C-nous consulter.

✓ Produit stocké

MIXTE

Brandt

Référence	Désignation	couleur de base du cadre	largeur (mm)	Mult. vente	Unit. fact.	DEEE HT	P.U. HT
✓ BT4BPI6414BM	60cm - Mixte 2 Gaz + Ind. 2x180 - Commandes sensibles - 2 Boosters - 9 positions de cuisson - 1 minuterie affectable - Pack sécurité - touche verrou dédiée - allumage intégré une main (gaz) - sécurité Gaz par Thermocouple. Origine France Garantie	noir	600	1	P.	4,17 €	444,43 €

3 ZONES

airlux

Référence	Désignation	couleur de base du cadre	largeur (mm)	Mult. vente	Unit. fact.	DEEE HT	P.U. HT
✓ ALXGT1632N	GLEM - Table induction 60 cm - 3 foyers dont 1 Ø 28 cm - 6,4 kW - Commandes sensibles - 3 boosters - 3 minuteurs - Sécurité totale - Noire	noir	580	1	P.	4,17 €	424,17 €

DOMINOS

airlux

Référence	Désignation	couleur de base du cadre	largeur (mm)	Mult. vente	Unit. fact.	DEEE HT	P.U. HT
✓ ALXGT1322	Domino induction 30 cm - 2 foyers - 3,4 kW - Commandes sensibles - 1 booster - 2 minuterie de 0 à 99 mn - Sécurité totale - Noir	noir	290	1	P.	4,17 €	299,17 €

TABLES VITROCÉRAMIQUE

4 ZONES

BOSCH
Des technologies pour la vie

Référence	Désignation	couleur de base du cadre	largeur (mm)	puissance (W)	Mult. vente	Unit. fact.	DEEE HT	P.U. HT
✓ B6SPKE611FN1E	Sans cadre - 60 cm - 4 foyers Quick-Light - Affichage digital - Bandeau DirectSelect - Fonction Re-Start - 17 positions de réglage - Témoin de chaleur résiduelle à 2 niveaux - Touche nettoyage - 9 niveaux de sécurité dont : Sécurité enfants, Sécurité surchauffe.	noir	60	6900	1	P.	4,17 €	290,96 €

4 ZONES

airlux

Référence	Désignation	couleur de base du cadre	largeur (mm)	Mult. vente	Unit. fact.	DEEE HT	P.U. HT
✓ ALXGTH64M	Table vitrocéramique 60 cm - 4 Hi-Light - 6 kW - Manettes latérales - Témoins de chaleur résiduelle - Noire	noir	575	1	P.	4,17 €	257,50 €

3 ZONES

airlux

Référence	Désignation	couleur de base du cadre	largeur (mm)	Mult. vente	Unit. fact.	DEEE HT	P.U. HT
✓ ALXGTH63S	Table vitrocéramique 60 cm - 3 Hi-Light dont 1 extensible Ø 28 cm - 5,4 kW - Commandes sensibles - 3 boosters - 3 minuteurs - 4 sécurités dont l'arrêt automatique - Noire	noir	590	1	P.	4,17 €	290,83 €

DOMINOS

airlux

Référence	Désignation	nombre d'espaces de cuisson	couleur de base du cadre	largeur (mm)	Mult. vente	Unit. fact.	DEEE HT	P.U. HT
✓ ALXATH320M	Domino vitrocéramique 30 cm - 2 Hi-Light - 3 kW - Manettes frontales - Grattoir de nettoyage - Témoins de chaleur résiduelle - Noir/manettes chromées	2	noir	285	1	P.	4,17 €	257,50 €
✓ ALXGTH32M	Domino vitrocéramique 30 cm - 2 High-Light - 3 kW - Manettes frontales - Témoins de chaleur résiduelle - Noir	2	noir	285	1	P.	4,17 €	207,50 €

3 ZONES

Brandt

Référence	Désignation	couleur de base du cadre	largeur (mm)	Mult. vente	Unit. fact.	DEEE HT	P.U. HT
✓ BT4BPV6321B	3 zones (200-1800W/165-1200W/(120-175-230)-(800-1600-2300W)) - Puissance totale : 5,3 kW - commandes sensibles - 9 positions de cuisson - 3 minuterie - Témoin de chaleur résiduelle - Verrouillage clavier - Auto stop - Barrette sérigraphiée.	noir	60	1	P.	4,17 €	264,43 €

Caractéristiques techniques, Conditionnement, Multiple de vente, Unité de facturation, visuels, Euroclasse, DEEE HT, PU HT en Euros et hors DEEE et Eco-mobilier; donnés à titre indicatif et susceptibles de modifications sans préavis, ils ne nous engagent qu'après confirmation expresse. Les prix unitaires indiqués sont ceux des réseaux COAXEL, REXEL et SCT, ils ne s'appliquent pas pour le réseau ESPACE ELEC.

✓ Produit stocké

Pour plus d'informations, consultez votre agence habituelle ou connectez-vous sur notre site internet rexel.fr - N.C-nous consulter.

INTÉGRABLES LAVAGE

INTÉGRABLES FROID

PETITS APPAREILS MÉNAGER

MULTIMÉDIA

SUPPORTS
ET CONNECTIQUES
AUDIOVISUEL

INFORMATIQUE

INTÉGRABLES CUISSON

TABLES EMAIL ET VERRE

MIXTE

De Dietrich 

Référence	Désignation	couleur de base du cadre	largeur (mm)	Mult. vente	Unit. fact.	DEEE HT	P.U. HT
✓ DEDDPE7610XM	60 cm - 1/2 frontal - 3+1 - Allumage intégré - Thermocouple - grilles fil. Origine France Garantie	acier inoxydable	60	1	P.	4,17 €	284,43 €
✓ DEDDPE7610BM	60 cm - 1/2 frontal - 3+1 - Allumage intégré - Thermocouple - grilles fil. Origine France Garantie	noir	60	1	P.	4,17 €	284,43 €
✓ DEDDPE7610FM	60 cm - 1/2 frontal - 3+1 - Allumage intégré - Thermocouple - grilles fil. Origine France Garantie	marron	60	1	P.	4,17 €	284,43 €

TOUT GAZ

De Dietrich 

Référence	Désignation	couleur de base du cadre	largeur (mm)	Mult. vente	Unit. fact.	DEEE HT	P.U. HT
✓ DEDDPE7610X	60 cm - 1/2 frontal - 4 gaz - Allumage intégré - Thermocouple - grilles fil. Origine France Garantie	acier inoxydable	60	1	P.	4,17 €	284,43 €

MIXTE

airlux 

Référence	Désignation	couleur de base du cadre	largeur (mm)	Mult. vente	Unit. fact.	DEEE HT	P.U. HT
✓ ALXGT1647WH	Table émail mixte 60 cm - 3 foyers gaz + 1 foyer électrique - 5,75 + 1,5 kW - Manettes latérales - Allumage une main - Sécurité thermocouples - Grilles émaillées - Blanche	blanc	585	1	P.	4,17 €	182,50 €

TOUT GAZ

airlux 

Référence	Désignation	nombre d'espaces de cuisson	couleur de base du cadre	largeur (mm)	Mult. vente	Unit. fact.	DEEE HT	P.U. HT
✓ ALXAT63SHIX	Table inox gaz 60 cm - 3 foyers gaz dont 1 triple couronne 3,8 kW - 6,55 kW - Manettes frontales - Allumage une main - Sécurité thermocouples - Grilles en fonte	3	acier inoxydable	590	1	P.	4,17 €	274,17 €
✓ ALXATV63TBK	Table verre gaz 60 cm - 3 foyers dont 1 triple couronne 4 kW - 6,75 kW - Manettes frontales - Allumage une main - Sécurité thermocouples - Grilles en fonte - Noire Existe en blanc, réf. ALXATV63TWH	3	noir	600	1	P.	4,17 €	290,83 €
✓ ALXGT32IX	Domino inox gaz 30 cm - 2 foyers gaz - 4 kW - Manettes frontales - Allumage une main - Sécurité thermocouples - Grille émaillée	2	acier inoxydable	290	1	P.	4,17 €	140,83 €
✓ ALXGV32BK	Domino verre gaz 30 cm - 2 foyers - 4 kW - Manettes frontales - Allumage une main - Sécurité thermocouples - Grilles émaillées - Noir	2	noir	290	1	P.	4,17 €	174,17 €
✓ ALXGV64BK	Table verre gaz 60 cm - 4 foyers - 7,3 kW - Manettes frontales - Allumage une main - Sécurité thermocouples - Grilles émaillées - Noire	4	noir	600	1	P.	4,17 €	249,17 €

TOUT GAZ

Electrolux 

Référence	Désignation	largeur (mm)	Mult. vente	Unit. fact.	DEEE HT	P.U. HT
✓ A6TK6S7S36X	T5 foyers GAZ - Largeur 744 mm - Slim - Encastrement standard - Foyer triple couronne 4kW - Bandeau de commandes Frontal - Allumage électronique intégré aux manettes - Sécurité gaz par thermocouple - Grilles fonte - Inox	744	1	P.	2,08 €	333,33 €

Caractéristiques techniques, Conditionnement, Multiple de vente, Unité de facturation, visuels, Euroclasse, DEEE HT, PU HT en Euros et hors DEEE et Eco-mobilier; donnés à titre indicatif et susceptibles de modifications sans préavis, ils ne nous engagent qu'après confirmation expresse. Les prix unitaires indiqués sont ceux des réseaux COAXEL, REXEL et SCT, ils ne s'appliquent pas pour le réseau ESPACE ELEC.

Pour plus d'informations, consultez votre agence habituelle ou connectez-vous sur notre site internet rexel.fr - N.C.-nous consulter.

✓ Produit stocké

TABLES TOUT ELECTRIQUE

4 ZONES



Référence	Désignation	couleur de base du cadre	largeur (mm)	Image	Mult. vente	Unit. fact.	DEEE HT	P.U. HT
✓ ALX6TL640IX	Table inox électrique 60 cm - 4 foyers électriques dont 2 rapides - 6 kW - Manettes latérales - Témoin de mise sous tension - Inox	acier inoxydable	585		1	P.	4,17 €	157,50 €
✓ ALX6TL640WH	Table émail électrique 60 cm - 4 foyers électriques dont 2 rapides - 6 kW - Manettes latérales - Témoin de mise sous tension - Blanche	blanc	585		1	P.	4,17 €	149,17 €

DOMINOS



Référence	Désignation	nombre d'espaces de cuisson	couleur de base du cadre	largeur (mm)	Image	Mult. vente	Unit. fact.	DEEE HT	P.U. HT
✓ ALX6T320IX	GLEM - Domino INOX électrique 30 cm - 2 foyers électriques rapides - 3,5 kW - Manettes frontales - Témoin de mise sous tension -	2	acier inoxydable	290		1	P.	4,17 €	115,83 €
✓ ALX6T320WH	GLEM - Domino émail électrique 30 cm - 2 foyers électriques rapides - 3,5 kW - Manettes frontales - Témoin de mise sous tension - Blanc	2	blanc	290		1	P.	4,17 €	107,50 €

ASPIRATION

HOTTE DE PLAN DE TRAVAIL



Référence	Désignation	puissance max. de soufflerie circulation d'air (m³/h)	Image	Mult. vente	Unit. fact.	DEEE HT	P.U. HT
ALXAHV972BK	Hotte plan de travail télescopique 90 cm - Périmétrique - 725 m³/h - 60 dB(A) vitesse maximale - Sensitive - 4 vitesses + 1 intensive - Timer - Bandeau LED - Filtrés charbon inclus - Indicateur de saturation - 58,3 kWh/an - Classe A - Verre noir/inox	700		1	P.	4,17 €	1 415,83 €
✓ ALXAHV659BK	Hotte plan de travail télescopique 60 cm - Périmétrique - 660 m³/h - 65 dB(A) vitesse maximale - Sensitive - 4 vitesses + 1 intensive - Timer - Bandeau LED - Filtrés charbon inclus - Indicateur de saturation - 68,9 kWh/an - Classe B - Verre noir/inox	630		1	P.	4,17 €	1 332,50 €

INCLINÉE



Référence	Désignation	classe énergétique	largeur (mm)	Image	Mult. vente	Unit. fact.	DEEE HT	P.U. HT
✓ ALXAHW800BK	Hotte murale inclinée 80 cm - Évacuation (cheminée AHWAHWACBK en option) ou recyclage - Périmétrique - 800 m³/h - 68 dB(A) vitesse maximale - Sensitive - 3 vitesses + 1 intensive - Clean'air - LED 2 x 1,3 W - Filtrés charbon inclus - Indicateur de saturation - 55 kWh/an - Classe A - Sortie arrière - Verre noir - Existe aussi en blanc AHW880WH. Existe aussi en 60 cm AHW680BK (noir), AHW680WH (blanche)	A	800		1	P.	4,17 €	499,17 €

GALBÉE



Référence	Désignation	puissance max. de soufflerie extraction d'air (m³/h)	émission du bruit (dB(A) re 1pW)	classe énergétique	Image	Mult. vente	Unit. fact.	DEEE HT	P.U. HT
✓ ALX6HS971IX	Hotte murale Soft 90 cm - 650 m³/h - 72 dB(A) vitesse maximale - Electronique - 3 vitesses - LED 2 x 2 W - Filtrés charbon inclus - 57 kWh/an - Classe B - Verre galbé/inox	580	72	B		1	P.	4,17 €	324,17 €

BOX



Référence	Désignation	puissance max. de soufflerie extraction d'air (m³/h)	émission du bruit (dB(A) re 1pW)	classe énergétique	largeur (mm)	Image	Mult. vente	Unit. fact.	DEEE HT	P.U. HT
✓ ALXAHB980IX	Hotte murale Box 90 cm - 795 m³/h - 68 dB(A) vitesse maximale - Electronique - Affichage digital - 3 vitesses + 1 intensive - Timer - Clean'air - 2 LED - Filtre charbon inclus - Classe C - Inox remplaçant de AHB98IX	740	68	C	900		1	P.	4,17 €	382,50 €

CASQUETTE



Référence	Désignation	Image	Mult. vente	Unit. fact.	DEEE HT	P.U. HT
✓ ALX6HC640IX	Hotte casquette 60 cm - 350 m³/h - 2 moteurs - 68 dB(A) vitesse maximale - Visière en verre - Boutons poussoirs - 3 vitesses - Spots LED 2 x 4 W - Lot de 2 filtres charbon CR720 inclus - 68,8 kWh/an - Classe C - Sortie arrière - Inox		1	P.	4,17 €	107,50 €

Caractéristiques techniques, Conditionnement, Multiple de vente, Unité de facturation, visuels, Euroclasse, DEEE HT, PU HT en Euros et hors DEEE et Eco-mobilier; donnés à titre indicatif et susceptibles de modifications sans préavis, ils ne nous engagent qu'après confirmation expresse. Les prix unitaires indiqués sont ceux des réseaux COAXEL, REXEL et SCT, ils ne s'appliquent pas pour le réseau ESPACE ELEC.

Pour plus d'informations, consultez votre agence habituelle ou connectez-vous sur notre site internet rexel.fr - N.C-nous consulter.



INTÉGRABLES LAVAGE

INTÉGRABLES FROID

PETITS APPAREILS MÉNAGER

MULTIMÉDIA

SUPPORTS ET CONNECTIQUES AUDIOVISUEL

INFORMATIQUE

INTÉGRABLES CUISSON

ASPIRATION

GROUPE ASPIRATION

airlux

Référence	Désignation	puissance max. de soufflerie extraction d'air (m³/h)	émission du bruit (dB(A) re 1pW)	classe énergétique	largeur (mm)	Mult. vente	Unit. fact.	DEEE HT	P.U. HT
✓ ALXAH6570IX	Groupe filtrant 52 cm - Périétrique - 720 m³/h - 71 dB(A) vitesse maximale - Télécommande - Electronique - 3 vitesses + 1 intensive - LED 2 x 1 W - Filtrés charbon inclus - Indicateur de saturation - 54 kWh/an - Classe A - Inox	680	71	A	520	1	P.	4,17 €	382,50 €



INCLINÉE

SIEMENS

Référence	Désignation	profondeur de niche (mm)	puissance max. de soufflerie extraction d'air (m³/h)	puissance max. de soufflerie circulation d'air (m³/h)	largeur de niche (mm)	hauteur de niche (mm)	largeur (mm)	Mult. vente	Unit. fact.	DEEE HT	P.U. HT
✓ S6MLC98KLP60	90 cm - Evacuation ou recyclage (filtre en option) - iQdrive - 5 vitesses dont 2 intensives - Aspiration périétrique - Positions intensives temporisées - Booster temporisé - Variateur d'intensité lumineuse softLight - Eclairage LED 2 x 3 W - 2 filtres à graisse métalliques lavables au lave-vaisselle - Classe d'efficacité énergétique: A+ Remplacant du LC86KA670	650	590	840	812	765	890	1	P.	4,17 €	835,92 €



BOX

SIEMENS

Référence	Désignation	profondeur de niche (mm)	puissance max. de soufflerie extraction d'air (m³/h)	puissance max. de soufflerie circulation d'air (m³/h)	émission du bruit (dB(A) re 1pW)	largeur de niche (mm)	hauteur de niche (mm)	classe énergétique	largeur (mm)	Mult. vente	Unit. fact.	DEEE HT	P.U. HT
✓ S6MLC97BHP50	Hotte décorative murale box inox 90 cm - Evacuation ou recyclage avec kit en option - Moteur induction iQdrive - Touches à 5 vitesses dont 2 intensives - Niveau sonore (min/max) en fonctionnement normal 45/55 dB	438	718	45/55	A	900			900	1	P.	4,17 €	549,83 €
✓ S6MLC96BBC50	90 cm - mode évacuation ou recyclage - 1 moteur - 3 vitesses - Eclairage LED - 3 filtres lavables au lave-vaisselle - Classe d'efficacité énergétique: A - Classe d'efficacité ventilateur: D - Classe d'efficacité éclairage: G - Classe d'efficacité filtre à graisse: D.	500	590	590	49-70	900	1075	A	900	1	P.	4,17 €	317,80 €



GALBÉE

De Dietrich

Référence	Désignation	profondeur de niche (mm)	puissance max. de soufflerie extraction d'air (m³/h)	puissance max. de soufflerie circulation d'air (m³/h)	largeur de niche (mm)	hauteur de niche (mm)	largeur (mm)	Mult. vente	Unit. fact.	DEEE HT	P.U. HT
✓ DEDDHR7941B	Galbée 90cm - 802 m³/h - 3 vitesses électroniques + boost - voyant de saturation - arrêt tempo - LED 3 positions - filtres graisse aluminium - ETC - BBAC. Origine France Garantie - Kit de recyclage en option BT4RES50AEI	500	352	802	900	15	900	1	P.	4,17 €	441,09 €
✓ DEDDHR7941X	Galbée 90cm - 802 m³/h - 3 vitesses électroniques + boost - voyant de saturation - arrêt tempo - LED 3 positions - filtres graisse aluminium - ETC - BBAC. - Origine France Garantie - Kit de recyclage en option BT4RES50AEI	500	352	802	900	15	900	1	P.	4,17 €	441,09 €



MURALE

De Dietrich

Référence	Désignation	profondeur de niche (mm)	puissance max. de soufflerie extraction d'air (m³/h)	puissance max. de soufflerie circulation d'air (m³/h)	émission du bruit (dB(A) re 1pW)	largeur de niche (mm)	hauteur de niche (mm)	classe énergétique	largeur (mm)	Mult. vente	Unit. fact.	DEEE HT	P.U. HT
✓ DEDDHP7912X	Trapèze plane 90 cm - 802 m³/h - Cdes elect 4 vitesses dont boost - LED - filtres K7 inox - 67 dB Maxi 59dB Mini. Classe B - Origine France Garantie - Kit de recyclage en option: BT4RE204AEI	500	633	802	67	900	100	B	900	1	P.	4,17 €	374,43 €



Caractéristiques techniques, Conditionnement, Multiple de vente, Unité de facturation, visuels, Euroclasse, DEEE HT, PU HT en Euros et hors DEEE et Eco-mobilier; donnés à titre indicatif et susceptibles de modifications sans préavis. ils ne nous engagent qu'après confirmation expresse. Les prix unitaires indiqués sont ceux des réseaux COAXEL, REXEL et SCT, ils ne s'appliquent pas pour le réseau ESPACE ELEC.

✓ Produit stocké

Pour plus d'informations, consultez votre agence habituelle ou connectez-vous sur notre site internet rexel.fr - N.C.-nous consulter.

BOX

Référence	Désignation	profondeur de niche (mm)	puissance max. de soufflerie extraction d'air (m³/h)	puissance max. de soufflerie circulation d'air (m³/h)	largeur de niche (mm)	hauteur de niche (mm)	largeur (mm)	Mult. vente	Unit. fact.	DEEE HT	P.U. HT
✓ DEDDHB79S2X	Box 90cm, 702 m³/h, côdes élect 4 vit dont boost, slider, 2 LED variables, bandeau verre noir, A+ - AVEC ROTATOR - PLUG & PLAY. - Origine France Garantie - Kit de recyclage en option : BT4RE204AE1	500	291	702	900	600	900	1	P.	4,17 €	499,98 €



GALBÉE

Référence	Désignation	profondeur de niche (mm)	puissance max. de soufflerie extraction d'air (m³/h)	puissance max. de soufflerie circulation d'air (m³/h)	émission du bruit (dB(A) re 1pW)	largeur de niche (mm)	hauteur de niche (mm)	classe énergétique	Mult. vente	Unit. fact.	DEEE HT	P.U. HT
✓ AGTEFF904620X	HOTTE DECORATIVE MURALE - Débit en évacuation (vitesse mini/ maxi) 256/603 m³/h - diamètre de buse de 150 mm - Commandes par touches - 3 vitesses - Eclairage LED 2x2,5W - 1 filtre à charbon - 2 filtres aluminium - Classe énergie A - Niveau sonore en évacuation (vitesse mini/ maxi) 47/67 dB - Inox	500	256	603	67	898	1090	A	1	P.	4,17 €	299,99 €



CASQUETTE

Référence	Désignation	puissance max. de soufflerie extraction d'air (m³/h)	émission du bruit (dB(A) re 1pW)	classe énergétique	largeur (mm)	Mult. vente	Unit. fact.	DEEE HT	P.U. HT
✓ AGTLFU226X	HOTTE CLASSIQUE Débit évac mini/maxi 115/272 m³/h Diam. buse 125 mm 3 vitesses Côdes par curseur filtre à charbon inclut 2 filtres graisse alu cassette Classe énergie D Niv sonore évac mini/maxi 52/71 dB Inox - Hauteur 132 mm, Profondeur 513 mm	272	71	D	599	1	P.	1,04 €	166,66 €



GROUPE ASPIRATION

Référence	Désignation	profondeur de niche (mm)	puissance max. de soufflerie extraction d'air (m³/h)	puissance max. de soufflerie circulation d'air (m³/h)	émission du bruit (dB(A) re 1pW)	largeur de niche (mm)	hauteur de niche (mm)	classe énergétique	Mult. vente	Unit. fact.	DEEE HT	P.U. HT
✓ AGTLF6615X	Groupe filtrant 1 moteur - 4 vitesses d'aspiration dont 1 intensive - Commandes électroniques par touches - Diamètre de la buse 150 mm - 1 filtre à graisse aluminium cassette - Fonctionne en évacuation ou en recyclage, filtre charbon inclus - Eclairage par 2 LED - Puissance totale 5 W - Voyant de saturation du filtre à graisse et du filtre à charbon - Classe d'efficacité énergétique C - Inox	285	600	705	67	520	245	C	1	P.	1,04 €	208,33 €



PYRAMIDE

Référence	Désignation	profondeur de niche (mm)	puissance max. de soufflerie extraction d'air (m³/h)	puissance max. de soufflerie circulation d'air (m³/h)	largeur de niche (mm)	hauteur de niche (mm)	largeur (mm)	Mult. vente	Unit. fact.	DEEE HT	P.U. HT
✓ B6SDWQ96DM50	Hotte décorative murale pyramide inox 90 cm - Evacuation ou recyclage avec kit CleanAir DWZ0X010 en option - 1 moteur - Commande touchControl, 4 vitesses d'aspiration dont 1 intensive - Niveau sonore (min/max) en fonctionnement normal 48/61 dB, Intensif 70 dB - Débit d'air en évacuation en fonctionnement normal 380 m³/h et en position intensive 610 m³/h - Commande touchControl avec affichage digital - Eclairage LED 2 x 1,5 W - 3 filtres à graisse métalliques lavables au lave-vaisselle - Classe d'efficacité énergétique A	500	380	610	900	546	900	1	P.	4,17 €	449,53 €



GROUPE ASPIRATION

Référence	Désignation	profondeur de niche (mm)	puissance max. de soufflerie extraction d'air (m³/h)	puissance max. de soufflerie circulation d'air (m³/h)	émission du bruit (dB(A) re 1pW)	classe énergétique	couleur	largeur (mm)	Mult. vente	Unit. fact.	DEEE HT	P.U. HT
✓ B6SDHLS5SBL	Groupe filtrant largeur 53 cm - Eclairage LED 2 x 3 W - 2 filtres à graisse métallique lavable au lave-vaisselle. mode évacuation ou recyclage - Un kit de recyclage est indispensable pour toute installation en mode recyclage - 2 moteurs - Curseur, 4 vitesses d'aspiration dont 1 intensive - Niveau sonore (min/max) en fonctionnement normal : 38/56 dB - Débit d'air en évacuation selon la norme DIN/EN 61591 fonctionnement normal : 362 m³/h - position intensive : 618 m³/h	380	362	618	38	C	argent métallique	530	1	P.	4,17 €	237,76 €



Caractéristiques techniques, Conditionnement, Multiple de vente, Unité de facturation, visuels, Euroclasse, DEEE HT, PU HT en Euros et hors DEEE et Eco-mobilier; donnés à titre indicatif et susceptibles de modifications sans préavis, ils ne nous engagent qu'après confirmation expresse. Les prix unitaires indiqués sont ceux des réseaux COAXEL, REXEL et SCT, ils ne s'appliquent pas pour le réseau ESPACE ELEC. Pour plus d'informations, consultez votre agence habituelle ou connectez-vous sur notre site internet rexel.fr - N.C-nous consulter.

✓ Produit stocké

INTÉGRABLES LAVAGE

LAVE VAISSELLE

LAVE VAISSELLE FULL INTÉGRABLE 60 CM

De Dietrich 

Référence	Désignation	capacité en couverts	profondeur de niche (mm)	nombre de programmes	émission du bruit (dB(A) re 1pW)	largeur de niche (mm)	hauteur de niche (mm)	classe énergétique	Mult. vente	Unit. fact.	DEEE HT	P.U. HT
DEDDV91444J	Lave-vaisselle Full Intégrable - 14 couverts - 44dB - A+++ - 2800L - Départ différé 24h - 8 programmes dont ICS+ - Spotlight - Aquablock	14	580	8	44	870	820	A++	1	P.	8,33 €	583,31 €



LAVE VAISSELLE FULL INTÉGRABLE 60 CM

Electrolux 

Référence	Désignation	capacité en couverts	profondeur de niche (mm)	émission du bruit (dB(A) re 1pW)	largeur de niche (mm)	hauteur de niche (mm)	classe énergétique	Mult. vente	Unit. fact.	DEEE HT	P.U. HT
AGTESLS333LO	6 prog dont AutoFlex - 4T° - Départ différé 24h+Tps restant - Option Time Manager - Spot control 2 couleurs - SoftSpikes Panier supérieur ajustable en hauteur - AutoOff - Moteur inverter - AirDry technologie (ouverture automatique de la porte après le cycle de lavage) - SmartFit	13	550	45	600	820/880	A+	1	P.	8,33 €	499,99 €



LAVE VAISSELLE BANDEAU 60 CM

Electrolux 

Référence	Désignation	capacité en couverts	profondeur de niche (mm)	émission du bruit (dB(A) re 1pW)	largeur de niche (mm)	hauteur de niche (mm)	classe énergétique	Mult. vente	Unit. fact.	DEEE HT	P.U. HT
✓ AGTESISS33LOX	6 prog dont AutoFlex, Verres 45°C et Intensif 70°C - 4T° - Départ différé 24h+Tps restant - Panier supérieur ajustable en hauteur - SoftSpikes Panier supérieur ajustable en hauteur - Options : My Favori, Time manager, XTrdry - AutoOff - Moteur inverter - AirDry technologie (ouverture automatique de la porte après le cycle de lavage) - Charnières double mouvements : FlexiInstall™	13	570	45	600	820/880	A+	1	P.	8,33 €	499,99 €



LAVE VAISSELLE FULL INTÉGRABLE 60 CM

SIEMENS 

Référence	Désignation	capacité en couverts	profondeur de niche (mm)	nombre de programmes	émission du bruit (dB(A) re 1pW)	largeur de niche (mm)	hauteur de niche (mm)	classe énergétique	profondeur (mm)	Mult. vente	Unit. fact.	DEEE HT	P.U. HT
✓ S6MSN636X01AE	Moteur iQdrive - 6 Programmes, 4 options - Départ différé 24 h - Signal sonore de fin de cycle - InfoLight - Programme verre 40° - Boîte à produits maxiPerformance - Auto 3in1 - aquaSensor et Capacité Variable Automatique - Système protectVerre - Paniers vario - Sécurité aquaStop - Régénération électronique - Triple filtre autonettoyant	12	550	6	46	598	875	A+		1	P.	8,33 €	502,40 €
✓ S6MSN636X03IE	Moteur iQdrive - 6 Programmes, 3 options - Départ différé 24 h - Signal sonore de fin de cycle - InfoLight - Programme verre 40° - Variopspeed - Boîte à produits maxiPerformance - Auto 3in1 - Echangeur thermique - aquaSensor - entretien machine et Capacité Variable Automatique - Système protectVerre - Paniers varioFlex - Sécurité aquaStop - Sécurité enfants verrouillage de la porte - Régénération électronique - Triple filtre autonettoyant	13	550	6	44	598	875	A++		1	P.	8,33 €	627,39 €
✓ S6MSX64D004EU	Lave-vaisselle 60cm grande hauteur - Moteur iQDrive - 4 programmes - Option : varioSpeed - Départ différé : 3-6-9 h - InfoLight - Boîte à produits maxiPerformance - Auto 3in1 - AquaSensor - Capacité Variable Automatique - Système protectVerre - Paniers vario.	12	550	4	48	598	922,5	A+	550	1	P.	8,33 €	541,18 €

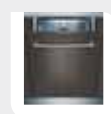



Caractéristiques techniques, Conditionnement, Multiple de vente, Unité de facturation, visuels, Euroclasse, DEEE HT, PU HT en Euros et hors DEEE et Eco-mobilier; donnés à titre indicatif et susceptibles de modifications sans préavis, ils ne nous engageant qu'après confirmation expresse. Les prix unitaires indiqués sont ceux des réseaux COAXEL, REXEL et SCT, ils ne s'appliquent pas pour le réseau ESPACE ELEC.

✓ Produit stocké

Pour plus d'informations, consultez votre agence habituelle ou connectez-vous sur notre site internet rexel.fr - N.C.=nous consulter.

LAVE VAISSELLE BANDEAU 60 CM

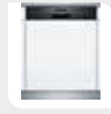
SIEMENS

Référence	Désignation	capacité en couverts	profondeur de niche (mm)	émission du bruit (dB(A) re 1pW)	largeur de niche (mm)	hauteur de niche (mm)	classe énergétique		Mult. vente	Unit. fact.	DEEE HT	P.U. HT
✓ S6MSNS5809ME	Moteur induction iQdrive - Tirair à couverts varioFlex - 8 Programmes dont Verre 40° - 4 options : Zone Intensive, varioSpeed Plus, hygiène Plus, Séchage Extra - Programme Entretien de la machine - Commandes sensibles - Départ différé 24 h - Affichage du temps restant - Boîte à produits maxiPerformance - Auto 3in1 - Échangeur thermique - Système protectVerre - rackMatic - Sécurité aquaStop 100% anti fuite	14	550	42	600	875	A++		1	P.	8,33 €	739,08 €
✓ S6MSNS36501AE	Moteur iQ Drive - 6 programmes - 3 options : varioSpeed, zone intensive - Séchage extra - entretien de la machine, Départ différé : 1-24 h - Boîte à produits maxiPerformance - Auto 3in1 - Système protectVerre	12	573	46	598	875	A+		1	P.	8,33 €	573,19 €



LAVE VAISSELLE FULL INTÉGRABLE 45 CM

SIEMENS

Référence	Désignation	capacité en couverts	profondeur de niche (mm)	émission du bruit (dB(A) re 1pW)	largeur de niche (mm)	hauteur de niche (mm)	classe énergétique		Mult. vente	Unit. fact.	DEEE HT	P.U. HT
✓ S6MSR614X01CE	9 couverts - A+AA - 4 Programmes : Intensif 70 °C, Auto 45-65 °C, Eco 50 °C, Programme 1h 65 °C - Option : varioSpeed Plus - Bras de lavage duoPower - Moteur iQdrive - Départ différé 3-6-9 h - Signal sonore de fin de cycle - Infolight: témoin lumineux de fonctionnement au sol - Boîte à produits maxiPerformance - Auto 3in1 - Échangeur thermique - Système protectVerre - Paniers vario - Cuve acier inox	9	550	48	450	875	A+		1	P.	8,33 €	541,14 €

LAVE VAISSELLE FULL INTÉGRABLE 60 CM

BOSCH
Des technologies pour la vie

Référence	Désignation	capacité en couverts	profondeur de niche (mm)	émission du bruit (dB(A) re 1pW)	largeur de niche (mm)	hauteur de niche (mm)	classe énergétique		Mult. vente	Unit. fact.	DEEE HT	P.U. HT
✓ B6SSMV68TX06E	BOSCH - Lave-vaisselle 60 cm Home Connect tout intégrable A+++AA - 14 couverts - Home Connect: contrôle à distance, diagnostic à distance - Timelight - Technologie de séchage Zeolith - Tirair à couverts VarioFlex Pro : flexibilité de rangement optimal sur tous les niveaux, picots rabattables identifiés en rouge. - Ecran TFT : Programmation intuitive via l'écran TFT pour une meilleure lisibilité des informations - Niveau sonore : 42dB (40dB avec le programme Silence)	14		42			A+++		1	P.	8,33 €	949,34 €
✓ B6SSMV46AX01E	Moteur EcoSilence Drive - 6 programmes, 4 options - Départ différé 24 h - Signal sonore de fin de cycle - InfoLight - Variospeed - Programme silence 40dB - Séchage extra - Boîte à produits MaxiPerformance - Auto 3in1 - AquaSensor et Capacité Variable Automatique - Système Super Brilliance - Paniers Vario - Panier supérieur réglable en hauteur - Sécurité aquaStop - Régénération électronique - Triple filtre autonettoyant	12	550	46	598	875	A+		1	P.	8,33 €	516,99 €
✓ B6SSMV46IX03E	Moteur EcoSilence Drive - 6 programmes, 3 options - Départ différé 24 h - Signal sonore de fin de cycle - InfoLight - Variospeed +- Séchage extra - Programme entretien de la machine - Boîte à produits MaxiPerformance - Auto 3in1 - Échangeur thermique - AquaSensor et Capacité Variable Automatique - Système Super Brilliance - Paniers varioFlex - RackMatic - Sécurité aquaStop - Régénération électronique - Triple filtre autonettoyant	13	550	44	598	875	A++		1	P.	8,33 €	592,83 €

Caractéristiques techniques, Conditionnement, Multiple de vente, Unité de facturation, visuels, Euroclasse, DEEE HT, PU HT en Euros et hors DEEE et Eco-mobilier; donnés à titre indicatif et susceptibles de modifications sans préavis, ils ne nous engagent qu'après confirmation expresse. Les prix unitaires indiqués sont ceux des réseaux COAXEL, REXEL et SCT, ils ne s'appliquent pas pour le réseau ESPACE ELEC.

✓ Produit stocké

Pour plus d'informations, consultez votre agence habituelle ou connectez-vous sur notre site internet rexel.fr - N.C-nous consulter.

INTÉGRABLES LAVAGE

INTÉGRABLES FROID

PETITS APPAREILS MÉNAGER

MULTIMÉDIA

SUPPORTS
ET CONNECTIQUES
AUDIOVISUEL

INFORMATIQUE

INTÉGRABLES LAVAGE

LAVE VAISSELLE

LAVE VAISSELLE BANDEAU 60 CM



Référence	Désignation	volume (dB)	capacité en couverts	affichage du temps restant	profondeur de niche (mm)	sélection de l'heure de démarrage	émission du bruit (dB(A) re 1pW)	largeur de niche (mm)	hauteur de niche (mm)	Mult. vente	Unit. fact.	DEEE HT	P.U. HT
✓ B6SSMI46JB03E	Lave-vaisselle intégrable avec bandeau, 60 cm. Noir - A++ - 13 couverts Niveau sonore : 44 dB - Consommation d'eau annuelle 2660 litres - Consommation électrique annuelle: 262 kWh - SuperSilence - Option Séchage Extra - Programme Verre 40°C - Paniers VarioFlex - Display : indication du temps restant, information besoin de remplissage.	44	13	oui	550	continu	44	600	875	1	P.	8,33 €	607,24 €
✓ B6SSMI46IS03E	Moteur EcoSilence Drive - SuperSilence - 6 Programmes - 3 options : Séchage extra, VarioSpeed Plus, Hygiène Plus - entretien de la machine - Départ différé 1-24 h - Boîte à produits MaxiPerformance - Système auto 3in1 - Echangeur thermique - AquaSensor - Système Super Brillance - Paniers Vario Flex - Panier supérieur réglable avec RackMatic (3 niveaux), remplace le SMIS3M45EU		13	OUI	550	continu	44	600	875	1	P.	8,33 €	650,00 €
✓ B6SSMI46JW03E	Lave-vaisselle intégrable avec bandeau, 60 cm, Blanc - ActiveWater - SuperSilence 44dB - 6 Programmes : Intensif 70 °C, Auto 45-65 °C, Eco 50 °C, Verre 40 °C, Programme 1h 65 °C, Prélavage - Options : VarioSpeed Plus (3 fois plus rapide), Hygiène Plus, Séchage Extra - Programme Entretien de la machine - Paniers VarioFlex : flexibilité accrue pour le rangement de votre vaisselle	44	13	oui	550	continu	44	600	875	1	P.	8,33 €	607,24 €

LAVE VAISSELLE FULL INTÉGRABLE 45 CM



Référence	Désignation	capacité en couverts	profondeur de niche (mm)	émission du bruit (dB(A) re 1pW)	largeur de niche (mm)	hauteur de niche (mm)	classe énergétique	Mult. vente	Unit. fact.	DEEE HT	P.U. HT
✓ ALXADI40S	Airlux Lave-vaisselle tout intégrable 45 cm - 10 couverts - 6 programmes - Départ différé 24 h - 1/2 charge - Panier supérieur réglable - Picots rabattables - 47 dB(A) - A+AA Remplace ADI451	10	580	47	450	820	A+	1	P.	8,33 €	490,83 €

INTÉGRABLES FROID

FROID INTÉGRABLE

RÉFRIGÉRATEURS 1 PORTE 4*



Référence	Désignation	capacité utile du freezer (l)	profondeur de niche (mm)	capacité de congélation (kg/24h)	capacité nette totale (l)	capacité utile du compartiment frigorifique (l)	largeur de niche (mm)	hauteur de niche (mm)	classe énergétique	Mult. vente	Unit. fact.	DEEE HT	P.U. HT
✓ LBHIK2324	Réfrigérateur avec compartiment congélation à Intégrer 2011 (185+16) - contreporte en verre et contour ABS - A++ - niche 122 cm - Autonomie : 13 h - pouvoir de congélation 2kg/24h - Électronique Digitale - Cuve EasyClean - Éclairage LED - Tirair à hygrométrie réglable Biocool pour un temps de conservation des fruits et légumes multiplié par 2 - charnières autoporteuses	16	550	2	201	185	560	1220 - 1236	A++	1	P.	15,00 €	641,66 €
✓ LBHIK3524	Réfrigérateur avec compartiment congélation à Intégrer 306 I (279+27) - contreporte en verre et contour ABS - A++ - niche 178 cm - Électronique Digitale - Cuve EasyClean - Éclairage LED - Tirairs à hygrométrie réglable Biocool pour un temps de conservation des fruits et légumes multiplié par 2 sur rails télescopiques - charnières autoporteuses - niche 178 cm	27	550	2	306	279	560	1772 - 1788	A++	1	P.	15,00 €	833,33 €
✓ LBHIK51224	réfrigérateur à Intégrer - Volume utile 201 L (185 + 16) - Niche 122 cm - Compartiment congélation 4 étoiles - Cuve EasyClean : Un agencement flexible et modulable du réfrigérateur - Régulation électronique et affichage digital de la température - Autonomie 13 heures - Pouvoir de congélation : 2kg/24h - Bac à glaçons hermétique; bac à oeufs - LED - Système à glissières	16	550	2	201	185	560	1220 - 1236	A++	1	P.	15,00 €	499,99 €

RÉFRIGÉRATEURS 1 PORTE TOUT UTILE



Référence	Désignation	profondeur de niche (mm)	capacité utile du compartiment frigorifique (l)	largeur de niche (mm)	hauteur de niche (mm)	classe énergétique	hauteur (mm)	Mult. vente	Unit. fact.	DEEE HT	P.U. HT
✓ LBHIK3520	Réfrigérateur tout utile à intégrer - Air brassé PowerCooling : un froid homogène sans dessécher les aliments - Cuve EasyClean : Un agencement flexible et modulable du réfrigérateur contreporte en verre et contour ABS - A++ - niche 178 cm - Électronique Digitale - Éclairage LED - Tirairs à hygrométrie réglable Biocool pour un temps de conservation des fruits et légumes multiplié par 2 sur rails télescopiques - charnières autoporteuses - Fonctionnement silencieux 34 db	550	325	560	1772 - 1788	A++	1780	1	P.	15,00 €	833,33 €

Caractéristiques techniques, Conditionnement, Multiple de vente, Unité de facturation, visuels, Euroclasse, DEEE HT, PU HT en Euros et hors DEEE et Eco-mobilier; donnés à titre indicatif et susceptibles de modifications sans préavis, ils ne nous engagent qu'après confirmation expresse. Les prix unitaires indiqués sont ceux des réseaux COAXEL, REXEL et SCT, ils ne s'appliquent pas pour le réseau ESPACE ELEC. ✓ Produit stocké

Pour plus d'informations, consultez votre agence habituelle ou connectez-vous sur notre site internet rexel.fr - N.C-nous consulter.

ÉQUIPEMENT COLLECTIVITÉS

PROFESSIONNEL

POSE LIBRE LAVAGE

POSE LIBRE FROID

POSE LIBRE CUISSON

INTÉGRABLES CUISSON

RÉFRIGÉRATEURS 1 PORTE TOUT UTILE

LIEBHERR

Référence	Désignation	profondeur de niche (mm)	capacité utile du compartiment frigorifique (l)	largeur de niche (mm)	hauteur de niche (mm)	classe énergétique	hauteur (mm)	Mult. vente	Unit. fact.	DEEE HT	P.U. HT
✓ LBHIK2320	Réfrigérateur à Intégrer 217 l tout utile - contreporte en verre et contour ABS - A++ niche 122 cm - Electronique Digitale - Cuve EasyClean - Tiroir à hygrométrie réglable BioCool pour un temps de conservation des fruits et légumes multiplié par 2 - Fonction Supercool : pour un refroidissement rapide des boissons et des aliments de retour de course. Fonctionnement discret et silencieux : 35 dB(A) Eclairage Led, Bac à oeufs - charnières autoporteuses	550	217	560	1220-1236	A++	1220	1	P.	15,00 €	641,66 €
✓ LBHIK1220	réfrigérateur à Intégrer niche 122 cm - Cuve EasyClean : Un agencement flexible et modulable du réfrigérateur - Régulation électronique et affichage digital de la température - Eclairage LED - bac à oeufs - Système à glissières - Fonctionnement silencieux 37 db	550	217	560	1220-1236	A++	1220	1	P.	15,00 €	499,99 €

RÉFRIGÉRATEURS COMBINÉS

LIEBHERR

Référence	Désignation	capacité utile du freezer (l)	profondeur de niche (mm)	capacité nette totale (l)	capacité utile du compartiment frigorifique (l)	largeur de niche (mm)	hauteur de niche (mm)	classe énergétique	hauteur (mm)	Mult. vente	Unit. fact.	DEEE HT	P.U. HT
✓ LBHRCIS351	Réfrigérateur Combiné Intégrable PowerCooling A++ - 281 L (224+57) - Régulation électronique avec affichage digital de la température Cuve EasyClean : Un agencement flexible et modulable du réfrigérateur Congélateur SmartFrost : réduit drastiquement la formation de givre Balconnets de contreporte ABS socle verre BioCool : Maxi bac à fruits et légumes sur roulettes avec hygrométrie réglable pour un temps de conservation des fruits et légumes multiplié par 2. Fonction SuperFrost Autonomie 22 heures Pouvoir de congélation : 6kg/24h Système à glissières	57	550	281	224	560	1772-1788	A++	1780	1	P.	15,00 €	833,33 €
✓ LBHRCIS453	Réfrigérateur Combiné intégrable PowerCooling A++ - 274 L (194 + 80) - Régulation électronique avec affichage digital de la température Cuve EasyClean : Un agencement flexible et modulable du réfrigérateur Congélateur SmartFrost : réduit drastiquement la formation de givre Balconnets de contreporte ABS socle verre BioCool : Maxi bac à fruits et légumes sur roulettes avec hygrométrie réglable pour un temps de conservation des fruits et légumes multiplié par 2. Fonction SuperFrost Autonomie 22 heures Pouvoir de congélation : 6kg/24h Système à glissières	80	550	274	194	560	1772-1788	A++	1780	1	P.	15,00 €	833,33 €

RÉFRIGÉRATEURS 1 PORTE 4*

Electrolux

Référence	Désignation	profondeur de niche (mm)	capacité utile du compartiment frigorifique (l)	largeur de niche (mm)	hauteur de niche (mm)	classe énergétique	hauteur (mm)	profondeur (mm)	Mult. vente	Unit. fact.	DEEE HT	P.U. HT
✓ AGTERN1302FOW	Capacité frigorifique : 109 l - Comp. 4*14l - Froid statique - 2 Clayettes verre - Dégivrage automatique - Pouvoir de congélation 2kg/24h - Autonomie 12h - Eclairage par LED - Silence plus 38dB - Porte Réversible - Fixation de porte par Glissières	550	109	560	880	A++	873	549	1	P.	8,33 €	416,66 €

RÉFRIGÉRATEURS 1 PORTE TOUT UTILE

Electrolux

Référence	Désignation	profondeur de niche (mm)	capacité utile du compartiment frigorifique (l)	largeur de niche (mm)	hauteur de niche (mm)	classe énergétique	hauteur (mm)	Mult. vente	Unit. fact.	DEEE HT	P.U. HT
✓ AGTERN1402AOW	3 Clayettes verre - Dégivrage automatique - Eclairage par LED - Silence plus 38dB - Fixation de porte par Glissières	550	142	560	880	A++	873	1	P.	8,33 €	416,66 €

RÉFRIGÉRATEURS COMBINÉS

Electrolux

Référence	Désignation	profondeur de niche (mm)	capacité utile (l)	capacité utile du compartiment frigorifique (l)	largeur de niche (mm)	hauteur de niche (mm)	classe énergétique	hauteur (mm)	Mult. vente	Unit. fact.	DEEE HT	P.U. HT
✓ AGTENN12801AW	Réfrigérateur Froid Statique - 4 Clayettes verre - Congélateur Low Frost - 3 tiroirs - Bac à légume avec contrôle d'humidité - IT4 - Eclairage LED - Fixation de porte par Glissières	550	72	196	560	1780	A+	1772	1	P.	15,00 €	583,33 €

Caractéristiques techniques, Conditionnement, Multiple de vente, Unité de facturation, visuels, Euroclasse, DEEE HT, PU HT en Euros et hors DEEE et Eco-mobilier; donnés à titre indicatif et susceptibles de modifications sans préavis, ils ne nous engagent qu'après confirmation expresse. Les prix unitaires indiqués sont ceux des réseaux COAXEL, REXEL et SCT, ils ne s'appliquent pas pour le réseau ESPACE ELEC.

Pour plus d'informations, consultez votre agence habituelle ou connectez-vous sur notre site internet rexel.fr - N.C-nous consulter.

✓ Produit stocké

INTÉGRABLES LAVAGE

INTÉGRABLES FROID

PETITS APPAREILS MÉNAGER

MULTIMÉDIA

SUPPORTS
ET CONNECTIQUES
AUDIOVISUEL

INFORMATIQUE

INTÉGRABLES FROID

FROID INTÉGRABLE

RÉFRIGÉRATEURS 1 PORTE 4*

SIEMENS

Référence	Désignation	capacité utile du freezer (l)	consommation énergétique (kWh/an)	fixation de portes de meubles	profondeur de niche (mm)	capacité nette totale (l)	niveau sonore	capacité utile du compartiment frigorifique (l)	largeur de niche (mm)	Mult. vente	Unit. fact.	DEEE HT	P.U. HT
✓ S6MKI24LX30	Contrôle mécanique de la température - Eclairage intérieur - Dégivrage automatique dans le réfrigérateur - freshAir - 5 clayettes verre - Pouvoir de congélation 2 kg/24 h - Autonomie 10 h - fixation de porte glissières.	17	174	raccord coulissant	550	200	37 dB	183	541	1	P.	15,00 €	501,52 €

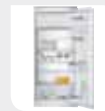

RÉFRIGÉRATEURS 1 PORTE TOUT UTILE

SIEMENS

Référence	Désignation	profondeur de niche (mm)	niveau sonore	capacité utile du compartiment frigorifique (l)	largeur de niche (mm)	hauteur de niche (mm)	classe énergétique	largeur (mm)	hauteur (mm)	Mult. vente	Unit. fact.	DEEE HT	P.U. HT
✓ S6MKI24RX30	Contrôle mécanique de la température - Eclairage intérieur - Dégivrage automatique dans le réfrigérateur - HyperFresh Plus avec contrôle d'humidité - 6 clayettes verre - Rack à bouteilles chromé - 4 balconnets - Fixation de porte par Glissières - Montage Easyinstallation.	550	37dB	221	560	1225	A++	560	1220	1	P.	15,00 €	501,52 €

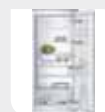

RÉFRIGÉRATEURS 1 PORTE 4*

 BOSCH
Des technologies pour la vie

Référence	Désignation	capacité utile du freezer (l)	profondeur de niche (mm)	capacité nette totale (l)	niveau sonore	capacité utile du compartiment frigorifique (l)	largeur de niche (mm)	hauteur de niche (mm)	classe énergétique	Mult. vente	Unit. fact.	DEEE HT	P.U. HT
✓ B6SKIL24V21FF	Contrôle mécanique de la température - Eclairage intérieur - FreshAir - 5 clayettes verre - Tiroir à malice - 4 balconnets - Pouvoir de congélation 2 kg/24 h - Autonomie 10 h - Fixation de porte par Glissières	17	550	200	37 dB	183	560	1225	A+	1	P.	15,00 €	453,00 €

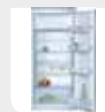

RÉFRIGÉRATEURS 1 PORTE TOUT UTILE

 BOSCH
Des technologies pour la vie

Référence	Désignation	profondeur de niche (mm)	niveau sonore	capacité utile du compartiment frigorifique (l)	largeur de niche (mm)	hauteur de niche (mm)	classe énergétique	largeur (mm)	hauteur (mm)	Mult. vente	Unit. fact.	DEEE HT	P.U. HT
✓ B6SKIR81AF30	Système PowerVentilation - Intérieur avec finition métal - Commode sensitive TouchControl - FreshSense - Eclairage LED - VitaFresh plus sur rails télescopiques avec contrôle d'humidité - 7 clayettes verre, 1 VarioShelf, 2 coulissantes EasyAccess - Rack à bouteilles chromé - Fixation de porte à pantographe - Montage Easyinstallation.	550	37 dB	319	560	1775	A++	558	1775	1	P.	15,00 €	855,90 €
✓ B6SKIR24V21FF	Contrôle mécanique de la température - Eclairage intérieur - Dégivrage automatique dans le réfrigérateur - FreshAir - 6 clayettes verre - Tiroir à malice - 4 balconnets - Fixation de porte par Glissières.	550	36 dB	221	560	1225	A+	541	1220	1	P.	15,00 €	453,00 €

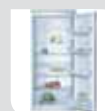

RÉFRIGÉRATEURS COMBINÉS

 BOSCH
Des technologies pour la vie

Référence	Désignation	capacité utile du freezer (l)	profondeur de niche (mm)	capacité nette totale (l)	niveau sonore	capacité utile du compartiment frigorifique (l)	largeur de niche (mm)	hauteur de niche (mm)	classe énergétique	Mult. vente	Unit. fact.	DEEE HT	P.U. HT
✓ B6SKIV34X20	Contrôle mécanique de la température - FreshAir - 5 clayettes verre - Tiroir à malice - Rack à bouteilles chromé - Pouvoir de congélation 3.5 kg/24 h - 3 tiroirs de congélation transparents - Autonomie 16 h.	68	550	267	40 dB	199	562	1775	A+	1	P.	15,00 €	666,32 €



Caractéristiques techniques, Conditionnement, Multiple de vente, Unité de facturation, visuels, Euroclasse, DEEE HT, PU HT en Euros et hors DEEE et Eco-mobilier; donnés à titre indicatif et susceptibles de modifications sans préavis, ils ne nous engagent qu'après confirmation expresse. Les prix unitaires indiqués sont ceux des réseaux COAXEL, REXEL et SCT, ils ne s'appliquent pas pour le réseau ESPACE ELEC.

Produit stocké

Pour plus d'informations, consultez votre agence habituelle ou connectez-vous sur notre site internet rexel.fr - N.C-nous consulter.

ÉQUIPEMENT COLLECTIVITÉS

PROFESSIONNEL

POSE LIBRE LAVAGE

POSE LIBRE FROID

POSE LIBRE CUISSON

INTÉGRABLES CUISSON

PETITS APPAREILS MÉNAGER



ESABORA Tarif

INTÉGREZ VOS REMISES & PRIX NETS

- Moteur de recherche
- Export de données
- Prix personnalisés
- Actualisation en ligne

Notre solution en vidéo sur www.esabora-digital-services.com

Ta

REXEL

ASPIRATION CENTRALISÉE

PACK COMPLET

VCI

Référence	Désignation	Mult. vente	Unit. fact.	DEEE HT	P.U. HT
VCIPA150	PACK COMPLET POUR HABITATION JUSQU'À 150M²: Centrale CD2S avec accessoires VA75, 1 kit d'installation pour 4 prises, 4 prises V550B, 4 raccords de prises V55C, 1 prise de service V201P (livré en barre de PVC de 2m)	1	P.	0,83 €	1415,57 €
VCIPA200	PACK COMPLET POUR HABITATION JUSQU'À 200M²: Centrale CB2S avec accessoires VA75, 1 kit d'installation pour 5 prises, 5 prises V550B, 5 raccords de prises V55C, 1 prise de service sur la centrale (livré en barre de PVC de 2m)	1	P.	0,83 €	1570,68 €
VCIPA300	PACK COMPLET POUR HABITATION JUSQU'À 300M²: Centrale CB3S avec accessoires VA75, 1 kit d'installation pour 6 prises, 6 prises V550B, 6 raccords de prises V55C, 1 prise de service sur la centrale (livré en barre de PVC de 2m)	1	P.	0,83 €	1811,97 €

CENTRALE D'ASPIRATION

VCI

Référence	Désignation	Mult. vente	Unit. fact.	DEEE HT	P.U. HT
✓ VCICB2S	CENTRALE D'ASPIRATION 1550 W pour surface ≤220m²	1	P.	0,83 €	1063,97 €
✓ VCICB3S	CENTRALE D'ASPIRATION 1850 W pour surface ≤320m²	1	P.	0,83 €	1200,71 €
VCICB4S	CENTRALE D'ASPIRATION 2400 W pour surface > 250m²	1	P.	0,83 €	1459,23 €

ENSEMBLE D'ACCESSOIRES

VCI

Référence	Désignation	Mult. vente	Unit. fact.	DEEE HT	P.U. HT
✓ VCIVA120RT	ENSEMBLE D'ACCESSOIRES 12M Flexible 12m avec poignée+ 1 canne télescopique + 1 jeu de 6 brosses V600 - Pour système rétractable	1	P.	-	361,94 €
✓ VCIVA90FT	ENSEMBLE D'ACCESSOIRES INTER 9M Flexible interrupteur FT90 + 1 canne télescopique + 1 jeu de 6 brosses V600	1	P.	-	273,46 €

RÉSEAU D'INSTALLATION PVC

VCI

Référence	Désignation	Mult. vente	Unit. fact.	DEEE HT	P.U. HT
✓ VCIK3P	KIT D'INSTALLATION POUR 3 PRISES 10 barres de tube PVC de 2m (20m), 9 coudes 90° long F/F, 2 T90°, 6 coudes 45° F/F, 10 manchons, 12 colliers monobloc, 25m de fil, 40 colliers serre-fil, 1 colle.	1	P.	-	148,22 €
VCIK4P	KIT D'INSTALLATION POUR 4 PRISES 12 barres de tube PVC de 2m (24m), 12 coudes 90° long F/F, 3 T90°, 8 coudes 45° F/F, 12 manchons, 16 colliers monobloc, 30m de fil, 50 colliers serre-fil, 1 colle.	1	P.	-	183,84 €

Caractéristiques techniques, Conditionnement, Multiple de vente, Unité de facturation, visuels, Euroclasse, DEEE HT, PU HT en Euros et hors DEEE et Eco-mobilier; donnés à titre indicatif et susceptibles de modifications sans préavis, ils ne nous engagent qu'après confirmation expresse. Les prix unitaires indiqués sont ceux des réseaux COAXEL, REXEL et SCT, ils ne s'appliquent pas pour le réseau ESPACE ELEC.

Pour plus d'informations, consultez votre agence habituelle ou connectez-vous sur notre site internet rexel.fr - N.C-nous consulter.

✓ Produit stocké

INTÉGRABLES LAVAGE

INTÉGRABLES FROID

PETITS APPAREILS MÉNAGER

MULTIMÉDIA

SUPPORTS ET CONNECTIQUES AUDIOVISUEL

INFORMATIQUE

PETITS APPAREILS MÉNAGER

ASPIRATION CENTRALISÉE

KIT D INSTALLATION POUR FLEXIBLE RÉTRACTABLE

VCI

Référence	Désignation	volume du conteneur (l)	puissance (W)	poids (kg)	Mult. vente	Unit. fact.	DEEE HT	P.U. HT
✓ VCIKRT120	KIT D INSTALLATION POUR 12MContre prise, prise, 3 coudes 90°SL, 2 coudes 45°SL, 2 coudes 22°SL, 16m pvc, 20m de fil BV, 8 manchons, 1 colle, 10 colliers, attaches				1	P.	-	363,85 €



PRISE DESIGN ABS BLANCHE

VCI

Référence	Désignation	volume du conteneur (l)	puissance (W)	poids (kg)	Mult. vente	Unit. fact.	DEEE HT	P.U. HT
VCI560B	PRISE DESIGN ABS BLANCHEB X 12,2 cm Blanc				1	P.	-	25,85 €



RACCORD DE PRISE

VCI

Référence	Désignation	volume du conteneur (l)	puissance (W)	poids (kg)	Mult. vente	Unit. fact.	DEEE HT	P.U. HT
✓ VCI55C	RACCORD DE PRISEavec garde plâtre, manchon et coude court				1	P.	-	9,54 €



NETTOYEURS DE SOLS

NETTOYEURS DE SOLS

KÄRCHER

Référence	Désignation	volume du conteneur (l)	puissance (W)	poids (kg)	Mult. vente	Unit. fact.	DEEE HT	P.U. HT
✓ KAH1.055-400.0	NETTOYEUR DE SOLS FC 5 Nettoyeur de sols 2 en 1 filaire pour une autonomie illimitée : aspire les petites particules de saleté et nettoie en une étape. Idéal pour un sol propre et sec en 2 minutes. Un effet d'entraînement électrique des rouleaux facilite le nettoyage et améliore la performance de nettoyage. Tête de nettoyage articulée pour un nettoyage facile sous les meubles. Facile à manier pour nettoyer autour des objets. Système à deux réservoirs amovibles : Le réservoir d'eau claire se remplit facilement sous le robinet. Le réservoir d'eau sale, se retire et se vidange facilement sans contact direct avec la saleté. Nettoyage facile des rouleaux sales.	0,4/0,2	460	4,6	1	P.	0,83 €	N.C



NETTOYEURS HAUTE PRESSION

NETTOYEUR HAUTE PRESSION

Nilfisk

Référence	Désignation	pression max. (bar)	puissance (W)	poids (kg)	Mult. vente	Unit. fact.	DEEE HT	P.U. HT
✓ ISKC135.1-8PCAD	Nettoyeur haute pression 1800 W - 135 bars - 520 l/h - Pompe métal - Moteur universel - Flexible : 8m - Utilisation : occasionnelle (40 m²/h) - Accessoires fournis : 2 buses, débouche canalisation 8 m, brosse auto, nettoyeur terrasse, canon à mousse - Garantie 2 ans domestique	135	1800	5,1	1	P.	2,08 €	239,48 €
✓ ISKP160.2-15X-TRA	Nettoyeur haute pression usage professionnelPRO 3300 W - 160 bars - 650 l/h - Pompe laiton - Piston inox - Moteur induction - Flexible : 15m acier armé avec enrouleur - Utilisation : intensive (70 m²/h) - Accessoires fournis : 2 buses - Réservoir détergent - Garantie 1 an (pro) et 2 ans (domestique)	160	3300	27,8	1	P.	2,08 €	666,56 €



NETTOYEUR HAUTE PRESSION

KÄRCHER

Référence	Désignation	volume du conteneur (l)	pression max. (bar)	puissance (W)	poids (kg)	Mult. vente	Unit. fact.	DEEE HT	P.U. HT
✓ KAH1.324-003.0	Le K4 Full Control Home garantie stabilité fiabilité et confort. Nettoyeur haute pression avec indication de la pression sur le poignée-pistolet - pour la pression correcte sur toutes les surfaces. Idéal pour un niveau de saleté modéré. Y compris home kit. Rendement surfacique de 30 m²/h. Le kit home contient une bouteille de détergent 1 litre pierre et façade et un T-Racer 350 à pression réglable pour nettoyer les salissures des surfaces planes. Poignée-pistolet Full Control Power avec indication de la pression sélectionnée. Stabilité maximale grâce au centre de gravité bas, à l'enrouleur et au socle allongé. Moteur refroidi à l'eau extrêmement efficace.	130	1800	11,4	1	P.	2,08 €	N.C	
✓ KAH1.512-450.0	SC 4 EasyFix Nettoyeur vapeur 2000W - Temps de chauffe 4min - Réglage du débit de la vapeur à la poignée - Réservoir amovible, remplissable en continu de longues périodes de nettoyage (sans interruption). Accessoires : Suceur à main, buse à jet crayon, petite brosse ronde, 1 bonnette microfibre suceur main, 1 serpillière microfibre scratch, flexible vapeur avec poignée.	0,5/0,8	3,5	2000	4,1	1	P.	0,83 €	N.C

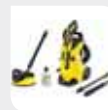

Caractéristiques techniques, Conditionnement, Multiple de vente, Unité de facturation, visuels, Euroclasse, DEEE HT, PU HT en Euros et hors DEEE et Eco-mobilier; donnés à titre indicatif et susceptibles de modifications sans préavis. ils ne nous engageant qu'après confirmation expresse. Les prix unitaires indiqués sont ceux des réseaux COAXEL, REXEL et SCT, ils ne s'appliquent pas pour le réseau ESPACE ELEC.

✓ Produit stocké

Pour plus d'informations, consultez votre agence habituelle ou connectez-vous sur notre site internet rexel.fr - N.C-nous consulter.

ASPIRATEURS

ASPIRATEURS SANS FILS



Référence	Désignation	poids (kg)	Mult. vente	Unit. fact.	DEEE HT	P.U. HT
✓ BOSBBS1224	BOSCH - aspirateur balai multifonction sans fil Unlimited - blanc - aspirateur à main intégré - batterie Power For All 18 V lithium-ion - une 2ème batterie Power For All 18V incluse - chargeur ultra rapide (inf à 1 heure) - autonomie illimitée - brosse motorisée - brosse ameublement 2en1 - Suceur radiateur long et flexible - suceur ameublement XL - 2 vitesses - Aucun nettoyage manuel du filtre nécessaire.	3,5	1	P.	0,83 €	528,27 €

ASPIRATEURS SANS SACS



Référence	Désignation	utilisation d'un sac à poussière	classe énergétique	poids (kg)	Mult. vente	Unit. fact.	DEEE HT	P.U. HT
✓ BOSBGC05AAA1	BOSCH - GS05 Cleann'n - aspirateur sans sac - violet - Classe A en efficacité énergétique - Classe A en émission de poussière - Classe D en performance de nettoyage sur tapis - Classe A en performance de nettoyage sur sols durs - 78 dB - 28 kWh/an - (h)epa 12 lavable - 9m - 1,5L - tube télescopique à crémaillère - brosse universelle - acc. 2en1	non	A	4,4	1	P.	0,83 €	100,18 €

ASPIRATEURS AVEC SACS



Référence	Désignation	utilisation d'un sac à poussière	consommation d'énergie annuelle moyenne (kWh)	classe énergétique	poids (kg)	Mult. vente	Unit. fact.	DEEE HT	P.U. HT
✓ BOSBZGL2A430	Aspirateur avec sac - noir - Classe A en efficacité énergétique - Classe A en émission de poussière - Classe B en performance de nettoyage sur tapis - Classe A en performance de nettoyage sur sols durs - 75 dB	oui	28	A	3,1	1	P.	0,83 €	91,07 €
✓ BOSBGL3L312	Aspirateur avec sac - noir - Faible consommation d'énergie Classe A++ - Classe A en émission de poussière - Classe C en performance de nettoyage sur tapis - 75 dB - 16 kWh/an. Grande performance - Rayon d'action de 10m, sac de 4L, 4 roulettes multidirectionnelles / compact - Filtre (h)epa lavable - Brosse universelle et brosse parquet	oui		A++	4,3	1	P.	0,83 €	118,40 €

ASPIRATEURS SANS SACS



Référence	Désignation	niveau sonore	utilisation d'un sac à poussière	poids (kg)	Mult. vente	Unit. fact.	DEEE HT	P.U. HT
✓ KA11.198-125.0	VC 3 aspirateur sans sac équipé de la technologie multi-cyclone et d'un bac à déchets transparent. Puissance absorbée 700 W - Rayon d'action 7,5 m - Capacité du bac à déchets 0,9 l - Niveau de puissance acoustique 76 dB(A). Flexible d'aspiration, 1,5 m - Tube télescopique - Buse pour sols combinée commutable - Filtre HEPA 12 (EN 1822:1998) - Position parking pratique - Enrouleur de câble automatique - Buse pour sols - Suceur fentes télescopique - Brosse à poils souples	76	non	4,4	1	P.	0,83 €	N.C

REPASSAGE

CENTRALES VAPEUR



Référence	Désignation	débit de vapeur (g/min)	Mult. vente	Unit. fact.	DEEE HT	P.U. HT
✓ BOSTDS040	Centrale vapeur 2400 watts - 7,0 bars Prohygien -120g/mn - 500g/mn - verrouillage du fer sur le socle - réservoir 1,8L amovible - 8 programmes - mode Eco - calc'n clean perfect - semelle ceranium glissée - programme hygiène élimine 99.99% des bactéries - Défroissage vertical.	120	1	P.	0,83 €	273,24 €
✓ BOSTDS6030	Centrale vapeur 2400 watts - Cuve Haute pression 5,7 bars -120g/mn - 370g/mn - verrouillage du fer sur le socle - réservoir 1,5L - iTemp, mode Eco - calc'n clean perfect - semelle ceranium - Défroissage vertical - Système arrêt automatique	120	1	P.	0,83 €	209,48 €

FERS A REPASSER



Référence	Désignation	capacité de chauffage (W)	poids (kg)	Mult. vente	Unit. fact.	DEEE HT	P.U. HT
✓ BOSTDA703021A	Fer à repasser 3000W 3000W, 50-200 gr, 400 ml, semelle ceranium glissée, 3 Anticalc, défroissage vertical, anti-gouttes, fonction SensorSecure - Système anti-calcaire - I-Temp température optimale pour tous les textiles - Grand réservoir transparent 380ml.	3000	1,92	1	P.	0,25 €	100,18 €

Caractéristiques techniques, Conditionnement, Multiple de vente, Unité de facturation, visuels, Euroclasse, DEEE HT, PU HT en Euros et hors DEEE et Eco-mobilier; donnés à titre indicatif et susceptibles de modifications sans préavis, ils ne nous engagent qu'après confirmation expresse. Les prix unitaires indiqués sont ceux des réseaux COAXEL, REXEL et SCT, ils ne s'appliquent pas pour le réseau ESPACE ELEC. Pour plus d'informations, consultez votre agence habituelle ou connectez-vous sur notre site internet rexel.fr - N.C-nous consulter.

✓ Produit stocké

PETITS APPAREILS MÉNAGER

PRÉPARATION CULINAIRE

CAFÉ - ROBOT CAFÉ

SIEMENS

Référence	Désignation	émulsion de lait	système de nettoyage automatique	broyeur intégré	capacité en café (tasses)	pression de pompage max. (bar)	capacité du réservoir à grains (g)	capacité de chauffage (W)	Mult. vente	Unit. fact.	DEEE HT	P.U. HT
✓ SSMTE65S203RW	Machine à espresso entièrement automatique. iAroma System. 1500 watts, 19 bars, 11 programmes, bac à grains 300g + réservoir café moulu, fonction One Touch, Cerame Drive, Aroma double shot, écran tactile 3,7 pouces, nettoyage auto de la pompe à lait, 8 programmes et 6 intensité de café. Une touche café duo. AutoMilk Clean : nettoyage à la vapeur entièrement automatique après chaque boisson. accessoires : 1 cuillère à café moulu + bandes test, calc'n'clean réservoir eau : 1,7 L produit Inox + plastique Sur Commande	oui	oui	oui	2	19	300	1500	1	P.	0,25 €	1 072,62 €



CAFÉ - CAFETIÈRE FILTRE

BOSCH
Des technologies pour la vie

Référence	Désignation	capacité de chauffage (W)	Mult. vente	Unit. fact.	DEEE HT	P.U. HT
✓ BOSTKAGA043	Cafetière Filtre 1200W noire Capacité 1,25 l soit 10-15 tasses - Verseuse en verre - Système anti-gouttes - Arrêt automatique après 20, 40 ou 60 min Réservoir translucide et amovible avec indication du niveau d'eau, couvercle amovible Filtre amovible avec poignée, Porte-filtre pivotant avec système anti-gouttes Interrupteur marche/arrêt avec témoin lumineux de mise en marche Plaque de maintien au chaud, Logement cordon	1200	1	P.	0,25 €	41,89 €

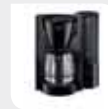

BOUILLOIRES

BOSCH
Des technologies pour la vie

Référence	Désignation	largeur (mm)	hauteur (mm)	profondeur (mm)	capacité de chauffage (W)	Mult. vente	Unit. fact.	DEEE HT	P.U. HT
✓ BOSTWK6A011	Bouilloire 2400 w - ComfortLine - blanche - 2400 W - 1,7 L - base 360° - arrêt automatique - Niveau d'eau visible - Nettoyage facilité grâce à la grande ouverture - Interrupteur lumineux marche-arrêt.	226	262	165	2400	1	P.	0,25 €	36,42 €



MULTICUISEUR

BOSCH
Des technologies pour la vie

Référence	Désignation	puissance (W)	largeur (mm)	hauteur (mm)	profondeur (mm)	capacité de chauffage (W)	Mult. vente	Unit. fact.	DEEE HT	P.U. HT
✓ BOSMUC88B68FR	Multicuisson AutoCook Pro 1200 W - cuisson à induction et cuisson sous pression - revêtement inox - 50 programmes intelligents - 17 modes de cuisson - mode manuel - 2 espaces de sauvegarde - départ différé - maintien au chaud - température 40-160° réglable par palier de 5° - bol revêtement antiadhésif 5L avec poignée - livre de +100 recettes - acc. panier friture - panier vapeur 2 niveaux	1200	352	300	400		1	P.	0,25 €	300,57 €



ROBOTS

BOSCH
Des technologies pour la vie

Référence	Désignation	capacité de chauffage (W)	Mult. vente	Unit. fact.	DEEE HT	P.U. HT
✓ BOSHUMS0123	Kitchen machine - blanc / gris anthracite - 800W - 4 vitesses + pulse - bol mélangeur inox 3,9L - fouet mélangeur - fouet batteur - crochet pétrisseur - blender 1,25 L - presse-agrumes - trousse de rangement des accessoires - mouvement planétaire 3D	800	1	P.	0,25 €	227,70 €
✓ BOSMCM3S01M	Robot multifonction MultiTalent3 - noir / inox brossé - 800W - 2 vitesses et pulse - bol mélangeur 2,3L - bol mixeur 1L - 2 disques inox réversibles à râper (fin/épais) - batteur à blancs - pétrin - mini hachoir - mini moulin à café - Rangement pour accessoires dans le bol	800	1	P.	0,25 €	109,29 €



BOUILLOIRE THÉIÈRE

SEVERIN

Référence	Désignation	capacité (l)	puissance (W)	couleur	Mult. vente	Unit. fact.	DEEE HT	P.U. HT
✓ EVEWK3479	Bouilloire en verre eau et thé Deluxe. 3000 W, 1,7l. (eau), 1,5l. (thé), rotative 360DEG, inox/noir, fonction 'Easy Tea Select' avec 5 programmes préenregistrés - temps et température idéal adapté aux différents types de thé, réglage de température - Filtre à thé fin en inox - Niveau de température réglable de 40°C à 100°C en pas de 5°C - Fonction de maintien au chaud pendant 30 minutes - Résistance cachée par un fond plat en inox	1,7	3000	inox/noir	1	P.	0,25 €	83,33 €



Caractéristiques techniques, Conditionnement, Multiple de vente, Unité de facturation, visuels, Euroclasse, DEEE HT, PU HT en Euros et hors DEEE et Eco-mobilier; donnés à titre indicatif et susceptibles de modifications sans préavis, ils ne nous engageant qu'après confirmation expresse. Les prix unitaires indiqués sont ceux des réseaux COAXEL, REXEL et SCT, ils ne s'appliquent pas pour le réseau ESPACE ELEC.

✓ Produit stocké



Pour plus d'informations, consultez votre agence habituelle ou connectez-vous sur notre site internet rexel.fr - N.C-nous consulter.

MULTIMÉDIA

SUPPORTS ÉCRANS & VIDÉOPROJECTEURS





SUPPORTS ÉCRANS MURAUX

ERARD®

Référence	Désignation	adapté à	mode de pose	couleur	hauteur (mm)	capacité de charge (kg)		Mult. vente	Unit. fact.	DEEE HT	P.U. HT
✓ EADO44040	FIXIT 400 Support mural fixe, ultra-fin (16mm épaisseur) pour écrans LED de 30" à 55"; vesa 200x200 à 400x400, poids maxi supporté : 50 kg	téléviseur	mur	noir		60		1	P.	-	70,32 €
✓ EADO44640	STAND IT 400. Support mural sans perçage pour écran 30 à 55". Hauteur maxi : 122 cm, poids maxi supporté 30 kg, structure acier. Vesa de 200 à 400, gestion des câbles intégrée. Existe en plusieurs tailles.	téléviseur	Floor/wall	blanc	1220			1	P.	0,96 €	205,49 €

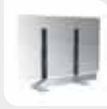
COLONNES ET MEUBLES TV

ERARD®

Référence	Désignation	charge max. (kg)	modèle	couleur	largeur (mm)	hauteur (mm)	profondeur (mm)		Mult. vente	Unit. fact.	DEEE HT	P.U. HT
✓ EADO35300	FIT-UP Pied TV de table pour écran de 20" à 50", poids supporté : 20 kg	20	autre	noir		610			1	P.	-	72,04 €
✓ EADO35310	FIT-UP Pied TV de table XL pour écran de 40" à 65", poids supporté : 30 kg	30	autre	noir		800			1	P.	-	109,59 €
✓ EADO38242	LUX UP 1400 L colonne pour écran TV. Colonne de 140 cm, structure acier, écran jusqu'à 55", poids maxi supporté 30 kg, structure acier. Existe en plusieurs tailles et couleurs.	30	autre	noir	935	1400	480		1	P.	1,46 €	352,49 €
✓ EADO39050	WILL 1400 XL Colonne TV mobile. Structure acier, colonne noire, écran jusqu'à 55". Option tablette possible. Existe en plusieurs tailles et couleurs.	50	autre	noir	928	1394	510		1	P.	1,92 €	507,95 €
✓ EADO37411	NAGA Meuble 1400 carbon-USB-QI Meuble TV de longueur de 1400, avec chargeur USB et Qi (induction) structure en bois et verre	50	table télévision/vidéo	noir	1400	450	480		1	P.	2,50 €	592,61 €

SUPPORTS ET CONNECTIQUES AUDIOVISUEL

SUPPORTS ÉCRANS & VIDÉOPROJECTEURS

SUPPORTS ÉCRANS MURAUX

ERARD®

Référence	Désignation	adapté à	mode de pose	couleur		Mult. vente	Unit. fact.	DEEE HT	P.U. HT
✓ EADO02530	APPLIK Support mural universel fixe Pour écran grande taille (30" à 90"), poids maxi supporté : 80 kg, épaisseur du support 25 mm, structure acier	téléviseur	mur	noir		1	P.	-	64,20 €
✓ EADO02531	APPLIK support mural universel inclinable Pour écran grande taille (30" à 90"), poids maxi supporté : 70 kg, système anti décrochement inclus, structure acier	téléviseur	mur	noir		1	P.	-	81,02 €
✓ EADO43010	CLIFF 100 Fixe support mural Fixe pour écran de 15" à 23", vesa 75x75 à 100x100, poids maxi supporté : 15 kg. Structure acier	téléviseur	mur	noir		1	P.	-	13,39 €
✓ EADO43320	CLIFF 200 Twist 45° support mural Inclinable et orientable pour écran de 19" à 32", vesa 75x75 à 200x200, poids maxi supporté : 30 kg. Structure acier	téléviseur	mur	gris		1	P.	-	43,28 €
✓ EADO43310	CLIFF 100 Twist 45° support mural inclinable et orientable pour écran de 15" à 23", vesa de 75 à 100x100.	téléviseur	mur	noir		1	P.	-	35,38 €

Caractéristiques techniques, Conditionnement, Multiple de vente, Unité de facturation, visuels, Euroclasse, DEEE HT, PU HT en Euros et hors DEEE et Eco-mobilier; donnés à titre indicatif et susceptibles de modifications sans préavis, ils ne nous engagent qu'après confirmation expresse. Les prix unitaires indiqués sont ceux des réseaux COAXEL, REXEL et SCT, ils ne s'appliquent pas pour le réseau ESPACE ELEC.

Pour plus d'informations, consultez votre agence habituelle ou connectez-vous sur notre site internet rexel.fr - N.C-nous consulter.

✓ Produit stocké

INTÉGRABLES LAVAGE

INTÉGRABLES FROID

PETITS APPAREILS MÉNAGER

MULTIMÉDIA

SUPPORTS ET CONNECTIQUES AUDIOVISUEL

INFORMATIQUE

SUPPORTS ET CONNECTIQUES AUDIOVISUEL

SUPPORTS ÉCRANS & VIDÉOPROJECTEURS



SUPPORTS ÉCRANS MURAUX

ERARD®

Référence	Désignation	adapté à	mode de pose	couleur		Mult. vente	Unit. fact.	DEEE HT	P.U. HT
✓ EAD043420	CLIFF 200 Twist 90° support mural inclinable et orientable pour écran de 19" à 32", vesa 75x75 à 200x200, poids maxi supporté : 30 kg, structure acier, déport jusqu'à 255 mm	téléviseur	mur	noir		1	P.	-	61,11 €
✓ EAD048320	EXO 200TW3 Support mural incli et orientable deport 410mm 2 bras pour écran de 15" à 37", vesa 50 à 200x200, poids supporté : 15kg, structure aluminium	téléviseur	mur	noir		1	P.	-	90,82 €
✓ EAD048240	EXO 400TW2 Support mural incli et orientable deport 325mm 1 bras pour écran de 30" à 55", vesa 200 à 400x400, poids supporté : 25kg, structure aluminium	téléviseur	mur	noir		1	P.	-	116,79 €
✓ EAD048340	EXO 400TW3 Support mural incli et orientable deport 538mm 2 bras pour écran de 30" à 55", vesa 200 à 400x400, poids supporté : 25kg, structure aluminium	téléviseur	mur	noir		1	P.	-	146,29 €



SUPPORT ÉCRAN PLAFOND

ERARD®

Référence	Désignation	adapté à	mode de pose	couleur	hauteur (mm)		Mult. vente	Unit. fact.	DEEE HT	P.U. HT
✓ EAD002405	Support plafond pour écrans plats jusqu'à 32" Inclinable et orientable, vesa 100X100 et 200 X200 - pour écrans de 19" à 32", poids maxi supporté 25 kg, structure acier	téléviseur	plafond	gris	1050		1	P.	-	72,04 €
✓ EAD049540	Support plafond pour écrans plats 30 à 55" Inclinable et orientable, Vesa 100X100 jusqu'à 400 X 400 - pour écrans de 30" à 55" poids maxi supporté 30 kg, structure acier	téléviseur	plafond	gris	1050		1	P.	-	133,14 €

SUPPORT PLAFONDS POUR VIDÉOPROJECTEURS





ERARD®

Référence	Désignation	adapté à	type d'accessoire	mode de pose	couleur	hauteur (mm)		Mult. vente	Unit. fact.	DEEE HT	P.U. HT
✓ EAD002431	SQUARE Support vidéoprojecteur plafond avec attaches réglables en hauteur de 54 à 121 cm, structure acier, rotation à 360°, gestion des câbles	projecteur		plafond	gris	1210		1	P.	-	181,98 €
✓ EAD049401	Support vidéoprojecteur plafond réglable de 65 à 85 cm - Blanc		support de plafond/montage	plafond	blanc	850		1	P.	-	121,60 €

CÂBLES

RÉCEPTION TV - TNT

ERARD®

Référence	Désignation	blindage	impédance raccordement 1 (Ohm)	impédance raccordement 2 (Ohm)	finition 1	finition 2	type de câble	raccordement 1	raccordement 2		Mult. vente	Unit. fact.	DEEE HT	P.U. HT
✓ EAD4510	Cordon TV 9,52mm - 3C2V Mâle / Femelle - 2m + Adaptateur 9.52 mâle/mâle						câble d'antenne				1	P.	0,02 €	2,71 €
✓ EAD4631	Cordon TV 9,52mm - 19 vatc - 2m Mâle / Femelle - 2m + Adaptateur 9.52 mâle/mâle - connecteurs plaqués OR blindage renforcé	doublément blindé					câble d'antenne				1	P.	0,02 €	6,23 €
✓ EAD4633	Cordon TV 9,52mm - 19 vatc - 5m Mâle / Femelle - 5m + Adaptateur 9.52 mâle/mâle - connecteurs plaqués OR blindage renforcé	doublément blindé					câble d'antenne				1	P.	0,02 €	8,92 €
✓ EAD4981	Cordon TV 9,52mm Mâle / RJ45 Mâle VDI Actif - 2 m		100	75	prise	prise		F	RJ45 8(8)		1	P.	0,02 €	20,51 €
✓ EAD5479	Cordon Balun Prise "F" / RJ45 - 30 cm		100	75	prise	prise		F	RJ45 8(8)		1	P.	0,02 €	12,32 €

Caractéristiques techniques, Conditionnement, Multiple de vente, Unité de facturation, visuels, Euroclasse, DEEE HT, PU HT en Euros et hors DEEE et Eco-mobilier; donnés à titre indicatif et susceptibles de modifications sans préavis. ils ne nous engagent qu'après confirmation expresse. Les prix unitaires indiqués sont ceux des réseaux COAXEL, REXEL et SCT, ils ne s'appliquent pas pour le réseau ESPACE ELEC.

Pour plus d'informations, consultez votre agence habituelle ou connectez-vous sur notre site internet rexel.fr - N.C-nous consulter.

✓ Produit stocké

ÉQUIPEMENT COLLECTIVITÉS

PROFESSIONNEL

POSE LIBRE LAVAGE

POSE LIBRE FROID

POSE LIBRE CUISSON

INTÉGRABLES CUISSON

CORDONS HDMI FLEX

ERARD®

Référence	Désignation	finition raccordement 1	finition raccordement 2	type de connecteur raccordement 1	type de connecteur raccordement 2	longueur (m)	Image	Mult. vente	Unit. fact.	DEEE HT	P.U. HT
✓ EAD726830	HDMI 4K FLEX 1m50 - 2.0 Compatible - Gaine Souple Ultra Flexible 6 Recommandé pour les passages de câbles avec contraintes importantes sur le rayon de courbure	prise	prise	HDMI	HDMI	2		1	P.	0,02 €	12,84 €
✓ EAD726831	HDMI 4K FLEX 3m - 2.0 Compatible - Gaine Souple Ultra Flexible - Recommandé pour les passages de câbles avec contraintes importantes sur le rayon de courbure	prise	prise	HDMI	HDMI	3		1	P.	0,02 €	16,84 €
✓ EAD726832	HDMI 4K FLEX 5m - 2.0 Compatible - Gaine Souple Ultra Flexible - Recommandé pour les passages de câbles avec contraintes importantes sur le rayon de courbure	prise	prise	HDMI	HDMI	5		1	P.	0,02 €	24,63 €
✓ EAD726833	HDMI 4K FLEX 10m - 2.0 Compatible - Gaine Souple Ultra Flexible - Recommandé pour les passages de câbles avec contraintes importantes sur le rayon de courbure	prise	prise	HDMI	HDMI	10		1	P.	0,02 €	43,24 €
✓ EAD726834	HDMI 4K FLEX 15m - 2.0 Compatible - Gaine Souple Ultra Flexible - Recommandé pour les passages de câbles avec contraintes importantes sur le rayon de courbure	prise	prise	HDMI	HDMI	15		1	P.	0,02 €	70,97 €
✓ EAD726835	HDMI 4K FLEX 20m - 2.0 Compatible - Gaine Souple Ultra Flexible - Recommandé pour les passages de câbles avec contraintes importantes sur le rayon de courbure	prise	prise	HDMI	HDMI	20		1	P.	0,02 €	131,18 €

CORDONS HDMI FLEX INTEGRATION PRO

ERARD®

Référence	Désignation	finition raccordement 1	finition raccordement 2	type de connecteur raccordement 1	type de connecteur raccordement 2	longueur (m)	Image	Mult. vente	Unit. fact.	DEEE HT	P.U. HT
✓ EAD726843	KIT HDMI FLEX INTEGRATION - UHD 4K - 10m Existe en 20m ref EAD726845 Existe en 15m ref EAD726844	prise	prise	HDMI	HDMI	10		1	P.	0,02 €	81,82 €
✓ EAD726842	KIT HDMI FLEX INTEGRATION - UHD 4K - 5m	prise	prise	HDMI	HDMI	5		1	P.	0,02 €	55,53 €

CORDONS HDMI

ERARD®

Référence	Désignation	finition raccordement 1	finition raccordement 2	type de connecteur raccordement 1	type de connecteur raccordement 2	longueur (m)	Image	Mult. vente	Unit. fact.	DEEE HT	P.U. HT
✓ EAD7854	HDMI 4K PERFORM 15m (10,2 Gbps) - 2.0 Compatible - Gaine PVC noir Finition Mate - Recommandé pour les chantiers d'intégration Audio-Vidéo professionnels	prise	prise	HDMI	HDMI	15		1	P.	0,02 €	60,80 €
✓ EAD7855	HDMI 4K PERFORM 20m (10,2 Gbps) - 2.0 Compatible - Gaine PVC noir Finition Mate - Recommandé pour les chantiers d'intégration Audio-Vidéo professionnels	prise	prise	HDMI	HDMI	20		1	P.	0,02 €	116,12 €
✓ EAD7879	HDMI 4K PERFORM 1m20 - 2.0 Compatible - Recommandé pour les chantiers d'intégration Audio-Vidéo professionnels	prise	prise	HDMI	HDMI	1,2		1	P.	0,02 €	9,06 €
✓ EAD7880	HDMI 4K PERFORM 2m - 2.0 Compatible - Recommandé pour les chantiers d'intégration Audio-Vidéo professionnels	prise	prise	HDMI	HDMI	2		1	P.	0,02 €	10,15 €
✓ EAD7881	HDMI 4K PERFORM 3m - 2.0 Compatible - Recommandé pour les chantiers d'intégration Audio-Vidéo professionnels	prise	prise	HDMI	HDMI	3		1	P.	0,02 €	14,13 €
✓ EAD7882	HDMI 4K PERFORM 5m - 2.0 Compatible - Recommandé pour les chantiers d'intégration Audio-Vidéo professionnels	prise	prise	HDMI	HDMI	5		1	P.	0,02 €	19,40 €
✓ EAD7883	Cordon HDMI 1.4 3D - 10m Ultra HD 4K HIGH SPEED WITH ETHERNET - Type A Mâle / Mâle - Perform - PRIVILEGÉ - 10mHDMI 4K PERFORM 10m - 2.0 Compatible - Recommandé pour les chantiers d'intégration Audio-Vidéo professionnels	prise	prise	HDMI	HDMI	10		1	P.	0,02 €	34,46 €
✓ EAD7892	HDMI 4K COUDÉ LATÉRAL à 90° 2m - 2.0 Compatible - Recommandé pour les connexions HDMI sur les tranches des écrans TV	prise	prise	HDMI	HDMI	2		1	P.	0,02 €	13,55 €
✓ EAD7874	HDMI 4K ULTRA FLEX 2m - 30ips - Blanc - 2.0 Compatible - Diam 4mm	prise	prise	HDMI	HDMI	2		1	P.	0,02 €	19,16 €

Caractéristiques techniques, Conditionnement, Multiple de vente, Unité de facturation, visuels, Euroclasse, DEEE HT, PU HT en Euros et hors DEEE et Eco-mobilier; donnés à titre indicatif et susceptibles de modifications sans préavis, ils ne nous engagent qu'après confirmation expresse. Les prix unitaires indiqués sont ceux des réseaux COAXEL, REXEL et SCT, ils ne s'appliquent pas pour le réseau ESPACE ELEC.

Pour plus d'informations, consultez votre agence habituelle ou connectez-vous sur notre site internet rexel.fr - N.C-nous consulter.

✓ Produit stocké

INTÉGRABLES LAVAGE

INTÉGRABLES FROID

PETITS APPAREILS MÉNAGER

MULTIMÉDIA

SUPPORTS
ET CONNECTIQUES
AUDIOVISUEL



INFORMATIQUE

SUPPORTS ET CONNECTIQUES AUDIOVISUEL

CÂBLES



CORDONS HDMI INTEGRATION PRO

ERARD®

Référence	Désignation	finition raccordement 1	type de connecteur raccordement 1	type de connecteur raccordement 2	couleur	longueur (m)		Mult. vente	Unit. fact.	DEEE HT	P.U. HT
✓ EAD7885	Cable HDMI 1.4 - 24AWG - bobine de 100m Full HD 1080p 24AWG - diam.11 mm +/- 0,15mm	prise	HDMI	HDMI		100		1	P.	0,02 €	669,75 €
✓ EAD2801	PLASTRON HDMI BORNIER A VIS 45 x 45 mm - Monté dans nos ateliers en France sur obturateur LEGRAND				blanc			1	P.	0,02 €	54,31 €

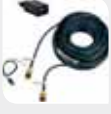
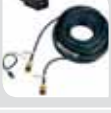
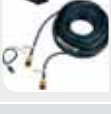

CORDONS HDMI AMPLIFIÉS

ERARD®

Référence	Désignation	finition raccordement 1	finition raccordement 2	type de connecteur raccordement 1	type de connecteur raccordement 2	longueur (m)		Mult. vente	Unit. fact.	DEEE HT	P.U. HT
EAD726838	Cordon HDMI FLEX Amplifié - UHD 4K - 35m	prise	prise	HDMI	HDMI	35		1	P.	0,08 €	284,37 €
✓ EAD726836	Cordon HDMI FLEX Amplifié - UHD 4K - 25m	prise	prise	HDMI	HDMI	25		1	P.	0,08 €	241,48 €
EAD726837	Cordon HDMI FLEX Amplifié - UHD 4K - 30m	prise	prise	HDMI	HDMI	30		1	P.	0,08 €	266,90 €
✓ EAD726850	HDMI 2.0b - CERTIFICATION PREMIUM - PRISES ALU - 2m	prise	prise	HDMI	HDMI	2		1	P.	0,02 €	13,30 €
✓ EAD726852	HDMI 2.0b - CERTIFICATION PREMIUM - PRISES ALU - 4m50	prise	prise	HDMI	HDMI	4,5		1	P.	0,02 €	27,39 €

CÂBLES AUDIO - JACK

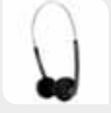
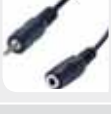
ERARD®

Référence	Désignation	finition raccordement 1	finition raccordement 2	type de connecteur raccordement 1	type de connecteur raccordement 2	longueur (m)	fréquence (Hz)		Mult. vente	Unit. fact.	DEEE HT	P.U. HT
✓ EAD1129	Casque audio - Jack 3,5mm- 5 m Oreillettes mousse avec serre tête réglable	prise		jack 3,5mm		5	20-22		1	P.	0,08 €	8,27 €
✓ EAD1420	Rallonge Jack 3,5 mm - 5 m Jack 3,5 mm Mâle / Jack 3,5mm Femelle	prise	jack	jack 3,5mm	jack 3,5mm	5			1	P.	0,02 €	4,17 €
✓ EAD1421	Rallonge Jack 3,5 mm - 10m Jack 3,5 mm Mâle / Jack 3,5mm Femelle	prise	jack	jack 3,5mm	jack 3,5mm	10			1	P.	0,02 €	12,10 €
✓ EAD1501	Cordon Jack 3,5 mm 1m50 Jack 3,5 mm Mâle / Jack 3,5mm Mâle	prise	prise	jack 3,5mm	jack 3,5mm	1,5			1	P.	0,02 €	2,40 €
✓ EAD1505	Rallonge Jack 3,5 mm - 3m Jack 3,5 mm Mâle / Jack 3,5mm Femelle	prise	jack	jack 3,5mm	jack 3,5mm	3			1	P.	0,02 €	3,47 €

Caractéristiques techniques, Conditionnement, Multiple de vente, Unité de facturation, visuels, Euroclasse, DEEE HT, PU HT en Euros et hors DEEE et Eco-mobilier; donnés à titre indicatif et susceptibles de modifications sans préavis, ils ne nous engagent qu'après confirmation expresse. Les prix unitaires indiqués sont ceux des réseaux COAXEL, REXEL et SCT, ils ne s'appliquent pas pour le réseau ESPACE ELEC.

Pour plus d'informations, consultez votre agence habituelle ou connectez-vous sur notre site internet rexel.fr - N.C.-nous consulter.

✓ Produit stocké







CÂBLES AUDIO - JACK PREMIUM

ERARD®

Référence	Désignation	finition raccordement 1	finition raccordement 2	type de connecteur raccordement 1	type de connecteur raccordement 2	longueur (m)		Mult. vente	Unit. fact.	DEEE HT	P.U. HT
✓ EAD7112	Cordon Jack 3,5 mm -10m Jack 3,5 mm Mâle / Jack 3,5mm Mâle - prise métal - blindage renforcé	prise	prise	jack 3,5mm	jack 3,5mm	10		1	P.	0,02 €	15,89 €
✓ EAD7113	Cordon Jack 3,5 mm -15m Jack 3,5 mm Mâle / Jack 3,5mm Mâle - prise métal - blindage renforcé	prise	prise	jack 3,5mm	jack 3,5mm	15		1	P.	0,02 €	27,23 €
✓ EAD7114	Cordon Jack 3,5 mm -20m Jack 3,5 mm Mâle / Jack 3,5mm Mâle - prise métal - blindage renforcé	prise	prise	jack 3,5mm	jack 3,5mm	20		1	P.	0,02 €	35,09 €
✓ EAD7115	Cordon Jack 3,5 mm -30m Jack 3,5 mm Mâle / Jack 3,5mm Mâle - prise métal - blindage renforcé	prise	prise	jack 3,5mm	jack 3,5mm	30		1	P.	0,02 €	48,53 €
✓ EAD7110	Cordon Jack 3,5 mm - 2m	prise	prise	jack 3,5mm	jack 3,5mm	2		1	P.	0,02 €	7,46 €
✓ EAD7111	Cordon Jack 3,5 mm - 5m	prise	prise	jack 3,5mm	jack 3,5mm	5		1	P.	0,02 €	10,06 €



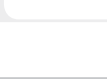

CÂBLES INFORMATIQUE VGA

ERARD®

Référence	Désignation	finition raccordement 1	finition raccordement 2	type de connecteur raccordement 1	type de connecteur raccordement 2	longueur (m)		Mult. vente	Unit. fact.	DEEE HT	P.U. HT
✓ EAD7502	Cordon VGA (HD 15) - 2m Filtré - Mâle / Mâle - 15 pin connectées - Perform - PRIVILEGE - 2m	prise	prise	D-Sub	D-Sub	2		1	P.	0,02 €	12,79 €
✓ EAD7504	Cordon VGA (HD 15) - 3m Filtré - Mâle / Mâle - 15 pin connectées - Perform - PRIVILEGE - 3m	prise	prise	D-Sub	D-Sub	3		1	P.	0,02 €	14,67 €
✓ EAD7505	Cordon VGA (HD 15) - 5m Filtré - Mâle / Mâle - 15 pin connectées - Perform - PRIVILEGE - 5m	prise	prise	D-Sub	D-Sub	5		1	P.	0,02 €	19,15 €
✓ EAD7506	Cordon VGA (HD 15) - 10m Filtré - Mâle / Mâle - 15 pin connectées - Perform - PRIVILEGE - 10m	prise	prise	D-Sub	D-Sub	10		1	P.	0,02 €	33,53 €
✓ EAD7508	Cordon VGA (HD 15) - 15m Filtré - Mâle / Mâle - 15 pin connectées - Perform - PRIVILEGE - 15m	prise	prise	D-Sub	D-Sub	15		1	P.	0,02 €	46,02 €
✓ EAD7509	Cordon VGA (HD 15) - 20m Filtré - Mâle / Mâle - 15 pin connectées - Perform - PRIVILEGE - 20m	prise	prise	D-Sub	D-Sub	20		1	P.	0,02 €	66,33 €
✓ EAD7510	Cordon VGA (HD 15) - 30m Filtré - Mâle / Mâle - 15 pin connectées - Perform - PRIVILEGE - 30m	prise	prise	D-Sub	D-Sub	30		1	P.	0,02 €	88,26 €

CÂBLES INFORMATIQUE VGA "FLEX"

ERARD®

Référence	Désignation	finition raccordement 1	finition raccordement 2	type de connecteur raccordement 1	type de connecteur raccordement 2	longueur (m)		Mult. vente	Unit. fact.	DEEE HT	P.U. HT
✓ EAD727552	Cordon VGA (HD 15) Flex - 5m Cordon filtré - Mâle / Mâle - 15 pin connectées - gaine ultra flexible	prise	prise	D-Sub	D-Sub	5		1	P.	0,02 €	21,14 €
✓ EAD727553	Cordon VGA (HD 15) Flex - 10m Cordon filtré - Mâle / Mâle - 15 pin connectées - gaine ultra flexible	prise	prise	D-Sub	D-Sub	10		1	P.	0,02 €	37,33 €
✓ EAD727554	Cordon VGA (HD 15) Flex - 15m Cordon filtré - Mâle / Mâle - 15 pin connectées - gaine ultra flexible	prise	prise	D-Sub	D-Sub	15		1	P.	0,02 €	51,32 €

Caractéristiques techniques, Conditionnement, Multiple de vente, Unité de facturation, visuels, Euroclasse, DEEE HT, PU HT en Euros et hors DEEE et Eco-mobilier; donnés à titre indicatif et susceptibles de modifications sans préavis, ils ne nous engagent qu'après confirmation expresse. Les prix unitaires indiqués sont ceux des réseaux COAXEL, REXEL et SCT, ils ne s'appliquent pas pour le réseau ESPACE ELEC.

Pour plus d'informations, consultez votre agence habituelle ou connectez-vous sur notre site internet rexel.fr - N.C-nous consulter.

✓ Produit stocké

INTÉGRABLES LAVAGE

INTÉGRABLES FROID

PETITS APPAREILS MÉNAGER

MULTIMÉDIA

SUPPORTS
ET CONNECTIQUES
AUDIOVISUEL

INFORMATIQUE

SUPPORTS ET CONNECTIQUES AUDIOVISUEL

CÂBLES

CÂBLES INFORMATIQUE VGA + JACK

ERARD®

Référence	Désignation	finition raccordement 1	finition raccordement 2	type de connecteur raccordement 1	type de connecteur raccordement 2	longueur (m)		Mult. vente	Unit. fact.	DEEE HT	P.U. HT
✓ EAD7533	Cordon VGA + Jack - 5m HD 15 pin connectées + Jack 3.5mm - Filtré - Mâle / Mâle - Perform - PRIVILEGE - 5m	prise	prise	D-Sub	D-Sub	5		1	P.	0,02 €	21,59 €
✓ EAD7534	Cordon VGA + Jack - 10m HD 15 pin connectées + Jack 3.5mm - Filtré - Mâle / Mâle - Perform - PRIVILEGE - 10m	prise	prise	D-Sub	D-Sub	10		1	P.	0,02 €	36,06 €
✓ EAD7535	Cordon VGA + Jack - 15m HD 15 pin connectées + Jack 3.5mm - Filtré - Mâle / Mâle - Perform - PRIVILEGE - 15m	prise	prise	D-Sub	D-Sub	15		1	P.	0,02 €	49,80 €
✓ EAD7536	Cordon VGA + Jack - 20m HD 15 pin connectées + Jack 3.5mm - Filtré - Mâle / Mâle - Perform - PRIVILEGE - 20m	prise	prise	D-Sub	D-Sub	20		1	P.	0,02 €	69,03 €

CÂBLES INFORMATIQUE USB

ERARD®

Référence	Désignation	finition raccordement 1	finition raccordement 2	type de connecteur raccordement 1	type de connecteur raccordement 2	longueur (m)		Mult. vente	Unit. fact.	DEEE HT	P.U. HT
✓ EAD2411	Cordon USB 2.0 - 1,8 m USB A Mâle / Mâle	prise	prise	USB-A	USB-A	1,8		1	P.	0,02 €	3,44 €
✓ EAD2420	Cordon USB 2.0 - 1,8 m USB A Mâle / USB A Femelle	prise	jack	USB-A	USB-A	1,8		1	P.	0,02 €	3,47 €
✓ EAD2425	Rallonge USB 2,0 amplifiée - 5m USB A Mâle / USB A Femelle - auto-alimentée	prise	jack	USB-A	USB-A	5		1	P.	0,02 €	20,91 €
✓ EAD2426	Rallonge USB 2,0 amplifiée - 10m USB A Mâle / USB A Femelle - auto-alimentée	prise	jack	USB-A	USB-A	10		1	P.	0,02 €	37,54 €
✓ EAD722427	Rallonge USB 2,0 amplifiée - 15m USB A Mâle / USB A Femelle - auto-alimentée	prise	jack	USB-A	USB-A	15		1	P.	0,02 €	54,77 €
✓ EAD722428	Rallonge USB 2,0 amplifiée - 20m USB A Mâle / USB A Femelle - auto-alimentée	prise	jack	USB-A	USB-A	20		1	P.	0,02 €	84,90 €

BOITIERS ET ACCESSOIRES

DISTRIBUTEURS HDMI

ERARD®

Référence	Désignation		Mult. vente	Unit. fact.	DEEE HT	P.U. HT
✓ EAD6993	Distributeur HDMI 1x 8 - Ultra HD 4K x 2K - 340 MHz 1 entrée - 8 sorties - Amplificateur et synchro automatique - fonction para-surtenseur (ESD) - dim : 260 x 115 x 27 mm		1	P.	0,08 €	243,07 €
EAD6991	Distributeur HDMI 1x 2 - Ultra HD 4K x 2K - 340 MHz		1	P.	0,08 €	116,67 €
EAD6992	Distributeur HDMI 1x 4 - Ultra HD 4K x 2K - 340 MHz		1	P.	0,08 €	160,42 €

Caractéristiques techniques, Conditionnement, Multiple de vente, Unité de facturation, visuels, Euroclasse, DEEE HT, PU HT en Euros et hors DEEE et Eco-mobilier; donnés à titre indicatif et susceptibles de modifications sans préavis, ils ne nous engagent qu'après confirmation expresse. Les prix unitaires indiqués sont ceux des réseaux COAXEL, REXEL et SCT, ils ne s'appliquent pas pour le réseau ESPACE ELEC.

Pour plus d'informations, consultez votre agence habituelle ou connectez-vous sur notre site internet rexel.fr - N.C-nous consulter.

✓ Produit stocké

DÉPORT HDMI VIA RESEAU RJ45

ERARD®

Référence	Désignation	Image	Mult. vente	Unit. fact.	DEEE HT	P.U. HT
✓ EAD727931	Déport HDMI via RJ45 -1 vers 1 sur IP Full HD 1080p, compatible Réseau TCP/IP, jusqu'à 80 m + transfert de télécommande		1	P.	0,08 €	311,13 €
✓ EAD727934	Kit de déport HDMI via RJ45 -1 vers 4 sur IP Full HD 1080p, compatible Réseau TCP/IP, jusqu'à 80 m + transfert de télécommande		1	P.	0,08 €	802,12 €
✓ EAD7984	Déport HDMI 2D via RJ45 + By-Pass Émetteur / récepteur HDMI part réseau RJ45 + Sortie HDMI, fonction transfert de télécommande		1	P.	0,08 €	197,61 €

ACCESSOIRES HDMI

ERARD®

Référence	Désignation	finition raccordement 1	finition raccordement 2	raccordement 1	raccordement 2	blindé	Image	Mult. vente	Unit. fact.	DEEE HT	P.U. HT
✓ EAD7904	Adaptateur HDMI Type A Femelle / HDMI Type A Femelle - PRIVILEGE	jack	jack	HDMI	HDMI	Non		1	P.	0,02 €	7,22 €
✓ EAD7962	Amplificateur HDMI Femelle / Femelle - PRIVILEGE - Auto-alimenté Réglable - Dim 40 x 28 x 18 mm	jack	jack	HDMI	HDMI			1	P.	0,08 €	77,84 €
✓ EAD7956	Convertisseur VGA+USB vers HDMI VGA Mâle + USB Mâle (alim. 5V) vers HDMI Femelle	prise	jack	D-Sub 15 pôles	HDMI	Non		1	P.	0,08 €	36,36 €
✓ EAD7966	CONV HDMI Mâle / VGA Femelle - Auto-alimenté - Connectique or - PRIVILEGE - 15cm -	prise	jack	HDMI	autre	Non		1	P.	0,08 €	30,04 €

SÉLECTEUR VGA

ERARD®

Référence	Désignation	Image	Mult. vente	Unit. fact.	DEEE HT	P.U. HT
EAD7704	Sélecteur VGA - 250 MHz 4 entrées - 1 sortie - résolution vidéo jusqu'à 1920 x 1200		1	P.	0,08 €	158,77 €

DÉPORT VGA VIA RÉSEAU RJ45

ERARD®

Référence	Désignation	Image	Mult. vente	Unit. fact.	DEEE HT	P.U. HT
✓ EAD7702	Déport VGA (HD 15) + JACK 3.5mm via réseau RJ45 distance maximum de 50 m		1	P.	0,08 €	205,39 €

PLASTRONS

ERARD®

Référence	Désignation	Image	Mult. vente	Unit. fact.	DEEE HT	P.U. HT
✓ EAD2802	Plastron HDMI Type A - 45 x 45 mm pré connecté - Raccord Femelle 20 cm		1	P.	0,02 €	24,07 €
✓ EAD2803	Plastron VGA + Jack - 45 x 45 mm pré connecté - Raccord Femelle 20 cm		1	P.	0,02 €	30,64 €
✓ EAD2804	Plastron USB - 45 x 45 mm pré connecté - Raccord Femelle 20 cm		1	P.	0,02 €	17,83 €
✓ EAD722832	Plastron HDMI Type A - 45 x 22,5 mm pré connecté - Raccord Femelle 15 cm		1	P.	0,02 €	24,31 €

Caractéristiques techniques, Conditionnement, Multiple de vente, Unité de facturation, visuels, Euroclasse, DEEE HT, PU HT en Euros et hors DEEE et Eco-mobilier; donnés à titre indicatif et susceptibles de modifications sans préavis, ils ne nous engagent qu'après confirmation expresse. Les prix unitaires indiqués sont ceux des réseaux COAXEL, REXEL et SCT, ils ne s'appliquent pas pour le réseau ESPACE ELEC.

Pour plus d'informations, consultez votre agence habituelle ou connectez-vous sur notre site internet rexel.fr - N.C-nous consulter.

✓ Produit stocké

INTÉGRABLES LAVAGE

INTÉGRABLES FROID

PETITS APPAREILS MÉNAGER

MULTIMÉDIA

SUPPORTS
ET CONNECTIQUES
AUDIOVISUEL



INFORMATIQUE

SUPPORTS ET CONNECTIQUES AUDIOVISUEL

BOITIERS ET ACCESSOIRES

PLASTRONS

ERARD®

Référence	Désignation		Mult. vente	Unit. fact.	DEEE HT	P.U. HT
✓ EAD722833	Plastron VGA - 45 x 22,5 mm pré connecté - Raccord Femelle 15 cm		1	P.	0,02 €	23,50 €
✓ EAD722834	Plastron USB 3.0 - 45 x 22,5 mm pré connecté - Raccord Femelle 15 cm		1	P.	0,02 €	21,88 €







SELECTEURS HDMI

ERARD®

Référence	Désignation		Mult. vente	Unit. fact.	DEEE HT	P.U. HT
✓ EAD727988	Sélecteur HDMI 8 entrées vers 1 sortie - Full HD 1080p + télécommande existe en 4 vers 1 (7982) et 3 vers 1 (7981)		1	P.	0,08 €	267,38 €

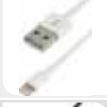
ACCESSOIRES TELEPHONE

ERARD®

Référence	Désignation	finition raccordement 1	finition raccordement 2		Mult. vente	Unit. fact.	DEEE HT	P.U. HT
✓ EAD726155	Support Smartphone Voiture - Sur Pare-brise (ventouse)				1	P.	-	15,81 €
✓ EAD726156	Support Smartphone / auto - grille d'aération système à plaques aimantées				1	P.	-	13,23 €
✓ EAD8335	CORDON APPLE iPhone 5 (Lightning) - 95cm	jack	jack		1	P.	0,02 €	18,82 €
✓ EAD2487	Cordon de Charge et Synchro Micro USB - 1m80				1	P.	0,02 €	4,94 €
EAD728334	Chargeur 2 USB sur Allume-cigare - 2 x 5V2.4A (Smart IC)				1	P.	0,02 €	12,52 €
EAD728203	Chargeur USB sur Secteur 230V - 5V/2.4A (Smart IC) + 1A				1	P.	0,08 €	21,91 €

ADAPTATEURS

ERARD®

Référence	Désignation	finition raccordement 1	finition raccordement 2	type de connecteur raccordement 1	type de connecteur raccordement 2	raccordement 1	raccordement 2	blindé	longueur (m)	Mult. vente	Unit. fact.	DEEE HT	P.U. HT
✓ EAD2475	Adaptateur USB Mâle / RJ45 Femelle Auto-alimenté, vitesse 10 / 100 / 1000 Mbps	prise	jack			USB	RJ45 8(8)	Non		1	P.	0,02 €	39,70 €
✓ EAD2644	Doubleur VGA Mâle / 2 VGA Femelle Connecteurs nickel - 20 cm	prise	jack	D-Sub	D-Sub				0,2	1	P.	0,02 €	12,24 €
✓ EAD3789	Adaptateur Téléphonique Prise T / RJ45 Longueur 10 cm	jack	prise			autre	RJ45 8(8)	Non		1	P.	0,02 €	6,73 €

Caractéristiques techniques, Conditionnement, Multiple de vente, Unité de facturation, visuels, Euroclasse, DEEE HT, PU HT en Euros et hors DEEE et Eco-mobilier; donnés à titre indicatif et susceptibles de modifications sans préavis, ils ne nous engagent qu'après confirmation expresse. Les prix unitaires indiqués sont ceux des réseaux COAXEL, REXEL et SCT, ils ne s'appliquent pas pour le réseau ESPACE ELEC.

Pour plus d'informations, consultez votre agence habituelle ou connectez-vous sur notre site internet rexel.fr - N.C.-nous consulter.

✓ Produit stocké



FINANCEMENT LOCATIF DE VOS ÉQUIPEMENTS

› Financement en location financière de vos équipements à partir de 500 € HT (outillage, mesure, matériel de chantier, informatique.....)

› Vous préservez votre trésorerie
› Pas d'endettement supplémentaire
› Charge déductible fiscalement

NOUVEAU : Rexel Lease vous accompagne aussi pour le financement de vos chantiers chez vos clients professionnels « lease@rexel.fr »

CONSOMMABLES

RUBANS



Référence	Désignation	Multi. vente	Unit. fact.	DEEE HT	P.U. HT
✓ 1 DYM180051	RUBAN DYMO RHINO (6 MM X 1,5 M) GAINES THERMORETRACTABLE, Noir/Blanc - rapport de thermorétraction 3:1	1	P.	-	33,40 €
✓ 1 DYM180053	RUBAN DYMO RHINO (9 MM X 1,5 M) GAINES THERMORETRACTABLE, Noir/Blanc - rapport de thermorétraction 3:1	1	P.	-	34,95 €
✓ 1 DYM1868809	RUBAN DYMO XTLL (6 MM X 2,7 M) GAINES THERMORETRACTABLE, NOIR SUR BLANC - rapport de thermorétraction 3:1	1	P.	-	80,80 €
✓ 1 DYM1868810	RUBAN DYMO XTLL (12 MM X 7,7 M) GAINES THERMORETRACTABLE, NOIR SUR BLANC - rapport de thermorétraction 3:1	1	P.	-	92,12 €
✓ 2 DYM18432	RUBAN DYMO RHINO (12 MM X 5,5 M) VINYLE, NOIR SUR JAUNE - Résistant à l'humidité, aux produits chimiques et aux rayons UV	1	P.	-	20,63 €
✓ 2 DYM18443	RUBAN DYMO RHINO (9 MM X 5,5 M) VINYLE, NOIR SUR BLANC - Résistant à l'humidité, aux produits chimiques et aux rayons UV	1	P.	-	19,75 €
✓ 2 DYM18444	RUBAN DYMO RHINO (12 MM X 5,5 M) VINYLE, NOIR SUR BLANC - Résistant à l'humidité, aux produits chimiques et aux rayons UV	1	P.	-	20,63 €
✓ 2 DYM18445	RUBAN DYMO RHINO (19 MM X 5,5 M) VINYLE, NOIR SUR BLANC - Résistant à l'humidité, aux produits chimiques et aux rayons UV	1	P.	-	23,30 €
✓ 2 DYM1868751	RUBAN DYMO XTLL (12 MM X 7 M) VINYLE, NOIR SUR BLANC - Résistant à l'humidité, aux produits chimiques et aux rayons UV	1	P.	-	35,84 €
✓ 2 DYM1868752	RUBAN DYMO XTLL (19 MM X 7 M) VINYLE, NOIR SUR BLANC - Résistant à l'humidité, aux produits chimiques et aux rayons UV	1	P.	-	39,84 €
✓ 2 DYM1868753	RUBAN DYMO XTLL (24 MM X 7 M) VINYLE, NOIR SUR BLANC - Résistant à l'humidité, aux produits chimiques et aux rayons UV	1	P.	-	54,60 €
✓ 2 DYM1868755	RUBAN DYMO XTLL (54 MM X 7 M) VINYLE, NOIR SUR BLANC - Résistant à l'humidité, aux produits chimiques et aux rayons UV	1	P.	-	71,14 €
✓ 2 DYM1868761	RUBAN DYMO XTLL (12 MM X 7 M) VINYLE, BLANC SUR ROUGE - Résistant à l'humidité, aux produits chimiques et aux rayons UV	1	P.	-	35,84 €
✓ 2 DYM1868763	RUBAN DYMO XTLL (24 MM X 7 M) VINYLE, BLANC SUR ROUGE - Résistant à l'humidité, aux produits chimiques et aux rayons UV	1	P.	-	54,60 €
✓ 2 DYM1868765	RUBAN DYMO XTLL (54 MM X 7 M) VINYLE, BLANC SUR ROUGE - Résistant à l'humidité, aux produits chimiques et aux rayons UV	1	P.	-	71,14 €
✓ 2 DYM1868771	RUBAN DYMO XTLL (12 MM X 7 M) VINYLE, NOIR SUR JAUNE - Résistant à l'humidité, aux produits chimiques et aux rayons UV	1	P.	-	35,84 €
✓ 2 DYM1868772	RUBAN DYMO XTLL (19 MM X 7 M) VINYLE, NOIR SUR JAUNE - Résistant à l'humidité, aux produits chimiques et aux rayons UV	1	P.	-	39,84 €
✓ 2 DYM1868773	RUBAN DYMO XTLL (24 MM X 7 M) VINYLE, NOIR SUR JAUNE - Résistant à l'humidité, aux produits chimiques et aux rayons UV	1	P.	-	54,60 €
✓ 2 DYM1868775	RUBAN DYMO XTLL (54 MM X 7 M) VINYLE, NOIR SUR JAUNE - Résistant à l'humidité, aux produits chimiques et aux rayons UV	1	P.	-	71,14 €
✓ 2 DYM1868780	RUBAN DYMO XTLL (54 MM X 7 M) VINYLE, BLANC SUR BLEU - Résistant à l'humidité, aux produits chimiques et aux rayons UV	1	P.	-	71,14 €
✓ 3 DYM18482	RUBAN DYMO RHINO (9 MM X 5,5 M) POLYESTER PERMANENT, NOIR SUR BLANC - Pour l'étiquetage de panneaux, blocs, plateaux, étagères, bacs, poutres, etc.	1	P.	-	19,75 €
✓ 3 DYM18483	RUBAN DYMO RHINO (12 MM X 5,5 M) POLYESTER PERMANENT, NOIR SUR BLANC - Pour l'étiquetage de panneaux, blocs, plateaux, étagères, bacs, poutres, etc.	1	P.	-	20,63 €
✓ 3 DYM1868737	RUBAN DYMO XTLL (12 MM X 9,1 M) POLYESTER PERMANENT, NOIR SUR BLANC - Pour l'étiquetage de panneaux, blocs, plateaux, étagères, bacs, poutres, etc.	1	P.	-	47,16 €
✓ 4 DYM18488	RUBAN DYMO RHINO (12 MM X 3,5 M) NYLON FLEXIBLE, NOIR SUR BLANC - Pour l'étiquetage de fils, câbles et surfaces incurvées.	1	P.	-	23,30 €
✓ 4 DYM18489	RUBAN DYMO RHINO (19 MM X 3,5 M) NYLON FLEXIBLE, NOIR SUR BLANC - Pour l'étiquetage de fils, câbles et surfaces incurvées.	1	P.	-	25,96 €
✓ 4 DYM1868807	RUBAN DYMO XTLL (19 MM X 5,5 M) NYLON FLEXIBLE, NOIR SUR BLANC - Pour l'étiquetage de fils, câbles et surfaces incurvées.	1	P.	-	34,07 €
✓ 4 DYM1868806	RUBAN DYMO XTLL (12 MM X 7 M) NYLON FLEXIBLE, NOIR SUR BLANC - Pour l'étiquetage de fils, câbles et surfaces incurvées.	1	P.	-	26,18 €
✓ 5 DYM1868708	RUBAN / ETIQUETTES DYMO XTLL (38 MM X 39 MM) PLASTIFIE NOIR/BLANC - POUR ENROBAGE DE FIL/CÂBLE	1	P.	-	34,73 €
✓ 5 DYM1868705	RUBAN / ETIQUETTES DYMO XTLL (21 MM X 39 MM) PLASTIFIE NOIR/BLANC - POUR ENROBAGE DE FIL/CÂBLE	1	P.	-	24,96 €
6 DYM1868716	RUBAN / ETIQUETTES DYMO XTLL (51 MM X 102 MM) RUBAN PREDECOUPE - ÉTIQUETTE DE SÉCURITÉ PRÉ DIMENSIONNÉES AVEC ENTE DE COULEUR 'DANGER'	1	P.	-	39,28 €
7 DYM1868703	RUBAN / ETIQUETTES DYMO XTLL (51 MM X 76 MM) PREDECOUPE, NOIR/BLANC	1	P.	-	44,39 €

Caractéristiques techniques, Conditionnement, Multiple de vente, Unité de facturation, visuels, Euroclasse, DEEE HT, PU HT en Euros et hors DEEE et Eco-mobilier; donnés à titre indicatif et susceptibles de modifications sans préavis, ils ne nous engagent qu'après confirmation expresse. Les prix unitaires indiqués sont ceux des réseaux COAXEL, REXEL et SCT, ils ne s'appliquent pas pour le réseau ESPACE ELEC. Pour plus d'informations, consultez votre agence habituelle ou connectez-vous sur notre site internet rexel.fr - N.C-nous consulter.

✓ Produit stocké

Brother, la marque des professionnels exigeants

Identifiez clairement vos prises, tableaux électriques, câbles et équipements informatiques lors de vos interventions grâce à la gamme d'étiqueteuses Brother, spécialement conçue pour les électriciens et les installateurs réseaux.



PT-E110

PT-E300

PT-E550W

Imprimez en toute conformité !

Les étiqueteuses Brother produisent des étiquettes qui vous aident à respecter les normes d'identification fixées par la législation relative à la signalétique des installations électriques.

Les rubans ont été élaborés à partir de matières et de colles spécifiques pour faire face à tous vos besoins (étiquetage de câbles, gaines thermorétractables, surfaces rugueuses et étiquettes anti-fraude).

Les étiquettes P-touch TZe ont été testées dans des conditions extrêmes. Elles ont été exposées à l'abrasion, à de fortes variations de température de -80° à +150°, aux produits chimiques et aux UV. Résistantes à ces conditions extrêmes, les étiquettes répondent ainsi aux exigences des professionnels et à leurs environnements.



at your side = à vos côtés

INFORMATIQUE

ÉTIQUETEUSES

ÉTIQUETEUSES PORTABLES

brother
at your side

Référence	Désignation	Mult. vente	Unit. fact.	DEEE HT	P.U. HT
✓ BRTPE110VP	Étiquetteuse portable pour les électriciens, livrée avec mallette de transport, adaptateur secteur, batterie Li-Ion et 1 ruban TZe231	1	P.	-	52,02 €
✓ BRTPE300VP	Étiquetteuse portable 18 mm, livrée avec mallette de transport, adaptateur secteur, batterie Li-Ion et 1 ruban TZeS641	1	P.	-	N.C

ÉTIQUETEUSES CONNECTABLES

brother
at your side

Référence	Désignation	Mult. vente	Unit. fact.	DEEE HT	P.U. HT
✓ BRTPESS0WVP	Étiquetteuse connectable 24 mm, livrée avec mallette de transport, adaptateur secteur, batterie Li-Ion et 2 rubans TZe	1	P.	-	N.C
✓ BRTPTP950NW	Étiquetteuse professionnelle connectable haute-vitesse avec accessoires - Connectable réseau et Wifi, 36mm, adapt. secteur et un ruban TZe261	1	P.	-	508,98 €

ÉTIQUETEUSES

DYMO®

Référence	Désignation	Mult. vente	Unit. fact.	DEEE HT	P.U. HT
✓ DYMS0955960	Étiquetteuse Dymo Rhino 4200 AZERTY pour rubans de 6 mm à 19mm (fourni avec 1 ruban vinyle 12 mm + guide de référence rapide)	1	P.	-	95,40 €
✓ DYM1873482	Étiquetteuse DYMO XTL 500 pour rubans de 6 mm à 54 mm Kit, AZERTY, (Mallette de transport + chargeur + Câble USB + Batterie lithium-polymère + 1 ruban 54 mm, noir/blanc + 1 ruban 38 mm x 39 mm noir/blanc + Guide + logiciel)	1	P.	-	579,06 €
✓ DYM1852997	Étiquetteuse Dymo Rhino 4200 AZERTY en Kit pour rubans de 6 mm à 19mm (fourni avec : 1 ruban vinyle blanc 12mm + Mallette de transport + Batterie lithium-ion rechargeable + Adaptateur secteur + Guide de référence rapide)	1	P.	0,05 €	140,07 €

CONSOMMABLES

RUBANS

brother
at your side

Référence	Désignation	Mult. vente	Unit. fact.	DEEE HT	P.U. HT
✓ BRTHSE231	Rubans thermo rétractable, 11,7mm de large, 1,5m de long	1	P.	-	23,46 €
✓ BRTTZE5631	Ruban TZeS631, 12mm Noir sur fond Jaune, Laminé adhésif puissant, 8M	1	P.	-	16,50 €
✓ BRTTZE241	Ruban TZe241, 18mm Noir sur fond Blanc, Laminé, 8M	1	P.	-	17,70 €



rexel.fr 100% connecté avec votre métier



Devis en ligne



Paniers favoris



Commande rapide



Commande avant 18h = livraison le lendemain



Click & Collect



Suivi de commandes visuel

Caractéristiques techniques, Conditionnement, Multiple de vente, Unité de facturation, visuels, Euroclasse, DEEE HT, PU HT en Euros et hors DEEE et Eco-mobilier; donnés à titre indicatif et susceptibles de modifications sans préavis, ils ne nous engagent qu'après confirmation expresse. Les prix unitaires indiqués sont ceux des réseaux COAXEL, REXEL et SCT, ils ne s'appliquent pas pour le réseau ESPACE ELEC.

Pour plus d'informations, consultez votre agence habituelle ou connectez-vous sur notre site internet rexel.fr - N.C-nous consulter.

✓ Produit stocké

INTÉGRABLES LAVAGE

INTÉGRABLES FROID

PETITS APPAREILS MÉNAGER

MULTIMÉDIA

SUPPORTS ET CONNECTIQUES AUDIOVISUEL

INFORMATIQUE

ACTIVE PRO

ÉQUIPEMENTS DE PRODUITS POUR USAGES PROFESSIONNELS

- Lavage
- Finition du linge
- Conservation des aliments
- Préparation culinaire
- Hygiène
- Image et son



DES SOLUTIONS ADAPTÉES À VOS MÉTIERS

- Santé
- Restauration métiers de bouche
- Éducation / culture associations
- Hébergements touristiques / sociaux / urgences
- Artisans / commerçants
- Centres de beauté / bien-être / sports / loisirs
- Centres de traitement du linge
- Laveries résidentielles
- Hôtellerie de plein air



INDEX

INDEX DES ENVIRONNEMENTS	P. 1292
• MAISON INDIVIDUELLE	P. 1292
• APPARTEMENT (COLLECTIF)	P. 1298
• PARTIES COMMUNES (COLLECTIF)	P. 1302
• BUREAU	P. 1306
• COMMERCE DE PROXIMITÉ	P. 1310
• BAR, RESTAURANT	P. 1314
• HÔTEL	P. 1318
INDEX DES FONCTIONS-GAMMES	P. 1322
INDEX DES RÉFÉRENCES	P. 1356

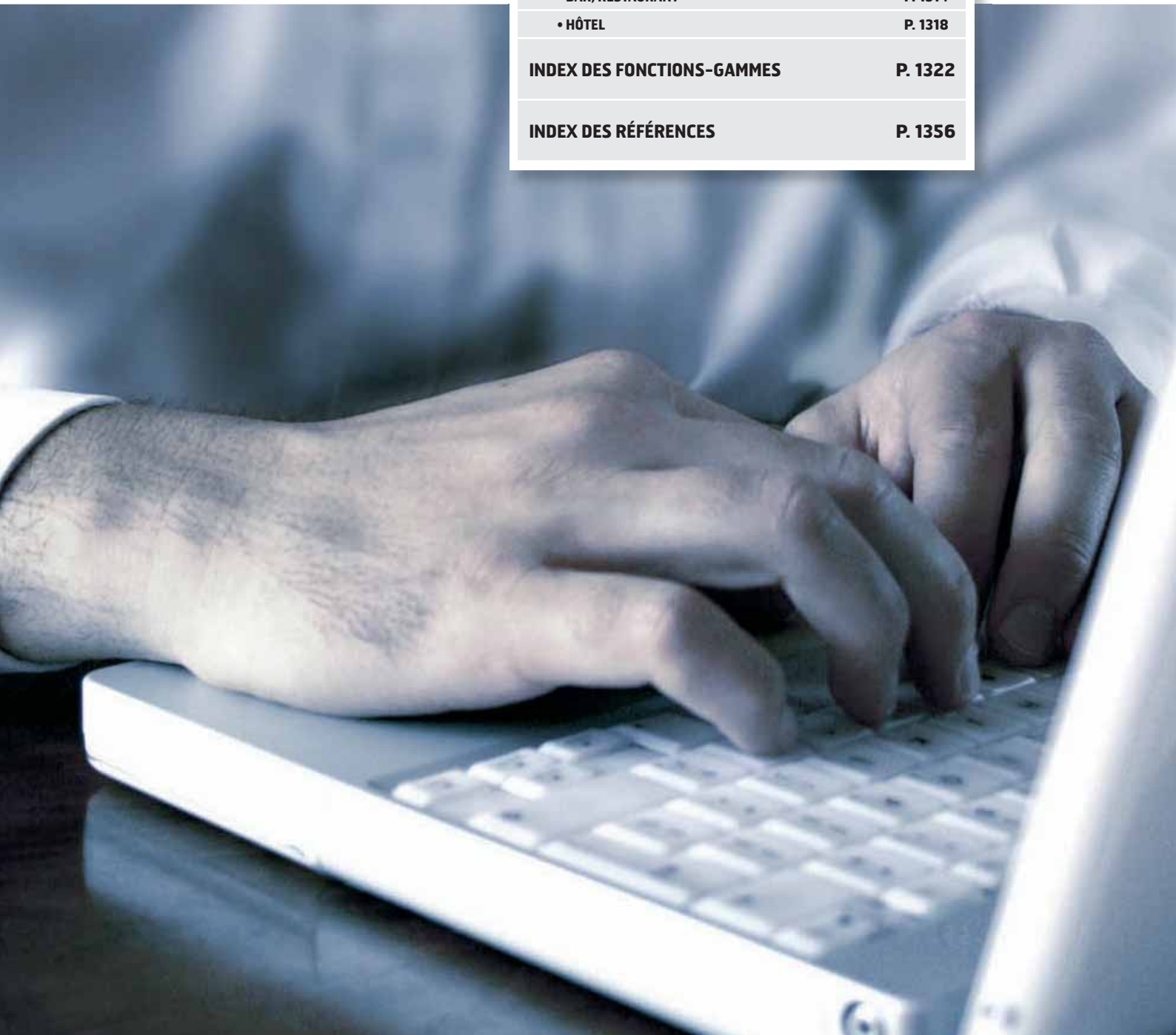

Solutions pour maison individuelle



J'identifie mon environnement...

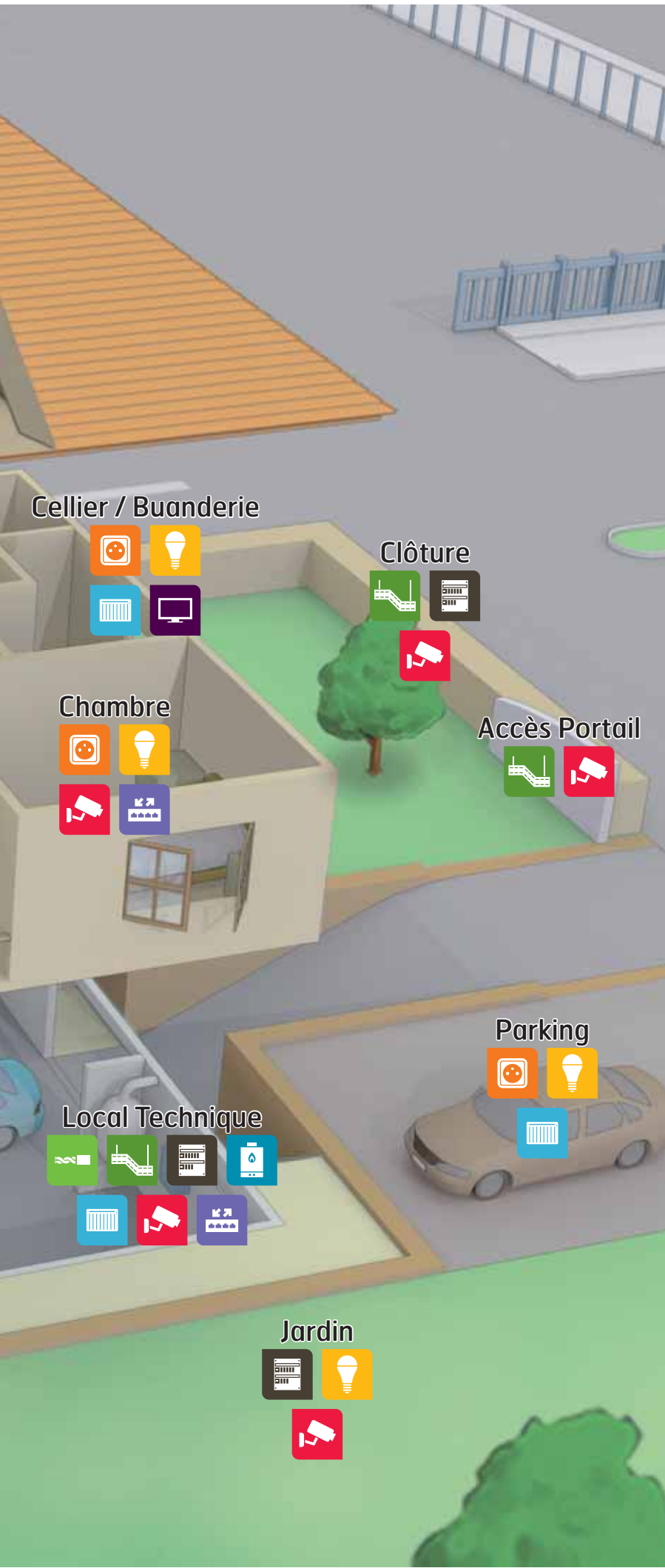

FILS ET CÂBLES



CONDUITS ET CANALISATIONS



DISTRIBUTION ET GESTION DE L'ÉNERGIE



APPAREILLAGE ET CONTRÔLE DU BÂTIMENT



ÉCLAIRAGE



CHAUFFAGE HYDRAULIQUE, BOIS, PLOMBERIE ET SANITAIRE



CHAUFFAGE ÉLECTRIQUE, ECS, CLIMATISATION, VENTILATION ET PHOTOVOLTAÏQUE



SÉCURITÉ, COMMUNICATION



RÉSEAUX VDI



MESURE, OUTILLAGE, FIXATIONS ET CONSOMMABLES



ÉLECTROMÉNAGER ET MULTIMÉDIA

Solutions pour maison individuelle

Accès Portail



Permettant de contrôler les accès à votre habitation, au travers d'un système d'interphonie (audio ou vidéo), couplé à un automatisme de portail (battant ou coulissant).

On pourra y adjoindre clavier codé, lecteur de badge, ainsi qu'une vidéo protection pour contrôler et sécuriser ce point de passage.

TPC



p. 109

Portiers



p. 943

Automatismes



p. 982

Contrôle d'accès



p. 968

Bureau



Pièce de travail, nécessitant réseau VDI, multimédia et protection informatique (wi-fi, internet, onduleur...).

A prévoir des produits fonctionnels tels que prise chargeur USB, prises de bureau... pour un confort d'utilisation du matériel informatique de station de travail, écran, ordinateur fixe ou portable.

Appareillage



p. 390

Plafonnier



p. 490
p. 519

Onduleurs



p. 1104

Cellier/Buanderie



La commande d'éclairage pourra être assurée par un détecteur de présence, les économies d'énergie réalisées seront renforcées si associées avec des produits LED. La ventilation mécanique si nécessaire (ponctuelle ou centralisée), sera de préférence hygroréglable, prenant ainsi en compte l'humidité de la pièce.

On y trouvera assez fréquemment le chauffe-eau, les lave linge et sèche linge ainsi que la cave à vin.

Détecteurs



p. 380

Hublots



p. 522

Eau Chaude Sanitaire



p. 912

Lave linge



p. 1246

Sèche linge



p. 1246

Caves à vin



p. 1255

Chambre



L'esthétique et la personnalisation sont maîtres-mots pour cette pièce via l'éclairage (variable) et l'appareillage décoratif (voire personnalisable). VDI et multimédia y sont incontournables (wi-fi, internet, TV...). Des produits fonctionnels spécifiques (prise chargeur USB, liseuse, balisage...) y trouvent une utilisation pertinente.

Appareillage, Inter à balisage



p. 390

Encastrés



p. 474

Supports TV



p. 1279

Prises WiFi CPL



p. 1095

Clôture



Délimitation de raccordement avec les fournisseurs d'énergies, on pourra y trouver également de la détection périmétrique dans le cadre d'une pré alarme pour le système d'intrusion.

TPC



p. 109

ICTA 3522



p. 103

Coffrets (CPI), Aerien, telereport



p. 189

Détection Mouvement Extérieur



p. 1013

Combles



Zone technique dans laquelle on trouve généralement la distribution de câblage (boîte de comble, poutre,...) de l'habitation, ainsi que les composants principaux de ventilation (motorisation, plénum et gaines).

Un accès facilité est à prévoir pour ce type de local (maintenance des équipements).

Pieux électriques



p. 181

Boîtes de comble



p. 459

Ventilation



p. 835

...je choisis ma solution par pièce...

Couloir, Escalier



Point de passage obligé, un détecteur de fumée (obligatoire depuis le 8 mars 2015) et un détecteur de mouvement d'alarme intrusion y seront logiquement placés. La commande d'éclairage pourra être assurée par un détecteur de passage, facilitant ainsi les déplacements des personnes âgées et des enfants pendant les circulations de nuit. Les économies d'énergie réalisées seront renforcées si associées avec des produits LED.

Détecteurs



p. 387

Encastrés



p. 474

Détecteurs Fumée



p. 1030

Cuisine



Pour allier hygiène, praticité et esthétique, les appareillages utilisés pourront être affleurants (nettoyage), étanches (projections d'eau ou de liquide) et décoratifs (plaques et fours en harmonie avec le mobilier). Zone conviviale de la maison, composée d'un éclairage d'ambiance complété d'une accentuation type plan de travail / îlot. Pièce technique, une ventilation sera nécessaire afin d'assurer un bon renouvellement de l'air ambiant ainsi qu'une extraction d'air performante au niveau du point de cuisson.

Appareillage, PC affleurantes



p. 390

Réglettes



p. 503

Ventilation



p. 835

Rayonnants électriques



p. 789

Fours



p. 1259

Tables de cuisson, Hottes



p. 1262

Lave-vaisselle



p. 1247

Froid



p. 1249

Entrée



Zone idéale pour le positionnement des commandes générales de la maison (centralisation des éclairages, volets roulants, alarme intrusion). Des appliques décoratives y assurent à la fois la mise en valeur tout en conservant la fonctionnalité de l'éclairage.

Domotique (commande générale)



p. 341

Appliques



p. 495

Contacts de porte



p. 1016

Garage



Un des accès principaux de la maison automatisable et sécurisable selon les besoins de l'utilisateur. Les conduits (IRL), l'appareillage terminal et les luminaires utilisés y sont généralement étanches.

On y trouve généralement les équipements tels que: centrale d'aspiration, chauffe-eau, traitement de l'eau... Une borne de charge pour véhicule électrique y sera installée.

IRL



p. 92

Bornes de recharge



p. 214

Appareillage étanche



p. 441

Détecteurs



p. 380

Étanches



p. 531

Aspiration centralisée



p. 930
p. 1275

Automatismes de portes basculantes



p. 988

Sabot



p. 1016

Jardin



La mise en valeur des extérieurs de la maison, passe principalement par le choix d'un bon éclairage.

Bornes et luminaires encastrés pour les allées (à détection possible) ainsi que des spots et projecteurs pour la végétation. Une caméra de vidéosurveillance pourra être dédiée à cette zone.

Piquet de terre



p. 185

Projecteurs sur piquet



p. 567

Bornes



p. 544

Caméras



p. 1050

Solutions pour maison individuelle

Local Technique



Le cœur de l'installation de la maison, on y trouve :

- Distribution électrique (GTL, tableau, protections...)
- Organes principaux de chauffage et/ou climatisation (PAC, chaudière...)
- Distribution et répartition VDI (réseaux internet, TV, téléphonie...)
- Equipements de sécurité (Centrale, enregistreur, transmetteur...)
- Production d'énergie photovoltaïque (onduleur, coffret...) ainsi que l'ensemble des câbles et gaines assurant la distribution et la communication de l'installation.

Onduleurs, Coffrets de protection



p. 932

Câbles Puissance, Voix, Données, Images, Domotiques, Photovoltaïque



p. 23

Solutions Préfabriquées + ICTA (puissance, data), GTL



p. 178

Tableaux, Disjoncteurs de branchement, Disjoncteurs, Comptage, GTL, Parafoudres, Circuit de terre



p. 183

Chaudières électriques



p. 648

Centrales, Enregistreurs



p. 1007

Coffrets de communication



p. 1076

Parking



Pour aider au stationnement des utilisateurs, un éclairage automatique déclenché par détecteur est conseillé. Les luminaires utilisés seront de types bornes, mats et lanternes, adaptés à la configuration du site.

Pour l'hiver, un système de câbles chauffants intégrés à la dalle (ou à la pente de garage) permet de limiter les effets du gel.

Détecteurs



p. 380

Projecteurs à détection



p. 561

Câbles Hors-gel



p. 877

Piscine



Pour la piscine, les équipements de chauffage, traitement de l'eau et de déshumidification sont spécifiques. Il en va de même pour l'éclairage en ce qui concerne l'étanchéité, la résistance à la corrosion et l'alimentation électrique.

Encastrés, Spots immergeables



p. 570

PAC et déshumidificateur piscine



p. 928

Salle à Manger



L'éclairage, élément indispensable à la mise en valeur de cette pièce, les suspensions étant le produit le plus couramment utilisé à cet effet. Si dissocié du salon, un système de sécurité incendie et/ou intrusion, vidéosurveillance pourra y être installé.

Appareillage



p. 390

Suspensions



p. 498
p. 521

Détecteurs de fumée



p. 1030

Radiateurs eau chaude, Planchers hydrauliques



p. 658
p. 676

Chauffage électrique



p. 762

Climatisation



p. 880

Caméras



p. 1050

Salle de Bains



C'est le confort et l'esthétique qui priment ici, le sèche-serviettes soufflant est le produit par excellence qui répond le mieux à ces critères. Un éclairage basse tension, étanche au besoin y est le plus adapté (spot, applique salle de bains, ...).

La ventilation mécanique (ponctuelle ou centralisée) sera de préférence hygroréglable, prenant ainsi en compte l'humidité de la pièce.

Encastrés étanches



p. 486

Appliques SDB



p. 528

Sèche-serviettes eau chaude



p. 665

Sèche serviettes électrique



p. 799

Ventilation



p. 835

...je choisis ma solution par pièce...

Salon



Zone de vie principale de la maison, elle regroupe une grande partie des offres proposées : CONFORT, avec des solutions de pilotage centralisé simples et ergonomiques (ENERGEASY CONNECT). VDI, wi-fi et produits multimédias. Un éclairage d'ambiance et/ou décoratif adapté aux besoins de l'utilisateur. Le choix du système chauffage et/ou climatisation est un élément important en fonction de la spécificité de la pièce et de son usage. ECONOMIES D'ÉNERGIE, en lien avec le mode de chauffage/climatisation la régulation permettra d'optimiser le fonctionnement du système dans un souci d'efficacité. SECURITE, à considérer prioritaire dans l'installation d'un système de sécurité incendie et/ou intrusion, vidéosurveillance. IMAGE ET SON :le monde du divertissement audiovisuel vit une période passionnante. Les nouvelles technologies d'image et de son révolutionnent à la fois la qualité et la diffusion des contenus que nous consommons.

Appareillage, Ecran tactile domotique



p. 341

Encastrés déco, Appliques



p. 474
p. 795

Radiateurs eau chaude, Planchers hydrauliques



p. 658
p. 676

Chauffage électrique



p. 762

Climatisation



p. 880

Détecteurs



p. 1030

Prises parafoudres



p. 1102

Support TV



p. 1279

Sous-sol/Cave



Les conduits et l'appareillage terminal utilisés sont généralement étanches dans ce type de locaux. C'est aussi là que sera votre centrale d'aspiration, dont le coeur sera relié aux différentes prises de la maison via une canalisation en PVC. Au besoin une climatisation de cave sera à utiliser pour la bonne conservation du vin.

IRL



p. 92

Appareillage étanche



p. 441

Déshumidification



p. 929

Détecteurs de fuite



p. 1014

Aspiration centralisée



p. 930
p. 1275

Terrasse



La terrasse est une extension de l'habitation à part entière nécessitant certaines installations de confort. On y trouvera un éclairage d'ambiance et/ou ponctuel (repas, lecture, ...) et/ou décoratif, ainsi que des points d'alimentation électrique par le sol.

On peut y trouver également un chauffage d'appoint, une protection périmétrique, ainsi qu'une extension du réseau wi-fi.

PC de sol



p. 448

Appliques Extérieures



p. 550

Encastrés



p. 539

Infra-rouge



p. 874

Détection Mouvement Extérieur



p. 380

Bornes WiFi



p. 1095

Toilettes



La commande d'éclairage pourra être assurée par un détecteur de présence, facilitant ainsi l'usage par des personnes âgées et des enfants (principalement pendant les circulations de nuit). Les économies d'énergie réalisées seront renforcées si associées avec des produits LED.

La ventilation mécanique (ponctuelle ou centralisée) sera de préférence hygroréglable, prenant ainsi en compte l'humidité de la pièce.

Détecteurs



p. 384

Encastrés



p. 474

Ventilation



p. 835

Toiture



Les panneaux photovoltaïques et chauffe-eau solaire seront positionnés et encastrés en toiture (fonction de l'orientation et de l'ensoleillement). Les antennes et paraboles seront fixées en toiture ou en pignon via les accessoires adaptés selon le cas.

La pose de la sirène extérieure de l'alarme intrusion placée habituellement en pignon (accessibilité et dissuasion) sera soumise à autorisation.

Panneaux photovoltaïques



p. 932

Sirènes extérieures



p. 1014

Antennes



p. 1057

Paraboles



p. 1062

Solutions pour appartement (collectif)

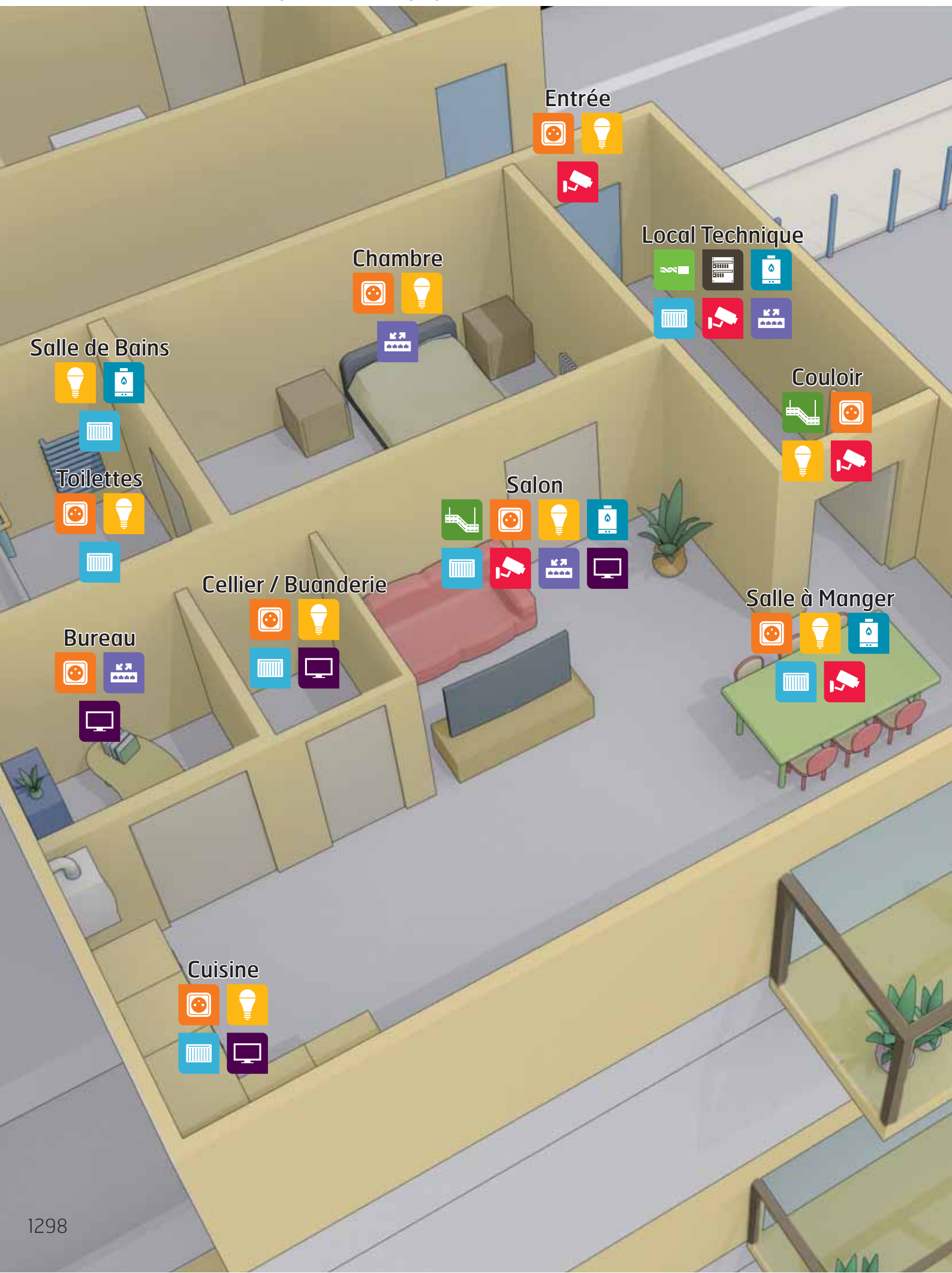

J'identifie mon environnement...



Terrasse



FILS ET CÂBLES



CONDUITS
ET CANALISATIONS



DISTRIBUTION
ET GESTION
DE L'ÉNERGIE



APPAREILLAGE
ET CONTRÔLE
DU BÂTIMENT



ÉCLAIRAGE



CHAUFFAGE HYDRAULIQUE,
BOIS, PLOMBERIE
ET SANITAIRE



CHAUFFAGE ÉLECTRIQUE,
ECS, CLIMATISATION,
VENTILATION
ET PHOTOVOLTAÏQUE



SÉCURITÉ,
COMMUNICATION



RÉSEAUX VDI



MESURE, OUTILLAGE,
FIXATIONS
ET CONSOMMABLES



ÉLECTROMÉNAGER
ET MULTIMÉDIA

Solutions pour appartement (collectif)

Bureau



Pièce de travail, nécessitant réseau VDI, multimédia et protection informatique (wi-fi, internet, onduleur,...).

A prévoir des produits fonctionnels tels que prise chargeur USB, prises de bureau...pour un confort d'utilisation du matériel informatique de la station de travail, écran, ordinateur fixe ou portable.

Domotique Radio



p. 341

Onduleurs



p. 1104

Cellier/Buanderie



La commande d'éclairage pourra être assurée par un détecteur de présence, les économies d'énergie réalisées seront renforcées si associées avec des produits LED. La ventilation mécanique si nécessaire (ponctuelle ou centralisée), sera de préférence hygroréglable, prenant ainsi en compte l'humidité de la pièce.

On y trouvera assez fréquemment le chauffe-eau, les lave linge et sèche linge ainsi que la cave à vin.

Détecteurs



p. 384

Hublots



p. 522

Eau Chaude Sanitaire



p. 912

Lave linge



p. 1246

Sèche linge



p. 1246

Caves à vin



p. 1255

Chambre



L'esthétique et la personnalisation sont maîtres-mots pour cette pièce via l'éclairage (variable) et l'appareillage décoratif (voire personnalisable). VDI et multimédia y sont incontournables (wi-fi, internet, TV,...). Des produits fonctionnels spécifiques (prise chargeur USB, liseuse, balisage...) y trouvent une utilisation pertinente.

Domotique Radio



p. 341

Appareillage



p. 390

Encastrés



p. 474

Prises WiFi



p. 1095

Couloir



Point de passage obligé, un détecteur de fumée (obligatoire depuis le 8 mars 2015) et un détecteur de mouvement d'alarme intrusion y seront logiquement placés. La commande d'éclairage pourra être assurée par un détecteur de passage, facilitant ainsi les déplacements des personnes âgées et des enfants pendant les circulations de nuit. Les économies d'énergie réalisées seront renforcées si associées avec des produits LED.

Moulores et Plinthes



p. 122

Détecteurs



p. 387

Encastrés



p. 474

Détecteurs Fumée



p. 1030

Cuisine



Pour allier hygiène, praticité et esthétique, les appareillages utilisés pourront être affleurants (nettoyage), étanches (projections d'eau ou de liquide) et décoratifs (plaques et fours en harmonie avec le mobilier). Zone conviviale de la maison, le choix des appareils de la cuisine tiendra compte des normes sonores et de sécurité pour toute tranquillité (eau, gaz, bruit).

Appareillage



p. 390

Plafonniers, réglettes



p. 503

Rayonnant élec



p. 789

Fours, Tables de cuisson, Hottes, Lave-vaisselle, Froid



p. 1260

Entrée



Zone idéale pour le positionnement des commandes générales de la maison (centralisation des éclairages, volets roulants, alarme intrusion). Des appliques décoratives y assurent à la fois la mise en valeur tout en conservant la fonctionnalité de l'éclairage.

Carillons radio



p. 468

Appliques



p. 495

Plafonniers



p. 490

Contacts de porte



p. 1016

Local Technique



Le cœur de l'installation de la maison, on y trouve:

- Distribution électrique (GTL, tableau, protections...)
- Organes principaux de chauffage et/ou climatisation (PAC, chaudière...)
- Distribution et répartition VDI (réseaux internet, TV, téléphonie...)
- Équipements de sécurité (Centrale, enregistreur, transmetteur...)
- Production d'énergie photovoltaïque (onduleur, coffret...)
- L'ensemble des câbles et gaines assurant la distribution et la communication de l'installation.

Câbles Puissance, Voix, Données, Images, Domotiques.



p. 23

Tableaux, Disjoncteurs de branchement, Disjoncteurs, Comptage, GTL, Parafoudres



p. 189
p. 201
p. 219

Pompes à chaleur



p. 632

Chaudières



p. 643

Eau Chaude Sanitaire thermodynamique



p. 912

Chaudières électriques



p. 648

Centrales, Enregistreurs



p. 1007

Coffrets de communication



p. 1076

...je choisis ma solution par pièce...

Salle de Bains



C'est le confort et l'esthétique qui priment ici, le sèche-serviettes soufflant est le produit par excellence qui répond le mieux à ces critères. Un éclairage basse tension, étanche au besoin y est le plus adapté (spot, applique salle de bains...).

La ventilation mécanique (ponctuelle ou centralisée) sera de préférence hygroréglable, prenant ainsi en compte l'humidité de la pièce.

Encastrés étanches



p. 486

Appliques SdB



p. 528

Sèche-serviettes hydraulique



p. 665

Sèche serviettes électrique



p. 799

Ventilation



p. 835

Salle à Manger



L'éclairage, élément indispensable à la mise en valeur de cette pièce, les suspensions étant le produit le plus couramment utilisé à cet effet. Si dissocié du salon, un système de sécurité incendie et/ou intrusion, vidéo surveillance pourra y être installé.

Appareillage saillie



p. 436

Encastrés



p. 474

Suspensions



p. 498
p. 521

Radiateurs hydrauliques



p. 658

Climatisation



p. 880

Détecteurs Fumée



p. 1030

Caméras



p. 1050

Salon



Zone de vie principale de la maison, elle regroupe une grande partie des offres proposées : CONFORT, avec des solutions de pilotage centralisé simples et ergonomiques (ENERGEASY CONNECT). VDI, wi-fi et produits multimédias. Un éclairage d'ambiance et/ou décoratif adapté aux besoins de l'utilisateur. Le choix du système chauffage et/ou climatisation est un élément important en fonction de la spécificité de la pièce et de son usage. ECONOMIES D'ENERGIE, en lien avec le mode de chauffage/climatisation la régulation permettra d'optimiser le fonctionnement du système dans un souci d'efficacité. SÉCURITÉ, à considérer prioritaire dans l'installation d'un système de sécurité incendie et/ou intrusion, vidéo surveillance. IMAGE ET SON : Le monde du divertissement audiovisuel vit une période passionnante. Les nouvelles technologies d'image et de son révolutionnent à la fois la qualité et la diffusion des contenus que nous consommons.

Moulure, et Plinthes



p. 122

Domotique Radio



p. 341

Encastrés déco



p. 474

Appliques



p. 495

Radiateurs hydrauliques



p. 658

Chauffage électrique



p. 762

Climatisation



p. 880

Détecteurs Fumée



p. 1030

Téléphonie



p. 1069

Bornes WiFi



p. 1095

Prises parafoudres



p. 1102

Support TV



p. 1279

Terrasse



La terrasse est une extension de habitation à part entière nécessitant certaines installations de confort. On y trouvera un éclairage d'ambiance et/ou ponctuel (repas, lecture, ...) et/ou décoratif, ainsi que des points d'alimentation électrique par le sol. On peut y trouver également un chauffage d'appoint, une protection périmétrique, ainsi qu'une extension du réseau wi-fi.

Appareillage étanche



p. 441

Appliques Extérieures



p. 550

Encastrés



p. 539

Toilettes



La commande d'éclairage pourra être assurée par un détecteur de présence, facilitant ainsi l'usage par des personnes âgées et des enfants (principalement pendant les circulations de nuit). Les économies d'énergie réalisées seront renforcées si associées avec des produits LED.

La ventilation mécanique (ponctuelle ou centralisée) sera de préférence hygroréglable, prenant ainsi en compte l'humidité de la pièce.

Détecteurs



p. 384

Encastrés



p. 474

Ventilation



p. 835

Solutions pour parties communes (collectif)

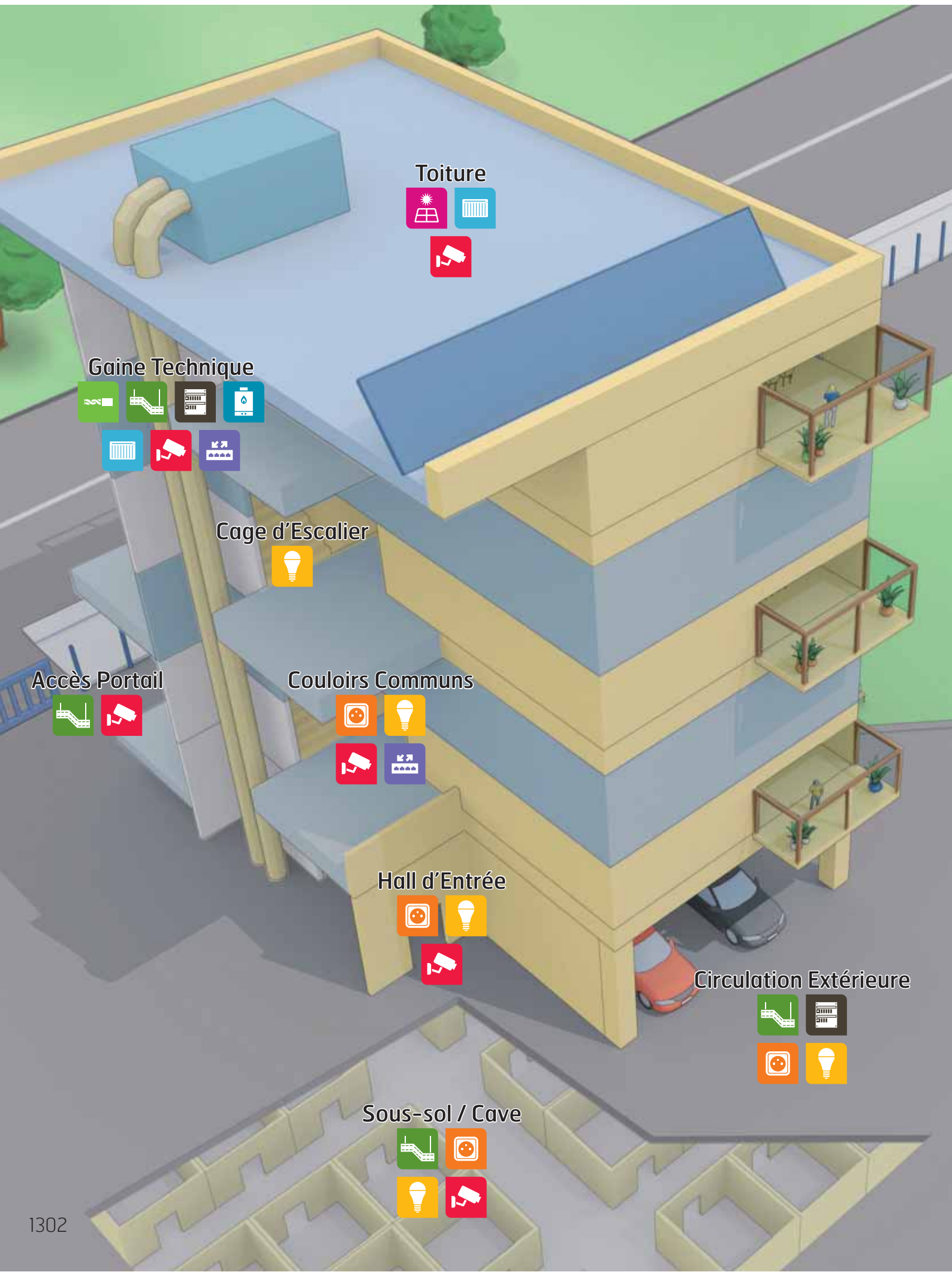

J'identifie mon environnement...

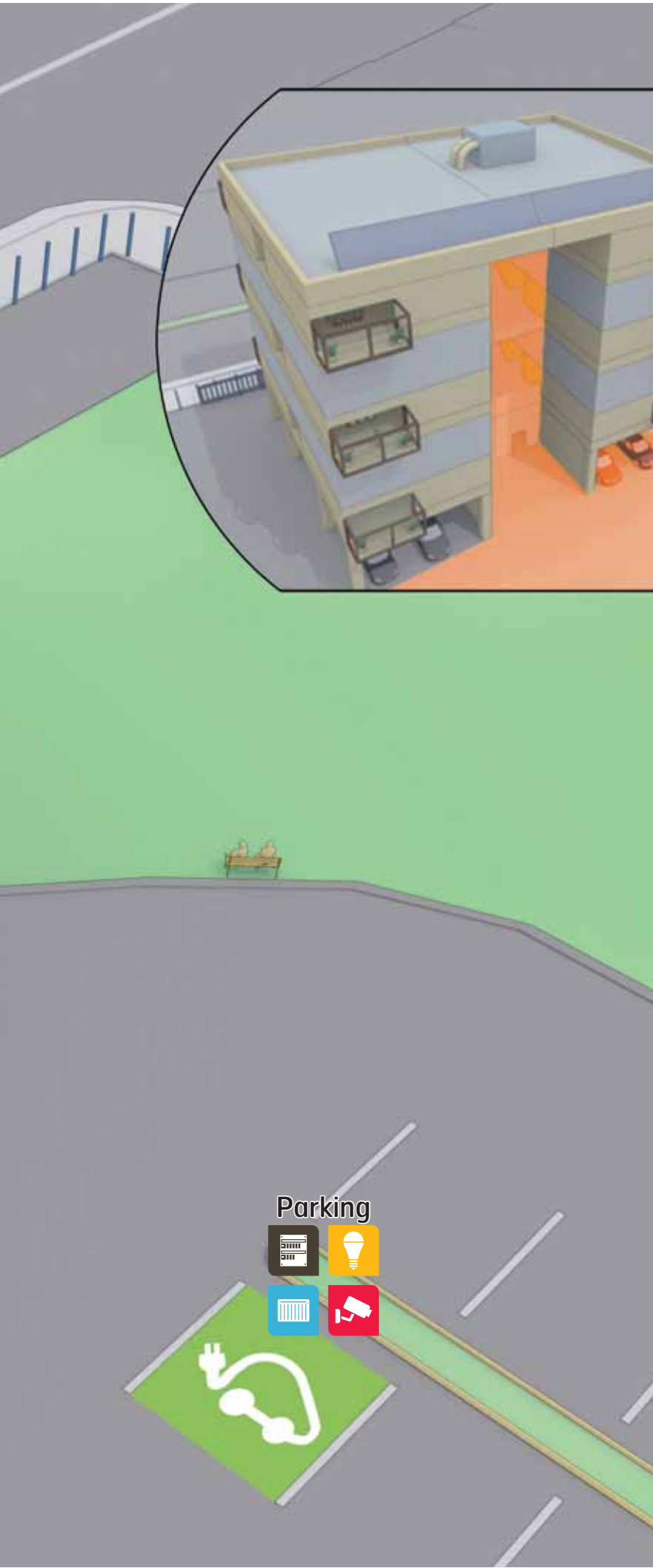

Parking



FILS ET CÂBLES



CONDUITS
ET CANALISATIONS



DISTRIBUTION
ET GESTION
DE L'ÉNERGIE



APPAREILLAGE
ET CONTRÔLE
DU BÂTIMENT



ÉCLAIRAGE



CHAUFFAGE HYDRAULIQUE,
BOIS, PLOMBERIE
ET SANITAIRE



CHAUFFAGE ÉLECTRIQUE,
ECS, CLIMATISATION,
VENTILATION
ET PHOTOVOLTAÏQUE



SÉCURITÉ,
COMMUNICATION



RÉSEAUX VDI



MESURE, OUTILLAGE,
FIXATIONS
ET CONSOMMABLES



ÉLECTROMÉNAGER
ET MULTIMÉDIA

Solutions pour parties communes (collectif)

Accès Portail



Afin de sécuriser l'accès au parking, un automatisme de portail et/ou barrière (au besoin couplé avec un interphone et/ou contrôle d'accès) permettra de contrôler les entrées et sorties.

TPC



p. 109

Portiers



p. 943

Automatismes



p. 982

Claviers codés



p. 968

Cage d'Escalier



Desservant les différents appartements et ayant ceux-ci en commun avec les couloirs, la commande d'éclairage pourra être assurée par un détecteur de présence pour des raisons d'hygiène, de plus les économies d'énergie réalisées seront renforcées si associées avec des produits LED. Des blocs d'éclairage de sécurité y seront placés en conformité avec la réglementation en vigueur.

Hublots Détection



p. 522

Circulation Extérieure



Les circulations extérieures seront équipées de produits d'appareillage et d'éclairage ayant des caractéristiques d'étanchéité voire d'antivandalisme élevées. L'éclairage y sera assuré par des luminaires ou bornes à détection pour un plus grand confort.

TPC



p. 109

Coffrets (CCPC),
Aérien, Téléreport,
Gaines de protection



p. 193

Appareillage étanche,
Détecteurs,
Appareillage antivandale



p. 441

Encastrés



p. 509

Bornes,
Luminaires à Détection



p. 544

Lanternes et mâts



p. 580

Couloirs Communs



Desservant les différents appartements et ayant ceux-ci en commun avec la cage d'escalier, la commande d'éclairage pourra être assurée par un détecteur de présence pour des raisons d'hygiène, de plus les économies d'énergie réalisées seront renforcées si associées avec des produits LED. Des blocs d'éclairage de sécurité y seront placés en conformité avec la réglementation en vigueur.

Détecteurs



p. 387

Minuteries



p. 290

Encastrés



p. 509

Hublots Détection



p. 522

BAEH



p. 1018

Produits FFTH, DTIo



p. 62

Appliques



p. 495

...je choisis ma solution par pièce...

Gaine Technique



Point de départ de la colonne vertébrale d'un collectif, on y trouve :

- Distribution électrique (colonne montante, tableau, protections,...)
- Organes principaux de chauffage et/ou climatisation (chaudière, conduits hydrauliques et de ventilation...)
- Distribution et répartition VDI (réseaux internet, TV, téléphonie,...)
- Equipements de sécurité (éclairage de sécurité,...) ainsi que l'ensemble des câbles et gaines assurant la distribution et la communication de l'installation.

Câbles EDF, Puissance, Voix, Données, Images, Domotiques.



p. 23

Goulotte, Colonnes montantes, ICTA 3522



p. 67
p. 196

Distributeurs d'arrivée, Distributeur d'étages, Panneaux de comptage



p. 196

Réseau hydraulique



p. 686

Conduits, Gaines



p. 842

Répartiteurs pour collectif



p. 1057

Produits FFTH, DTIo



p. 62

Hall d'Entrée



Donnant accès aux appartements, un interphone et/ou clavier codé et/ou contrôle d'accès y assurera la sécurité des résidents. La commande d'éclairage pourra être assurée par un détecteur de présence pour des raisons d'hygiène, de plus les économies d'énergie réalisées seront renforcées si associées avec des produits LED.

Détecteurs



p. 380

Encastrés



p. 474
p. 509

Platines de rue



p. 956

Vigik



p. 970

Parking



Contrôle d'accès, vidéoprotection, éclairage sont le minimum requis pour la sécurité et le confort des utilisateurs de la collectivité. Un système de charge pour véhicule électrique devra y être installé dans le cadre des évolutions de la réglementation.

Bornes de recharge



p. 214

Etanches



p. 531

Projecteurs



p. 564
p. 571

Lanternes et mâts



p. 580

Câbles Hors Gel



p. 877

Caméras



p. 1050

Sous-sol / Cave



Lieu de stockage et de rangement généralement en sous-sol, les différents produits utilisés auront des caractéristiques d'étanchéité voire d'antivandalisme élevées. On y trouvera également des systèmes de contrôle d'accès afin d'y assurer la sécurité.

IRL, Gaine fendue (FO)



p. 92

Appareillage étanche



p. 441

Etanches



p. 531

Contrôle d'accès



p. 968

Toiture



Les équipements communs (antennes terrestres ou paraboliques, traitement de l'air) y trouveront généralement leur place.

Ventilation



p. 835

Climatisation



p. 880

Antennes



p. 1057

Paraboles



p. 1062

Solutions pour bureau

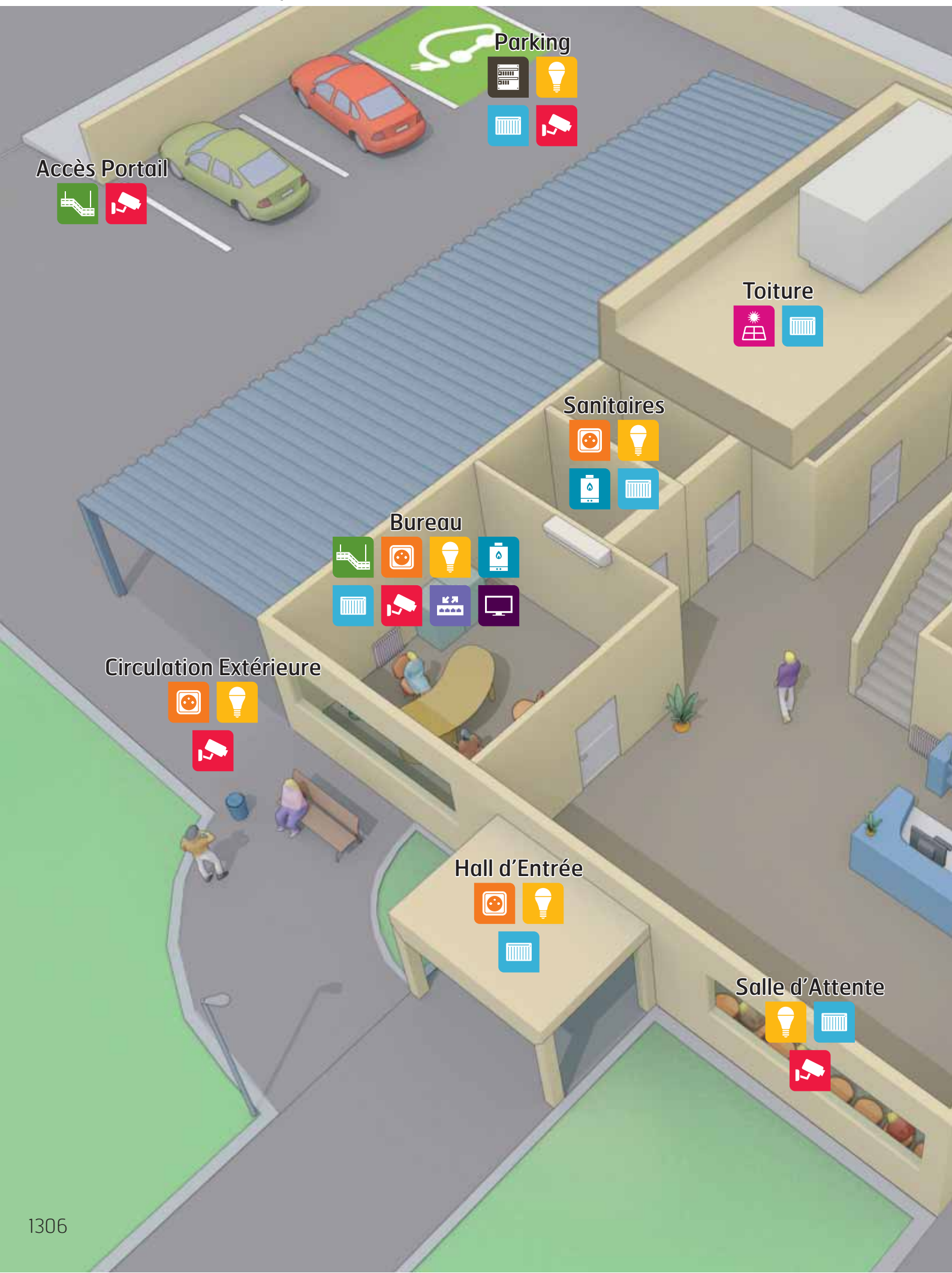

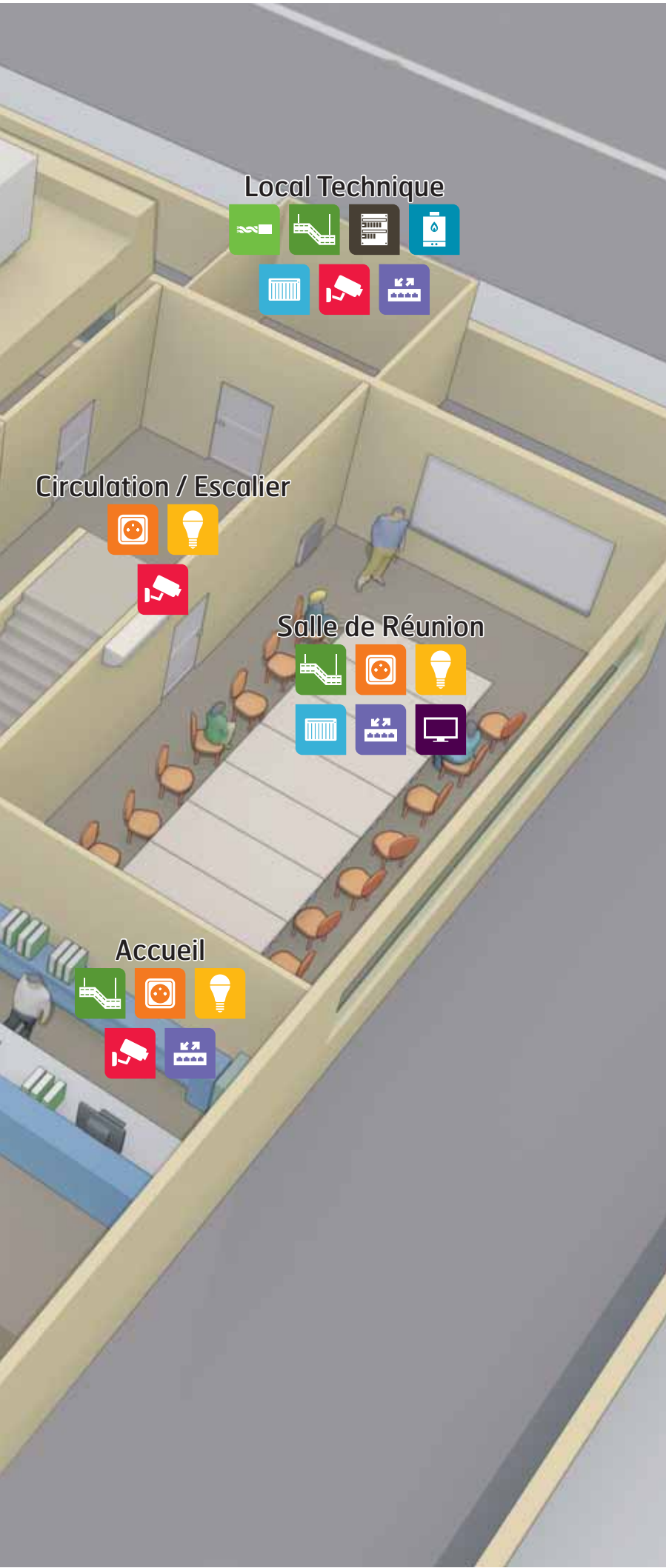

FILS ET CÂBLES



CONDUITS ET CANALISATIONS



DISTRIBUTION ET GESTION DE L'ÉNERGIE



APPAREILLAGE ET CONTRÔLE DU BÂTIMENT



ÉCLAIRAGE



CHAUFFAGE HYDRAULIQUE, BOIS, PLOMBERIE ET SANITAIRE



CHAUFFAGE ÉLECTRIQUE, ECS, CLIMATISATION, VENTILATION ET PHOTOVOLTAÏQUE



SÉCURITÉ, COMMUNICATION



RÉSEAUX VDI



MESURE, OUTILLAGE, FIXATIONS ET CONSOMMABLES



ÉLECTROMÉNAGER ET MULTIMÉDIA

Solutions pour bureau

Accès Portail



Pour sécuriser l'accès au parking, un automatisme de portail et/ou barrière sera au besoin couplé avec un interphone et/ou contrôle d'accès afin de gérer et de contrôler les entrées et sorties.

Contrôle d'accès pouvant également traiter la circulation des personnes à l'intérieur des locaux.

TPC



p. 109

Automatismes



p. 982

Claviers codés



p. 968

Accueil



On y trouvera en général la centralisation des commandes électriques et des systèmes de sécurité du site. L'équipement sera de type bureautique pour la distribution, l'éclairage de type décoratif pour l'aspect image que l'on souhaitera donner à l'entreprise.

Colonnes



p. 168

Appareillage 45X45



p. 423

Suspensions



p. 498
p. 521

Caméras



p. 1050

Contrôle d'accès



p. 968

Déclencheurs manuels



p. 1035

Bornes WiFi



p. 1095

Bureau



Pièce de travail, nécessitant réseau VDI, multimédia et protection informatique (wi-fi, internet, onduleur,...). A prévoir des produits fonctionnels tels que prise chargeur USB, prises de bureau... pour un confort d'utilisation du matériel informatique de la station de travail, écran, ordinateur fixe ou portable. L'occupation n'étant pas permanente, on pensera à gérer éclairage et chauffage/climatisation par des systèmes de détection et gestion de présence.

Solutions de Précâbage Rapide, Equipement de bureau, Goulotte d'installation



p. 173

Appareillage 45X45, Immotique



p. 423

Dalles encastrés, plafonniers



p. 515
p. 519

Climatisation



p. 880

Ventilation



p. 835

Détecteurs, Téléphonie



p. 1069

Onduleurs



p. 1104

Circulation, Escalier



Point de passage obligé, la commande d'éclairage pourra y être assurée par un détecteur de passage. Les économies d'énergie réalisées seront renforcées si associées avec des produits LED (hublots à détecteur). Les blocs d'éclairage de secours destinés au balisage d'évacuation seront positionnés conformément à la réglementation en vigueur, toutefois une notion d'esthétique et d'économies d'énergie pourra être prise en considération (blocs encastrés, drapeaux, LED,...).

Détecteurs



p. 387

Encastrés

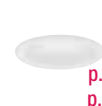

p. 474
p. 509

Hublots à Détection



p. 522

BAES



p. 1018

Circulation Extérieure



Les circulations extérieures seront équipées de produits d'appareillage et d'éclairage ayant des caractéristiques d'étanchéité voire d'antivandalisme élevées. L'éclairage y sera assuré par des luminaires ou bornes à détection pour un plus grand confort, afin de renforcer la sécurité, une caméra de vidéoprotection pourra y être installée.

Appareillage étanche, Détecteurs, Appareillage antivandale



p. 441

Bornes



p. 544

Luminaires à Détection



p. 561

Caméras



p. 1050

Hall d'Entrée



Point d'entrée, on y trouvera la centralisation des différentes commandes domotique et alarme. Un rideau d'air assurant des économies d'énergie pour limiter les déperditions du chauffage et/ou climatisation. L'éclairage sera déclenché automatiquement par un détecteur de passage, les luminaires étant à technologie LED permettant ainsi de réaliser des économies supplémentaires. Une caméra de vidéosurveillance pourra être dédiée à cette zone.

Détecteurs



p. 380

Encastrés



p. 474
p. 509

Eau Chaude Sanitaire



p. 912

Ventilation



p. 835

...je choisis ma solution par pièce...

Local Technique



Le cœur de l'installation, on y trouve :

- Distribution électrique (colonne montante, tableau, protections,...)
- Organes principaux de chauffage et/ou climatisation (chaudière, PAC, HVAC, conduits hydrauliques et de ventilation...)
- Distribution et répartition VDI (réseaux internet, vidéoprotection, TV, téléphonie,...)
- Equipements de sécurité (alarme incendie, éclairage de sécurité,...) ainsi que l'ensemble des câbles et gaines assurant la distribution et la communication de l'installation.

<p>Câbles EDF, Puissance, Voix, Données, Images, Domotiques.</p>  <p>p. 23</p>	<p>Solutions Préfabriquées +ICTA (puissance, data)</p>  <p>p. 178</p>	<p>Distributeurs d'arrivée, Tableaux, Disjoncteurs de branchement, Disjoncteur, Comptage</p>  <p>p. 189 p. 201 p. 219</p>	<p>Réseau hydraulique</p>  <p>p. 686</p>
<p>Eau Chaude Sanitaire</p>  <p>p. 912</p>	<p>Centrales alarme intrusion</p>  <p>p. 1007</p>	<p>Centrales alarme incendie</p>  <p>p. 1030</p>	<p>Coffrets 10 pouces</p>  <p>p. 1099</p>

Parking



Il pourra être extérieur, souterrain ou aérien mais répondra aux différentes exigences de :

- Sécurité avec une vidéoprotection et un éclairage de sécurité
- Eclairage technique adapté selon le type de site
- Traitement des conditions climatiques pour maintien hors gel par exemple d'une rampe d'accès. Un système de charge pour véhicule électrique devra y être installé dans le cadre des évolutions de la réglementation.

<p>Bornes de recharge</p>  <p>p. 214</p>	<p>Étanches</p>  <p>p. 531</p>	<p>Projecteurs</p>  <p>p. 571</p>	<p>Lanternes et mâts</p>  <p>p. 580</p>
<p>Câbles Hors-Gel</p>  <p>p. 877</p>	<p>Caméras</p>  <p>p. 1050</p>		

Salle d'Attente



Conviviale, l'éclairage technique et décoratif y sera très important au même titre que le traitement de la partie chauffage/climatisation pour le confort des clients. Une caméra de vidéoprotection pourra y être installée pour contrôler et sécuriser cet espace (si pièce indépendante).

<p>Appliques</p>  <p>p. 495</p>	<p>Dalles, encastrés, plafonniers</p>  <p>p. 490 p. 515 p. 519</p>	<p>Climatisation</p>  <p>p. 880</p>	<p>Caméras</p>  <p>p. 1050</p>
---	--	--	--

Salle de Réunion



Pour les petites et moyennes entreprises, la vidéoprojection permet un grand confort pour le travail collaboratif au bureau. De la bureautique à l'interactivité, en projection traditionnelle comme en ultra courte focale, vous trouverez forcément un modèle à la taille de votre organisme et de vos besoins. L'occupation n'étant pas permanente, on pensera à gérer éclairage et chauffage/climatisation par des systèmes de détection et gestion de présence.

<p>Solutions de Précâblage Rapide</p>  <p>p. 178</p>	<p>Goulotte de sol</p>  <p>p. 176</p>	<p>Immotique</p>  <p>p. 341</p>	<p>Dalles encastrées, plafonniers</p>  <p>p. 515 p. 519</p>
<p>Climatisation</p>  <p>p. 880</p>	<p>Ventilation</p>  <p>p. 842</p>	<p>Routeurs WiFi</p>  <p>p. 1095</p>	<p>Vidéoprojection</p>  <p>p. 1290</p>

Sanitaires



La commande d'éclairage pourra être assurée par un détecteur de présence pour des raisons d'hygiène, de plus les économies d'énergie réalisées seront renforcées si associé avec des produits LED. La ventilation mécanique centralisée sera de préférence hygro-réglable, prenant ainsi en compte l'humidité de la pièce.

Préférez un sèche-mains pour plusieurs raisons : son prix, ses arguments hygiéniques et sa consommation d'énergie, moins d'électricité. Éliminez le papier pour réduire l'empreinte carbone.

<p>Détecteurs</p>  <p>p. 384</p>	<p>Encastrés</p>  <p>p. 474</p>	<p>Eau Chaude Sanitaire</p>  <p>p. 912</p>	<p>Ventilation</p>  <p>p. 835</p>
---	---	---	--

Toiture



Les équipements communs (traitement de l'air, chauffage et climatisation) y trouveront généralement leur place.

<p>Ventilation</p>  <p>p. 835</p>	<p>Climatisation</p>  <p>p. 880</p>
--	---

Solutions pour commerce de proximité



J'identifie mon environnement...

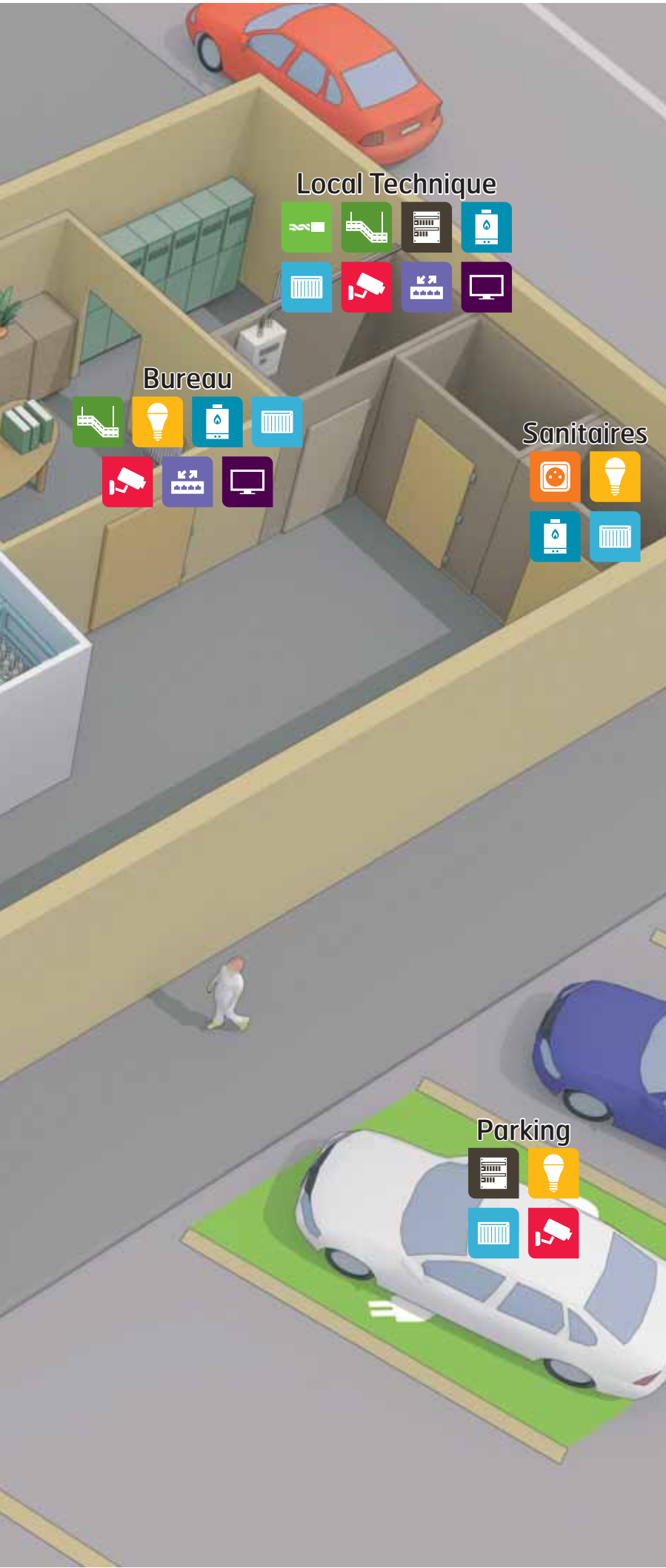

FILS ET CÂBLES



CONDUITS ET CANALISATIONS



DISTRIBUTION ET GESTION DE L'ÉNERGIE



APPAREILLAGE ET CONTRÔLE DU BÂTIMENT



ÉCLAIRAGE



CHAUFFAGE HYDRAULIQUE, BOIS, PLOMBERIE ET SANITAIRE



CHAUFFAGE ÉLECTRIQUE, ECS, CLIMATISATION, VENTILATION ET PHOTOVOLTAÏQUE



SÉCURITÉ, COMMUNICATION



RÉSEAUX VDI



MESURE, OUTILLAGE, FIXATIONS ET CONSOMMABLES



ÉLECTROMÉNAGER ET MULTIMÉDIA

Solutions pour commerce de proximité

Bureau



Pièce de travail, nécessitant réseau VDI, multimédia et protection informatique (wi-fi, internet, onduleur,...), on y trouvera en général la centralisation des commandes électriques et des systèmes de sécurité du site. A prévoir des produits fonctionnels tels que prise chargeur USB, prises de bureau... pour un confort d'utilisation du matériel informatique de la station de travail, écran, ordinateur fixe ou portable.

Equipement de bureau Goulotte d'installation



p. 173

Dalles encastrées, plafonniers



p. 515
p. 519

Radiateurs Hydrauliques, Planchers



p. 658

Climatisation



p. 880

Ventilation



p. 835

Détecteurs



p. 1018

Onduleurs



p. 1104

Caisse



On y trouvera des équipements de distribution type bureautique et un éclairage fonctionnel. Une caméra de vidéoprotection pourra être dédiée à cette zone.

Colonnes



p. 168

Appareillage 45X45



p. 423

Suspensions



p. 498
p. 521

Caméras



p. 1050

Prises RJ 45



p. 1085

Espace de Vente



Convivial, l'éclairage technique et décoratif y sera très important au même titre que le traitement de la partie chauffage/climatisation pour le confort des clients. Des écrans conçus pour une utilisation intensive avec des technologies performantes seront utilisés pour animer et créer un environnement plus lumineux et dynamique. Enfin des caméras de vidéoprotection y seront généralement installées.

Chemin de câbles



p. 70

Encastrés



p. 474

Downlights



p. 509

Climatisation



p. 880

Haut parleurs



p. 1047

Ecrans



p. 1290

Hall d'Entrée



Point d'entrée, on y trouvera la centralisation des différentes commandes domotique et alarme. Un rideau d'air assurant des économies d'énergie pour limiter les déperditions du chauffage et/ou climatisation. L'éclairage sera déclenché automatiquement par un détecteur de passage, les luminaires étant à technologie LED permettant ainsi de réaliser des économies supplémentaires. Une caméra de vidéosurveillance pourra être dédiée à cette zone.

Rideaux d'air



p. 872

Caméras



p. 1050

Livraison



Zone à caractère technique, les appareillages et luminaires y seront spécifiques (IP, IK, ...), un système de sécurité de type vidéoprotection ainsi que de contrôle d'accès y seront généralement positionnés.

Passage de sol véhicule



p. 177

Projecteurs



p. 564
p. 571

Caméras



p. 1050

Claviers codés



p. 968

...je choisis ma solution par pièce...

Local Technique



Le coeur de l'installation, on y trouve :

- Distribution électrique (colonne montante, tableau, protections,...)
- Organes principaux de chauffage et/ou climatisation (chaudière, PAC, HVAC, conduits hydrauliques et de ventilation...)
- Distribution et répartition VDI (réseaux internet, vidéoprotection, TV, téléphonie,...)
- Equipements de sécurité (alarme incendie, éclairage de sécurité,...) ainsi que l'ensemble des câbles et gaines assurant la distribution et la communication de l'installation.

Mais également des appareils professionnels adaptés à un usage fréquent et journalier pour un entretien du linge exigeant et rapide.

Câbles EDF, Puisseance, Voix, Données, Images, Domotiques.



p. 23

ICTA (puissance, data)



p. 102

Distributeurs d'arrivée, Tableaux, Disjoncteurs de branchement, Disjoncteurs, Comptage



p. 189
p. 201
p. 219

Réseau hydraulique



p. 686

Centrales alarme Intrusion, Incendie, Enregistreurs



p. 1007

Coffrets 10 pouces



p. 1099

Lave linge



p. 1290

Sèche linge



p. 1290

Parking



Il pourra être extérieur, souterrain ou aérien mais répondra aux différentes exigences de :

- Sécurité avec une vidéoprotection et un éclairage de sécurité
- Eclairage technique adapté selon le type de site
- Traitement des conditions climatiques pour maintien hors gel par exemple d'une rampe d'accès. Un système de charge pour véhicule électrique devra y être installé dans le cadre des évolutions de la réglementation.

Bornes de recharge



p. 214

Projecteurs



p. 571

Lanternes et mâts



p. 580

Câbles Hors-Gel



p. 877

Caméras



p. 1050

Sanitaires



La commande d'éclairage pourra être assurée par un détecteur de présence pour des raisons d'hygiène, de plus les économies d'énergie réalisées seront renforcées si associées avec des produits LED. La ventilation mécanique centralisée sera de préférence hygro-réglable, prenant ainsi en compte l'humidité de la pièce.

Préférez un sèche-mains pour plusieurs raisons : son prix, ses arguments hygiéniques et sa consommation d'énergie, moins d'électricité. Éliminez le papier pour réduire l'empreinte carbone.

Détecteurs



p. 384

Encastrés



p. 474

Eau Chaude Sanitaire



p. 912

Ventilation



p. 835

Sèche mains



p. 931

Réserve



Pièce à caractère technique, elle sera spécifique à chaque type d'utilisation.

On y retrouvera selon les cas :

- Distribution électrique et réseaux
- Appareillages et luminaires spécifiques (IP, IK, ...)
- Traitement de l'air et de la température (ventilation, climatisation/chauffage)
- Système de sécurité (éclairage de secours, vidéoprotection,...)

Canalisations électriques préfabriquées



p. 178

Appareillage étanche



p. 441

Etanches



p. 531

Aérothermes



p. 871

Infra-rouge



p. 874

BAES



p. 1018

Détecteurs



p. 1007

Caméras



p. 1050

Vitrine



L'éclairage y sera technique selon l'utilisation (mise en valeur et présentation de produits par exemple), sera à prendre en compte la gestion de celui-ci dans le cadre de la réglementation au 1^{er} juillet 2013. Elle sera à sécuriser par un système d'alarme voire de vidéoprotection, des écrans conçus pour une utilisation intensive avec des technologies performantes pourront y être utilisés pour l'animer et y créer un environnement plus lumineux et dynamique.

Horloges Digitales



p. 289

Encastrés



p. 474

Projecteurs sur rails



p. 502

Bandeaux



p. 503

Détecteurs de choc



p. 1007

Ecrans



p. 1290

Solutions pour bar, restaurant



J'identifie mon environnement...

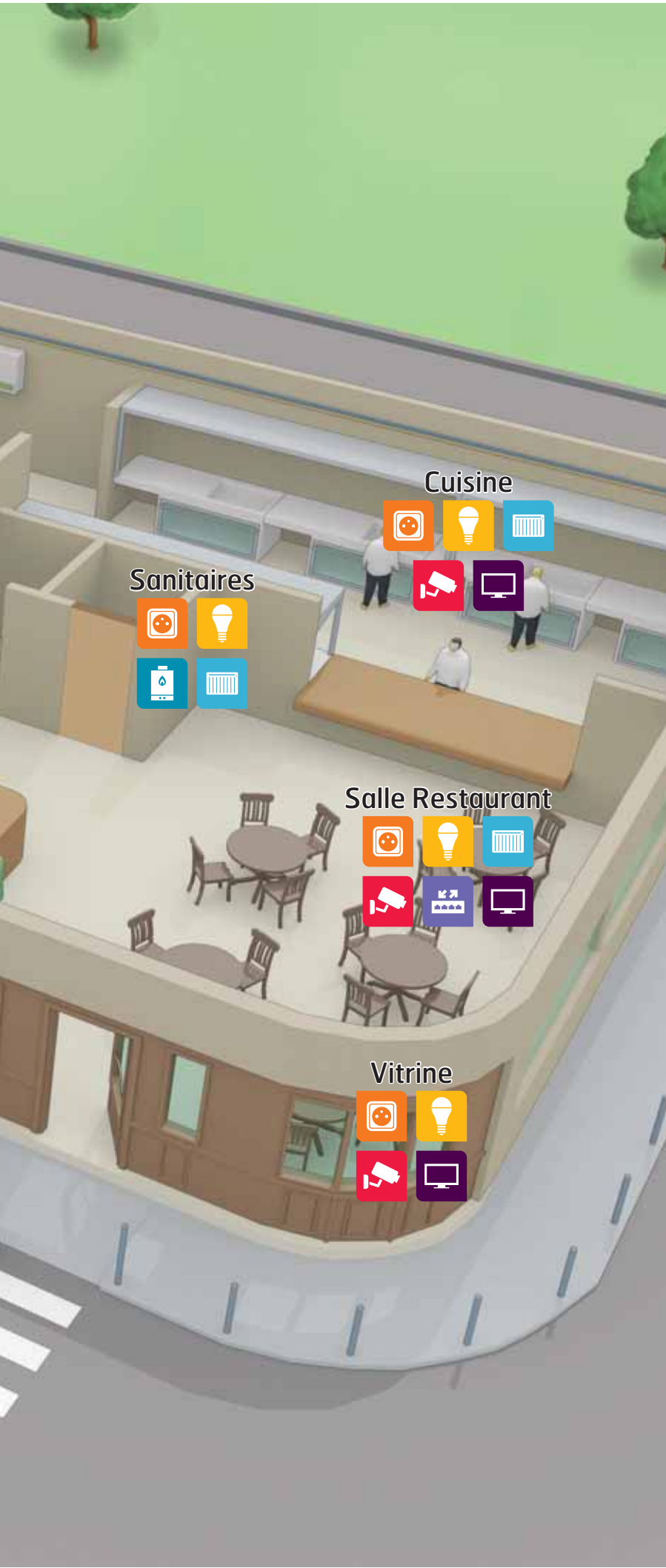

FILS ET CÂBLES



CONDUITS ET CANALISATIONS



DISTRIBUTION ET GESTION DE L'ÉNERGIE



APPAREILLAGE ET CONTRÔLE DU BÂTIMENT



ÉCLAIRAGE



CHAUFFAGE HYDRAULIQUE, BOIS, PLOMBERIE ET SANITAIRE



CHAUFFAGE ÉLECTRIQUE, ECS, CLIMATISATION, VENTILATION ET PHOTOVOLTAÏQUE



SÉCURITÉ, COMMUNICATION



RÉSEAUX VDI



MESURE, OUTILLAGE, FIXATIONS ET CONSOMMABLES



ÉLECTROMÉNAGER ET MULTIMÉDIA

Solutions pour bar, restaurant

Bar



Les solutions utilisées y seront du même ordre que pour la salle de restaurant, mais on y trouvera de plus des produits électroménagers. Lave-vaisselle par exemple, le nettoyage impeccable et hygiénique de la vaisselle, des verres et des couverts y étant indispensable et pas seulement pour des raisons sanitaires.

Immotique



p. 341

Lave-verres



p. 1290

Bandeaux



p. 503

lave-vaisselle



p. 1290

Suspensions



p. 498
p. 521

Déclencheurs



p. 1035

Caisse



On y trouvera des équipements de distribution type bureautique et un éclairage fonctionnel. Une caméra de vidéoprotection pourra être dédiée à cette zone.

Colonnes



p. 168

Caméras



p. 1050

Encastrés



p. 474

Prises RJ 45



p. 1085

Suspensions



p. 497
p. 521

Cuisine



Pièce technique, l'ensemble des équipements y aura des caractéristiques spécifiques (IP, IK,...). Le traitement de l'air, l'éclairage et la sécurité répondront aux normes particulières à ce local. L'équipement électroménager y sera de type professionnel, les armoires réfrigérées de différentes contenances à température positive/négative ou spécialement conçues pour les aliments délicats tels que le poisson y assureront une bonne conservation des produits frais.

Appareillage étanche



p. 441

BAES



p. 1018

Dalles encastrés



p. 515

Froid



p. 1290

Réglettes



p. 503
p. 528

Ventilation



p. 835

Livraison



Zone à caractère technique, les appareillages et luminaires y seront spécifiques (IP, IK, ...), un système de sécurité de type vidéoprotection ainsi que de contrôle d'accès y seront généralement positionnés.

Passage de sol véhicule



p. 177

Projecteurs



p. 571

Caméras



p. 1050

Contrôle d'accès



p. 698

Local Technique



Le cœur de l'installation, on y trouve :
 - Distribution électrique (colonne montante, tableau, protections,...)
 - Organes principaux de chauffage et/ou climatisation (chaudière, PAC, HVAC, conduits hydrauliques et de ventilation...)
 - Distribution et répartition VDI (réseaux internet, vidéoprotection, TV, téléphonie,...)
 - Équipements de sécurité (alarme incendie, éclairage de sécurité,...) ainsi que l'ensemble des câbles et gaines assurant la distribution et la communication de l'installation.
 Mais également des appareils professionnels adaptés à un usage fréquent et journalier pour un entretien du linge exigeant et rapide.

Câbles EDF, Puisseance, Voix, Données, Images, Domotiques.



p. 23

Centrales alarme Intrusion, Incendie, Enregistreurs



p. 1007

ICTA (puissance, data)



p. 102

Coffrets 10 pouces



p. 1099

Distributeurs d'arrivée, Tableaux, Disjoncteurs de branchement, Disjoncteurs, Comptage



p. 189
p. 201
p. 219

Aspiration centralisée



p. 1275

Eau Chaude Sanitaire



p. 912

Parking



Il pourra être extérieur, souterrain ou aérien mais répondra aux différentes exigences de :
 - Sécurité avec une vidéoprotection et un éclairage de sécurité
 - Eclairage technique adapté selon le type de site
 - Traitement des conditions climatiques pour maintien hors gel par exemple d'une rampe d'accès. Un système de charge pour véhicule électrique devra y être installé dans le cadre des évolutions de la réglementation.

Projecteurs



p. 571

Bornes de recharges



p. 214

Lanternes et mâts



p. 580

Bornes



p. 544

Câbles Hors-Gel



p. 877

Caméras



p. 1050

...je choisis ma solution par pièce...

Réserve



Pièce à caractère technique, elle sera spécifique à chaque type d'utilisation. On y retrouvera selon les cas :

- Distribution électrique et réseaux
- Appareillages et luminaires spécifiques (IP, IK, ...)
- Traitement de l'air et de la température (ventilation, climatisation/ chauffage)
- Système de sécurité (éclairage de secours, vidéoprotection,...)

Appareillage étanche



p. 441

Réglettes



p. 503

Dalles encastrés



p. 515

Etanches



p. 531

BAES



p. 1018

Caméras



p. 1050

Salle Restaurant



Elle regroupe une grande partie des offres proposées : - CONFORT, wi-fi et produits multimédia tels que des écrans conçus pour une utilisation intensive avec des technologies performantes adaptées aux différentes configurations (garantissant une durabilité sans égal). Un éclairage d'ambiance et/ou décoratif, les suspensions étant le produit le plus couramment utilisé à cet effet. Le choix du système chauffage et/ou climatisation y est également un élément important. - ECONOMIES D'ENERGIE, en lien avec le mode de chauffage/ climatisation la régulation permettra d'optimiser le fonctionnement du système dans un souci d'efficacité. - SECURITE, à considérer prioritaire dans l'installation d'un système de sécurité incendie et d'éclairage de secours.

Appareillage



p. 390

Encastrés



p. 474

Suspensions



p. 498
p. 521

Climatisation



p. 880

BAES Ronds Design



p. 1018

Haut parleurs



p. 1047

Bornes WiFi



p. 1095

Ecrans



p. 1290

Sanitaires



La commande d'éclairage pourra être assurée par un détecteur de présence pour des raisons d'hygiène, de plus les économies d'énergie réalisées seront renforcées si associé avec des produits LED. La ventilation mécanique centralisée sera de préférence hygro-réglable, prenant ainsi en compte l'humidité de la pièce. Préférez un sèche-mains pour plusieurs raisons : son prix, ses arguments hygiéniques et sa consommation d'énergie, moins d'électricité. Éliminez le papier pour réduire l'empreinte carbone.

Détecteurs



p. 384

Encastrés



p. 474

Ventilation



p. 835

Eau Chaude Sanitaire



p. 912

Sèche mains



p. 931

Terrasse



La terrasse est une extension du bâtiment à part entière nécessitant certaines installations de confort. On y trouvera un éclairage d'ambiance et/ou ponctuel (repas, lecture, ...) et/ou décoratif, ainsi que des points d'alimentation électrique par le sol. On peut y trouver également un chauffage d'appoint, une protection périmétrique, ainsi qu'une extension du réseau wi-fi.

PC de sol



p. 448

Appliques, projecteurs



p. 550

Infra-rouge



p. 874

Bornes WiFi



p. 1095

Encastrés



p. 474

Bornes



p. 544

Vitrine



L'éclairage y sera technique selon l'utilisation (mise en valeur et présentation de produits par exemple), sera à prendre en compte la gestion de celui-ci dans le cadre de la réglementation au 1er juillet 2013. Elle sera à sécuriser par un système d'alarme voire de vidéoprotection, des écrans conçus pour une utilisation intensive avec des technologies performantes pourront y être utilisés pour l'animer et créer un environnement plus lumineux et dynamique.

Horloges Digitales



p. 289

Projecteurs d'enseigne



p. 579

Détecteurs



p. 1007

Ecrans



p. 1290

Solutions pour hôtel

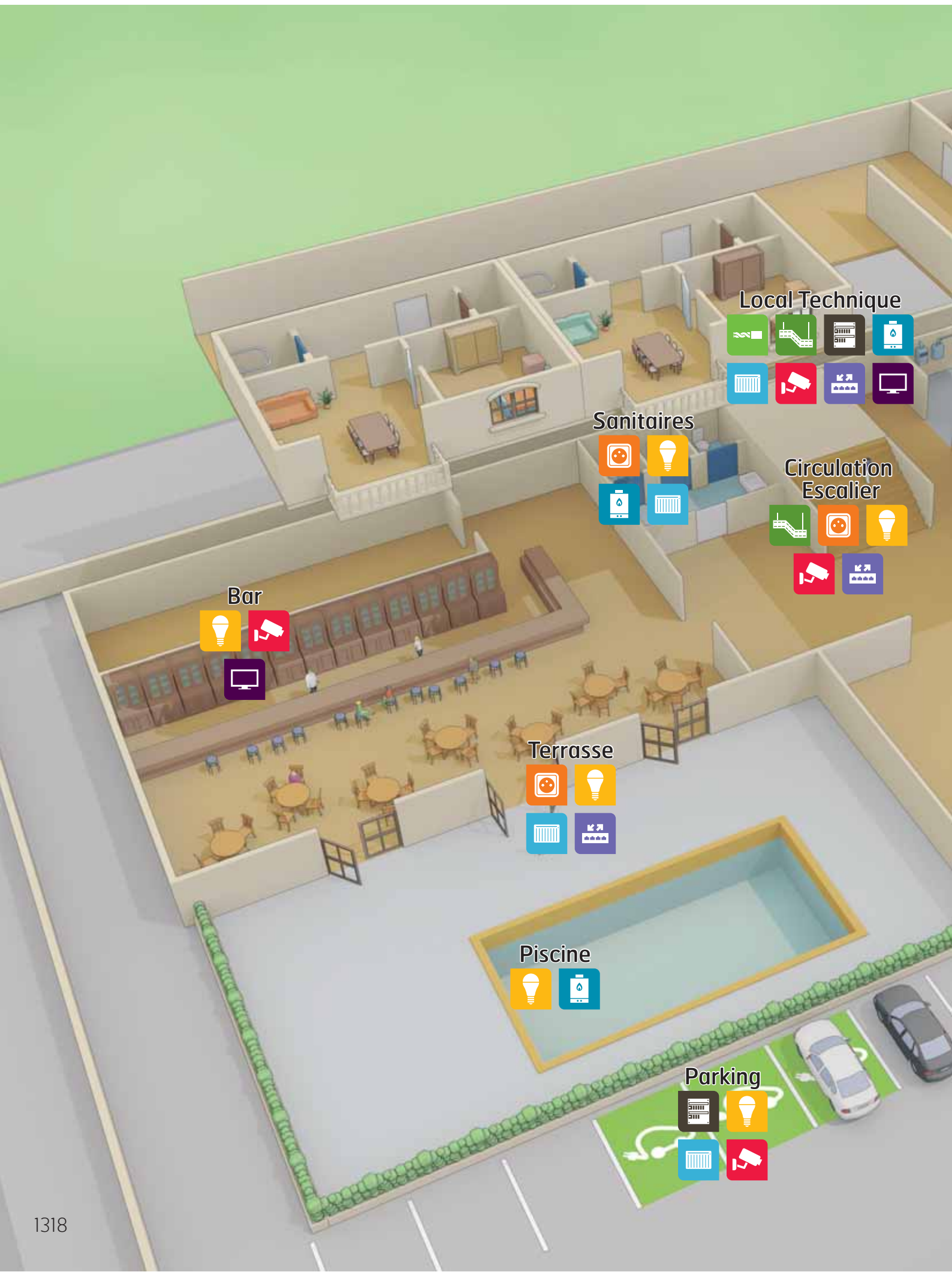

J'identifie mon environnement...

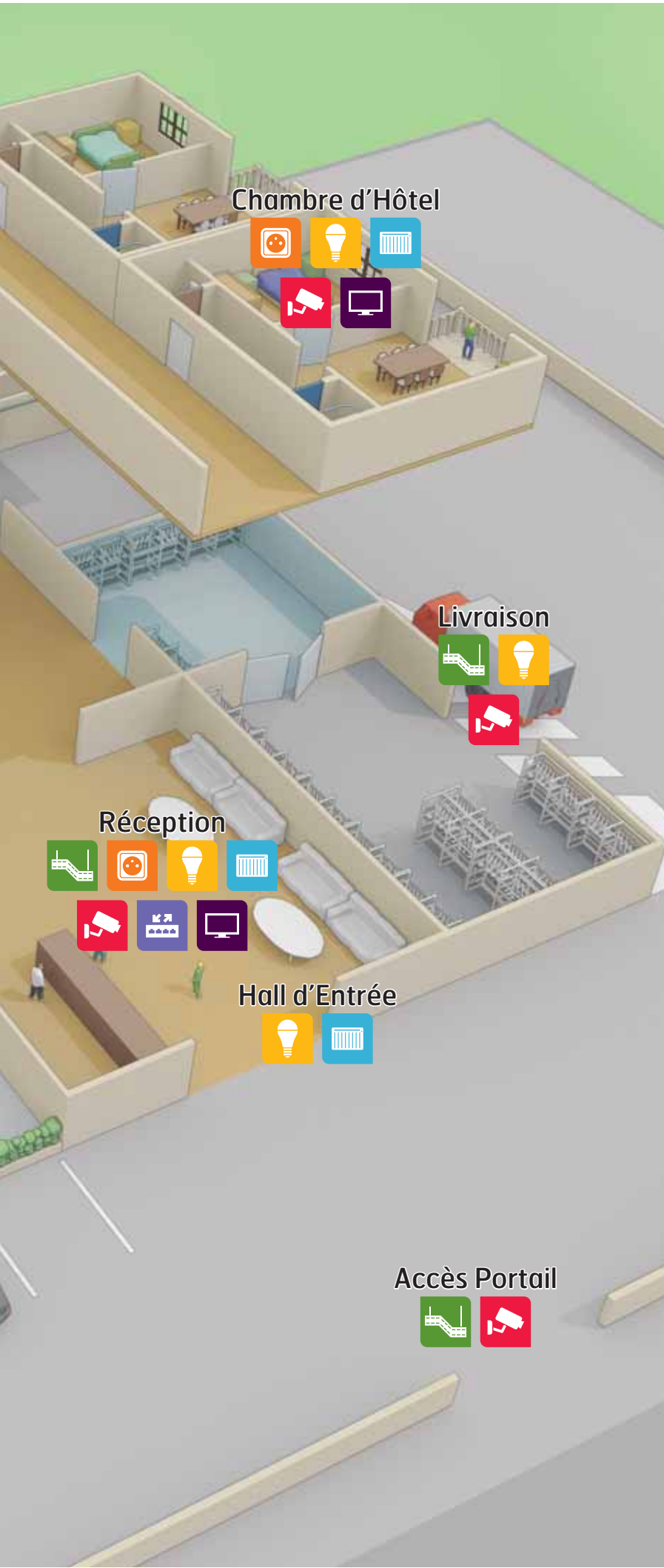

FILS ET CÂBLES



CONDUITS ET CANALISATIONS



DISTRIBUTION ET GESTION DE L'ÉNERGIE



APPAREILLAGE ET CONTRÔLE DU BÂTIMENT



ÉCLAIRAGE



CHAUFFAGE HYDRAULIQUE, BOIS, PLOMBERIE ET SANITAIRE



CHAUFFAGE ÉLECTRIQUE, ECS, CLIMATISATION, VENTILATION ET PHOTOVOLTAÏQUE



SÉCURITÉ, COMMUNICATION



RÉSEAUX VDI



MESURE, OUTILLAGE, FIXATIONS ET CONSOMMABLES



ÉLECTROMÉNAGER ET MULTIMÉDIA

Solutions pour hôtel

Accès Portail



Afin de sécuriser l'accès au parking, un automatisme de portail et/ou barrière (au besoin couplé avec un interphone et/ou contrôle d'accès) permettra de contrôler les entrées et sorties.

TPC



p. 109

Automatismes



p. 982

Claviers codés



p. 968

Portiers



p. 943

Bar



Un éclairage d'ambiance et/ou décoratif, les suspensions étant le produit le plus couramment utilisé à cet effet, permettra de mettre en valeur celui-ci. Le nettoyage impeccable et hygiénique de la vaisselle, des verres et des couverts y est indispensable et pas seulement pour des raisons sanitaires. On pourra y trouver des écrans conçus pour une utilisation intensive avec des technologies performantes pour animer et créer un environnement plus lumineux et dynamique.

Encastrés



p. 474

Suspensions



p. 498
p. 521

Bandeaux



p. 503

Déclencheurs



p. 1035

Sonorisation



p. 1047

Ecrans



p. 1290

Lave-verres



p. 1290

Lave-vaisselle



p. 1290

Chambre d'Hôtel



Elle regroupe une grande partie des offres proposées : CONFORT, avec des solutions de pilotage centralisé simples et ergonomiques (ENERGEASY CONNECT). VDI, wi-fi et produits multimédia. Un éclairage d'ambiance et/ou décoratif adapté aux besoins du client. Le choix du système chauffage et/ou climatisation est un élément important en fonction de la spécificité de la pièce et de son usage. ECONOMIES D'ENERGIE, en lien avec le mode de chauffage/climatisation la régulation permettra d'optimiser le fonctionnement du système dans un souci d'efficacité. SECURITE, à considérer prioritaire dans l'installation d'un système de sécurité incendie. IMAGE ET SON : Aujourd'hui les appareils se doivent d'être connectés, d'une excellente qualité d'image car l'appareil doit offrir de multiples possibilités à vos clients (station de travail, jeux...).

Immotique



p. 341

Appareillage



p. 390

Encastrés



p. 474

Appliques



p. 495

Climatisation



p. 880

Ventilation



p. 835

Détecteurs d'incendie



p. 1035

Ecrans



p. 1290

Circulation, Escalier



Point de passage obligé, la commande d'éclairage pourra y être assurée par un détecteur de passage. Les économies d'énergie réalisées seront renforcées si associées avec des produits LED (hublots à détecteur). Les blocs d'éclairage de secours destinés au balisage d'évacuation, seront positionnés conformément à la réglementation en vigueur, toutefois une notion d'esthétique et d'économies d'énergie pourra être prise en considération (blocs encastrés, drapeaux, LED,...).

Chemin de câbles



p. 68

Détecteurs



p. 387

Appliques



p. 495

Encastrés



p. 509

Détecteurs



p. 1035

BAES Bifonctions



p. 1018

Bornes WiFi



p. 1095

Hall d'Entrée



Point d'entrée, on y trouvera la centralisation des différentes commandes domotique et alarme. Un rideau d'air assurant des économies d'énergie pour limiter les déperditions du chauffage et/ou climatisation. L'éclairage sera déclenché automatiquement par un détecteur de passage, les luminaires étant à technologie LED permettant ainsi de réaliser des économies supplémentaires. Une caméra de vidéosurveillance pourra être dédiée à cette zone.

Appliques



p. 495

Suspensions



p. 490
p. 519

Encastrés



p. 509

Rideaux d'air



p. 872

Livraison



Zone à caractère technique, les appareillages et luminaires y seront spécifiques (IP, IK, ...), un système de sécurité de type vidéoprotection ainsi que de contrôle d'accès y seront généralement positionnés.

Passage de sol véhicule



p. 177

Projecteurs



p. 571

Caméras



p. 1050

Contrôle d'accès



p. 968

...je choisis ma solution par pièce...

Local Technique



Le cœur de l'installation, on y trouve :

- Distribution électrique (colonne montante, tableau, protections,...)
- Organes principaux de chauffage et/ou climatisation (chaudière, PAC, HVAC, conduits hydrauliques et de ventilation...)
- Distribution et répartition VDI (réseaux internet, vidéoprotection, TV, téléphonie,...)
- Equipements de sécurité (alarme incendie, éclairage de sécurité,...) ainsi que l'ensemble des câbles et gaines assurant la distribution et la communication de l'installation.

Mais également des appareils professionnels adaptés à un usage fréquent et journalier pour un entretien du linge exigeant et rapide.

C'est là que sera votre centrale d'aspiration, dont le cœur sera relié aux différentes prises de l'appartement via une canalisation en PVC.

Câbles EDF, Puissance, Voix, Données, Images, Domotiques.



p. 23

Solutions Préfabriquées + ICTA (puissance, data)



p. 102

Distributeurs d'arrivée, Tableaux, Disjoncteurs de branchement, Disjoncteurs, Comptage



p. 189
p. 201
p. 219

Chaudières, Plomberie



p. 643

Eau Chaude Sanitaire



p. 912

Centrales alarme intrusion, incendie, Enregistreurs



p. 1007

Baies de brassage



p. 1096

Aspiration centralisée, Lave linge



ACTIVE PRO
p. 1275
p. 1290

Parking



Il pourra être extérieur, souterrain ou aérien mais répondra aux différentes exigences de :

- Sécurité avec une vidéoprotection et un éclairage de sécurité
- Eclairage technique adapté selon le type de site
- Traitement des conditions climatiques pour maintien hors gel par exemple d'une rampe d'accès. Un système de charge pour véhicule électrique devra y être installé dans le cadre des évolutions de la réglementation.

Bornes de recharge



p. 214

Projecteurs



p. 561
p. 564
p. 571

Lanternes et mâts



p. 580

Câbles Hors-Gel



p. 877

Caméras



p. 1050

Piscine



Celle-ci nécessite des équipements spécifiques et répondant à des normes bien précises concernant l'éclairage, le traitement de l'eau et la sécurité des utilisateurs.

Spots immergeables



p. 570

PAC et déshumidification



p. 928

Pompes à chaleur



p. 632

Réception



On y trouvera en général la centralisation des commandes électriques et des systèmes de sécurité du site. L'équipement sera de type bureautique pour la distribution, l'éclairage de type décoratif pour l'aspect image que l'on souhaitera donner. Des écrans conçus pour une utilisation intensive avec des technologies performantes seront utilisés pour animer le hall d'accueil et créer un environnement plus lumineux et dynamique.

Colonnes



p. 168

Appareillage 45X45



p. 423

Suspensions



p. 490
p. 521

Appliques



p. 495

Climatisation



p. 880

Caméras, Postes intérieurs



p. 1050

Prises RJ 45



p. 1085

Ecrans



ACTIVE PRO
p. 1290

Sanitaires



La commande d'éclairage pourra être assurée par un détecteur de présence pour des raisons d'hygiène, de plus les économies d'énergie réalisées seront renforcées si associées avec des produits LED. La ventilation mécanique centralisée sera de préférence hygro-réglable, prenant ainsi en compte l'humidité de la pièce.

Préférez un sèche-mains pour plusieurs raisons : son prix, ses arguments hygiéniques et sa consommation d'énergie, moins d'électricité. Éliminez le papier pour réduire l'empreinte carbone.

Détecteurs



p. 384

Encastrés



p. 474

Eau Chaude Sanitaire



p. 912

Ventilation



p. 835

Sèche mains



p. 931
p. 1239

Terrasse



La terrasse est une extension du bâtiment à part entière nécessitant certaines installations de confort. On y trouvera un éclairage d'ambiance et/ou ponctuel (repas, lecture, ...) et/ou décoratif, ainsi que des points d'alimentation électrique par le sol. On peut y trouver également un chauffage d'appoint, une protection périmétrique, ainsi qu'une extension du réseau wi-fi.

PC de sol



p. 448

Appliques



p. 550

Luminaire à détection,



p. 561

Infra-rouge



p. 874

Bornes WiFi



p. 1095

Encastrés



p. 539

Bornes



p. 544

Fonction-Gamme	Famille de produits	Page(s)
74Q.....	ECLAIRAGE.....	520
74R.....	ECLAIRAGE.....	520
123 CONNECT.....	RÉSEAUX VDI.....	1083
221.....	MESURE, OUTILLAGE, FIXATIONS ET CONSOMMABLES.....	1212
224.....	MESURE, OUTILLAGE, FIXATIONS ET CONSOMMABLES.....	1213
1930.....	APPAREILLAGE ET CONTRÔLE DU BÂTIMENT.....	394
2012.....	CHAUFFAGE ÉLECTRIQUE, ECS, CLIMATISATION, VENTILATION ET PHOTOVOLTAÏQUE.....	810
2273.....	MESURE, OUTILLAGE, FIXATIONS ET CONSOMMABLES.....	1213
ABATTANTS.....	CHAUFFAGE HYDRAULIQUE, BOIS, PLOMBERIE ET SANITAIRE.....	751
ACAPULCO 2.....	CHAUFFAGE ÉLECTRIQUE, ECS, CLIMATISATION, VENTILATION ET PHOTOVOLTAÏQUE.....	802
ACCESSOIRES.....	ÉLECTROMÉNAGER ET MULTIMÉDIA.....	1275
ACCESSOIRES 19".....	RÉSEAUX VDI.....	1097
ACCESSOIRES AÉRATEURS.....	CHAUFFAGE ÉLECTRIQUE, ECS, CLIMATISATION, VENTILATION ET PHOTOVOLTAÏQUE.....	870
ACCESSOIRES ANALOGIQUES.....	SÉCURITÉ, COMMUNICATION.....	1054
ACCESSOIRES BAES.....	SÉCURITÉ, COMMUNICATION.....	1029
ACCESSOIRES CETHI MONOBLOC.....	CHAUFFAGE ÉLECTRIQUE, ECS, CLIMATISATION, VENTILATION ET PHOTOVOLTAÏQUE.....	913
ACCESSOIRES CHAUDIÈRES.....	CHAUFFAGE HYDRAULIQUE, BOIS, PLOMBERIE ET SANITAIRE.....	649
ACCESSOIRES CHAUFFE-EAU.....	CHAUFFAGE ÉLECTRIQUE, ECS, CLIMATISATION, VENTILATION ET PHOTOVOLTAÏQUE.....	924
ACCESSOIRES CHEMIN DE CÂBLES FIL.....	CONDUITS ET CANALISATIONS.....	71-79
ACCESSOIRES CHEMIN DE CÂBLES TÔLE.....	CONDUITS ET CANALISATIONS.....	84
ACCESSOIRES CLAVIERS À CODES.....	SÉCURITÉ, COMMUNICATION.....	969
ACCESSOIRES COFFRETS DE COMMUNICATION.....	RÉSEAUX VDI.....	1078-1082
ACCESSOIRES CONNECTÉS.....	DISTRIBUTION ET GESTION DE L'ÉNERGIE.....	263
ACCESSOIRES D'ÉTANCHÉITÉ RT 2012.....	CONDUITS ET CANALISATIONS.....	107
ACCESSOIRES DE POSE, ENTRETIEN, GAZ.....	CHAUFFAGE ÉLECTRIQUE, ECS, CLIMATISATION, VENTILATION ET PHOTOVOLTAÏQUE.....	905
ACCESSOIRES DE VENTILATION.....	CHAUFFAGE ÉLECTRIQUE, ECS, CLIMATISATION, VENTILATION ET PHOTOVOLTAÏQUE.....	846
ACCESSOIRES DE VENTILATION TERTIAIRE ET COLLECTIVE.....	CHAUFFAGE ÉLECTRIQUE, ECS, CLIMATISATION, VENTILATION ET PHOTOVOLTAÏQUE.....	852
ACCESSOIRES DÉPART CHAUDIÈRES.....	CHAUFFAGE HYDRAULIQUE, BOIS, PLOMBERIE ET SANITAIRE.....	649
ACCESSOIRES DM ET DA.....	SÉCURITÉ, COMMUNICATION.....	1042
ACCESSOIRES FIXATIONS TUBES IRL.....	CONDUITS ET CANALISATIONS.....	97
ACCESSOIRES HDMI.....	ÉLECTROMÉNAGER ET MULTIMÉDIA.....	1285
ACCESSOIRES LIAISONS ÉQUIPOTENTIELLES.....	DISTRIBUTION ET GESTION DE L'ÉNERGIE.....	187
ACCESSOIRES MINI COFFRETS.....	RÉSEAUX VDI.....	1099
ACCESSOIRES PCBT.....	CHAUFFAGE HYDRAULIQUE, BOIS, PLOMBERIE ET SANITAIRE.....	684
ACCESSOIRES PMR.....	CHAUFFAGE HYDRAULIQUE, BOIS, PLOMBERIE ET SANITAIRE.....	753
ACCESSOIRES POMPES.....	CHAUFFAGE HYDRAULIQUE, BOIS, PLOMBERIE ET SANITAIRE.....	738
ACCESSOIRES POMPES À CHALEUR.....	CHAUFFAGE HYDRAULIQUE, BOIS, PLOMBERIE ET SANITAIRE.....	640
ACCESSOIRES POUR AUTOMATISMES.....	SÉCURITÉ, COMMUNICATION.....	989
ACCESSOIRES POUR COFFRETS.....	DISTRIBUTION ET GESTION DE L'ÉNERGIE.....	257
ACCESSOIRES POUR LAMPES CONNECTÉES.....	ECLAIRAGE.....	602
ACCESSOIRES POUR SUPPORTAGE.....	MESURE, OUTILLAGE, FIXATIONS ET CONSOMMABLES.....	1204
ACCESSOIRES PROJECTEURS FLUO.....	MESURE, OUTILLAGE, FIXATIONS ET CONSOMMABLES.....	1165
ACCESSOIRES SANITAIRES.....	CHAUFFAGE HYDRAULIQUE, BOIS, PLOMBERIE ET SANITAIRE.....	749
ACCESSOIRES SUPERPOSITION.....	ÉLECTROMÉNAGER ET MULTIMÉDIA.....	1246
ACCESSOIRES TÉLÉPHONE.....	ÉLECTROMÉNAGER ET MULTIMÉDIA.....	1286
ACCESSOIRES TÉLÉPHONIE.....	SÉCURITÉ, COMMUNICATION.....	1070
ACCESSOIRES TERMINAUX.....	CHAUFFAGE HYDRAULIQUE, BOIS, PLOMBERIE ET SANITAIRE.....	724
ACCESSOIRES VISSEUSES.....	MESURE, OUTILLAGE, FIXATIONS ET CONSOMMABLES.....	1145
ACCROCHE TOUT.....	MESURE, OUTILLAGE, FIXATIONS ET CONSOMMABLES.....	1204
ACCUMULATEURS.....	MESURE, OUTILLAGE, FIXATIONS ET CONSOMMABLES.....	1226
ACCURO 2.....	CHAUFFAGE ÉLECTRIQUE, ECS, CLIMATISATION, VENTILATION ET PHOTOVOLTAÏQUE.....	822
ACOAIR.....	CHAUFFAGE ÉLECTRIQUE, ECS, CLIMATISATION, VENTILATION ET PHOTOVOLTAÏQUE.....	869
ACOLONNE SÉRIE 288.....	FILS ET CABLES.....	52
ACTASSI.....	FILS ET CABLES.....	58
ACTASSI.....	RÉSEAUX VDI.....	1097
ACT19.....	DISTRIBUTION ET GESTION DE L'ÉNERGIE.....	202-224-225-244-247
ACT19 IC60.....	DISTRIBUTION ET GESTION DE L'ÉNERGIE.....	236-244
ACT19 IDT40.....	DISTRIBUTION ET GESTION DE L'ÉNERGIE.....	238
ACT19 PARAFONDRE.....	CHAUFFAGE ÉLECTRIQUE, ECS, CLIMATISATION, VENTILATION ET PHOTOVOLTAÏQUE.....	936
ACTUA 2 SMART ECOCONTROL.....	CHAUFFAGE ÉLECTRIQUE, ECS, CLIMATISATION, VENTILATION ET PHOTOVOLTAÏQUE.....	797
ACX COSSES ALU/CUIVRE À FÛT COURT.....	DISTRIBUTION ET GESTION DE L'ÉNERGIE.....	325
ADAGIO SMART ECOCONTROL.....	CHAUFFAGE ÉLECTRIQUE, ECS, CLIMATISATION, VENTILATION ET PHOTOVOLTAÏQUE.....	769
ADAPTATEURS.....	ÉLECTROMÉNAGER ET MULTIMÉDIA.....	1286
ADAPTATEURS TNT TERRESTRE HD.....	SÉCURITÉ, COMMUNICATION.....	1062
ADELA.....	ECLAIRAGE.....	491
ADELIS DIGITAL.....	CHAUFFAGE ÉLECTRIQUE, ECS, CLIMATISATION, VENTILATION ET PHOTOVOLTAÏQUE.....	811
ADELIS INTÉGRAL.....	CHAUFFAGE ÉLECTRIQUE, ECS, CLIMATISATION, VENTILATION ET PHOTOVOLTAÏQUE.....	810
ADEOS SMART ECOCONTROL.....	CHAUFFAGE ÉLECTRIQUE, ECS, CLIMATISATION, VENTILATION ET PHOTOVOLTAÏQUE.....	777
ADHÉSIFS.....	MESURE, OUTILLAGE, FIXATIONS ET CONSOMMABLES.....	1218
ADOUCISSEURS.....	CHAUFFAGE HYDRAULIQUE, BOIS, PLOMBERIE ET SANITAIRE.....	733
AÉRATEURS.....	CHAUFFAGE ÉLECTRIQUE, ECS, CLIMATISATION, VENTILATION ET PHOTOVOLTAÏQUE.....	868
AEROMAX 5.....	CHAUFFAGE ÉLECTRIQUE, ECS, CLIMATISATION, VENTILATION ET PHOTOVOLTAÏQUE.....	916
AEROMAX PISCINE 2.....	CHAUFFAGE ÉLECTRIQUE, ECS, CLIMATISATION, VENTILATION ET PHOTOVOLTAÏQUE.....	929
AEROMAX SPLIT 2.....	CHAUFFAGE ÉLECTRIQUE, ECS, CLIMATISATION, VENTILATION ET PHOTOVOLTAÏQUE.....	916
AÉROTHERMES.....	CHAUFFAGE ÉLECTRIQUE, ECS, CLIMATISATION, VENTILATION ET PHOTOVOLTAÏQUE.....	871

Fonction-Gamme	Famille de produits	Page(s)
AFFICHETTES.....	MESURE, OUTILLAGE, FIXATIONS ET CONSOMMABLES.....	1174
AFFINAGE EAUX DE BOISSON.....	CHAUFFAGE HYDRAULIQUE, BOIS, PLOMBERIE ET SANITAIRE.....	734
AGATE 3.....	CHAUFFAGE ÉLECTRIQUE, ECS, CLIMATISATION, VENTILATION ET PHOTOVOLTAÏQUE.....	815
AGILIA CONNECTÉ.....	CHAUFFAGE ÉLECTRIQUE, ECS, CLIMATISATION, VENTILATION ET PHOTOVOLTAÏQUE.....	764
AGYLUS.....	SÉCURITÉ, COMMUNICATION.....	1017
AGYLUS ALARME RADIO.....	SÉCURITÉ, COMMUNICATION.....	1035
AGYLUS SUPERVISION.....	SÉCURITÉ, COMMUNICATION.....	1035
AIGUILLES ET BAGUETTES TIRE-FILS.....	MESURE, OUTILLAGE, FIXATIONS ET CONSOMMABLES.....	1142
AIR BLOCK.....	ECLAIRAGE.....	488
AIREVO SMART ECOCONTROL.....	CHAUFFAGE ÉLECTRIQUE, ECS, CLIMATISATION, VENTILATION ET PHOTOVOLTAÏQUE.....	776
AIRFILTER.....	CHAUFFAGE ÉLECTRIQUE, ECS, CLIMATISATION, VENTILATION ET PHOTOVOLTAÏQUE.....	852
AIXANCE SMART ECOCONTROL.....	CHAUFFAGE ÉLECTRIQUE, ECS, CLIMATISATION, VENTILATION ET PHOTOVOLTAÏQUE.....	792
AIXANCE DIGITAL SAS.....	CHAUFFAGE ÉLECTRIQUE, ECS, CLIMATISATION, VENTILATION ET PHOTOVOLTAÏQUE.....	792
ALARMES CHAMBRE FROIDE.....	SÉCURITÉ, COMMUNICATION.....	1042
ALARMES INCENDIE.....	SÉCURITÉ, COMMUNICATION.....	1030
ALARMES INTRUSION.....	SÉCURITÉ, COMMUNICATION.....	1007
ALARMES ISSUES SECOURS.....	SÉCURITÉ, COMMUNICATION.....	1042
ALARMES PPMS.....	SÉCURITÉ, COMMUNICATION.....	1017
ALARMES TECHNIQUES.....	SÉCURITÉ, COMMUNICATION.....	1044
ALARMES TYPE 2B.....	SÉCURITÉ, COMMUNICATION.....	1040
ALARMES TYPE 3.....	SÉCURITÉ, COMMUNICATION.....	1040
ALARMES TYPE 4.....	SÉCURITÉ, COMMUNICATION.....	1035
ALEZIO COMPACT.....	CHAUFFAGE HYDRAULIQUE, BOIS, PLOMBERIE ET SANITAIRE.....	636
ALEZIO EVOLUTION.....	CHAUFFAGE HYDRAULIQUE, BOIS, PLOMBERIE ET SANITAIRE.....	635
ALEZIO S V200.....	CHAUFFAGE HYDRAULIQUE, BOIS, PLOMBERIE ET SANITAIRE.....	635
ALFA.....	MESURE, OUTILLAGE, FIXATIONS ET CONSOMMABLES.....	1186
ALFEA EXCELLIA AI / ALFEA EXCELLIA HP AI.....	CHAUFFAGE HYDRAULIQUE, BOIS, PLOMBERIE ET SANITAIRE.....	632
ALFEA EXTENSA AI.....	CHAUFFAGE HYDRAULIQUE, BOIS, PLOMBERIE ET SANITAIRE.....	632
ALFEA HYBRID DUO FIOUL AI.....	CHAUFFAGE HYDRAULIQUE, BOIS, PLOMBERIE ET SANITAIRE.....	638
ALFEA HYBRID DUO GAZ.....	CHAUFFAGE HYDRAULIQUE, BOIS, PLOMBERIE ET SANITAIRE.....	637
ALFLEX ALU COMPACTEE.....	CHAUFFAGE ÉLECTRIQUE, ECS, CLIMATISATION, VENTILATION ET PHOTOVOLTAÏQUE.....	867
ALGAINÉ ALUMINIUM.....	CHAUFFAGE ÉLECTRIQUE, ECS, CLIMATISATION, VENTILATION ET PHOTOVOLTAÏQUE.....	867
ALIMENTATIONS À DÉCOUPAGE.....	DISTRIBUTION ET GESTION DE L'ÉNERGIE.....	299
ALLURE 3 CLASSIQUE.....	CHAUFFAGE ÉLECTRIQUE, ECS, CLIMATISATION, VENTILATION ET PHOTOVOLTAÏQUE.....	812
ALLURE 3 VIRTUOSE.....	CHAUFFAGE ÉLECTRIQUE, ECS, CLIMATISATION, VENTILATION ET PHOTOVOLTAÏQUE.....	812
ALPHA.....	SÉCURITÉ, COMMUNICATION.....	1057
ALPHA 1L.....	CHAUFFAGE HYDRAULIQUE, BOIS, PLOMBERIE ET SANITAIRE.....	719
ALPHA 2.....	CHAUFFAGE HYDRAULIQUE, BOIS, PLOMBERIE ET SANITAIRE.....	720
ALRÉA.....	APPAREILLAGE ET CONTRÔLE DU BÂTIMENT.....	437
ALTEA 3.0.....	CHAUFFAGE ÉLECTRIQUE, ECS, CLIMATISATION, VENTILATION ET PHOTOVOLTAÏQUE.....	775
ALTHERMA 3 BASSE TEMPERATURE BI-BLOC R32.....	CHAUFFAGE HYDRAULIQUE, BOIS, PLOMBERIE ET SANITAIRE.....	633
ALTHERMA BI-BLOC HAUTE TEMPERATURE R410A.....	CHAUFFAGE HYDRAULIQUE, BOIS, PLOMBERIE ET SANITAIRE.....	634
ALTHERMA BI-BLOC MOYENNE TEMPERATURE R32 LIAISON HYDRAULIQUE.....	CHAUFFAGE HYDRAULIQUE, BOIS, PLOMBERIE ET SANITAIRE.....	634
ALTHERMA HAUTE TEMPERATURE GRAND FROID R410A.....	CHAUFFAGE HYDRAULIQUE, BOIS, PLOMBERIE ET SANITAIRE.....	634
ALTHERMA HYBRIDE GAZ.....	CHAUFFAGE HYDRAULIQUE, BOIS, PLOMBERIE ET SANITAIRE.....	638
ALTIMA.....	CHAUFFAGE ÉLECTRIQUE, ECS, CLIMATISATION, VENTILATION ET PHOTOVOLTAÏQUE.....	780
ALTOS TUBULAR.....	ECLAIRAGE.....	534
ALU 16.....	ECLAIRAGE.....	484
AMADEUS DIGITAL.....	CHAUFFAGE ÉLECTRIQUE, ECS, CLIMATISATION, VENTILATION ET PHOTOVOLTAÏQUE.....	791
AMBIELLA.....	ECLAIRAGE.....	512
AMBIS.....	ECLAIRAGE.....	534
AMORCEUR POUR LAMPES À DÉCHARGE.....	ECLAIRAGE.....	616
AMPLIFICATEUR TOUT EN UN SONORISATION.....	SÉCURITÉ, COMMUNICATION.....	1046
AMPLIFICATEURS (TV).....	SÉCURITÉ, COMMUNICATION.....	1058
AMPLIFICATEURS MULTIBANDES (TV).....	SÉCURITÉ, COMMUNICATION.....	1059
AMPLIFICATEURS SONORISATION.....	SÉCURITÉ, COMMUNICATION.....	1046
AMULETTES FEU.....	SÉCURITÉ, COMMUNICATION.....	1043
AMY.....	ECLAIRAGE.....	513
ANDRIS.....	CHAUFFAGE ÉLECTRIQUE, ECS, CLIMATISATION, VENTILATION ET PHOTOVOLTAÏQUE.....	921
ANGEL.....	MESURE, OUTILLAGE, FIXATIONS ET CONSOMMABLES.....	1206
ANNA.....	ECLAIRAGE.....	518
ANTENNES.....	SÉCURITÉ, COMMUNICATION.....	1057
ANTENNES FM.....	SÉCURITÉ, COMMUNICATION.....	1057
ANTENNES KIT.....	SÉCURITÉ, COMMUNICATION.....	1060
ANTENNES UHF.....	SÉCURITÉ, COMMUNICATION.....	1060
ANTITARTRE.....	CHAUFFAGE HYDRAULIQUE, BOIS, PLOMBERIE ET SANITAIRE.....	734
ANTIVANDALISME DIGITAL.....	CHAUFFAGE ÉLECTRIQUE, ECS, CLIMATISATION, VENTILATION ET PHOTOVOLTAÏQUE.....	794
APANEO RF.....	CHAUFFAGE ÉLECTRIQUE, ECS, CLIMATISATION, VENTILATION ET PHOTOVOLTAÏQUE.....	815
APEX.....	ECLAIRAGE.....	476
APPAREILLAGE 45 X 45.....	APPAREILLAGE ET CONTRÔLE DU BÂTIMENT.....	423
APPAREILLAGE ARCHITECTURAL.....	APPAREILLAGE ET CONTRÔLE DU BÂTIMENT.....	390
APPAREILLAGE COMPLÉMENTAIRE.....	DISTRIBUTION ET GESTION DE L'ÉNERGIE.....	292
APPAREILLAGE COMPOSABLE.....	APPAREILLAGE ET CONTRÔLE DU BÂTIMENT.....	396
APPAREILLAGE ÉCONOMIQUE.....	APPAREILLAGE ET CONTRÔLE DU BÂTIMENT.....	434
APPAREILLAGE ÉTANCHE > IP44.....	APPAREILLAGE ET CONTRÔLE DU BÂTIMENT.....	441

Fonction - Gamme	Famille de produits	Page(s)
APPAREILLAGE MODULAIRE ABB	DISTRIBUTION ET GESTION DE L'ÉNERGIE	284
APPAREILLAGE MODULAIRE COMPLÉMENTAIRE	DISTRIBUTION ET GESTION DE L'ÉNERGIE	289
APPAREILLAGE MODULAIRE HAGER	DISTRIBUTION ET GESTION DE L'ÉNERGIE	265
APPAREILLAGE MODULAIRE LEGRAND	DISTRIBUTION ET GESTION DE L'ÉNERGIE	248
APPAREILLAGE MODULAIRE SCHNEIDER ELECTRIC	DISTRIBUTION ET GESTION DE L'ÉNERGIE	218
APPAREILLAGE SAILLIE	APPAREILLAGE ET CONTRÔLE DU BÂTIMENT	436
APPAREILLAGE TERMINAL	APPAREILLAGE ET CONTRÔLE DU BÂTIMENT	390
APPAREILLAGES	ECLAIRAGE	612
APPAREILLAGES COMPLÉMENTAIRES	APPAREILLAGE ET CONTRÔLE DU BÂTIMENT	468
APPAREILLAGES POUR LAMPES À DÉCHARGE	ECLAIRAGE	615
APPAREILLAGES POUR LAMPES À DÉCHARGE - AMORCEUR	ECLAIRAGE	616
APPAREILLAGES POUR LAMPES À DÉCHARGE - BALLAST ÉLECTRONIQUE	ECLAIRAGE	615
APPAREILLAGES POUR LAMPES À DÉCHARGE - BALLAST FERROMAGNÉTIQUE	ECLAIRAGE	615
APPAREILLAGES POUR LAMPES À DÉCHARGE - CONDENSATEUR	ECLAIRAGE	616
APPAREILLAGES POUR LAMPES À DÉCHARGE - PLATINE COMPACTE	ECLAIRAGE	616
APPAREILLAGES POUR LAMPES À DÉCHARGE - PLATINES	ECLAIRAGE	617
APPAREILLAGES POUR LAMPES FLUORESCENTES	ECLAIRAGE	614
APPAREILLAGES POUR LAMPES FLUORESCENTES - BALLAST ÉLECTRONIQUE	ECLAIRAGE	614
APPAREILLAGES POUR LAMPES FLUORESCENTES - BALLAST FERROMAGNÉTIQUE	ECLAIRAGE	615
APPAREILLAGES POUR LAMPES FLUORESCENTES - STARTERS	ECLAIRAGE	615
APPAREILLAGES POUR LAMPES TBT	ECLAIRAGE	613
APPAREILLAGES POUR LAMPES TBT - DOUILLES	ECLAIRAGE	613
APPAREILLAGES POUR LEDS	ECLAIRAGE	612
APPAREILS DE MESURE	MESURE, OUTILLAGE, FIXATIONS ET CONSOMMABLES	1123
APPLIQUES	ECLAIRAGE	495-528-550-560
APPLIQUES LED	ECLAIRAGE	495-555
APPLIQUES LED A DETECTION	ECLAIRAGE	555
APPLIQUES POUR LAMPES 230V	ECLAIRAGE	496-556
AQUACOSY	CHAUFFAGE ÉLECTRIQUE, ECS, CLIMATISATION, VENTILATION ET PHOTOVOLTAÏQUE	913
AQUAFORCE PRO	ECLAIRAGE	534
AQUANEXT SPLIT	CHAUFFAGE ÉLECTRIQUE, ECS, CLIMATISATION, VENTILATION ET PHOTOVOLTAÏQUE	915
AQUAPRO	ECLAIRAGE	488
AQUASET	CHAUFFAGE HYDRAULIQUE, BOIS, PLOMBERIE ET SANITAIRE	637
AQUASTAT	CHAUFFAGE HYDRAULIQUE, BOIS, PLOMBERIE ET SANITAIRE	685
AQUAVIT	CHAUFFAGE HYDRAULIQUE, BOIS, PLOMBERIE ET SANITAIRE	718
AR2V NORME XP	FILS ET CABLES	42
AR3200CE	CHAUFFAGE ÉLECTRIQUE, ECS, CLIMATISATION, VENTILATION ET PHOTOVOLTAÏQUE	873
ARCHE	ECLAIRAGE	561
ARDO	ECLAIRAGE	565
ARIANE 3	CHAUFFAGE ÉLECTRIQUE, ECS, CLIMATISATION, VENTILATION ET PHOTOVOLTAÏQUE	816
ARIMOS	ECLAIRAGE	516
ARMATURES INDUSTRIELLES	ECLAIRAGE	536
ARMOIRES ALUMINIUM	DISTRIBUTION ET GESTION DE L'ÉNERGIE	196
ARMOIRES POLYESTER	DISTRIBUTION ET GESTION DE L'ÉNERGIE	195
ARMOIRES PRÉ-ÉQUIPÉES	SÉCURITÉ, COMMUNICATION	1065
ARMOIRES TARIF JAUNE	DISTRIBUTION ET GESTION DE L'ÉNERGIE	195
ARPON	MESURE, OUTILLAGE, FIXATIONS ET CONSOMMABLES	1182
ARRIMAGE	MESURE, OUTILLAGE, FIXATIONS ET CONSOMMABLES	1164
ARRIVÉE HAUTE VOLUME ATTENANT PORTE SAILLIE ET AFFLEURANTE	CONDUITS ET CANALISATIONS	113
ART	APPAREILLAGE ET CONTRÔLE DU BÂTIMENT	390
ARTEMIA	CHAUFFAGE ÉLECTRIQUE, ECS, CLIMATISATION, VENTILATION ET PHOTOVOLTAÏQUE	780
ARTIS	CHAUFFAGE HYDRAULIQUE, BOIS, PLOMBERIE ET SANITAIRE	662
ASI KEOR	RÉSEAUX VDI	1118
ASKER	ECLAIRAGE	545-551
ASPIRATEUR EAU ET POUSSIÈRES	ÉLECTROMÉNAGER ET MULTIMÉDIA	1242
ASPIRATEURS	ÉLECTROMÉNAGER ET MULTIMÉDIA	1243-1277
ASPIRATEURS EAU ET POUSSIÈRES	MESURE, OUTILLAGE, FIXATIONS ET CONSOMMABLES	1159
ASPIRATION	ÉLECTROMÉNAGER ET MULTIMÉDIA	1233-1267
ASPIRATION CENTRALISÉE	CHAUFFAGE ÉLECTRIQUE, ECS, CLIMATISATION, VENTILATION ET PHOTOVOLTAÏQUE	930
ASPIRATION CENTRALISÉE	ÉLECTROMÉNAGER ET MULTIMÉDIA	1275
ASTER	ECLAIRAGE	568
ASTREQ	ECLAIRAGE	527
ASYC IV	MESURE, OUTILLAGE, FIXATIONS ET CONSOMMABLES	1126
ATEHA	APPAREILLAGE ET CONTRÔLE DU BÂTIMENT	438
ATLANTIC	DISTRIBUTION ET GESTION DE L'ÉNERGIE	303
ATLANTIC GEOLIA	CHAUFFAGE HYDRAULIQUE, BOIS, PLOMBERIE ET SANITAIRE	639
ATLANTIC KIT TRI	CHAUFFAGE ÉLECTRIQUE, ECS, CLIMATISATION, VENTILATION ET PHOTOVOLTAÏQUE	926
ATOLL	CHAUFFAGE ÉLECTRIQUE, ECS, CLIMATISATION, VENTILATION ET PHOTOVOLTAÏQUE	783
ATOLL OVALE	ECLAIRAGE	524
ATOLL SPA	CHAUFFAGE ÉLECTRIQUE, ECS, CLIMATISATION, VENTILATION ET PHOTOVOLTAÏQUE	808
ATOLL SPA	CHAUFFAGE HYDRAULIQUE, BOIS, PLOMBERIE ET SANITAIRE	666
ATOLL SPA + AIR	CHAUFFAGE ÉLECTRIQUE, ECS, CLIMATISATION, VENTILATION ET PHOTOVOLTAÏQUE	808
ATOLL SPA + AIR	CHAUFFAGE HYDRAULIQUE, BOIS, PLOMBERIE ET SANITAIRE	666
ATTACHES À FRAPPER TYPE EM	MESURE, OUTILLAGE, FIXATIONS ET CONSOMMABLES	1209
ATTACHES À FRAPPER TYPE H	MESURE, OUTILLAGE, FIXATIONS ET CONSOMMABLES	1209

Fonction-Gamme	Famille de produits	Page(s)
ATTACHES CABLE CAT.....	MESURE, OUTILLAGE, FIXATIONS ET CONSOMMABLES.....	1210
ATTACHES DE POUTRE.....	MESURE, OUTILLAGE, FIXATIONS ET CONSOMMABLES.....	1210
ATTACHES IPN.....	MESURE, OUTILLAGE, FIXATIONS ET CONSOMMABLES.....	1203
ATTACHES PLAFOND ET MURS.....	MESURE, OUTILLAGE, FIXATIONS ET CONSOMMABLES.....	1210
ATTACHES PLEINES RENFORCÉES.....	MESURE, OUTILLAGE, FIXATIONS ET CONSOMMABLES.....	1203
ATTACHES PONTET.....	MESURE, OUTILLAGE, FIXATIONS ET CONSOMMABLES.....	1203
ATTACHES, BRIDES 3000 - 2000.....	MESURE, OUTILLAGE, FIXATIONS ET CONSOMMABLES.....	1211
AURORE 2.....	CHAUFFAGE ÉLECTRIQUE, ECS, CLIMATISATION, VENTILATION ET PHOTOVOLTAÏQUE.....	803
AUTO-AGRIPPANT.....	MESURE, OUTILLAGE, FIXATIONS ET CONSOMMABLES.....	1219
AUTOCOSY.....	CHAUFFAGE ÉLECTRIQUE, ECS, CLIMATISATION, VENTILATION ET PHOTOVOLTAÏQUE.....	840
AUTOLAVEUSE.....	ÉLECTROMÉNAGER ET MULTIMÉDIA.....	1243
AUTOMATISMES D'OUVERTURES.....	SÉCURITÉ, COMMUNICATION.....	982
AUTOMATISMES DU BÂTIMENT.....	APPAREILLAGE ET CONTRÔLE DU BÂTIMENT.....	341
AUTOMATISMES POUR PORTAILS BATTANTS.....	SÉCURITÉ, COMMUNICATION.....	982
AUTOMATISMES POUR PORTAILS COULISSANTS.....	SÉCURITÉ, COMMUNICATION.....	986
AUTOMATISMES POUR PORTES BATTANTES.....	SÉCURITÉ, COMMUNICATION.....	1001
AUTOMATISMES POUR PORTES DE GARAGES.....	SÉCURITÉ, COMMUNICATION.....	988
AUTOMATISMES POUR VOLETS.....	SÉCURITÉ, COMMUNICATION.....	997
AUTRES APPAREILS DE MESURES.....	MESURE, OUTILLAGE, FIXATIONS ET CONSOMMABLES.....	1132
AUTRES FOURS.....	ÉLECTROMÉNAGER ET MULTIMÉDIA.....	1260
AUTRES OUTILLAGES DIVERS.....	MESURE, OUTILLAGE, FIXATIONS ET CONSOMMABLES.....	1141
AUTRES PRODUITS MODULAIRES.....	DISTRIBUTION ET GESTION DE L'ÉNERGIE.....	290
AVIELLA.....	ECLAIRAGE.....	512
AX.....	DISTRIBUTION ET GESTION DE L'ÉNERGIE.....	302
AXEL.....	ECLAIRAGE.....	489
AXIOME T1/T2.....	ECLAIRAGE.....	523
AXOLUTE.....	APPAREILLAGE ET CONTRÔLE DU BÂTIMENT.....	406
AXOLUTE WHITE.....	APPAREILLAGE ET CONTRÔLE DU BÂTIMENT.....	408
B614.....	SÉCURITÉ, COMMUNICATION.....	1003
B680H.....	SÉCURITÉ, COMMUNICATION.....	1002
BAAS ÉTANCHE.....	SÉCURITÉ, COMMUNICATION.....	1040
BAC.....	CONDUITS ET CANALISATIONS.....	112
BAC DE RECUPERATION.....	CHAUFFAGE ÉLECTRIQUE, ECS, CLIMATISATION, VENTILATION ET PHOTOVOLTAÏQUE.....	926
BACK-UPS ES.....	RÉSEAUX VDI.....	1111
BACK-UPS ES GREEN.....	RÉSEAUX VDI.....	1112
BACK-UPS PRO GREEN.....	RÉSEAUX VDI.....	1113
BACS D'ENCASTREMENT.....	CONDUITS ET CANALISATIONS.....	112
BACS D'ENCASTREMENT.....	DISTRIBUTION ET GESTION DE L'ÉNERGIE.....	273
BAES.....	SÉCURITÉ, COMMUNICATION.....	1018
BAES EXIWAY SMART.....	SÉCURITÉ, COMMUNICATION.....	1028
BAHIA 3.....	CHAUFFAGE ÉLECTRIQUE, ECS, CLIMATISATION, VENTILATION ET PHOTOVOLTAÏQUE.....	814
BAHIA 3 EOLE.....	CHAUFFAGE ÉLECTRIQUE, ECS, CLIMATISATION, VENTILATION ET PHOTOVOLTAÏQUE.....	814
BAHIA 3 ÉTROIT.....	CHAUFFAGE ÉLECTRIQUE, ECS, CLIMATISATION, VENTILATION ET PHOTOVOLTAÏQUE.....	813
BAHIA CURVE.....	CHAUFFAGE ÉLECTRIQUE, ECS, CLIMATISATION, VENTILATION ET PHOTOVOLTAÏQUE.....	839
BAIN D'HUILE.....	CHAUFFAGE ÉLECTRIQUE, ECS, CLIMATISATION, VENTILATION ET PHOTOVOLTAÏQUE.....	798
BALADEUSES.....	MESURE, OUTILLAGE, FIXATIONS ET CONSOMMABLES.....	1165
BALAIS.....	MESURE, OUTILLAGE, FIXATIONS ET CONSOMMABLES.....	1173
BALAYETTES.....	MESURE, OUTILLAGE, FIXATIONS ET CONSOMMABLES.....	1173
BALAYEUSE.....	ÉLECTROMÉNAGER ET MULTIMÉDIA.....	1241
BALEARES 2.....	CHAUFFAGE ÉLECTRIQUE, ECS, CLIMATISATION, VENTILATION ET PHOTOVOLTAÏQUE.....	785
BALINA 2.....	CHAUFFAGE ÉLECTRIQUE, ECS, CLIMATISATION, VENTILATION ET PHOTOVOLTAÏQUE.....	801
BALLAST ÉLECTRONIQUE POUR LAMPES À DÉCHARGE.....	ECLAIRAGE.....	615
BALLAST ÉLECTRONIQUE POUR LAMPES FLUORESCENTES.....	ECLAIRAGE.....	614
BALLAST FERROMAGNÉTIQUE POUR LAMPES À DÉCHARGE.....	ECLAIRAGE.....	615
BALLAST FERROMAGNÉTIQUE POUR LAMPES FLUORESCENTES.....	ECLAIRAGE.....	615
BANDE TEXTILE.....	MESURE, OUTILLAGE, FIXATIONS ET CONSOMMABLES.....	1162
BANDEAU ALERTE CONNECTÉE.....	DISTRIBUTION ET GESTION DE L'ÉNERGIE.....	269
BANDEAUX ET RÉGLETTES LED.....	ECLAIRAGE.....	503
BANDES PERFORÉES.....	MESURE, OUTILLAGE, FIXATIONS ET CONSOMMABLES.....	1162
BANG.....	ECLAIRAGE.....	522
BARETTE DE TERRE.....	DISTRIBUTION ET GESTION DE L'ÉNERGIE.....	316
BARRE ALIMENTATION.....	DISTRIBUTION ET GESTION DE L'ÉNERGIE.....	267
BARRES DE PONTAGE ET ACCESSOIRES.....	DISTRIBUTION ET GESTION DE L'ÉNERGIE.....	282
BARRETTES DE CONNEXION À VIS.....	MESURE, OUTILLAGE, FIXATIONS ET CONSOMMABLES.....	1215
BARRETTES DE COUPURE BASSE ET HAUTE.....	DISTRIBUTION ET GESTION DE L'ÉNERGIE.....	186
BARRIÈRES LEVANTES.....	SÉCURITÉ, COMMUNICATION.....	1002
BASEL.....	ECLAIRAGE.....	550
BASIC PANNELLO.....	ECLAIRAGE.....	517
BATIBOX.....	APPAREILLAGE ET CONTRÔLE DU BÂTIMENT.....	450-457-463
BATIBOX ENERGY.....	APPAREILLAGE ET CONTRÔLE DU BÂTIMENT.....	450
BATI-SUPPORT / PLAQUES DE DECLENCHEMENT.....	CHAUFFAGE HYDRAULIQUE, BOIS, PLOMBERIE ET SANITAIRE.....	746
BATTERIES.....	SÉCURITÉ, COMMUNICATION.....	1015-1049
BATTERIES OUTILLAGE ELECTROPORTATIF.....	MESURE, OUTILLAGE, FIXATIONS ET CONSOMMABLES.....	1163
BATTERIES POUR APPAREILS DE MESURE.....	MESURE, OUTILLAGE, FIXATIONS ET CONSOMMABLES.....	1133
BAU CERAMIC.....	CHAUFFAGE HYDRAULIQUE, BOIS, PLOMBERIE ET SANITAIRE.....	747

Fonction - Gamme	Famille de produits	Page(s)
BAU COSMO.....	CHAUFFAGE HYDRAULIQUE, BOIS, PLOMBERIE ET SANITAIRE.....	745
BAU LOOP.....	CHAUFFAGE HYDRAULIQUE, BOIS, PLOMBERIE ET SANITAIRE.....	744
BE BEST BBC.....	ECLAIRAGE.....	484
BE BEST DESIGN BBC.....	ECLAIRAGE.....	484
BELLA SMART ECOCONTROL.....	CHAUFFAGE ÉLECTRIQUE, ECS, CLIMATISATION, VENTILATION ET PHOTOVOLTAÏQUE.....	769
BETA 2.....	ECLAIRAGE.....	518
BICULT.....	ECLAIRAGE.....	536
BIJONCTION.....	CHAUFFAGE ÉLECTRIQUE, ECS, CLIMATISATION, VENTILATION ET PHOTOVOLTAÏQUE.....	795
BILBAO 3.....	CHAUFFAGE ÉLECTRIQUE, ECS, CLIMATISATION, VENTILATION ET PHOTOVOLTAÏQUE.....	785
BIZ'GEL.....	MESURE, OUTILLAGE, FIXATIONS ET CONSOMMABLES.....	1216
BIZ'ROLL.....	CONDUITS ET CANALISATIONS.....	111
BIZCLIP.....	CONDUITS ET CANALISATIONS.....	99
BIZSPOT.....	ECLAIRAGE.....	490
BLACK LINE.....	RÉSEAUX VDI.....	1103
BLINDE.....	CHAUFFAGE ÉLECTRIQUE, ECS, CLIMATISATION, VENTILATION ET PHOTOVOLTAÏQUE.....	923
BLOCS AUTONOMES.....	SÉCURITÉ, COMMUNICATION.....	1018
BLOCS AUTONOMES PORTABLES.....	SÉCURITÉ, COMMUNICATION.....	1022
BLOCS DE JONCTION.....	DISTRIBUTION ET GESTION DE L'ÉNERGIE.....	314
BLOCS DIFFÉRENTIELS POUR DISJONCTEURS DX3.....	DISTRIBUTION ET GESTION DE L'ÉNERGIE.....	262
BLOCS MULTIPRISES.....	MESURE, OUTILLAGE, FIXATIONS ET CONSOMMABLES.....	1170
BLOUSON (EPI).....	MESURE, OUTILLAGE, FIXATIONS ET CONSOMMABLES.....	1181
BOITES APPAREILLAGE POUR ISOLATION THERMIQUE EXTÉRIEURE.....	APPAREILLAGE ET CONTRÔLE DU BÂTIMENT.....	460
BOÎTES D'ENCASTREMENT POUR APPAREILLAGE.....	APPAREILLAGE ET CONTRÔLE DU BÂTIMENT.....	449
BOÎTES DE DÉRIVATION À ENCASTRER.....	APPAREILLAGE ET CONTRÔLE DU BÂTIMENT.....	463
BOITES DE SOL.....	CONDUITS ET CANALISATIONS.....	164
BOÎTES DÉRIVATION ÉTANCHES.....	APPAREILLAGE ET CONTRÔLE DU BÂTIMENT.....	465
BOITES ENCASTREMENT ET DÉRIVATION.....	APPAREILLAGE ET CONTRÔLE DU BÂTIMENT.....	449
BOÎTES LUMINAIRES.....	APPAREILLAGE ET CONTRÔLE DU BÂTIMENT.....	455
BOÎTES LUMINAIRES POUR POINTS DE CENTRE ET APPLIQUES.....	APPAREILLAGE ET CONTRÔLE DU BÂTIMENT.....	455
BOÎTES PAVILLONNAIRES.....	APPAREILLAGE ET CONTRÔLE DU BÂTIMENT.....	459
BOÎTES POUR CLOISONS SÈCHES - MICRO MODULES.....	APPAREILLAGE ET CONTRÔLE DU BÂTIMENT.....	453
BOÎTES POUR CLOISONS SÈCHES - SPÉCIALES.....	APPAREILLAGE ET CONTRÔLE DU BÂTIMENT.....	454
BOITIER RELAIS RADIOLINK.....	SÉCURITÉ, COMMUNICATION.....	1034
BOITIERS ET ACCESSOIRES.....	ÉLECTROMÉNAGER ET MULTIMÉDIA.....	1284
BOITIERS ET COFFRETS.....	DISTRIBUTION ET GESTION DE L'ÉNERGIE.....	300
BOITIERS ET COFFRETS OPTIQUES.....	RÉSEAUX VDI.....	1094
BORNES.....	ECLAIRAGE.....	544-548
BORNES À LANGUETTES.....	MESURE, OUTILLAGE, FIXATIONS ET CONSOMMABLES.....	1214
BORNES CABLES FLEXIBLES/RIGIDES.....	MESURE, OUTILLAGE, FIXATIONS ET CONSOMMABLES.....	1215
BORNES COURANTS FAIBLES.....	MESURE, OUTILLAGE, FIXATIONS ET CONSOMMABLES.....	1214
BORNES DE CONNEXION SANS VIS.....	MESURE, OUTILLAGE, FIXATIONS ET CONSOMMABLES.....	1212
BORNES DE RECHARGE VÉHICULE ÉLECTRIQUE.....	DISTRIBUTION ET GESTION DE L'ÉNERGIE.....	214
BORNES ESCAMOTABLES.....	SÉCURITÉ, COMMUNICATION.....	1004
BORNES ET LIAISONS ÉQUIPOTENTIELLES.....	DISTRIBUTION ET GESTION DE L'ÉNERGIE.....	186
BORNES OPAQUES ET CONNECTEURS RAPIDES.....	MESURE, OUTILLAGE, FIXATIONS ET CONSOMMABLES.....	1215
BOUCHONS OBTURATEURS.....	CONDUITS ET CANALISATIONS.....	107
BOUILLOIRE THÉIÈRE.....	ÉLECTROMÉNAGER ET MULTIMÉDIA.....	1278
BOUILLOIRES.....	ÉLECTROMÉNAGER ET MULTIMÉDIA.....	1238
BOULONS.....	MESURE, OUTILLAGE, FIXATIONS ET CONSOMMABLES.....	1197
BOUNTY.....	ECLAIRAGE.....	539
BOUTONS ET VOYANTS.....	DISTRIBUTION ET GESTION DE L'ÉNERGIE.....	304
BOX.....	ÉLECTROMÉNAGER ET MULTIMÉDIA.....	1267
BRANCHEMENT AU RÉSEAU D'UN VÉHICULE ÉLECTRIQUE.....	DISTRIBUTION ET GESTION DE L'ÉNERGIE.....	214
BRANCHEMENTS.....	DISTRIBUTION ET GESTION DE L'ÉNERGIE.....	189
BRANCHEMENTS AÉRIENS.....	DISTRIBUTION ET GESTION DE L'ÉNERGIE.....	189
BRICK.....	ECLAIRAGE.....	559
BRIOD.....	CHAUFFAGE ÉLECTRIQUE, ECS, CLIMATISATION, VENTILATION ET PHOTOVOLTAÏQUE.....	796
BS.....	CONDUITS ET CANALISATIONS.....	82
C4.....	ECLAIRAGE.....	491
C6 - CLOUS.....	MESURE, OUTILLAGE, FIXATIONS ET CONSOMMABLES.....	1159-1200
CAB 3.....	DISTRIBUTION ET GESTION DE L'ÉNERGIE.....	329
CÂBLAGE CUIVRE.....	RÉSEAUX VDI.....	1085
CÂBLAGE OPTIQUE.....	RÉSEAUX VDI.....	1089
CÂBLES.....	ÉLECTROMÉNAGER ET MULTIMÉDIA.....	1280
CÂBLES ALARMES.....	FILS ET CABLES.....	53
CÂBLES ANTENNES.....	FILS ET CABLES.....	55
CÂBLES AUDIO - JACK.....	ÉLECTROMÉNAGER ET MULTIMÉDIA.....	1282
CÂBLES AUDIO - JACK PREMIUM.....	ÉLECTROMÉNAGER ET MULTIMÉDIA.....	1283
CÂBLES CATÉGORIE 5E.....	FILS ET CABLES.....	56
CÂBLES CATÉGORIE 6.....	FILS ET CABLES.....	57
CÂBLES CATÉGORIE 6A.....	FILS ET CABLES.....	58
CÂBLES CATÉGORIE 7.....	FILS ET CABLES.....	59
CÂBLES COAXIAUX VIDÉO.....	FILS ET CABLES.....	54
CÂBLES COURANTS FAIBLES.....	FILS ET CABLES.....	50
CÂBLES DE MISE HORS GEL.....	CHAUFFAGE ÉLECTRIQUE, ECS, CLIMATISATION, VENTILATION ET PHOTOVOLTAÏQUE.....	877

Fonction-Gamme	Famille de produits	Page(s)
CÂBLES DE RÉSEAUX CUIVRE	FILS ET CABLES	56
CÂBLES DOMESTIQUES	FILS ET CABLES	28
CÂBLES DOMESTIQUES RIGIDES	FILS ET CABLES	28
CÂBLES DOMESTIQUES RIGIDES NEXANS	FILS ET CABLES	29
CÂBLES DOMESTIQUES SANS HALOGÈNE	FILS ET CABLES	34
CÂBLES DOMESTIQUES SOUPLES	FILS ET CABLES	31
CÂBLES DOMOTIQUES GTB	FILS ET CABLES	56
CÂBLES HALTS PARLEURS	FILS ET CABLES	55
CÂBLES INDUSTRIELS	FILS ET CABLES	35
CÂBLES INDUSTRIELS ALU AR2V NORME XP	FILS ET CABLES	42
CÂBLES INDUSTRIELS ARMÉS RVFV NORME XP	FILS ET CABLES	43
CÂBLES INDUSTRIELS GRANDE DIFFUSION U1000 R2V DISTINGO NEXANS NORME XP	FILS ET CABLES	36
CÂBLES INDUSTRIELS GRANDE DIFFUSION U1000 R2V NORME XP	FILS ET CABLES	38
CÂBLES INDUSTRIELS SANS HALOGÈNE	FILS ET CABLES	35
CÂBLES INDUSTRIELS SOUPLES H07RN-F	FILS ET CABLES	44
CÂBLES INDUSTRIELS SOUPLES H07RN-F SUBMERSIBLE H07RN8-F POUR POMPES ET ÉQUIPEMENTS IMMERGÉS EN EAU POTABLE	FILS ET CABLES	46
CÂBLES INDUSTRIELS U1000 R2V MULTICONDUCTEURS NORME XP	FILS ET CABLES	42
CÂBLES INDUSTRIELS U1000 R2V NORME XP	FILS ET CABLES	40
CÂBLES INFORMATIQUES USB	ÉLECTROMÉNAGER ET MULTIMÉDIA	1284
CÂBLES INFORMATIQUES VGA	ÉLECTROMÉNAGER ET MULTIMÉDIA	1283
CÂBLES INFORMATIQUES VGA "FLEX"	ÉLECTROMÉNAGER ET MULTIMÉDIA	1283
CÂBLES INFORMATIQUES VGA + JACK	ÉLECTROMÉNAGER ET MULTIMÉDIA	1284
CÂBLES KNX	FILS ET CABLES	56
CÂBLES MICROPHONES	FILS ET CABLES	55
CÂBLES PETITES COURONNES	FILS ET CABLES	26
CÂBLES PHOTOVOLTAÏQUES	FILS ET CABLES	50
CÂBLES POSTES DE SOUDURE	FILS ET CABLES	47
CÂBLES POUR SPOTS TBT	FILS ET CABLES	49
CÂBLES PRÉ-CONNECTORISÉS	RÉSEAUX VDI	1092
CÂBLES RÉSEAUX MULTIMÉDIA	FILS ET CABLES	50
CÂBLES RÉSISTANTS AUX HUILES	FILS ET CABLES	46
CÂBLES SÉCURITÉ INCENDIE	FILS ET CABLES	48
CÂBLES SOUPLES OU EXTRA SOUPLES, POSTES DE SOUDURE	FILS ET CABLES	47
CÂBLES SPÉCIAUX	FILS ET CABLES	46
CÂBLES SYTI	FILS ET CABLES	53
CÂBLES TÉLÉREPORT	FILS ET CABLES	49
CABLES TENDUS	ECLAIRAGE	501
CÂBLES U1000 R2V DISTINGO MOBIWAY & CRI-CI MOBIWAY	FILS ET CABLES	26
CACHE CLIM	CHAUFFAGE ÉLECTRIQUE, ECS, CLIMATISATION, VENTILATION ET PHOTOVOLTAÏQUE	910
CACHOU	ECLAIRAGE	490
CADENAS	MESURE, OUTILLAGE, FIXATIONS ET CONSOMMABLES	1175
CADWELD	DISTRIBUTION ET GESTION DE L'ÉNERGIE	188
CAFETIÈRES FILTRE	ÉLECTROMÉNAGER ET MULTIMÉDIA	1278
CAISSES	MESURE, OUTILLAGE, FIXATIONS ET CONSOMMABLES	1164
CALA	CHAUFFAGE ÉLECTRIQUE, ECS, CLIMATISATION, VENTILATION ET PHOTOVOLTAÏQUE	807
CALA	CHAUFFAGE HYDRAULIQUE, BOIS, PLOMBERIE ET SANITAIRE	667
CALA + AIR	CHAUFFAGE ÉLECTRIQUE, ECS, CLIMATISATION, VENTILATION ET PHOTOVOLTAÏQUE	807
CALA AIR	CHAUFFAGE HYDRAULIQUE, BOIS, PLOMBERIE ET SANITAIRE	665
CALA ASYMETRIQUE	CHAUFFAGE ÉLECTRIQUE, ECS, CLIMATISATION, VENTILATION ET PHOTOVOLTAÏQUE	807
CALA ASYMETRIQUE	CHAUFFAGE HYDRAULIQUE, BOIS, PLOMBERIE ET SANITAIRE	666
CALA EAU CHAUDE	CHAUFFAGE HYDRAULIQUE, BOIS, PLOMBERIE ET SANITAIRE	665
CALÉO E27	ECLAIRAGE	547
CALI VERT	CONDUITS ET CANALISATIONS	110
CALISSIA CONNECTÉ	CHAUFFAGE ÉLECTRIQUE, ECS, CLIMATISATION, VENTILATION ET PHOTOVOLTAÏQUE	764
CALYPSO CONNECTÉ	CHAUFFAGE ÉLECTRIQUE, ECS, CLIMATISATION, VENTILATION ET PHOTOVOLTAÏQUE	912
CALYPSO CONNECTÉ SPLIT	CHAUFFAGE ÉLECTRIQUE, ECS, CLIMATISATION, VENTILATION ET PHOTOVOLTAÏQUE	912
CAMERA EXTERIEURE INTELLIGENTE	SÉCURITÉ, COMMUNICATION	1051
CAMERA INTERIEURE INTELLIGENTE	SÉCURITÉ, COMMUNICATION	1051
CAMÉRAS AHD	SÉCURITÉ, COMMUNICATION	1053-1056
CAMÉRAS AUTONOMES	SÉCURITÉ, COMMUNICATION	1052
CAMÉRAS IP	SÉCURITÉ, COMMUNICATION	1052-1056
CAMÉRAS THERMIQUES	MESURE, OUTILLAGE, FIXATIONS ET CONSOMMABLES	1130
CAMPALYS 3.0	CHAUFFAGE ÉLECTRIQUE, ECS, CLIMATISATION, VENTILATION ET PHOTOVOLTAÏQUE	774
CAMPASTYLE BAINS HOLIDAY 3.0	CHAUFFAGE ÉLECTRIQUE, ECS, CLIMATISATION, VENTILATION ET PHOTOVOLTAÏQUE	803
CAMPASTYLE DESIGN 3.0	CHAUFFAGE ÉLECTRIQUE, ECS, CLIMATISATION, VENTILATION ET PHOTOVOLTAÏQUE	773
CAMPAVER BAINS KYOTO 3.0	CHAUFFAGE ÉLECTRIQUE, ECS, CLIMATISATION, VENTILATION ET PHOTOVOLTAÏQUE	804
CAMPAVER BAINS ULTIME 3.0	CHAUFFAGE ÉLECTRIQUE, ECS, CLIMATISATION, VENTILATION ET PHOTOVOLTAÏQUE	804
CAMPAVER ULTIME 3.0	CHAUFFAGE ÉLECTRIQUE, ECS, CLIMATISATION, VENTILATION ET PHOTOVOLTAÏQUE	773
CANALIS KBA	CONDUITS ET CANALISATIONS	178
CANALISATIONS PRÉFABRIQUÉES	CONDUITS ET CANALISATIONS	178
CAPH - PORTIERS TÉLÉPHONIQUES AUDIO / AUDIO VIDÉO	SÉCURITÉ, COMMUNICATION	967
CAPOTS D'ESPACEMENT POUR DONWLIGHT	ECLAIRAGE	515
CAPOTS D'ESPACEMENT POUR SPOTS ENCASTRÉS	ECLAIRAGE	490
CAPRICENTRE	APPAREILLAGE ET CONTRÔLE DU BÂTIMENT	460

Fonction - Gamme	Famille de produits	Page(s)
CAPRICLIP	APPAREILLAGE ET CONTRÔLE DU BÂTIMENT	449
CAPRITHERM +	APPAREILLAGE ET CONTRÔLE DU BÂTIMENT	449-455
CARILLONS	APPAREILLAGE ET CONTRÔLE DU BÂTIMENT	469
CARILLONS CONNECTÉS	APPAREILLAGE ET CONTRÔLE DU BÂTIMENT	468
CARILLONS FILAIRES	APPAREILLAGE ET CONTRÔLE DU BÂTIMENT	470
CARILLONS RADIO	APPAREILLAGE ET CONTRÔLE DU BÂTIMENT	469
CARINO 2	CHAUFFAGE ÉLECTRIQUE, ECS, CLIMATISATION, VENTILATION ET PHOTOVOLTAÏQUE	816
CAROTTEUSE	MESURE, OUTILLAGE, FIXATIONS ET CONSOMMABLES	1157
CASQUES (EPI)	MESURE, OUTILLAGE, FIXATIONS ET CONSOMMABLES	1176-1180
CASQUETTES	ÉLECTROMÉNAGER ET MULTIMÉDIA	1233-1267
CASSETTES 4 VOIES 840/840	CHAUFFAGE ÉLECTRIQUE, ECS, CLIMATISATION, VENTILATION ET PHOTOVOLTAÏQUE	896
CASSETTES 600 X 600 ULTRA COMPACTE	CHAUFFAGE ÉLECTRIQUE, ECS, CLIMATISATION, VENTILATION ET PHOTOVOLTAÏQUE	895
CASSETTES 600/600 KVLA - R32	CHAUFFAGE ÉLECTRIQUE, ECS, CLIMATISATION, VENTILATION ET PHOTOVOLTAÏQUE	887
CASSETTES 600/600 LVL CONFORT - R410A	CHAUFFAGE ÉLECTRIQUE, ECS, CLIMATISATION, VENTILATION ET PHOTOVOLTAÏQUE	885
CASSETTES 800/800 KRLB - R32	CHAUFFAGE ÉLECTRIQUE, ECS, CLIMATISATION, VENTILATION ET PHOTOVOLTAÏQUE	886
CASSETTES 800/800 LRL CONFORT - R410A	CHAUFFAGE ÉLECTRIQUE, ECS, CLIMATISATION, VENTILATION ET PHOTOVOLTAÏQUE	885
CASSETTES RAYONNANTES	CHAUFFAGE ÉLECTRIQUE, ECS, CLIMATISATION, VENTILATION ET PHOTOVOLTAÏQUE	875
CASTEL SIP	SÉCURITÉ, COMMUNICATION	967
CAT	CHAUFFAGE ÉLECTRIQUE, ECS, CLIMATISATION, VENTILATION ET PHOTOVOLTAÏQUE	871
CATÉGORIE 5E	FILS ET CABLES	56
CATÉGORIE 6	FILS ET CABLES	57
CATÉGORIE 6A	FILS ET CABLES	58
CATÉGORIE 7	FILS ET CABLES	59
CAVE À CIGARE	ÉLECTROMÉNAGER ET MULTIMÉDIA	1256
CAVE À VIN	ÉLECTROMÉNAGER ET MULTIMÉDIA	1255
CC	MESURE, OUTILLAGE, FIXATIONS ET CONSOMMABLES	1183
C-CLIP	MESURE, OUTILLAGE, FIXATIONS ET CONSOMMABLES	1207
CEB À RÉSTANCE BLINDÉE	CHAUFFAGE ÉLECTRIQUE, ECS, CLIMATISATION, VENTILATION ET PHOTOVOLTAÏQUE	922
CELESTE	ECLAIRAGE	483
CELIANE	APPAREILLAGE ET CONTRÔLE DU BÂTIMENT	396
CELIANE	RÉSEAUX VDI	1079
CELIANE WITH NETATMO	APPAREILLAGE ET CONTRÔLE DU BÂTIMENT	353
CENTRALE D'ASPIRATION	ÉLECTROMÉNAGER ET MULTIMÉDIA	1275
CENTRALE TACTILE	SÉCURITÉ, COMMUNICATION	972
CENTRALES DE MESURES	DISTRIBUTION ET GESTION DE L'ÉNERGIE	205
CENTRALES VAPEUR	ÉLECTROMÉNAGER ET MULTIMÉDIA	1277
CENTRE DE CUISSON	ÉLECTROMÉNAGER ET MULTIMÉDIA	1256
CERAMIQUE	CHAUFFAGE ÉLECTRIQUE, ECS, CLIMATISATION, VENTILATION ET PHOTOVOLTAÏQUE	798
CERCLAGES	SÉCURITÉ, COMMUNICATION	1067
CES À RÉSTANCE STÉATITE	CHAUFFAGE ÉLECTRIQUE, ECS, CLIMATISATION, VENTILATION ET PHOTOVOLTAÏQUE	919
CF30	CONDUITS ET CANALISATIONS	70
CF54	CONDUITS ET CANALISATIONS	70
CG6 - CLOUS	MESURE, OUTILLAGE, FIXATIONS ET CONSOMMABLES	1160-1200
CHAINETTES	MESURE, OUTILLAGE, FIXATIONS ET CONSOMMABLES	1211
CHALICE	ECLAIRAGE	513
CHAMBRES DE COMPRESSION	SÉCURITÉ, COMMUNICATION	1048
CHARTRES ESSENTIEL	ECLAIRAGE	526
CHARTRES INFINI	ECLAIRAGE	526
CHAUDIÈRE FIOUL BASSE TEMPÉRATURE	CHAUFFAGE HYDRAULIQUE, BOIS, PLOMBERIE ET SANITAIRE	649
CHAUDIÈRE FIOUL CONDENSATION	CHAUFFAGE HYDRAULIQUE, BOIS, PLOMBERIE ET SANITAIRE	649
CHAUDIÈRES	CHAUFFAGE HYDRAULIQUE, BOIS, PLOMBERIE ET SANITAIRE	643
CHAUDIÈRES ÉLECTRIQUES	CHAUFFAGE HYDRAULIQUE, BOIS, PLOMBERIE ET SANITAIRE	648
CHAUDIÈRES GAZ BASSE TEMPÉRATURE	CHAUFFAGE HYDRAULIQUE, BOIS, PLOMBERIE ET SANITAIRE	647
CHAUDIÈRES GAZ CONDENSATION	CHAUFFAGE HYDRAULIQUE, BOIS, PLOMBERIE ET SANITAIRE	643
CHAUFFAGE BOIS	CHAUFFAGE HYDRAULIQUE, BOIS, PLOMBERIE ET SANITAIRE	723
CHAUFFAGE D'APPOINT	CHAUFFAGE ÉLECTRIQUE, ECS, CLIMATISATION, VENTILATION ET PHOTOVOLTAÏQUE	798
CHAUFFAGE ÉLECTRIQUE	CHAUFFAGE ÉLECTRIQUE, ECS, CLIMATISATION, VENTILATION ET PHOTOVOLTAÏQUE	762
CHAUFFAGE ET DÉSHUMIDIFICATION DES PISCINES	CHAUFFAGE ÉLECTRIQUE, ECS, CLIMATISATION, VENTILATION ET PHOTOVOLTAÏQUE	928
CHAUFFAGE TERTIAIRE ET INDUSTRIEL	CHAUFFAGE ÉLECTRIQUE, ECS, CLIMATISATION, VENTILATION ET PHOTOVOLTAÏQUE	871
CHAUFFE EAU ÉLECTRIQUE RESISTANCE STEATITE	CHAUFFAGE ÉLECTRIQUE, ECS, CLIMATISATION, VENTILATION ET PHOTOVOLTAÏQUE	918
CHAUFFE EAU ÉLECTRIQUE STEATITE - PROTECTION ANTI CORROSION	CHAUFFAGE ÉLECTRIQUE, ECS, CLIMATISATION, VENTILATION ET PHOTOVOLTAÏQUE	917
CHAUFFE-EAU ÉLECTRIQUE RESISTANCE BLINDEE	CHAUFFAGE ÉLECTRIQUE, ECS, CLIMATISATION, VENTILATION ET PHOTOVOLTAÏQUE	920
CHAUFFE-EAU PETITES CAPACITES	CHAUFFAGE ÉLECTRIQUE, ECS, CLIMATISATION, VENTILATION ET PHOTOVOLTAÏQUE	921
CHAUFFE-EAU SOLAIRE	CHAUFFAGE ÉLECTRIQUE, ECS, CLIMATISATION, VENTILATION ET PHOTOVOLTAÏQUE	927
CHAUFFE-EAU THERMODYNAMIQUE	CHAUFFAGE ÉLECTRIQUE, ECS, CLIMATISATION, VENTILATION ET PHOTOVOLTAÏQUE	912
CHAUFFEO	CHAUFFAGE ÉLECTRIQUE, ECS, CLIMATISATION, VENTILATION ET PHOTOVOLTAÏQUE	922
CHAUFFEO +	CHAUFFAGE ÉLECTRIQUE, ECS, CLIMATISATION, VENTILATION ET PHOTOVOLTAÏQUE	919
CHAUSSURES SÉCURITÉ TIBER (EPI)	MESURE, OUTILLAGE, FIXATIONS ET CONSOMMABLES	1178
CHEMIN DE CÂBLES	CONDUITS ET CANALISATIONS	70
CHEMIN DE CÂBLES FIL ET ACCESSOIRES LEGRAND CABLE MANAGEMENT	CONDUITS ET CANALISATIONS	70
CHEMIN DE CÂBLES FIL ET ACCESSOIRES NIEDAX FRANCE	CONDUITS ET CANALISATIONS	78
CHEMIN DE CÂBLES FIL ET ACCESSOIRES OBO BETTERMANN	CONDUITS ET CANALISATIONS	87
CHEMIN DE CÂBLES TÔLE ET ACCESSOIRES LEGRAND CABLE MANAGEMENT	CONDUITS ET CANALISATIONS	72
CHEMIN DE CÂBLES TÔLE ET ACCESSOIRES NIEDAX FRANCE	CONDUITS ET CANALISATIONS	81
CHEMIN DE CÂBLES TÔLE ET ACCESSOIRES OBO BETTERMANN	CONDUITS ET CANALISATIONS	87

Fonction-Gamme	Famille de produits	Page(s)
CHEVILLES CHARGE LÉGÈRE.....	MESURE, OUTILLAGE, FIXATIONS ET CONSOMMABLES.....	1182
CHEVILLES CHARGE LOURDE.....	MESURE, OUTILLAGE, FIXATIONS ET CONSOMMABLES.....	1188
CHEVILLES CHIMIQUES C-MIX PLUS.....	MESURE, OUTILLAGE, FIXATIONS ET CONSOMMABLES.....	1193
CHEVILLES CHIMIQUES MULTI-MAX.....	MESURE, OUTILLAGE, FIXATIONS ET CONSOMMABLES.....	1192
CHEVILLES MATÉRIAUX CREUX.....	MESURE, OUTILLAGE, FIXATIONS ET CONSOMMABLES.....	1187
CHEVILLES MATÉRIAUX PLEINS.....	MESURE, OUTILLAGE, FIXATIONS ET CONSOMMABLES.....	1187
CHEVILLES MÉTALLIQUES.....	CHAUFFAGE HYDRAULIQUE, BOIS, PLOMBERIE ET SANITAIRE.....	740
CHEVILLES MÉTALLIQUES.....	MESURE, OUTILLAGE, FIXATIONS ET CONSOMMABLES.....	1187
CHEVILLES PONTET.....	MESURE, OUTILLAGE, FIXATIONS ET CONSOMMABLES.....	1204
CHRISTAL.....	MESURE, OUTILLAGE, FIXATIONS ET CONSOMMABLES.....	1214
CHRONOCARTE.....	CHAUFFAGE ÉLECTRIQUE, ECS, CLIMATISATION, VENTILATION ET PHOTOVOLTAÏQUE.....	829
CHRONOFIL.....	CONDUITS ET CANALISATIONS.....	105
CHRONOPACK 250.....	CONDUITS ET CANALISATIONS.....	120
CHRONOPORTEURS.....	CHAUFFAGE ÉLECTRIQUE, ECS, CLIMATISATION, VENTILATION ET PHOTOVOLTAÏQUE.....	829
CIBE.....	DISTRIBUTION ET GESTION DE L'ÉNERGIE.....	194
CIRCULATEURS.....	CHAUFFAGE HYDRAULIQUE, BOIS, PLOMBERIE ET SANITAIRE.....	718
CISAILLES.....	MESURE, OUTILLAGE, FIXATIONS ET CONSOMMABLES.....	1136
CISEAUX.....	MESURE, OUTILLAGE, FIXATIONS ET CONSOMMABLES.....	1136
CITO.....	CONDUITS ET CANALISATIONS.....	78
CK2.....	SÉCURITÉ, COMMUNICATION.....	943
CLASSES 100 & 300.....	SÉCURITÉ, COMMUNICATION.....	947-957
CLAVIERS À CODES.....	SÉCURITÉ, COMMUNICATION.....	968
CLÉS.....	MESURE, OUTILLAGE, FIXATIONS ET CONSOMMABLES.....	1139
CLÉS PROTOCOLES.....	APPAREILLAGE ET CONTRÔLE DU BÂTIMENT.....	345
CLIC II.....	MESURE, OUTILLAGE, FIXATIONS ET CONSOMMABLES.....	1155
CLIMA LED.....	ECLAIRAGE.....	581
CLIMATISATION.....	CHAUFFAGE ÉLECTRIQUE, ECS, CLIMATISATION, VENTILATION ET PHOTOVOLTAÏQUE.....	880
CLIMATISEURS BASSE TEMPERATURE.....	CHAUFFAGE ÉLECTRIQUE, ECS, CLIMATISATION, VENTILATION ET PHOTOVOLTAÏQUE.....	904
CLIP.....	MESURE, OUTILLAGE, FIXATIONS ET CONSOMMABLES.....	1161
CLIP & GO.....	CHAUFFAGE ÉLECTRIQUE, ECS, CLIMATISATION, VENTILATION ET PHOTOVOLTAÏQUE.....	860
CLIPLEC.....	MESURE, OUTILLAGE, FIXATIONS ET CONSOMMABLES.....	1161
CLIPEO.....	CONDUITS ET CANALISATIONS.....	99
CLOUEURS.....	MESURE, OUTILLAGE, FIXATIONS ET CONSOMMABLES.....	1159
C-MIX PLUS - CHIMIQUE.....	MESURE, OUTILLAGE, FIXATIONS ET CONSOMMABLES.....	1193
CND.....	CHAUFFAGE ÉLECTRIQUE, ECS, CLIMATISATION, VENTILATION ET PHOTOVOLTAÏQUE.....	910
COFFRE FORT.....	ÉLECTROMÉNAGER ET MULTIMÉDIA.....	1237
COFFRETS 19*.....	RÉSEAUX VDI.....	1096
COFFRETS BRANCHEMENT INDIVIDUEL.....	DISTRIBUTION ET GESTION DE L'ÉNERGIE.....	194
COFFRETS BRANCHEMENT INDIVIDUEL REMBT.....	DISTRIBUTION ET GESTION DE L'ÉNERGIE.....	195
COFFRETS BRANCHEMENT PROVISoire.....	DISTRIBUTION ET GESTION DE L'ÉNERGIE.....	193
COFFRETS CACHE BORNES.....	DISTRIBUTION ET GESTION DE L'ÉNERGIE.....	257
COFFRETS DE CHANTIER.....	MESURE, OUTILLAGE, FIXATIONS ET CONSOMMABLES.....	1168
COFFRETS DE COMMUNICATION.....	DISTRIBUTION ET GESTION DE L'ÉNERGIE.....	233
COFFRETS DE COMMUNICATION.....	RÉSEAUX VDI.....	1076-1082
COFFRETS DE COMMUNICATION GAMMA+ 13 ET 18.....	DISTRIBUTION ET GESTION DE L'ÉNERGIE.....	277
COFFRETS DE COMMUNICATION GAMMA+ 13 ET 18.....	RÉSEAUX VDI.....	1079
COFFRETS DE DISTRIBUTION.....	DISTRIBUTION ET GESTION DE L'ÉNERGIE.....	226
COFFRETS DE DISTRIBUTION TERTIAIRE < 160A.....	DISTRIBUTION ET GESTION DE L'ÉNERGIE.....	258
COFFRETS ÉQUIPÉS.....	CHAUFFAGE ÉLECTRIQUE, ECS, CLIMATISATION, VENTILATION ET PHOTOVOLTAÏQUE.....	932
COFFRETS ET ACCESSOIRES.....	DISTRIBUTION ET GESTION DE L'ÉNERGIE.....	300
COFFRETS ET BOITIERS OPTIQUES.....	RÉSEAUX VDI.....	1094
COFFRETS ET PROTECTIONS.....	CHAUFFAGE ÉLECTRIQUE, ECS, CLIMATISATION, VENTILATION ET PHOTOVOLTAÏQUE.....	932
COFFRETS LOCAUX PROFESSIONNELS.....	DISTRIBUTION ET GESTION DE L'ÉNERGIE.....	277
COFFRETS MODULAIRES ETANCHES.....	DISTRIBUTION ET GESTION DE L'ÉNERGIE.....	291
COFFRETS PACK TERTIAIRES.....	DISTRIBUTION ET GESTION DE L'ÉNERGIE.....	233
COLLECT.....	CHAUFFAGE HYDRAULIQUE, BOIS, PLOMBERIE ET SANITAIRE.....	717
COLLECT IN.....	CHAUFFAGE HYDRAULIQUE, BOIS, PLOMBERIE ET SANITAIRE.....	717
COLLECTEURS.....	CHAUFFAGE HYDRAULIQUE, BOIS, PLOMBERIE ET SANITAIRE.....	677
COLLECTEURS COMPLETS.....	CHAUFFAGE HYDRAULIQUE, BOIS, PLOMBERIE ET SANITAIRE.....	679
COLLECTEURS DE TERRE.....	DISTRIBUTION ET GESTION DE L'ÉNERGIE.....	316
COLLECTEURS INOX.....	CHAUFFAGE HYDRAULIQUE, BOIS, PLOMBERIE ET SANITAIRE.....	678
COLLECTEURS MONOBLOCS.....	CHAUFFAGE HYDRAULIQUE, BOIS, PLOMBERIE ET SANITAIRE.....	721
COLLECTEURS NIS.....	CHAUFFAGE HYDRAULIQUE, BOIS, PLOMBERIE ET SANITAIRE.....	678
COLLECTEURS PCBT INOX.....	CHAUFFAGE HYDRAULIQUE, BOIS, PLOMBERIE ET SANITAIRE.....	677
COLLECTEURS PCBT SYNTHÈSE.....	CHAUFFAGE HYDRAULIQUE, BOIS, PLOMBERIE ET SANITAIRE.....	677
COLLECTEURS SANITAIRES.....	CHAUFFAGE HYDRAULIQUE, BOIS, PLOMBERIE ET SANITAIRE.....	721
COLLECTIVITE.....	CHAUFFAGE HYDRAULIQUE, BOIS, PLOMBERIE ET SANITAIRE.....	751
COLLES.....	MESURE, OUTILLAGE, FIXATIONS ET CONSOMMABLES.....	1221
COLLIERS.....	CHAUFFAGE HYDRAULIQUE, BOIS, PLOMBERIE ET SANITAIRE.....	739
COLLIERS.....	DISTRIBUTION ET GESTION DE L'ÉNERGIE.....	187
COLLIERS.....	MESURE, OUTILLAGE, FIXATIONS ET CONSOMMABLES.....	1201
COLLIERS COLRING.....	DISTRIBUTION ET GESTION DE L'ÉNERGIE.....	332
COLLIERS COLSON.....	MESURE, OUTILLAGE, FIXATIONS ET CONSOMMABLES.....	1201
COLLIERS DE CÂBLAGE.....	DISTRIBUTION ET GESTION DE L'ÉNERGIE.....	330
COLLIERS INOX.....	MESURE, OUTILLAGE, FIXATIONS ET CONSOMMABLES.....	1202

Fonction-Gamme	Famille de produits	Page(s)
COLONNES BUREAUTIQUES.....	CONDUITS ET CANALISATIONS.....	168
COLONNES ET MEUBLES TV.....	ÉLECTROMÉNAGER ET MULTIMÉDIA.....	1279
COLONNES MONTANTES.....	DISTRIBUTION ET GESTION DE L'ÉNERGIE.....	196
COLONNETTES.....	CONDUITS ET CANALISATIONS.....	171
COLOSS.....	ECLAIRAGE.....	539
COLRING.....	DISTRIBUTION ET GESTION DE L'ÉNERGIE.....	332
COLSON.....	MESURE, OUTILLAGE, FIXATIONS ET CONSOMMABLES.....	1201
COMFORT.....	CHAUFFAGE HYDRAULIQUE, BOIS, PLOMBERIE ET SANITAIRE.....	720
COMMANDE ET SIGNALISATION TARIF BLEU.....	DISTRIBUTION ET GESTION DE L'ÉNERGIE.....	223-286-299
COMPACT INS - INTERPACT.....	DISTRIBUTION ET GESTION DE L'ÉNERGIE.....	236
COMPOSANTS DE MISE EN ŒUVRE.....	CHAUFFAGE HYDRAULIQUE, BOIS, PLOMBERIE ET SANITAIRE.....	686
COMPOSANTS ET ACCESSOIRES DE CÂBLAGE.....	DISTRIBUTION ET GESTION DE L'ÉNERGIE.....	313
COMPOSANTS PANCHER CHAUFFANT.....	CHAUFFAGE HYDRAULIQUE, BOIS, PLOMBERIE ET SANITAIRE.....	684
COMPTAGE.....	DISTRIBUTION ET GESTION DE L'ÉNERGIE.....	201
COMPTEURS.....	DISTRIBUTION ET GESTION DE L'ÉNERGIE.....	201
COMPTEURS EDF MID.....	DISTRIBUTION ET GESTION DE L'ÉNERGIE.....	201
COMPTEURS MODULAIRES MID.....	DISTRIBUTION ET GESTION DE L'ÉNERGIE.....	201
COMPTEURS MODULAIRES STANDARDS.....	DISTRIBUTION ET GESTION DE L'ÉNERGIE.....	201
CONDENSATEUR POUR LAMPES À DÉCHARGE.....	ECLAIRAGE.....	616
CONDUCTEURS ET SHUNTS TRESSÉS ISOLÉS.....	DISTRIBUTION ET GESTION DE L'ÉNERGIE.....	316
CONDUCTEURS TRESSÉS ISOLÉS.....	DISTRIBUTION ET GESTION DE L'ÉNERGIE.....	316
CONDUIT FENDU.....	CONDUITS ET CANALISATIONS.....	108
CONDUITS ANTI-RAYONNEMENT.....	CONDUITS ET CANALISATIONS.....	106
CONDUITS ET ACCESSOIRES PLASTIQUES.....	CHAUFFAGE ÉLECTRIQUE, ECS, CLIMATISATION, VENTILATION ET PHOTOVOLTAÏQUE.....	860
CONDUITS PRÉFILÉS.....	CONDUITS ET CANALISATIONS.....	104
CONDUITS RONDS ET PRÉFILÉS.....	CONDUITS ET CANALISATIONS.....	92
CONDUITS SOUPLES.....	CHAUFFAGE ÉLECTRIQUE, ECS, CLIMATISATION, VENTILATION ET PHOTOVOLTAÏQUE.....	857
CONDUITS SOUPLES ALU.....	CHAUFFAGE ÉLECTRIQUE, ECS, CLIMATISATION, VENTILATION ET PHOTOVOLTAÏQUE.....	858
CONFORT ET HYGIENE.....	CHAUFFAGE ÉLECTRIQUE, ECS, CLIMATISATION, VENTILATION ET PHOTOVOLTAÏQUE.....	930
CONGÉLATEURS.....	ÉLECTROMÉNAGER ET MULTIMÉDIA.....	1253
CONGÉLATEURS ARMOIRES.....	ÉLECTROMÉNAGER ET MULTIMÉDIA.....	1253
CONGÉLATEURS COFFRES.....	ÉLECTROMÉNAGER ET MULTIMÉDIA.....	1253
CONNECT.....	CONDUITS ET CANALISATIONS.....	114
CONNECTEURS DE LIAISON ÉQUIPOTENTIELLE.....	DISTRIBUTION ET GESTION DE L'ÉNERGIE.....	187
CONNECTIQUES.....	CHAUFFAGE ÉLECTRIQUE, ECS, CLIMATISATION, VENTILATION ET PHOTOVOLTAÏQUE.....	935
CONNECTIQUES.....	RÉSEAUX VDI.....	1099
CONNECTIQUES BUREAU.....	CONDUITS ET CANALISATIONS.....	173
CONNECTIQUES ET BOITES D'ARRIVÉE.....	SÉCURITÉ, COMMUNICATION.....	1068
CONNEXIONS ET DÉRIVATIONS.....	MESURE, OUTILLAGE, FIXATIONS ET CONSOMMABLES.....	1212
CONNEXIONS ÉTANCHES.....	MESURE, OUTILLAGE, FIXATIONS ET CONSOMMABLES.....	1216
CONSIGNATION ET ACCESSOIRES.....	MESURE, OUTILLAGE, FIXATIONS ET CONSOMMABLES.....	1174
CONSOLES COMPACTE LVC R-410A.....	CHAUFFAGE ÉLECTRIQUE, ECS, CLIMATISATION, VENTILATION ET PHOTOVOLTAÏQUE.....	883
CONSOLES DOUBLE FLUX BLUEVOLUTION R32.....	CHAUFFAGE ÉLECTRIQUE, ECS, CLIMATISATION, VENTILATION ET PHOTOVOLTAÏQUE.....	892
CONSOLES MONOBLOCS.....	CHAUFFAGE ÉLECTRIQUE, ECS, CLIMATISATION, VENTILATION ET PHOTOVOLTAÏQUE.....	904
CONSOLES NEWREVE.....	CHAUFFAGE ÉLECTRIQUE, ECS, CLIMATISATION, VENTILATION ET PHOTOVOLTAÏQUE.....	904
CONSOLES NEXURA R410A.....	CHAUFFAGE ÉLECTRIQUE, ECS, CLIMATISATION, VENTILATION ET PHOTOVOLTAÏQUE.....	892
CONSOMMABLES.....	ÉLECTROMÉNAGER ET MULTIMÉDIA.....	1287
CONSOMMABLES PLOMBERIE.....	CHAUFFAGE HYDRAULIQUE, BOIS, PLOMBERIE ET SANITAIRE.....	741
CONTACTEURS TESYS.....	DISTRIBUTION ET GESTION DE L'ÉNERGIE.....	292
CONTRÔLE DE L'ÉCLAIRAGE.....	DISTRIBUTION ET GESTION DE L'ÉNERGIE.....	272
CONTRÔLES D'ACCÈS.....	SÉCURITÉ, COMMUNICATION.....	968
CONTRÔLEUR DOMOTIQUE.....	APPAREILLAGE ET CONTRÔLE DU BÂTIMENT.....	341
CONTRÔLEUR DOMOTIQUE.....	CHAUFFAGE ÉLECTRIQUE, ECS, CLIMATISATION, VENTILATION ET PHOTOVOLTAÏQUE.....	833
CONTRÔLEUR DOMOTIQUE.....	CHAUFFAGE HYDRAULIQUE, BOIS, PLOMBERIE ET SANITAIRE.....	629
CONTRÔLEUR ENERGEASY CONNECT.....	APPAREILLAGE ET CONTRÔLE DU BÂTIMENT.....	341
CONTRÔLEURS ET TESTEURS.....	MESURE, OUTILLAGE, FIXATIONS ET CONSOMMABLES.....	1123
CONVECTEURS.....	CHAUFFAGE ÉLECTRIQUE, ECS, CLIMATISATION, VENTILATION ET PHOTOVOLTAÏQUE.....	793
CONVECTEURS MOBILES.....	CHAUFFAGE ÉLECTRIQUE, ECS, CLIMATISATION, VENTILATION ET PHOTOVOLTAÏQUE.....	798
CONVECTEURS TRI.....	CHAUFFAGE ÉLECTRIQUE, ECS, CLIMATISATION, VENTILATION ET PHOTOVOLTAÏQUE.....	794
CONVERSION ET STOCKAGE DE L'ÉNERGIE.....	RÉSEAUX VDI.....	1104
CONVERTISSEURS DE TENSIONS.....	MESURE, OUTILLAGE, FIXATIONS ET CONSOMMABLES.....	1229
CONVERTISSEURS LNB.....	SÉCURITÉ, COMMUNICATION.....	1062
COPERNIC.....	CHAUFFAGE ÉLECTRIQUE, ECS, CLIMATISATION, VENTILATION ET PHOTOVOLTAÏQUE.....	842
CORDONS CAT5E, CAT6 ET CAT 6A.....	RÉSEAUX VDI.....	1085
CORDONS HDMI.....	ÉLECTROMÉNAGER ET MULTIMÉDIA.....	1281
CORDONS PROLONGATEURS.....	MESURE, OUTILLAGE, FIXATIONS ET CONSOMMABLES.....	1171
CORELINE.....	ECLAIRAGE.....	538
CORELINE ACCENT.....	ECLAIRAGE.....	479
CORELINE DOWNLIGHT GEN3 & GEN4.....	ECLAIRAGE.....	509
CORELINE HIGHBAY.....	ECLAIRAGE.....	536
CORELINE PANEL.....	ECLAIRAGE.....	515
CORELINE PLAFONNIER.....	ECLAIRAGE.....	520
CORELINE PROJECTEUR.....	ECLAIRAGE.....	503
CORELINE SLIM MICRO.....	ECLAIRAGE.....	480
CORELINE SLIMDOWNLIGHT GEN 2.....	ECLAIRAGE.....	509

Fonction-Gamme	Famille de produits	Page(s)
CORELINE SURFACE.....	ECLAIRAGE.....	519
CORELINE TEMPO.....	ECLAIRAGE.....	578
CORELINE WATERPROOF.....	ECLAIRAGE.....	531
COR-EMAIL THS.....	CHAUFFAGE ÉLECTRIQUE, ECS, CLIMATISATION, VENTILATION ET PHOTOVOLTAÏQUE.....	917
CORNES DE FIXATION.....	MESURE, OUTILLAGE, FIXATIONS ET CONSOMMABLES.....	1162
CORSAIRE.....	CHAUFFAGE ÉLECTRIQUE, ECS, CLIMATISATION, VENTILATION ET PHOTOVOLTAÏQUE.....	812
COSSES À SERRAGE MÉCANIQUE.....	DISTRIBUTION ET GESTION DE L'ÉNERGIE.....	326
COSSES À SERTIR.....	DISTRIBUTION ET GESTION DE L'ÉNERGIE.....	323
COSSES PRÉ-ISOLÉES.....	DISTRIBUTION ET GESTION DE L'ÉNERGIE.....	318
COSSES PUISSANCE.....	DISTRIBUTION ET GESTION DE L'ÉNERGIE.....	326
COUPES CÂBLES.....	MESURE, OUTILLAGE, FIXATIONS ET CONSOMMABLES.....	1135
COUPES CÂBLES, FILS, TUBES PLASTIQUES.....	MESURE, OUTILLAGE, FIXATIONS ET CONSOMMABLES.....	1137
COUPES FILS.....	MESURE, OUTILLAGE, FIXATIONS ET CONSOMMABLES.....	1137
COUPES TUBES PLASTIQUES.....	MESURE, OUTILLAGE, FIXATIONS ET CONSOMMABLES.....	1137
COUPLEURS.....	SÉCURITÉ, COMMUNICATION.....	1058
COURANT PORTEUR EN LIGNE.....	RÉSEAUX VDI.....	1096
COURONNES BI-TUBES.....	CHAUFFAGE ÉLECTRIQUE, ECS, CLIMATISATION, VENTILATION ET PHOTOVOLTAÏQUE.....	905
COURONNES CUIVRE.....	CHAUFFAGE ÉLECTRIQUE, ECS, CLIMATISATION, VENTILATION ET PHOTOVOLTAÏQUE.....	906
COURONNES MONO TUBE CUIVRE.....	CHAUFFAGE ÉLECTRIQUE, ECS, CLIMATISATION, VENTILATION ET PHOTOVOLTAÏQUE.....	906
COUTEAUX.....	MESURE, OUTILLAGE, FIXATIONS ET CONSOMMABLES.....	1136
COZYTOUCH.....	CHAUFFAGE ÉLECTRIQUE, ECS, CLIMATISATION, VENTILATION ET PHOTOVOLTAÏQUE.....	762-823
CPL.....	RÉSEAUX VDI.....	1096
CRI-CI PUISSANCE.....	FILS ET CABLES.....	48
CRI-CI TÉLÉPHONIQUE.....	FILS ET CABLES.....	49
CRIPTO.....	ECLAIRAGE.....	577
CRITAIR BC.....	CHAUFFAGE ÉLECTRIQUE, ECS, CLIMATISATION, VENTILATION ET PHOTOVOLTAÏQUE.....	842
CROCHETS MÉTALLIQUES.....	MESURE, OUTILLAGE, FIXATIONS ET CONSOMMABLES.....	1161
CROCHETS, PITONS À BASCULE.....	MESURE, OUTILLAGE, FIXATIONS ET CONSOMMABLES.....	1204
CSP-N.....	CONDUITS ET CANALISATIONS.....	176
CTI.....	MESURE, OUTILLAGE, FIXATIONS ET CONSOMMABLES.....	1207
CUBYKO.....	APPAREILLAGE ET CONTRÔLE DU BÂTIMENT.....	445
CUISINIÈRES.....	ÉLECTROMÉNAGER ET MULTIMÉDIA.....	1256
CUISINIÈRES GAZ.....	ÉLECTROMÉNAGER ET MULTIMÉDIA.....	1256
CUISINIÈRES INDUCTION.....	ÉLECTROMÉNAGER ET MULTIMÉDIA.....	1257
CUISINIÈRES MIXTES.....	ÉLECTROMÉNAGER ET MULTIMÉDIA.....	1257
CUISINIÈRES VITROCÉRAMIQUE.....	ÉLECTROMÉNAGER ET MULTIMÉDIA.....	1257
CUIVRE NU.....	FILS ET CABLES.....	28
CURV CONFORT.....	CHAUFFAGE ÉLECTRIQUE, ECS, CLIMATISATION, VENTILATION ET PHOTOVOLTAÏQUE.....	869
CURV FLASH.....	CHAUFFAGE ÉLECTRIQUE, ECS, CLIMATISATION, VENTILATION ET PHOTOVOLTAÏQUE.....	870
CURV GENIUS.....	CHAUFFAGE ÉLECTRIQUE, ECS, CLIMATISATION, VENTILATION ET PHOTOVOLTAÏQUE.....	869
CUTTERS, COUTEAUX.....	MESURE, OUTILLAGE, FIXATIONS ET CONSOMMABLES.....	1136
CX3.....	DISTRIBUTION ET GESTION DE L'ÉNERGIE.....	263
D2L.....	ECLAIRAGE.....	524
DALLES ENCASTRÉES LED.....	ECLAIRAGE.....	515
DALLES ISOLANTES.....	CHAUFFAGE HYDRAULIQUE, BOIS, PLOMBERIE ET SANITAIRE.....	682
DALLES LED.....	ECLAIRAGE.....	519
DALLES OPTIMA.....	CHAUFFAGE HYDRAULIQUE, BOIS, PLOMBERIE ET SANITAIRE.....	683
DALLES PLANE EXACT PUR.....	CHAUFFAGE HYDRAULIQUE, BOIS, PLOMBERIE ET SANITAIRE.....	682
DALLES PLANE.....	CHAUFFAGE HYDRAULIQUE, BOIS, PLOMBERIE ET SANITAIRE.....	682
DANFOSS REFLECT + ECFLEX.....	CHAUFFAGE ÉLECTRIQUE, ECS, CLIMATISATION, VENTILATION ET PHOTOVOLTAÏQUE.....	817
DB.....	SÉCURITÉ, COMMUNICATION.....	943
DBC KIT GEL AVEC CONNECTIQUE.....	DISTRIBUTION ET GESTION DE L'ÉNERGIE.....	191
DBC KIT GEL AVEC CONNECTIQUE.....	MESURE, OUTILLAGE, FIXATIONS ET CONSOMMABLES.....	1217
DÉCLENCHEUR MANUEL RADIOLINK.....	SÉCURITÉ, COMMUNICATION.....	1035
DEFYSTORM.....	DISTRIBUTION ET GESTION DE L'ÉNERGIE.....	212
DÉLESTAGE.....	CHAUFFAGE ÉLECTRIQUE, ECS, CLIMATISATION, VENTILATION ET PHOTOVOLTAÏQUE.....	832
DELTA.....	CHAUFFAGE HYDRAULIQUE, BOIS, PLOMBERIE ET SANITAIRE.....	629
DÉMARREURS TESYS.....	DISTRIBUTION ET GESTION DE L'ÉNERGIE.....	293
DÉPARTS MOTEURS.....	DISTRIBUTION ET GESTION DE L'ÉNERGIE.....	292
DÉPORT HDMI VIA RESEAU RJ45.....	ÉLECTROMÉNAGER ET MULTIMÉDIA.....	1285
DÉPORT VGA VIA RESEAU RJ45.....	ÉLECTROMÉNAGER ET MULTIMÉDIA.....	1285
DÉPOUSSIERANTS.....	MESURE, OUTILLAGE, FIXATIONS ET CONSOMMABLES.....	1218
DÉPOUSSIERANTS ET NETTOYANTS.....	MESURE, OUTILLAGE, FIXATIONS ET CONSOMMABLES.....	1222
DÉROULEURS.....	CONDUITS ET CANALISATIONS.....	111
DÉROULEURS.....	FILS ET CABLES.....	64
DÉROULEURS DE CÂBLES.....	MESURE, OUTILLAGE, FIXATIONS ET CONSOMMABLES.....	1166
DÉSHUMIDIFICATEURS.....	CHAUFFAGE ÉLECTRIQUE, ECS, CLIMATISATION, VENTILATION ET PHOTOVOLTAÏQUE.....	929
DÉSINSECTISEURS.....	ÉLECTROMÉNAGER ET MULTIMÉDIA.....	1241
DÉTECTEURS.....	APPAREILLAGE ET CONTRÔLE DU BÂTIMENT.....	365
DÉTECTEURS AUTONOMES DÉCLENCHEURS.....	SÉCURITÉ, COMMUNICATION.....	1041
DÉTECTEURS AUTONOMES POUR L'HABITAT.....	SÉCURITÉ, COMMUNICATION.....	1031
DÉTECTEURS DE CHALEUR.....	SÉCURITÉ, COMMUNICATION.....	1032
DÉTECTEURS DE FUITES DE GAZ.....	CHAUFFAGE HYDRAULIQUE, BOIS, PLOMBERIE ET SANITAIRE.....	741
DÉTECTEURS DE FUMÉE.....	SÉCURITÉ, COMMUNICATION.....	1031
DETECTEURS DE FUMEE INTELLIGENT.....	SÉCURITÉ, COMMUNICATION.....	1031

Fonction-Gamme	Famille de produits	Page(s)
DÉTECTEURS DE MONOXYDE DE CARBONE.....	SÉCURITÉ, COMMUNICATION.....	1031
DÉTECTEURS DE MOUVEMENT.....	APPAREILLAGE ET CONTRÔLE DU BÂTIMENT.....	380
DÉTECTEURS DE PASSAGE.....	APPAREILLAGE ET CONTRÔLE DU BÂTIMENT.....	387
DÉTECTEURS DE PRÉSENCE.....	APPAREILLAGE ET CONTRÔLE DU BÂTIMENT.....	384
DETECTION GAZ.....	SÉCURITÉ, COMMUNICATION.....	1044
DETECTION GAZ PARKING.....	SÉCURITÉ, COMMUNICATION.....	1045
DETECTION TEMPORAIRE CHANTIER.....	SÉCURITÉ, COMMUNICATION.....	1041
DEVEDO G2.....	ECLAIRAGE.....	532
DÉVIDOIRS ET DÉROULEURS.....	FILS ET CABLES.....	64
DEVICEGUARD.....	CHAUFFAGE ÉLECTRIQUE, ECS, CLIMATISATION, VENTILATION ET PHOTOVOLTAÏQUE.....	877
DEVIREG 850.....	CHAUFFAGE ÉLECTRIQUE, ECS, CLIMATISATION, VENTILATION ET PHOTOVOLTAÏQUE.....	877
DIFFÉRENTIELS DX3.....	DISTRIBUTION ET GESTION DE L'ÉNERGIE.....	251
DIFFÉRENTIELS STOP ARC DX3.....	DISTRIBUTION ET GESTION DE L'ÉNERGIE.....	252
DIGI.....	CHAUFFAGE ÉLECTRIQUE, ECS, CLIMATISATION, VENTILATION ET PHOTOVOLTAÏQUE.....	831
DIGICODE®.....	SÉCURITÉ, COMMUNICATION.....	970
DIGIFLEX.....	MESURE, OUTILLAGE, FIXATIONS ET CONSOMMABLES.....	1128
DILEM - CONTACTEURS.....	DISTRIBUTION ET GESTION DE L'ÉNERGIE.....	298
DISJONCTEURS.....	DISTRIBUTION ET GESTION DE L'ÉNERGIE.....	280
DISJONCTEURS ABONNÉS TARIF BLEU.....	DISTRIBUTION ET GESTION DE L'ÉNERGIE.....	218-249
DISJONCTEURS COMBINÉS.....	DISTRIBUTION ET GESTION DE L'ÉNERGIE.....	222
DISJONCTEURS DE TÊTE.....	DISTRIBUTION ET GESTION DE L'ÉNERGIE.....	234
DISJONCTEURS DIFFÉRENTIELS.....	DISTRIBUTION ET GESTION DE L'ÉNERGIE.....	223-269-282-286
DISJONCTEURS DIFFÉRENTIELS MONOBLOCS DX3.....	DISTRIBUTION ET GESTION DE L'ÉNERGIE.....	260
DISJONCTEURS DIVISIONNAIRES.....	DISTRIBUTION ET GESTION DE L'ÉNERGIE.....	244
DISJONCTEURS DX3.....	DISTRIBUTION ET GESTION DE L'ÉNERGIE.....	260
DISJONCTEURS MOTEURS TESYS.....	DISTRIBUTION ET GESTION DE L'ÉNERGIE.....	292
DISJONCTEURS PH + N.....	DISTRIBUTION ET GESTION DE L'ÉNERGIE.....	221-250-267-285
DISQUES DURS.....	SÉCURITÉ, COMMUNICATION.....	1053
DISQUES POUR DISQUEUSES.....	MESURE, OUTILLAGE, FIXATIONS ET CONSOMMABLES.....	1157
DISQUES POUR RAINUREUSES.....	MESURE, OUTILLAGE, FIXATIONS ET CONSOMMABLES.....	1156
DISQUEUSES.....	MESURE, OUTILLAGE, FIXATIONS ET CONSOMMABLES.....	1156
DISTINGO.....	FILS ET CABLES.....	36
DISTRIBUTEURS HDMI.....	ÉLECTROMÉNAGER ET MULTIMÉDIA.....	1284
DISTRIBUTION COLLECTIVE BIS COMMUTEE.....	SÉCURITÉ, COMMUNICATION.....	1064
DIVALI CONNECTÉ.....	CHAUFFAGE ÉLECTRIQUE, ECS, CLIMATISATION, VENTILATION ET PHOTOVOLTAÏQUE.....	763
DIVALI PRÉMIUM.....	CHAUFFAGE ÉLECTRIQUE, ECS, CLIMATISATION, VENTILATION ET PHOTOVOLTAÏQUE.....	762
DIVERS PLOMBERIE ET SANITAIRE.....	CHAUFFAGE HYDRAULIQUE, BOIS, PLOMBERIE ET SANITAIRE.....	741
DL VARIO QUATTRO PRO LED.....	ECLAIRAGE.....	491
DLP.....	CONDUITS ET CANALISATIONS.....	161
DLPLUS.....	CONDUITS ET CANALISATIONS.....	126-138
DLT-ISO.....	ECLAIRAGE.....	485
DNX3.....	DISTRIBUTION ET GESTION DE L'ÉNERGIE.....	250
DOMINOS.....	ÉLECTROMÉNAGER ET MULTIMÉDIA.....	1234-1265
DOMOLINE.....	CHAUFFAGE HYDRAULIQUE, BOIS, PLOMBERIE ET SANITAIRE.....	685
DOOXIE.....	APPAREILLAGE ET CONTRÔLE DU BÂTIMENT.....	401
DOOXIE WITH NETATMO.....	APPAREILLAGE ET CONTRÔLE DU BÂTIMENT.....	355
DORENDO.....	ECLAIRAGE.....	485
DORIS DIGITAL.....	CHAUFFAGE ÉLECTRIQUE, ECS, CLIMATISATION, VENTILATION ET PHOTOVOLTAÏQUE.....	810
DOUILLES ET TESTEURS.....	APPAREILLAGE ET CONTRÔLE DU BÂTIMENT.....	459
DOUILLES POUR LAMPES TBT.....	ECLAIRAGE.....	613
DOWNLIGHT ALU IP44.....	ECLAIRAGE.....	512
DOWNLIGHT LED.....	ECLAIRAGE.....	509
DOWNLIGHT SLIM.....	ECLAIRAGE.....	513
DOWNLIGHT SLIM ALU.....	ECLAIRAGE.....	512
DRIVA.....	MESURE, OUTILLAGE, FIXATIONS ET CONSOMMABLES.....	1183
DRIVIA.....	DISTRIBUTION ET GESTION DE L'ÉNERGIE.....	255
DRIVIA 13 A COMPOSER ACCES.....	CONDUITS ET CANALISATIONS.....	117
DRIVIA 13 A COMPOSER ACCES.....	DISTRIBUTION ET GESTION DE L'ÉNERGIE.....	254
DRIVIA 13 BACS ENCASTREMENT.....	CONDUITS ET CANALISATIONS.....	115
DRIVIA 13 ENSEMBLE COMPLET PREMIUM.....	CONDUITS ET CANALISATIONS.....	117
DRIVIA 13 ENSEMBLE COMPLET PREMIUM.....	DISTRIBUTION ET GESTION DE L'ÉNERGIE.....	254
DRIVIA 13 MODULES.....	DISTRIBUTION ET GESTION DE L'ÉNERGIE.....	255
DRIVIA 13 PORTES.....	CONDUITS ET CANALISATIONS.....	115
DRIVIA 18 A COMPOSER ACCES.....	CONDUITS ET CANALISATIONS.....	118
DRIVIA 18 A COMPOSER ACCES.....	DISTRIBUTION ET GESTION DE L'ÉNERGIE.....	254
DRIVIA 18 ENSEMBLE COMPLET PREMIUM.....	CONDUITS ET CANALISATIONS.....	117
DRIVIA 18 ENSEMBLE COMPLET PREMIUM.....	DISTRIBUTION ET GESTION DE L'ÉNERGIE.....	254
DRIVIA 18 MODULES.....	DISTRIBUTION ET GESTION DE L'ÉNERGIE.....	256
DRIVIA COFFRETS POUR RÉSEAU BASIQUE.....	DISTRIBUTION ET GESTION DE L'ÉNERGIE.....	258
DRIVIA COFFRETS POUR RÉSEAU BASIQUE.....	RÉSEAUX VDI.....	1078
DRIVIA RÉSEAU DOUBLE PLAY.....	RÉSEAUX VDI.....	1077
DRIVIA RÉSEAU OPTIMUM AUTO.....	RÉSEAUX VDI.....	1076
DRIVIA RÉSEAU OPTIMUM MANUEL.....	RÉSEAUX VDI.....	1076
DRIVIA RÉSEAU TRIPLE PLAY.....	RÉSEAUX VDI.....	1077
DRDP28.....	ECLAIRAGE.....	495

Fonction - Gamme	Famille de produits	Page(s)
DTI OPTIQUE.....	DISTRIBUTION ET GESTION DE L'ÉNERGIE.....	288
DUAL (ENSEMBLE).....	CHAUFFAGE HYDRAULIQUE, BOIS, PLOMBERIE ET SANITAIRE.....	748
DUALIS.....	CHAUFFAGE HYDRAULIQUE, BOIS, PLOMBERIE ET SANITAIRE.....	654
DUOCOSY.....	CHAUFFAGE ÉLECTRIQUE, ECS, CLIMATISATION, VENTILATION ET PHOTOVOLTAÏQUE.....	836
DUOGLISS 4433.....	CONDUITS ET CANALISATIONS.....	109
DUOTECH LIGHT.....	CHAUFFAGE ÉLECTRIQUE, ECS, CLIMATISATION, VENTILATION ET PHOTOVOLTAÏQUE.....	844
DURALIS.....	CHAUFFAGE ÉLECTRIQUE, ECS, CLIMATISATION, VENTILATION ET PHOTOVOLTAÏQUE.....	918
DX3.....	DISTRIBUTION ET GESTION DE L'ÉNERGIE.....	250
DYNABOX.....	CHAUFFAGE ÉLECTRIQUE, ECS, CLIMATISATION, VENTILATION ET PHOTOVOLTAÏQUE.....	876
DYNACABLE PFP.....	CHAUFFAGE ÉLECTRIQUE, ECS, CLIMATISATION, VENTILATION ET PHOTOVOLTAÏQUE.....	877
DYNACABLE PRE.....	CHAUFFAGE ÉLECTRIQUE, ECS, CLIMATISATION, VENTILATION ET PHOTOVOLTAÏQUE.....	816
DYNAFLOOR.....	CHAUFFAGE ÉLECTRIQUE, ECS, CLIMATISATION, VENTILATION ET PHOTOVOLTAÏQUE.....	817
DYNAPAN P.....	CHAUFFAGE ÉLECTRIQUE, ECS, CLIMATISATION, VENTILATION ET PHOTOVOLTAÏQUE.....	822
DYNAWATT.....	CHAUFFAGE ÉLECTRIQUE, ECS, CLIMATISATION, VENTILATION ET PHOTOVOLTAÏQUE.....	875
DYNAZTRIP.....	CHAUFFAGE ÉLECTRIQUE, ECS, CLIMATISATION, VENTILATION ET PHOTOVOLTAÏQUE.....	876
E3 PERFORMANCE RT.....	RÉSEAUX VDI.....	1115
E3 PERFORMANCE RT ET E3 PRO RT.....	RÉSEAUX VDI.....	1116
E3 PRO RT.....	RÉSEAUX VDI.....	1115
E4 VALUE.....	RÉSEAUX VDI.....	1117
E6060 PRO.....	ECLAIRAGE.....	518
E7 ONE RT.....	RÉSEAUX VDI.....	1118
EASY CLICK.....	DISTRIBUTION ET GESTION DE L'ÉNERGIE.....	334
EASY INSTALL.....	ECLAIRAGE.....	485
EASY UPS BVS.....	RÉSEAUX VDI.....	1112
EASY UPS SMVS.....	RÉSEAUX VDI.....	1112
EASY UPS SRVS.....	RÉSEAUX VDI.....	1114
EASYHOME AUTO.....	CHAUFFAGE ÉLECTRIQUE, ECS, CLIMATISATION, VENTILATION ET PHOTOVOLTAÏQUE.....	841
EASYHOME HYGRO.....	CHAUFFAGE ÉLECTRIQUE, ECS, CLIMATISATION, VENTILATION ET PHOTOVOLTAÏQUE.....	839
EASYHOME PUREAIR.....	CHAUFFAGE ÉLECTRIQUE, ECS, CLIMATISATION, VENTILATION ET PHOTOVOLTAÏQUE.....	841
EASY-MIX KIT - MÉCANO CHIMIQUE.....	MESURE, OUTILLAGE, FIXATIONS ET CONSOMMABLES.....	1192
EATON 3S.....	RÉSEAUX VDI.....	1104
EATON 5P.....	RÉSEAUX VDI.....	1106
EATON 5PX.....	RÉSEAUX VDI.....	1107
EATON 5SC.....	RÉSEAUX VDI.....	1106
EATON 9PX.....	RÉSEAUX VDI.....	1108
EATON 9PX 3:1.....	RÉSEAUX VDI.....	1111
EATON 9SX.....	RÉSEAUX VDI.....	1110
EATON ELLIPSE ECO.....	RÉSEAUX VDI.....	1104
EATON ELLIPSE PRO.....	RÉSEAUX VDI.....	1105
ECFLEX 100T.....	CHAUFFAGE ÉLECTRIQUE, ECS, CLIMATISATION, VENTILATION ET PHOTOVOLTAÏQUE.....	819
ECFLEX 10T.....	CHAUFFAGE ÉLECTRIQUE, ECS, CLIMATISATION, VENTILATION ET PHOTOVOLTAÏQUE.....	818
ÉCHELLES.....	MESURE, OUTILLAGE, FIXATIONS ET CONSOMMABLES.....	1167
ECINFRACABLE.....	CHAUFFAGE ÉLECTRIQUE, ECS, CLIMATISATION, VENTILATION ET PHOTOVOLTAÏQUE.....	817
ÉCLAIRAGE DE CHANTIER.....	MESURE, OUTILLAGE, FIXATIONS ET CONSOMMABLES.....	1165
ÉCLAIRAGE DE SÉCURITÉ.....	SÉCURITÉ, COMMUNICATION.....	1018
ÉCLAIRAGE EXTÉRIEUR RÉSIDENTIEL DÉCORATIF.....	ECLAIRAGE.....	539
ÉCLAIRAGE EXTÉRIEUR TECHNIQUE ET URBAIN.....	ECLAIRAGE.....	571
ÉCLAIRAGE INDUSTRIEL.....	ECLAIRAGE.....	536
ÉCLAIRAGE INTÉRIEUR DÉCORATIF.....	ECLAIRAGE.....	474
ÉCLAIRAGE INTÉRIEUR FONCTIONNEL.....	ECLAIRAGE.....	509
ÉCLAIRAGE PUBLIC.....	DISTRIBUTION ET GESTION DE L'ÉNERGIE.....	189
E-CLIP.....	MESURE, OUTILLAGE, FIXATIONS ET CONSOMMABLES.....	1160
ECMAT PRE.....	CHAUFFAGE ÉLECTRIQUE, ECS, CLIMATISATION, VENTILATION ET PHOTOVOLTAÏQUE.....	818
ECMAT STE.....	CHAUFFAGE ÉLECTRIQUE, ECS, CLIMATISATION, VENTILATION ET PHOTOVOLTAÏQUE.....	819
ECOAIR.....	CHAUFFAGE ÉLECTRIQUE, ECS, CLIMATISATION, VENTILATION ET PHOTOVOLTAÏQUE.....	869
ECOLEX LED.....	ECLAIRAGE.....	514
ÉCRAN CCTV ANALOGIQUE.....	SÉCURITÉ, COMMUNICATION.....	1054
ÉCRAN FACIAL (EPI).....	MESURE, OUTILLAGE, FIXATIONS ET CONSOMMABLES.....	1180
ÉCROUS.....	MESURE, OUTILLAGE, FIXATIONS ET CONSOMMABLES.....	1198
ÉCROUS HEXAGONALS BAGUES NYLONS.....	MESURE, OUTILLAGE, FIXATIONS ET CONSOMMABLES.....	1199
ÉCROUS HEXAGONALS CRANTÉS.....	MESURE, OUTILLAGE, FIXATIONS ET CONSOMMABLES.....	1198
ÉCROUS HEXAGONALS INOX.....	MESURE, OUTILLAGE, FIXATIONS ET CONSOMMABLES.....	1199
ECS - TRANSFORMATEURS DE COURANT OUVRANTS CLIP.....	DISTRIBUTION ET GESTION DE L'ÉNERGIE.....	206
EDEL AIR.....	CHAUFFAGE ÉLECTRIQUE, ECS, CLIMATISATION, VENTILATION ET PHOTOVOLTAÏQUE.....	915
EDEL EAU.....	CHAUFFAGE ÉLECTRIQUE, ECS, CLIMATISATION, VENTILATION ET PHOTOVOLTAÏQUE.....	915
EF7.....	ECLAIRAGE.....	489
EFFICE.....	ECLAIRAGE.....	522
EGEA 2.....	CHAUFFAGE ÉLECTRIQUE, ECS, CLIMATISATION, VENTILATION ET PHOTOVOLTAÏQUE.....	802
EGEO.....	CHAUFFAGE ÉLECTRIQUE, ECS, CLIMATISATION, VENTILATION ET PHOTOVOLTAÏQUE.....	912
EGERSUND MINI.....	ECLAIRAGE.....	545
ELECTRONIC STARTERS.....	ECLAIRAGE.....	614
ELIKA.....	SÉCURITÉ, COMMUNICATION.....	1057
ELITE BIO.....	APPAREILLAGE ET CONTRÔLE DU BÂTIMENT.....	448
ELODY 1 & 2.....	ECLAIRAGE.....	479
EMBASSES POUR COLLIERS POLYAMIDE.....	MESURE, OUTILLAGE, FIXATIONS ET CONSOMMABLES.....	1202

Fonction-Gamme	Famille de produits	Page(s)
EMBOUS DE CÂBLAGE.....	DISTRIBUTION ET GESTION DE L'ÉNERGIE.....	317
EMBOUS SIMPLES ET DOUBLES.....	DISTRIBUTION ET GESTION DE L'ÉNERGIE.....	317
ÉMETTEURS EAU CHAUDE.....	CHAUFFAGE HYDRAULIQUE, BOIS, PLOMBERIE ET SANITAIRE.....	658
ÉMISSION RÉCEPTION.....	SÉCURITÉ, COMMUNICATION.....	1071
EMMA.....	ECLAIRAGE.....	507
EMOTION 4.....	CHAUFFAGE ÉLECTRIQUE, ECS, CLIMATISATION, VENTILATION ET PHOTOVOLTAÏQUE.....	791
ENCASTRÉS D'EXTÉRIEUR.....	ECLAIRAGE.....	539
ENCASTRÉS ÉTANCHES LED INTÉGRÉES.....	ECLAIRAGE.....	486
ENCASTRÉS LED 230V.....	ECLAIRAGE.....	484
ENCASTRÉS LED INTÉGRÉES.....	ECLAIRAGE.....	474-480
ENCEINTES.....	SÉCURITÉ, COMMUNICATION.....	1047
ENCEINTES ET HAUT-PARLEURS.....	SÉCURITÉ, COMMUNICATION.....	1047
ENERGEASY CONNECT.....	APPAREILLAGE ET CONTRÔLE DU BÂTIMENT.....	341
ENERGEASY CONNECT GAMME AMBIANCE.....	APPAREILLAGE ET CONTRÔLE DU BÂTIMENT.....	341
ENERGEASY CONNECT GAMME MODULAIRE.....	APPAREILLAGE ET CONTRÔLE DU BÂTIMENT.....	342
ENREGISTREURS AHD.....	SÉCURITÉ, COMMUNICATION.....	1053
ENREGISTREURS NUMÉRIQUES.....	SÉCURITÉ, COMMUNICATION.....	1055
ENROULEURS.....	MESURE, OUTILLAGE, FIXATIONS ET CONSOMMABLES.....	1170
ENROULEURS À RAPPEL AUTOMATIQUE.....	MESURE, OUTILLAGE, FIXATIONS ET CONSOMMABLES.....	1170
ENROULEURS, PROLONGATEURS ET FICHES.....	MESURE, OUTILLAGE, FIXATIONS ET CONSOMMABLES.....	1170
ENTRETIEN.....	MESURE, OUTILLAGE, FIXATIONS ET CONSOMMABLES.....	1218
ENTRETIEN DES SOLS.....	MESURE, OUTILLAGE, FIXATIONS ET CONSOMMABLES.....	1173
EO LED.....	ECLAIRAGE.....	529
EPI.....	MESURE, OUTILLAGE, FIXATIONS ET CONSOMMABLES.....	1176
EPOK H.....	CHAUFFAGE ÉLECTRIQUE, ECS, CLIMATISATION, VENTILATION ET PHOTOVOLTAÏQUE.....	787
EQUATEUR 3.....	CHAUFFAGE ÉLECTRIQUE, ECS, CLIMATISATION, VENTILATION ET PHOTOVOLTAÏQUE.....	771
ÉQUIPEMENT COLLECTIVITÉS.....	ÉLECTROMÉNAGER ET MULTIMÉDIA.....	1232
EQUIPEMENT DOUCHE.....	CHAUFFAGE HYDRAULIQUE, BOIS, PLOMBERIE ET SANITAIRE.....	753
ÉQUIPEMENTS.....	FILS ET CABLES.....	64
ÉQUIPEMENTS POUR BUREAUX.....	CONDUITS ET CANALISATIONS.....	164
ÉQUIPEMENTS POUR COFFRETS.....	DISTRIBUTION ET GESTION DE L'ÉNERGIE.....	303
ÉQUIPEMENTS, MATÉRIELS DE CHANTIER.....	MESURE, OUTILLAGE, FIXATIONS ET CONSOMMABLES.....	1164
ESCABEAUX.....	MESURE, OUTILLAGE, FIXATIONS ET CONSOMMABLES.....	1167
ESSENSYA.....	APPAREILLAGE ET CONTRÔLE DU BÂTIMENT.....	414
ESSUI-MAINS.....	MESURE, OUTILLAGE, FIXATIONS ET CONSOMMABLES.....	1222
ÉTANCHE.....	CONDUITS ET CANALISATIONS.....	114
ÉTANCHE LED IP65.....	ECLAIRAGE.....	533
ÉTANCHÉITÉ.....	CHAUFFAGE HYDRAULIQUE, BOIS, PLOMBERIE ET SANITAIRE.....	741
ÉTANCHES LED.....	ECLAIRAGE.....	531
ÉTANCHES LED COMPACT IP66.....	ECLAIRAGE.....	533
ÉTANCHES LED SLIM VALUE IP65.....	ECLAIRAGE.....	533
ÉTANCHES POUR TUBES T5.....	ECLAIRAGE.....	535
ÉTANCHES POUR TUBES T8.....	ECLAIRAGE.....	535
ÉTIQUETEUSES.....	ÉLECTROMÉNAGER ET MULTIMÉDIA.....	1289
ÉTIQUETEUSES CONNECTABLES.....	ÉLECTROMÉNAGER ET MULTIMÉDIA.....	1289
ÉTIQUETEUSES PORTABLES.....	ÉLECTROMÉNAGER ET MULTIMÉDIA.....	1289
ÉTIQUETTES.....	MESURE, OUTILLAGE, FIXATIONS ET CONSOMMABLES.....	1176
ÉTIQUETTES.....	SÉCURITÉ, COMMUNICATION.....	1021
ETRIER G.....	MESURE, OUTILLAGE, FIXATIONS ET CONSOMMABLES.....	1208
EUPHORIA.....	CHAUFFAGE HYDRAULIQUE, BOIS, PLOMBERIE ET SANITAIRE.....	746
EUREK.....	CONDUITS ET CANALISATIONS.....	111
EURO PLUS D.....	CHAUFFAGE ÉLECTRIQUE, ECS, CLIMATISATION, VENTILATION ET PHOTOVOLTAÏQUE.....	796
EUROSMART.....	CHAUFFAGE HYDRAULIQUE, BOIS, PLOMBERIE ET SANITAIRE.....	744
EV6R.....	FILS ET CABLES.....	54
EV6S.....	FILS ET CABLES.....	53
EVIDENCE.....	CHAUFFAGE ÉLECTRIQUE, ECS, CLIMATISATION, VENTILATION ET PHOTOVOLTAÏQUE.....	797
EVLINK.....	DISTRIBUTION ET GESTION DE L'ÉNERGIE.....	215
EVODENS AMC.....	CHAUFFAGE HYDRAULIQUE, BOIS, PLOMBERIE ET SANITAIRE.....	643
EVOSTA.....	CHAUFFAGE HYDRAULIQUE, BOIS, PLOMBERIE ET SANITAIRE.....	720
EXTINCTION DE FEUX POUBELLES.....	SÉCURITÉ, COMMUNICATION.....	1043
EXTRACTEUR.....	MESURE, OUTILLAGE, FIXATIONS ET CONSOMMABLES.....	1146
F18 MEDIUM.....	CHAUFFAGE ÉLECTRIQUE, ECS, CLIMATISATION, VENTILATION ET PHOTOVOLTAÏQUE.....	793
F18 MULTIFORMES.....	CHAUFFAGE ÉLECTRIQUE, ECS, CLIMATISATION, VENTILATION ET PHOTOVOLTAÏQUE.....	793
F617.....	CHAUFFAGE ÉLECTRIQUE, ECS, CLIMATISATION, VENTILATION ET PHOTOVOLTAÏQUE.....	793
FACILO FIL.....	CONDUITS ET CANALISATIONS.....	105
FACILOFLEX.....	CONDUITS ET CANALISATIONS.....	108
FAK-R/KC - BOUTONS D'ARRÊT D'URGENCE.....	DISTRIBUTION ET GESTION DE L'ÉNERGIE.....	312
FARO.....	ECLAIRAGE.....	547
FASCLIC AUTO.....	CONDUITS ET CANALISATIONS.....	70
FASSANE NEO.....	CHAUFFAGE HYDRAULIQUE, BOIS, PLOMBERIE ET SANITAIRE.....	664
FASSANE PREMIUM.....	CHAUFFAGE ÉLECTRIQUE, ECS, CLIMATISATION, VENTILATION ET PHOTOVOLTAÏQUE.....	781
FASSANE PREMS.....	CHAUFFAGE HYDRAULIQUE, BOIS, PLOMBERIE ET SANITAIRE.....	659
FASSANE SPA + AIR ASYMETRIQUE.....	CHAUFFAGE ÉLECTRIQUE, ECS, CLIMATISATION, VENTILATION ET PHOTOVOLTAÏQUE.....	806
FASSANE SPA + AIR ASYMETRIQUE.....	CHAUFFAGE HYDRAULIQUE, BOIS, PLOMBERIE ET SANITAIRE.....	666
FASSANE SPA ASYMETRIQUE.....	CHAUFFAGE ÉLECTRIQUE, ECS, CLIMATISATION, VENTILATION ET PHOTOVOLTAÏQUE.....	807

Fonction-Gamme	Famille de produits	Page(s)
FASSANE SPA SYMETRIQUE.....	CHAUFFAGE ÉLECTRIQUE, ECS, CLIMATISATION, VENTILATION ET PHOTOVOLTAÏQUE.....	806
FASSANE VERTICAL ELECTRIQUE.....	CHAUFFAGE ÉLECTRIQUE, ECS, CLIMATISATION, VENTILATION ET PHOTOVOLTAÏQUE.....	782
FASSANNE SPA ASYMETRIQUE.....	CHAUFFAGE HYDRAULIQUE, BOIS, PLOMBERIE ET SANITAIRE.....	665
FASSANNE SPA SYMETRIQUE.....	CHAUFFAGE HYDRAULIQUE, BOIS, PLOMBERIE ET SANITAIRE.....	665
FERMES PORTE.....	SÉCURITÉ, COMMUNICATION.....	979
FERS A REPASSER.....	ÉLECTROMÉNAGER ET MULTIMÉDIA.....	1237-1277
FERS À SOUDER.....	MESURE, OUTILLAGE, FIXATIONS ET CONSOMMABLES.....	1140
FEUILLARD.....	DISTRIBUTION ET GESTION DE L'ÉNERGIE.....	190
FEUILLARD.....	SÉCURITÉ, COMMUNICATION.....	1067
FEUTRES.....	MESURE, OUTILLAGE, FIXATIONS ET CONSOMMABLES.....	1141
FH202.....	DISTRIBUTION ET GESTION DE L'ÉNERGIE.....	284
FIBRE OPTIQUE.....	FILS ET CABLES.....	59
FIBRES OPTIQUES OM2 MULTIMODE.....	FILS ET CABLES.....	59
FIBRES OPTIQUES OM3 MULTIMODE.....	FILS ET CABLES.....	60
FIBRES OPTIQUES OS2 MONOMODE.....	FILS ET CABLES.....	61
FICHES.....	MESURE, OUTILLAGE, FIXATIONS ET CONSOMMABLES.....	1170
FICHES ET PROLONGATEURS.....	MESURE, OUTILLAGE, FIXATIONS ET CONSOMMABLES.....	1171
FILA.....	ECLAIRAGE.....	535
FILMS.....	MESURE, OUTILLAGE, FIXATIONS ET CONSOMMABLES.....	1173
FILTRATION.....	CHAUFFAGE HYDRAULIQUE, BOIS, PLOMBERIE ET SANITAIRE.....	734
FIT WALL.....	ECLAIRAGE.....	531
FIX Z - A4MT.....	MESURE, OUTILLAGE, FIXATIONS ET CONSOMMABLES.....	1189
FIX Z - MÉCANIQUE.....	MESURE, OUTILLAGE, FIXATIONS ET CONSOMMABLES.....	1189
FIX Z - XTREM.....	MESURE, OUTILLAGE, FIXATIONS ET CONSOMMABLES.....	1190
FIX3 - MÉCANIQUE.....	MESURE, OUTILLAGE, FIXATIONS ET CONSOMMABLES.....	1188
FIXATIONS.....	CHAUFFAGE HYDRAULIQUE, BOIS, PLOMBERIE ET SANITAIRE.....	739
FIXATIONS.....	MESURE, OUTILLAGE, FIXATIONS ET CONSOMMABLES.....	1182
FIXATIONS CHEMINS DE CÂBLES.....	CONDUITS ET CANALISATIONS.....	91
FIXATIONS, OUTILLAGE ET CONSOMMABLES PLOMBERIE.....	CHAUFFAGE HYDRAULIQUE, BOIS, PLOMBERIE ET SANITAIRE.....	739
FIXELEC.....	MESURE, OUTILLAGE, FIXATIONS ET CONSOMMABLES.....	1185
FIXOPLAC.....	CHAUFFAGE HYDRAULIQUE, BOIS, PLOMBERIE ET SANITAIRE.....	696
FLASH.LUMIMAT.....	APPAREILLAGE ET CONTRÔLE DU BÂTIMENT.....	381-385
FLAT.....	ECLAIRAGE.....	477-509
FLAT - ISO.....	ECLAIRAGE.....	511
FLAT POLYMERO.....	ECLAIRAGE.....	494
FLATBOX.....	RÉSEAUX VDI.....	1096
FLEXARAY+.....	CONDUITS ET CANALISATIONS.....	106
FLEXICHOC.....	CONDUITS ET CANALISATIONS.....	104
FLEXITY.....	ECLAIRAGE.....	582
FLEXPRO +.....	CONDUITS ET CANALISATIONS.....	102
FLORA.....	ECLAIRAGE.....	567
FLOWSTAR.....	CHAUFFAGE HYDRAULIQUE, BOIS, PLOMBERIE ET SANITAIRE.....	749
FOCUS.....	CHAUFFAGE HYDRAULIQUE, BOIS, PLOMBERIE ET SANITAIRE.....	743
FOCUS +.....	ECLAIRAGE.....	570
FONTAINES A EAU.....	ÉLECTROMÉNAGER ET MULTIMÉDIA.....	1241
FOREST GRÈS.....	MESURE, OUTILLAGE, FIXATIONS ET CONSOMMABLES.....	1154
FORET MULTI-MATÉRIAUX.....	MESURE, OUTILLAGE, FIXATIONS ET CONSOMMABLES.....	1154
FORETS ÉTAGÉS.....	MESURE, OUTILLAGE, FIXATIONS ET CONSOMMABLES.....	1154
FOREUSE.....	MESURE, OUTILLAGE, FIXATIONS ET CONSOMMABLES.....	1157
FOURS.....	ÉLECTROMÉNAGER ET MULTIMÉDIA.....	1259
FOURS AVEC FONCTION VAPEUR.....	ÉLECTROMÉNAGER ET MULTIMÉDIA.....	1259
FOURS CATALYSE.....	ÉLECTROMÉNAGER ET MULTIMÉDIA.....	1261
FOURS PYROLYSE.....	ÉLECTROMÉNAGER ET MULTIMÉDIA.....	1259
FRED.....	ECLAIRAGE.....	489
FRICOKIT.....	CHAUFFAGE ÉLECTRIQUE, ECS, CLIMATISATION, VENTILATION ET PHOTOVOLTAÏQUE.....	821
FR-NIXIGI.....	FILS ET CABLES.....	35
FROID INTÉGRABLE.....	ÉLECTROMÉNAGER ET MULTIMÉDIA.....	1272
FTTH.....	FILS ET CABLES.....	62
FTTH.....	RÉSEAUX VDI.....	1094
FUMISTERIE, VENTOUSES ET ACCESSOIRES.....	CHAUFFAGE HYDRAULIQUE, BOIS, PLOMBERIE ET SANITAIRE.....	653
G8.....	MESURE, OUTILLAGE, FIXATIONS ET CONSOMMABLES.....	1185
GÂCHES.....	SÉCURITÉ, COMMUNICATION.....	976
GAIA.....	ECLAIRAGE.....	491
GAINABLE COMPACT DI.....	CHAUFFAGE ÉLECTRIQUE, ECS, CLIMATISATION, VENTILATION ET PHOTOVOLTAÏQUE.....	894
GAINABLE EXTRA-PLAT.....	CHAUFFAGE ÉLECTRIQUE, ECS, CLIMATISATION, VENTILATION ET PHOTOVOLTAÏQUE.....	894
GAINABLE EXTRA-PLAT R32/R410.....	CHAUFFAGE ÉLECTRIQUE, ECS, CLIMATISATION, VENTILATION ET PHOTOVOLTAÏQUE.....	891
GAINÉ ICTA PP FENDUE VERTE.....	CONDUITS ET CANALISATIONS.....	108
GAINES DE PROTECTIONS REMONTÉES AÉRO-SOUTERRAINES.....	DISTRIBUTION ET GESTION DE L'ÉNERGIE.....	190
GAINES ET CONDUITS METAL - CONDUIT FLEXIBLE.....	CHAUFFAGE ÉLECTRIQUE, ECS, CLIMATISATION, VENTILATION ET PHOTOVOLTAÏQUE.....	863
GAINES ET CONDUITS METAL - GAINÉ RIGIDE.....	CHAUFFAGE ÉLECTRIQUE, ECS, CLIMATISATION, VENTILATION ET PHOTOVOLTAÏQUE.....	863
GAINES ET CONDUITS PLASTIQUES.....	CHAUFFAGE ÉLECTRIQUE, ECS, CLIMATISATION, VENTILATION ET PHOTOVOLTAÏQUE.....	857-861
GAINES SPIRALÉES.....	DISTRIBUTION ET GESTION DE L'ÉNERGIE.....	334
GAINES TECHNIQUE DU LOGEMENT.....	CONDUITS ET CANALISATIONS.....	116
GAINES TECHNIQUE LOGEMENT.....	DISTRIBUTION ET GESTION DE L'ÉNERGIE.....	226-254-273-287
GAINES THERMO RÉTRACTABLES.....	DISTRIBUTION ET GESTION DE L'ÉNERGIE.....	327

Fonction-Gamme	Famille de produits	Page(s)
GAINES UTILISATION SPÉCIFIQUE	CONDUITS ET CANALISATIONS	108
GALAPAGOS CONNECTÉ	CHAUFFAGE ÉLECTRIQUE, ECS, CLIMATISATION, VENTILATION ET PHOTOVOLTAÏQUE	784
GALBÉE	ÉLECTROMÉNAGER ET MULTIMÉDIA	1267
GALE'0	DISTRIBUTION ET GESTION DE L'ÉNERGIE	287
GALLERY	APPAREILLAGE ET CONTRÔLE DU BÂTIMENT	411
GAMMA	ECLAIRAGE	582
GAMMA+	CONDUITS ET CANALISATIONS	114
GAMMA+	DISTRIBUTION ET GESTION DE L'ÉNERGIE	274
GAMMA+ COFFRETS 13	DISTRIBUTION ET GESTION DE L'ÉNERGIE	275
GAMMA+ COFFRETS 18	DISTRIBUTION ET GESTION DE L'ÉNERGIE	276
GAMMA+ PORTES 13	DISTRIBUTION ET GESTION DE L'ÉNERGIE	275
GAMMA+ PORTES 18	DISTRIBUTION ET GESTION DE L'ÉNERGIE	276
GANTS ANTI-COUPURE (EPI)	MESURE, OUTILLAGE, FIXATIONS ET CONSOMMABLES	1177
GARDA LED	ECLAIRAGE	580
GB2	SÉCURITÉ, COMMUNICATION	962
GB2 - KITS COLLECTIFS - PACKS GB2 AUDIO	SÉCURITÉ, COMMUNICATION	962
GB2 - KITS COLLECTIFS - PACKS GB2 VIDEO	SÉCURITÉ, COMMUNICATION	963
GELBOX TROUSSES DE JONCTION AVEC GEL	DISTRIBUTION ET GESTION DE L'ÉNERGIE	193
GESR	CHAUFFAGE ÉLECTRIQUE, ECS, CLIMATISATION, VENTILATION ET PHOTOVOLTAÏQUE	831
GESTION DE L'ENERGIE	DISTRIBUTION ET GESTION DE L'ÉNERGIE	263
GESTION ECLAIRAGE	ECLAIRAGE	617
GESTIONNAIRES	CHAUFFAGE ÉLECTRIQUE, ECS, CLIMATISATION, VENTILATION ET PHOTOVOLTAÏQUE	829
GESTIONNAIRES	CHAUFFAGE HYDRAULIQUE, BOIS, PLOMBERIE ET SANITAIRE	624
GESTIONNAIRES RÉNOVATION	CHAUFFAGE ÉLECTRIQUE, ECS, CLIMATISATION, VENTILATION ET PHOTOVOLTAÏQUE	832
GIALIX	CHAUFFAGE HYDRAULIQUE, BOIS, PLOMBERIE ET SANITAIRE	648
GILET DE SÉCURITÉ JAUNE 3 BANDES (EPI)	MESURE, OUTILLAGE, FIXATIONS ET CONSOMMABLES	1178
GILETS SANS MANCHES	MESURE, OUTILLAGE, FIXATIONS ET CONSOMMABLES	1178
GL 80 LED IHF CUBO	ECLAIRAGE	549
GLO16/GLO50	ECLAIRAGE	543
GLO19	ECLAIRAGE	543
GL200	ECLAIRAGE	543
GL60	ECLAIRAGE	549
GLACIÈRE	ÉLECTROMÉNAGER ET MULTIMÉDIA	1232
GOOGLE NEST CAM	SÉCURITÉ, COMMUNICATION	1050
GOOGLE NEST HELLO DOORBELL	APPAREILLAGE ET CONTRÔLE DU BÂTIMENT	468
GOOGLE NEST HELLO DOORBELL	SÉCURITÉ, COMMUNICATION	1050
GOOGLE NEST LEARNING THERMOSTAT	CHAUFFAGE HYDRAULIQUE, BOIS, PLOMBERIE ET SANITAIRE	627
GOOGLE NEST PROTECT	SÉCURITÉ, COMMUNICATION	1030
GOULOTTES D'INSTALLATION	CONDUITS ET CANALISATIONS	150
GOULOTTES DE DISTRIBUTION	CONDUITS ET CANALISATIONS	141
GOULOTTES PVC	CONDUITS ET CANALISATIONS	141
GPC ALU	DISTRIBUTION ET GESTION DE L'ÉNERGIE	190
GRACE	ECLAIRAGE	488-510
GRADE 1 TYPE 298 SANS ÉCRAN	FILS ET CABLES	51
GRADE 1 TYPE 299 AVEC ÉCRAN	FILS ET CABLES	52
GRADE 2 TV	FILS ET CABLES	50
GRADE 3 - GRADE 3S	FILS ET CABLES	52
GRADE 3 TV	FILS ET CABLES	50
GRAPPE DE 4 PIEDS DE RECEVEUR	CHAUFFAGE HYDRAULIQUE, BOIS, PLOMBERIE ET SANITAIRE	749
GREEN'UP	DISTRIBUTION ET GESTION DE L'ÉNERGIE	217
GRILLAGES AVERTISSEURS	CONDUITS ET CANALISATIONS	111
GRILLES PAINS	ÉLECTROMÉNAGER ET MULTIMÉDIA	1238
GRIP L - MÉCANIQUE	MESURE, OUTILLAGE, FIXATIONS ET CONSOMMABLES	1191
GROHTHERM	CHAUFFAGE HYDRAULIQUE, BOIS, PLOMBERIE ET SANITAIRE	745
GROUPE ASPIRATION	ÉLECTROMÉNAGER ET MULTIMÉDIA	1234-1268
GST18	CONDUITS ET CANALISATIONS	179
GT	SÉCURITÉ, COMMUNICATION	951
GTI 3000	DISTRIBUTION ET GESTION DE L'ÉNERGIE	327
GTL	CONDUITS ET CANALISATIONS	116
GUELL 0	ECLAIRAGE	575
GUELL 1	ECLAIRAGE	575
GUELL 2	ECLAIRAGE	576
GUELL 2,5	ECLAIRAGE	576
GUELL 3	ECLAIRAGE	576
GUELL MICRO	ECLAIRAGE	575
GUIDES ET ARCEAUX FIXE CÂBLES	CONDUITS ET CANALISATIONS	92
GUROFLEX	DISTRIBUTION ET GESTION DE L'ÉNERGIE	192
GUROSIL	MESURE, OUTILLAGE, FIXATIONS ET CONSOMMABLES	1217
HO1N2/E ET D	FILS ET CABLES	47
H05VK-H07VK	FILS ET CABLES	31
H05VVS-F	FILS ET CABLES	46
H05VVF	FILS ET CABLES	31
H07RN-F	FILS ET CABLES	44
H07RN-F SUBMERSIBLE	FILS ET CABLES	46
H07VU-VR	FILS ET CABLES	28

Fonction-Gamme	Famille de produits	Page(s)
H07VU-VR EASYFIL	FILS ET CABLES	29
H2 LITE T	ECLAIRAGE	487
H2 PRO 550	ECLAIRAGE	486
H2 PRO DUSK/ELECT	ECLAIRAGE	487
H2 PRO EXTREME	ECLAIRAGE	543
H350 - HUBLOTS À DÉTECTEUR	ECLAIRAGE	524
H4 PRO	ECLAIRAGE	487
HABILLAGE DES ARRIVÉES RADIATEURS	CHAUFFAGE HYDRAULIQUE, BOIS, PLOMBERIE ET SANITAIRE	718
HABILLAGE DES DESSOUS DE CHAUDIÈRES	CHAUFFAGE HYDRAULIQUE, BOIS, PLOMBERIE ET SANITAIRE	718
HABILLAGE DES NOURRICES	CHAUFFAGE HYDRAULIQUE, BOIS, PLOMBERIE ET SANITAIRE	717
HALMSTAD	ECLAIRAGE	544
HALOTRONIC/ET-ZE	ECLAIRAGE	614
HARMONY XAL	DISTRIBUTION ET GESTION DE L'ÉNERGIE	304
HARNAIS	MESURE, OUTILLAGE, FIXATIONS ET CONSOMMABLES	1167
HAUT-PARLEURS ET ENCEINTES	SÉCURITÉ, COMMUNICATION	1047
HCG6 - CLOUS	MESURE, OUTILLAGE, FIXATIONS ET CONSOMMABLES	1160-1200
HCG6 - CLOUS	MESURE, OUTILLAGE, FIXATIONS ET CONSOMMABLES	1160-1200
HDA	DISTRIBUTION ET GESTION DE L'ÉNERGIE	265
HEATZY ELEC PRO	CHAUFFAGE ÉLECTRIQUE, ECS, CLIMATISATION, VENTILATION ET PHOTOVOLTAÏQUE	780-824
HEL - MANCHONS ALU-CUIVRE BT À VIS AUTO-CASSANTES	DISTRIBUTION ET GESTION DE L'ÉNERGIE	326
HELLO	DISTRIBUTION ET GESTION DE L'ÉNERGIE	269
HF EXPRESS	MESURE, OUTILLAGE, FIXATIONS ET CONSOMMABLES	1205
HF-P III TL-D	ECLAIRAGE	614
HIDRO LED	ECLAIRAGE	488
HIGHBAY LED	ECLAIRAGE	538
HIPAK	ECLAIRAGE	537
HIT M	MESURE, OUTILLAGE, FIXATIONS ET CONSOMMABLES	1184
HK TUBITECH	CONDUITS ET CANALISATIONS	92
HOME	ECLAIRAGE	495-546-554-568
HOME KEEPER	SÉCURITÉ, COMMUNICATION	1012
HORLOGES ASTRONOMIQUES	APPAREILLAGE ET CONTRÔLE DU BÂTIMENT	389
HORLOGES ASTRONOMIQUES	DISTRIBUTION ET GESTION DE L'ÉNERGIE	271
HORLOGES DIGITALES	DISTRIBUTION ET GESTION DE L'ÉNERGIE	289
HORLOGES MÉCANIQUES	DISTRIBUTION ET GESTION DE L'ÉNERGIE	290
HOTTE DE PLAN DE TRAVAIL	ÉLECTROMÉNAGER ET MULTIMÉDIA	1267
HPC 2	CHAUFFAGE ÉLECTRIQUE, ECS, CLIMATISATION, VENTILATION ET PHOTOVOLTAÏQUE	918
HPI EVOLUTION	CHAUFFAGE HYDRAULIQUE, BOIS, PLOMBERIE ET SANITAIRE	636
HSR 3000	DISTRIBUTION ET GESTION DE L'ÉNERGIE	327
HSS MÉTAL	MESURE, OUTILLAGE, FIXATIONS ET CONSOMMABLES	1152
HUBLOTS	ECLAIRAGE	522
HYDRA	CHAUFFAGE ÉLECTRIQUE, ECS, CLIMATISATION, VENTILATION ET PHOTOVOLTAÏQUE	838
HYGIÈNE	CHAUFFAGE ÉLECTRIQUE, ECS, CLIMATISATION, VENTILATION ET PHOTOVOLTAÏQUE	930
HYGIÈNE	ÉLECTROMÉNAGER ET MULTIMÉDIA	1239
HYGIÈNE	MESURE, OUTILLAGE, FIXATIONS ET CONSOMMABLES	1174
HYGROCOSY	CHAUFFAGE ÉLECTRIQUE, ECS, CLIMATISATION, VENTILATION ET PHOTOVOLTAÏQUE	838
IC	APPAREILLAGE ET CONTRÔLE DU BÂTIMENT	388
IC ANALOGIQUES	APPAREILLAGE ET CONTRÔLE DU BÂTIMENT	388
IC NUMÉRIQUES	APPAREILLAGE ET CONTRÔLE DU BÂTIMENT	389
IC60	DISTRIBUTION ET GESTION DE L'ÉNERGIE	236-244
ICA 3321	CONDUITS ET CANALISATIONS	108
ICTA 3422	CONDUITS ET CANALISATIONS	102
ICTA 3422 JANOFIL ANTI-RAYONNEMENT	CONDUITS ET CANALISATIONS	106
ICTA 3522	CONDUITS ET CANALISATIONS	103
ICTA PP FENDUE VERTE	CONDUITS ET CANALISATIONS	108
ID-ALL - CHIMIQUE	MESURE, OUTILLAGE, FIXATIONS ET CONSOMMABLES	1192
IDT40	DISTRIBUTION ET GESTION DE L'ÉNERGIE	238
IKAR	ECLAIRAGE	503
ILICO 3	CHAUFFAGE ÉLECTRIQUE, ECS, CLIMATISATION, VENTILATION ET PHOTOVOLTAÏQUE	813
INCLINÉE	ÉLECTROMÉNAGER ET MULTIMÉDIA	1267
INDICATEURS DE CONSOMMATION	CHAUFFAGE ÉLECTRIQUE, ECS, CLIMATISATION, VENTILATION ET PHOTOVOLTAÏQUE	827
INDIGO PROG	CHAUFFAGE ÉLECTRIQUE, ECS, CLIMATISATION, VENTILATION ET PHOTOVOLTAÏQUE	803
INDOOR	APPAREILLAGE ET CONTRÔLE DU BÂTIMENT	387
INFORMATIQUE	ÉLECTROMÉNAGER ET MULTIMÉDIA	1287
INFRAROUGE	CHAUFFAGE ÉLECTRIQUE, ECS, CLIMATISATION, VENTILATION ET PHOTOVOLTAÏQUE	874
INFRAROUGE EXTERIEUR	CHAUFFAGE ÉLECTRIQUE, ECS, CLIMATISATION, VENTILATION ET PHOTOVOLTAÏQUE	798
INFRAROUGE QUARTZ 2	CHAUFFAGE ÉLECTRIQUE, ECS, CLIMATISATION, VENTILATION ET PHOTOVOLTAÏQUE	799
INGENIO 3	CHAUFFAGE ÉLECTRIQUE, ECS, CLIMATISATION, VENTILATION ET PHOTOVOLTAÏQUE	772
INITIO	CHAUFFAGE ÉLECTRIQUE, ECS, CLIMATISATION, VENTILATION ET PHOTOVOLTAÏQUE	920
INJECTEUR EXTRACTEUR	ÉLECTROMÉNAGER ET MULTIMÉDIA	1244
INOA NOX	CHAUFFAGE HYDRAULIQUE, BOIS, PLOMBERIE ET SANITAIRE	647
INOFUID DIGITAL	CHAUFFAGE ÉLECTRIQUE, ECS, CLIMATISATION, VENTILATION ET PHOTOVOLTAÏQUE	784
INOVA 2 SMART ECOCONTROL	CHAUFFAGE ÉLECTRIQUE, ECS, CLIMATISATION, VENTILATION ET PHOTOVOLTAÏQUE	778
INOVA 2 SMART ECOCONTROL - INOVA 2 SMART ECOCONTROL	CHAUFFAGE ÉLECTRIQUE, ECS, CLIMATISATION, VENTILATION ET PHOTOVOLTAÏQUE	778
INOX	MESURE, OUTILLAGE, FIXATIONS ET CONSOMMABLES	1199
INSERT+3	ECLAIRAGE	542

Fonction - Gamme	Famille de produits	Page(s)
INSPIRE	ECLAIRAGE	521
INTÉGRABLES CUISSON	ÉLECTROMÉNAGER ET MULTIMÉDIA	1259
INTÉGRABLES FROID	ÉLECTROMÉNAGER ET MULTIMÉDIA	1272
INTÉGRABLES LAVAGE	ÉLECTROMÉNAGER ET MULTIMÉDIA	1270
INTERPHONIE	SÉCURITÉ, COMMUNICATION	1005
INTERPHONIE DE SÉCURITÉ	SÉCURITÉ, COMMUNICATION	1048
INTERPHONIE ESPACES SÉCURISÉS	SÉCURITÉ, COMMUNICATION	1048
INTERRUPTEURS CRÉPUSCULAIRES	APPAREILLAGE ET CONTRÔLE DU BÂTIMENT	388
INTERRUPTEURS CRÉPUSCULAIRES	DISTRIBUTION ET GESTION DE L'ÉNERGIE	253
INTERRUPTEURS DE PROXIMITÉ POUR VOS GROUPES EXTÉRIEURS	CHAUFFAGE ÉLECTRIQUE, ECS, CLIMATISATION, VENTILATION ET PHOTOVOLTAÏQUE	909
INTERRUPTEURS DE TÊTE	DISTRIBUTION ET GESTION DE L'ÉNERGIE	235
INTERRUPTEURS DIFFÉRENTIELS	DISTRIBUTION ET GESTION DE L'ÉNERGIE	219-249-265-280-284
INTERRUPTEURS ET DISJONCTEURS	CHAUFFAGE ÉLECTRIQUE, ECS, CLIMATISATION, VENTILATION ET PHOTOVOLTAÏQUE	934
INTERRUPTEURS HORAIRES ANALOGIQUES	DISTRIBUTION ET GESTION DE L'ÉNERGIE	253
INTERRUPTEURS HORAIRES DIGITAUX	DISTRIBUTION ET GESTION DE L'ÉNERGIE	253
INTERRUPTEURS HORAIRES ÉLECTROMÉCANIQUES	DISTRIBUTION ET GESTION DE L'ÉNERGIE	271
INTERRUPTEURS HORAIRES ÉLECTRONIQUES	DISTRIBUTION ET GESTION DE L'ÉNERGIE	271
INTRO	ECLAIRAGE	564
IPEVIA	SÉCURITÉ, COMMUNICATION	973
IPRD	DISTRIBUTION ET GESTION DE L'ÉNERGIE	207
IPRF1 12,5R & PRD1 - DÉBROCHABLES	DISTRIBUTION ET GESTION DE L'ÉNERGIE	207
IR QUATTRO MICRO	APPAREILLAGE ET CONTRÔLE DU BÂTIMENT	386
IRISIUM CONNECTÉ	CHAUFFAGE ÉLECTRIQUE, ECS, CLIMATISATION, VENTILATION ET PHOTOVOLTAÏQUE	762
IS	APPAREILLAGE ET CONTRÔLE DU BÂTIMENT	383
ISD	MESURE, OUTILLAGE, FIXATIONS ET CONSOMMABLES	1182
ISOBIZ	MESURE, OUTILLAGE, FIXATIONS ET CONSOMMABLES	1187
ISOPRO	ECLAIRAGE	486
IZY	ECLAIRAGE	525
J200	SÉCURITÉ, COMMUNICATION	1004
J275	SÉCURITÉ, COMMUNICATION	1004
JAICO 3.0	CHAUFFAGE ÉLECTRIQUE, ECS, CLIMATISATION, VENTILATION ET PHOTOVOLTAÏQUE	775
JARRETIÈRES	RÉSEAUX VDI	1090
JAZZ GB2	SÉCURITÉ, COMMUNICATION	949
JEUX EMBOUTS DE VISSAGE	MESURE, OUTILLAGE, FIXATIONS ET CONSOMMABLES	1146
JO	SÉCURITÉ, COMMUNICATION	945
JOBEL 3.0	CHAUFFAGE ÉLECTRIQUE, ECS, CLIMATISATION, VENTILATION ET PHOTOVOLTAÏQUE	774
JP ACCESSIBILITE	SÉCURITÉ, COMMUNICATION	945
JUDY	ECLAIRAGE	492
JULIE	ECLAIRAGE	533
JUNISTAR LUX	ECLAIRAGE	482
JUPITER	ECLAIRAGE	542
KADRANE	CHAUFFAGE HYDRAULIQUE, BOIS, PLOMBERIE ET SANITAIRE	667
KADRANE SPA	CHAUFFAGE ÉLECTRIQUE, ECS, CLIMATISATION, VENTILATION ET PHOTOVOLTAÏQUE	805
KAEDRA	CHAUFFAGE ÉLECTRIQUE, ECS, CLIMATISATION, VENTILATION ET PHOTOVOLTAÏQUE	934
KAEDRA COFFRETS	DISTRIBUTION ET GESTION DE L'ÉNERGIE	232
KALIKO	CHAUFFAGE ÉLECTRIQUE, ECS, CLIMATISATION, VENTILATION ET PHOTOVOLTAÏQUE	914
KALIKO ESSENTIEL	CHAUFFAGE ÉLECTRIQUE, ECS, CLIMATISATION, VENTILATION ET PHOTOVOLTAÏQUE	914
KALIKO SPLIT	CHAUFFAGE ÉLECTRIQUE, ECS, CLIMATISATION, VENTILATION ET PHOTOVOLTAÏQUE	914
KARENA	CHAUFFAGE ÉLECTRIQUE, ECS, CLIMATISATION, VENTILATION ET PHOTOVOLTAÏQUE	780
KARENA	CHAUFFAGE HYDRAULIQUE, BOIS, PLOMBERIE ET SANITAIRE	658
KARENA SPA	CHAUFFAGE ÉLECTRIQUE, ECS, CLIMATISATION, VENTILATION ET PHOTOVOLTAÏQUE	804
KARLSTAD	ECLAIRAGE	553-561
KATONA	ECLAIRAGE	527
KAZEANE	CHAUFFAGE ÉLECTRIQUE, ECS, CLIMATISATION, VENTILATION ET PHOTOVOLTAÏQUE	805
KAZEANE	CHAUFFAGE HYDRAULIQUE, BOIS, PLOMBERIE ET SANITAIRE	667
KEA	CHAUFFAGE ÉLECTRIQUE, ECS, CLIMATISATION, VENTILATION ET PHOTOVOLTAÏQUE	800
KENYA 3	CHAUFFAGE ÉLECTRIQUE, ECS, CLIMATISATION, VENTILATION ET PHOTOVOLTAÏQUE	772
KEVA	CONDUITS ET CANALISATIONS	128-138
KEVA LED	CONDUITS ET CANALISATIONS	132-139
KEVA PREM'S	CHAUFFAGE HYDRAULIQUE, BOIS, PLOMBERIE ET SANITAIRE	658
KHA	ECLAIRAGE	547
KIT CIC	CHAUFFAGE HYDRAULIQUE, BOIS, PLOMBERIE ET SANITAIRE	649
KIT D INSTALLATION POUR FLEXIBLE RÉTRACTABLE	ÉLECTROMÉNAGER ET MULTIMÉDIA	1276
KIT DYNASOL	CHAUFFAGE ÉLECTRIQUE, ECS, CLIMATISATION, VENTILATION ET PHOTOVOLTAÏQUE	816
KIT GUELL O	ECLAIRAGE	580
KIT LED	ECLAIRAGE	484
KIT MEUBLED	ECLAIRAGE	479
KIT OUTILS	MESURE, OUTILLAGE, FIXATIONS ET CONSOMMABLES	1144
KIT SÉCURITÉ	MESURE, OUTILLAGE, FIXATIONS ET CONSOMMABLES	1179
KITS AHD	SÉCURITÉ, COMMUNICATION	1053
KITS APPLICATIONS	MESURE, OUTILLAGE, FIXATIONS ET CONSOMMABLES	1205
KITS AUDIO FILAIRES	SÉCURITÉ, COMMUNICATION	943
KITS AUDIO RADIO	SÉCURITÉ, COMMUNICATION	943
KITS COLLECTIFS AUDIO & VIDÉO - KIT AUDIO PRÉPROGRAMMÉS	SÉCURITÉ, COMMUNICATION	961
KITS COLLECTIFS AUDIO & VIDÉO - KIT VIDÉO PRÉPROGRAMMÉS	SÉCURITÉ, COMMUNICATION	962

Fonction-Gamme	Famille de produits	Page(s)
KITS INTERPHONES	SÉCURITÉ, COMMUNICATION	943
KITS IP	SÉCURITÉ, COMMUNICATION	1052
KITS PREAMPLIFICATEURS	SÉCURITÉ, COMMUNICATION	1060
KITS VIDÉO	SÉCURITÉ, COMMUNICATION	945-948
KNX/EIB	DISTRIBUTION ET GESTION DE L'ÉNERGIE	212
KOALA	ECLAIRAGE	577
KOMEQ	CHAUFFAGE HYDRAULIQUE, BOIS, PLOMBERIE ET SANITAIRE	733
KORNER	ECLAIRAGE	504
KTS	CONDUITS ET CANALISATIONS	87
KX	DISTRIBUTION ET GESTION DE L'ÉNERGIE	301
KYRO+	ECLAIRAGE	583
L'ENTRETIEN DE VOTRE UNITÉ INTÉRIEURE ET GROUPE EXTÉRIEUR	CHAUFFAGE ÉLECTRIQUE, ECS, CLIMATISATION, VENTILATION ET PHOTOVOLTAÏQUE	909
L600 CAM	ECLAIRAGE	562
LAITON	MESURE, OUTILLAGE, FIXATIONS ET CONSOMMABLES	1184
LAMA+	ECLAIRAGE	538
LAMBDA	SÉCURITÉ, COMMUNICATION	1057
LAMPADAIRES	ECLAIRAGE	530
LAMPADAIRES	MESURE, OUTILLAGE, FIXATIONS ET CONSOMMABLES	1166
LAMPE LED À CULOT E27	ECLAIRAGE	601
LAMPES A DECHARGE	ECLAIRAGE	610
LAMPES À DÉCHARGE COMPACTES	ECLAIRAGE	607
LAMPES A POSER ET LAMPADAIRES	ECLAIRAGE	536
LAMPES FRONTALES	MESURE, OUTILLAGE, FIXATIONS ET CONSOMMABLES	1228
LAMPES HALOGÈNES 230V	ECLAIRAGE	606
LAMPES HALOGÈNES 230V - LAMPES HALOGÈNES À CULOT R7S	ECLAIRAGE	606
LAMPES HALOGÈNES À CULOT R7S	ECLAIRAGE	606
LAMPES IODURES MÉTALLIQUES À BRÛLEUR CÉRAMIQUE	ECLAIRAGE	610
LAMPES IODURES MÉTALLIQUES À BRÛLEUR CÉRAMIQUE À CULOT E27	ECLAIRAGE	607
LAMPES IODURES MÉTALLIQUES À BRÛLEUR CÉRAMIQUE À CULOT G12	ECLAIRAGE	607
LAMPES IODURES MÉTALLIQUES À BRÛLEUR CÉRAMIQUE À CULOT G8,5	ECLAIRAGE	608
LAMPES IODURES MÉTALLIQUES À BRÛLEUR CÉRAMIQUE À CULOT GX8,5	ECLAIRAGE	608
LAMPES IODURES MÉTALLIQUES À BRÛLEUR CÉRAMIQUE À CULOT RX7S ET FC2	ECLAIRAGE	608
LAMPES IODURES MÉTALLIQUES À BRÛLEUR QUARTZ	ECLAIRAGE	610
LAMPES IODURES MÉTALLIQUES À BRÛLEUR QUARTZ À CULOT RX7S ET FC2	ECLAIRAGE	609
LAMPES LED	ECLAIRAGE	585
LAMPES LED 230V À CULOT R7S	ECLAIRAGE	593
LAMPES LED 230V À FILAMENTS FORME DECO	ECLAIRAGE	589
LAMPES LED 230V À FILAMENTS FORME EDISON	ECLAIRAGE	586
LAMPES LED 230V À FILAMENTS FORME FLAMME	ECLAIRAGE	588
LAMPES LED 230V À FILAMENTS FORME GLOBE	ECLAIRAGE	587
LAMPES LED 230V À FILAMENTS FORME SPHÉRIQUE	ECLAIRAGE	587
LAMPES LED 230V À FILAMENTS FORME STANDARD	ECLAIRAGE	585
LAMPES LED 230V À FILAMENTS FORME TUBULAIRE	ECLAIRAGE	589
LAMPES LED 230V À RÉFLECTEUR CULOT E14	ECLAIRAGE	597
LAMPES LED 230V À RÉFLECTEUR CULOT E27	ECLAIRAGE	596
LAMPES LED 230V À RÉFLECTEUR CULOT GU10	ECLAIRAGE	594
LAMPES LED 230V À RÉFLECTEUR CULOT GX53	ECLAIRAGE	597
LAMPES LED 230V CULOT G9	ECLAIRAGE	594
LAMPES LED 230V FORME CFLNI CULOT G23	ECLAIRAGE	600
LAMPES LED 230V FORME FLAMME CULOT B22	ECLAIRAGE	592
LAMPES LED 230V FORME FLAMME CULOT E14	ECLAIRAGE	592
LAMPES LED 230V FORME GLOBE CULOT E14	ECLAIRAGE	591
LAMPES LED 230V FORME GLOBE CULOT E27	ECLAIRAGE	591
LAMPES LED 230V FORME PLC CULOT G24Q/D	ECLAIRAGE	599
LAMPES LED 230V FORME SPHÉRIQUE CULOT E14	ECLAIRAGE	591
LAMPES LED 230V FORME SPHÉRIQUE CULOT E27	ECLAIRAGE	591
LAMPES LED 230V FORME STANDARD CULOT B22	ECLAIRAGE	590
LAMPES LED 230V FORME STANDARD CULOT E27	ECLAIRAGE	590
LAMPES LED 230V FORME STICK CULOT E27	ECLAIRAGE	593
LAMPES LED 230V FORME T26 CULOT E14	ECLAIRAGE	594
LAMPES LED À CULOT 2G11	ECLAIRAGE	601
LAMPES LED À CULOT GU10	ECLAIRAGE	602
LAMPES LED CONNECTÉES	ECLAIRAGE	601
LAMPES LED CONNECTÉES À CULOT E14	ECLAIRAGE	601
LAMPES LED CULOT E27 ET E40 REMPLACEMENT VAPEUR DE MERCURE	ECLAIRAGE	600
LAMPES LED TBT À RÉFLECTEUR CULOT G53	ECLAIRAGE	598
LAMPES LED TBT À RÉFLECTEUR CULOT GU4	ECLAIRAGE	598
LAMPES LED TBT A REFLECTEUR CULOT GU5.3	ECLAIRAGE	597
LAMPES LED TBT CULOT G4/GY6,35	ECLAIRAGE	599
LAMPES LED TYPE "LINDITE" À CULOT S19	ECLAIRAGE	599
LAMPES SODIUM BLANC À CULOT PG12-1	ECLAIRAGE	609
LAMPES SODIUM HAUTE PRESSION À CULOT RX7S	ECLAIRAGE	610
LAMPES SODIUM HAUTE PRESSION OVOÏDES À AMORCEUR INTÉGRÉ	ECLAIRAGE	611
LAMPES SODIUM HAUTE PRESSION OVOÏDES À FLUX AMÉLIORÉ	ECLAIRAGE	611
LAMPES SODIUM HAUTE PRESSION TUBULAIRES À FLUX AMÉLIORÉ	ECLAIRAGE	611

Fonction - Gamme	Famille de produits	Page(s)
LAMPES TORCHES.....	MESURE, OUTILLAGE, FIXATIONS ET CONSOMMABLES.....	1227
LAMPES TORCHES ATEX.....	MESURE, OUTILLAGE, FIXATIONS ET CONSOMMABLES.....	1229
LANGILA.....	CHAUFFAGE ÉLECTRIQUE, ECS, CLIMATISATION, VENTILATION ET PHOTOVOLTAÏQUE.....	788
LATERALO.....	ECLAIRAGE.....	521
LAVE LINGE 7, 6 KG.....	ÉLECTROMÉNAGER ET MULTIMÉDIA.....	1245
LAVE LINGE 8 KG.....	ÉLECTROMÉNAGER ET MULTIMÉDIA.....	1244
LAVE LINGE FRONTAL.....	ÉLECTROMÉNAGER ET MULTIMÉDIA.....	1244
LAVE LINGE GRANDE CAPACITÉ.....	ÉLECTROMÉNAGER ET MULTIMÉDIA.....	1244
LAVE LINGE TOP.....	ÉLECTROMÉNAGER ET MULTIMÉDIA.....	1246
LAVE VAISSELLE.....	ÉLECTROMÉNAGER ET MULTIMÉDIA.....	1247-1270
LAVE VAISSELLE 45 CM.....	ÉLECTROMÉNAGER ET MULTIMÉDIA.....	1248
LAVE VAISSELLE 60 CM.....	ÉLECTROMÉNAGER ET MULTIMÉDIA.....	1247
LAVE VAISSELLE BANDEAU 60 CM.....	ÉLECTROMÉNAGER ET MULTIMÉDIA.....	1270
LAVE VAISSELLE FULL INTÉGRABLE 45 CM.....	ÉLECTROMÉNAGER ET MULTIMÉDIA.....	1271
LAVE VAISSELLE FULL INTÉGRABLE 60 CM.....	ÉLECTROMÉNAGER ET MULTIMÉDIA.....	1270
LAVE VITRES PROFESSIONNEL.....	ÉLECTROMÉNAGER ET MULTIMÉDIA.....	1244
LB+.....	CONDUITS ET CANALISATIONS.....	178
LC-CLICK-N.....	APPAREILLAGE ET CONTRÔLE DU BÂTIMENT.....	380
LC-PLUS.....	APPAREILLAGE ET CONTRÔLE DU BÂTIMENT.....	380
LED PANEL 842.....	ECLAIRAGE.....	518
LED TRONIC.....	ECLAIRAGE.....	613
LED'UP DESIGN.....	ECLAIRAGE.....	489
LEDINAIRE.....	ECLAIRAGE.....	505-516-532-578
LEDINAIRE CLEARACCENT.....	ECLAIRAGE.....	480
LEDINAIRE DOWNLIGHT.....	ECLAIRAGE.....	509
LEDINAIRE ZADORA.....	ECLAIRAGE.....	486
LEDIUM.....	ECLAIRAGE.....	510
LEDUXION.....	ECLAIRAGE.....	541
LEDY 230.....	ECLAIRAGE.....	506
LEGATTO.....	ECLAIRAGE.....	538
LENA SMART ECOCONTROL.....	CHAUFFAGE ÉLECTRIQUE, ECS, CLIMATISATION, VENTILATION ET PHOTOVOLTAÏQUE.....	768
LEO.....	ECLAIRAGE.....	579
LEONIE LED.....	ECLAIRAGE.....	579
LEXCOM HOME.....	RÉSEAUX VDI.....	1082
LEXCOM HOME - COFFRETS DE COMMUNICATION.....	DISTRIBUTION ET GESTION DE L'ÉNERGIE.....	233
LIAISONS FLARE ISOLÉE PE RÉSIDENTIEL OU TERTIAIRE BLS2D0 (M1).....	CHAUFFAGE ÉLECTRIQUE, ECS, CLIMATISATION, VENTILATION ET PHOTOVOLTAÏQUE.....	907
LIGHTSTRIPS.....	ECLAIRAGE.....	506
LILLEHAMMER.....	ECLAIRAGE.....	551
LINEA 300 - PORTIERS À BOUTONS POUSSOIRS.....	SÉCURITÉ, COMMUNICATION.....	956
LINEA 300 - PORTIERS À DÉFILEMENT DE NOMS.....	SÉCURITÉ, COMMUNICATION.....	957
LINEA 3000.....	SÉCURITÉ, COMMUNICATION.....	944
LINEAR COMPACT.....	ECLAIRAGE.....	505
LINELED.....	ECLAIRAGE.....	506
LINEO CONNECTE.....	CHAUFFAGE ÉLECTRIQUE, ECS, CLIMATISATION, VENTILATION ET PHOTOVOLTAÏQUE.....	919
LINGETTES.....	MESURE, OUTILLAGE, FIXATIONS ET CONSOMMABLES.....	1174-1222
LIVINGLIGHT.....	APPAREILLAGE ET CONTRÔLE DU BÂTIMENT.....	403
LOFOTEN.....	ECLAIRAGE.....	554
LOGIS LOOP.....	CHAUFFAGE HYDRAULIQUE, BOIS, PLOMBERIE ET SANITAIRE.....	744
LOGISTY.SERENITY.....	SÉCURITÉ, COMMUNICATION.....	1012
LOGIX.....	CONDUITS ET CANALISATIONS.....	154
LONDON.....	ECLAIRAGE.....	553
LUBRIFIANT.....	CONDUITS ET CANALISATIONS.....	111
LUCY.....	ECLAIRAGE.....	534
LUGA.....	ECLAIRAGE.....	583
LUMINAIRES À DÉTECTION.....	ECLAIRAGE.....	561
LUNA.....	ECLAIRAGE.....	541
LUND.....	ECLAIRAGE.....	553
LUNETTES (EPI).....	MESURE, OUTILLAGE, FIXATIONS ET CONSOMMABLES.....	1177-1180
LUNEXO.....	ECLAIRAGE.....	521
LUTHOR LED.....	ECLAIRAGE.....	514
LUXA.....	APPAREILLAGE ET CONTRÔLE DU BÂTIMENT.....	382
LUXA.....	ECLAIRAGE.....	563-567
LUXMETRES.....	MESURE, OUTILLAGE, FIXATIONS ET CONSOMMABLES.....	1132
LUXOR.....	APPAREILLAGE ET CONTRÔLE DU BÂTIMENT.....	379
LYN.....	ECLAIRAGE.....	507
LYRA 20.....	ECLAIRAGE.....	582
MACHINE LAVANTE SÉCHANTE.....	ÉLECTROMÉNAGER ET MULTIMÉDIA.....	1245
MAGNA 1.....	CHAUFFAGE HYDRAULIQUE, BOIS, PLOMBERIE ET SANITAIRE.....	720
MAJORQUE.....	CHAUFFAGE ÉLECTRIQUE, ECS, CLIMATISATION, VENTILATION ET PHOTOVOLTAÏQUE.....	813
MALETTES.....	MESURE, OUTILLAGE, FIXATIONS ET CONSOMMABLES.....	1164
MALICIO 2.....	CHAUFFAGE ÉLECTRIQUE, ECS, CLIMATISATION, VENTILATION ET PHOTOVOLTAÏQUE.....	920
MANCHETTES ET MEMBRANES R'BOX.....	CONDUITS ET CANALISATIONS.....	107
MANCHON ITE.....	APPAREILLAGE ET CONTRÔLE DU BÂTIMENT.....	460
MANCHONS DE RACCORDEMENT POUR ICTA.....	CONDUITS ET CANALISATIONS.....	103
MANCHONS ET EMBOUTS.....	DISTRIBUTION ET GESTION DE L'ÉNERGIE.....	190

Fonction - Gamme	Famille de produits	Page(s)
MANUTENTION DES CÂBLES	MESURE, OUTILLAGE, FIXATIONS ET CONSOMMABLES	1166
MARCHEPIEDS	MESURE, OUTILLAGE, FIXATIONS ET CONSOMMABLES	1167
MARINA 2	DISTRIBUTION ET GESTION DE L'ÉNERGIE	303
MARINA LED	ECLAIRAGE	486
MARQUAGE	MESURE, OUTILLAGE, FIXATIONS ET CONSOMMABLES	1141-1144
MARQUEURS	MESURE, OUTILLAGE, FIXATIONS ET CONSOMMABLES	1141
MASQUES (EPI)	MESURE, OUTILLAGE, FIXATIONS ET CONSOMMABLES	1177
MASTIC DE COLLAGE ET D'ÉTANCHÉITÉ	CHAUFFAGE HYDRAULIQUE, BOIS, PLOMBERIE ET SANITAIRE	741
MASTICS	MESURE, OUTILLAGE, FIXATIONS ET CONSOMMABLES	1221
MATÉRIELS ACTIFS	RÉSEAUX VDI	1094
MATÉRIELS POUR COLONNES MONTANTES	DISTRIBUTION ET GESTION DE L'ÉNERGIE	196
MÂTS	SÉCURITÉ, COMMUNICATION	1067
MATS ET LANTERNES D'ÉCLAIRAGE PUBLIC	ECLAIRAGE	580
MAUD	ECLAIRAGE	528
MAXIBANCHE	APPAREILLAGE ET CONTRÔLE DU BÂTIMENT	461
MECANISMES DE CHASSE	CHAUFFAGE HYDRAULIQUE, BOIS, PLOMBERIE ET SANITAIRE	747
MEGABOX N°AIR	APPAREILLAGE ET CONTRÔLE DU BÂTIMENT	460
MÉGOHMÈTRES	MESURE, OUTILLAGE, FIXATIONS ET CONSOMMABLES	1129
MEMO	DISTRIBUTION ET GESTION DE L'ÉNERGIE	204
MESURE	RÉSEAUX VDI	1100
MESURE RÉSIDENIELLE	DISTRIBUTION ET GESTION DE L'ÉNERGIE	224-252-270
MESUREURS DE TERRE	MESURE, OUTILLAGE, FIXATIONS ET CONSOMMABLES	1130
MÈTRES	MESURE, OUTILLAGE, FIXATIONS ET CONSOMMABLES	1140
METROPOLIS	ECLAIRAGE	511
MFN À VIS - PH+N	DISTRIBUTION ET GESTION DE L'ÉNERGIE	268
MFS SANVIS - PH+N	DISTRIBUTION ET GESTION DE L'ÉNERGIE	267
MIS	ECLAIRAGE	477
MIG	ECLAIRAGE	477
MICRO ONDES	ÉLECTROMÉNAGER ET MULTIMÉDIA	1232-1258
MICRO ONDES COMBINÉS	ÉLECTROMÉNAGER ET MULTIMÉDIA	1232
MICRO ONDES ENCASTRABLES	ÉLECTROMÉNAGER ET MULTIMÉDIA	1233-1261
MICRO ONDES GRILL	ÉLECTROMÉNAGER ET MULTIMÉDIA	1232-1258
MICRO ONDES SOLO	ÉLECTROMÉNAGER ET MULTIMÉDIA	1232-1258
MICRO SMART PLUG	APPAREILLAGE ET CONTRÔLE DU BÂTIMENT	366
MICROMODULES	APPAREILLAGE ET CONTRÔLE DU BÂTIMENT	361-366
MICROMODULES FILAIRES	APPAREILLAGE ET CONTRÔLE DU BÂTIMENT	363
MICROPHONES A MAIN	SÉCURITÉ, COMMUNICATION	1046
MICROPHONES UHF	SÉCURITÉ, COMMUNICATION	1046
MICROPHONES, PUPITRES	SÉCURITÉ, COMMUNICATION	1046
MICRORODIO	ECLAIRAGE	577
MIGNON	ECLAIRAGE	569
MIKRA	SÉCURITÉ, COMMUNICATION	944
MILLENIUM	ECLAIRAGE	498
MILO ROCK H	CHAUFFAGE ÉLECTRIQUE, ECS, CLIMATISATION, VENTILATION ET PHOTOVOLTAÏQUE	788
MILO ROCK V	CHAUFFAGE ÉLECTRIQUE, ECS, CLIMATISATION, VENTILATION ET PHOTOVOLTAÏQUE	788
MIMIK	ECLAIRAGE	548-560
MINI BAR	ÉLECTROMÉNAGER ET MULTIMÉDIA	1232
MINI CHRISTAL	MESURE, OUTILLAGE, FIXATIONS ET CONSOMMABLES	1213
MINI COFFRETS	RÉSEAUX VDI	1099
MINI DRIVA	MESURE, OUTILLAGE, FIXATIONS ET CONSOMMABLES	1183
MINI FOUR	ÉLECTROMÉNAGER ET MULTIMÉDIA	1233-1258
MINI FOURS	ÉLECTROMÉNAGER ET MULTIMÉDIA	1233-1258
MINI GAMMA	DISTRIBUTION ET GESTION DE L'ÉNERGIE	275
MINI KAEDRA	DISTRIBUTION ET GESTION DE L'ÉNERGIE	232
MINI PRAGMA	DISTRIBUTION ET GESTION DE L'ÉNERGIE	229
MINIRODIO	ECLAIRAGE	578
MINUTERIES	DISTRIBUTION ET GESTION DE L'ÉNERGIE	290
MIRA C GREEN LINK	CHAUFFAGE HYDRAULIQUE, BOIS, PLOMBERIE ET SANITAIRE	645
MIRA C NOX	CHAUFFAGE HYDRAULIQUE, BOIS, PLOMBERIE ET SANITAIRE	647
MIROIR	CONDUITS ET CANALISATIONS	113
MIROIRS	ÉLECTROMÉNAGER ET MULTIMÉDIA	1237
MIXTE	ÉLECTROMÉNAGER ET MULTIMÉDIA	1263
MIZU SYSTEME DE DOUCHE	CHAUFFAGE HYDRAULIQUE, BOIS, PLOMBERIE ET SANITAIRE	743
MIZU THERMOSTATIQUES	CHAUFFAGE HYDRAULIQUE, BOIS, PLOMBERIE ET SANITAIRE	743
MJPB - MANCHONS DE BRANCHEMENT AERIEN BT	DISTRIBUTION ET GESTION DE L'ÉNERGIE	189
MOBIWAY	FILS ET CÂBLES	64
MODUL'UP	APPAREILLAGE ET CONTRÔLE DU BÂTIMENT	456
MODULBOX	RÉSEAUX VDI	1096
MODULE INTUITIV	CHAUFFAGE ÉLECTRIQUE, ECS, CLIMATISATION, VENTILATION ET PHOTOVOLTAÏQUE	765-776-823
MODULE MULLER INTUITIV	CHAUFFAGE ÉLECTRIQUE, ECS, CLIMATISATION, VENTILATION ET PHOTOVOLTAÏQUE	773
MODULENS AGC	CHAUFFAGE HYDRAULIQUE, BOIS, PLOMBERIE ET SANITAIRE	644
MODULENS O AFC	CHAUFFAGE HYDRAULIQUE, BOIS, PLOMBERIE ET SANITAIRE	649
MODULES CONNECTÉS	CHAUFFAGE ÉLECTRIQUE, ECS, CLIMATISATION, VENTILATION ET PHOTOVOLTAÏQUE	823
MODULES RADIOLINK POUR DÉTECTEURS AUTONOMES	SÉCURITÉ, COMMUNICATION	1034
MODULO - BOÎTES POUR MACONNERIE	APPAREILLAGE ET CONTRÔLE DU BÂTIMENT	452-464

Fonction - Gamme	Famille de produits	Page(s)
MOLDE.....	ECLAIRAGE.....	545
MONOPACK 250.....	CONDUITS ET CANALISATIONS.....	120
MONOSPLITS.....	CHAUFFAGE ÉLECTRIQUE, ECS, CLIMATISATION, VENTILATION ET PHOTOVOLTAÏQUE.....	880
MOOREA.....	CHAUFFAGE ÉLECTRIQUE, ECS, CLIMATISATION, VENTILATION ET PHOTOVOLTAÏQUE.....	803
MOSAIC.....	APPAREILLAGE ET CONTRÔLE DU BÂTIMENT.....	423
MOSAIC.....	CONDUITS ET CANALISATIONS.....	159-174
MOSAIC WITH NETATMO.....	APPAREILLAGE ET CONTRÔLE DU BÂTIMENT.....	354
MOTOVERROUS.....	SÉCURITÉ, COMMUNICATION.....	975
MOULURES ET ACCESSOIRES.....	CONDUITS ET CANALISATIONS.....	122
MOULURES ET PLINTHES.....	CONDUITS ET CANALISATIONS.....	122
MOUSSES.....	MESURE, OUTILLAGE, FIXATIONS ET CONSOMMABLES.....	1221
MOZART DIGITAL.....	CHAUFFAGE ÉLECTRIQUE, ECS, CLIMATISATION, VENTILATION ET PHOTOVOLTAÏQUE.....	772
MPRO.....	ECLAIRAGE.....	474
MRPO CX.....	ECLAIRAGE.....	474
MTX.....	MESURE, OUTILLAGE, FIXATIONS ET CONSOMMABLES.....	1126
MULTI.....	FILS ET CABLES.....	53
MULTI9.....	DISTRIBUTION ET GESTION DE L'ÉNERGIE.....	244
MULTI-CLIP.....	MESURE, OUTILLAGE, FIXATIONS ET CONSOMMABLES.....	1161
MULTICISEUR.....	ÉLECTROMÉNAGER ET MULTIMÉDIA.....	1278
MULTIFIX - BOÎTES D'ENCASTREMENT.....	APPAREILLAGE ET CONTRÔLE DU BÂTIMENT.....	452-464
MULTIFIX AIR - BOÎTES D'ENCASTREMENT.....	APPAREILLAGE ET CONTRÔLE DU BÂTIMENT.....	451
MULTIFIX AIR DCL - BOÎTES POUR POINTS DE CENTRE ET APPLIQUES.....	APPAREILLAGE ET CONTRÔLE DU BÂTIMENT.....	457
MULTIFIX DCL - BOÎTES POUR POINTS DE CENTRE ET APPLIQUES.....	APPAREILLAGE ET CONTRÔLE DU BÂTIMENT.....	458
MULTI-FONCTIONS TIGRE®.....	MESURE, OUTILLAGE, FIXATIONS ET CONSOMMABLES.....	1203
MULTIMAT NO AIR.....	APPAREILLAGE ET CONTRÔLE DU BÂTIMENT.....	454
MULTIMAT NO AIR II.....	APPAREILLAGE ET CONTRÔLE DU BÂTIMENT.....	453
MULTI-MAX - CHIMIQUE.....	MESURE, OUTILLAGE, FIXATIONS ET CONSOMMABLES.....	1192
MULTIMÉDIA.....	ÉLECTROMÉNAGER ET MULTIMÉDIA.....	1279
MULTIMÈTRES.....	MESURE, OUTILLAGE, FIXATIONS ET CONSOMMABLES.....	1125
MULTIPACK 250.....	CONDUITS ET CANALISATIONS.....	120
MULTISPLITS.....	CHAUFFAGE ÉLECTRIQUE, ECS, CLIMATISATION, VENTILATION ET PHOTOVOLTAÏQUE.....	899-904
MULTIZONES.....	ÉLECTROMÉNAGER ET MULTIMÉDIA.....	1262
MULTIZONES GRANDE LARGEUR.....	ÉLECTROMÉNAGER ET MULTIMÉDIA.....	1262
MURAL COMFORA BLUEEVOLUTION R32.....	CHAUFFAGE ÉLECTRIQUE, ECS, CLIMATISATION, VENTILATION ET PHOTOVOLTAÏQUE.....	890
MURAL EMURA BLUEEVOLUTION R32.....	CHAUFFAGE ÉLECTRIQUE, ECS, CLIMATISATION, VENTILATION ET PHOTOVOLTAÏQUE.....	889
MURAL KRTP R-410A.....	CHAUFFAGE ÉLECTRIQUE, ECS, CLIMATISATION, VENTILATION ET PHOTOVOLTAÏQUE.....	897
MURAL PERFERA BLUEEVOLUTION R32.....	CHAUFFAGE ÉLECTRIQUE, ECS, CLIMATISATION, VENTILATION ET PHOTOVOLTAÏQUE.....	889
MURAL SEIYA R32.....	CHAUFFAGE ÉLECTRIQUE, ECS, CLIMATISATION, VENTILATION ET PHOTOVOLTAÏQUE.....	893
MURAL SENSIRA BLUEEVOLUTION R32.....	CHAUFFAGE ÉLECTRIQUE, ECS, CLIMATISATION, VENTILATION ET PHOTOVOLTAÏQUE.....	891
MURAL SHORAI R32.....	CHAUFFAGE ÉLECTRIQUE, ECS, CLIMATISATION, VENTILATION ET PHOTOVOLTAÏQUE.....	893
MURAL STYLISH BLUEEVOLUTION R32.....	CHAUFFAGE ÉLECTRIQUE, ECS, CLIMATISATION, VENTILATION ET PHOTOVOLTAÏQUE.....	888
MURAUX LLCE INITIALE R-410A.....	CHAUFFAGE ÉLECTRIQUE, ECS, CLIMATISATION, VENTILATION ET PHOTOVOLTAÏQUE.....	881
MURAUX LMCE / LFC R-410A.....	CHAUFFAGE ÉLECTRIQUE, ECS, CLIMATISATION, VENTILATION ET PHOTOVOLTAÏQUE.....	880
MURAUX LMCE CONFORT R410-A.....	CHAUFFAGE ÉLECTRIQUE, ECS, CLIMATISATION, VENTILATION ET PHOTOVOLTAÏQUE.....	881
MURAUX LMT CONFORT R-410A.....	CHAUFFAGE ÉLECTRIQUE, ECS, CLIMATISATION, VENTILATION ET PHOTOVOLTAÏQUE.....	882
MURAUX LU / LT CONFORT PLUS R-410A.....	CHAUFFAGE ÉLECTRIQUE, ECS, CLIMATISATION, VENTILATION ET PHOTOVOLTAÏQUE.....	882
MURAUX LU / LT R410A.....	CHAUFFAGE ÉLECTRIQUE, ECS, CLIMATISATION, VENTILATION ET PHOTOVOLTAÏQUE.....	880
MURAUX TAKAO M1 - R32.....	CHAUFFAGE ÉLECTRIQUE, ECS, CLIMATISATION, VENTILATION ET PHOTOVOLTAÏQUE.....	884
MURAUX TAKAO M2 - R32.....	CHAUFFAGE ÉLECTRIQUE, ECS, CLIMATISATION, VENTILATION ET PHOTOVOLTAÏQUE.....	884
MURAUX TAKAO M3 - R32.....	CHAUFFAGE ÉLECTRIQUE, ECS, CLIMATISATION, VENTILATION ET PHOTOVOLTAÏQUE.....	883
MURBOX.....	APPAREILLAGE ET CONTRÔLE DU BÂTIMENT.....	461
MUREVA BOX.....	APPAREILLAGE ET CONTRÔLE DU BÂTIMENT.....	466
MUREVA FIX.....	CONDUITS ET CANALISATIONS.....	96
MUREVA FIX.....	MESURE, OUTILLAGE, FIXATIONS ET CONSOMMABLES.....	1201
MUREVA STYL.....	APPAREILLAGE ET CONTRÔLE DU BÂTIMENT.....	443
MUREVA TUBE.....	CONDUITS ET CANALISATIONS.....	94
MX.....	MESURE, OUTILLAGE, FIXATIONS ET CONSOMMABLES.....	1126
MY HOME.....	APPAREILLAGE ET CONTRÔLE DU BÂTIMENT.....	374
MYTHIK.....	CHAUFFAGE ÉLECTRIQUE, ECS, CLIMATISATION, VENTILATION ET PHOTOVOLTAÏQUE.....	770
N'ROLL.....	FILS ET CABLES.....	64
N'ROLL DISTINGO.....	FILS ET CABLES.....	36
NANEO EMC-S.....	CHAUFFAGE HYDRAULIQUE, BOIS, PLOMBERIE ET SANITAIRE.....	643
NANTUA 3.....	CHAUFFAGE ÉLECTRIQUE, ECS, CLIMATISATION, VENTILATION ET PHOTOVOLTAÏQUE.....	814
NANTUA 3 EOLE.....	CHAUFFAGE ÉLECTRIQUE, ECS, CLIMATISATION, VENTILATION ET PHOTOVOLTAÏQUE.....	814
NAPO.....	CHAUFFAGE ÉLECTRIQUE, ECS, CLIMATISATION, VENTILATION ET PHOTOVOLTAÏQUE.....	800
NAPO BOST.....	CHAUFFAGE ÉLECTRIQUE, ECS, CLIMATISATION, VENTILATION ET PHOTOVOLTAÏQUE.....	801
NATURAY SELECT 3.0.....	CHAUFFAGE ÉLECTRIQUE, ECS, CLIMATISATION, VENTILATION ET PHOTOVOLTAÏQUE.....	774
NAUTILUS - PROJECTEURS LED.....	ECLAIRAGE.....	569
NAUTILUS - PROJECTEURS POUR LAMPES 230V.....	ECLAIRAGE.....	568
NEFERTITI ETROIT.....	CHAUFFAGE ÉLECTRIQUE, ECS, CLIMATISATION, VENTILATION ET PHOTOVOLTAÏQUE.....	809
NEO.....	RÉSEAUX VDI.....	1081
NEO 3.0.....	CHAUFFAGE ÉLECTRIQUE, ECS, CLIMATISATION, VENTILATION ET PHOTOVOLTAÏQUE.....	776
NETTOYAGE.....	MESURE, OUTILLAGE, FIXATIONS ET CONSOMMABLES.....	1173
NETTOYANTS.....	MESURE, OUTILLAGE, FIXATIONS ET CONSOMMABLES.....	1218
NETTOYEUR ELECTRIQUE.....	CHAUFFAGE ÉLECTRIQUE, ECS, CLIMATISATION, VENTILATION ET PHOTOVOLTAÏQUE.....	930

Fonction-Gamme	Famille de produits	Page(s)
NETTOYEURS DE SOLS.....	ÉLECTROMÉNAGER ET MULTIMÉDIA.....	1276
NETTOYEURS HAUTE PRESSION.....	ÉLECTROMÉNAGER ET MULTIMÉDIA.....	1242-1276
NETTOYEURS HAUTE PRESSION.....	MESURE, OUTILLAGE, FIXATIONS ET CONSOMMABLES.....	1173
NETTOYEURS VAPEUR.....	ÉLECTROMÉNAGER ET MULTIMÉDIA.....	1244
NEW TRIA.....	ECLAIRAGE.....	485
NEXA GB2.....	SÉCURITÉ, COMMUNICATION.....	950
NEXTREMA LED.....	ECLAIRAGE.....	532
NGI2S.....	DISTRIBUTION ET GESTION DE L'ÉNERGIE.....	235
NG---NA.....	DISTRIBUTION ET GESTION DE L'ÉNERGIE.....	236
NIAGARA C GREEN.....	CHAUFFAGE HYDRAULIQUE, BOIS, PLOMBERIE ET SANITAIRE.....	646
NIAGARA C NOX.....	CHAUFFAGE HYDRAULIQUE, BOIS, PLOMBERIE ET SANITAIRE.....	648
NIRVANA DIGITAL.....	CHAUFFAGE ÉLECTRIQUE, ECS, CLIMATISATION, VENTILATION ET PHOTOVOLTAÏQUE.....	765
NIVEAUX.....	MESURE, OUTILLAGE, FIXATIONS ET CONSOMMABLES.....	1140
NOLAN.....	ECLAIRAGE.....	492
NORDLAND.....	ECLAIRAGE.....	550
NOTE.....	SÉCURITÉ, COMMUNICATION.....	946
NOURRICES.....	CONDUITS ET CANALISATIONS.....	174
NOUVEAUX COLISAGES DE VENTE.....	FILS ET CABLES.....	26
NOVAFLUID SMART ECOCONTROL.....	CHAUFFAGE ÉLECTRIQUE, ECS, CLIMATISATION, VENTILATION ET PHOTOVOLTAÏQUE.....	784
NOVALYS SMART ECOCONTROL.....	CHAUFFAGE ÉLECTRIQUE, ECS, CLIMATISATION, VENTILATION ET PHOTOVOLTAÏQUE.....	769
NOVARES SMART ECOCONTROL.....	CHAUFFAGE ÉLECTRIQUE, ECS, CLIMATISATION, VENTILATION ET PHOTOVOLTAÏQUE.....	794
NOVEO 2 SMART ECOCONTROL.....	CHAUFFAGE ÉLECTRIQUE, ECS, CLIMATISATION, VENTILATION ET PHOTOVOLTAÏQUE.....	779
NOVEO 2 SMART ECOCONTROL - NOVEO 2 SMART ECOCONTROL.....	CHAUFFAGE ÉLECTRIQUE, ECS, CLIMATISATION, VENTILATION ET PHOTOVOLTAÏQUE.....	779
NOVEO 2 DIGITAL PROG.....	CHAUFFAGE ÉLECTRIQUE, ECS, CLIMATISATION, VENTILATION ET PHOTOVOLTAÏQUE.....	779
NSXM.....	DISTRIBUTION ET GESTION DE L'ÉNERGIE.....	234
NUAGE.....	CHAUFFAGE ÉLECTRIQUE, ECS, CLIMATISATION, VENTILATION ET PHOTOVOLTAÏQUE.....	805
NUANCE.....	CHAUFFAGE HYDRAULIQUE, BOIS, PLOMBERIE ET SANITAIRE.....	723
NUOS.....	CHAUFFAGE ÉLECTRIQUE, ECS, CLIMATISATION, VENTILATION ET PHOTOVOLTAÏQUE.....	914
NYL.....	MESURE, OUTILLAGE, FIXATIONS ET CONSOMMABLES.....	1184
NYLBLOC.....	MESURE, OUTILLAGE, FIXATIONS ET CONSOMMABLES.....	1215
ODACE.....	APPAREILLAGE ET CONTRÔLE DU BÂTIMENT.....	416
ODACE WISER.....	APPAREILLAGE ET CONTRÔLE DU BÂTIMENT.....	421
ODEO.....	CHAUFFAGE ÉLECTRIQUE, ECS, CLIMATISATION, VENTILATION ET PHOTOVOLTAÏQUE.....	921
OLEVEON.....	ECLAIRAGE.....	535
OLEXEON.....	ECLAIRAGE.....	532
OLYMPE.....	DISTRIBUTION ET GESTION DE L'ÉNERGIE.....	198
OM2 MULTIMODE.....	FILS ET CABLES.....	59
OM3 MULTIMODE.....	FILS ET CABLES.....	60
ONDO.....	ECLAIRAGE.....	537
ONDULEURS.....	RÉSEAUX VDI.....	1104
ONDULEURS AVEC TRANSFORMATEUR.....	CHAUFFAGE ÉLECTRIQUE, ECS, CLIMATISATION, VENTILATION ET PHOTOVOLTAÏQUE.....	937
ONIRIS CONNECTÉ.....	CHAUFFAGE ÉLECTRIQUE, ECS, CLIMATISATION, VENTILATION ET PHOTOVOLTAÏQUE.....	763
OPALE - MINI OPALE.....	DISTRIBUTION ET GESTION DE L'ÉNERGIE.....	226
OPTIBOX.....	APPAREILLAGE ET CONTRÔLE DU BÂTIMENT.....	467
OPTILINE.....	CONDUITS ET CANALISATIONS.....	162-167-172-177
OPTILINE MINI.....	CONDUITS ET CANALISATIONS.....	136
OPTIMA AP-SO.....	CONDUITS ET CANALISATIONS.....	124
OPTIMA TM.....	CONDUITS ET CANALISATIONS.....	122
OPTIMOCOSY.....	CHAUFFAGE ÉLECTRIQUE, ECS, CLIMATISATION, VENTILATION ET PHOTOVOLTAÏQUE.....	836
OPTION.....	ECLAIRAGE.....	524
ORCADE.....	ECLAIRAGE.....	525
OS2 MONOMODE.....	FILS ET CABLES.....	61
OSLO.....	ECLAIRAGE.....	553
OSYA.....	CHAUFFAGE ÉLECTRIQUE, ECS, CLIMATISATION, VENTILATION ET PHOTOVOLTAÏQUE.....	815
OUTILLAGE.....	CHAUFFAGE ÉLECTRIQUE, ECS, CLIMATISATION, VENTILATION ET PHOTOVOLTAÏQUE.....	936
OUTILLAGE.....	CHAUFFAGE HYDRAULIQUE, BOIS, PLOMBERIE ET SANITAIRE.....	739
OUTILLAGE.....	RÉSEAUX VDI.....	1093-1101
OUTILLAGE À MAIN.....	MESURE, OUTILLAGE, FIXATIONS ET CONSOMMABLES.....	1133
OUTILLAGE CLASSIQUE.....	CHAUFFAGE ÉLECTRIQUE, ECS, CLIMATISATION, VENTILATION ET PHOTOVOLTAÏQUE.....	908
OUTILLAGE ÉLECTROPORTATIF ET CONSOMMABLES.....	MESURE, OUTILLAGE, FIXATIONS ET CONSOMMABLES.....	1145
OUTILLAGE ET ACCESSOIRES CHEVILLES CHARGE LOURDE.....	MESURE, OUTILLAGE, FIXATIONS ET CONSOMMABLES.....	1193
OUTILLAGE ET MESURE.....	RÉSEAUX VDI.....	1100
OUTILLAGE ET MESURE.....	SÉCURITÉ, COMMUNICATION.....	1069
OUTILLAGE, FIXATIONS ET CONSOMMABLES PLOMBERIE.....	CHAUFFAGE HYDRAULIQUE, BOIS, PLOMBERIE ET SANITAIRE.....	739
OUTILLAGES ISOLÉ 1000 V.....	MESURE, OUTILLAGE, FIXATIONS ET CONSOMMABLES.....	1133
OZEO SMART ECOCONTROL.....	CHAUFFAGE ÉLECTRIQUE, ECS, CLIMATISATION, VENTILATION ET PHOTOVOLTAÏQUE.....	778
OZEO VMC HYGROREGLABLE.....	CHAUFFAGE ÉLECTRIQUE, ECS, CLIMATISATION, VENTILATION ET PHOTOVOLTAÏQUE.....	837
P10.....	ECLAIRAGE.....	479
P17.....	MESURE, OUTILLAGE, FIXATIONS ET CONSOMMABLES.....	1169
P31.....	CONDUITS ET CANALISATIONS.....	72
PA2200CE.....	CHAUFFAGE ÉLECTRIQUE, ECS, CLIMATISATION, VENTILATION ET PHOTOVOLTAÏQUE.....	872
PA3200 CE.....	CHAUFFAGE ÉLECTRIQUE, ECS, CLIMATISATION, VENTILATION ET PHOTOVOLTAÏQUE.....	873
PABLO.....	CHAUFFAGE ÉLECTRIQUE, ECS, CLIMATISATION, VENTILATION ET PHOTOVOLTAÏQUE.....	933
PABLO.....	DISTRIBUTION ET GESTION DE L'ÉNERGIE.....	291
PACKS "PRÊT-À-POSER".....	APPAREILLAGE ET CONTRÔLE DU BÂTIMENT.....	358

Fonction - Gamme	Famille de produits	Page(s)
PACKS AUDIO GT.....	SÉCURITÉ, COMMUNICATION.....	952
PACKS CHANTIER.....	MESURE, OUTILLAGE, FIXATIONS ET CONSOMMABLES.....	1208
PACKS CHAUFFAGE CONNECTÉ.....	CHAUFFAGE ÉLECTRIQUE, ECS, CLIMATISATION, VENTILATION ET PHOTOVOLTAÏQUE.....	834
PACKS CHAUFFAGE ÉLECTRIQUE.....	CHAUFFAGE ÉLECTRIQUE, ECS, CLIMATISATION, VENTILATION ET PHOTOVOLTAÏQUE.....	829
PACKS COMPLETS.....	ÉLECTROMÉNAGER ET MULTIMÉDIA.....	1275
PACKS EASY.....	SÉCURITÉ, COMMUNICATION.....	964
PACKS GB2 AUDIO.....	SÉCURITÉ, COMMUNICATION.....	962
PACKS GB2 VIDEO.....	SÉCURITÉ, COMMUNICATION.....	963
PACKS GTL.....	CONDUITS ET CANALISATIONS.....	121
PACKS GTL 13 MODULES PLIANTES.....	CONDUITS ET CANALISATIONS.....	121
PACKS OUVRANTS.....	SÉCURITÉ, COMMUNICATION.....	1001
PACKS PETIT TERTIAIRE.....	RÉSEAUX VDI.....	1084
PACKS PROFILS SLIDE.....	ECLAIRAGE.....	503
PACKS SOFT FLEX IP20.....	ECLAIRAGE.....	503
PACKS SOFT FLEX VARIATION.....	ECLAIRAGE.....	504
PACKS SUPER SOFT FLEX PRO.....	ECLAIRAGE.....	504
PACKS ULTRA SOFT FLEX PRO.....	ECLAIRAGE.....	504
PACKS VIDÉO GT.....	SÉCURITÉ, COMMUNICATION.....	952
PACKS WC A POSER.....	CHAUFFAGE HYDRAULIQUE, BOIS, PLOMBERIE ET SANITAIRE.....	747
PACKS WC SUSPENDUS.....	CHAUFFAGE HYDRAULIQUE, BOIS, PLOMBERIE ET SANITAIRE.....	746
PAISLEY.....	ECLAIRAGE.....	498
PALMA SPA.....	CHAUFFAGE ÉLECTRIQUE, ECS, CLIMATISATION, VENTILATION ET PHOTOVOLTAÏQUE.....	808
PANEL LED.....	ECLAIRAGE.....	517
PANEL LED VALUE.....	ECLAIRAGE.....	517
PANEL VALETO.....	ECLAIRAGE.....	519
PANELTECH LED.....	ECLAIRAGE.....	517
PANNEAUX DE CONTRÔLE.....	DISTRIBUTION ET GESTION DE L'ÉNERGIE.....	226-287
PANNEAUX DE MOUSSE ISOLANTE POLYURÉTHANE.....	CHAUFFAGE ÉLECTRIQUE, ECS, CLIMATISATION, VENTILATION ET PHOTOVOLTAÏQUE.....	821
PANNEAUX DE MOUSSE ISOLANTE POLYURÉTHANE.....	CHAUFFAGE HYDRAULIQUE, BOIS, PLOMBERIE ET SANITAIRE.....	682
PANNEAUX ET PRISES CAT5E.....	RÉSEAUX VDI.....	1086
PANNEAUX ET PRISES CAT6 OU CAT6A.....	RÉSEAUX VDI.....	1087
PANNEAUX ET PRISES RJ.....	RÉSEAUX VDI.....	1085
PANNEAUX RAYONNANTS.....	CHAUFFAGE ÉLECTRIQUE, ECS, CLIMATISATION, VENTILATION ET PHOTOVOLTAÏQUE.....	789
PANNEAUX TÉLÉPHONIQUES.....	RÉSEAUX VDI.....	1086
PANTALONS (EPI).....	MESURE, OUTILLAGE, FIXATIONS ET CONSOMMABLES.....	1178-1181
PANTHER.....	CHAUFFAGE ÉLECTRIQUE, ECS, CLIMATISATION, VENTILATION ET PHOTOVOLTAÏQUE.....	871
PARABOLES.....	SÉCURITÉ, COMMUNICATION.....	1062
PARAFOUDRE ÉCLAIRAGE PUBLIC.....	DISTRIBUTION ET GESTION DE L'ÉNERGIE.....	209
PARAFOUDRES.....	CHAUFFAGE ÉLECTRIQUE, ECS, CLIMATISATION, VENTILATION ET PHOTOVOLTAÏQUE.....	936
PARAFOUDRES POUR LIGNES TÉLÉPHONIQUES.....	DISTRIBUTION ET GESTION DE L'ÉNERGIE.....	273
PARAFOUDRES TYPE 1.....	CHAUFFAGE ÉLECTRIQUE, ECS, CLIMATISATION, VENTILATION ET PHOTOVOLTAÏQUE.....	936
PARAFOUDRES TYPE 1.....	DISTRIBUTION ET GESTION DE L'ÉNERGIE.....	208
PARAFOUDRES TYPE 1 MODULAIRE.....	DISTRIBUTION ET GESTION DE L'ÉNERGIE.....	207
PARAFOUDRES TYPE 1 MODULAIRE DÉBROCHABLE.....	DISTRIBUTION ET GESTION DE L'ÉNERGIE.....	209
PARAFOUDRES TYPE 2.....	DISTRIBUTION ET GESTION DE L'ÉNERGIE.....	208
PARAFOUDRES TYPE 2 MODULAIRE.....	DISTRIBUTION ET GESTION DE L'ÉNERGIE.....	209
PARAFOUDRES TYPE 2 MODULAIRE DÉBROCHABLE.....	DISTRIBUTION ET GESTION DE L'ÉNERGIE.....	207
PARAFOUDRES TYPE 2+3.....	DISTRIBUTION ET GESTION DE L'ÉNERGIE.....	210
PARATONNERRES.....	DISTRIBUTION ET GESTION DE L'ÉNERGIE.....	212
PARELIA.....	ECLAIRAGE.....	521
PARK'ELEC.....	DISTRIBUTION ET GESTION DE L'ÉNERGIE.....	217
PASEO BAINS 3.0.....	CHAUFFAGE ÉLECTRIQUE, ECS, CLIMATISATION, VENTILATION ET PHOTOVOLTAÏQUE.....	804
PASSAGE DE PLANCHER.....	CONDUITS ET CANALISATIONS.....	176
PASSAGE DE VÉHICULE.....	CONDUITS ET CANALISATIONS.....	177
PASSE FIBRE.....	CONDUITS ET CANALISATIONS.....	109
PASSERELLE DE PILOTAGE.....	CHAUFFAGE HYDRAULIQUE, BOIS, PLOMBERIE ET SANITAIRE.....	629
PASSIFS DE DISTRIBUTION.....	SÉCURITÉ, COMMUNICATION.....	1066
PÂTE À JOINT.....	CHAUFFAGE HYDRAULIQUE, BOIS, PLOMBERIE ET SANITAIRE.....	741
PATTE À VIS.....	CHAUFFAGE HYDRAULIQUE, BOIS, PLOMBERIE ET SANITAIRE.....	740
P-CLIP.....	MESURE, OUTILLAGE, FIXATIONS ET CONSOMMABLES.....	1160
PC-PCX.....	SÉCURITÉ, COMMUNICATION.....	1048
PEDRO.....	DISTRIBUTION ET GESTION DE L'ÉNERGIE.....	301
PEGASE SMART ECOCONTROL.....	CHAUFFAGE ÉLECTRIQUE, ECS, CLIMATISATION, VENTILATION ET PHOTOVOLTAÏQUE.....	767
PELLES.....	MESURE, OUTILLAGE, FIXATIONS ET CONSOMMABLES.....	1173
PENTURA MINI LED.....	ECLAIRAGE.....	505
PERFORATEURS.....	MESURE, OUTILLAGE, FIXATIONS ET CONSOMMABLES.....	1146
PERFORATEURS - CHEVILLEURS.....	MESURE, OUTILLAGE, FIXATIONS ET CONSOMMABLES.....	1146
PERFORATEURS - DÉMOLISSEURS.....	MESURE, OUTILLAGE, FIXATIONS ET CONSOMMABLES.....	1147
PERFORATEURS - PIQUEURS.....	MESURE, OUTILLAGE, FIXATIONS ET CONSOMMABLES.....	1147
PE-RT AVEC BAO PROTÉGÉ.....	CHAUFFAGE HYDRAULIQUE, BOIS, PLOMBERIE ET SANITAIRE.....	676
PETITE ENFANCE.....	CHAUFFAGE ÉLECTRIQUE, ECS, CLIMATISATION, VENTILATION ET PHOTOVOLTAÏQUE.....	770
PETITS APPAREILS A BRANCHER.....	ÉLECTROMÉNAGER ET MULTIMÉDIA.....	1239
PETITS APPAREILS MÉNAGER.....	ÉLECTROMÉNAGER ET MULTIMÉDIA.....	1275
PGI.....	CHAUFFAGE HYDRAULIQUE, BOIS, PLOMBERIE ET SANITAIRE.....	656
PHASEO.....	DISTRIBUTION ET GESTION DE L'ÉNERGIE.....	299

Fonction - Gamme	Famille de produits	Page(s)
PHILEA 3	CHAUFFAGE ÉLECTRIQUE, ECS, CLIMATISATION, VENTILATION ET PHOTOVOLTAÏQUE	801
PI 20	CHAUFFAGE ÉLECTRIQUE, ECS, CLIMATISATION, VENTILATION ET PHOTOVOLTAÏQUE	928
PICO	APPAREILLAGE ET CONTRÔLE DU BÂTIMENT	467
PIEDS DE DOUCHE	CHAUFFAGE HYDRAULIQUE, BOIS, PLOMBERIE ET SANITAIRE	748
PIGTAILS	RÉSEAUX VDI	1093
PILES	MESURE, OUTILLAGE, FIXATIONS ET CONSOMMABLES	1223
PILES ALCALINES	MESURE, OUTILLAGE, FIXATIONS ET CONSOMMABLES	1223
PILES LITHIUM	MESURE, OUTILLAGE, FIXATIONS ET CONSOMMABLES	1223
PILES MINIATURES	MESURE, OUTILLAGE, FIXATIONS ET CONSOMMABLES	1224
PILES OXYDE D'ARGENT	MESURE, OUTILLAGE, FIXATIONS ET CONSOMMABLES	1225
PILES RECHARGEABLES	MESURE, OUTILLAGE, FIXATIONS ET CONSOMMABLES	1226
PILES SPÉCIALES	MESURE, OUTILLAGE, FIXATIONS ET CONSOMMABLES	1225
PILES, ACCUMULATEURS ET LAMPES TORCHES	MESURE, OUTILLAGE, FIXATIONS ET CONSOMMABLES	1223
PINCES	MESURE, OUTILLAGE, FIXATIONS ET CONSOMMABLES	1135
PINCES À DÉGAINER, DÉNUDER	MESURE, OUTILLAGE, FIXATIONS ET CONSOMMABLES	1137
PINCES À SERTIR	CHAUFFAGE HYDRAULIQUE, BOIS, PLOMBERIE ET SANITAIRE	708
PINCES À SERTIR	MESURE, OUTILLAGE, FIXATIONS ET CONSOMMABLES	1138
PINCES AMPÈRÉMÉTRIQUES	MESURE, OUTILLAGE, FIXATIONS ET CONSOMMABLES	1127
PINCES COLLIERS, CHEVILLES	MESURE, OUTILLAGE, FIXATIONS ET CONSOMMABLES	1138
PINCES MULTIPRISES "PLOMBERIE"	MESURE, OUTILLAGE, FIXATIONS ET CONSOMMABLES	1138
PIQUETS DE TERRE	DISTRIBUTION ET GESTION DE L'ÉNERGIE	185
PIREQ	ECLAIRAGE	489
PISTOLETS	MESURE, OUTILLAGE, FIXATIONS ET CONSOMMABLES	1221
PITONS À BASCULE	MESURE, OUTILLAGE, FIXATIONS ET CONSOMMABLES	1204
PKZMO - DISJONCTEURS MOTEURS	DISTRIBUTION ET GESTION DE L'ÉNERGIE	296
PKZMOI - DISJONCTEURS MOTEURS	DISTRIBUTION ET GESTION DE L'ÉNERGIE	297
PLAFOND RAYONNANT ÉLECTRIQUE PRP	CHAUFFAGE ÉLECTRIQUE, ECS, CLIMATISATION, VENTILATION ET PHOTOVOLTAÏQUE	821
PLAFOND RAYONNANT MODULAIRE	CHAUFFAGE ÉLECTRIQUE, ECS, CLIMATISATION, VENTILATION ET PHOTOVOLTAÏQUE	875
PLAFONNIERS	ECLAIRAGE	490
PLAFONNIERS LED	ECLAIRAGE	519
PLANCHER CHAUFFANT RAFFRAICHISSANT	CHAUFFAGE HYDRAULIQUE, BOIS, PLOMBERIE ET SANITAIRE	676
PLANCHER RAYONNANT ÉLECTRIQUE	CHAUFFAGE ÉLECTRIQUE, ECS, CLIMATISATION, VENTILATION ET PHOTOVOLTAÏQUE	816
PLANETE	SÉCURITÉ, COMMUNICATION	1025-1037-1040
PLASTRONS	ÉLECTROMÉNAGER ET MULTIMÉDIA	1285
PLATINE COMPACTE POUR LAMPES À DÉCHARGE	ECLAIRAGE	616
PLATINES POUR LAMPES À DÉCHARGE	ECLAIRAGE	617
PLATINES TÉLÉPHONIQUES	SÉCURITÉ, COMMUNICATION	964
PLEXO	APPAREILLAGE ET CONTRÔLE DU BÂTIMENT	441-465
PLEXO	DISTRIBUTION ET GESTION DE L'ÉNERGIE	256
PLINTHES ET ACCESSOIRES	CONDUITS ET CANALISATIONS	138
PLINTHES ET MOULURES	CONDUITS ET CANALISATIONS	122
PLOMBERIE ET SANITAIRE (DIVERS)	CHAUFFAGE HYDRAULIQUE, BOIS, PLOMBERIE ET SANITAIRE	741
PLUGGIT	CHAUFFAGE ÉLECTRIQUE, ECS, CLIMATISATION, VENTILATION ET PHOTOVOLTAÏQUE	849
PLUME	CHAUFFAGE ÉLECTRIQUE, ECS, CLIMATISATION, VENTILATION ET PHOTOVOLTAÏQUE	805
PM 30	CHAUFFAGE ÉLECTRIQUE, ECS, CLIMATISATION, VENTILATION ET PHOTOVOLTAÏQUE	928
PM 30 REVERSIBLE	CHAUFFAGE ÉLECTRIQUE, ECS, CLIMATISATION, VENTILATION ET PHOTOVOLTAÏQUE	929
PM COMPACT	DISTRIBUTION ET GESTION DE L'ÉNERGIE	284
POÊLES À BOIS ET GRANULÉS	CHAUFFAGE HYDRAULIQUE, BOIS, PLOMBERIE ET SANITAIRE	723
POINTES - CLOUS	MESURE, OUTILLAGE, FIXATIONS ET CONSOMMABLES	1200
POINTES LISSES TÊTES HOMME	MESURE, OUTILLAGE, FIXATIONS ET CONSOMMABLES	1200
POINTS DE CONNEXION	CONDUITS ET CANALISATIONS	173
POLARON	ECLAIRAGE	521
POLARON IQ	ECLAIRAGE	520
POLO	ECLAIRAGE	560
POLO E27	ECLAIRAGE	546
POMPES	CHAUFFAGE HYDRAULIQUE, BOIS, PLOMBERIE ET SANITAIRE	735
POMPES A CHALEUR	CHAUFFAGE HYDRAULIQUE, BOIS, PLOMBERIE ET SANITAIRE	632
POMPES À CHALEUR AIR/EAU	CHAUFFAGE HYDRAULIQUE, BOIS, PLOMBERIE ET SANITAIRE	632
POMPES À CHALEUR EAU/EAU	CHAUFFAGE HYDRAULIQUE, BOIS, PLOMBERIE ET SANITAIRE	639
POMPES À CHALEUR HYBRIDES FIOUL	CHAUFFAGE HYDRAULIQUE, BOIS, PLOMBERIE ET SANITAIRE	638
POMPES À CHALEUR HYBRIDES GAZ	CHAUFFAGE HYDRAULIQUE, BOIS, PLOMBERIE ET SANITAIRE	637
POMPES À CHALEUR MONOBLOCS AIR/EAU EXTÉRIEURE AVEC ÉCHANGEUR	CHAUFFAGE ÉLECTRIQUE, ECS, CLIMATISATION, VENTILATION ET PHOTOVOLTAÏQUE	928
POMPES DE RELEVAGE / DE SURFACE / IMMERGÉE	CHAUFFAGE HYDRAULIQUE, BOIS, PLOMBERIE ET SANITAIRE	735
POMPES DE RELEVAGE ET TUBES CONDENSATS	CHAUFFAGE ÉLECTRIQUE, ECS, CLIMATISATION, VENTILATION ET PHOTOVOLTAÏQUE	908
POMPES DE SURFACE	CHAUFFAGE HYDRAULIQUE, BOIS, PLOMBERIE ET SANITAIRE	737
POMPES IMMERGEES	CHAUFFAGE HYDRAULIQUE, BOIS, PLOMBERIE ET SANITAIRE	738
POMPES POUR FORAGE	CHAUFFAGE HYDRAULIQUE, BOIS, PLOMBERIE ET SANITAIRE	738
POMPES RELEVAGE DES CONDENSATS	CHAUFFAGE HYDRAULIQUE, BOIS, PLOMBERIE ET SANITAIRE	736
POMPES VIDE CAVE	CHAUFFAGE HYDRAULIQUE, BOIS, PLOMBERIE ET SANITAIRE	737
POP LED	ECLAIRAGE	528
POP UP - POINT DE CONNEXION	CONDUITS ET CANALISATIONS	173
PORTE-EMBOUTS	MESURE, OUTILLAGE, FIXATIONS ET CONSOMMABLES	1145
PORTIERS	SÉCURITÉ, COMMUNICATION	943
PORTIERS À DÉFILEMENT DE NOMS 2VOICE	SÉCURITÉ, COMMUNICATION	960
PORTIERS À DÉFILEMENT DE NOMS GSM	SÉCURITÉ, COMMUNICATION	961

Fonction-Gamme	Famille de produits	Page(s)
PORTIERS CLASSES 100 & 300.....	SÉCURITÉ, COMMUNICATION.....	947-957
PORTIERS COLLECTIFS.....	SÉCURITÉ, COMMUNICATION.....	951-958
PORTIERS KITS MAINS LIBRES 2 FILS - JAZZ GB2.....	SÉCURITÉ, COMMUNICATION.....	949
PORTIERS KITS MAINS LIBRES CONNECTÉ 2 FILS - SOUL G2P.....	SÉCURITÉ, COMMUNICATION.....	950
PORTIERS KITS PMR ET ERP 2 FILS - NEXA GB2.....	SÉCURITÉ, COMMUNICATION.....	950
POSE LIBRE CUISSON.....	ÉLECTROMÉNAGER ET MULTIMÉDIA.....	1256
POSE LIBRE FROID.....	ÉLECTROMÉNAGER ET MULTIMÉDIA.....	1249
POSE LIBRE LAVAGE.....	ÉLECTROMÉNAGER ET MULTIMÉDIA.....	1244
POSTES AUDIO MAINTENANCE.....	SÉCURITÉ, COMMUNICATION.....	961
POSTES INTERIEURS 2 FILS.....	SÉCURITÉ, COMMUNICATION.....	958
POSTES INTÉRIEURS 2 FILS 2VOICE.....	SÉCURITÉ, COMMUNICATION.....	959
POT A BOUE.....	CHAUFFAGE HYDRAULIQUE, BOIS, PLOMBERIE ET SANITAIRE.....	649
POWER.....	APPAREILLAGE ET CONTRÔLE DU BÂTIMENT.....	361
POWERLOGIC.....	DISTRIBUTION ET GESTION DE L'ÉNERGIE.....	205
POZIDRIV®.....	MESURE, OUTILLAGE, FIXATIONS ET CONSOMMABLES.....	1194
PRACTICE.....	SÉCURITÉ, COMMUNICATION.....	1026
PRAGMA.....	CHAUFFAGE ÉLECTRIQUE, ECS, CLIMATISATION, VENTILATION ET PHOTOVOLTAÏQUE.....	934
PRAGMA.....	DISTRIBUTION ET GESTION DE L'ÉNERGIE.....	229
PRÉAMPLI.....	SÉCURITÉ, COMMUNICATION.....	1046
PRÉCÂBLAGE RAPIDE.....	CONDUITS ET CANALISATIONS.....	179
PREFABOX.....	APPAREILLAGE ET CONTRÔLE DU BÂTIMENT.....	462
PRÉFABRICATION.....	APPAREILLAGE ET CONTRÔLE DU BÂTIMENT.....	460
PRÉFILÉ.....	CONDUITS ET CANALISATIONS.....	104
PREFILZEN+.....	CONDUITS ET CANALISATIONS.....	106
PREMYS CA.....	CHAUFFAGE HYDRAULIQUE, BOIS, PLOMBERIE ET SANITAIRE.....	649
PRÉPARATION CULINAIRE.....	ÉLECTROMÉNAGER ET MULTIMÉDIA.....	1237-1278
PRESSE ÉTOUPES.....	DISTRIBUTION ET GESTION DE L'ÉNERGIE.....	334
PRIMA - MÉCANIQUE.....	MESURE, OUTILLAGE, FIXATIONS ET CONSOMMABLES.....	1191
PRIMOCCOSY.....	CHAUFFAGE ÉLECTRIQUE, ECS, CLIMATISATION, VENTILATION ET PHOTOVOLTAÏQUE.....	836
PRISE DESIGN ABS BLANCHE.....	ÉLECTROMÉNAGER ET MULTIMÉDIA.....	1276
PRISE DTI.....	RÉSEAUX VDI.....	1082
PRISES CAT5E.....	RÉSEAUX VDI.....	1086
PRISES CAT6.....	RÉSEAUX VDI.....	1087
PRISES CAT6A.....	RÉSEAUX VDI.....	1087
PRISES DE SOL.....	APPAREILLAGE ET CONTRÔLE DU BÂTIMENT.....	447
PRISES ET CIRCUITS DE TERRE.....	DISTRIBUTION ET GESTION DE L'ÉNERGIE.....	185
PRISES ET FILTRES.....	RÉSEAUX VDI.....	1102
PRISES PARAFONDRES.....	RÉSEAUX VDI.....	1102
PRISES POUR APPLICATIONS TERTIAIRES ET INDUSTRIES.....	MESURE, OUTILLAGE, FIXATIONS ET CONSOMMABLES.....	1169
PRISES, CORDONS ET ACCESSOIRES.....	SÉCURITÉ, COMMUNICATION.....	1070
PRISMA.....	DISTRIBUTION ET GESTION DE L'ÉNERGIE.....	233
PRISMALINE.....	ECLAIRAGE.....	530
PRO 6.....	MESURE, OUTILLAGE, FIXATIONS ET CONSOMMABLES.....	1185
PRODUCTION D'EAU CHAUDE SANITAIRE.....	CHAUFFAGE ÉLECTRIQUE, ECS, CLIMATISATION, VENTILATION ET PHOTOVOLTAÏQUE.....	912
PRODUCTION D'ÉNERGIE PHOTOVOLTAÏQUE.....	CHAUFFAGE ÉLECTRIQUE, ECS, CLIMATISATION, VENTILATION ET PHOTOVOLTAÏQUE.....	932
PRODUITS CONNECTÉS.....	SÉCURITÉ, COMMUNICATION.....	1030-1050
PROFESSIONNEL.....	ÉLECTROMÉNAGER ET MULTIMÉDIA.....	1239
PROFILS ACIER ET ACCESSOIRES.....	DISTRIBUTION ET GESTION DE L'ÉNERGIE.....	313
PROGRAMMATEURS ANNUELS.....	DISTRIBUTION ET GESTION DE L'ÉNERGIE.....	271
PROGRAMMATEURS RADIO.....	CHAUFFAGE ÉLECTRIQUE, ECS, CLIMATISATION, VENTILATION ET PHOTOVOLTAÏQUE.....	828
PROGRAMMATEURS SYSTÈME CASSETTES.....	CHAUFFAGE ÉLECTRIQUE, ECS, CLIMATISATION, VENTILATION ET PHOTOVOLTAÏQUE.....	829
PROGRAMMATION.....	DISTRIBUTION ET GESTION DE L'ÉNERGIE.....	224-253-271-289
PROJECTEURS.....	ECLAIRAGE.....	564
PROJECTEURS D'ENSEIGNE.....	ECLAIRAGE.....	580
PROJECTEURS DE SON.....	SÉCURITÉ, COMMUNICATION.....	1047
PROJECTEURS IMMERGEABLES.....	ECLAIRAGE.....	570
PROJECTEURS LED.....	ECLAIRAGE.....	567-571
PROJECTEURS LED.....	MESURE, OUTILLAGE, FIXATIONS ET CONSOMMABLES.....	1165
PROJECTEURS SUR PIQUET.....	ECLAIRAGE.....	567
PROLONGATEURS.....	MESURE, OUTILLAGE, FIXATIONS ET CONSOMMABLES.....	1170
PROTECTION.....	CHAUFFAGE ÉLECTRIQUE, ECS, CLIMATISATION, VENTILATION ET PHOTOVOLTAÏQUE.....	935
PROTECTION BOX.....	RÉSEAUX VDI.....	1102
PROTECTION CONTRE LA Foudre.....	DISTRIBUTION ET GESTION DE L'ÉNERGIE.....	207
PROTECTION DE LA MAIN (EPI).....	MESURE, OUTILLAGE, FIXATIONS ET CONSOMMABLES.....	1181
PROTECTION DES LUMINAIRES.....	ECLAIRAGE.....	612
PROTECTION DES PERSONNES ET SIGNALISATION.....	MESURE, OUTILLAGE, FIXATIONS ET CONSOMMABLES.....	1174
PROTECTION DM-DA.....	SÉCURITÉ, COMMUNICATION.....	1042
PROTECTION ET SÉCURITÉ.....	MESURE, OUTILLAGE, FIXATIONS ET CONSOMMABLES.....	1174
PROTECTION Foudre.....	CHAUFFAGE ÉLECTRIQUE, ECS, CLIMATISATION, VENTILATION ET PHOTOVOLTAÏQUE.....	936
PROTECTION Foudre.....	DISTRIBUTION ET GESTION DE L'ÉNERGIE.....	225-253-272-284
PROTECTION Foudre - PARAFONDRES TYPE 1.....	DISTRIBUTION ET GESTION DE L'ÉNERGIE.....	273
PROTECTION Foudre - PARAFONDRES TYPE 2.....	DISTRIBUTION ET GESTION DE L'ÉNERGIE.....	253-272
PROTECTION STRIP.....	RÉSEAUX VDI.....	1102
PROTECTION TERTIAIRE.....	DISTRIBUTION ET GESTION DE L'ÉNERGIE.....	280
PROTÈGES CÂBLES PERSONNES ET VÉHICULES.....	CONDUITS ET CANALISATIONS.....	176

Fonction-Gamme	Famille de produits	Page(s)
PS/PSN.....	CONDUITS ET CANALISATIONS.....	81
PUITS CANADIEN.....	CHAUFFAGE ÉLECTRIQUE, ECS, CLIMATISATION, VENTILATION ET PHOTOVOLTAÏQUE.....	837
PULSA 800E.....	MESURE, OUTILLAGE, FIXATIONS ET CONSOMMABLES.....	1159
PUPITRES.....	SÉCURITÉ, COMMUNICATION.....	1046
PURIFICATEURS D'AIR.....	ÉLECTROMÉNAGER ET MULTIMÉDIA.....	1241
PYRAMID.....	MESURE, OUTILLAGE, FIXATIONS ET CONSOMMABLES.....	1211
PYRAMIDE.....	ÉLECTROMÉNAGER ET MULTIMÉDIA.....	1234-1269
PYROS - LAMPES PORTABLES.....	SÉCURITÉ, COMMUNICATION.....	1028
PYROS - TÉLÉCOMMANDES.....	SÉCURITÉ, COMMUNICATION.....	1028
QUARTO BAINS SMART ECOCONTROL.....	CHAUFFAGE ÉLECTRIQUE, ECS, CLIMATISATION, VENTILATION ET PHOTOVOLTAÏQUE.....	802
QUARTO D PLUS.....	CHAUFFAGE ÉLECTRIQUE, ECS, CLIMATISATION, VENTILATION ET PHOTOVOLTAÏQUE.....	790
QUARTO SMART ECOCONTROL.....	CHAUFFAGE ÉLECTRIQUE, ECS, CLIMATISATION, VENTILATION ET PHOTOVOLTAÏQUE.....	790
QUASAR.....	ECLAIRAGE.....	559
QUICKLINK.....	APPAREILLAGE ET CONTRÔLE DU BÂTIMENT.....	369
R TIGHT.....	ECLAIRAGE.....	484
R'BOX.....	APPAREILLAGE ET CONTRÔLE DU BÂTIMENT.....	453-458-464
R2 PRO.....	RÉSEAUX VDI.....	1118
R3+ SDS+.....	MESURE, OUTILLAGE, FIXATIONS ET CONSOMMABLES.....	1150
RACCORDS.....	RÉSEAUX VDI.....	1089
RACCORDS À SERTIR MULTICOUCHE SKINPRESS.....	CHAUFFAGE HYDRAULIQUE, BOIS, PLOMBERIE ET SANITAIRE.....	708
RACCORDS AÉRIENS.....	DISTRIBUTION ET GESTION DE L'ÉNERGIE.....	189
RACCORDS CUIVRE.....	CHAUFFAGE HYDRAULIQUE, BOIS, PLOMBERIE ET SANITAIRE.....	697
RACCORDS CUIVRE A SOUDER.....	CHAUFFAGE HYDRAULIQUE, BOIS, PLOMBERIE ET SANITAIRE.....	697
RACCORDS DE PRISE.....	ÉLECTROMÉNAGER ET MULTIMÉDIA.....	1276
RACCORDS DE REGLAGE.....	CHAUFFAGE HYDRAULIQUE, BOIS, PLOMBERIE ET SANITAIRE.....	672
RACCORDS DIVERS.....	DISTRIBUTION ET GESTION DE L'ÉNERGIE.....	190
RACCORDS FIXATION PER.....	CHAUFFAGE HYDRAULIQUE, BOIS, PLOMBERIE ET SANITAIRE.....	696
RACCORDS LAITON.....	CHAUFFAGE HYDRAULIQUE, BOIS, PLOMBERIE ET SANITAIRE.....	701
RACCORDS LAITON A VISSER.....	CHAUFFAGE HYDRAULIQUE, BOIS, PLOMBERIE ET SANITAIRE.....	704
RACCORDS LAITON GCU / FER CUIVRE.....	CHAUFFAGE HYDRAULIQUE, BOIS, PLOMBERIE ET SANITAIRE.....	701
RACCORDS MECANQUES.....	CHAUFFAGE HYDRAULIQUE, BOIS, PLOMBERIE ET SANITAIRE.....	673
RACCORDS MULTICOUCHE.....	CHAUFFAGE HYDRAULIQUE, BOIS, PLOMBERIE ET SANITAIRE.....	708
RACCORDS PER.....	CHAUFFAGE HYDRAULIQUE, BOIS, PLOMBERIE ET SANITAIRE.....	690
RACCORDS PER A GLISSEMENT.....	CHAUFFAGE HYDRAULIQUE, BOIS, PLOMBERIE ET SANITAIRE.....	693
RACCORDS PER A SERTIR - COUDE AVEC BASE DE FIXATION.....	CHAUFFAGE HYDRAULIQUE, BOIS, PLOMBERIE ET SANITAIRE.....	690
RACCORDS POUR VANNES FILETÉES.....	CHAUFFAGE HYDRAULIQUE, BOIS, PLOMBERIE ET SANITAIRE.....	723
RACCORDS PVC.....	CHAUFFAGE HYDRAULIQUE, BOIS, PLOMBERIE ET SANITAIRE.....	713
RADIA.....	CHAUFFAGE HYDRAULIQUE, BOIS, PLOMBERIE ET SANITAIRE.....	718
RADIANT.....	CHAUFFAGE ÉLECTRIQUE, ECS, CLIMATISATION, VENTILATION ET PHOTOVOLTAÏQUE.....	799
RADIATEURS À ACCUMULATION.....	CHAUFFAGE ÉLECTRIQUE, ECS, CLIMATISATION, VENTILATION ET PHOTOVOLTAÏQUE.....	822
RADIATEURS À FLUIDE CALOPORTEUR ET À INERTIE.....	CHAUFFAGE ÉLECTRIQUE, ECS, CLIMATISATION, VENTILATION ET PHOTOVOLTAÏQUE.....	780
RADIATEURS CHALEUR DOUCE ET INERTIE.....	CHAUFFAGE ÉLECTRIQUE, ECS, CLIMATISATION, VENTILATION ET PHOTOVOLTAÏQUE.....	762
RADIATEURS EAU CHAUDE.....	CHAUFFAGE HYDRAULIQUE, BOIS, PLOMBERIE ET SANITAIRE.....	662
RADIATEURS EAU CHAUDE DESIGN.....	CHAUFFAGE HYDRAULIQUE, BOIS, PLOMBERIE ET SANITAIRE.....	658
RADIO-IR.....	APPAREILLAGE ET CONTRÔLE DU BÂTIMENT.....	380
RAILS DIN SYMÉTRIQUES ET ASYMÉTRIQUES.....	DISTRIBUTION ET GESTION DE L'ÉNERGIE.....	313
RAILS ÉLECTRIQUES.....	ECLAIRAGE.....	502
RAILS ÉLECTRIQUES - PROJECTEUR POUR RAIL.....	ECLAIRAGE.....	502
RAILS ÉLECTRIQUES - RAIL 1 ALLUMAGE 230V.....	ECLAIRAGE.....	502
RAINUREUSES.....	MESURE, OUTILLAGE, FIXATIONS ET CONSOMMABLES.....	1156
RALLONGES.....	CHAUFFAGE HYDRAULIQUE, BOIS, PLOMBERIE ET SANITAIRE.....	740
RANDY.....	ECLAIRAGE.....	510
RANGEMENT D'OUTILLAGES.....	MESURE, OUTILLAGE, FIXATIONS ET CONSOMMABLES.....	1164
RAPID SL.....	CHAUFFAGE HYDRAULIQUE, BOIS, PLOMBERIE ET SANITAIRE.....	746
RAPID'BRANCH.....	DISTRIBUTION ET GESTION DE L'ÉNERGIE.....	197
RAPSODY.....	ECLAIRAGE.....	516
RAVIL 3.0.....	CHAUFFAGE ÉLECTRIQUE, ECS, CLIMATISATION, VENTILATION ET PHOTOVOLTAÏQUE.....	775
RAYGEL PLUS - TROUSSES DE JONCTION/DÉRIVATION AVEC GEL.....	DISTRIBUTION ET GESTION DE L'ÉNERGIE.....	192
RAYONNANT BIJONCTION 2.....	CHAUFFAGE ÉLECTRIQUE, ECS, CLIMATISATION, VENTILATION ET PHOTOVOLTAÏQUE.....	792
RAYONNANT CONNECTE.....	CHAUFFAGE ÉLECTRIQUE, ECS, CLIMATISATION, VENTILATION ET PHOTOVOLTAÏQUE.....	792
RC-PLUS NEXT-N.....	APPAREILLAGE ET CONTRÔLE DU BÂTIMENT.....	380
RÉCEPTION SATELLITE.....	SÉCURITÉ, COMMUNICATION.....	1062
RÉCEPTION TERRESTRE.....	SÉCURITÉ, COMMUNICATION.....	1057
RÉCEPTION TV - TNT.....	ÉLECTROMÉNAGER ET MULTIMÉDIA.....	1280
RECUPERATEUR DE CALORIES.....	CHAUFFAGE HYDRAULIQUE, BOIS, PLOMBERIE ET SANITAIRE.....	756
REFLECTA.....	CHAUFFAGE ÉLECTRIQUE, ECS, CLIMATISATION, VENTILATION ET PHOTOVOLTAÏQUE.....	819
RÉFLECTEURS INDUSTRIELS POUR TUBES T8.....	ECLAIRAGE.....	538
RÉFRIGÉRATEURS 1 PORTE.....	ÉLECTROMÉNAGER ET MULTIMÉDIA.....	1251
RÉFRIGÉRATEURS 1 PORTE 4*.....	ÉLECTROMÉNAGER ET MULTIMÉDIA.....	1251-1272
RÉFRIGÉRATEURS 1 PORTE TOUT UTILE.....	ÉLECTROMÉNAGER ET MULTIMÉDIA.....	1251-1272
RÉFRIGÉRATEURS 2 PORTES.....	ÉLECTROMÉNAGER ET MULTIMÉDIA.....	1250
RÉFRIGÉRATEURS 2 PORTES 50 CM.....	ÉLECTROMÉNAGER ET MULTIMÉDIA.....	1250
RÉFRIGÉRATEURS 2 PORTES 55 CM.....	ÉLECTROMÉNAGER ET MULTIMÉDIA.....	1250
RÉFRIGÉRATEURS 2 PORTES 60 CM.....	ÉLECTROMÉNAGER ET MULTIMÉDIA.....	1251
REFRIGÉRATEURS BAR.....	ÉLECTROMÉNAGER ET MULTIMÉDIA.....	1232

Fonction-Gamme	Famille de produits	Page(s)
RÉFRIGÉRATEURS COMBINÉS.....	ÉLECTROMÉNAGER ET MULTIMÉDIA	1249-1273
REGATE.....	CHAUFFAGE ÉLECTRIQUE, ECS, CLIMATISATION, VENTILATION ET PHOTOVOLTAÏQUE	806
REGATE.....	CHAUFFAGE HYDRAULIQUE, BOIS, PLOMBERIE ET SANITAIRE.....	667
REGATE + AIR.....	CHAUFFAGE ÉLECTRIQUE, ECS, CLIMATISATION, VENTILATION ET PHOTOVOLTAÏQUE	806
REGISTRES OBLIGATOIRES ET AFFICHAGE.....	SÉCURITÉ, COMMUNICATION.....	1043
RÉGLETTES.....	ECLAIRAGE.....	528
RÉGLETTES POUR TUBES T8.....	ECLAIRAGE.....	531
RÉGULATEUR.....	RÉSEAUX VDI.....	1118
RÉGULATEURS.....	CHAUFFAGE ÉLECTRIQUE, ECS, CLIMATISATION, VENTILATION ET PHOTOVOLTAÏQUE	833
RÉGULATEURS.....	CHAUFFAGE HYDRAULIQUE, BOIS, PLOMBERIE ET SANITAIRE.....	621
REGULATION.....	CHAUFFAGE HYDRAULIQUE, BOIS, PLOMBERIE ET SANITAIRE.....	629
RÉGULATION.....	CHAUFFAGE ÉLECTRIQUE, ECS, CLIMATISATION, VENTILATION ET PHOTOVOLTAÏQUE	833
REGULATION / SONDE EXTERIEURE.....	CHAUFFAGE HYDRAULIQUE, BOIS, PLOMBERIE ET SANITAIRE.....	644
REGULATION / THERMOSTAT.....	CHAUFFAGE HYDRAULIQUE, BOIS, PLOMBERIE ET SANITAIRE.....	646
REGULATION BIOFLOOR.....	CHAUFFAGE HYDRAULIQUE, BOIS, PLOMBERIE ET SANITAIRE.....	678
RÉGULATION PROGRAMMATION GESTION.....	CHAUFFAGE ÉLECTRIQUE, ECS, CLIMATISATION, VENTILATION ET PHOTOVOLTAÏQUE	823
RÉGULATION PROGRAMMATION GESTION.....	CHAUFFAGE HYDRAULIQUE, BOIS, PLOMBERIE ET SANITAIRE.....	621
RELAIS PROTECTIONS THERMIQUES TESYS.....	DISTRIBUTION ET GESTION DE L'ÉNERGIE.....	293
RELEVAGE.....	CHAUFFAGE HYDRAULIQUE, BOIS, PLOMBERIE ET SANITAIRE.....	737
REM BT G3.....	DISTRIBUTION ET GESTION DE L'ÉNERGIE.....	195
RÉPARTITEURS.....	DISTRIBUTION ET GESTION DE L'ÉNERGIE.....	186-313
RÉPARTITEURS - MULTIPOLAIRES.....	DISTRIBUTION ET GESTION DE L'ÉNERGIE.....	313
RÉPARTITEURS - UNIPOLAIRES.....	DISTRIBUTION ET GESTION DE L'ÉNERGIE.....	314
REPARTITEURS ET DERIVATEURS (POUR TERRESTRE ET SATELLITE).....	SÉCURITÉ, COMMUNICATION.....	1066
RÉPARTITION.....	DISTRIBUTION ET GESTION DE L'ÉNERGIE.....	220-250-267-285
REPASSAGE.....	ÉLECTROMÉNAGER ET MULTIMÉDIA	1237-1277
REPÈRES DE CÂBLAGE.....	DISTRIBUTION ET GESTION DE L'ÉNERGIE.....	329
RÉSEAUX D'INSTALLATIONS PVC.....	ÉLECTROMÉNAGER ET MULTIMÉDIA	1275
RESEAUX RECTANGULAIRES.....	CHAUFFAGE ÉLECTRIQUE, ECS, CLIMATISATION, VENTILATION ET PHOTOVOLTAÏQUE	858
RESERVOIRS WC.....	CHAUFFAGE HYDRAULIQUE, BOIS, PLOMBERIE ET SANITAIRE.....	748
RESI9.....	CONDUITS ET CANALISATIONS.....	118
RESI9.....	DISTRIBUTION ET GESTION DE L'ÉNERGIE.....	226
RESI9 - TÉLÉRUPTEURS, CONTACTEURS, MINUTERIES, INTERRUPTEURS, VOYANTS.....	DISTRIBUTION ET GESTION DE L'ÉNERGIE.....	223
RESI9 13 MODULES.....	DISTRIBUTION ET GESTION DE L'ÉNERGIE.....	227
RESI9 18 MODULES.....	DISTRIBUTION ET GESTION DE L'ÉNERGIE.....	228
RESI9 24 MODULES.....	DISTRIBUTION ET GESTION DE L'ÉNERGIE.....	228
RESI9 DB INSTANTANÉS.....	DISTRIBUTION ET GESTION DE L'ÉNERGIE.....	219
RESI9 DB SÉLECTIFS.....	DISTRIBUTION ET GESTION DE L'ÉNERGIE.....	219
RESI9 XE.....	DISTRIBUTION ET GESTION DE L'ÉNERGIE.....	220
RESI9 XP.....	DISTRIBUTION ET GESTION DE L'ÉNERGIE.....	221
RÉSINE ANAÉROBIE.....	CHAUFFAGE HYDRAULIQUE, BOIS, PLOMBERIE ET SANITAIRE.....	741
RÉSINES CHIMIQUES.....	MESURE, OUTILLAGE, FIXATIONS ET CONSOMMABLES.....	1221
RETARDATEUR DE FLAMME.....	MESURE, OUTILLAGE, FIXATIONS ET CONSOMMABLES.....	1219
REVERSO 3.0.....	CHAUFFAGE ÉLECTRIQUE, ECS, CLIMATISATION, VENTILATION ET PHOTOVOLTAÏQUE	775
RIDEAUX D'AIR.....	CHAUFFAGE ÉLECTRIQUE, ECS, CLIMATISATION, VENTILATION ET PHOTOVOLTAÏQUE	872
RISTRETTO.....	CHAUFFAGE ÉLECTRIQUE, ECS, CLIMATISATION, VENTILATION ET PHOTOVOLTAÏQUE	923
RIVA.....	ECLAIRAGE.....	511
RIVA 4.....	CHAUFFAGE ÉLECTRIQUE, ECS, CLIMATISATION, VENTILATION ET PHOTOVOLTAÏQUE	813
RIVIERA.....	CHAUFFAGE ÉLECTRIQUE, ECS, CLIMATISATION, VENTILATION ET PHOTOVOLTAÏQUE	812
RM6.....	MESURE, OUTILLAGE, FIXATIONS ET CONSOMMABLES.....	1185
RMQ-FLAT.....	DISTRIBUTION ET GESTION DE L'ÉNERGIE.....	310
ROBINETS.....	CHAUFFAGE HYDRAULIQUE, BOIS, PLOMBERIE ET SANITAIRE.....	747
ROBINETS ELECTRONIQUES.....	CHAUFFAGE HYDRAULIQUE, BOIS, PLOMBERIE ET SANITAIRE.....	753
ROBINETS MANUELS.....	CHAUFFAGE HYDRAULIQUE, BOIS, PLOMBERIE ET SANITAIRE.....	672
ROBINETS TEMPORISES.....	CHAUFFAGE HYDRAULIQUE, BOIS, PLOMBERIE ET SANITAIRE.....	751
ROBINETS THERMOSTATIQUES.....	CHAUFFAGE HYDRAULIQUE, BOIS, PLOMBERIE ET SANITAIRE.....	668
ROBINETTERIE.....	CHAUFFAGE HYDRAULIQUE, BOIS, PLOMBERIE ET SANITAIRE.....	742
ROBOTS.....	ÉLECTROMÉNAGER ET MULTIMÉDIA	1278
ROBOTS CAFÉ.....	ÉLECTROMÉNAGER ET MULTIMÉDIA	1278
ROBOTS TORNAX.....	CHAUFFAGE ÉLECTRIQUE, ECS, CLIMATISATION, VENTILATION ET PHOTOVOLTAÏQUE	930
ROBOTS VORTEX.....	CHAUFFAGE ÉLECTRIQUE, ECS, CLIMATISATION, VENTILATION ET PHOTOVOLTAÏQUE	930
ROD LOCK.....	MESURE, OUTILLAGE, FIXATIONS ET CONSOMMABLES.....	1210
RODI.....	ECLAIRAGE.....	518
RODIO.....	ECLAIRAGE.....	577
ROLLE LED.....	ECLAIRAGE.....	581
RONDELLES.....	MESURE, OUTILLAGE, FIXATIONS ET CONSOMMABLES.....	1197
RONDELLES PLATES EXTRA LARGES ACIER ZINGUÉ.....	MESURE, OUTILLAGE, FIXATIONS ET CONSOMMABLES.....	1198
RONDELLES PLATES INOX.....	MESURE, OUTILLAGE, FIXATIONS ET CONSOMMABLES.....	1198
RONDELLES PLATES LARGES ACIER ZINGUÉ.....	MESURE, OUTILLAGE, FIXATIONS ET CONSOMMABLES.....	1197
RONDELLES PLATES MOYENNES ACIER ZINGUÉ.....	MESURE, OUTILLAGE, FIXATIONS ET CONSOMMABLES.....	1197
ROSACES.....	CHAUFFAGE HYDRAULIQUE, BOIS, PLOMBERIE ET SANITAIRE.....	740
ROTHAFLEX.....	CHAUFFAGE HYDRAULIQUE, BOIS, PLOMBERIE ET SANITAIRE.....	683
ROTHERM ICE.....	CHAUFFAGE HYDRAULIQUE, BOIS, PLOMBERIE ET SANITAIRE.....	683
ROULEAUX D'ISOLANTS.....	CHAUFFAGE ÉLECTRIQUE, ECS, CLIMATISATION, VENTILATION ET PHOTOVOLTAÏQUE	907
ROUTEURS ET ADSL.....	RÉSEAUX VDI.....	1095

Fonction - Gamme	Famille de produits	Page(s)
ROVER.....	SÉCURITÉ, COMMUNICATION.....	1069
RS 16L.....	ECLAIRAGE.....	490
RS PRO LED P1.....	ECLAIRAGE.....	490
RST20 - CONNECTEURS ÉTANCHE IP68 13.....	CONDUITS ET CANALISATIONS.....	180
RT PRO.....	ECLAIRAGE.....	476
RT2012, MAINTIEN D'ÉTANCHÉITÉ.....	MESURE, OUTILLAGE, FIXATIONS ET CONSOMMABLES.....	1182
RUBANS.....	ÉLECTROMÉNAGER ET MULTIMÉDIA.....	1287
RUBANS.....	MESURE, OUTILLAGE, FIXATIONS ET CONSOMMABLES.....	1218
RUBANS AUTO-SOUDABLES.....	MESURE, OUTILLAGE, FIXATIONS ET CONSOMMABLES.....	1219
RUBANS CHAUFFANTS.....	CHAUFFAGE ÉLECTRIQUE, ECS, CLIMATISATION, VENTILATION ET PHOTOVOLTAÏQUE.....	877
RUBANS D'ISOLATION ET DE REPÉRAGE ÉLECTRIQUE.....	MESURE, OUTILLAGE, FIXATIONS ET CONSOMMABLES.....	1220
RUBANS DE DÉLIMITATION.....	MESURE, OUTILLAGE, FIXATIONS ET CONSOMMABLES.....	1176
RUBANS LED.....	ECLAIRAGE.....	507
RUBANS MULTI-USAGES.....	MESURE, OUTILLAGE, FIXATIONS ET CONSOMMABLES.....	1220
RUBANS POUR LE BATIMENT.....	MESURE, OUTILLAGE, FIXATIONS ET CONSOMMABLES.....	1219
RUBANS VINYLE HAUTE PERFORMANCE.....	MESURE, OUTILLAGE, FIXATIONS ET CONSOMMABLES.....	1220
RUNNER.....	ECLAIRAGE.....	497
RVFV NORME XP.....	FILS ET CABLES.....	43
S LAN.....	RÉSEAUX VDI.....	1102
S USB NEO.....	RÉSEAUX VDI.....	1103
S15-S20.....	DISTRIBUTION ET GESTION DE L'ÉNERGIE.....	194
S20.....	DISTRIBUTION ET GESTION DE L'ÉNERGIE.....	193
SACS GRAVATS.....	MESURE, OUTILLAGE, FIXATIONS ET CONSOMMABLES.....	1173
SACS POUBELLES.....	MESURE, OUTILLAGE, FIXATIONS ET CONSOMMABLES.....	1173
SAGEO.....	CHAUFFAGE ÉLECTRIQUE, ECS, CLIMATISATION, VENTILATION ET PHOTOVOLTAÏQUE.....	918
SANDVIK.....	ECLAIRAGE.....	552
SANGLES.....	MESURE, OUTILLAGE, FIXATIONS ET CONSOMMABLES.....	1164
SANITAIRE.....	CHAUFFAGE HYDRAULIQUE, BOIS, PLOMBERIE ET SANITAIRE.....	742
SANITAIRE ET PLOMBERIE (DIVERS).....	CHAUFFAGE HYDRAULIQUE, BOIS, PLOMBERIE ET SANITAIRE.....	741
SANS HALOGÈNE.....	FILS ET CABLES.....	56
SANVIS.....	DISTRIBUTION ET GESTION DE L'ÉNERGIE.....	265
SAT.....	SÉCURITÉ, COMMUNICATION.....	1044
SATURNO.....	ECLAIRAGE.....	537
SAVON.....	MESURE, OUTILLAGE, FIXATIONS ET CONSOMMABLES.....	1174
SAXO LED.....	ECLAIRAGE.....	547
SCIES.....	MESURE, OUTILLAGE, FIXATIONS ET CONSOMMABLES.....	1140
SCIES CLOCHES.....	MESURE, OUTILLAGE, FIXATIONS ET CONSOMMABLES.....	1155
S-CLIP.....	MESURE, OUTILLAGE, FIXATIONS ET CONSOMMABLES.....	1182
SCOTCH 35.....	MESURE, OUTILLAGE, FIXATIONS ET CONSOMMABLES.....	1218
SCOTCH SUPER 33+.....	MESURE, OUTILLAGE, FIXATIONS ET CONSOMMABLES.....	1218
SCOTCH SUPER 88.....	MESURE, OUTILLAGE, FIXATIONS ET CONSOMMABLES.....	1218
SCOTCHCAST 8882.....	DISTRIBUTION ET GESTION DE L'ÉNERGIE.....	191
SCOTCHCAST 8882.....	MESURE, OUTILLAGE, FIXATIONS ET CONSOMMABLES.....	1217
SCOTCHCAST SERIE 92 GS.....	DISTRIBUTION ET GESTION DE L'ÉNERGIE.....	191
SCOTCHLOK.....	MESURE, OUTILLAGE, FIXATIONS ET CONSOMMABLES.....	1217
SCOTCHLOK.....	SÉCURITÉ, COMMUNICATION.....	1070
SCTOCH.....	MESURE, OUTILLAGE, FIXATIONS ET CONSOMMABLES.....	1219
SDS + PICS ET BURINS.....	MESURE, OUTILLAGE, FIXATIONS ET CONSOMMABLES.....	1147
SDS MAX PICS ET BURINS.....	MESURE, OUTILLAGE, FIXATIONS ET CONSOMMABLES.....	1148
SDS MAX R3.....	MESURE, OUTILLAGE, FIXATIONS ET CONSOMMABLES.....	1150
SDS+ BETON.....	MESURE, OUTILLAGE, FIXATIONS ET CONSOMMABLES.....	1152
SDS+ XTREME BÉTON.....	MESURE, OUTILLAGE, FIXATIONS ET CONSOMMABLES.....	1153
SDS-MAX BETON.....	MESURE, OUTILLAGE, FIXATIONS ET CONSOMMABLES.....	1153
SÈCHE CHEVEUX.....	ÉLECTROMÉNAGER ET MULTIMÉDIA.....	1236
SÈCHE LINGE.....	ÉLECTROMÉNAGER ET MULTIMÉDIA.....	1246
SÈCHE LINGE CONDENSEUR.....	ÉLECTROMÉNAGER ET MULTIMÉDIA.....	1247
SÈCHE LINGE ÉVACUATION.....	ÉLECTROMÉNAGER ET MULTIMÉDIA.....	1247
SÈCHE LINGE POMPE À CHALEUR.....	ÉLECTROMÉNAGER ET MULTIMÉDIA.....	1246
SÈCHE-MAINS.....	CHAUFFAGE ÉLECTRIQUE, ECS, CLIMATISATION, VENTILATION ET PHOTOVOLTAÏQUE.....	931
SÈCHE-MAINS.....	ÉLECTROMÉNAGER ET MULTIMÉDIA.....	1239
SÈCHES-SERVIETTES À FLUIDE CALOPORTEUR.....	CHAUFFAGE ÉLECTRIQUE, ECS, CLIMATISATION, VENTILATION ET PHOTOVOLTAÏQUE.....	804
SÈCHES-SERVIETTES EAU CHAUDE.....	CHAUFFAGE HYDRAULIQUE, BOIS, PLOMBERIE ET SANITAIRE.....	665
SÈCHES-SERVIETTES MIXTES.....	CHAUFFAGE HYDRAULIQUE, BOIS, PLOMBERIE ET SANITAIRE.....	667
SÈCHES-SERVIETTES TECHNOLOGIE SÈCHE.....	CHAUFFAGE ÉLECTRIQUE, ECS, CLIMATISATION, VENTILATION ET PHOTOVOLTAÏQUE.....	799
SECTIONNEUR FUSIBLES TESYS.....	DISTRIBUTION ET GESTION DE L'ÉNERGIE.....	292
SECURITE.....	CHAUFFAGE HYDRAULIQUE, BOIS, PLOMBERIE ET SANITAIRE.....	685
SECURITHERM.....	CHAUFFAGE HYDRAULIQUE, BOIS, PLOMBERIE ET SANITAIRE.....	756
SÉLECTEUR VGA.....	ÉLECTROMÉNAGER ET MULTIMÉDIA.....	1285
SELECTEURS HDMI.....	ÉLECTROMÉNAGER ET MULTIMÉDIA.....	1286
SENSIUM.....	CHAUFFAGE ÉLECTRIQUE, ECS, CLIMATISATION, VENTILATION ET PHOTOVOLTAÏQUE.....	799
SENSPOT.....	ECLAIRAGE.....	515
SEPIO.....	SÉCURITÉ, COMMUNICATION.....	1008
SERELIA GREEN.....	CHAUFFAGE HYDRAULIQUE, BOIS, PLOMBERIE ET SANITAIRE.....	645
SERENIS.....	CHAUFFAGE ÉLECTRIQUE, ECS, CLIMATISATION, VENTILATION ET PHOTOVOLTAÏQUE.....	809
SERENIS PRÉMIUM.....	CHAUFFAGE ÉLECTRIQUE, ECS, CLIMATISATION, VENTILATION ET PHOTOVOLTAÏQUE.....	808

Fonction - Gamme	Famille de produits	Page(s)
SÉRIE I41.....	SÉCURITÉ, COMMUNICATION.....	969
SÉRIE AC.....	SÉCURITÉ, COMMUNICATION.....	968
SÉRIE CE20.....	SÉCURITÉ, COMMUNICATION.....	969
SERRURES ANTIVOL.....	MESURE, OUTILLAGE, FIXATIONS ET CONSOMMABLES.....	1175
SERRURES CONNECTÉES.....	SÉCURITÉ, COMMUNICATION.....	978
SERTISSEUSE.....	MESURE, OUTILLAGE, FIXATIONS ET CONSOMMABLES.....	1163
SERVOMOTEURS POUR VANNES.....	CHAUFFAGE HYDRAULIQUE, BOIS, PLOMBERIE ET SANITAIRE.....	725-730
SERVOMOTEURS TERMINAUX.....	CHAUFFAGE HYDRAULIQUE, BOIS, PLOMBERIE ET SANITAIRE.....	726
SETS EMBOUTS DE VISSAGE.....	MESURE, OUTILLAGE, FIXATIONS ET CONSOMMABLES.....	1145
SFERA.....	SÉCURITÉ, COMMUNICATION.....	953
SHOWERPIPE.....	CHAUFFAGE HYDRAULIQUE, BOIS, PLOMBERIE ET SANITAIRE.....	744
SIELLA D.....	ECLAIRAGE.....	517
SIELLA G5.....	ECLAIRAGE.....	516
SIGNALISATION ET CONDAMNATION.....	MESURE, OUTILLAGE, FIXATIONS ET CONSOMMABLES.....	1179
SILAY RF T.....	CHAUFFAGE ÉLECTRIQUE, ECS, CLIMATISATION, VENTILATION ET PHOTOVOLTAÏQUE.....	815
SIPHONS.....	CHAUFFAGE HYDRAULIQUE, BOIS, PLOMBERIE ET SANITAIRE.....	748
SIRIUS.....	DISTRIBUTION ET GESTION DE L'ÉNERGIE.....	309
SIROCCO DEHUMIDIFICATION SYSTEMS.....	CHAUFFAGE ÉLECTRIQUE, ECS, CLIMATISATION, VENTILATION ET PHOTOVOLTAÏQUE.....	929
SL130/SLO30/SLO40.....	ECLAIRAGE.....	570
SL720LED.....	ECLAIRAGE.....	536
SLIMEO LED.....	ECLAIRAGE.....	529
SLIM-FIT.....	ECLAIRAGE.....	514
SMART BOLLARD.....	ECLAIRAGE.....	550
SMART WALLBOX PRÉCONNECTÉE.....	DISTRIBUTION ET GESTION DE L'ÉNERGIE.....	214
SMART-UPS.....	RÉSEAUX VDI.....	1113
SN201.....	DISTRIBUTION ET GESTION DE L'ÉNERGIE.....	285
SNAPCLIPS - ATTACHES BORD DE TÔLE.....	MESURE, OUTILLAGE, FIXATIONS ET CONSOMMABLES.....	1209
SNK.....	DISTRIBUTION ET GESTION DE L'ÉNERGIE.....	314
SOLEIDOU SMART ECOCONTROL.....	CHAUFFAGE ÉLECTRIQUE, ECS, CLIMATISATION, VENTILATION ET PHOTOVOLTAÏQUE.....	765
SOLENE.....	CHAUFFAGE ÉLECTRIQUE, ECS, CLIMATISATION, VENTILATION ET PHOTOVOLTAÏQUE.....	802
SOLERIO OPTIMUM 2.....	CHAUFFAGE ÉLECTRIQUE, ECS, CLIMATISATION, VENTILATION ET PHOTOVOLTAÏQUE.....	927
SOLISTA LX.....	SÉCURITÉ, COMMUNICATION.....	1038
SOLIUS DIGITAL.....	CHAUFFAGE ÉLECTRIQUE, ECS, CLIMATISATION, VENTILATION ET PHOTOVOLTAÏQUE.....	789
SOLIUS DIGITAL ECODOMO.....	CHAUFFAGE ÉLECTRIQUE, ECS, CLIMATISATION, VENTILATION ET PHOTOVOLTAÏQUE.....	789
SOLIUS DIGITAL RAYONNANT.....	CHAUFFAGE ÉLECTRIQUE, ECS, CLIMATISATION, VENTILATION ET PHOTOVOLTAÏQUE.....	790
SOLUTION DE BASE.....	RÉSEAUX VDI.....	1083
SOLUTION ENERGEEASY CONNECT.....	APPAREILLAGE ET CONTRÔLE DU BÂTIMENT.....	341
SOLUTION OPTIQUE.....	RÉSEAUX VDI.....	1084
SOLUTION SANS FIL, SANS PILE.....	APPAREILLAGE ET CONTRÔLE DU BÂTIMENT.....	364
SOLUTION TAHOMA.....	APPAREILLAGE ET CONTRÔLE DU BÂTIMENT.....	345
SOLUTION WISER.....	APPAREILLAGE ET CONTRÔLE DU BÂTIMENT.....	349
SOLUTIONS 123 CONNECT.....	RÉSEAUX VDI.....	1083
SOLUTIONS LEGRAND WITH NETATMO.....	APPAREILLAGE ET CONTRÔLE DU BÂTIMENT.....	353
SOLUTIONS LUXOR.....	APPAREILLAGE ET CONTRÔLE DU BÂTIMENT.....	379
SOLUTIONS MALENTENDANTS ET PMR.....	SÉCURITÉ, COMMUNICATION.....	1034
SOLUTIONS MICROMODULES.....	APPAREILLAGE ET CONTRÔLE DU BÂTIMENT.....	361
SOLUTIONS MY HOME.....	APPAREILLAGE ET CONTRÔLE DU BÂTIMENT.....	374
SOLUTIONS PRÉFABRIQUÉES ET PRÉCÂBLAGE RAPIDE.....	CONDUITS ET CANALISATIONS.....	178
SOLUTIONS TYDOM - TYXIA.....	APPAREILLAGE ET CONTRÔLE DU BÂTIMENT.....	359
SOMFY ONE+.....	SÉCURITÉ, COMMUNICATION.....	1014
SONNERIES ET CARILLONS FILAIRES.....	APPAREILLAGE ET CONTRÔLE DU BÂTIMENT.....	470
SONNERIES ET CARILLONS RADIO.....	APPAREILLAGE ET CONTRÔLE DU BÂTIMENT.....	469
SONORISATION.....	SÉCURITÉ, COMMUNICATION.....	1045
SONORISATION DE SÉCURITÉ.....	SÉCURITÉ, COMMUNICATION.....	1045
SORTIES DE CÂBLES.....	MESURE, OUTILLAGE, FIXATIONS ET CONSOMMABLES.....	1171
SOUDURE.....	DISTRIBUTION ET GESTION DE L'ÉNERGIE.....	188
SOUFFLANT SALLE DE BAINS.....	CHAUFFAGE ÉLECTRIQUE, ECS, CLIMATISATION, VENTILATION ET PHOTOVOLTAÏQUE.....	799
SOUFFLANTS.....	CHAUFFAGE ÉLECTRIQUE, ECS, CLIMATISATION, VENTILATION ET PHOTOVOLTAÏQUE.....	798-815
SOUFFLEURS DÉCAPEURS.....	MESURE, OUTILLAGE, FIXATIONS ET CONSOMMABLES.....	1163
SOUL G2P.....	SÉCURITÉ, COMMUNICATION.....	950
SOUPAPE.....	CHAUFFAGE HYDRAULIQUE, BOIS, PLOMBERIE ET SANITAIRE.....	748
SOUPAPES.....	CHAUFFAGE HYDRAULIQUE, BOIS, PLOMBERIE ET SANITAIRE.....	721
SOUPLE H05/H07ZI-K.....	FILS ET CÂBLES.....	34
SOURCE DE MODULATION.....	SÉCURITÉ, COMMUNICATION.....	1046
SOURCES.....	ECLAIRAGE.....	585
SPACIAL 3D.....	DISTRIBUTION ET GESTION DE L'ÉNERGIE.....	300
SPEAKER LED.....	ECLAIRAGE.....	513
SPEED LINK.....	MESURE, OUTILLAGE, FIXATIONS ET CONSOMMABLES.....	1211
SPIKE.....	ECLAIRAGE.....	569
SPILLO.....	ECLAIRAGE.....	583
SPOT LED.....	ECLAIRAGE.....	477
SPOT VARIO.....	ECLAIRAGE.....	477
SPRYTE.....	ECLAIRAGE.....	476
SQUAD.....	ECLAIRAGE.....	525
SQUALE.....	MESURE, OUTILLAGE, FIXATIONS ET CONSOMMABLES.....	1216

Fonction-Gamme	Famille de produits	Page(s)
SQUARE.....	ECLAIRAGE.....	559
SRVS.....	RÉSEAUX VDI.....	1113
STAR.....	ECLAIRAGE.....	497
STAR Z.....	CHAUFFAGE HYDRAULIQUE, BOIS, PLOMBERIE ET SANITAIRE.....	719
START 230 LED.....	ECLAIRAGE.....	510
STARTERS.....	ECLAIRAGE.....	614
STARTERS POUR LAMPES FLUORESCENTES.....	ECLAIRAGE.....	615
STATION.....	SÉCURITÉ, COMMUNICATION.....	1061
STATION MÉTÉO CONNECTÉE.....	APPAREILLAGE ET CONTRÔLE DU BÂTIMENT.....	367
STATION MÉTÉO INTELLIGENTE.....	APPAREILLAGE ET CONTRÔLE DU BÂTIMENT.....	367
STAVANGER.....	ECLAIRAGE.....	544
STEATIS.....	CHAUFFAGE ÉLECTRIQUE, ECS, CLIMATISATION, VENTILATION ET PHOTOVOLTAÏQUE.....	920
STILO LED.....	ECLAIRAGE.....	532
STOCKHOLM.....	ECLAIRAGE.....	546-552
STOP VOL.....	SÉCURITÉ, COMMUNICATION.....	1017
STRATOS PICO.....	CHAUFFAGE HYDRAULIQUE, BOIS, PLOMBERIE ET SANITAIRE.....	719
STREET SAVER.....	ECLAIRAGE.....	581
SUNNY BOY.....	CHAUFFAGE ÉLECTRIQUE, ECS, CLIMATISATION, VENTILATION ET PHOTOVOLTAÏQUE.....	937
SUNNY TRIPower.....	CHAUFFAGE ÉLECTRIQUE, ECS, CLIMATISATION, VENTILATION ET PHOTOVOLTAÏQUE.....	938
SUNSET.....	ECLAIRAGE.....	575
SUPPORT ÉCRAN PLAFOND.....	ÉLECTROMÉNAGER ET MULTIMÉDIA.....	1280
SUPPORT PLAFONDS POUR VIDÉOPROJECTEURS.....	ÉLECTROMÉNAGER ET MULTIMÉDIA.....	1280
SUPPORTAGE.....	MESURE, OUTILLAGE, FIXATIONS ET CONSOMMABLES.....	1202
SUPPORTAGE LEGRAND CABLE MANAGEMENT.....	CONDUITS ET CANALISATIONS.....	74
SUPPORTAGE NIEDAX FRANCE.....	CONDUITS ET CANALISATIONS.....	85
SUPPORTAGE OBO BETTERMANN.....	CONDUITS ET CANALISATIONS.....	88
SUPPORTS DE SOL.....	CHAUFFAGE ÉLECTRIQUE, ECS, CLIMATISATION, VENTILATION ET PHOTOVOLTAÏQUE.....	905
SUPPORTS ÉCRANS & VIDÉOPROJECTEURS.....	ÉLECTROMÉNAGER ET MULTIMÉDIA.....	1239-1279
SUPPORTS ÉCRANS MURAUX.....	ÉLECTROMÉNAGER ET MULTIMÉDIA.....	1239-1279
SUPPORTS ET CONNECTIQUES AUDIOVISUEL.....	ÉLECTROMÉNAGER ET MULTIMÉDIA.....	1279
SUPPORTS MURAUX.....	CHAUFFAGE ÉLECTRIQUE, ECS, CLIMATISATION, VENTILATION ET PHOTOVOLTAÏQUE.....	905
SURF 2 - KIT AUDIO 2 FILS.....	SÉCURITÉ, COMMUNICATION.....	944
SURGEARREST.....	RÉSEAUX VDI.....	1103
SURPRESSEUR.....	CHAUFFAGE HYDRAULIQUE, BOIS, PLOMBERIE ET SANITAIRE.....	737
SUSA LED.....	ECLAIRAGE.....	581
SUSPENSIONS.....	ECLAIRAGE.....	561
SUSPENSIONS.....	MESURE, OUTILLAGE, FIXATIONS ET CONSOMMABLES.....	1202
SUSPENSIONS DÉCORATIVES.....	ECLAIRAGE.....	498
SUSPENSIONS LED.....	ECLAIRAGE.....	521
SWITCHES.....	RÉSEAUX VDI.....	1084-1094
SYMPHONIK.....	CHAUFFAGE ÉLECTRIQUE, ECS, CLIMATISATION, VENTILATION ET PHOTOVOLTAÏQUE.....	800
SYNA.....	ECLAIRAGE.....	569
SYSTÈME D'EXTINCTION POUR ARMOIRES ET BAIES.....	SÉCURITÉ, COMMUNICATION.....	1043
SYSTÈME IDT40.....	DISTRIBUTION ET GESTION DE L'ÉNERGIE.....	238
SYSTÈME MOBIWAY.....	FILS ET CABLES.....	26
SYSTÈME PRODIS.....	DISTRIBUTION ET GESTION DE L'ÉNERGIE.....	244
SYSTEME UNIVERSEL CHEMINS DE CÂBLES FIL ET DALLE.....	CONDUITS ET CANALISATIONS.....	91
SYSTÈMES AUTONOMES.....	SÉCURITÉ, COMMUNICATION.....	971
SYSTÈMES BUS OU MIXTES.....	SÉCURITÉ, COMMUNICATION.....	1016
SYSTÈMES CENTRALISÉS.....	SÉCURITÉ, COMMUNICATION.....	972
SYSTÈMES FILAIRES.....	SÉCURITÉ, COMMUNICATION.....	1015
SYSTÈMES QUICKLINK / TEBIS.....	APPAREILLAGE ET CONTRÔLE DU BÂTIMENT.....	369
SYSTÈMES RADIO.....	SÉCURITÉ, COMMUNICATION.....	1007
SYSTÈMES VIGIK.....	SÉCURITÉ, COMMUNICATION.....	970
T.FLOW HYGRO.....	CHAUFFAGE ÉLECTRIQUE, ECS, CLIMATISATION, VENTILATION ET PHOTOVOLTAÏQUE.....	916
TABLE A REPASSER.....	ÉLECTROMÉNAGER ET MULTIMÉDIA.....	1237
TABLE ÉMAIL À POSER.....	ÉLECTROMÉNAGER ET MULTIMÉDIA.....	1236
TABLE INDUCTION À POSER.....	ÉLECTROMÉNAGER ET MULTIMÉDIA.....	1234
TABLE TOP.....	ÉLECTROMÉNAGER ET MULTIMÉDIA.....	1252
TABLEAUTINS.....	DISTRIBUTION ET GESTION DE L'ÉNERGIE.....	200
TABLEAUX PLASTIQUES DÉMONTABLES.....	DISTRIBUTION ET GESTION DE L'ÉNERGIE.....	200
TABLES ÉMAIL À POSER.....	ÉLECTROMÉNAGER ET MULTIMÉDIA.....	1236
TABLES EMAIL ET VERRE.....	ÉLECTROMÉNAGER ET MULTIMÉDIA.....	1235-1266
TABLES INDUCTION.....	ÉLECTROMÉNAGER ET MULTIMÉDIA.....	1234-1262
TABLES INDUCTION À POSER.....	ÉLECTROMÉNAGER ET MULTIMÉDIA.....	1234-1239
TABLES TOUT ELECTRIQUE.....	ÉLECTROMÉNAGER ET MULTIMÉDIA.....	1235-1267
TABLES VITROCÉRAMIQUE.....	ÉLECTROMÉNAGER ET MULTIMÉDIA.....	1235-1265
TACTIC DIGITAL.....	CHAUFFAGE ÉLECTRIQUE, ECS, CLIMATISATION, VENTILATION ET PHOTOVOLTAÏQUE.....	797
TA-E.....	CONDUITS ET CANALISATIONS.....	141
TA-G.....	CONDUITS ET CANALISATIONS.....	144
TAG LED.....	ECLAIRAGE.....	580
TAHOMA.....	APPAREILLAGE ET CONTRÔLE DU BÂTIMENT.....	345
TAÏGA.....	CHAUFFAGE ÉLECTRIQUE, ECS, CLIMATISATION, VENTILATION ET PHOTOVOLTAÏQUE.....	782
TALIA GREEN SYSTEM.....	CHAUFFAGE HYDRAULIQUE, BOIS, PLOMBERIE ET SANITAIRE.....	645
TALIA GREEN SYSTEM HP.....	CHAUFFAGE HYDRAULIQUE, BOIS, PLOMBERIE ET SANITAIRE.....	646

Fonction - Gamme	Famille de produits	Page(s)
TALKIES - WALKIES.....	SÉCURITÉ, COMMUNICATION.....	1071
TAMARI H.....	CHAUFFAGE ÉLECTRIQUE, ECS, CLIMATISATION, VENTILATION ET PHOTOVOLTAÏQUE.....	787
TAPCON - MÉCANIQUE.....	MESURE, OUTILLAGE, FIXATIONS ET CONSOMMABLES.....	1190
TAPIS ISOLANTS ET NAPPES ISOLANTES.....	MESURE, OUTILLAGE, FIXATIONS ET CONSOMMABLES.....	1180
TARAUD.....	MESURE, OUTILLAGE, FIXATIONS ET CONSOMMABLES.....	1155
TA-S.....	CONDUITS ET CANALISATIONS.....	144
TATOU CONNECTÉ.....	CHAUFFAGE ÉLECTRIQUE, ECS, CLIMATISATION, VENTILATION ET PHOTOVOLTAÏQUE.....	789
TC CLIP.....	DISTRIBUTION ET GESTION DE L'ÉNERGIE.....	206
TCW060 - T5.....	ECLAIRAGE.....	535
TCW060 - T8.....	ECLAIRAGE.....	535
TEBIS.....	FILS ET CABLES.....	56
TEBIS KNX.....	APPAREILLAGE ET CONTRÔLE DU BÂTIMENT.....	371
TEBIS QUICKLINK.....	APPAREILLAGE ET CONTRÔLE DU BÂTIMENT.....	381
TECNICA GTL.....	CONDUITS ET CANALISATIONS.....	120
TEHALIT.ATEHA.....	CONDUITS ET CANALISATIONS.....	134
TEHALIT.LIFEA.....	CONDUITS ET CANALISATIONS.....	147
TEHALIT.QUERAZ.....	CONDUITS ET CANALISATIONS.....	157
TEHALIT.SI.....	CONDUITS ET CANALISATIONS.....	140
TÉLÉCOMMANDES.....	APPAREILLAGE ET CONTRÔLE DU BÂTIMENT.....	364
TÉLÉCOMMANDES.....	SÉCURITÉ, COMMUNICATION.....	1028
TÉLÉCOMMANDES TÉLÉPHONIQUES.....	APPAREILLAGE ET CONTRÔLE DU BÂTIMENT.....	390
TÉLÉPHONES FILAIRES.....	SÉCURITÉ, COMMUNICATION.....	1069
TÉLÉPHONIE.....	DISTRIBUTION ET GESTION DE L'ÉNERGIE.....	210
TÉLÉPHONIE.....	SÉCURITÉ, COMMUNICATION.....	1069
TÉLÉPHONIE - PARAFONDRE POUR TÉLÉPHONIE.....	DISTRIBUTION ET GESTION DE L'ÉNERGIE.....	211
TÉLÉPHONIE - PARAFONDRE POUR VOIP/POE.....	DISTRIBUTION ET GESTION DE L'ÉNERGIE.....	211
TÉLÉRUPTEURS, CONTACTEURS, MINUTERIES, INTERRUPTEURS, VOYANTS.....	DISTRIBUTION ET GESTION DE L'ÉNERGIE.....	223-252-270
TÉLÉVARIATEURS.....	DISTRIBUTION ET GESTION DE L'ÉNERGIE.....	272-291
TELIA.....	CHAUFFAGE ÉLECTRIQUE, ECS, CLIMATISATION, VENTILATION ET PHOTOVOLTAÏQUE.....	800
TEMFLEX.....	MESURE, OUTILLAGE, FIXATIONS ET CONSOMMABLES.....	1218
TEMPESTA.....	CHAUFFAGE HYDRAULIQUE, BOIS, PLOMBERIE ET SANITAIRE.....	745
TEMPOCHASSE.....	CHAUFFAGE HYDRAULIQUE, BOIS, PLOMBERIE ET SANITAIRE.....	756
TEMPOFLUX.....	CHAUFFAGE HYDRAULIQUE, BOIS, PLOMBERIE ET SANITAIRE.....	755
TEMPOGENOU.....	CHAUFFAGE HYDRAULIQUE, BOIS, PLOMBERIE ET SANITAIRE.....	755
TEMPOMATIC 4.....	CHAUFFAGE HYDRAULIQUE, BOIS, PLOMBERIE ET SANITAIRE.....	755
TEMPOSOFT 2.....	CHAUFFAGE HYDRAULIQUE, BOIS, PLOMBERIE ET SANITAIRE.....	755
TEMPOSTOP.....	CHAUFFAGE HYDRAULIQUE, BOIS, PLOMBERIE ET SANITAIRE.....	755
TERCIA AP-C45.....	CONDUITS ET CANALISATIONS.....	152
TERCIA BDS-C45.....	CONDUITS ET CANALISATIONS.....	164
TERCIA CLM-C45.....	CONDUITS ET CANALISATIONS.....	170
TERCIA CLS-C45.....	CONDUITS ET CANALISATIONS.....	168
TERCIA NRC-C45.....	CONDUITS ET CANALISATIONS.....	174
TERCIA TA-C45.....	CONDUITS ET CANALISATIONS.....	150
TERCODE.....	SÉCURITÉ, COMMUNICATION.....	968
TERMINAUX NUMÉRIQUES SATELLITE.....	SÉCURITÉ, COMMUNICATION.....	1065
TERTIAIRE.....	SÉCURITÉ, COMMUNICATION.....	964
TESSA.....	ECLAIRAGE.....	529
TEST DES DÉTECTEURS AUTOMATIQUES.....	SÉCURITÉ, COMMUNICATION.....	1042
TESTEURS.....	RÉSEAUX VDI.....	1100
TESTEURS ET CONTRÔLEURS.....	MESURE, OUTILLAGE, FIXATIONS ET CONSOMMABLES.....	1123
TESYS CONTACTEURS.....	DISTRIBUTION ET GESTION DE L'ÉNERGIE.....	292
TESYS DÉMARREURS.....	DISTRIBUTION ET GESTION DE L'ÉNERGIE.....	293
TESYS DISJONCTEURS MOTEURS.....	DISTRIBUTION ET GESTION DE L'ÉNERGIE.....	292
TESYS RELAIS PROTECTIONS THERMIQUES.....	DISTRIBUTION ET GESTION DE L'ÉNERGIE.....	293
TESYS SECTIONNEUR FUSIBLES.....	DISTRIBUTION ET GESTION DE L'ÉNERGIE.....	292
TETE THERMOSTATIQUE.....	CHAUFFAGE HYDRAULIQUE, BOIS, PLOMBERIE ET SANITAIRE.....	668
TETES A EMBOITURE.....	CHAUFFAGE ÉLECTRIQUE, ECS, CLIMATISATION, VENTILATION ET PHOTOVOLTAÏQUE.....	908
TETES THERMOSTATIQUES CONNECTÉES.....	CHAUFFAGE HYDRAULIQUE, BOIS, PLOMBERIE ET SANITAIRE.....	668
TÊTES THERMOSTATIQUES INTELLIGENTES ADDITIONNELLES.....	CHAUFFAGE HYDRAULIQUE, BOIS, PLOMBERIE ET SANITAIRE.....	668
THALASSA.....	DISTRIBUTION ET GESTION DE L'ÉNERGIE.....	300
THEA.....	ECLAIRAGE.....	487
THEBEN HTS.....	APPAREILLAGE ET CONTRÔLE DU BÂTIMENT.....	385
THÉÛRE.....	ÉLECTROMÉNAGER ET MULTIMÉDIA.....	1278
THELEDA.....	APPAREILLAGE ET CONTRÔLE DU BÂTIMENT.....	383
THELEDA.....	ECLAIRAGE.....	562
THEMA.....	ECLAIRAGE.....	533
THEOS.....	ECLAIRAGE.....	583
THEPICCOLA.....	APPAREILLAGE ET CONTRÔLE DU BÂTIMENT.....	382-386
THEPREMA.....	APPAREILLAGE ET CONTRÔLE DU BÂTIMENT.....	386
THERMIQUE.....	MESURE, OUTILLAGE, FIXATIONS ET CONSOMMABLES.....	1163
THERMOMÈTRES.....	MESURE, OUTILLAGE, FIXATIONS ET CONSOMMABLES.....	1131
THERMOSTATS.....	CHAUFFAGE ÉLECTRIQUE, ECS, CLIMATISATION, VENTILATION ET PHOTOVOLTAÏQUE.....	823
THERMOSTATS.....	CHAUFFAGE HYDRAULIQUE, BOIS, PLOMBERIE ET SANITAIRE.....	625-627
THERMOSTATS CONNECTÉS.....	CHAUFFAGE ÉLECTRIQUE, ECS, CLIMATISATION, VENTILATION ET PHOTOVOLTAÏQUE.....	824
THERMOSTATS CONNECTÉS.....	CHAUFFAGE HYDRAULIQUE, BOIS, PLOMBERIE ET SANITAIRE.....	627

Fonction-Gamme	Famille de produits	Page(s)
THERMOSTATS INTELLIGENTS.....	CHAUFFAGE HYDRAULIQUE, BOIS, PLOMBERIE ET SANITAIRE.....	628
THERMOSTATS PROGRAMMABLES.....	CHAUFFAGE ÉLECTRIQUE, ECS, CLIMATISATION, VENTILATION ET PHOTOVOLTAÏQUE.....	825
THERMOSTATS PROGRAMMABLES.....	CHAUFFAGE HYDRAULIQUE, BOIS, PLOMBERIE ET SANITAIRE.....	627
THERONDA.....	APPAREILLAGE ET CONTRÔLE DU BÂTIMENT.....	386
THESENDA.....	APPAREILLAGE ET CONTRÔLE DU BÂTIMENT.....	386
THUK.....	CHAUFFAGE HYDRAULIQUE, BOIS, PLOMBERIE ET SANITAIRE.....	742
TIE-CLIP.....	MESURE, OUTILLAGE, FIXATIONS ET CONSOMMABLES.....	1161
TIGER.....	CHAUFFAGE ÉLECTRIQUE, ECS, CLIMATISATION, VENTILATION ET PHOTOVOLTAÏQUE.....	871
TIIB / TINB.....	CONDUITS ET CANALISATIONS.....	104
TIIB/TINB.....	CONDUITS ET CANALISATIONS.....	104
TIMELIS CHROMÉ.....	CHAUFFAGE ÉLECTRIQUE, ECS, CLIMATISATION, VENTILATION ET PHOTOVOLTAÏQUE.....	809
TIRE FONDS.....	MESURE, OUTILLAGE, FIXATIONS ET CONSOMMABLES.....	1199
TLI.....	SÉCURITÉ, COMMUNICATION.....	964
T-LINE.....	SÉCURITÉ, COMMUNICATION.....	964
TMR.....	CONDUITS ET CANALISATIONS.....	125
TMSQ22.....	ECLAIRAGE.....	531
TNTSAT FRANSAT.....	SÉCURITÉ, COMMUNICATION.....	1065
TOM.....	ECLAIRAGE.....	528
TORONTO HD.....	ECLAIRAGE.....	514
TOTEMS SENTINELLE.....	SÉCURITÉ, COMMUNICATION.....	1041
TOURELLE CENTRIFUGE.....	CHAUFFAGE ÉLECTRIQUE, ECS, CLIMATISATION, VENTILATION ET PHOTOVOLTAÏQUE.....	844
TOURNEVIS.....	MESURE, OUTILLAGE, FIXATIONS ET CONSOMMABLES.....	1134
TOURNEVIS I-SLIM.....	MESURE, OUTILLAGE, FIXATIONS ET CONSOMMABLES.....	1133
TOUT GAZ.....	ÉLECTROMÉNAGER ET MULTIMÉDIA.....	1235-1266
TOWNGUIDE.....	ECLAIRAGE.....	581
TOWNTUNE.....	ECLAIRAGE.....	582
TPC.....	CONDUITS ET CANALISATIONS.....	109
TPC N JANOFLEX (NF EN 61386-24).....	CONDUITS ET CANALISATIONS.....	109
TPC N QUATTROFLEX (NF EN 61386-24).....	CONDUITS ET CANALISATIONS.....	110
TP-GLISS.....	CONDUITS ET CANALISATIONS.....	110
TRADI.....	CHAUFFAGE ÉLECTRIQUE, ECS, CLIMATISATION, VENTILATION ET PHOTOVOLTAÏQUE.....	822
TRAITEMENT CIRCUIT.....	CHAUFFAGE HYDRAULIQUE, BOIS, PLOMBERIE ET SANITAIRE.....	735
TRAITEMENT DE L'EAU.....	CHAUFFAGE HYDRAULIQUE, BOIS, PLOMBERIE ET SANITAIRE.....	733
TRANSFORMATEURS.....	DISTRIBUTION ET GESTION DE L'ÉNERGIE.....	298
TRANSFORMATEURS DE COURANT.....	DISTRIBUTION ET GESTION DE L'ÉNERGIE.....	206
TRAVAIL EN HAUTEUR.....	MESURE, OUTILLAGE, FIXATIONS ET CONSOMMABLES.....	1167
TRCC.....	MESURE, OUTILLAGE, FIXATIONS ET CONSOMMABLES.....	1197
TRÉFLES.....	DISTRIBUTION ET GESTION DE L'ÉNERGIE.....	185
TRH-CLIP.....	MESURE, OUTILLAGE, FIXATIONS ET CONSOMMABLES.....	1161
TRIAIC.....	ECLAIRAGE.....	612
TRIGA Z - MÉCANIQUE.....	MESURE, OUTILLAGE, FIXATIONS ET CONSOMMABLES.....	1188
TRIO2SYS - CELIANE.....	APPAREILLAGE ET CONTRÔLE DU BÂTIMENT.....	367
TRIO2SYS - ODACE.....	APPAREILLAGE ET CONTRÔLE DU BÂTIMENT.....	367
TRL.....	MESURE, OUTILLAGE, FIXATIONS ET CONSOMMABLES.....	1197
TROUSSE DE SECOURS (EPI).....	MESURE, OUTILLAGE, FIXATIONS ET CONSOMMABLES.....	1176
TROUSSES DE JONCTION.....	DISTRIBUTION ET GESTION DE L'ÉNERGIE.....	191
TUBAGE FLEXIBLE.....	CHAUFFAGE HYDRAULIQUE, BOIS, PLOMBERIE ET SANITAIRE.....	653
TUBES 1 & 2 - 230.....	ECLAIRAGE.....	568
TUBES CUIVRE.....	CHAUFFAGE HYDRAULIQUE, BOIS, PLOMBERIE ET SANITAIRE.....	686
TUBES IRL.....	CONDUITS ET CANALISATIONS.....	92
TUBES LED.....	ECLAIRAGE.....	603
TUBES LED - TUBES LED À CULOT G13.....	ECLAIRAGE.....	604
TUBES LED - TUBES LED À CULOT G5.....	ECLAIRAGE.....	603
TUBES LED À DÉTECTION À CULOT G13.....	ECLAIRAGE.....	605
TUBES LED CONNECTÉS.....	ECLAIRAGE.....	606
TUBES LED CONNECTÉS À CULOT G13.....	ECLAIRAGE.....	606
TUBES MRL.....	CONDUITS ET CANALISATIONS.....	99
TUBES MRL FILETÉS.....	CONDUITS ET CANALISATIONS.....	99
TUBES MRL LISSES.....	CONDUITS ET CANALISATIONS.....	99
TUBES MULTICOUCHE.....	CHAUFFAGE HYDRAULIQUE, BOIS, PLOMBERIE ET SANITAIRE.....	687
TUBES PER.....	CHAUFFAGE HYDRAULIQUE, BOIS, PLOMBERIE ET SANITAIRE.....	688
TUBES PER BAO.....	CHAUFFAGE HYDRAULIQUE, BOIS, PLOMBERIE ET SANITAIRE.....	676-689
TUBES PER GAINÉ.....	CHAUFFAGE HYDRAULIQUE, BOIS, PLOMBERIE ET SANITAIRE.....	689
TUBES PER GAINÉ ISOLÉ.....	CHAUFFAGE HYDRAULIQUE, BOIS, PLOMBERIE ET SANITAIRE.....	689
TUBES PER NU.....	CHAUFFAGE HYDRAULIQUE, BOIS, PLOMBERIE ET SANITAIRE.....	676-688
TUBES PE-XA.....	CHAUFFAGE HYDRAULIQUE, BOIS, PLOMBERIE ET SANITAIRE.....	677
TUBES POUR PLANCHERS.....	CHAUFFAGE HYDRAULIQUE, BOIS, PLOMBERIE ET SANITAIRE.....	676
TURBO KIT.....	MESURE, OUTILLAGE, FIXATIONS ET CONSOMMABLES.....	1151
TURBOGLISS.....	CONDUITS ET CANALISATIONS.....	103
TWINED EGC.....	CHAUFFAGE HYDRAULIQUE, BOIS, PLOMBERIE ET SANITAIRE.....	644
TWIRLY.....	ECLAIRAGE.....	492
TWISTER 2.....	ECLAIRAGE.....	571
TYBOX.....	CHAUFFAGE HYDRAULIQUE, BOIS, PLOMBERIE ET SANITAIRE.....	625-629
TYCAM.....	SÉCURITÉ, COMMUNICATION.....	1051
TYDOM.....	APPAREILLAGE ET CONTRÔLE DU BÂTIMENT.....	359

Fonction-Gamme	Famille de produits	Page(s)
TYDOM - TYXIA	APPAREILLAGE ET CONTRÔLE DU BÂTIMENT	359
TYMOOV	SÉCURITÉ, COMMUNICATION	1000
TYPASS	CHAUFFAGE HYDRAULIQUE, BOIS, PLOMBERIE ET SANITAIRE	629
TYPE 4 RGP	SÉCURITÉ, COMMUNICATION	1036
TYXAL+	SÉCURITÉ, COMMUNICATION	1007
TYXIA	APPAREILLAGE ET CONTRÔLE DU BÂTIMENT	359
UI000 R2V GRANDE DIFFUSION NORME XP	FILS ET CABLES	38
UI000 R2V MULTICONDUCTEURS NORME XP	FILS ET CABLES	42
UI000 R2V NORME XP	FILS ET CABLES	40
ULO30	ECLAIRAGE	570
ULTRALED	SÉCURITÉ, COMMUNICATION	1022
ULTRALED 2	SÉCURITÉ, COMMUNICATION	1023
ULYS	DISTRIBUTION ET GESTION DE L'ÉNERGIE	204
UMG604 CENTRALES DE MESURE MODULAIRE	DISTRIBUTION ET GESTION DE L'ÉNERGIE	205
UMG96 CENTRALES DE MESURE EN FACADE 96X96	DISTRIBUTION ET GESTION DE L'ÉNERGIE	205
UNICA	APPAREILLAGE ET CONTRÔLE DU BÂTIMENT	427
UNICA - WISER	APPAREILLAGE ET CONTRÔLE DU BÂTIMENT	432
UNI-FIT	ECLAIRAGE	514
UNIGRIP	MESURE, OUTILLAGE, FIXATIONS ET CONSOMMABLES	1206
UNITES EXTERIEURES AOYG	CHAUFFAGE ÉLECTRIQUE, ECS, CLIMATISATION, VENTILATION ET PHOTOVOLTAÏQUE	899
UNITES EXTERIEURES POUR CASSETTES	CHAUFFAGE ÉLECTRIQUE, ECS, CLIMATISATION, VENTILATION ET PHOTOVOLTAÏQUE	885-886-887-895-896
UNITES EXTERIEURES POUR CONSOLES	CHAUFFAGE ÉLECTRIQUE, ECS, CLIMATISATION, VENTILATION ET PHOTOVOLTAÏQUE	883-892
UNITES EXTERIEURES POUR GAINABLES	CHAUFFAGE ÉLECTRIQUE, ECS, CLIMATISATION, VENTILATION ET PHOTOVOLTAÏQUE	891-895
UNITES EXTERIEURES POUR MURAUX	CHAUFFAGE ÉLECTRIQUE, ECS, CLIMATISATION, VENTILATION ET PHOTOVOLTAÏQUE	880-881-882-883-884-888-889-890-891-893-894-897
UNITES EXTERIEURES R32	CHAUFFAGE ÉLECTRIQUE, ECS, CLIMATISATION, VENTILATION ET PHOTOVOLTAÏQUE	900
UNITES EXTERIEURES R410A	CHAUFFAGE ÉLECTRIQUE, ECS, CLIMATISATION, VENTILATION ET PHOTOVOLTAÏQUE	900
UNIVERSAL	ECLAIRAGE	511
UP-N	CHAUFFAGE HYDRAULIQUE, BOIS, PLOMBERIE ET SANITAIRE	720
URAJET	SÉCURITÉ, COMMUNICATION	1027
URALIFE	SÉCURITÉ, COMMUNICATION	1027
URAONE	SÉCURITÉ, COMMUNICATION	1027
URBIA GREEN	CHAUFFAGE HYDRAULIQUE, BOIS, PLOMBERIE ET SANITAIRE	645
UTIL	CONDUITS ET CANALISATIONS	113
VALISES	MESURE, OUTILLAGE, FIXATIONS ET CONSOMMABLES	1165
VANNES	CHAUFFAGE HYDRAULIQUE, BOIS, PLOMBERIE ET SANITAIRE	721-723-727-728-729-731-732
VANSBRO	ECLAIRAGE	552
VARIOS PICO	CHAUFFAGE HYDRAULIQUE, BOIS, PLOMBERIE ET SANITAIRE	718
VASA	ECLAIRAGE	551
VASE D'EXPANSION	CHAUFFAGE HYDRAULIQUE, BOIS, PLOMBERIE ET SANITAIRE	721
VBS	CONDUITS ET CANALISATIONS	90-100
VCCI - COSSES ALU-CUIVRE BT À VIS AUTO-CASSANTES	DISTRIBUTION ET GESTION DE L'ÉNERGIE	327
VDI RÉSIDENTIEL	RÉSEAUX VDI	1076
VDI TERTIAIRE	RÉSEAUX VDI	1083
VEGA 18	DISTRIBUTION ET GESTION DE L'ÉNERGIE	277
VEGA D	DISTRIBUTION ET GESTION DE L'ÉNERGIE	278
VELIS EVOLUTION 2	CHAUFFAGE ÉLECTRIQUE, ECS, CLIMATISATION, VENTILATION ET PHOTOVOLTAÏQUE	921
VENTILATEUR DE CONDUITS	CHAUFFAGE ÉLECTRIQUE, ECS, CLIMATISATION, VENTILATION ET PHOTOVOLTAÏQUE	843
VENTILATEUR HELICOÏDE	CHAUFFAGE ÉLECTRIQUE, ECS, CLIMATISATION, VENTILATION ET PHOTOVOLTAÏQUE	843
VENTILATEURS HÉLICOÏDES MURAUX ET EXTRACTEURS DE CONDUIT	CHAUFFAGE ÉLECTRIQUE, ECS, CLIMATISATION, VENTILATION ET PHOTOVOLTAÏQUE	868
VENTILATION	CHAUFFAGE ÉLECTRIQUE, ECS, CLIMATISATION, VENTILATION ET PHOTOVOLTAÏQUE	835
VENTILATION DOUBLE FLUX	CHAUFFAGE ÉLECTRIQUE, ECS, CLIMATISATION, VENTILATION ET PHOTOVOLTAÏQUE	835
VENTILATION SIMPLE FLUX AUTOREGLABLE	CHAUFFAGE ÉLECTRIQUE, ECS, CLIMATISATION, VENTILATION ET PHOTOVOLTAÏQUE	840
VENTILATION SIMPLE FLUX HYGRORÉGLABLE	CHAUFFAGE ÉLECTRIQUE, ECS, CLIMATISATION, VENTILATION ET PHOTOVOLTAÏQUE	837
VENTILATION TERTIAIRE ET COLLECTIVE	CHAUFFAGE ÉLECTRIQUE, ECS, CLIMATISATION, VENTILATION ET PHOTOVOLTAÏQUE	842
VENTILO RADIATEURS	CHAUFFAGE HYDRAULIQUE, BOIS, PLOMBERIE ET SANITAIRE	664
VENTOUSES	SÉCURITÉ, COMMUNICATION	975-981
VERNOSC	ECLAIRAGE	529
VERNOSC T1/T2	ECLAIRAGE	522
VERROUILLAGE	SÉCURITÉ, COMMUNICATION	975
VERROUS	SÉCURITÉ, COMMUNICATION	981
VIADIS	CONDUITS ET CANALISATIONS	119-146
VIDAGE	CHAUFFAGE HYDRAULIQUE, BOIS, PLOMBERIE ET SANITAIRE	748
VIDE CAVE	CHAUFFAGE HYDRAULIQUE, BOIS, PLOMBERIE ET SANITAIRE	737
VIDÉO	DISTRIBUTION ET GESTION DE L'ÉNERGIE	211
VIDÉO SURVEILLANCE	SÉCURITÉ, COMMUNICATION	1050
VIKING 3	DISTRIBUTION ET GESTION DE L'ÉNERGIE	315
VIPER - CHIMIQUE	MESURE, OUTILLAGE, FIXATIONS ET CONSOMMABLES	1192
VIS	MESURE, OUTILLAGE, FIXATIONS ET CONSOMMABLES	1193
VIS HEXAGONALES - MÉTAUX	MESURE, OUTILLAGE, FIXATIONS ET CONSOMMABLES	1196
VIS HEXAGONALES - Tôles auto-perçuses	MESURE, OUTILLAGE, FIXATIONS ET CONSOMMABLES	1196
VIS PHILLIPS® - PLAQUE DE PLÂTRE	MESURE, OUTILLAGE, FIXATIONS ET CONSOMMABLES	1195
VIS PHILLIPS® - Tôle auto-perçuses tête bombée	MESURE, OUTILLAGE, FIXATIONS ET CONSOMMABLES	1195
VIS PHILLIPS® - Tôle auto-perçuses tête fraisée	MESURE, OUTILLAGE, FIXATIONS ET CONSOMMABLES	1196
VIS SUSPENTE BÉTON	MESURE, OUTILLAGE, FIXATIONS ET CONSOMMABLES	1196

Fonction-Gamme	Famille de produits	Page(s)
VIS TORX® BOIS.....	MESURE, OUTILLAGE, FIXATIONS ET CONSOMMABLES.....	1193
VIS TORX® TÔLE AUTO-PERCEUSES.....	MESURE, OUTILLAGE, FIXATIONS ET CONSOMMABLES.....	1194
VISBY.....	ECLAIRAGE.....	552
VISSEUSES.....	MESURE, OUTILLAGE, FIXATIONS ET CONSOMMABLES.....	1145
VIVADENS MCR.....	CHAUFFAGE HYDRAULIQUE, BOIS, PLOMBERIE ET SANITAIRE.....	643
VIVAFONTE SMART ECOCONTROL.....	CHAUFFAGE ÉLECTRIQUE, ECS, CLIMATISATION, VENTILATION ET PHOTOVOLTAÏQUE.....	766
VIVARA.....	ECLAIRAGE.....	550
VIZENGO ACI HYBRIDE VERTICAL MURAL.....	CHAUFFAGE ÉLECTRIQUE, ECS, CLIMATISATION, VENTILATION ET PHOTOVOLTAÏQUE.....	917
VL-SWD501 KITS MAINS LIBRES.....	SÉCURITÉ, COMMUNICATION.....	948
VOCALL.....	SÉCURITÉ, COMMUNICATION.....	1048
VODA.....	CHAUFFAGE HYDRAULIQUE, BOIS, PLOMBERIE ET SANITAIRE.....	742
VOILA.....	ECLAIRAGE.....	522
VOLETS BATTANTS.....	SÉCURITÉ, COMMUNICATION.....	997
VOLETS ROULANTS.....	SÉCURITÉ, COMMUNICATION.....	997
VOLGA.....	CHAUFFAGE ÉLECTRIQUE, ECS, CLIMATISATION, VENTILATION ET PHOTOVOLTAÏQUE.....	783
VOLTA 2.....	DISTRIBUTION ET GESTION DE L'ÉNERGIE.....	276
VOSS.....	ECLAIRAGE.....	551
VOYANTS ET BOUTONS.....	DISTRIBUTION ET GESTION DE L'ÉNERGIE.....	304
VSYSTEMPRO.....	SÉCURITÉ, COMMUNICATION.....	951
VUELTA.....	CHAUFFAGE ÉLECTRIQUE, ECS, CLIMATISATION, VENTILATION ET PHOTOVOLTAÏQUE.....	782
WATA.....	CHAUFFAGE HYDRAULIQUE, BOIS, PLOMBERIE ET SANITAIRE.....	743
WC A POSER.....	CHAUFFAGE HYDRAULIQUE, BOIS, PLOMBERIE ET SANITAIRE.....	747
WC SUSPENDU.....	CHAUFFAGE HYDRAULIQUE, BOIS, PLOMBERIE ET SANITAIRE.....	746
WINK.....	ECLAIRAGE.....	574
WISER.....	APPAREILLAGE ET CONTRÔLE DU BÂTIMENT.....	349
WISER.....	CHAUFFAGE ÉLECTRIQUE, ECS, CLIMATISATION, VENTILATION ET PHOTOVOLTAÏQUE.....	829
WISER LINK.....	DISTRIBUTION ET GESTION DE L'ÉNERGIE.....	224
WITH NETATMO.....	APPAREILLAGE ET CONTRÔLE DU BÂTIMENT.....	353
WITTY.....	DISTRIBUTION ET GESTION DE L'ÉNERGIE.....	216
WL11.....	SÉCURITÉ, COMMUNICATION.....	946
X1 EX.....	RÉSEAUX VDI.....	1114
X3 EX LCD USB.....	RÉSEAUX VDI.....	1115
X4 RM PLUS.....	RÉSEAUX VDI.....	1115
XALD - BOITES À BOUTONS MARCHE/ARRÊT.....	DISTRIBUTION ET GESTION DE L'ÉNERGIE.....	304
XALK - BOITES À BOUTONS ARRÊT D'URGENCE.....	DISTRIBUTION ET GESTION DE L'ÉNERGIE.....	304
XB4 PRODUITS COMPLETS MÉTAL.....	DISTRIBUTION ET GESTION DE L'ÉNERGIE.....	304
XB5 PRODUITS COMPLETS.....	DISTRIBUTION ET GESTION DE L'ÉNERGIE.....	305
XCT.....	DISTRIBUTION ET GESTION DE L'ÉNERGIE.....	324
XE EMBROCHABLE.....	DISTRIBUTION ET GESTION DE L'ÉNERGIE.....	219
XE EMBROCHABLE DÉTECTION D'ARC.....	DISTRIBUTION ET GESTION DE L'ÉNERGIE.....	222
XELLIP.....	SÉCURITÉ, COMMUNICATION.....	965
XL3.....	DISTRIBUTION ET GESTION DE L'ÉNERGIE.....	258
XLED HOME 2.....	ECLAIRAGE.....	561
XLED PRO.....	ECLAIRAGE.....	561
XLED PRO 240.....	ECLAIRAGE.....	562
XP PEIGNABLE.....	DISTRIBUTION ET GESTION DE L'ÉNERGIE.....	220
XP PEIGNABLE DÉTECTION D'ARC.....	DISTRIBUTION ET GESTION DE L'ÉNERGIE.....	222
XSOLAR GL.....	ECLAIRAGE.....	549
XSOLAR L-S.....	ECLAIRAGE.....	562
XSOLAR SOL-O.....	ECLAIRAGE.....	562
XT2 SDS+.....	MESURE, OUTILLAGE, FIXATIONS ET CONSOMMABLES.....	1148
XT3 SDS MAX.....	MESURE, OUTILLAGE, FIXATIONS ET CONSOMMABLES.....	1150
XT3 SDS+.....	MESURE, OUTILLAGE, FIXATIONS ET CONSOMMABLES.....	1149
YAKO PERFORMANCE.....	ECLAIRAGE.....	566
YAKO PERFORMANCE DETECT.....	ECLAIRAGE.....	564
YAKO SLIM.....	ECLAIRAGE.....	565
YAKO SLIM SENSOR.....	ECLAIRAGE.....	564
YALI PARADA.....	CHAUFFAGE ÉLECTRIQUE, ECS, CLIMATISATION, VENTILATION ET PHOTOVOLTAÏQUE.....	787
YLIS.....	ECLAIRAGE.....	515-519
YONOS PICO.....	CHAUFFAGE HYDRAULIQUE, BOIS, PLOMBERIE ET SANITAIRE.....	718
Z1 ZENERGY CUBE EX.....	RÉSEAUX VDI.....	1116
Z3 ZENBOX EX.....	RÉSEAUX VDI.....	1116
Z4 B-BOX 2 EX.....	RÉSEAUX VDI.....	1117
ZENA ECONOX MSN.....	CHAUFFAGE HYDRAULIQUE, BOIS, PLOMBERIE ET SANITAIRE.....	647
ZENEO ACI HYBRID.....	CHAUFFAGE ÉLECTRIQUE, ECS, CLIMATISATION, VENTILATION ET PHOTOVOLTAÏQUE.....	917
ZEN-LIVE.....	RÉSEAUX VDI.....	1117
ZENTECH.....	MESURE, OUTILLAGE, FIXATIONS ET CONSOMMABLES.....	1183
ZEN-X.....	RÉSEAUX VDI.....	1114
ZODIAK.....	ECLAIRAGE.....	574
ZOE.....	ECLAIRAGE.....	513
ZONE CONTROL.....	CHAUFFAGE ÉLECTRIQUE, ECS, CLIMATISATION, VENTILATION ET PHOTOVOLTAÏQUE.....	899
ZURO LED.....	ECLAIRAGE.....	580

Référence	Page	Référence	Page	Référence	Page	Référence	Page	Référence	Page
3M		ABB		ACOME CABLES		ACOVA			
TRM24709.....	1219	ABB190024.....	287	ACOB1002AST.....	59	ACA887700.....	780	ACASHXD060059.....	659
TRM80000.....	1219	ABB190028.....	287	ACOB1004AST.....	59	ACA887700.....	824	ACASHXD060074.....	659
TRM80012.....	1219	ABB190030.....	288	ACOB1006AST.....	59	ACAALN112050GF.....	667	ACASHXD060088.....	659
TRM80014.....	1219	ABB190031.....	288	ACOB1011AST.....	60	ACAALN176050GF.....	667	ACASHXD060104.....	659
TRM80016N.....	1217	ABB190032.....	288	ACOB1013AST.....	60	ACAASX126050GF.....	667	ACASHXD070059.....	659
TRM80017.....	1217	ABB190033.....	288	ACOB1015AST.....	60	ACAASX148050GF.....	667	ACASHXD070074.....	659
TRM80020.....	1218	ABB190036.....	287	ACOB1029AST.....	61	ACAASX185080GF.....	667	ACASHXD070088.....	659
TRM80021.....	1218	ABB190037.....	287	ACOB1033AST.....	61	ACAFAS133050.....	665	ACASHXD070104.....	659
TRM80049.....	1218	ABB190160.....	285	ACOB1186AST.....	59	ACAFAS185060.....	665	ACASHXD200029.....	659
TRM80050.....	1218	ABB190161.....	285	ACOB1188AST.....	59	ACAFL118055IFS.....	666	ACASHXD200044.....	659
TRM80055.....	1218	ABB190165.....	285	ACOB1189AST.....	59	ACAFL168055IFS.....	666	ACASHXD200059.....	659
TRM80071.....	1219	ABB190380.....	288	ACOB1194AST.....	60	ACAFL18055IFS.....	666	ACASHXD200074.....	659
TRM80073.....	1219	ABB190381.....	288	ACOB1195AST.....	60	ACAFRI118055IFS.....	666	ACASLO90050IFS.....	666
TRM80074.....	1219	ABB190382.....	288	ACOB1204AST.....	61	ACAFRI168055IFS.....	666	ACASLI20050.....	666
TRM80086.....	1219	ABB215657.....	288	ACOB1206AST.....	61	ACAHKDS060059.....	658	ACASLI30050IFS.....	666
TRM80456.....	1218	ABB215658.....	288	ACOB1207AST.....	61	ACAHKDS060082.....	658	ACASLI50050.....	666
TRM80457.....	1218	ABB215659.....	288	ACOIC5312.....	62	ACAHKDS060102.....	658	ACASLI50060.....	666
TRM80462.....	1218	ABB215660.....	288	ACOIC5586C100.....	62	ACAHKDS060122.....	658	ACASLI70060.....	666
TRM80463.....	1218	ABB215661.....	288	ACOIC5586C50.....	62	ACAHKDS200028.....	658	ACASLI70060IFS.....	666
TRM80464.....	1218	ABB215662.....	288	ACOIC5633C100.....	62	ACAHKDS200042.....	658	ACASVH180050.....	658
TRM80465.....	1218	ABB215663.....	288	ACOIC5633C15.....	62	ACAHKDS200055.....	658	ACASVH180060.....	658
TRM80466.....	1218	ABB215664.....	288	ACOIC5633C50.....	62	ACAHKDS200068.....	658	ACASVXD059080.....	659
TRM80469.....	1218	ABB27402.....	287	ACOIC5635C100.....	62	ACAHKDS200082.....	658	ACASVXD059100.....	659
TRM80470.....	1218	ABB27410.....	287	ACOIC5635C15.....	62	ACAHKDS200095.....	658	ACASVXD059120.....	659
TRM80471.....	1218	ABB27417.....	287	ACOIC5635C30.....	62	ACAHKDS200102.....	658	ACASVXD059140.....	659
TRM80472.....	1218	ABB359879.....	285	ACOIC5635C50.....	62	ACAHKDS200122.....	658	ACASVXD074080.....	659
TRM80479.....	1218	ABB362118.....	286	ACOIC5667C100.....	62	ACAHKDS200128.....	658	ACASVXD074100.....	659
TRM80536.....	1219	ABB362119.....	286	ACOIC5667C50.....	62	ACAHKDS200208.....	658	ACASVXD074120.....	659
TRM80963.....	1218	ABB425876.....	286	ACOIC5698C100.....	62	ACAHKDS200228.....	658	ACASVXD074140.....	659
TRM82100.....	191	ABB435150.....	286	ACOIC5698C50.....	62	ACAHKDS20042.....	658	ACATAKE050041CF.....	782
TRM82100.....	1217	ABB435151.....	286	ACOIC5699C100.....	62	ACAHKDS200055.....	658	ACATAKE075049CF.....	782
TRM82300.....	191	ABB443051.....	284	ACOIC5700C100.....	62	ACAHKDS200068.....	658	ACATAKE100057CF.....	782
TRM82300.....	1217	ABB443061.....	284	ACOIC5700C50.....	62	ACAHKDS200082.....	658	ACATAKE125073CF.....	782
TRM83995.....	1070	ABB443151.....	284	ACOIC5701C100.....	62	ACAHKDS200095.....	658	ACATAKE150081CF.....	782
TRM83995.....	1218	ABB443161.....	284	ACOIC5701C50.....	62	ACAHKDS200102.....	658	ACATAKE200121CF.....	782
TRM85298.....	1219	ABB444051.....	284	ACOIC5702C100.....	62	ACAHKDS200122.....	658	ACATAMA050053CF.....	783
TRM85299.....	1219	ABB444061.....	284	ACOIC5702C50.....	62	ACAHKDS200208.....	658	ACATAMA075053CF.....	783
TRM85387.....	327	ABB444151.....	284	ACOIC5752.....	62	ACAHKDS200228.....	658	ACATAMA100063CF.....	783
TRM85394.....	327	ABB444161.....	284	ACOIC5754.....	62	ACAHKDS20042.....	658	ACATAMA125083CF.....	783
TRM85403.....	327	ABB470229.....	285	ACOIC5951.....	62	ACAHKDS200055.....	658	ACATAMA150093CF.....	783
TRM85411.....	327	ABB470233.....	285	ACOM4969C1.....	56	ACAHKDS200068.....	658	ACATAMA200123CF.....	783
TRM85775.....	327	ABB470236.....	285	ACOM4969ST.....	56	ACAHKDS200082.....	658	ACATAMA200123CF.....	783
TRM85776.....	327	ABB470238.....	285	ACOM4969T5.....	56	ACAHKDS200095.....	658	ACATAMA200123CF.....	783
TRM85815.....	327	ABB470239.....	285	ACOM4969U3.....	56	ACAHKDS200102.....	658	ACATAMA200123CF.....	783
TRM85824.....	327	ABB470241.....	285	ACOM5007BOX300.....	57	ACAHKDS200122.....	658	ACATAMA200123CF.....	783
TRM85833.....	327	ABB470249.....	285	ACOM5007C1.....	57	ACAHKDS200128.....	658	ACATAMA200123CF.....	783
TRM88594.....	191	ABB470433.....	285	ACOM5007C50M.....	57	ACAHKDS200208.....	658	ACATAMA200123CF.....	783
TRM88594.....	1217	ABB470436.....	285	ACOM5007ST.....	57	ACAHKDS200228.....	658	ACATAMA200123CF.....	783
TRM88595.....	191	ABB470438.....	285	ACOM5007T5.....	57	ACAHKDS20042.....	658	ACATAMA200123CF.....	783
TRM88595.....	1217	ABB470439.....	285	ACOM5009C100.....	57	ACAHKDS200055.....	658	ACATAMA200123CF.....	783
TRM88597.....	191	ABB470441.....	285	ACOM5009C50M.....	57	ACAHKDS200068.....	658	ACATAMA200123CF.....	783
TRM88597.....	1217	ABB471012.....	286	ACOM5009ST.....	57	ACAHKDS200082.....	658	ACATAMA200123CF.....	783
TRM88602.....	191	ABB471013.....	286	ACOM5009T5.....	57	ACAHKDS200095.....	658	ACATAMA200123CF.....	783
TRM88602.....	1217	ABB471016.....	286	ACON8201BST.....	62	ACAHKDS200102.....	658	ACATAMA200123CF.....	783
TRM89839.....	1219	ABB471033.....	286	ACON8526AST.....	62	ACAHKDS200122.....	658	ACATAMA200123CF.....	783
TRM92010.....	191	ABB703006.....	286	ACON8528AST.....	62	ACAHKDS200128.....	658	ACATAMA200123CF.....	783
TRM92011.....	191	ABB799121.....	288	ACOR70645T.....	56	ACAHKDS200208.....	658	ACATAMA200123CF.....	783
TRM92012.....	191	ABB799122.....	288			ACAHKDS20042.....	658	ACATAMA200123CF.....	783
TRM92013.....	191	ABB799123.....	288			ACAHKDS200055.....	658	ACATAMA200123CF.....	783
TRM92014.....	191	ABB799124.....	288			ACAHKDS200068.....	658	ACATAMA200123CF.....	783
TRM92031.....	191	ABB799221.....	287			ACAHKDS200082.....	658	ACATAMA200123CF.....	783
TRM92111.....	191	ABB799222.....	287			ACAHKDS200095.....	658	ACATAMA200123CF.....	783
TRM92113.....	191	ABB799223.....	287			ACAHKDS200102.....	658	ACATAMA200123CF.....	783
TRM92332.....	191	ABB799224.....	287			ACAHKDS200122.....	658	ACATAMA200123CF.....	783
TRM92810.....	191	ABB8093960.....	286			ACAHKDS200128.....	658	ACATAMA200123CF.....	783
TRM92813.....	191	ABBH300464.....	286			ACAHKDS200208.....	658	ACATAMA200123CF.....	783
TRM92921.....	191	ABBH300469.....	286			ACAHKDS20042.....	658	ACATAMA200123CF.....	783

Référence	Page	Référence	Page	Référence	Page	Référence	Page	Référence	Page
ACATGNI80070GF	805	ACATX075050IFS	806	ADY10040018	367	AIPJOSIFW	945	AIRA693484	778
ACATGPI60040GF	805	ACATX100050	806	ADY10040019	367	AIPJOSIV	945	AIRA693485	778
ACATGPI60050GF	805	ACATX100050IFS	806	ADY10040021	367	AIPJOSIVW	945	AIRA693487	778
ACATGPI90050GF	805	ACATVLD0050050F	782	ADYFUSM215M	208	AIPJPS4AEDFL	946	AIRA693493	778
ACATGPI90060GF	805	ACATVLD0075080F	782	ADYFUSM515	208	AIPJPS4AEDFLBM	946	AIRA693495	778
ACATHX100180TF	782	ACATVLD100100F	782	ADYFUSPO1HDM	211	AIPJPTLI	945	AIRA693497	778
ACATHX150180TF	782	ACATVLD150150F	782	ADYFUST515	208	AIPJPTLIIPA	946	AIRA693502	778
ACATHX150200TF	782	ACATVXD075080GF	781	ADYPARCAP6TS2I	212	AIPPS1225DM	971	AIRA693503	778
ACATHX200200TF	782	ACATVXD100080GF	781	ADYPARCOMELO01	212	AIPPS2420DM	952	AIRA693505	778
ACATHXD075088GF	781	ACATVXD100110GF	781	ADYPARSIGPL01	212	AIPTLI	964	AIRA693512	778
ACATHXD100081GF	781	ACATVXD125110GF	781	ADYVAAMO2TC2D30FI15	208	AIPWLI	946	AIRA693513	778
ACATHXD100118GF	781	ACATVXD150130GF	781	ADYVAAMO2TC4D30FI15	208			AIRA693514	778
ACATHXD125148GF	781	ACATVXD150150GF	781	ADYVARI5EP2SMR	209	AIRELEC		AIRA693515	778
ACATHXD150118GF	781	ACATVXD200150GF	781	ADYVARI5GTSED	208	AIRA692701	792	AIRA693517	778
ACATHXP075200GF	781	ACATVXT100170GF	780	ADYVARI5GTSEF	208	AIRA692702	792	AIRA693523	778
ACATHXP100180GF	781	ACATVXT150185GF	780	ADYVARI5GTSEF	208	AIRA692703	792	AIRA693525	778
ACATHXP100200GF	781	ACAVNX059080BF	664	ADYVARI5GTSEF	208	AIRA692704	792	AIRA693527	778
ACATHXP100220GF	781	ACAVNX059100BF	664	ADYVARI5GTSEF	208	AIRA692705	792	AIRA693529	778
ACATHXP125200GF	781	ACAVNX059120BF	664	ADYVARI5GTSEF	208	AIRA692707	792	AIRA693532	778
ACATHXP125220GF	781	ACAVNX059140BF	664	ADYVARI5GTSEF	208	AIRA692713	792	AIRA693533	778
ACATHXP150180GF	781	ACAVNX059150BF	664			AIRA692715	792	AIRA693535	778
ACATHXP150200GF	781			ADG		AIRA692717	792	AIRA693582	779
ACATHXP150220GF	781	ACSO		AF905CIX-3	680	AIRA692721	792	AIRA693583	779
ACATHXP200200GF	781	ASZ114005N	875	AF905CIX-4	680	AIRA692722	792	AIRA693584	779
ACATHXP200220GF	781	ASZ124003	875	AF905CIX-5	680	AIRA692723	792	AIRA693585	779
ACATKARI50045GF	805	ASZ1918062	822	AF905CIX-6	680	AIRA693261	797	AIRA693587	779
ACATKARI90055GF	805	ASZ1918122	822	AF905CIX-7	680	AIRA693262	797	AIRA693593	779
ACATKZ050050GF	805	ASZ1919062	822	AF905CV-2	721	AIRA693263	797	AIRA693595	779
ACATKZ075060GF	805	ASZ1919122	822	AF905CV-3	721	AIRA693265	797	AIRA693597	779
ACATKZ100060GF	805	ASZ192820	822	AF905CV-4	721	AIRA693267	797	AIRA693602	777
ACATLNO50050GF	807	ASZ192921	822	AF905CV-5	721	AIRA693271	797	AIRA693603	777
ACATLNO50050IFS	807	ASZ24102340	816	AF9204-12	721	AIRA693272	797	AIRA693604	777
ACATLNO75050GF	807	ASZ24104050	816	AF9204-15	721	AIRA693273	797	AIRA693605	777
ACATLNO75050IFS	807	ASZ24108360	816	AF9204-20	721	AIRA693275	797	AIRA693607	777
ACATLNI00050GF	807	ASZ24108360	816	AF9204-26	721	AIRA693277	797	AIRA693613	777
ACATLNI00050IFS	807	ASZ249002R	816	AF9205-12	721	AIRA693282	797	AIRA693615	777
ACATLNL05040GF	807	ASZ312001	876	AF9205-15	721	AIRA693287	797	AIRA693617	777
ACATLNL05040GF	807	ASZ312002	876	AF9205-20	721	AIRA693302	797	AIRA693622	777
ACATLNL05050GF	807	ASZ323033	876	AF9205-26	721	AIRA6933285	797	AIRA693623	777
ACATLNL07550GF	807	ASZ323035	876	AF9ERM-162	680	AIRA693287	797	AIRA693625	777
ACATLNR05040GF	807	ASZ412205ZC	816	AF9ERP-1615	680	AIRA693402	778	AIRA693632	777
ACATLNR05050GF	807	ASZ412206ZC	816	AF9JVC-26	680	AIRA693403	778	AIRA693633	777
ACATLNR07550GF	807	ASZ412207ZC	816	AF9JVD-26	680	AIRA693404	779	AIRA693634	777
ACATMCO6100076GF	782	ASZ412208ZC	816	AF9TET-230	680	AIRA693405	779	AIRA693635	777
ACATMCO6150104GF	782	ASZ412209ZC	816			AIRA693407	779	AIRA693637	777
ACATMC3100100SR	782	ASZ412210ZC	816	AIPHONE		AIRA693422	776	AIRA693643	777
ACATMC6100076SR	782	ASZ412211ZC	816	AIPAC10F	968	AIRA693423	776	AIRA693645	777
ACATMC6150104SR	782	ASZ412212ZC	816	AIPACIOS	968	AIRA693424	776	AIRA693647	777
ACATMHI00040GF	780	ASZ412213ZC	816	AIPDBSIAP	943	AIRA693425	776	AIRA693652	777
ACATMHI50060GF	780	ASZ412214ZC	816	AIPGFC	951	AIRA693427	776	AIRA693653	777
ACATSL030040GF	808	ASZ412215ZC	816	AIPGTIC7L	951	AIRA693433	776	AIRA693655	777
ACATSL030050GF	808	ASZ412605	817	AIPGTID	951	AIRA693435	776	AIRA693802	779
ACATSL050040GF	808	ASZ412607	817	AIPGTIM3L	951	AIRA693437	776	AIRA693803	779
ACATSL050050GF	808	ASZ595004	877	AIPGT4Z	951	AIRA693442	776	AIRA693804	779
ACATSL050050IFS	808	ASZ595006	877	AIPGTBA2E	952	AIRA693443	776	AIRA693805	779
ACATSL075050GF	808	ASZ595010	877	AIPGTBA4E	952	AIRA693445	777	AIRA693807	779
ACATSL075050IFS	808			AIPGTBA6E	952	AIRA693452	777	AIRA693812	779
ACATSL100050GF	808	ADEE ELECTRONIC		AIPGTBC	951	AIRA693453	777	AIRA693813	779
ACATSL100050IFS	808	ADY10020040	345	AIPGTBV2E	952	AIRA693454	777	AIRA693814	779
ACATSV120040GF	804	ADY10020086	367	AIPGTBV4E	952	AIRA693455	777	AIRA693815	779
ACATSV180050GF	804	ADY10020093	367	AIPGTBV6E	952	AIRA693457	777	AIRA693817	779
ACATSV180060GF	804	ADY10020094	367	AIPGTDMLVNL	951	AIRA693463	777	AIRA693823	779
ACATSVH180030GF	780	ADY10040009	367	AIPGTTLI	952	AIRA693465	777	AIRA693825	779
ACATSVH180040GF	780	ADY10040010	367	AIPGTTLIIP	953	AIRA693467	777	AIRA693827	779
ACATSVH180050GF	780	ADY10040011	367	AIPGTVBC	952	AIRA693472	777	AIRA693851	797
ACATSVH180060GF	780	ADY10040012	367	AIPHECV2N	971	AIRA693473	777	AIRA693852	797
ACATXS050050	806	ADY10040013	367	AIPHELIGHT2	971	AIRA693475	777	AIRA693853	797
ACATXS050050IFS	806	ADY10040014	367	AIPHEPLUS	971	AIRA693482	778	AIRA693854	797
ACATXS075050	806	ADY10040016	367	AIPJOSIF	945	AIRA693483	778	AIRA693855	797

Référence	Page	Référence	Page	Référence	Page	Référence	Page	Référence	Page
AIRA693856.....	797	ALXGA551WH.....	1256	ALD11015068.....	846	ALD11034549.....	846	APP0011483FD.....	790
AIRA693857.....	797	ALXGE960CMIX2.....	1256	ALD11015076.....	846	ALD11034550.....	846	APP0011484FD.....	790
AIRA693881.....	792	ALXGHC640IX.....	1267	ALD11015149.....	846	ALD11034820.....	846	APP0011485FD.....	790
AIRA693882.....	792	ALXGHF527SI.....	1234	ALD11015472.....	846	ALD11034821.....	846	APP0011487FD.....	790
AIRA693883.....	792	ALXGHP645BK.....	1234	ALD11015474.....	846	ALD11034824.....	846	APP0011493FD.....	790
AIRA693884.....	792	ALXGHP645IX.....	1234	ALD11019090.....	846	ALD11034950.....	846	APP0011495FD.....	790
AIRA693885.....	792	ALXGHP645WH.....	1234	ALD11019091.....	846	ALD11034952.....	846	APP0011497FD.....	790
AIRA693887.....	792	ALXGHP945BK.....	1234	ALD11019092.....	846	ALD11034955.....	846	APP0011872SE.....	766
AIRA693893.....	792	ALXGHP945IX.....	1234	ALD11019093.....	846	ALD11051021.....	857	APP0011873SE.....	766
AIRA693895.....	792	ALXGHP945WH.....	1234	ALD11019188.....	846	ALD11051087.....	857	APP0011874SE.....	766
AIRA693897.....	792	ALXGHS971IX.....	1267	ALD11019191.....	846	ALD11052039.....	857	APP0011875SE.....	766
AIRA693901.....	803	ALXGMF202SI.....	1233	ALD11022156.....	852	ALD11052240.....	857	APP0011877SE.....	766
AIRA693902.....	803	ALXGMF202WH.....	1233	ALD11022157.....	852	ALD11052241.....	857	APP0011883SE.....	766
AIRA693903.....	803	ALXGMF202WH.....	1258	ALD11023002.....	861	ALD11052242.....	857	APP0011885SE.....	766
AIRA693905.....	803	ALXGMF254BK.....	1233	ALD11023017.....	861	ALD11052246.....	857	APP0011887SE.....	766
AIRA693906.....	803	ALXGMF254WH.....	1233	ALD11023048.....	837	ALD11052292.....	857	APP0011892SE.....	766
AIRA693907.....	803	ALXGMF255IX.....	1233	ALD11023049.....	837	ALD11052293.....	857	APP0011893SE.....	766
AIRA693911.....	803	ALXGT320IX.....	1235	ALD11023080.....	861	ALD11052297.....	857	APP0011895SE.....	766
AIRA693912.....	803	ALXGT320IX.....	1267	ALD11023154.....	837	ALD11052298.....	857	APP0011932SE.....	767
AIRA693914.....	803	ALXGT320WH.....	1235	ALD11023194.....	916	ALD11070019.....	930	APP0011933SE.....	767
AIRA693915.....	803	ALXGT320WH.....	1267	ALD11023198.....	916	ALD11070061.....	930	APP0011934SE.....	767
AIRA693935.....	803	ALXGT32IX.....	1235	ALD11023210.....	916	ALD11070084.....	931	APP0011935SE.....	767
AIRA693945.....	803	ALXGT32IX.....	1266	ALD11023215.....	837	ALD11070111.....	931	APP0011937SE.....	767
AIRA694110.....	813	ALXGTH320SN.....	1235	ALD11023219.....	837	ALD11070231.....	931	APP0011938SE.....	767
AIRA694111.....	813	ALXGTH32M.....	1235	ALD11023235.....	837	ALD11071100.....	930	APP0011943SE.....	767
AIRA694121.....	814	ALXGTH32M.....	1265	ALD11023237.....	837	ALD11071102.....	930	APP0011945SE.....	767
AIRA694122.....	814	ALXGTH63S.....	1265	ALD11023239.....	837	ALD11071110.....	931	APP0011947SE.....	767
AIRA694123.....	814	ALXGTH63XS.....	1235	ALD11023240.....	837	ALD11071132.....	931	APP0011952SE.....	767
AIRA694125.....	814	ALXGTH64M.....	1265	ALD11023244.....	837	ALD11086572.....	846	APP0011953SE.....	767
AIRA694126.....	814	ALXGTH64S.....	1235	ALD11023310.....	837	ALD11091010.....	867	APP0011955SE.....	767
AIRA694127.....	814	ALXGTI322.....	1234	ALD11023312.....	837	ALD11091102.....	862	APP0011963SE.....	767
AIRA694131.....	814	ALXGTI322.....	1265	ALD11023314.....	837	ALD11091184.....	862	APP0011965SE.....	767
AIRA694132.....	814	ALXGTI632N.....	1234	ALD11023316.....	837	ALD11091185.....	862	APP0012023CI.....	792
AIRA694133.....	814	ALXGTI632N.....	1265	ALD11023384.....	916	ALD11091198.....	862	APP0012025CI.....	792
AIRA694135.....	814	ALXGTL640IX.....	1267	ALD11023394.....	916	ALD11091199.....	862	APP0012027CI.....	792
AIRA694136.....	814	ALXGTL640WH.....	1267	ALD11023396.....	916	ALD11091243.....	867	APP0012033CI.....	792
AIRA694137.....	814	ALXGTL647WH.....	1266	ALD11023970.....	861	ALD11091245.....	867	APP0012035CI.....	792
AIRA694141.....	815	ALXGV32BK.....	1266	ALD11023971.....	861	ALD11091246.....	867	APP0012037CI.....	792
AIRA694142.....	815	ALXGV64BK.....	1266	ALD11023973.....	861	ALD11091247.....	867	APP0012162SE.....	768
AIRA694151.....	815			ALD11023974.....	861	ALD11091248.....	867	APP0012163SE.....	768
AIRA694152.....	815			ALD11023975.....	861	ALD11091619.....	862	APP0012164SE.....	768
AIRNEN9241AA.....	776	ALAN France		ALD11023976.....	861	ALD11091621.....	862	APP0012165SE.....	768
AIRNEN9241AA.....	824	ALAC1090.06.....	1072	ALD11023977.....	861	ALD11091623.....	862	APP0012167SE.....	768
AIRNEN9241AAHS.....	776	ALAC1127.....	1072	ALD11023978.....	862	ALD11091641.....	862	APP0012173SE.....	768
AIRNEN9241AAHS.....	824	ALAC1145.....	1072	ALD11023979.....	862	ALD11091642.....	862	APP0012175SE.....	768
AIRNEN930AAA.....	776	ALAC1180.....	1072	ALD11023980.....	862	ALD11091823.....	867	APP0012177SE.....	768
		ALAC966.04.....	1072	ALD11023981.....	862	ALD11091825.....	867	APP0012182SE.....	768
				ALD11023994.....	862	ALD11091825.....	867	APP0012182SE.....	768
				ALD11023995.....	862	ALD11091903.....	867	APP0012183SE.....	768
AIRLUX		ALCATEL		ALD11026025.....	841	ALD11091917.....	867	APP0012185SE.....	768
ALXADI405.....	1272	ABY1407501.....	1069	ALD11026032.....	841	ALD11091920.....	867	APP0012380SE.....	790
ALXAFCI06IX.....	1261	ABY1407518.....	1070	ALD11026033.....	841	ALD11091935.....	867	APP0012381SE.....	790
ALXAFP110IX.....	1261	ABY1407525.....	1070	ALD11026036.....	841	ALD11091936.....	867	APP0012382SE.....	790
ALXAFP211IX.....	1261	ABY1408225.....	1069	ALD11026040.....	841	ALD11093382.....	867	APP0012383SE.....	791
ALXAHB980IX.....	1267	ABY1410037.....	1070	ALD11026041.....	841	ALD11093503.....	867	APP0012384SE.....	791
ALXAHC625BK.....	1233	ABY1417258.....	1070	ALD11028081.....	862	ALD11098002.....	857	APP0012385SE.....	791
ALXAHC625IX.....	1233	ABY1613456.....	1069	ALD11030108.....	867	ALD11098006.....	857	APP0012387SE.....	791
ALXAHC625WH.....	1233			ALD11033031.....	839	ALD11098009.....	857	APP0012393SE.....	791
ALXAHC840IX.....	1233	ALDES		ALD11033034.....	839	ALD11098010.....	857	APP0012395SE.....	791
ALXAHG570IX.....	1268	ALD11011539.....	852	ALD11033049.....	839	ALD11098142.....	857	APP0012397SE.....	791
ALXAHV659BK.....	1267	ALD11011546.....	852	ALD11033051.....	839	ALD11098143.....	857	APP0012401SE.....	791
ALXAHV972BK.....	1267	ALD11011568.....	852	ALD11033058.....	841	ALD11098184.....	857	APP0012402SE.....	791
ALXAHW880BK.....	1267	ALD11011580.....	852	ALD11033060.....	841	ALD11098185.....	857	APP0012403SE.....	791
ALXAMI253IX.....	1233	ALD11011585.....	852	ALD11033062.....	841	ALD11098186.....	857	APP0012413SE.....	802
ALXAMI253IX.....	1262	ALD11014084.....	852	ALD11033661.....	839			APP0012812SE.....	769
ALXAT635HIX.....	1266	ALD11014085.....	852	ALD11033663.....	839	APPLIMO		APP0012813SE.....	769
ALXATH320M.....	1235	ALD11014233.....	852	ALD11033664.....	839	APP0011480FD.....	790	APP0012814SE.....	769
ALXATH320M.....	1265	ALD11014238.....	852	ALD11033665.....	839	APP0011481FD.....	790	APP0012815SE.....	769
ALXATH320S.....	1235	ALD11014250.....	852	ALD11034548.....	846	APP0011482FD.....	790	APP0012817SE.....	769
ALXATV63TBK.....	1266	ALD11015029.....	846						

Référence	Page	Référence	Page	Référence	Page	Référence	Page	Référence	Page
APP0012860SE	769	APP0013657CI	795	APP0014302SE	784	APP0025144MA	822	APPI2164SEHS	768
APP0012861SE	769	APP0013657II	795	APP0014303SE	784	APP0025146MA	822	APPI2165SEHS	768
APP0012862SE	769	APP0013658CC	795	APP0014305SE	784	APP0025147MA	822	APPI2167SEHS	768
APP0012863SE	769	APP0013658CI	795	APP0014307SE	784	APP0025171MA	822	APPI2173SEHS	768
APP0012864SE	769	APP0013658II	795	APP0014311FD	784	APP0025172MA	822	APPI2175SEHS	768
APP0012865SE	769	APP0013662CI	795	APP0014312FD	784	APP0025173MA	822	APPI2177SEHS	768
APP0012867SE	769	APP0013663CI	795	APP0014313FD	784	APP0025174MA	822	APPI2182SEHS	768
APP0012870SE	769	APP0013664CC	795	APP0014314FD	784	APP0025175MA	822	APPI2183SEHS	768
APP0012871SE	769	APP0013664CI	795	APP0014315FD	784	APP0040271AA	872	APPI2185SEHS	768
APP0012872SE	769	APP0013664II	795	APP0014317FD	784	APP0040273AA	872	APPI2870SEHS	769
APP0012873SE	769	APP0013665CC	795	APP0014821SE	794	APP0040275AA	872	APPI2871SEHS	769
APP0012874SE	769	APP0013665CI	795	APP0014822SE	794	APP0040291AA	872	APPI2872SEHS	769
APP0012875SE	769	APP0013665II	795	APP0014823SE	794	APP0040292AA	872	APPI2873SEHS	769
APP0013211FD	796	APP0013666CC	795	APP0014824SE	794	APP0040293AA	872	APPI2874SEHS	769
APP0013211FJ	796	APP0013666CI	795	APP0014825SE	794	APP0040294AA	872	APPI2875SEHS	769
APP0013212FD	796	APP0013666II	795	APP0014826SE	794	APP0040295AA	872	APPI2877SEHS	769
APP0013212FJ	796	APP0013667CC	795	APP0014827SE	794	APP0040296AA	872	APPI2883SE	769
APP0013213FD	796	APP0013667CI	795	APP0014831SE	794	APP0040297AA	872	APPI2885SE	769
APP0013213FJ	796	APP0013667II	795	APP0014832SE	794	APP0042011AA	873	APPI2887SE	769
APP0013214FD	796	APP0013668CC	795	APP0014833SE	794	APP0042031AA	873	APPNEN9241AA	765
APP0013214FJ	796	APP0013668CI	795	APP0014835SE	794	APP0042032AA	873	APPNEN9241AA	823
APP0013215FD	796	APP0013668II	795	APP0014837SE	794	APP0042033AA	873	APPNEN9241AAHS	765
APP0013215FJ	796	APP0013672CI	795	APP0014842SE	794	APP0042034AA	873	APPNEN9241AAHS	823
APP0013216FD	796	APP0013673CI	795	APP0014843SE	794	APP0042042AA	873	APPNEN930AAA	765
APP0013216FJ	796	APP0013674CC	795	APP0014845SE	794	APP0042062AA	873	APPNEN930AAA	823
APP0013217FD	796	APP0013674CI	795	APP0014847SE	794	APP0042064AA	873		
APP0013217FJ	796	APP0013674II	795	APP0015067MB	815	APP0060072BB	931	ARIC	
APP0013225AA	794	APP0013675CC	795	APP0015287FD	816	APP0060072CC	931	ARI0525	544
APP0013227AA	794	APP0013675CI	795	APP0015297FD	816	APP0063053AA	874	ARI0526	544
APP0013422FD	796	APP0013675II	795	APP0015946FD	802	APP0063055AA	874	ARI0527	544
APP0013423FD	796	APP0013676CC	795	APP0016141FD	801	APP0063057AA	874	ARI0528	544
APP0013424FD	796	APP0013676CI	795	APP0016142FD	801	APP0063065AA	874	ARI0878	580
APP0013433FD	796	APP0013676II	795	APP0016143FD	801	APP0063067AA	874	ARI0879	580
APP0013435FD	796	APP0013677CC	795	APP0016145FD	801	APP0064030AA	875	ARI0887	580
APP0013437FD	796	APP0013677CI	795	APP0016146FD	801	APP0064033AA	875	ARI1796	547
APP0013437FJ	796	APP0013677II	795	APP0016147FD	801	APP0064034AA	875	ARI1798	547
APP0013441FD	796	APP0013678CI	795	APP0016151FD	801	APP0064035AA	875	ARI20016	593
APP0013443FD	796	APP0013678II	795	APP0016152FD	801	APP0064036AA	875	ARI20017	593
APP0013445FD	796	APP0013752SE	765	APP0016154FD	801	APP0064037AA	875	ARI20020	586
APP0013447FD	796	APP0013753SE	765	APP0016155FD	801	APP0064039AA	875	ARI20021	587
APP0013451FD	796	APP0013753SEHS	766	APP0016161FD	801	APP0065020AA	874	ARI20022	586
APP0013453FD	796	APP0013754SE	765	APP0016162FD	801	APP0065021AA	874	ARI20023	588
APP0013455FD	796	APP0013754SEHS	766	APP0016163FD	801	APP0065022AA	874	ARI20030	595
APP0013457FD	796	APP0013755SE	766	APP0016164FD	801	APP0065023AA	874	ARI20031	595
APP0013512BB	770	APP0013755SEHS	766	APP0016181SEAJ	801	APP0065030AA	874	ARI20032	590
APP0013513BB	770	APP0013757SE	766	APP0016181SEHS	801	APP0065031AA	874	ARI20033	590
APP0013515BB	770	APP0013757SEHS	766	APP0016182SEAJ	801	APP0065032AA	874	ARI20034	591
APP0013517BB	770	APP0013763SE	766	APP0016182SEHS	801	APP0065033AA	874	ARI20035	591
APP0013561FD	794	APP0013763SEHS	766	APP0016185SEAJ	801	APP0065045AA	874	ARI2576	599
APP0013562FD	794	APP0013765SE	766	APP0016185SEHS	801	APP0066003AA	875	ARI2929	593
APP0013563FD	794	APP0013765SEHS	766	APP0016186SEAJ	801	APP0066006AA	875	ARI2943	599
APP0013564FD	794	APP0013767SE	766	APP0016186SEHS	801	APP0066012AA	875	ARI2951	593
APP0013565FD	794	APP0013767SEHS	766	APP0016191FD	802	APPI1932SEHS	767	ARI2963	596
APP0013566FD	794	APP0013772SE	766	APP0016192FD	802	APPI1933SEHS	767	ARI2972	593
APP0013567FD	794	APP0013772SEHS	766	APP0016193FD	802	APPI1934SEHS	767	ARI2980	596
APP0013569FD	794	APP0013773SE	766	APP0016195FD	802	APPI1935SEHS	767	ARI2981	595
APP0013652CI	795	APP0013773SEHS	766	APP0016196FD	802	APPI1937SEHS	767	ARI2982	595
APP0013653CI	795	APP0013775SE	766	APP0016197FD	802	APPI1938SEHS	767	ARI2987	595
APP0013654CC	795	APP0013775SEHS	766	APP0017935FDAJ	803	APPI1943SEHS	767	ARI2995	596
APP0013654CI	795	APP0014117FD	802	APP0017935FDEJ	803	APPI1945SEHS	767	ARI2999	599
APP0013654II	795	APP0014260TRDR	800	APP0018031MA	799	APPI1947SEHS	767	ARI3125	546
APP0013655CC	795	APP0014261TRDR	800	APP0018034MA	799	APPI1952SEHS	767	ARI3128	546
APP0013655CI	795	APP0014271TRDR	800	APP0025132MA	822	APPI1953SEHS	767	ARI3134	547
APP0013655II	795	APP0014272TRDR	800	APP0025133MA	822	APPI1955SEHS	767	ARI3135	547
APP0013656CC	795	APP0014275TRDR	801	APP0025134MA	822	APPI1963SEHS	767	ARI4148	492
APP0013656CI	795	APP0014276TRDR	801	APP0025135MA	822	APPI1965SEHS	767	ARI4150	492
APP0013656II	795	APP0014283TRDR	800	APP0025136MA	822	APPI2162SEHS	768	ARI4151	492
APP0013657CC	795	APP0014287TRDR	801	APP0025137MA	822	APPI2163SEHS	768	ARI4183	500
								ARI4184	500

Référence	Page	Référence	Page	Référence	Page	Référence	Page	Référence	Page
ARI4208.....	500	ARI50453.....	510	ARI51044.....	488	ARNOULD		ARD67901.....	394
ARI4210.....	500	ARI50459.....	477	ARI51045.....	488	ARD432001.....	394	ARD67902.....	394
ARI50081.....	509	ARI50460.....	571	ARI53010.....	528	ARD432002.....	394	ARD67910.....	394
ARI50082.....	509	ARI50461.....	571	ARI53024.....	528	ARD67001.....	391	ARD67915.....	394
ARI50104.....	509	ARI50462.....	571	ARI53025.....	528	ARD67002.....	391	ARD67922.....	394
ARI50105.....	509	ARI50463.....	571	ARI53026.....	528	ARD67010.....	391	ARD67925.....	394
ARI50123.....	510	ARI50482.....	572	ARI53044.....	528	ARD67015.....	391	ARD67931.....	394
ARI50124.....	510	ARI50483.....	572	ARI53045.....	528	ARD67022.....	391	ARD67932.....	394
ARI50125.....	510	ARI50484.....	572	ARI53052.....	529	ARD67025.....	391		
ARI50160.....	497	ARI50485.....	572	ARI53057.....	528	ARD67031.....	391	ATLANTIC CHAUFFAGE	
ARI50161.....	497	ARI50486.....	572	ARI53058.....	528	ARD67032.....	391	ELECTRIQUE ET CHAUFFE-EAU	
ARI50175.....	503	ARI50487.....	572	ARI53059.....	528	ARD67101.....	390	ATL009134.....	926
ARI50181.....	511	ARI50488.....	572	ARI5337.....	479	ARD67102.....	390	ATL009234.....	926
ARI50193.....	510	ARI50489.....	572	ARI5365.....	479	ARD67110.....	390	ATL021107.....	922
ARI50205.....	568	ARI50490.....	572	ARI5372.....	580	ARD67115.....	390	ATL021110.....	922
ARI50206.....	568	ARI50491.....	572	ARI5373.....	580	ARD67122.....	390	ATL021115.....	922
ARI50217.....	560	ARI50493.....	574	ARI5377.....	580	ARD67125.....	390	ATL021120.....	922
ARI50218.....	560	ARI50494.....	574	ARI55260.....	506	ARD67131.....	390	ATL021320.....	922
ARI50242.....	575	ARI50495.....	574	ARI55261.....	506	ARD67132.....	390	ATL051010.....	919
ARI50247.....	575	ARI50496.....	574	ARI55262.....	506	ARD67201.....	391	ATL051015.....	919
ARI50260.....	488	ARI50497.....	574	ARI55263.....	506	ARD67202.....	391	ATL051020.....	919
ARI50271.....	488	ARI50498.....	574	ARI55264.....	506	ARD67210.....	391	ATL052130.....	919
ARI50301.....	510	ARI50499.....	574	ARI55265.....	506	ARD67215.....	391	ATL102102.....	822
ARI50307.....	510	ARI50500.....	574	ARI55266.....	506	ARD67222.....	391	ATL102103.....	822
ARI5033.....	544	ARI50501.....	574	ARI55267.....	506	ARD67225.....	391	ATL102104.....	822
ARI50330.....	488	ARI50502.....	574	ARI55268.....	506	ARD67231.....	391	ATL102105.....	822
ARI50331.....	488	ARI50503.....	574	ARI55290.....	506	ARD67232.....	391	ATL102106.....	822
ARI50332.....	488	ARI50504.....	574	ARI55291.....	506	ARD67301.....	393	ATL109427.....	822
ARI50333.....	488	ARI50505.....	574	ARI55292.....	506	ARD67302.....	393	ATL109519.....	823
ARI50334.....	510	ARI50506.....	574	ARI55293.....	506	ARD67310.....	393	ATL153110.....	917
ARI50335.....	510	ARI50507.....	574	ARI55301.....	507	ARD67315.....	393	ATL153115.....	917
ARI50351.....	580	ARI50510.....	491	ARI55302.....	507	ARD67322.....	393	ATL153120.....	917
ARI50352.....	580	ARI50511.....	491	ARI55303.....	507	ARD67325.....	393	ATL154115.....	917
ARI50359.....	477	ARI50527.....	560	ARI55304.....	507	ARD67331.....	393	ATL154120.....	917
ARI50360.....	510	ARI50538.....	479	ARI55310.....	507	ARD67332.....	393	ATL154325.....	917
ARI50361.....	510	ARI50539.....	479	ARI55311.....	507	ARD67401.....	392	ATL154330.....	917
ARI50362.....	510	ARI50542.....	560	ARI55312.....	507	ARD67402.....	392	ATL154420.....	917
ARI50363.....	510	ARI50547.....	497	ARI55313.....	507	ARD67410.....	392	ATL154425.....	917
ARI50377.....	510	ARI50550.....	497	ARI55314.....	507	ARD67412.....	392	ATL154430.....	917
ARI50379.....	509	ARI50554.....	497	ARI55315.....	507	ARD67415.....	392	ATL157104.....	919
ARI50380.....	509	ARI50560.....	497	ARI55316.....	507	ARD67422.....	392	ATL157106.....	919
ARI50385.....	574	ARI50561.....	547	ARI55317.....	507	ARD67425.....	392	ATL157108.....	919
ARI50386.....	574	ARI50562.....	547	ARI55318.....	507	ARD67431.....	392	ATL232398.....	912
ARI50387.....	574	ARI50601.....	511	ARI55319.....	507	ARD67432.....	392	ATL232512.....	912
ARI50388.....	574	ARI50603.....	511			ARD67501.....	392	ATL232513.....	912
ARI50389.....	574	ARI50619.....	477	ARISTON		ARD67502.....	392	ATL232514.....	912
ARI50390.....	574	ARI50620.....	477	AIN3000325.....	920	ARD67510.....	392	ATL232515.....	912
ARI50391.....	574	ARI50676.....	497	AIN3000326.....	920	ARD67515.....	392	ATL234510.....	912
ARI50392.....	574	ARI50678.....	492	AIN3000332.....	918	ARD67522.....	392	ATL234515.....	912
ARI50393.....	560	ARI50701.....	511	AIN3000333.....	918	ARD67525.....	392	ATL235305.....	927
ARI50403.....	479	ARI50703.....	511	AIN3000334.....	918	ARD67531.....	392	ATL235306.....	927
ARI50404.....	479	ARI50707.....	489	AIN3000450.....	918	ARD67532.....	392	ATL235307.....	927
ARI50405.....	571	ARI50714.....	511	AIN3000567.....	918	ARD67601.....	393	ATL286040.....	912
ARI50406.....	571	ARI50715.....	511	AIN3000568.....	918	ARD67602.....	393	ATL286041.....	912
ARI50407.....	571	ARI50716.....	511	AIN3000596.....	920	ARD67610.....	393	ATL321104.....	921
ARI50408.....	571	ARI50717.....	511	AIN3000656.....	920	ARD67615.....	393	ATL321105.....	922
ARI50409.....	572	ARI50718.....	511	AIN3069653.....	914	ARD67622.....	393	ATL321106.....	921
ARI50410.....	488	ARI50719.....	511	AIN3069654.....	914	ARD67625.....	393	ATL321108.....	921
ARI50411.....	488	ARI50724.....	489	AIN3100324.....	921	ARD67631.....	393	ATL321109.....	921
ARI50416.....	560	ARI50725.....	489	AIN3100325.....	921	ARD67632.....	393	ATL325116.....	921
ARI50429.....	491	ARI50729.....	491	AIN3623378.....	921	ARD67801.....	393	ATL325216.....	921
ARI50430.....	491	ARI50730.....	491	AIN3623379.....	921	ARD67802.....	393	ATL326216.....	921
ARI50431.....	477	ARI50731.....	491	AIN3626154.....	921	ARD67810.....	393	ATL327106.....	922
ARI50432.....	477	ARI50732.....	491	AIN3626155.....	921	ARD67815.....	393	ATL423014.....	913
ARI50443.....	510	ARI50733.....	485	AIN3626156.....	921	ARD67822.....	393	ATL423015.....	913
ARI50447.....	544	ARI50735.....	485	AIN3626157.....	921	ARD67825.....	393	ATL423532.....	789
ARI50449.....	500	ARI50745.....	479	AIN3626157.....	921	ARD67831.....	393	ATL423533.....	789
ARI50450.....	500	ARI50746.....	479	AIN6323377.....	921	ARD67832.....	393	ATL423534.....	789

Référence	Page	Référence	Page	Référence	Page	Référence	Page	Référence	Page
ATL423535	789	ATL507616	763	ATL529920	764	ATL835401	927	ATL862563	811
ATL423539	789	ATL507617	763	ATL530410	790	ATL835402	927	ATL862565	811
ATL423540	789	ATL507618	763	ATL530415	790	ATL835601	927	ATL862566	811
ATL423541	789	ATL507619	763	ATL530420	790	ATL835602	927	ATL862567	811
ATL423966	789	ATL507621	763	ATL533159	913	ATL835701	927	ATL862659	811
ATL423967	789	ATL507622	763	ATL542405	790	ATL835702	927	ATL862660	811
ATL423968	789	ATL507623	763	ATL542407	790	ATL835901	927	ATL862661	811
ATL500090	762	ATL507624	763	ATL542410	790	ATL835902	927	ATL862662	811
ATL500090	823	ATL507625	763	ATL542412	790	ATL836101	927	ATL862663	811
ATL500607	784	ATL507626	763	ATL542415	790	ATL836102	927	ATL862665	811
ATL500610	784	ATL507627	763	ATL542420	790	ATL836201	927	ATL862666	811
ATL500612	784	ATL507628	763	ATL561705	793	ATL836202	927	ATL862667	811
ATL500615	784	ATL507629	763	ATL561707	793	ATL836901	927	ATL862759	811
ATL500620	784	ATL507630	763	ATL561710	793	ATL836902	927	ATL862760	811
ATL501310	784	ATL507631	763	ATL561712	793	ATL841515	800	ATL862761	811
ATL501315	784	ATL507632	763	ATL561715	793	ATL841524	800	ATL862762	811
ATL501320	784	ATL507633	763	ATL561717	793	ATL850257	810	ATL862763	811
ATL501845	784	ATL507636	762	ATL561720	793	ATL850258	810	ATL862765	811
ATL501846	784	ATL507637	762	ATL602010	829	ATL850259	810	ATL862766	811
ATL501847	784	ATL507638	762	ATL602011	829	ATL850435	808	ATL862767	811
ATL501848	784	ATL507639	762	ATL602022	831	ATL850437	808	ATL952103	809
ATL501849	784	ATL507640	762	ATL602032	831	ATL850492	809	ATL952105	809
ATL501850	784	ATL507641	762	ATL602101	793	ATL850493	809	ATL952107	809
ATL501851	784	ATL507643	762	ATL602107	764	ATL850506	809		
ATL501852	784	ATL507645	762	ATL602110	764	ATL850508	809		
ATL501853	784	ATL507646	762	ATL602115	764	ATL850512	809		
ATL501854	784	ATL507647	762	ATL602122	831	ATL850513	809		
ATL501855	784	ATL507648	762	ATL602132	831	ATL850515	809		
ATL502907	784	ATL507649	762	ATL602211	829	ATL850517	809		
ATL502910	784	ATL507650	762	ATL602230	831	ATL850532	809		
ATL502915	784	ATL507652	762	ATL602251	823	ATL850533	809		
ATL503105	764	ATL510903	789	ATL602401	831	ATL850558	809		
ATL503107	764	ATL510905	789	ATL602402	831	ATL850559	809		
ATL503110	764	ATL510907	789	ATL603110	762	ATL851127	810		
ATL503112	764	ATL510910	789	ATL603115	762	ATL851128	810		
ATL503115	764	ATL510912	789	ATL603210	762	ATL851129	810		
ATL503120	765	ATL510915	789	ATL603215	762	ATL852566	809		
ATL503907	763	ATL510920	789	ATL610910	789	ATL852567	809		
ATL503908	764	ATL518215	765	ATL610915	789	ATL852666	809		
ATL503909	764	ATL518220	765	ATL610920	789	ATL852667	809		
ATL503910	763	ATL518810	764	ATL666416	789	ATL861538	810		
ATL503911	764	ATL518815	764	ATL666417	789	ATL861544	810		
ATL503912	763	ATL518820	764	ATL666418	789	ATL861546	810		
ATL503913	764	ATL520005	793	ATL666419	789	ATL861556	810		
ATL503914	764	ATL520007	793	ATL666421	789	ATL861558	810		
ATL503915	763	ATL520010	793	ATL666422	789	ATL861564	810		
ATL503916	764	ATL520012	793	ATL666423	789	ATL861638	810		
ATL503917	764	ATL520015	793	ATL666424	789	ATL861644	811		
ATL503918	764	ATL520020	793	ATL666425	789	ATL861646	811		
ATL503919	764	ATL520105	793	ATL666426	789	ATL861656	811		
ATL503920	763	ATL520110	793	ATL720109	800	ATL861658	811		
ATL503921	764	ATL520115	793	ATL720110	800	ATL861664	811		
ATL503922	764	ATL520120	793	ATL720111	800	ATL861738	811		
ATL504300	784	ATL520207	793	ATL814117	799	ATL861744	811		
ATL507405	765	ATL520210	793	ATL814645	799	ATL861746	811		
ATL507407	765	ATL520215	793	ATL817117	799	ATL861756	811		
ATL507410	765	ATL520220	793	ATL817645	799	ATL861758	811		
ATL507412	765	ATL520305	793	ATL831105	810	ATL861764	811		
ATL507415	765	ATL520310	793	ATL831107	810	ATL861906	811		
ATL507420	765	ATL520312	793	ATL831110	810	ATL861908	811		
ATL507510	765	ATL523306	913	ATL831403	810	ATL861909	811		
ATL507515	765	ATL529807	764	ATL831405	810	ATL861915	811		
ATL507520	765	ATL529810	764	ATL835101	927	ATL861917	811		
ATL507608	763	ATL529812	764	ATL835102	927	ATL861920	811		
ATL507609	763	ATL529815	764	ATL835201	927	ATL862559	811		
ATL507611	763	ATL529820	764	ATL835202	927	ATL862560	811		
ATL507613	763	ATL529910	764	ATL835301	927	ATL862561	811		
ATL507614	763	ATL529915	764	ATL835302	927	ATL862562	811		

ATLANTIC CLIMATISATION ET VENTILATION	
ELG009231	913
ELG123039	870
ELG123045	870
ELG123075	870
ELG123093	870
ELG123097	870
ELG123171	870
ELG123183	870
ELG123184	870
ELG123185	870
ELG123186	870
ELG123187	870
ELG123188	870
ELG123235	869
ELG123237	869
ELG123238	869
ELG123239	869
ELG123240	869
ELG123242	870
ELG123243	870
ELG123244	870
ELG123245	870
ELG123246	870
ELG123247	870
ELG123248	870
ELG123249	870
ELG305201	913
ELG311005	844
ELG311006	870
ELG323022	844
ELG350101	913
ELG350102	913
ELG350103	913
ELG350104	913
ELG350200	913
ELG412190	836
ELG412191	836
ELG412193	836
ELG412195	836
ELG412204	836
ELG412206	836
ELG412209	836

Référence	Page	Référence	Page	Référence	Page	Référence	Page	Référence	Page
ELG412211	836	ELG423067	858	ELG464045	851	ELG523463	865	ELG533504	864
ELG412212	836	ELG423069	858	ELG464046	836	ELG523464	865	ELG533505	864
ELG412213	836	ELG423070	857	ELG500090	913	ELG523471	865	ELG533750	851
ELG412214	836	ELG423129	851	ELG512198	842	ELG523472	865	ELG537054	844
ELG412219	913	ELG423139	841	ELG512199	843	ELG523478	865	ELG537055	844
ELG412227	913	ELG423142	857	ELG512428	842	ELG523481	865	ELG537057	844
ELG412231	851	ELG423348	851	ELG512429	843	ELG523521	865	ELG537061	844
ELG412233	913	ELG423350	851	ELG512450	844	ELG523522	865	ELG537062	844
ELG412236	836	ELG423360	857	ELG512451	844	ELG523523	865	ELG538853	844
ELG412237	836	ELG423362	857	ELG512471	842	ELG523524	865	ELG538854	844
ELG412238	836	ELG423482	837	ELG512472	842	ELG523525	866	ELG538857	843
ELG412239	836	ELG423483	837	ELG512474	842	ELG523709	845	ELG538858	843
ELG412242	836	ELG423484	837	ELG512475	842	ELG523717	856	ELG538859	843
ELG412258	836	ELG460000	858	ELG512476	842	ELG523774	863	ELG542440	913
ELG412259	836	ELG460001	858	ELG512477	842	ELG523775	863	ELG542445	913
ELG412260	836	ELG460002	858	ELG512478	842	ELG523776	863	ELG542450	913
ELG412287	840	ELG460003	858	ELG512532	843	ELG523777	863	ELG542455	913
ELG412288	840	ELG460004	858	ELG512533	843	ELG523778	863	ELG542460	913
ELG412289	840	ELG460005	859	ELG512534	843	ELG523800	866	ELG542478	913
ELG412290	840	ELG460006	859	ELG512535	843	ELG523801	866	ELG542568	839
ELG412291	838	ELG460007	858	ELG520025	845	ELG523802	866	ELG542569	839
ELG412292	838	ELG460008	858	ELG520026	855	ELG523832	855	ELG542570	839
ELG412293	838	ELG460009	858	ELG521000	845	ELG523870	855	ELG542576	839
ELG412294	838	ELG460010	858	ELG521001	845	ELG523875	855	ELG543544	845
ELG412295	838	ELG460011	859	ELG521002	845	ELG523876	855	ELG543545	845
ELG412296	838	ELG460012	859	ELG521003	845	ELG523998	844	ELG547352	866
ELG412297	838	ELG460013	859	ELG521005	845	ELG524184	855	ELG547368	866
ELG420931	913	ELG460015	859	ELG521012	845	ELG524185	855	ELG549884	844
ELG422146	855	ELG460016	859	ELG523115	843	ELG524682	851	ELG549885	844
ELG422147	841	ELG460017	859	ELG523116	843	ELG524696	845	ELG549886	844
ELG422151	854	ELG460018	859	ELG523301	863	ELG524749	843	ELG549887	844
ELG422152	841	ELG460019	859	ELG523302	863	ELG524750	843	ELG852007	882
ELG422207	851	ELG460021	859	ELG523303	863	ELG524769	913	ELG852009	882
ELG422222	850	ELG460022	859	ELG523304	863	ELG524770	913	ELG852014	880
ELG422223	850	ELG460023	859	ELG523305	864	ELG525003	855	ELG852318	880
ELG422224	850	ELG460024	859	ELG523321	856	ELG525040	845	ELG854709	883
ELG422232	850	ELG460025	859	ELG523323	856	ELG525078	855	ELG854712	883
ELG422234	851	ELG460030	860	ELG523325	856	ELG525079	856	ELG854714	883
ELG422306	851	ELG460031	860	ELG523350	854	ELG525080	856	ELG857009	885
ELG422308	851	ELG460032	860	ELG523351	854	ELG525081	856	ELG857012	885
ELG422330	845	ELG460033	860	ELG523352	854	ELG526031	913	ELG866214	899
ELG422563	851	ELG460034	860	ELG523353	855	ELG526032	913	ELG866218	899
ELG422564	851	ELG460035	860	ELG523361	855	ELG526033	913	ELG868118	899
ELG422591	837	ELG460036	860	ELG523362	855	ELG526135	913	ELG868124	899
ELG422809	851	ELG460037	860	ELG523363	855	ELG526139	913	ELG868130	899
ELG422940	836	ELG460038	860	ELG523364	855	ELG526143	913	ELG872004	883
ELG422962	851	ELG460039	860	ELG523365	855	ELG526144	913	ELG872005	883
ELG423025	858	ELG460040	860	ELG523366	855	ELG526145	913	ELG872006	883
ELG423026	858	ELG460041	860	ELG523367	855	ELG526148	913	ELG872008	885
ELG423027	858	ELG461004	851	ELG523381	856	ELG526553	839	ELG872010	885
ELG423028	858	ELG464000	860	ELG523382	856	ELG526554	839	ELG872020	899
ELG423029	858	ELG464001	860	ELG523383	856	ELG526555	839	ELG872021	885
ELG423030	858	ELG464004	861	ELG523421	864	ELG526595	839	ELG872022	882
ELG423031	858	ELG464005	861	ELG523422	864	ELG526602	839	ELG872023	882
ELG423032	858	ELG464006	861	ELG523423	864	ELG529002	866	ELG872024	881
ELG423034	857	ELG464007	860	ELG523424	864	ELG529005	866	ELG872028	882
ELG423037	857	ELG464008	860	ELG523425	865	ELG529006	866	ELG872029	882
ELG423041	857	ELG464009	860	ELG523431	865	ELG529352	866	ELG872053	882
ELG423043	857	ELG464010	860	ELG523432	865	ELG529353	866	ELG872054	882
ELG423045	857	ELG464013	860	ELG523433	865	ELG529402	866	ELG872055	882
ELG423046	857	ELG464014	860	ELG523441	864	ELG529601	866	ELG872056	881
ELG423047	857	ELG464015	861	ELG523442	864	ELG529602	866	ELG872057	881
ELG423048	857	ELG464016	861	ELG523443	864	ELG533021	844	ELG872058	881
ELG423050	857	ELG464017	860	ELG523444	864	ELG533184	856	ELG872059	881
ELG423051	857	ELG464018	861	ELG523445	864	ELG533185	856	ELG872060	883
ELG423053	857	ELG464040	851	ELG523451	836	ELG533501	864	ELG872061	883
ELG423054	857	ELG464041	851	ELG523461	865	ELG533502	864	ELG872062	883
ELG423060	858	ELG464042	851	ELG523462	865	ELG533503	864	ELG872063	883

Référence	Page	Référence	Page	Référence	Page	Référence	Page	Référence	Page
BE492912	384	BIZ225052	317	BIZ300311	1215	BIZ351050	1176	BIZ500100	453
BE493321	380	BIZ225053	317	BIZ300422	1214	BIZ351051	1176	BIZ500120	458
BE493331	380	BIZ225103	317	BIZ300433	1214	BIZ351060	1220	BIZ500132	453
BE493341	380	BIZ225104	317	BIZ300444	1214	BIZ351070	1220	BIZ500140	453
BE493840	384	BIZ225105	317	BIZ300455	1214	BIZ351090	1220	BIZ500150	453
BE494055	384	BIZ230001	321	BIZ300488	1214	BIZ390540	1170	BIZ500154	458
BE494328	387	BIZ230002	321	BIZ300490	1215	BIZ390541	1170	BIZ500160	453
		BIZ230003	321	BIZ300491	1215	BIZ400032	739	BIZ500164	453
		BIZ230010	321	BIZ300499	1214	BIZ400033	739	BIZ500165	453
		BIZ230011	321	BIZ300512	1214	BIZ400034	739	BIZ500167	458
		BIZ230012	321	BIZ300513	1214	BIZ400035	739	BIZ500185	453
		BIZ230013	321	BIZ300515	1214	BIZ400036	739	BIZ500240	453
		BIZ230020	321	BIZ300602	1213	BIZ400037	739	BIZ500250	453
		BIZ230021	321	BIZ300603	1213	BIZ400038	739	BIZ500340	453
		BIZ230022	321	BIZ300604	1213	BIZ400039	739	BIZ500350	453
		BIZ230025	326	BIZ300605	1213	BIZ400040	739	BIZ500390	107
		BIZ230026	326	BIZ300606	1213	BIZ400041	739	BIZ500440	453
		BIZ230028	326	BIZ300608	1213	BIZ400042	739	BIZ500850	107
		BIZ230029	326	BIZ300610	1213	BIZ400043	739	BIZ501210	458
		BIZ230031	326	BIZ310108	97	BIZ400044	740	BIZ501285	458
		BIZ230034	326	BIZ310108	1203	BIZ400045	740	BIZ501500	107
		BIZ230035	326	BIZ310109	97	BIZ400046	740	BIZ501501	107
		BIZ230110	1174	BIZ310109	1203	BIZ400047	740	BIZ501502	107
		BIZ230111	1175	BIZ310110	97	BIZ400048	740	BIZ501711	464
		BIZ230115	1175	BIZ310110	1203	BIZ400049	740	BIZ502000	107
		BIZ230116	1175	BIZ310112	97	BIZ400050	740	BIZ502150	107
		BIZ235001	322	BIZ310112	1203	BIZ400051	740	BIZ502240	453
		BIZ235010	322	BIZ310114	97	BIZ400052	740	BIZ502515	460
		BIZ235020	322	BIZ310114	1203	BIZ400053	740	BIZ502519	464
		BIZ235030	322	BIZ310116	97	BIZ400054	740	BIZ502525	460
		BIZ235040	322	BIZ310116	1203	BIZ400054	1187	BIZ506027	458
		BIZ240001	322	BIZ310119	97	BIZ400055	740	BIZ510067	458
		BIZ240010	322	BIZ310119	1203	BIZ400055	1187	BIZ510085	458
		BIZ241001	322	BIZ310152	97	BIZ400056	740	BIZ510100	458
		BIZ241010	322	BIZ310152	1203	BIZ400056	1187	BIZ510120	458
		BIZ245001	322	BIZ310200	97	BIZ400058	740	BIZ510130	458
		BIZ245020	322	BIZ310200	1204	BIZ400059	740	BIZ510145	458
		BIZ245030	322	BIZ310300	98	BIZ400060	739	BIZ512627	458
		BIZ250000	322	BIZ310300	1203	BIZ400060	1138	BIZ527067	458
		BIZ250001	322	BIZ310301	98	BIZ400061	739	BIZ527128	458
		BIZ300001	332	BIZ310301	1203	BIZ400061	1138	BIZ527267	458
		BIZ300002	332	BIZ310302	98	BIZ400062	739	BIZ544085	458
		BIZ300007	332	BIZ310302	1203	BIZ400062	1138	BIZ620100	459
		BIZ300008	332	BIZ320001	1215	BIZ400065	739	BIZ620101	459
		BIZ300009	332	BIZ320002	1215	BIZ400066	739	BIZ620102	459
		BIZ300010	332	BIZ320003	1215	BIZ400066	1141	BIZ620103	459
		BIZ300011	332	BIZ320004	1215	BIZ400068	739	BIZ620110	459
		BIZ300012	332	BIZ320005	1215	BIZ400068	1139	BIZ620111	459
		BIZ300013	332	BIZ320017	1215	BIZ400070	739	BIZ620112	459
		BIZ300014	332	BIZ320018	1215	BIZ400071	739	BIZ620113	459
		BIZ300015	332	BIZ330001	1214	BIZ400072	739	BIZ620160	459
		BIZ300016	332	BIZ330002	1214	BIZ400073	739	BIZ620161	459
		BIZ300017	332	BIZ330003	1214	BIZ400100	741	BIZ620162	459
		BIZ300018	332	BIZ350010	1220	BIZ400118	739	BIZ620225	1165
		BIZ300019	332	BIZ350012	1220	BIZ400141	740	BIZ620261	1165
		BIZ300019	1202	BIZ350013	1220	BIZ400143	740	BIZ620263	1165
		BIZ300020	332	BIZ350014	1220	BIZ400144	740	BIZ625016	1165
		BIZ300020	1202	BIZ350015	1220	BIZ400160	739	BIZ625022	1166
		BIZ300021	332	BIZ350016	1220	BIZ400160	1137	BIZ625023	1166
		BIZ300021	1202	BIZ350017	1220	BIZ400161	739	BIZ625026	1165
		BIZ300022	332	BIZ350018	1220	BIZ400161	1137	BIZ625027	1165
		BIZ300022	1202	BIZ350019	1220	BIZ500016	107	BIZ700001	1137
		BIZ300023	332	BIZ351010	1220	BIZ500020	107	BIZ700005	1138
		BIZ300024	332	BIZ351011	1220	BIZ500025	107	BIZ700006	1138
		BIZ300120	1202	BIZ351020	1220	BIZ500032	107	BIZ700009	1138
		BIZ300121	1202	BIZ351021	1220	BIZ500040	107	BIZ700010	1138
		BIZ300124	1202	BIZ351030	1220	BIZ500067	458	BIZ700011	1137
		BIZ300125	1202	BIZ351040	1176	BIZ500085	458	BIZ700012	1138

Référence	Page	Référence	Page	Référence	Page	Référence	Page	Référence	Page
BIZ700013	1138	BIZ700252	1143	BIZ700636	1153	BIZ700944	1171	BIZ710248	97
BIZ700014	1134	BIZ700253	1143	BIZ700638	1153	BIZ700953	1170	BIZ710249	97
BIZ700015	1134	BIZ700259	1143	BIZ700643	1153	BIZ700954	1170	BIZ710250	1202
BIZ700016	1134	BIZ700275	65	BIZ700645	1153	BIZ700955	1170	BIZ710251	1202
BIZ700017	1134	BIZ700275	1166	BIZ700650	1153	BIZ700963	1170	BIZ710252	1202
BIZ700018	1134	BIZ700278	1137	BIZ700652	1153	BIZ700964	1170	BIZ710259	1221
BIZ700019	1134	BIZ700282	65	BIZ700653	1153	BIZ700970	1170	BIZ710261	98
BIZ700020	1134	BIZ700282	111	BIZ700654	1153	BIZ700971	1170	BIZ710262	98
BIZ700021	1134	BIZ700282	1166	BIZ700655	1153	BIZ700972	1170	BIZ710263	98
BIZ700022	1134	BIZ700287	1141	BIZ700656	1153	BIZ700980	1171	BIZ710265	98
BIZ700034	1221	BIZ700294	1141	BIZ700665	1153	BIZ700981	1171	BIZ710266	98
BIZ700035	1140	BIZ700297	1138	BIZ700666	1153	BIZ700982	1171	BIZ710267	98
BIZ700036	1140	BIZ700313	1137	BIZ700667	1153	BIZ700983	1171	BIZ710268	186
BIZ700037	1142	BIZ700324	1140	BIZ700668	1153	BIZ700984	1171	BIZ710269	187
BIZ700041	1139	BIZ700326	1144	BIZ700669	1153	BIZ701500	1175	BIZ710272	186
BIZ700042	1136	BIZ700327	1164	BIZ700680	1153	BIZ701501	1175	BIZ710293	1216
BIZ700058	1138	BIZ700328	1136	BIZ700681	1153	BIZ701502	1175	BIZ710294	1216
BIZ700063	1139	BIZ700334	1140	BIZ700683	1153	BIZ701503	1175	BIZ710295	1216
BIZ700064	1165	BIZ700336	1140	BIZ700689	1154	BIZ709915	1170	BIZ710298	1216
BIZ700066	1139	BIZ700337	1140	BIZ700695	1155	BIZ709916	1170	BIZ710299	1216
BIZ700068	1141	BIZ700386	1140	BIZ700697	1138	BIZ709917	1170	BIZ710304	186
BIZ700069	1136	BIZ700388	1140	BIZ700698	1155	BIZ709990	1154	BIZ710305	1216
BIZ700076	1143	BIZ700391	1143	BIZ700709	1152	BIZ709991	1154	BIZ710306	1216
BIZ700078	1139	BIZ700394	1140	BIZ700713	1152	BIZ709992	1154	BIZ710307	1216
BIZ700086	1143	BIZ700407	1141	BIZ700715	1152	BIZ709993	1154	BIZ710308	1216
BIZ700093	1134	BIZ700409	1144	BIZ700717	1152	BIZ709994	1154	BIZ710309	1216
BIZ700095	1154	BIZ700453	1175	BIZ700719	1152	BIZ710000	1216	BIZ710314	1221
BIZ700099	1140	BIZ700485	1134	BIZ700721	1152	BIZ710068	91	BIZ710317	1221
BIZ700102	1143	BIZ700486	1134	BIZ700723	1152	BIZ710068	1197	BIZ710319	1221
BIZ700103	1144	BIZ700487	1134	BIZ700742	1154	BIZ710096	1187	BIZ710320	1221
BIZ700115	1136	BIZ700489	1140	BIZ700744	1154	BIZ710150	1204	BIZ710329	1221
BIZ700130	1142	BIZ700490	1134	BIZ700746	1154	BIZ710151	1204	BIZ710330	99
BIZ700131	1144	BIZ700494	1139	BIZ700748	1154	BIZ710155	1204	BIZ710335	98
BIZ700132	1143	BIZ700509	1134	BIZ700749	1154	BIZ710156	1204	BIZ710335	1203
BIZ700136	1142	BIZ700516	1141	BIZ700750	1154	BIZ710170	1204	BIZ710337	98
BIZ700137	1142	BIZ700520	1165	BIZ700751	1154	BIZ710171	1204	BIZ710337	1203
BIZ700139	1142	BIZ700524	1136	BIZ700755	1154	BIZ710172	1204	BIZ710338	98
BIZ700155	1142	BIZ700571	1175	BIZ700810	1143	BIZ710174	1204	BIZ710338	1203
BIZ700175	1140	BIZ700572	1175	BIZ700812	1144	BIZ710175	1196	BIZ710339	98
BIZ700180	1155	BIZ700587	1138	BIZ700845	490	BIZ710200	1204	BIZ710339	1203
BIZ700185	1154	BIZ700598	1139	BIZ700846	490	BIZ710201	1204	BIZ710345	1204
BIZ700186	1137	BIZ700601	1152	BIZ700848	65	BIZ710208	1221	BIZ710346	1204
BIZ700187	1136	BIZ700602	1152	BIZ700848	1166	BIZ710209	1221	BIZ710347	1204
BIZ700188	1136	BIZ700603	1152	BIZ700854	1141	BIZ710210	1221	BIZ710350	1202
BIZ700191	1139	BIZ700604	1152	BIZ700878	1155	BIZ710212	1221	BIZ710351	1202
BIZ700194	1152	BIZ700605	1152	BIZ700884	1155	BIZ710213	1221	BIZ710352	1202
BIZ700196	1153	BIZ700606	1152	BIZ700885	1155	BIZ710214	1221	BIZ710353	1202
BIZ700197	1154	BIZ700608	1152	BIZ700890	1155	BIZ710215	1221	BIZ710357	1202
BIZ700201	1137	BIZ700610	1152	BIZ700895	1155	BIZ710216	1221	BIZ710358	1202
BIZ700202	1137	BIZ700611	1152	BIZ700897	1155	BIZ710218	1221	BIZ710371	1203
BIZ700203	1139	BIZ700612	1152	BIZ700900	490	BIZ710225	99	BIZ710373	1203
BIZ700207	65	BIZ700613	1152	BIZ700910	1170	BIZ710226	99	BIZ710375	98
BIZ700207	1166	BIZ700614	1152	BIZ700915	1170	BIZ710227	99	BIZ710375	1203
BIZ700208	65	BIZ700615	1152	BIZ700916	1170	BIZ710228	99	BIZ710376	98
BIZ700208	1166	BIZ700616	1152	BIZ700917	1170	BIZ710229	99	BIZ710376	1203
BIZ700211	1136	BIZ700617	1152	BIZ700919	1170	BIZ710230	103	BIZ710377	98
BIZ700212	1140	BIZ700619	1152	BIZ700923	1171	BIZ710231	103	BIZ710377	1203
BIZ700213	1222	BIZ700620	1152	BIZ700924	1171	BIZ710232	103	BIZ710378	98
BIZ700214	1174	BIZ700621	1152	BIZ700925	1171	BIZ710235	92	BIZ710378	1203
BIZ700215	1174	BIZ700622	1152	BIZ700926	1171	BIZ710236	92	BIZ710379	1203
BIZ700220	1164	BIZ700625	1152	BIZ700927	1171	BIZ710237	92	BIZ710383	1221
BIZ700229	1164	BIZ700626	1152	BIZ700930	1171	BIZ710238	92	BIZ710388	1221
BIZ700230	1139	BIZ700627	1152	BIZ700931	1171	BIZ710240	99	BIZ710395	1216
BIZ700231	1111	BIZ700629	1152	BIZ700932	1171	BIZ710241	99	BIZ710405	1202
BIZ700233	1143	BIZ700631	1152	BIZ700940	1171	BIZ710242	99	BIZ710406	1202
BIZ700234	1143	BIZ700633	1152	BIZ700941	1171	BIZ710245	97	BIZ710408	1202
BIZ700235	1143	BIZ700634	1152	BIZ700942	1171	BIZ710246	97	BIZ710409	1202
BIZ700251	1143	BIZ700635	1152	BIZ700943	1171	BIZ710247	97	BIZ710410	91

Référence	Page	Référence	Page	Référence	Page	Référence	Page	Référence	Page
BIZ710411.....	91	BIZ720801.....	185	BIZ750010.....	1222	BIZ770040.....	1193	BIZ770171.....	1197
BIZ710412.....	91	BIZ720802.....	185	BIZ750020.....	1222	BIZ770041.....	1193	BIZ770175.....	1197
BIZ710413.....	91	BIZ720803.....	185	BIZ750021.....	1222	BIZ770042.....	1193	BIZ770176.....	1197
BIZ710414.....	91	BIZ720804.....	185	BIZ750030.....	1222	BIZ770043.....	1193	BIZ770177.....	1197
BIZ710415.....	91	BIZ730143.....	1177	BIZ750040.....	1222	BIZ770050.....	1195	BIZ770178.....	1197
BIZ710416.....	91	BIZ730144.....	1177	BIZ750060.....	1222	BIZ770051.....	1195	BIZ770180.....	1198
BIZ710417.....	91	BIZ730147.....	1177	BIZ750061.....	1222	BIZ770052.....	1195	BIZ770181.....	1198
BIZ710418.....	91	BIZ730148.....	1177	BIZ750062.....	1222	BIZ770053.....	1195	BIZ770182.....	1198
BIZ710441.....	1205	BIZ730149.....	1177	BIZ750101.....	1222	BIZ770054.....	1195	BIZ770183.....	1198
BIZ710442.....	1205	BIZ730150.....	1177	BIZ750102.....	1222	BIZ770055.....	1195	BIZ770184.....	1198
BIZ710443.....	1205	BIZ730153.....	1177	BIZ750111.....	1222	BIZ770056.....	1195	BIZ770185.....	1198
BIZ710457.....	187	BIZ730154.....	1177	BIZ750140.....	1222	BIZ770060.....	1199	BIZ770190.....	1198
BIZ710458.....	187	BIZ730204.....	1176	BIZ750150.....	1222	BIZ770061.....	1199	BIZ770191.....	1198
BIZ710459.....	187	BIZ730215.....	1176	BIZ750151.....	1222	BIZ770062.....	1199	BIZ770192.....	1198
BIZ710477.....	187	BIZ730384.....	1178	BIZ751010.....	1174	BIZ770063.....	1199	BIZ770193.....	1198
BIZ710507.....	1204	BIZ730385.....	1178	BIZ751010.....	1222	BIZ770064.....	1199	BIZ770194.....	1198
BIZ710580.....	1221	BIZ730386.....	1178	BIZ751020.....	1174	BIZ770065.....	1199	BIZ770200.....	1198
BIZ710581.....	1221	BIZ730387.....	1178	BIZ751030.....	1174	BIZ770066.....	1199	BIZ770201.....	1198
BIZ710582.....	1222	BIZ730388.....	1178	BIZ751030.....	1222	BIZ770067.....	1199	BIZ770202.....	1198
BIZ710583.....	1221	BIZ730700.....	1176	BIZ760000.....	1143	BIZ770070.....	1195	BIZ770210.....	1199
BIZ710584.....	1221	BIZ730701.....	1176	BIZ760001.....	1143	BIZ770071.....	1195	BIZ770211.....	1199
BIZ710590.....	1205	BIZ730710.....	1176	BIZ760002.....	1143	BIZ770072.....	1195	BIZ770215.....	1200
BIZ710591.....	1205	BIZ730711.....	1176	BIZ760003.....	1143	BIZ770073.....	1195	BIZ770216.....	1200
BIZ710656.....	1187	BIZ730720.....	1174	BIZ760004.....	1143	BIZ770080.....	1195	BIZ770220.....	1195
BIZ710658.....	1187	BIZ730721.....	1174	BIZ760005.....	1144	BIZ770081.....	1195	BIZ770221.....	1195
BIZ710774.....	186	BIZ730725.....	1176	BIZ760006.....	1144	BIZ770082.....	1195	BIZ770222.....	1195
BIZ710775.....	186	BIZ730726.....	1176	BIZ760007.....	1143	BIZ770083.....	1195	BIZ770223.....	1195
BIZ710776.....	186	BIZ730760.....	1175	BIZ760008.....	1143	BIZ770084.....	1195	BIZ770224.....	1195
BIZ710822.....	1204	BIZ730770.....	1175	BIZ760010.....	1144	BIZ770085.....	1195	BIZ770230.....	1199
BIZ710852.....	1204	BIZ730841.....	1178	BIZ760011.....	1144	BIZ770086.....	1195	BIZ770231.....	1199
BIZ711398.....	1216	BIZ730842.....	1178	BIZ760012.....	1144	BIZ770087.....	1195	BIZ770232.....	1199
BIZ711399.....	1216	BIZ730843.....	1178	BIZ760014.....	1167	BIZ770088.....	1195	BIZ770240.....	1199
BIZ711400.....	1216	BIZ730915.....	1167	BIZ760010.....	1194	BIZ770089.....	1195	BIZ770241.....	1199
BIZ711404.....	1216	BIZ730916.....	1167	BIZ770001.....	1194	BIZ770090.....	1195	BIZ770245.....	1198
BIZ711405.....	1216	BIZ730920.....	1173	BIZ770002.....	1194	BIZ770091.....	1195	BIZ770246.....	1198
BIZ720041.....	1187	BIZ730922.....	1173	BIZ770003.....	1194	BIZ770105.....	1194	BIZ770250.....	1195
BIZ720045.....	1187	BIZ730923.....	1173	BIZ770004.....	1194	BIZ770106.....	1194	BIZ770251.....	1195
BIZ720061.....	1186	BIZ730925.....	1173	BIZ770005.....	1194	BIZ770107.....	1194	BIZ770252.....	1195
BIZ720062.....	1186	BIZ730926.....	1173	BIZ770006.....	1194	BIZ770108.....	1194	BIZ770253.....	1195
BIZ720063.....	1186	BIZ730927.....	1174	BIZ770007.....	1194	BIZ770110.....	1196	BIZ770507.....	1194
BIZ720092.....	1187	BIZ730928.....	1174	BIZ770008.....	1194	BIZ770111.....	1196	BIZ770508.....	1194
BIZ720093.....	1187	BIZ730930.....	1164	BIZ770009.....	1194	BIZ770112.....	1196	BIZ770509.....	1194
BIZ720094.....	1187	BIZ730931.....	1164	BIZ770010.....	1194	BIZ770113.....	1196	BIZ770517.....	1194
BIZ720095.....	1187	BIZ730932.....	1164	BIZ770011.....	1194	BIZ770114.....	1196	BIZ770570.....	1195
BIZ720096.....	1187	BIZ730933.....	1164	BIZ770012.....	1194	BIZ770115.....	1196	BIZ770571.....	1195
BIZ720097.....	1187	BIZ730943.....	1167	BIZ770013.....	1194	BIZ770116.....	1196	BIZ770585.....	1195
BIZ720098.....	1187	BIZ730945.....	1167	BIZ770014.....	1194	BIZ770117.....	1196	BIZ770589.....	1195
BIZ720100.....	1187	BIZ730947.....	1167	BIZ770015.....	1194	BIZ770118.....	1196	BIZ770683.....	1198
BIZ720101.....	1187	BIZ731001.....	1176	BIZ770016.....	1194	BIZ770120.....	1196	BIZ770693.....	1198
BIZ720109.....	1187	BIZ731003.....	1176	BIZ770017.....	1194	BIZ770121.....	1196	BIZ771024.....	1176
BIZ720110.....	1186	BIZ731005.....	1177	BIZ770018.....	1194	BIZ770122.....	1196	BIZ780009.....	1146
BIZ720111.....	1186	BIZ731006.....	1177	BIZ770019.....	1194	BIZ770123.....	1196	BIZ780071.....	1153
BIZ720114.....	1187	BIZ731391.....	1178	BIZ770020.....	1194	BIZ770140.....	1197	BIZ780072.....	1153
BIZ720115.....	1187	BIZ731392.....	1178	BIZ770021.....	1194	BIZ770141.....	1197	BIZ780073.....	1153
BIZ720117.....	1187	BIZ731393.....	1178	BIZ770022.....	1194	BIZ770142.....	1197	BIZ780074.....	1153
BIZ720150.....	1186	BIZ731475.....	1178	BIZ770023.....	1194	BIZ770143.....	1197	BIZ780075.....	1153
BIZ720151.....	1186	BIZ731661.....	1177	BIZ770024.....	1195	BIZ770150.....	1197	BIZ780076.....	1153
BIZ720152.....	1186	BIZ731674.....	1177	BIZ770025.....	1195	BIZ770151.....	1197	BIZ780078.....	1153
BIZ720153.....	1186	BIZ731675.....	1177	BIZ770030.....	1193	BIZ770152.....	1197	BIZ780081.....	1153
BIZ720156.....	1186	BIZ731680.....	1177	BIZ770031.....	1193	BIZ770153.....	1197	BIZ780082.....	1153
BIZ720157.....	1186	BIZ740001.....	1142	BIZ770032.....	1193	BIZ770160.....	1196	BIZ780083.....	1154
BIZ720158.....	1186	BIZ740002.....	1141	BIZ770033.....	1193	BIZ770161.....	1196	BIZ780084.....	1154
BIZ720170.....	187	BIZ740100.....	1142	BIZ770034.....	1193	BIZ770162.....	1196	BIZ780086.....	1153
BIZ720193.....	1205	BIZ740103.....	1142	BIZ770035.....	1193	BIZ770163.....	1196	BIZ780087.....	1153
BIZ720194.....	1205	BIZ740104.....	1142	BIZ770036.....	1193	BIZ770164.....	1196	BIZ780088.....	1153
BIZ720555.....	1202	BIZ740105.....	1142	BIZ770037.....	1193	BIZ770165.....	1196	BIZ780089.....	1153
BIZ720556.....	1202	BIZ750002.....	1222	BIZ770038.....	1193	BIZ770166.....	1196	BIZ780122.....	1155
BIZ720800.....	185	BIZ750004.....	1222	BIZ770039.....	1193	BIZ770170.....	1197	BIZ780130.....	1155

Référence	Page	Référence	Page	Référence	Page	Référence	Page	Référence	Page
BIZ780142	1155	BIZ790083	1133	BLI670510	455	B6SHBG672BB1S	1259	BRANDT France	
BIZ780148	1155	BIZ790094	1134	BLI670527	455	B6SHBG672BS2	1259	BT4BPI6320X	1264
BIZ780150	1155	BIZ790097	1134	BLI675400	453	B6SKIL24V21FF	1274	BT4BPI6414BM	1265
BIZ780160	1155	BIZ790098	1134	BLI680427	455	B6SKIR24V21FF	1274	BT4BPI6428X	1264
BIZ780204	1141	BIZ790194	1139	BLI680500	454	B6SKIR81AF30	1274	BT4BPV6321B	1265
BIZ780205	1141	BIZ790200	1138	BLI680510	455	B6SKIV34X20	1274	BT4BXP6132B	1261
BIZ780399	1141	BIZ790202	1139	BLI680527	455	B6SPUJ631FBIE	1264	BT4BXP6132W	1261
BIZ780428	1141	BIZ790211	1139	BLI680760	454	B6SPKE611FNIE	1265	BT4BXP6132X	1261
BIZ780852	1142	BIZ790213	1135	BLI682710	454	B6SPV5631FC5E	1264	BT4BXP6355B	1261
BIZ781001	1157	BIZ790214	1142	BLI682715	454	B6SSMI46IS03E	1272	BT4BXP6355W	1261
BIZ781002	1157	BIZ790215	1142	BLI683710	454	B6SSMI46JB03E	1272	BT4BXP6555X	1261
BIZ781011	1145	BIZ790240	1135	BLI683715	454	B6SSMI46JW03E	1272	NDTBCG6640W	1257
BIZ781019	1145	BIZ790275	1138	BLI684710	454	B6SSMV46AX01E	1271	NDTBCE6653W	1257
BIZ781020	1145	BIZ790326	1135	BLI685500	453	B6SSMV46IX03E	1271	NDTBFU4425SSW	1254
BIZ781025	1145	BIZ790327	1135	BLI686527	455	B6SSMV68TX06E	1271	NDTBT8603M	1246
BIZ781027	1146	BIZ790519	1164	BLI689507	454	BOSBBS1224	1277	NDTDFHI3217X	1248
BIZ781028	1146	BIZ790529	1164	BLI689509	454	BOSBGC05AAA1	1277	NDTFC265MB	1258
BIZ781042	1137	BIZ790530	1164	BLI689607	454	BOSBGL3L312	1277	NDTFC405MW	1258
BIZ781491	1146	BIZ790531	1164	BLI689609	454	BOSBZGL2A430	1277	NDTGE2626W	1258
BIZ781519	1146	BIZ790532	1164	BLI690100	460	BOSGSV33VWEV	1254	NDTSE2616B	1258
BIZ781520	318	BIZ790535	1164	BLI690105	460	BOSKGN36NW30	1250	NDTSM2606W	1258
BIZ781521	318	BIZ790600	1163	BLI690120	454	BOSKGV33VW31S	1249		
BIZ781522	318	BIZ790601	1163	BLI690170	454	BOSKGV36VW32S	1250		
BIZ781523	318			BLI690180	454	BOSKGV58VL31S	1250	BROTHER	
BIZ781524	318	BLM		BLI690547	455	BOSKSV29VW3P	1252	BRTHSE231	1289
BIZ782001	1157	BLI102092	335	BLI690860	454	BOSMCM3501M	1278	BRTPE110VP	1289
BIZ782002	1157	BLI102112	335	BLI695010	515	BOSMUC88B68FR	1278	BRTPE300VP	1289
BIZ782010	1157	BLI102122	335	BLI695020	515	BOSMUM50123	1278	BRTPE550WVP	1289
BIZ782276	1140	BLI102132	335	BLI695030	519	BOSSMS25AI04E	1247	BRTPTP950NW	1289
BIZ790002	1141	BLI102162	335	BLI700519	462	BOSSMS25AW00F	1247	BRTTZE241	1289
BIZ790003	1141	BLI102172	335	BLI700522	462	BOSSMS25GW02E	1247	BRTTZE5631	1289
BIZ790007	1139	BLI102202	335	BLI700529	462	BOSSMS46JW01F	1247		
BIZ790008	1137	BLI102212	335	BLI750090	461	BOSSPS25CW00E	1248	BTCINIO	
BIZ790009	1137	BLI102252	335	BLI750105	461	BOSTDA703021A	1277	TIC002159	958
BIZ790010	1138	BLI102322	335	BLI750600	462	BOSTDS6030	1277	TIC003889	959
BIZ790011	1138	BLI108092	334	BLI750700	462	BOSTDS8040	1277	TIC005292	968
BIZ790014	1137	BLI108112	334	BLI750709	462	BOSTKA6A043	1278	TIC005310	969
BIZ790015	1137	BLI108122	334	BLI750710	462	BOSTWK6A011	1278	TIC005311	969
BIZ790017	1137	BLI108132	334	BLI750719	462	BOSVVD25W10EU	1247	TIC005511	982
BIZ790021	1137	BLI108162	334	BLI750820	462	BOSWAN28066FF	1245	TIC005522	982
BIZ790023	1135	BLI108172	334	BLI750829	462	BOSWAT28419FF	1245	TIC306065	958
BIZ790026	1135	BLI108202	334	BLI750830	462	BOSWAT73200FF	1247	TIC308001	956
BIZ790029	1135	BLI108212	334	BLI750839	462	BOSWTA73200FF	1247	TIC308002	956
BIZ790030	1135	BLI108252	334	BLI750850	462	BOSWTN85207FF	1247	TIC308003	956
BIZ790031	1135	BLI108322	334	BLI751090	461	BOSWTZ11400	1247	TIC308004	956
BIZ790032	1135	BLI158092	335	BLI755108	461	BOSWVG30462FF	1245	TIC308011	956
BIZ790033	1135	BLI158112	335	BLI755120	461			TIC308012	956
BIZ790034	1135	BLI158122	335	BLI758100	462			TIC308013	956
BIZ790035	1135	BLI158132	335	BLI758101	462	BOUYER		TIC308014	956
BIZ790036	1135	BLI158162	335	BLI758102	462	BOUADI-1150	1047	TIC308021	956
BIZ790042	1136	BLI158172	335	BLI759010	461	BOUCSCI-440	1045	TIC308022	956
BIZ790044	1136	BLI158202	335	BLI759020	461	BOUGE-4267	1046	TIC308022	956
BIZ790049	1137	BLI158212	335	BLI759910	461	BOUGM-1052	1046	TIC308023	956
BIZ790060	1140	BLI158252	335	BLI759915	461	BOUGM-1066	1046	TIC308024	956
BIZ790061	1140	BLI158322	335	BLI759930	461	BOUGM-2800[500]	1046	TIC308026	957
BIZ790062	1140	BLI165162	334	BLI795127	462	BOUGM-2810[500]	1046	TIC308040	957
BIZ790070	1133	BLI165202	334	BLI797192	462	BOUGM-820	1046	TIC331650	943
BIZ790071	1133	BLI165252	334	BLI797193	462	BOUGM-820	1046	TIC334262	958
BIZ790072	1133	BLI515100	467	BLI797199	462	BOUGZ-2802[500]	1046	TIC336842	959
BIZ790073	1133	BLI515209	467			BOURB-2035	1047	TIC336904	375
BIZ790074	1133	BLI515309	467	BOSCH ELECTROMENAGER		BOURB-2035-EN54	1047	TIC342630	958
BIZ790075	1133	BLI515409	467	B6SBFL554MS0	1262	BOURB-301	1047	TIC344082	958
BIZ790076	1133	BLI515429	467	B6SDHL555BL	1269	BOURB-5006-EN54	1047	TIC344242	958
BIZ790077	1133	BLI555410	467	B6SDWQ96DM50	1269	BOURB-5020-EN54	1047	TIC344612	957
BIZ790078	1133	BLI590170	460	B6SHBA553BAO	1260	BOURB-5501	1047	TIC344613	957
BIZ790079	1133	BLI590250	460	B6SHBA553BRO	1260	BOURB-6501	1047	TIC344632	957
BIZ790080	1133	BLI600800	461	B6SHBA553BV0	1260	BOURB-6501-EN54	1047	TIC344824	958
BIZ790081	1133	BLI670400	453	B6SHBA573BRO	1259	BOURP-630	1048	TIC346020	959
						BOUSA-3126-150	1046	TIC346040	958
								TIC346210	958

Référence	Page	Référence	Page	Référence	Page	Référence	Page	Référence	Page
MAE0350400.....	196	CAME		KAM001UY0063.....	998	KAM806TS-0125.....	990	CPAJOB20HBCCB.....	774
MAE0350410.....	196	KAM001AF43S.....	991	KAM001V06001.....	988	KAM840EC-0010.....	1006	CPAJOED10HBCCB.....	774
MAE0351051.....	196	KAM001AF868.....	991	KAM001V0679.....	988	KAM8K01MB-008.....	983	CPAJOED10VBCCB.....	774
MAE0410000.....	196	KAM001ATO4D.....	990	KAM001VLR04.....	998	KAM8K01MB-009.....	982	CPAJOED15VBCCB.....	774
MAE0420000.....	196	KAM001DELTA-E.....	994	KAM001VLR05.....	998	KAM8K01MI-005.....	983	CPAKITBCVHBCCB.....	803
MAE0430035.....	196	KAM001DELTA-I.....	994	KAM001VLR07DX.....	998	KAM8K01MP-006.....	982	CPAKITBCVHCUIV.....	803
MAE0430150.....	196	KAM001DELTA-SE.....	994	KAM001VLR07SX.....	998	KAM8K01MP-017.....	982	CPAKITBCVHGRIS.....	803
MAE0443177.....	197	KAM001DELTA-SI.....	994	KAM001VLR08DX.....	998	KAM8K01MS-003.....	986	CPAKITBCVHSEPB.....	803
MAE0443280.....	197	KAM001DFWN1500.....	994	KAM001VLR08SX.....	998	KAM8K01MV-005.....	988	CPANASD10HGREGI.....	774
MAE0452105.....	194	KAM001DFWN1700.....	994	KAM001VLR09DX.....	998	KAM8K01MV-011.....	988	CPANASD10VGREGI.....	774
MAE0452208.....	194	KAM001DFWN2000.....	994	KAM001VLR09SX.....	998	KAM8K01MV-012.....	988	CPANASD15HGREGI.....	774
MAE0460301.....	195	KAM001DFWN2500.....	994	KAM002LB180.....	991	KAM8K06RV-001.....	991	CPANASD15VGREGI.....	774
MAE0460303.....	195	KAM001DIR10.....	993	KAM002LB38.....	1004	KAM8K06RV-002.....	991	CPANASD20HGREGI.....	774
MAE0460304.....	195	KAM001DIR-L.....	994	KAM002RSE.....	1004	KAM8K06SA-001.....	992	CPANEN9241AA.....	773
MAE0460507.....	196	KAM001DIR-P.....	994	KAM002ZL180.....	991	KAM8K06SS-001.....	994	CPANEN9241AAHS.....	773
MAE0460525R13.....	196	KAM001FR2485.....	992	KAM002ZL19N.....	991	KAM8K06TS-001.....	990	CPANEN930AAA.....	773
MAE0460552.....	195	KAM001FROG-AE.....	983	KAM002ZL92.....	991	KAM8K06TS-002.....	989	CPANEOD10HBCCM.....	776
MAE0460553.....	195	KAM001FROG-PC.....	983	KAM002ZM3E.....	983	KAM8K09QA-001.....	991	CPANEOD15HBCCM.....	776
MAE0460558.....	195	KAM001FROG-PM4.....	983	KAM002ZM3EP.....	991	KAM8K40CA-001.....	1005	CPANEOD20HBCCM.....	776
MAE0460559.....	195	KAM001FRU0121.....	1005	KAM002ZM3EP.....	991	KAM8K40CF-003.....	1005	CPARAED10HBCCB.....	775
MAE0460628R13.....	195	KAM001FRU0141.....	1005	KAM009CGZP.....	986	KAM8K40CF-004.....	1005	CPARAED10VBCCB.....	775
MAE0540010R13.....	195	KAM001FRU0142.....	1005	KAM009CGZS.....	986	KAM8K40CF-005.....	1005	CPARAED15VBCCB.....	775
MAE0540860.....	195	KAM001G02040.....	1003	KAM60240050.....	1005	KAM8K40CF-006.....	1005	CPARAVD10HBCCB.....	775
MAE0540861.....	195	KAM001G02801.....	1003	KAM60540010.....	1005	KAM8K40CF-007.....	1005	CPARAVD15HBCCB.....	775
MAE0540862.....	195	KAM001G02802.....	1003	KAM61700090.....	1006	KAM8K40CF-009.....	1006	CPARAVD20HBCCB.....	775
MAE0540870.....	195	KAM001G02807.....	1003	KAM61800750.....	1005	KAM8K40CF-010.....	1006	CPAREVD10HBCCB.....	775
MAE0540871.....	195	KAM001G02808.....	1003	KAM62020010.....	1006	KAM8K40CF-012.....	1006	CPAREVD15HBCCB.....	775
MAE0540872.....	195	KAM001G02809.....	1004	KAM62100230.....	1006			CPAREVD20HBCCB.....	775
MAE0540873.....	195	KAM001G03750.....	1003	KAM62100590.....	1006	CAMPA			
MAE0540874.....	195	KAM001G03751.....	1004	KAM62100610.....	1006	CPAALTD10HBCCS.....	775	CAPRI groupe EATON	
MAE0540879.....	195	KAM001G03752.....	1003	KAM62700011.....	1006	CPAALTD15HBCCS.....	775	CAPO08893.....	456
MAE0541051.....	196	KAM001G04060.....	1003	KAM62703310.....	1006	CPAALTD15VBCCS.....	775	CAP491250.....	460
MAE0564048.....	197	KAM001G0465.....	1004	KAM801MS-0090.....	986	CPAALTD20HBCCS.....	775	CAP491800.....	460
MAE0581032R13.....	197	KAM001G05350.....	1004	KAM801MS-0100.....	986	CPAALTD20VBCCS.....	775	CAP492120.....	460
MAE0900211.....	196	KAM001G06080.....	1003	KAM801MS-0350.....	986	CPACMDD07HBCCB.....	773	CAP492220.....	460
MAE0900212.....	196	KAM001G06802.....	1004	KAM801MS-0360.....	986	CPACMDD10HBCCB.....	773	CAP493100.....	460
MAE0900600.....	196	KAM001G4040IZ.....	1003	KAM801MS-0370.....	986	CPACMDD10VBCCB.....	773	CAP493580.....	460
MAE0925011.....	193	KAM001G4040Z.....	1003	KAM806RV-0010.....	991	CPACMDD13HBCCB.....	773	CAP495000.....	460
MAE0934000R13.....	197	KAM001G5000.....	1004	KAM806SA-0010.....	992	CPACMDD13VBCCB.....	773	CAP495889.....	459
MAE0934001R13.....	197	KAM001KIAROS.....	993	KAM806SA-0020.....	992	CPACMDD10HBCCB.....	773	CAP499120.....	461
MAE0935066.....	196	KAM001KLED.....	993	KAM806SA-0040.....	992	CPACMDD10VBCCB.....	773	CAP499450.....	461
MAE0935067.....	196	KAM001KLED24.....	993	KAM806SA-0110.....	994	CPACMDD13HBCCB.....	773	CAP598940.....	461
MAE0935069.....	196	KAM001R700.....	992	KAM806SL-0010.....	992	CPACMDD15HBCCB.....	773	CAP713032.....	449
MAE0935077R13.....	196	KAM001R800.....	992	KAM806SL-0020.....	992	CPACMDD15VBCCB.....	773	CAP713321.....	459
MAE0935078R13.....	197	KAM001RE432M.....	991	KAM806SL-0050.....	993	CPACMDD20HBCCB.....	773	CAP713560.....	455
MAE0944129.....	197	KAM001RE862M.....	991	KAM806SL-0060.....	993	CPACMDD20VBCCB.....	773	CAP713562.....	455
MAE0980019.....	197	KAM001S6000.....	992	KAM806SL-0090.....	993	CPACVHD13MIRE.....	803	CAP713564.....	455
MAE13P9350006.....	197	KAM001S7000.....	992	KAM806SL-0100.....	993	CPACVHD15MIRE.....	803	CAP713641.....	459
MAE13P9350007.....	197	KAM001TAM-432SA.....	990	KAM806SL-0110.....	993	CPACVVK12MIRE.....	804	CAP723040.....	449
MAE13P9350008.....	197	KAM001TOP-432EE.....	990	KAM806SL-0120.....	993	CPACVVK15MIRE.....	804	CAP723043.....	449
VII0140901.....	1064	KAM001TOP-434EE.....	990	KAM806SL-0150.....	993	CPACVVU10MIRE.....	804	CAP723049.....	449
VII0141305.....	1064	KAM001TOP-862EE.....	990	KAM806SL-0160.....	993	CPACVVU12MIRE.....	804	CAP723050.....	449
VII0144747.....	1065	KAM001TOP-864EE.....	990	KAM806SL-0170.....	993	CPACVVU16MIRE.....	804	CAP723200.....	449
VII0144748.....	1065	KAM001TOP-A433N.....	991	KAM806SL-0180.....	993	CPACYED10HBCCB.....	774	CAP723300.....	449
VII0144882R13.....	1067	KAM001TOP-A862N.....	991	KAM806SL-0210.....	992	CPACYED10VBCCB.....	774	CAP723350.....	455
VII0144883R13.....	1067	KAM001TRA03.....	990	KAM806SL-0230.....	993	CPACYED15VBCCB.....	774	CAP723550.....	455
VII0144884R13.....	1067	KAM001TST01.....	992	KAM806SL-0240.....	992	CPACYS10HBCCB.....	774	CAP723552.....	455
VII0144885R13.....	1067	KAM001TW2EE.....	990	KAM806TF-0040.....	994	CPACYS15HBCCB.....	774	CAP723554.....	455
VII0145179R13.....	1061	KAM001TW4EE.....	990	KAM806TS-0100.....	989	CPACYS20HBCCB.....	774	CAP723650.....	455
VII0145204R13.....	1065	KAM001U-1641.....	983	KAM806TS-0101.....	989	CPACYS25HBCCB.....	774	CAP723652.....	455
VII0145205R13.....	1065	KAM001UI855.....	983	KAM806TS-0102.....	989	CPAISEA15BCPB.....	804	CAP736100.....	449
VII0145206R13.....	1065	KAM001UI872.....	983	KAM806TS-0103.....	989	CPAISED12BCPB.....	804	CAP736200.....	449
VII0145243R13.....	1061	KAM001U-2593.....	986	KAM806TS-0104.....	989	CPAJAID10HBCCM.....	775	CAP853060.....	461
VII0145254R13.....	1061	KAM001U2643ML.....	986	KAM806TS-0105.....	989	CPAJAID13VBCCM.....	775	CAP853180.....	461
VII0914702R13.....	1062	KAM001UV01.....	998	KAM806TS-0120.....	989	CPAJAID15HBCCM.....	775	CAP853380.....	461
VII0914778R13.....	1065	KAM001UV02.....	998	KAM806TS-0121.....	989	CPAJAID18VBCCM.....	775	CAP959911.....	461
VII0914780R13.....	1062	KAM001UY0032.....	998	KAM806TS-0122.....	990	CPAJAID20HBCCM.....	775	CAP959921.....	461
VII0914780R13.....	1062	KAM001U-Y0033.....	998	KAM806TS-0123.....	990	CPAJOB10HBCCB.....	774	CAP959925.....	461
VII0914806R13.....	1065	KAM001UY0062.....	998	KAM806TS-0124.....	990	CPAJOB15HBCCB.....	774	CAP959950.....	461

Référence	Page	Référence	Page	Référence	Page	Référence	Page	Référence	Page
CASTEL		CATMO-286.....	1180	CDAVR3.....	975	CMBT35M8.....	323	CHF3319207.....	645
CSTI60.0000.....	973	CATMO-38510.....	1144	CDAZ3Z4Z5.....	975	CMBT4M6.....	323	CHF3319216.....	645
CSTI60.0200.....	973	CATMO-69308/23.....	1136	CEMBRE		CMBT50M10.....	323	CHF3581570.....	646
CSTI60.0600.....	973	CATMO-69522V.....	1136	CMBBFF608BP.....	319	CMBT50M12.....	323	CHF3581571.....	646
CSTI60.1000.....	974	CATMP-11/11.....	1180	CMBBFF608PBP.....	319	CMBT50M6.....	323	CHF3581572.....	646
CST445.2100.....	1048	CATMP-35/12.....	1180	CMBBFM4BP.....	318	CMBT50M8.....	323	CHF3581573.....	646
CST445.2200.....	1048	CATMP-41/10.....	1180	CMBBFM5BP.....	318	CMBT6M6.....	323	CHF3678358.....	645
CST445.2400.....	1048	CATMP-42/11.....	1180	CMBBFM6BP.....	318	CMBT6M8.....	323	CHF3678358.....	645
CST445.2600.....	1048	CATMP-42/16.....	1180	CMBBFM8BP.....	318	CMBT70M10.....	323	CHF3678438.....	647
CST445.2800.....	1048	CATMS-152+.....	1123	CMBBFM9BP.....	318	CMBT70M12.....	323	CHF3678438.....	647
CST500.2000.....	966	CATMS-917.....	1123	CMBBFU4BP.....	319	CMBT70M8.....	323	CHF3678470.....	646
CST500.8000.....	967	CATMS-918-PG.....	1123	CMBBFU5BP.....	319	CMBT95M10.....	323	CHF3678470.....	648
CST500.8100.....	967	CATMS-920-PG.....	1123	CMBBFU6BP.....	319	CMBT95M12.....	323	CHF3678471.....	646
CST540.1000.....	967	CATPL-103.....	1180	CMBCAA120M12.....	324	CMBT95M8.....	323	CHF3678471.....	648
CST560.8000.....	967	CATSL-106.....	1180	CMBCAA150M12.....	324	CMBVALISE.....	319	CHF3678473.....	648
CST560.8400.....	967	CDVI		CMBCAA16M12.....	324	CHAFFOTEAUX			
CST560.8500.....	967	CDA22.....	972	CMBCAA240M12.....	324	CHF3000387.....	918	CHF3678478.....	648
CST560.8800.....	967	CDAADC335.....	970	CMBCAA25M12.....	324	CHF3000388.....	918	CHF3678505.....	647
CST560.8900.....	964	CDABIOSYS1.....	971	CMBCAA70M12.....	324	CHF3000389.....	918	CHF3678505.....	647
CST590.0000.....	965	CDABO600RP.....	975	CMBCAA95M12.....	324	CHF3000396.....	918	CHF3678507.....	647
CST590.2000.....	965	CDABPCHOC65AV.....	976	CMBCBMC120M10.....	324	CHF3000397.....	918	CHF3678507.....	647
CST590.2600.....	965	CDABPCHOC65AVLS.....	976	CMBCBMC150M12.....	324	CHF3000398.....	918	CHAUVIN ARNOUX	
CST590.5000.....	965	CDABPNONFCLE.....	976	CMBCBMC185M12.....	324	CHF3069499.....	915	CHXP01101997Z.....	1124
CST590.5200.....	965	CDABPNONFCLE.....	976	CMBCBMC240M12.....	324	CHF3069500.....	915	CHXP01120575Z.....	1128
CST590.6000.....	966	CDADGA.....	970	CMBCBMC300M14.....	324	CHF3100389.....	923	CHXP01120576Z.....	1128
CST590.6400.....	966	CDADGLIMWLC.....	973	CMBCBMC50M8.....	324	CHF3100390.....	923	CHXP01120761.....	1127
CST590.6600.....	966	CDADGPROX.....	971	CMBCBMC70M10.....	324	CHF3100390.....	923	CHXP01120921.....	1127
CST590.6900.....	966	CDADTRRI434R.....	971	CMBCBMC95M10.....	324	CHF3100392.....	923	CHXP01120921.....	1127
CST590.7900.....	966	CDADTXT5434.....	971	CMBGFF608BP.....	319	CHF3310411.....	647	CHXP01120923.....	1127
CST650.1000.....	968	CDADTXT5434M.....	971	CMBGFM5BP.....	318	CHF3310413.....	647	CHXP01120925.....	1127
CST660.0000.....	967	CDAERNP.....	971	CMBGFM6BP.....	318	CHF3310570.....	648	CHXP01120925.....	1127
CST660.6000.....	967	CDAFLEX30.....	977	CMBGFU6BP.....	319	CHF3310571.....	648	CHXP01120945.....	1127
CST660.6600.....	968	CDAGALEO.....	970	CMBGFU8BP.....	319	CHF3310589.....	645	CHXP01120965.....	1127
CST910.0079.....	974	CDAGALEORIR.....	970	CMBMS50240C.....	326	CHF3310590.....	645	CHXP01140201.....	1129
CST910.0085.....	974	CDAGARHI2.....	976	CMBMLA5024012C.....	326	CHF3310594.....	645	CHXP01140301.....	1129
CST910.0097.....	974	CDAGARHI2.....	976	CMBPLO3MBP.....	319	CHF3310595.....	645	CHXP01140822.....	1129
CATU		CDAGARHI2.....	976	CMBPLO6MBP.....	319	CHF3310600.....	645	CHXP01140824.....	1129
CATAFG-2000-L.....	1181	CDAGARHTI2.....	976	CMBPLIMBP.....	319	CHF3310601.....	645	CHXP01140826.....	1129
CATAFG-2001-L.....	1181	CDAGARVI2.....	976	CMBRFF608BP.....	319	CHF3310602.....	645	CHXP01141626.....	1132
CATAL-145R/200.....	1179	CDAGARVTI2.....	976	CMBRFF608PBP.....	319	CHF3310603.....	645	CHXP01157151.....	1132
CATAL-201/1.....	1180	CDAGF45.....	977	CMBRFM4BP.....	318	CHF3310607.....	646	CHXP01191511.....	1124
CATAL-201-C/1.....	1179	CDAL3L4.....	975	CMBRFM5BP.....	318	CHF3310608.....	646	CHXP01191739Z.....	1125
CATAL-205.....	1180	CDALS.....	975	CMBRFM6BP.....	318	CHF3310632.....	647	CHXP01191740Z.....	1125
CATAL-208-D.....	1179	CDAMETALI.....	971	CMBRFU4BP.....	318	CHF3310633.....	647	CHXP01191742D.....	1124
CATAL-260-S-Z.....	1179	CDAMOONARWB.....	973	CMBRFU5BP.....	318	CHF3310634.....	647	CHXP01191743Z.....	1124
CATALP-12/2M.....	1180	CDAMVA.....	975	CMBT10M10.....	323	CHF3310635.....	647	CHXP01191745Z.....	1132
CATALP-4/3.....	1179	CDAMVM.....	975	CMBT10M5.....	323	CHF3310636.....	647	CHXP01191757.....	1124
CATAM-49/1.....	1179	CDANANOPB.....	972	CMBT10M6.....	323	CHF3310636.....	647	CHXP01191762D.....	1124
CATAM-801/1.....	1179	CDANANOPW.....	972	CMBT10M8.....	323	CHF3318252.....	647	CHXP01196731.....	1125
CATAT-41/1.....	1179	CDAP300RP.....	975	CMBT120M10.....	323	CHF3318252.....	647	CHXP01196733.....	1125
CATAT-49/05.....	1179	CDAPROFILIOEINT.....	970	CMBT120M12.....	323	CHF3318256.....	645	CHXP01196773.....	1125
CATAT-49/1.....	1179	CDASOLARKPB.....	973	CMBT120M8.....	323	CHF3318256.....	645	CHXP01295456Z.....	1126
CATCG-05-B.....	1181	CDASOLARKPW.....	973	CMBT150M10.....	323	CHF3318599.....	646	CHXP01295459Z.....	1126
CATCG-10-C.....	1181	CDASOLARMW.....	973	CMBT150M12.....	323	CHF3318601.....	646	CHXP01651010.....	1132
CATCG-117.....	1181	CDASOLARPB.....	973	CMBT16M10.....	323	CHF3318602.....	646	CHXP01651270.....	1130
CATCG-3-10-NR.....	1181	CDASOLARPW.....	973	CMBT16M6.....	323	CHF3318604.....	646	CHXP01651816.....	1131
CATDT-155.....	1123	CDASTARPB.....	973	CMBT16M8.....	323	CHF3318604.....	648	CHXP01651901.....	1130
CATDT-170.....	1123	CDASTARPW.....	973	CMBT185M10.....	323	CHF3318635.....	645	CHXP01654110.....	1132
CATDT-300.....	1123	CDAT290SDTRI2.....	976	CMBT185M12.....	323	CHF3318635.....	645	CHXP01654227.....	1132
CATDT-500.....	1123	CDAT290SIR12.....	976	CMBT240M10.....	323	CHF3318635.....	645	CHXP01654246.....	1132
CATKIT-15100.....	1123	CDAT290SIR1224.....	976	CMBT240M12.....	323	CHF3318635.....	645	CHXP01654821.....	1131
CATKIT-15100/1.....	1123	CDAT290SR1024.....	976	CMBT25M10.....	323	CHF3318635.....	646	CHXP01654822.....	1131
CATKIT-15100/2.....	1123	CDAT290SR12.....	976	CMBT25M6.....	323	CHF3318870.....	646	CHXP01654823.....	1131
CATKIT-15100-PRO.....	1123	CDATMBIOSYS.....	971	CMBT25M8.....	323	CHF3318870.....	648	CHAUVIN ARNOUX ENERGY	
CATKIT-18510-BR.....	1179	CDAV3SR.....	975	CMBT300M12.....	323	CHF3319117.....	646	ENIP01330740.....	204
CATKIT-23.....	1136	CDAV5SR.....	975	CMBT35M10.....	323	CHF3319117.....	648	ENIP01330741.....	204
CATMO-185-BL.....	1180	CDAVHESF.....	976	CMBT35M12.....	323	CHF3319206.....	645	ENIP01330745.....	204
		CDAVHESS.....	976	CMBT35M6.....	323	CHF3319207.....	645		

Référence	Page	Référence	Page	Référence	Page	Référence	Page	Référence	Page
ENIPO1330754	204	SLHSP5030	507	CMP7130GW203420	709	CMP7270GW632	710	CMP835261	673
ENIPO1330756	204	SLHSP5440	507	CMP7130GW261226	709	CMP7270W16	710	CMP835720	673
ENIPO1330760	204	SLHULO30BC	570	CMP7130GW26126	709	CMP7270W20	710	CMP839516	673
ENIPO1330761	204			CMP7130GW40140	709	CMP7270W26	710	CMP942000	672
ENIPO1330825	206			CMP7130GW50150	709	CMP7270W32	710	CMP955003	672
ENIPO1331015	205			CMP7130GW63263	709	CMP7270W40	710	CMP960100-AF	672
ENIPO1331018	205			CMP7130RW162016	712	CMP7270W50	710	CMP965100-AF	672
ENIPO1331019	205			CMP7130RW201616	712	CMP7270W63	710	CMP98610206	684
ENIPO1331034	204			CMP7130RW201620	712	CMP7300W16	711	CMP98610711	684
ENIPO1331035	205			CMP7130RW202016	712	CMP7300W20	711	CMP9890075	682
ENIPO1331036	205			CMP7130RW202616	712	CMP7300W26	711	CMP9890215	682
ENIPO1331037	205			CMP7130RW202620	712	CMP7300W32	711	CMPA731001001	673
ENIPO1331040	204			CMP7130RW261616	712	CMP7359GOW1622	711	CMPA731001001	677
ENIPO1331041	205			CMP7130RW261620	712	CMP7359GOW2022	711	CMPA731001001	677
ENIPO1379605	206			CMP7130RW261626	712	CMP7359GW1612	711	CMPA731002001	673
ENIPO1379606	206			CMP7130RW262016	712	CMP7359GW1634	711	CMPB11001004	687
ENIPO1379610	206			CMP7130RW262020	712	CMP7359GW1638	711	CMPB11003004	687
				CMP7130RW262026	712	CMP7359GW2012	711	CMPB11004004	687
				CMP7130RW262616	712	CMP7359GW2034	711	CMPB11005004	687
				CMP7130RW262620	712	CMP7359GW261	711	CMPB112002002	687
				CMP7130W16	709	CMP7359GW2634	711	CMPB112004001	687
				CMP7130W20	709	CMP7359GW32114	711	CMPB112005001	687
				CMP7130W26	709	CMP7359GW40112	711	CMPB112006001	687
				CMP7130W32	709	CMP7359GW50112	711	CMPB121002003	687
				CMP7130W40	709	CMP7359GW632	711	CMPB121004002	687
				CMP7130W50	709	CMP7471GW1612	711	CMPB121005001	688
				CMP7130W63	709	CMP7471GW2012	711	CMPB122002003	687
				CMP7132GW26126	709	CMP7471GW2034	711	CMPB122004002	687
				CMP7132GW32132	709	CMP7473GW1612	711	CMPB122005001	687
				CMP7132GW40140	709	CMP7473GW2012	711	CMPB131002001	687
				CMP7240JW1615	709	CMP7490W1612	711	CMPB131004001	687
				CMP7240JW2622	709	CMP7500W16	711	CMPB131005002	687
				CMP7240W2016	709	CMP7500W20	711	CMPB131006001	687
				CMP7240W2616	709	CMP7500W26	711	CMPB132002001	688
				CMP7240W2620	709	CMP7500W32	711	CMPB132004001	688
				CMP7240W3216	709	CMP7500W40	711	CMPB132005002	688
				CMP7240W3220	709	CMP7500W50	711	CMPB132006001	688
				CMP7240W3226	709	CMP7500W63	711	CMPB212002001	688
				CMP7240W4026	709	CMP7507W1612	711	CMPB212002002	688
				CMP7240W4032	709	CMP7507W2012	711	CMPB212004001	688
				CMP7240W5032	709	CMP767	704	CMPB212005001	688
				CMP7240W5040	709	CMP768	704	CMPB212006001	688
				CMP7240W6340	709	CMP7694W16	711	CMPB221001001	688
				CMP7240W6350	709	CMP7694W20	711	CMPB221004001	688
				CMP7243CW1612	710	CMP7694W26	711	CMPB222001001	688
				CMP7243CW1638	710	CMP7771W1612	711	CMPB222004001	688
				CMP7243CW2012	710	CMP7778W1612	712	CMPB611003003	688
				CMP7243CW2034	710	CMP7778W2012	712	CMPB611005002	688
				CMP7243CW261	710	CMP7870W1616	712	CMPB612001001	676
				CMP7243CW2634	710	CMP7870W2020	712	CMPB612001001	688
				CMP7243GW1612	710	CMP7871W1615	712	CMPB612001002	676
				CMP7243GW2012	710	CMP7871W1616	712	CMPB612001002	688
				CMP7243GW2034	710	CMP7871W1618	712	CMPB612001003	676
				CMP7243GW261	710	CMP7871W2015	712	CMPB612001003	688
				CMP7243GW2634	710	CMP7871W2018	712	CMPB612001004	676
				CMP7243GW321	710	CMP7871W2022	712	CMPB612001004	688
				CMP7243GW40114	710	CMP7871W2615	712	CMPB612001005	688
				CMP7243GW50112	710	CMP7871W2622	712	CMPB612001006	676
				CMP7243GW632	710	CMP7871W3228	712	CMPB612001006	688
				CMP7270GW1612	710	CMP7872W1615	712	CMPB612003003	688
				CMP7270GW2012	710	CMP7872W2015	712	CMPB612004001	688
				CMP7270GW2034	710	CMP7872W2022	712	CMPB612005001	688
				CMP7270GW261	710	CMP7872W2622	712	CMPB612009002	688
				CMP7270GW2634	710	CMP7873W1615	712	CMPB613001002	676
				CMP7270GW321	710	CMP803701	672	CMPB613001002	689
				CMP7270GW40114	710	CMP825221	673	CMPB613001003	676
				CMP7270GW4034	710	CMP825261	673	CMPB613001003	689
				CMP7270GW50112	710	CMP835221	673	CMPB613001004	676

COLLINGWOOD LIGHTING

SLHCDLO112M	487
SLHCDLO116M	487
SLHCDLO124M	487
SLHCDLO132M	487
SLHDL48938MW30	543
SLHDL48938MW40	543
SLHDLT2425528	487
SLHDLT35660NW	486
SLHDLT35660WW	486
SLHDLT4074530	487
SLHDLT4074540	487
SLHDLT4286500	486
SLHDLT4335530	486
SLHDLT4335540	486
SLHDLT4353830	487
SLHDLT4353840	487
SLHDLT4357030	487
SLHDLT4357040	487
SLHDLT4365530	487
SLHDLT4365540	487
SLHDLT4566000	487
SLHDLT688855530	487
SLHDLT688855540	487
SLHDLT688CR5530	487
SLHDLT688CR5540	487
SLHDLT688MW5530	487
SLHDLT688MW5540	487
SLHGL016DCOF27	543
SLHGL016DCOF30	543
SLHGL016DCOF40	543
SLHGL019FBC	543
SLHGL019FNW	543
SLHGL019LGFNW	543
SLHGL019LGSNW	543
SLHGL050NW	543
SLHGL200DX1X30	543
SLHGL200DX2130	543
SLHGL200DX2230	543
SLHGL200DX3X30	543
SLHGL200DX4X30	543
SLHJOLLY700	570
SLHRB359BS	486
SLHRB359MW	486
SLHSL030FBC	570
SLHSL040AFNW	570
SLHSL040AFWW	570
SLHSL13030	570
SLHSL13040	570
SLHSP15440	507

COMAP

CMP1372	701
CMP1373	701
CMP1377	701
CMP1378	701
CMP1379	701
CMP1380	701
CMP1382	701
CMP1387	702
CMP1392	702
CMP1394	702
CMP1396	702
CMP1462	704
CMP1463	704
CMP1496	702
CMP1501	702
CMP1611	707
CMP1629	707
CMP1637	707
CMP33876	684
CMP398	706
CMP403	706
CMP418203	672
CMP418204	672
CMP419203	672
CMP419204	672
CMP428303	672
CMP428304	672
CMP429303	672
CMP429304	672
CMP505005	671
CMP582500	672
CMP621	705
CMP7023016	708
CMP7023020	708
CMP7023026	708
CMP7023032	708
CMP7030031	708
CMP7090GW2012	708
CMP7090GW2034	708
CMP7090GW2634	708
CMP7090GW321	708
CMP7090GW40114	708
CMP7090GW50112	708
CMP7090W16	708
CMP7090W20	708
CMP7090W26	708
CMP7090W32	708
CMP7090W40	708
CMP7090W50	708
CMP7090W63	708
CMP7092GW1612	708
CMP7092GW2012	708
CMP7092GW2034	708
CMP7092GW2634	708
CMP7092GW321	708
CMP7092GW40114	708
CMP7096GW1612	708
CMP7096GW1634	708
CMP7096GW2012	708
CMP7096GW2034	708
CMP7096GW2634	708
CMP7098DW261	708
CMP7130GW161216	709
CMP7130GW201220	709

Référence	Page	Référence	Page	Référence	Page	Référence	Page	Référence	Page
CMPB613001004.....	689	CMPE111049001.....	703	CMPE122050001.....	707	CONNEX BANNINGER		IBP5092035000000.....	697
CMPB613001005.....	689	CMPE111051001.....	703	CMPE122056001.....	705	IBP5001A012000000.....	699	IBP5092040000000.....	697
CMPB613002003.....	689	CMPE11102001.....	704	CMPE122069001.....	705	IBP5001A014000000.....	699	IBP5092052000000.....	697
CMPB613004001.....	689	CMPE11104001.....	704	CMPE122071001.....	705	IBP5001A016000000.....	699	IBP5092052000000.....	697
CMPB613020001.....	689	CMPE11105001.....	704	CMPE122075001.....	705	IBP5001A018000000.....	699	IBP5092054000000.....	697
CMPB613021001.....	689	CMPE111121001.....	703	CMPE211074001.....	705	IBP5001A022000000.....	699	IBPS130012012012.....	697
CMPB613022001.....	689	CMPE111123001.....	703	CMPE211075001.....	705	IBP5001A028000000.....	699	IBPS130014012014.....	701
CMPB621001001.....	689	CMPE111129001.....	703	CMPE211084001.....	706	IBP5001A032000000.....	699	IBPS130014014014.....	697
CMPB621002001.....	689	CMPE111131001.....	703	CMPE211087001.....	706	IBP5001A035000000.....	699	IBPS130016014012.....	701
CMPB621003001.....	689	CMPE111132001.....	703	CMPE211089001.....	706	IBP5001A040000000.....	699	IBPS130016014014.....	701
CMPB621004001.....	689	CMPE111134001.....	703	CMPE211091001.....	706	IBP5001A042000000.....	699	IBPS130016014016.....	701
CMPB622001001.....	689	CMPE111135001.....	703	CMPE211105001.....	706	IBP5001A052000000.....	699	IBPS130016016014.....	701
CMPB622001002.....	689	CMPE111205001.....	704	CMPE211108001.....	706	IBP5001A054000000.....	699	IBPS130016016016.....	698
CMPB622002001.....	689	CMPE111206001.....	704	CMPE211111001.....	706	IBP5002A012000000.....	698	IBPS130018014018.....	701
CMPB622003001.....	689	CMPE111207001.....	704	CMPE211113001.....	706	IBP5002A014000000.....	698	IBPS130018016018.....	701
CMPB622004001.....	689	CMPE111208001.....	704	CMPE211139001.....	706	IBP5002A016000000.....	698	IBPS130018018018.....	698
CMPB623002001.....	689	CMPE111210001.....	704	CMPE211140001.....	706	IBP5002A018000000.....	698	IBPS130022014022.....	701
CMPB623003001.....	689	CMPE111211001.....	704	CMPE211141001.....	706	IBP5002A022000000.....	698	IBPS130022016022.....	701
CMPB624002001.....	689	CMPE111212001.....	704	CMPE211142001.....	706	IBP5002A028000000.....	698	IBPS130022018022.....	701
CMPB624003001.....	689	CMPE111213001.....	704	CMPE211143001.....	706	IBP5002A032000000.....	698	IBPS130022022022.....	698
CMPB631001001.....	689	CMPE111214001.....	704	CMPE211143001.....	706	IBP5002A035000000.....	698	IBPS130028022028.....	701
CMPB631002002.....	689	CMPE111215001.....	704	CMPE211158001.....	706	IBP5002A040000000.....	698	IBPS130028028028.....	698
CMPB642003001.....	689	CMPE111216001.....	704	CMPE211160001.....	706	IBP5002A042000000.....	698	IBPS130032022032.....	701
CMPB642007001.....	689	CMPE111217001.....	704	CMPE211167001.....	707	IBP5002A052000000.....	698	IBPS130032032032.....	698
CMPC110033001.....	682	CMPE112005001.....	702	CMPE211168001.....	707	IBP5002A054000000.....	698	IBPS130035022035.....	701
CMPC110037001.....	682	CMPE112006001.....	702	CMPE211170001.....	707	IBP5040012000000.....	699	IBPS130035028035.....	701
CMPC120017001.....	683	CMPE112030001.....	701	CMPE211189001.....	705	IBP5040014000000.....	699	IBPS130035035035.....	698
CMPC120018001.....	683	CMPE112036001.....	702	CMPE212004001.....	707	IBP5040016000000.....	699	IBPS130040040040.....	698
CMPC120019001.....	683	CMPE112038001.....	702	CMPE212005001.....	707	IBP5040018000000.....	699	IBPS130042022042.....	701
CMPC120020001.....	683	CMPE112042001.....	702	CMPE212006001.....	707	IBP5040022000000.....	699	IBPS130042028042.....	701
CMPC120024001.....	683	CMPE112045001.....	702	CMPE212020001.....	707	IBP5040028000000.....	699	IBPS130042042042.....	698
CMPC220001002.....	684	CMPE112046001.....	702	CMPE212021001.....	707	IBP5040032000000.....	699	IBPS130052052052.....	698
CMPC220002002.....	684	CMPE112047001.....	702	CMPE212022001.....	707	IBP5040035000000.....	699	IBPS130054028054.....	701
CMPC220002004.....	684	CMPE112067001.....	703	CMPE212033001.....	707	IBP5040040000000.....	699	IBPS130054042054.....	701
CMPC220004002.....	684	CMPE112068001.....	703	CMPE212034001.....	707	IBP5040042000000.....	699	IBPS130054054054.....	698
CMPC250008001.....	684	CMPE112072001.....	703	CMPE212035001.....	707	IBP5040052000000.....	699	IBP5240014012000.....	700
CMPC260004001.....	684	CMPE112076001.....	703	CMPL140001001.....	672	IBP5040054000000.....	699	IBP5240016014000.....	700
CMPC260005001.....	684	CMPE112077001.....	703	CMPL234005001.....	671	IBP5041012000000.....	699	IBP5240018014000.....	700
CMPC311046001.....	677	CMPE112079001.....	703	CMPL311002001.....	735	IBP5041014000000.....	699	IBP5240018016000.....	700
CMPC311047001.....	677	CMPE112082001.....	703	CMPL341001001.....	733	IBP5041016000000.....	699	IBP5240022014000.....	700
CMPC311048001.....	677	CMPE112084001.....	703	CMPL341002001.....	733	IBP5041018000000.....	699	IBP5240022016000.....	700
CMPC311049001.....	677	CMPE112085001.....	703	CMPL341003001.....	733	IBP5041022000000.....	699	IBP5240022018000.....	700
CMPC311050001.....	677	CMPE112114001.....	703	CMPL412005001.....	733	IBP5041028000000.....	700	IBP5240028018000.....	700
CMPC311051001.....	677	CMPE112116001.....	703	CMPL511015001.....	733	IBP5041032000000.....	700	IBP5240028022000.....	700
CMPC311052001.....	677	CMPE112117001.....	703	CMPL511016001.....	733	IBP5041035000000.....	700	IBP5240032022000.....	700
CMPC311053001.....	677	CMPE112118001.....	703	CMPL512013001.....	733	IBP5041040000000.....	700	IBP5240032028000.....	700
CMPC311054001.....	677	CMPE112119001.....	703	CMPLR100000.....	671	IBP5041042000000.....	700	IBP5240035028000.....	700
CMPC321010001.....	677	CMPE112120001.....	703	CMPLR100100.....	671	IBP5041052000000.....	700	IBP5240040032000.....	700
CMPC321011001.....	677	CMPE112121001.....	703	CMPLR568012N.....	671	IBP5041054000000.....	700	IBP5240042028000.....	700
CMPC321012001.....	677	CMPE112124001.....	704	CMPLR568112N.....	671	IBP5090012000000.....	697	IBP5240042032000.....	700
CMPC321013001.....	677	CMPE112125001.....	704	CMPLR568212N.....	671	IBP5090014000000.....	697	IBP5240052042000.....	700
CMPC321014001.....	677	CMPE112136001.....	703	CMPLR568222N.....	671	IBP5090016000000.....	697	IBP5240054035000.....	700
CMPC321015001.....	677	CMPE112139001.....	703	CMPLR806404.....	671	IBP5090018000000.....	697	IBP5240054042000.....	700
CMPC321016001.....	677	CMPE112140001.....	703	CMPLR807603.....	671	IBP5090022000000.....	697	IBP5243014012000.....	700
CMPC321017001.....	677	CMPE112141001.....	703	CMPLR807604.....	671	IBP5090028000000.....	697	IBP5243016014000.....	700
CMPC321018001.....	677	CMPE112142001.....	703	CMPLR808603.....	671	IBP5090032000000.....	697	IBP5243018014000.....	700
CMPC321020001.....	677	CMPE122010001.....	704	CMPLR808604.....	671	IBP5090035000000.....	697	IBP5243018016000.....	700
CMPC411012001.....	678	CMPE122011001.....	704	CMPLR809603.....	671	IBP5090040000000.....	697	IBP5243022014000.....	700
CMPC411016001.....	678	CMPE122012001.....	704	CMPLR809604.....	671	IBP5090042000000.....	697	IBP5243022016000.....	700
CMPC412010001.....	678	CMPE122014001.....	704	CMPLR867403B.....	671	IBP5090052000000.....	697	IBP5243022018000.....	700
CMPE111004001.....	702	CMPE122021001.....	705	CMPLR867404B.....	671	IBP5090054000000.....	697	IBP5243028018000.....	700
CMPE111005001.....	702	CMPE122026001.....	705	CMPLR868403B.....	671	IBP5092012000000.....	697	IBP5243028022000.....	700
CMPE111009001.....	702	CMPE122027001.....	705	CMPLR868404B.....	671	IBP5092014000000.....	697	IBP5243032022000.....	701
CMPE111011001.....	702	CMPE122028001.....	705	CMPLR869403B.....	671	IBP5092016000000.....	697	IBP5243032028000.....	701
CMPE111016001.....	702	CMPE122040001.....	706	CMPLR869404B.....	671	IBP5092018000000.....	697	IBP5243035028000.....	701
CMPE111019001.....	702	CMPE122042001.....	706	CMPTC162001.....	684	IBP5092022000000.....	697	IBP5243040032000.....	701
CMPE111021001.....	702	CMPE122043001.....	706	CMPTC162100.....	684	IBP5092028000000.....	697	IBP5243042028000.....	701
CMPE111022001.....	702	CMPE122049001.....	707	CMPVMP03A14.....	684	IBP5092032000000.....	697	IBP5243042032000.....	701

Référence	Page	Référence	Page	Référence	Page	Référence	Page	Référence	Page
IBP5243052042000	701	KDASEVI2570	1030	POUVOLOCK6ASN8	1087	CNT32034724	110	DKNCTXA15AT	888
IBP5243054035000	701	KDASEVP2518	1029	POUVOLOCK65H8	1087	CNT32035120	110	DKNCTXA15AW	888
IBP5243054042000	701	KDATAMF6801	1043	POUVOLSPK16	1086	CNT32035124	110	DKNCTXM15N	889
IBP5270012000000	698	KDATAMF6802	1043	POUVOLSPK16	1087	CNT32035520	110	DKNEABHI6D6V	634
IBP5270014000000	698	KDATAMF6803	1043	POUVOLSPK24	1086	CNT32035524	110	DKNEAVHI6S18D6V	634
IBP5270016000000	698	KDATAMF6804	1043	POUVOLSPK24	1087	CNT32083320	110	DKNEAVHI6S23D6V	634
IBP5270018000000	698	KDATAMF6805	1043			CNT32083324	110	DKNEAVZ16S18D6V	634
IBP5270022000000	698	KDATAMF9301	1043	COTHERM		CNT32083924	110	DKNEAVZ16S23D6V	634
IBP5270028000000	698	KDATAMF9302	1043	COT200120	926	CNT32084324	110	DKNEHVH04S18D6V	633
IBP5270032000000	698	KDATAMF9303	1043	COT200140	926	CNT34033320	110	DKNEHVH04S23D6V	633
IBP5270035000000	698	KDATAMF9304	1043	COTBSD0000601	925	CNT34033324	110	DKNEHVH08S18D6V	633
IBP5270040000000	698	KDATAMF9305	1043	COTBSD2000401	925	CNT34033920	110	DKNEHVH08S23D6V	633
IBP5270042000000	698	KDATBRA0002	1045	COTKBT5900101	925	CNT34033924	110	DKNEHYHBH05AV32	638
IBP5270052000000	698	KDATCAL2355	1044	COTKBT5900301	925	CNT55081140	108	DKNEHYHBH08AV32	638
IBP5270054000000	698	KDATCAL2355	1045	COTKREB001501	926	CNT55081540	108	DKNEHYHBX08AV3	638
		KDATCDG0006	1045	COTRESM124701	925	CNT55081940	108	DKNEHYKOMB33AA2	638
CORDIA		KDATDCO2400	1045	COTRESM203201	925	CNT55082724	108	DKNEKHBRD011ADV17	634
KDAAACRI403	1017	KDATDFI2533	1044	COTREST184701	926	CNT56101140	106	DKNEKHBRD011ADV17	634
KDAAACR3002	1017	KDATDFU2501	1044	COTREST224701	926	CNT56101540	106	DKNEKHBRD014ADV17	634
KDAAAEPO010	1042	KDATDSV0001	1037	COTREST244701	926	CNT56101940	106	DKNEKHBRD014ADV17	634
KDAAALS2425	1037	KDATDSV0004	1045	COTREST304701	926	CNT57101201	106	DKNEKHBRD016ADV17	634
KDAAASSO001	1042	KDATDSV0004	1045	COTRESTCO0201	926	CNT57101202	106	DKNEKHBRD016ADV17	634
KDAAATP4001	1036	KDATDSV0007	1045	COTRESTCO0301	926	CNT57101301	106	DKNEKHTS200AC	634
KDAAATRO230	1035	KDATEES0001	1043	COTTSE0001401	925	CNT57101302	106	DKNEKHTS260AC	634
KDAAATRO314	1035	KDATEES0002	1043	COTTSE0003301	925	CNT57101401	106	DKNEPGA11DV	634
KDAAATR4001	1036	KDATERM2307	1044	COTTUS0002101	925	CNT57102301	106	DKNEPGA14DV	634
KDAAATR4010	1036	KDATKDC0401	1044	COTTUS0002501	925	CNT59024002	105	DKNEPGA16DV	634
KDAAATS4031	1036	KDATKDE0102	1043			CNT59024004	105	DKNERGA04DV	633
KDAAATS4032	1036	KDATKDH0401	1044	COURANT		CNT59024008	105	DKNERGA06DV	633
KDAACPA2300	1017	KDATKDM0401	1044	CNTI2022724	102	CNT59024014	105	DKNERGA08DV	633
KDAACPA2300	1035	KDATKDO0401	1044	CNTI2023320	104	CNT59024020	105	DKNERRQ011AV1	634
KDAACPD1013	1042	KDATKPE0001	1042	CNTI2023324	104	CNT60062540	111	DKNERRQ014AV1	634
KDAACPD1016	1042	KDATPSA2053	1041	CNTI20233240001	102	CNT60082540	111	DKNERRQ016AV1	634
KDAACPD1103	1042	KDATPSM3025	1041	CNTI2023920	104	CNT85150001	109	DKNERSQ011AV1	634
KDAADIRO230	1017	KDATPSR1084	1041	CNTI20239200001	102	CNT85190001	109	DKNERSQ014AV1	634
KDAADIRO230	1035			CNTI2023924	104	CNT85270001	109	DKNERSQ016AV1	634
KDAADIRO314	1017	CORNING		CNTI2024320	104	CNT88021501	108	DKNEVLQ05CV3	638
KDAADIRO314	1035	POU2559C	1101	CNTI2024324	104	CNT88021502	108	DKNEVLQ08CV3	638
KDAADIS0004	1036	POUFP2MFIK	1087	CNTI2024720	104	CNT88021503	108	DKNFDM25F9	891
KDAADIV0003	1036	POUFP4MFIKW	1087	CNTI2024724	104	CNT88021504	108	DKNFDM35F9	891
KDAADMRO001	1036	POUFP4MFIKWB	1087	CNTI2025120	104	CNT88021505	108	DKNFDM50F9	891
KDAADSMO330	1036	POUFP4MF2KW	1087	CNTI2025124	104	CNT88021506	108	DKNFDM60F9	891
KDAADVS0004	1037	POUK5EF45W	1086	CNTI2025520	104	CNT88021508	108	DKNFTA20AS	888
KDAAFRG0001	1036	POUK5ES45ND	1086	CNTI2025524	104			DKNFTA20AT	888
KDAAGAV0001	1042	POUK5EU45W	1086	CNTI3021140	102	DAIKIN		DKNFTA20AW	888
KDAAGPB0004	1029	POUK6ASN45W	1087	CNTI3021540	102	DKN2MXM40M	900	DKNFTA25AS	888
KDAAGPD0006	1029	POUK6F45W	1087	CNTI3021924	102	DKN2MXM50M9	900	DKNFTA25AT	888
KDAAGPD1000	1042	POUK6S45W	1087	CNTI3021940	102	DKN2MXS40H	900	DKNFTA25AW	888
KDAAGPI0010	1029	POUK6U45W	1087	CNTI3081540	102	DKN2MXS50H	900	DKNFTA35AS	888
KDAAKCRO409	1042	POUN501659A	1094	CNTI3081940	102	DKN3MXM40N	900	DKNFTA35AT	888
KDAAKMB0001	1029	POUN501733A	1094	CNTI5041140	108	DKN3MXM52N	900	DKNFTA35AW	888
KDAAKRPO230	1045	POUN541106A	1094	CNTI5041540	108	DKN3MXM68N	900	DKNFTA42AS	888
KDAAKTD0808	1042	POUN541121A	1094	CNTI5041940	108	DKN3MXS40K	900	DKNFTA42AT	888
KDAAPES1430	1017	POUOCK5EF8	1087	CNT24021140	104	DKN3MXS52E	900	DKNFTA42AW	888
KDAAPES1430	1035	POUOCK5EU8	1087	CNT24021540	104	DKN3MXS68G	900	DKNFTA50AS	888
KDAATPA0063	1017	POUOCK6F8	1087	CNT24021940	104	DKN4MXM68N	900	DKNFTA50AT	888
KDAIKARI080	1043	POUOCK6U8	1087	CNT24022724	104	DKN4MXS68F	900	DKNFTA50AW	888
KDAIKRAI148	1043	POUPPCA1UF24	1087	CNT24201140	104	DKN4MXS80E	900	DKNFTXF20A	891
KDAILIC0001	1043	POUU1B	1071	CNT24201540	104	DKN5MXM90N	900	DKNFTXF25A	891
KDAIRAC0048	1043	POUU1R	1071	CNT24201940	104	DKN5MXS90E	900	DKNFTXF35A	891
KDAIRSIO080	1043	POUUB2A	1071	CNT24202724	104	DKNBRCIH519K7	892	DKNFTXF50A	891
KDAISVE0001	1017	POUUR2	1071	CNT29021524	108	DKNBRCIH519S7	892	DKNFTXF60A	891
KDAPMSA0001	1045	POUUY2	1071	CNT30063320	110	DKNBRCIH519W7	892	DKNFTXF71A	891
KDAPMSA0001	1045	POUUYF500	1070	CNT30064320	110	DKNBRP069A81	892	DKNFTXJ20MS	889
KDASCV0003	1043	POUVOL6FL4T5	58	CNT30065120	110	DKNBRP069B41	892	DKNFTXJ20MW	889
KDASEVH0001	1030	POUVOL6FL4TM	58	CNT32034320	110	DKNBRP069B42	892	DKNFTXJ25MS	889
KDASEVH0002	1030	POUVOL6FL8T5	58	CNT32034324	110	DKNBRP069B45	892	DKNFTXJ25MW	889
KDASEVH0004	1042	POUVOL6FL8TM	58	CNT32034720	110	DKNCTXA15AS	888	DKNFTXJ35MS	889

Référence	Page	Référence	Page	Référence	Page	Référence	Page	Référence	Page
DKNFTXJ35MW	889	DFS013G2320	674	DFS088L6361	819	DDQ100016431	644	DDQ7605045	917
DKNFTXJ50MS	889	DFS013G2321	674	DFS088L6362	819	DDQ100016431	644	DDQ7605046	917
DKNFTXJ50MW	889	DFS013G2322	674	DFS088L6363	819	DDQ100016873	662	DDQ7605047	917
DKNFTXM20N	889	DFS013G2323	674	DFS088L6365	819	DDQ100016874	662	DDQ7605049	919
DKNFTXM25N	889	DFS013G2326	674	DFS088L6366	819	DDQ100016875	662	DDQ7605055	919
DKNFTXM35N	889	DFS013G2327	674	DFS088L6367	819	DDQ100016876	662	DDQ7605056	922
DKNFTXM42N	889	DFS013G2920	673	DFS088L6368	819	DDQ100016877	662	DDQ7605057	922
DKNFTXM50N	889	DFS013G2990	673	DFS088L6405	818	DDQ100016887	662	DDQ7609763	644
DKNFTXM60N	889	DFS013G4157	674	DFS088L6406	818	DDQ100016888	662	DDQ7609978	636
DKNFTXM71N	889	DFS013G5002	674	DFS088L6407	818	DDQ100016889	662	DDQ7609979	636
DKNFTXP20M	890	DFS013G5013	674	DFS088L6408	818	DDQ100016890	662	DDQ7609980	636
DKNFTXP25M	890	DFS013G5014	674	DFS088L6409	818	DDQ100016891	662	DDQ7609981	636
DKNFTXP35M	890	DFS013G6583	673	DFS088L6410	818	DDQ100016892	662	DDQ7609982	636
DKNFTXP50M	890	DFS013G6584	673	DFS088L6411	818	DDQ100016902	662	DDQ7609983	636
DKNFTXP60M	890	DFS013G6593	673	DFS088L6412	818	DDQ100016903	662	DDQ7609984	636
DKNFTXP71M	890	DFS013G7370	674	DFS088L6413	818	DDQ100016904	662	DDQ7609985	636
DKNFVXG25K	892	DFS014G0013	668	DFS088L6414	818	DDQ100016905	662	DDQ7609986	636
DKNFVXG35K	892	DFS014G1001	674	DFS088L6415	818	DDQ100017047	663	DDQ7609987	636
DKNFVXG50K	892	DFS088L0076	817	DFS088L6416	818	DDQ100017048	663	DDQ7609988	636
DKNFVXM25F	892	DFS088L0077	817	DFS088L6417	818	DDQ100017049	663	DDQ7609989	636
DKNFVXM35F	892	DFS088L0097	817	DFS088L6420	819	DDQ100017050	663	DDQ7609990	636
DKNFVXM50F	892	DFS088L0122	823	DFS088L6421	819	DDQ100017051	663	DDQ7609991	636
DKNRXA20A	888	DFS088L0416	877	DFS088L6422	819	DDQ100017052	663	DDQ7609992	636
DKNRXA25A	888	DFS088L0449	877	DFS088L6423	819	DDQ100017053	663	DDQ7609993	636
DKNRXA35A	888	DFS088L0457	877	DFS088L6424	819	DDQ100017065	663	DDQ7610014	635
DKNRXA42B	888	DFS088L0459	877	DFS088L6425	819	DDQ100017066	663	DDQ7610015	635
DKNRXA50B	888	DFS088L0460	823	DFS088L6426	819	DDQ100017067	664	DDQ7610016	635
DKNRXF20A	891	DFS088L0989	877	DFS088L6427	819	DDQ100017068	664	DDQ7610017	635
DKNRXF25A	891	DFS088L0990	877	DFS088L6428	819	DDQ100017069	664	DDQ7610018	635
DKNRXF35A	891	DFS088L0991	877	DFS088L6429	819	DDQ100017070	664	DDQ7610019	635
DKNRXF50B	891	DFS088L0992	877	DFS088L6430	819	DDQ100017071	664	DDQ7610020	635
DKNRXF60B	891	DFS088L1141	823	DFS088L6431	819	DDQ100017072	664	DDQ7610021	635
DKNRXF71A	891	DFS088L6021	818	DFS088L6432	819	DDQ100017073	664	DDQ7610022	635
DKNRXG25L	892	DFS088L6023	818	DFS088L6433	819	DDQ100017083	664	DDQ7610023	635
DKNRXG35L	892	DFS088L6024	818	DFS18055300	817	DDQ100017084	664	DDQ7610024	635
DKNRXG50L	892	DFS088L6026	818	DFS98300700	877	DDQ100017085	664	DDQ7610025	635
DKNRXJ20M	889	DFS088L6027	818	DFS98300759	877	DDQ100017086	664	DDQ7611211	649
DKNRXJ25M	889	DFS088L6028	818	DFS98300827	877	DDQ100017087	664	DDQ7619010	635
DKNRXJ35M	889	DFS088L6029	818			DDQ100017088	664	DDQ7622273	635
DKNRXJ50N	889	DFS088L6030	818			DDQ100017089	664	DDQ7624902	635
DKNRXM20N9	890	DFS088L6031	818	DE DIETRICH		DDQ100017391	644	DDQ7625456	643
DKNRXM25N9	890	DFS088L6032	818	DDQ100002732	643	DDQ100017391	644	DDQ7625478	643
DKNRXM25N9	891	DFS088L6034	818	DDQ100002732	643	DDQ100017392	644	DDQ7625480	643
DKNRXM25N9	892	DFS088L6035	818	DDQ100003301	635	DDQ100017394	644	DDQ7625482	643
DKNRXM35N9	890	DFS088L6036	818	DDQ100005628	643	DDQ100017395	644	DDQ7625483	643
DKNRXM35N9	891	DFS088L6073	818	DDQ100005630	643	DDQ100017396	644	DDQ7626022	914
DKNRXM35N9	892	DFS088L6074	818	DDQ100005660	644	DDQ100017408	914	DDQ7626024	914
DKNRXM42N9	890	DFS088L6075	818	DDQ100005977	649	DDQ100017410	914	DDQ7626223	914
DKNRXM50N9	890	DFS088L6077	818	DDQ100005997	649	DDQ100017411	914	DDQ7627924	914
DKNRXM50N9	891	DFS088L6078	818	DDQ100005998	649	DDQ100017422	663	DDQ7628025	914
DKNRXM50N9	892	DFS088L6080	818	DDQ100007557	915	DDQ100017423	663	DDQ7632379	914
DKNRXM60N9	890	DFS088L6315	817	DDQ100008296	643	DDQ100017621	915	DDQ7632380	914
DKNRXM60N9	891	DFS088L6317	817	DDQ100008296	643	DDQ100017622	915	DDQ7649289	644
DKNRXM71N	890	DFS088L6318	817	DDQ100008296	644	DDQ100017623	915	DDQ7652329	922
DKNRXP20M	890	DFS088L6319	817	DDQ100010304	919	DDQ100017624	915	DDQ7670368	643
DKNRXP25M	890	DFS088L6320	817	DDQ100010305	919	DDQ100017830	636	DDQ7670369	643
DKNRXP35M	890	DFS088L6322	817	DDQ100010306	919	DDQ100019409	644	DDQ7670370	643
DKNRXP50M	890	DFS088L6324	817	DDQ100011290	643	DDQ100019424	915	DDQ7670371	643
DKNRXP60M	890	DFS088L6326	817	DDQ100013756	643	DDQ100019691	914	DDQ7670757	635
DKNRXP71M	890	DFS088L6327	817	DDQ100013756	644	DDQ100019782	917	DDQ7670760	635
		DFS088L6328	817	DDQ100016265	649	DDQ100019783	917	DDQ7670767	636
		DFS088L6329	817	DDQ100016266	649	DDQ100019784	917	DDQ7670768	636
		DFS088L6330	817	DDQ100016267	649	DDQ100019785	917	DDQ7683645	636
		DFS088L6354	819	DDQ100016314	644	DDQ100019786	917	DDQ7683646	636
		DFS088L6356	819	DDQ100016315	644	DDQ7605040	917	DDQ7683647	636
		DFS088L6357	819	DDQ100016316	644	DDQ7605042	917	DDQ7683648	636
		DFS088L6358	819	DDQ100016430	644	DDQ7605043	917	DDQ7683649	636
		DFS088L6360	819	DDQ100016430	649	DDQ7605044	917	DDQ7683650	636
DANFOSS									
DFS003L0123	673								
DFS003L0124	673								
DFS003L0220	674								
DFS003L0222	674								
DFS003Z3171	649								
DFS003Z3173	649								

Référence	Page	Référence	Page	Référence	Page	Référence	Page	Référence	Page
DDQ7683651.....	636	DEDDPI7698G.....	1262	DD06351380.....	359	DISANO France		DK42085I24MOST.....	61
DDQ7692988.....	635	DEDDPI7766XP.....	1262	DD06351386.....	360	ZONI5020500.....	518	DK42085240M3ST.....	60
DDQ7692990.....	635	DEDDPI7884XS.....	1262	DD06351387.....	360	ZONI5023200.....	518	DK4C5EDFZHST.....	57
DDQ7692991.....	635	DEDDV91444J.....	1270	DD06351388.....	359	ZONI647340064.....	533	DK4C5EDFZHT5.....	57
DDQ7692992.....	635			DD06351389.....	359	ZONI647350064.....	533	DK4C5EFC1.....	57
DDQ7692995.....	635	DEHN		DD06351399.....	359	ZON2208441000.....	513	DK4C5EFZHCI.....	57
DDQ7692996.....	635	DHN909705.....	211	DD06351400.....	360	ZON2208471100.....	513	DK4C5EFZHST.....	57
DDQ7692997.....	635	DHN920249.....	210	DD06351401.....	360	ZON2208781500.....	514	DK4C5EFZHT5.....	57
DDQ7692999.....	635	DHN920300.....	210	DD06351406.....	359	ZON2208781700.....	514	DK4C5EFZHU3.....	57
DDQ7693000.....	635	DHN922400.....	210	DD06351407.....	360	ZON2217291500.....	514	DK4C6ADFFZHT5.....	58
DDQ7693001.....	635	DHN925001.....	212	DD06351408.....	360	ZON2217291600.....	514	DK4C6AFFZHST.....	58
DDQ7693002.....	635	DHN926247.....	210	DD06351411.....	360	ZON2218437100.....	517	DK4C6AFFZHT5.....	58
DDQ7693003.....	635	DHN929121.....	211	DD06351413.....	360	ZON221848101245.....	517	DK4C6AFFZHTM.....	58
DDQ7693004.....	635	DHN941110.....	207	DD06351427.....	360	ZON33051000.....	580	DK4C6DFZHT.....	57
DDQ7693005.....	635	DHN950530.....	936	DD06351428.....	360	ZON33051100.....	580	DK4C6DFZHT5.....	57
DDQ7693438.....	919	DHN950531.....	936	DD06351429.....	360	ZON33075000.....	537	DK4C6FZHC1.....	57
DDQ7693440.....	919	DHN952179.....	207	DD06351430.....	360	ZON33075100.....	537	DK4C6FZHC50M.....	57
DDQ7693947.....	647	DHN952180.....	207	DD06351431.....	360	ZON33075200.....	537	DK4C6FZHST.....	57
DDQ7693948.....	647			DD06351431.....	360	ZON33075400.....	537	DK4C6FZHT5.....	57
DDQ7694792.....	647	DELABIE		DD06357001.....	1000	ZON34010100.....	581	DK4C6FZHU1.....	57
DDQ7694793.....	647	DL5490006.....	755	DD06357002.....	1000	ZON34010200.....	581	DK4C6FZHU3.....	57
DDQ7694794.....	647	DL5733020.....	756	DD06357004.....	1000	ZON34050000.....	581	DK4C6SZHST.....	57
DDQ7694797.....	647	DL5735400.....	755	DD06357005.....	1000	ZON34050100.....	581	DK4C7DISZHST.....	59
DDQ7716359.....	643	DL5740500.....	755	DD06357007.....	1000	ZON41300000.....	577	DK4C7DISZHT5.....	59
DDQ7716380.....	643	DL5741500.....	755	DD06357009.....	1000	ZON41305000.....	577	DK4C7ISZHPEST.....	59
DDQ7716381.....	643	DL5742500.....	755	DD06402116.....	1035	ZON41475400.....	577	DK4C7ISZHST.....	59
DDQ7716641.....	643	DL5743310.....	755	DD06410173.....	1007	ZON41475500.....	577	DK4GR34PFFC1.....	52
DDQ7724916.....	649	DL5743761.....	755	DD06410177.....	1007	ZON41475600.....	577	DK4GR34PFFST.....	52
DDQ85287002.....	649	DL5745100.....	755	DD06410178.....	1007	ZON41475700.....	577	DK4GR354PFFC1.....	52
DDQ85757741.....	644	DL5745200.....	755	DD06410186.....	1007	ZON41485000.....	578	DK4GR354PFFT5.....	52
DDQ88017855.....	644	DL5745440.....	755	DD06412286.....	1007	ZON41485200.....	578		
DDQ89599002.....	922	DL5746000.....	755	DD06412287.....	1007	ZON41486500.....	577		
DDQ89599003.....	922	DL5760000.....	756	DD06412288.....	1007	ZON41486600.....	577		
DDQ89599012.....	922	DL5761000.....	755	DD06412300.....	1008	ZON41492000.....	577		
DDQ89599013.....	922	DL5777000.....	755	DD06412305.....	1008	ZON41492100.....	577		
DDQ89599021.....	922	DL5H9741S.....	756	DD06412311.....	1008	ZON41492200.....	577		
DDQ89789631.....	922			DD06412313.....	1008	ZON41492300.....	577		
DDQ89789641.....	922	DELTA DORE		DD06412317.....	1008	ZON42060100.....	559		
DDQ89789651.....	922	DD06050392.....	830	DD06413251.....	1008	ZON42062100.....	559		
DDQ89789661.....	922	DD06050426.....	830	DD06413254.....	1008	ZON42063500.....	559		
DDQ89789671.....	922	DD06050599.....	830	DD06413255.....	1008	ZON42064500.....	559		
DDQS100465.....	643	DD06050600.....	830	DD06414116.....	1008	ZON42065500.....	559		
DDQS100465.....	643	DD06050602.....	625	DD06414117.....	1008	ZON42240100.....	581		
DDQS100465.....	644	DD06050604.....	625	DD06414118.....	359	ZON43182800.....	577		
DDQS100465.....	644	DD06050608.....	627	DD06417006.....	1051	ZON43182900.....	577		
DDQS101688.....	643	DD06050625.....	629	DD06417007.....	1051	ZON43183900.....	577		
		DD06050629.....	834	DD06700103.....	345	ZON43184000.....	577		
		DD06050637.....	629	DD06700103.....	359	ZON51062000.....	547		
DE DIETRICH ELECTROMENAGER		DD06051147.....	832	DD06700106.....	629	ZON51063100.....	547		
DEDDHB7952X.....	1269	DD06051147.....	832	DD06700111.....	629	ZON99133500.....	577		
DEDDHP7912X.....	1268	DD06053005.....	627	DD06700113.....	359				
DEDDHR7941B.....	1268	DD06053006.....	627	DD06700114.....	629				
DEDDHR7941X.....	1268	DD06053007.....	627						
DEDDKC7340X.....	1262	DD06053036.....	627						
DEDDME7121X.....	1262	DD06053055.....	629	DELTA ELECTRONICS BV		DK41265112G5ST.....	60		
DEDDOP7220X.....	1260	DD06100024.....	832	TTID04TUB2240.....	534	DK41265112MONOST.....	61		
DEDDOP7350A.....	1260	DD06100027.....	832	TTID04TUB4340.....	534	DK41265124MONOST.....	61		
DEDDOP7350W.....	1260	DD06110002.....	827	TTID04TUB5440.....	534	DK41265120M3ST.....	60		
DEDDOP7350X.....	1260	DD06110010.....	827	TTID04TUBR2240.....	534	DK4126516G5ST.....	60		
DEDDOP7785X.....	1260	DD06110026.....	827	TTID04TUBR4340.....	534	DK4126516MONOST.....	61		
DEDDPE7610BM.....	1266	DD06110027.....	827	TTID04TUBR5440.....	534	DK4126560M3ST.....	60		
DEDDPE7610FM.....	1266	DD06110039.....	827	TTIPG419ILFIN.....	534	DK41285124G5ST.....	60		
DEDDPE7610XM.....	1266	DD06110040.....	827	TTIPG430ILFIN.....	534	DK41285240M3ST.....	60		
DEDDPI7570X.....	1263	DD06110042.....	827	TTIPG545ILF2N.....	534	DK4204516M5ST.....	60		
DEDDPI7602BM.....	1263	DD06110043.....	827	TTIPG556ILF2N.....	534	DK4204516MOST.....	61		
DEDDPI7686WP.....	1262	DD06151055.....	826	TTIPG566ILHIN.....	534	DK4204560M3ST.....	60		
DEDDPI7686XP.....	1262	DD06351104.....	360	TTIPG577ILHIN.....	534	DK42065112M5ST.....	60		
DEDDPI7689XP.....	1262	DD06351376.....	360	TTISBDBH4H00E.....	538	DK42065120M3ST.....	60		
		DD06351379.....	359	TTISBDBN4H00E.....	538	DK42085124M5ST.....	60		
				TTISCB4H00E.....	538				

Référence	Page	Référence	Page	Référence	Page	Référence	Page	Référence	Page
ARTERF2404FOW.....	1252	RSN287448.....	1227	NXGPBL6402B.....	1226	EAD2801.....	1282	EAD7885.....	1282
ARTERF3315AOW.....	1252	RSN295641.....	1224	NXGPBL6448B.....	1226	EAD2802.....	1285	EAD7892.....	1281
ARTERF4113AOW.....	1252	RSN307504.....	1227	NXGPBL6449B.....	1226	EAD2803.....	1285	EAD7904.....	1285
ARTESF5513LOW.....	1248	RSN313130.....	1227	NXGPBL7326B.....	1226	EAD2804.....	1285	EAD7956.....	1285
ARTEUF2208AOW.....	1254	RSN326291.....	1227	NXGPCL1201.....	1015	EAD3789.....	1286	EAD7962.....	1285
ARTEUT1106AW2.....	1254	RSN326307.....	1227	NXGPCL7403B.....	1226	EAD4510.....	1280	EAD7966.....	1285
ARTEW6F3112RA.....	1244	RSN332872.....	1223	NXGPCL7482B.....	1226	EAD4631.....	1280	EAD7984.....	1285
ARTEW6F4805BR.....	1244	RSN344974.....	1227	NXGPCL8007B.....	1226	EAD4633.....	1280	EAD800860.....	1067
ARTEW6T3164AA.....	1246	RSN375718.....	1228	NXGPCL9007.....	1015	EAD4981.....	1280	EAD800862.....	1067
ARTEW7H4810RA.....	1246	RSN379914.....	1224	NXGXXX4810.....	1229	EAD5479.....	1280	EAD800870.....	1067
ARTEW7W3922RA.....	1245	RSN381795.....	1224			EAD6991.....	1284	EAD800880.....	1067
		RSN388671.....	1228	ENTRELEC		EAD6992.....	1284	EAD800940.....	1067
ENERGEASY CONNECT		RSN393187.....	1224	ENTISNK505010R0000.....	314	EAD6993.....	1284	EAD800942.....	1067
RXCAL001.....	342	RSN393330.....	1224	ENTISNK505020R0000.....	314	EAD7110.....	1283	EAD800950.....	1067
RXCATL602251.....	341	RSN398250.....	1227	ENTISNK505150R0000.....	314	EAD7111.....	1283	EAD801303.....	1067
RXCATL602251.....	829	RSN398373.....	1226	ENTISNK505210R0000.....	314	EAD7112.....	1283	EAD801540.....	1067
RXCCD011.....	343	RSN410327.....	1225	ENTISNK505210R0000.....	314	EAD7113.....	1283	EAD801550.....	1067
RXCCD021.....	343	RSN411522.....	1224	ENTISNK505910R0000.....	314	EAD7114.....	1283	EAD802040.....	1068
RXCE.CONNECT2.....	342	RSN411522.....	1224	ENTISNK506010R0000.....	314	EAD7115.....	1283	EAD802050.....	1068
RXCE.CONNECT2.....	629	RSN411539.....	1224	ENTISNK506020R0000.....	314	EAD722427.....	1284	EAD802604.....	1068
RXCE.CONNECT2.....	833	RSN411546.....	1224	ENTISNK506150R0000.....	314	EAD722428.....	1284	EAD802623.....	1068
RXCECOO1.....	342	RSN411553.....	1224	ENTISNK508010R0000.....	314	EAD722832.....	1285	EAD8335.....	1286
RXCKITIO.....	342	RSN412802.....	1228	ENTISNK508020R0000.....	314	EAD722833.....	1286		
RXCKITIO.....	629	RSN416879.....	1226	ENTISNK508150R0000.....	314	EAD722834.....	1286	EUROPOLE	
RXCKITIO.....	833	RSN416893.....	1226	ENTISNK900001R0000.....	314	EAD726155.....	1286	POL234400.....	484
RXCKITZW.....	342	RSN417012.....	1226	ENTISNK900002R0000.....	314	EAD726156.....	1286	POL236510.....	484
RXCMD011.....	343	RSN419597.....	1227			EAD726830.....	1281	POL236520.....	484
RXCMD021.....	343	RSN420821.....	1227	ERARD		EAD726831.....	1281	POL246524.....	484
RXCMD031.....	343	RSN422962.....	1225	EAD002405.....	1280	EAD726832.....	1281	POL256520.....	484
RXCMD041.....	343	RSN422962.....	1225	EAD002431.....	1280	EAD726833.....	1281	POL26200.....	484
RXCMD041.....	343	RSN423006.....	1225	EAD002530.....	1239	EAD726834.....	1281	POL26201.....	484
RXCMD051.....	343	RSN423006.....	1225	EAD002530.....	1279	EAD726835.....	1281	POL38200.....	568
RXCMD061.....	343	RSN423013.....	1225	EAD002530.....	1279	EAD726836.....	1282	POL38201.....	568
RXCPCAKCEC2CEFFPIO.....	341	RSN423020.....	1225	EAD002531.....	1239	EAD726837.....	1282	POL38210.....	568
RXCPCAKCEC2CEFFPIO.....	829	RSN423051.....	1223	EAD002531.....	1279	EAD726838.....	1282	POL38211.....	568
RXCPCAKCEC2VRYOS.....	341	RSN423174.....	1223	EAD004100.....	1067	EAD726842.....	1281	POL40011.....	565
RXCPCAKCEC2VRYOS.....	1001	RSN423204.....	1223	EAD004200.....	1067	EAD726843.....	1281	POL40020.....	565
RXCYO55454467.....	341	RSN423211.....	1223	EAD035300.....	1279	EAD726850.....	1282	POL40021.....	565
RXCYO55454467.....	1001	RSN423334.....	1223	EAD035310.....	1279	EAD726852.....	1282	POL40031.....	565
RXCYO55454492.....	345	RSN423358.....	1223	EAD037411.....	1279	EAD727552.....	1283	POL40051.....	565
		RSN423372.....	1223	EAD038242.....	1279	EAD727553.....	1283	POL40110.....	565
		RSN423389.....	1223	EAD039050.....	1279	EAD727554.....	1283	POL40120.....	565
		RSN423792.....	1227	EAD043010.....	1279	EAD727931.....	1285	POL40130.....	565
		RSN424225.....	1228	EAD043310.....	1279	EAD727934.....	1285	POL404030.....	612
		RSN424478.....	1228	EAD043320.....	1279	EAD727988.....	1286	POL404075.....	612
		RSN424485.....	1228	EAD043420.....	1280	EAD728203.....	1286	POL404120.....	612
		RSN424492.....	1228	EAD044040.....	1239	EAD728334.....	1286	POL41710.....	504
		RSN424508.....	1228	EAD044040.....	1279	EAD7502.....	1283	POL41711.....	504
		RSN426441.....	1228	EAD044640.....	1279	EAD7505.....	1283	POL42509.....	503
		RSN507028.....	1225	EAD048240.....	1280	EAD7505.....	1283	POL42710.....	504
				EAD048320.....	1280	EAD7506.....	1283	POL42711.....	504
				EAD048340.....	1280	EAD7508.....	1283	POL43071.....	564
				EAD049401.....	1280	EAD7509.....	1283	POL43111.....	564
				EAD049540.....	1239	EAD7510.....	1283	POL43120.....	564
				EAD049540.....	1280	EAD7533.....	1284	POL43121.....	564
				EAD1129.....	1282	EAD7534.....	1284	POL43121.....	564
				EAD1420.....	1282	EAD7535.....	1284	POL43131.....	564
				EAD1421.....	1282	EAD7536.....	1284	POL43151.....	564
				EAD1501.....	1282	EAD7536.....	1284	POL43810.....	504
				EAD1505.....	1282	EAD7702.....	1285	POL43810.....	504
				EAD2411.....	1284	EAD7704.....	1285	POL44011.....	566
				EAD2420.....	1284	EAD7854.....	1281	POL44021.....	566
				EAD2425.....	1284	EAD7855.....	1281	POL44031.....	566
				EAD2426.....	1284	EAD7874.....	1281	POL44051.....	566
				EAD2475.....	1286	EAD7879.....	1281	POL48021.....	564
				EAD2487.....	1286	EAD7880.....	1281	POL48031.....	564
				EAD2644.....	1286	EAD7881.....	1281	POL48051.....	564
						EAD7882.....	1281	POL5003.....	539
						EAD7883.....	1281	POL54000.....	539

Référence	Page	Référence	Page	Référence	Page	Référence	Page	Référence	Page
FILLSOHH07ZIK4NRC100.....	35	FILR2V3G1,5T500.....	38	FILR2V5G1,5TGL.....	38	FILSYT15PAWG20GRT500.....	53	PORPAS0303011.....	1058
FILLSOHH07ZIK4RGC100.....	35	FILR2V3G1,5TGL.....	38	FILR2V5G10C50.....	41	FILSYT15PAWG24GRC100.....	53	PORPAS5321.....	1068
FILLSOHH07ZIK4VJC100.....	34	FILR2V3G10C50.....	40	FILR2V5G10T500.....	41	FILBTPLAT2X0,75C100.....	49	PORPENTA85.....	1062
FILLSOHH07ZIK6BECC100.....	35	FILR2V3G10T500.....	41	FILR2V5G10TGL.....	41	FILBTPLAT2X1,5C50.....	49	PORPSU342.....	1058
FILLSOHH07ZIK6MNC100.....	35	FILR2V3G10TGL.....	40	FILR2V5G16TGL.....	41	FILTELEREPARMEC100.....	49	PORSPTR2.....	1066
FILLSOHH07ZIK6NRC100.....	35	FILR2V3G16TGL.....	41	FILR2V5G2,5C100.....	38	FILTELEREPARMET500.....	49	PORSPTR3.....	1066
FILLSOHH07ZIK6RGC100.....	35	FILR2V3G2,5C100.....	38	FILR2V5G2,5C50.....	38	FILTELEREPARMETGL.....	49	PORSPTR4.....	1066
FILLSOHH07ZIK6VJC100.....	35	FILR2V3G2,5C50.....	38	FILR2V5G2,5T500.....	38	FILTELEREPNAC100.....	49	PORSPTR6.....	1066
FILMICRO2225C100.....	55	FILR2V3G2,5T500.....	38	FILR2V5G2,5TGL.....	38	FILTELEREPNAT500.....	49	PORSWI45I2DT.....	1059
FILMICRO2406NRC100.....	55	FILR2V3G2,5TGL.....	38	FILR2V5G25TGL.....	41	FILTELEREPNATGL.....	49	PORSWP9I2TS.....	1059
FILMICRO4225C100.....	55	FILR2V3G25TGL.....	41	FILR2V5G35TGL.....	41			PORTAPS616.....	1066
FILPHOTOVHIZ222K10NRT500.....	50	FILR2V3G4C100.....	40	FILR2V5G4C50.....	41	FLUKE INDUSTRIES		PORTAPS816.....	1066
FILPHOTOVHIZ222K10NRTGL.....	50	FILR2V3G4C50.....	40	FILR2V5G4T500.....	41	FLEFLK-A3001FC.....	1129	PORUX-MBS6.....	1062
FILPHOTOVHIZ222K10RGTGL.....	50	FILR2V3G4T500.....	40	FILR2V5G4TGL.....	41	FLEFLK-PTI1209HZ.....	1130	PORUX-OCTOLTE.....	1062
FILPHOTOVHIZ222K16NRTGL.....	50	FILR2V3G4TGL.....	40	FILR2V5G50TGL.....	41	FLEFLUKE-115EUR.....	1127	PORUX-QDLTE.....	1062
FILPHOTOVHIZ222K25NRTGL.....	50	FILR2V3G6C50.....	40	FILR2V5G6C50.....	41	FLEFLUKE-1503.....	1125	PORUX-QTLTE.....	1062
FILPHOTOVHIZ222K4NRC100.....	50	FILR2V3G6T500.....	40	FILR2V5G6T500.....	41	FLEFLUKE-175/F.....	1127	PORUX-SLTE.....	1062
FILPHOTOVHIZ222K4NRT500.....	50	FILR2V3G6TGL.....	40	FILR2V5G6TGL.....	41	FLEFLUKE-324/F.....	1129	PORUX-TWLTE.....	1062
FILPHOTOVHIZ222K4NRTGL50		FILR2V3X1,5TGL.....	40	FILR2V7G1,5TGL.....	42	FLEFLUKE-325/F.....	1129		
FILPHOTOVHIZ222K4RGC100.....	50	FILR2V3X10TGL.....	40	FILR2V7G2,5TGL.....	42	FLEFLUKE-64MAX.....	1131		
FILPHOTOVHIZ222K4RGT500.....	50	FILR2V3X120+70TGL.....	41	FILR2VCABLE5G4TGL.....	41	FLEFLUKE-T110.....	1125	FRICO	
FILPHOTOVHIZ222K4RGTGL50		FILR2V3X150+70TGL.....	41	FILRVFV2X10TGL.....	43	FLEPLS180RZ.....	1133	FCIAR3210CE05.....	873
FILPHOTOVHIZ222K6NRC100.....	50	FILR2V3X16TGL.....	40	FILRVFV2X16TGL.....	43	FLET5-600EUR1.....	1125	FCIAR3210CE08.....	873
FILPHOTOVHIZ222K6NRT500.....	50	FILR2V3X2,5TGL.....	40	FILRVFV2X25TGL.....	43	FLET6-1000/EU.....	1125	FCIAR3215CE12.....	873
FILPHOTOVHIZ222K6RGC100.....	50	FILR2V3X25TGL.....	40	FILRVFV2X6TGL.....	43			FCIAR3220CE16.....	873
FILPHOTOVHIZ222K6RGT500.....	50	FILR2V3X35TGL.....	40	FILRVFV3G1,5TGL.....	43	FLUKE NETWORKS		FCIC3N.....	871
FILPHOTOVHIZ222K6RGTGL50		FILR2V3X4TGL.....	40	FILRVFV3G10TGL.....	43	FLUCIQ100.....	1100	FCIC5N.....	871
FILR2V12G1,5TGL.....	42	FILR2V3X50+35TGL.....	41	FILRVFV3G16TGL.....	43	FLUDSX600.....	1100	FCIC9N.....	871
FILR2V12G2,5TGL.....	42	FILR2V3X50TGL.....	40	FILRVFV3G2,5TGL.....	43	FLUMS2100.....	1100	FCICIR11521.....	874
FILR2V19G1,5TGL.....	42	FILR2V3X6TGL.....	40	FILRVFV3G4TGL.....	43			FCICIR12021.....	874
FILR2V19G2,5TGL.....	42	FILR2V3X70+50TGL.....	41	FILRVFV3G6TGL.....	43	FRACARRO		FCICSO63.....	876
FILR2V19G2,5TGL.....	42	FILR2V3X70TGL.....	40	FILRVFV3G6TGL.....	43	PORAFI112T.....	1058	FCICS126.....	876
FILR2V1X1,5TGL.....	40	FILR2V3X95+50TGL.....	41	FILRVFV4G1,5TGL.....	43	PORAFI12IT.....	1058	FCIEZ106GN.....	876
FILR2V1X10TGL.....	40	FILR2V3X95TGL.....	40	FILRVFV4G10TGL.....	43	PORAFI122T.....	1058	FCIEZ11IGN.....	876
FILR2V1X120TGL.....	40	FILR2V3X95TGL.....	40	FILRVFV4G16TGL.....	43	PORAFI123W.....	1058	FCIEZ115GN.....	876
FILR2V1X150TGL.....	40	FILR2V4G1,5C100.....	38	FILRVFV4G2,5TGL.....	43	PORAFI133T.....	1058	FCIEZ212.....	876
FILR2V1X16TGL.....	40	FILR2V4G1,5C50.....	38	FILRVFV4G25TGL.....	43	PORAFI313T.....	1058	FCIEZ217.....	876
FILR2V1X16TGL.....	40	FILR2V4G1,5T500.....	38	FILRVFV4G4TGL.....	43	PORALPHA5+LTE700.....	1057	FCIEZ222.....	876
FILR2V1X185TGL.....	40	FILR2V4G1,5TGL.....	38	FILRVFV4G6TGL.....	43	PORANTI200A.....	1057	FCIEZ236.....	876
FILR2V1X2,5TGL.....	40	FILR2V4G10T500.....	41	FILRVFV4X10TGL.....	43	PORCCF66.....	1068	FCIEZ345.....	876
FILR2V1X240TGL.....	40	FILR2V4G10TGL.....	41	FILRVFV4X16TGL.....	43	PORCF66B.....	1068	FCIFK10132.....	821
FILR2V1X25TGL.....	40	FILR2V4G16TGL.....	41	FILRVFV4X25TGL.....	43	PORCIF95.....	1068	FCIFK10264.....	821
FILR2V1X300TGL.....	40	FILR2V4G16TGL.....	41	FILRVFV4X35TGL.....	43	PORCIM95.....	1068	FCIFK10396.....	821
FILR2V1X35TGL.....	40	FILR2V4G2,5C100.....	38	FILRVFV4X6TGL.....	43	PORDIGIT.....	1062	FCIFK10528.....	821
FILR2V1X4TGL.....	40	FILR2V4G2,5C50.....	38	FILRVFV5G1,5TGL.....	43	PORDSQ21J.....	1063	FCIFK10660.....	821
FILR2V1X4TGL.....	40	FILR2V4G2,5T500.....	38	FILRVFV5G10TGL.....	43	PORELIKA700C.....	1057	FCIFK10792.....	821
FILR2V1X50TGL.....	40	FILR2V4G2,5TGL.....	38	FILRVFV5G16TGL.....	43	PORELIKAPRO700C.....	1057	FCIFK10924.....	821
FILR2V1X6TGL.....	40	FILR2V4G25TGL.....	41	FILRVFV5G2,5TGL.....	43	PORELIKAPRO700K.....	1057	FCIFK11056.....	821
FILR2V1X70TGL.....	40	FILR2V4G35TGL.....	41	FILRVFV5G25TGL.....	43	PORFRPROEVOHD.....	1059	FCIFK11188.....	821
FILR2V1X70TGL.....	40	FILR2V4G4TGL.....	41	FILRVFV5G35TGL.....	43	PORGCF.....	1068	FCIFK11320.....	821
FILR2V1X95TGL.....	40	FILR2V4G50TGL.....	41	FILRVFV5G4TGL.....	43	PORKIT60SC.....	1062	FCIFK11452.....	821
FILR2V24G1,5TGL.....	42	FILR2V4G6C50.....	41	FILRVFV5G6TGL.....	43	PORLAMBDA14LTE.....	1057	FCIFK11584.....	821
FILR2V27G1,5TGL.....	42	FILR2V4G6C50.....	41	FILSYT110PAWG20GRTGL.....	53	PORLAMBDA9LTE.....	1057	FCIFK11716.....	821
FILR2V2X1,5C100.....	38	FILR2V4G6TGL.....	41	FILSYT11PAWG20GRC100.....	53	PORLTFILTER48.....	1059	FCIFK11848.....	821
FILR2V2X1,5C200.....	38	FILR2V4X1,5TGL.....	41	FILSYT11PAWG20GRT500.....	53	PORMAP3RFM+3U700K.....	1058	FCIFK11980.....	821
FILR2V2X1,5C50.....	38	FILR2V4X10TGL.....	41	FILSYT11PAWG20RGAEC100.....	53	PORMAP4RULTE700+K.....	1058	FCIFK12244.....	821
FILR2V2X1,5T500.....	38	FILR2V4X120TGL.....	41	FILSYT11PAWG20RGAET500.....	53	PORMB3RFM+3UULTE.....	1059	FCIFKITN3.....	821
FILR2V2X1,5TGL.....	38	FILR2V4X150TGL.....	41	FILSYT11PAWG20RGAET500.....	53	PORMBX5741LTE700.....	1059	FCIGPRM10.....	875
FILR2V2X10TGL.....	40	FILR2V4X16TGL.....	41	FILSYT11PAWG20RGSEC100.....	53	PORMEC2154G.....	1068	FCIGPRM20.....	875
FILR2V2X16TGL.....	40	FILR2V4X2,5TGL.....	41	FILSYT11PAWG20RGSET500.....	53	PORMEC2204G.....	1068	FCIGPRM30.....	875
FILR2V2X2,5C100.....	38	FILR2V4X25TGL.....	41	FILSYT11PAWG24GRC100.....	53	PORMEC2254G.....	1068	FCIGPRM40.....	875
FILR2V2X2,5C50.....	38	FILR2V4X35TGL.....	41	FILSYT11PAWG20GRC100.....	53	PORMEC425CG.....	1068	FCIGPRM50.....	875
FILR2V2X2,5TGL.....	38	FILR2V4X4TGL.....	41	FILSYT11PAWG20GRT500.....	53	PORMEC600IG.....	1068	FCIGPRM50.....	875
FILR2V2X25TGL.....	40	FILR2V4X4TGL.....	41	FILSYT12PAWG20GRT500.....	53	PORMEC6002G.....	1068	FCIIHF15.....	874
FILR2V2X35TGL.....	40	FILR2V4X50TGL.....	41	FILSYT12PAWG20RGAEC100.....	53	PORMEC6005.....	1068	FCIIHW15.....	874
FILR2V2X4TGL.....	40	FILR2V4X6TGL.....	41	FILSYT12PAWG20RGAET500.....	53	PORMEC6005.....	1068	FCIIRFC15B54.....	874
FILR2V2X50TGL.....	40	FILR2V4X6TGL.....	41	FILSYT12PAWG24GRC100.....	53	PORMX205.....	1058	FCIIRFC15W20.....	874
FILR2V2X6TGL.....	40	FILR2V4X70TGL.....	41	FILSYT12PAWG24GRC100.....	53	PORMX206.....	1058	FCIIRFC15W20.....	874
FILR2V37G1,5TGL.....	42	FILR2V4X95TGL.....	41	FILSYT13PAWG20GRC100.....	53	PORMX206.....	1058	FCIIRFC30B54.....	874
FILR2V3G1,5C100.....	38	FILR2V5G1,5C100.....	38	FILSYT13PAWG20GRT500.....	53	PORMXFILTER700.....	1059	FCIIRFC30W20.....	874
FILR2V3G1,5C200.....	38	FILR2V5G1,5C50.....	38	FILSYT13PAWG24GRC100.....	53	PORP80APK.....	1062	FCIIRFC30W20.....	874
FILR2V3G1,5C50.....	38	FILR2V5G1,5T500.....	38	FILSYT15PAWG20GRC100.....	53	PORPAS0032.....	1068	FCIIRFC45W20.....	874

Référence	Page	Référence	Page	Référence	Page	Référence	Page	Référence	Page
FCIIRCTN15.....	874	GGM24FLOORBOX.....	63	GGMAXMA500I.....	977	GGMCOF18U5FP.....	1096	GGMFO12B50LST.....	60
FCIIRCTN30.....	874	GGM30PVPPC3.....	1086	GGMAXMA500L.....	977	GGMCOF18U6FP.....	1096	GGMFO12B50ST.....	60
FCIMRBEKLA75.....	875	GGM329917.....	1070	GGMAXMA500ZL.....	977	GGMCOF21U2P5MG.....	1096	GGMFO12B9LST.....	61
FCIMRBEKLAN.....	875	GGM60PVPPC3.....	1086	GGMAXPID52BV1.....	972	GGMCOF21U2P6MG.....	1096	GGMFO12B9ST.....	61
FCIP153.....	871	GGM6210270VC3.....	1086	GGMAXREMF1KW2M.....	974	GGMCOF21U5FP.....	1096	GGMFO12BOM3LST.....	61
FCIP203.....	871	GGM6FMISCS100.....	1092	GGMB8P1.....	1098	GGMCOF21U6FP.....	1096	GGMFO12BOM3ST.....	61
FCIP303.....	871	GGM6FMISCS50M.....	1092	GGMB9P.....	1098	GGMCOF6U2P5MG.....	1096	GGMFO24B50LST.....	60
FCIP31.....	871	GGM6FMISTST100.....	1092	GGMBNCFKX6.....	1100	GGMCOF6U5FP.....	1096	GGMFO24B50ST.....	60
FCIP33-0.....	871	GGM6FMISTST50M.....	1092	GGMBNCKMX1000.....	1100	GGMCOF9U2P5MG.....	1096	GGMFO24B9LST.....	61
FCIP51.....	871	GGM6FM2SCSC100.....	1092	GGMBNCKMX6.....	1100	GGMCOF9U2P6MG.....	1096	GGMFO24B9ST.....	61
FCIP53-0.....	871	GGM6FM2SCSC50M.....	1092	GGMCI51.....	1093	GGMCOF9U5FP.....	1096	GGMFO24BOM3LST.....	61
FCIP93-0.....	871	GGM6FM2STST100.....	1092	GGMC5EF2X4ZHT5.....	57	GGMCOF9U6FP.....	1096	GGMFO24BOM3ST.....	61
FCIPA1508E03.....	872	GGM6FM2STST50M.....	1092	GGMC5EF4PZHCI.....	57	GGMCORJ11451M.....	1070	GGMFO2BG657LST.....	63
FCIPA1508E05.....	872	GGM6FM3SCSC100.....	1092	GGMC5EF4PZHJ5.....	57	GGMCORJ11453M.....	1070	GGMFO4BG657LST.....	63
FCIPA2210CE08.....	872	GGM6FM3SCSC150.....	1092	GGMC5EF4PZHJ3.....	57	GGMCORJ1P03MB.....	1086	GGMFO6B50LST.....	60
FCIPA2215CE12.....	872	GGM6FM3SCSC50M.....	1092	GGMC5EU4PZHBU3.....	57	GGMCORJ1P1MB.....	1086	GGMFO6B50ST.....	60
FCIPA2220CE16.....	872	GGM907H110.....	1086	GGMC6AF2X4ZHT5.....	59	GGMDIMCC1M.....	1090	GGMFO6B9LST.....	61
FCIPA3210CE08.....	873	GGM907H468B.....	1101	GGMC6AF4PZHT3.....	58	GGMDIMCC2M.....	1090	GGMFO6B9ST.....	61
FCIPA3215CE12.....	873	GGM907KX6100.....	1101	GGMC6AF4PZHT5.....	59	GGMDIMCC3M.....	1090	GGMFO6BOM3LST.....	61
FCIPA3220CE16.....	873	GGM907X501.....	1101	GGMC6F2X4PZHT5.....	58	GGMDIMTC1M.....	1090	GGMFO6BOM3ST.....	61
FCISE06N.....	871	GGM908CTR2.....	1100	GGMC6F4PZHCI.....	58	GGMDIMTC2M.....	1090	GGMFTTHKIT.....	1101
FCISE09N.....	871	GGMADAPRIJ2T.....	1070	GGMC6F4PZHT3.....	58	GGMDIMTC3M.....	1090	GGMGS07P.....	1094
FCISE12N.....	871	GGMADSLFM.....	1070	GGMC6F4PZHT5.....	58	GGMD2MCC1M.....	1090	GGMGS08.....	1084
FCISE15N.....	871	GGMADSLFM4R.....	1070	GGMC6F4PZHTM.....	58	GGMD2MCC2M.....	1090	GGMGS08.....	1095
FCISE20N.....	871	GGMADSLFRRJ.....	1070	GGMCAT5E05M.....	1085	GGMD2MCC3M.....	1090	GGMGS08D.....	1095
FCISE30N.....	871	GGMARBPBCIG.....	1098	GGMCAT5E1M.....	1085	GGMD2MTC1M.....	1091	GGMGS08PS2G.....	1095
		GGMARBPBCIN.....	1098	GGMCAT5E2M.....	1085	GGMD2MTC2M.....	1091	GGMGS1600.....	1095
		GGMARPLM250N.....	1097	GGMCAT5E3M.....	1085	GGMD2MTC3M.....	1091	GGMGS16P.....	1095
		GGMARPLM375N.....	1097	GGMCAT5E5M.....	1085	GGMD3MCC1M.....	1091	GGMGS2400.....	1095
		GGMARPPCAIN.....	1097	GGMCAT5E805M.....	1085	GGMD3MCC2M.....	1091	GGMHDD1TPUR.....	1053
		GGMAXAIEMK2KW.....	971	GGMCAT5EB1M.....	1085	GGMD3MCC3M.....	1091	GGMHDD2TPUR.....	1053
		GGMAXAIHI05KT.....	972	GGMCAT5EB2M.....	1085	GGMD3MCLC1M.....	1091	GGMHDD3TPUR.....	1053
		GGMAXAIMFK2K.....	971	GGMCAT5EB3M.....	1085	GGMD3MCLC2M.....	1091	GGMHDD4TPUR.....	1053
		GGMAXAIMFK2KW.....	971	GGMCAT5EB5M.....	1085	GGMD3MCLC3M.....	1091	GGMHDD6TPUR.....	1053
		GGMAXA2EMK2K.....	972	GGMCAT5EBX1M.....	1085	GGMD3MLC1C1M.....	1091	GGMHDD8TPUR.....	1053
		GGMAXA2EMK2KW.....	972	GGMCAT603MZHSB.....	1085	GGMD3MLC1C2M.....	1091	GGMINSSR.....	1095
		GGMAXA2MFK2K.....	972	GGMCAT605M.....	1085	GGMD3MLC1C3M.....	1091	GGMINSSR4PIS.....	1095
		GGMAXA2MFK2KW.....	972	GGMCAT605MZHSB.....	1085	GGMD4MCC1M.....	1091	GGMINSSR8P4CA.....	1095
		GGMAXC2DIPEVO.....	974	GGMCAT6AUF030SBK.....	1085	GGMD4MCC2M.....	1091	GGMIP65BOX4FO.....	1094
		GGMAXC4DEXTEVO.....	974	GGMCAT6AUF050SBK.....	1085	GGMD4MCC3M.....	1091	GGMIPCB2MV12.....	1052
		GGMAXCEXTIO.....	974	GGMCAT6AUF100SBK.....	1085	GGMD4MCLC1M.....	1092	GGMIPCB2V12S.....	1052
		GGMAXCOF2202M.....	974	GGMCAT6AUF150SBK.....	1085	GGMD4MCLC2M.....	1092	GGMIPCB4MV12E.....	1052
		GGMAXCS10.....	974	GGMCAT6AUF200SBK.....	1085	GGMD4MCLC3M.....	1092	GGMIPCD2MV12.....	1052
		GGMAXCS140.....	974	GGMCAT6AUF250SBK.....	1085	GGMD4MLC1C1M.....	1091	GGMIPCD4MV12VE.....	1052
		GGMAXCS40.....	974	GGMCAT6AUF300SBK.....	1085	GGMD4MLC1C2M.....	1092	GGMIPCLB2F28.....	1052
		GGMAXCS80.....	974	GGMCAT6S10M.....	1085	GGMD4MLC1C3M.....	1092	GGMIPCLD2F28.....	1052
		GGMAXCS840.....	974	GGMCAT6S1M.....	1085	GGMDIAGLC90.....	1100	GGMIGA2SCAIM.....	1092
		GGMAXXEE0IL.....	978	GGMCAT6S2M.....	1085	GGMDT101F20M.....	63	GGMIGA2SCA2M.....	1092
		GGMAXXEE0AIL.....	978	GGMCAT6S3M.....	1085	GGMDT101F30M.....	63	GGMIGA2SCA3M.....	1092
		GGMAXXEE0AIS.....	978	GGMCCI205P4.....	1054	GGMDT101F40M.....	63	GGMIGA2SCA4M.....	1092
		GGMAXERCIL.....	978	GGMCCAHD3DVR8ITO.....	1053	GGMDT102F20M.....	63	GGMIGA2SCA5M.....	1092
		GGMAXKFEM.....	972	GGMCC2D14VVO.....	1053	GGMDT102F30M.....	63	GGMJS6575CA15M.....	1092
		GGMAXKFMFK.....	972	GGMCC2D13VWOG.....	1053	GGMDT102F40M.....	63	GGMJS6575CA20M.....	1092
		GGMAXKHEM.....	972	GGMCC2D13VWOW.....	1053	GGMDT104F20M.....	63	GGMJS6575CA25M.....	1092
		GGMAXKHMF1K.....	972	GGMCC2T12F3MB.....	1053	GGMDT104F30M.....	63	GGMKITHK3509.....	1101
		GGMAXKIEM.....	972	GGMCCKITAHD.....	1053	GGMDT104F40M.....	63	GGMKITIP24C5MP.....	1052
		GGMAXKIMFK.....	972	GGMCCMLCD17PPLND.....	1054	GGMDTIRJ45RC.....	1070	GGMKITIP48C5MP.....	1052
		GGMAXM280LD.....	977	GGMCLEAVO1.....	1093	GGMDTIRJ45RC.....	1082	GGMKITLC90.....	1101
		GGMAXM280MD.....	977	GGMCOF12U2P5MG.....	1096	GGMFI2R6G6A2ST.....	63	GGMMJ4P4C.....	1099
		GGMAXM300LDF.....	977	GGMCOF12U2P6MG.....	1096	GGMF24R6G6A2ST.....	63	GGMMJ6P6C.....	1099
		GGMAXM500LD.....	977	GGMCOF12U5FP.....	1096	GGMF2EMG657ST.....	63	GGMMJ8C68P8C.....	1099
		GGMAXM500LDF.....	977	GGMCOF12U6FP.....	1096	GGMF48R6G6A2ST.....	63	GGMMJ8C68PB8C.....	1099
		GGMAXM500MD.....	977	GGMCOF15U2P5MG.....	1096	GGMF4EMG657ST.....	63	GGMMJ8P8C.....	1099
		GGMAXMA280I.....	977	GGMCOF15U2P6MG.....	1096	GGMFES08P.....	1094	GGMMJ8PB8C.....	1099
		GGMAXMA280L.....	977	GGMCOF15U5FP.....	1096	GGMFES1602.....	1094	GGMMVCPLTRI.....	1096
		GGMAXMA280LC.....	977	GGMCOF15U6FP.....	1096	GGMFES2402.....	1094	GGMNE08P.....	1095
		GGMAXMA280UL.....	977	GGMCOF18U2P5MG.....	1096	GGMFES8M.....	1084	GGMNE808XR.....	1095
		GGMAXMA280ZL.....	977	GGMCOF18U2P6MG.....	1096	GGMFES8M.....	1094	GGMNE816X.....	1095

GEBERIT

GGAMEDIA

Référence	Page	Référence	Page	Référence	Page	Référence	Page	Référence	Page
GGMPAB3CD	1084	BITGKA62/214	963	GPPKITCLIM4	1205	GROOM		GDF99221234	720
GGMPAB6C	1084	BITGKITJAZZ/V2B	949	GPPKITLUM8	1205	FGM150111	979	GDF99221235	720
GGMPAB6T	1084	BITGKITJAZZ/V7B	949	GPPPC12DX32	1208	FGM2301010FV2	979	GDF99411165	720
GGMPANC6AS24P	1085	BITGKV62/204	963	GPPPC12EF6	1208	FGM230101V2	979	GDF99411175	720
GGMPANC6S24P	1085	BITGKV62/206	963	GPPPC12FR	1208	FGM2401010FV2	979		
GGMPL45DD	1086	BITGKV62/208	963	GPPPC15FR	1208	FGM240101V2	979	HAGER	
GGMPL45DS	1085	BITGKV62/210	963	GPPPC21FR	1208	FGMGR400011	979	HAG04504	388
GGMPL45ID	1086	BITGKV62/212	963	GPPPC23FR	1208	FGMGR400511	979	HAG04505	388
GGMPL45IS	1086	BITGKV62/214	963	GPPPC25FR	1208	FGMGR500511FS	979	HAG04562	271
GGMPLUGIT10G	1100	BITGN5110/ERP	950	GPPPGC225	1208	FGMGR505511FS	980	HAG04562	388
GGMPLUGIT10GL20	1086	BITGN5110/VESTA2	950	GPPPLAT100	189	FGMGRA240201	1002	HAG04563	388
GGMPRI48RACK7	63	BITGNX5110V7/ERP	950	GPPPLAT100	1207	FGMGRA241311	1001	HAG25113	826
GGMPRJ6A10G	1085	BITGS5110/ART7W	950	GPPPSL125	1208	FGMGRA241321	1001	HAG25120	826
GGMPRJ6A10G24	1086	BITUAV1407/010	964	GPPSPRINGCLIP	1208	FGMGRA249300	1002	HAG25513	826
GGMPRJ6C6STL	1086			GPPUGR23FR	1207	FGMGRA249410	1002	HAG30110	825
GGMPRJ6C6STL24	1085			GPPUGR21FR	1206	FGMGRA249420	1002	HAG30111	825
GGMPROTHERM45L	1093	GOOGLE NEST		GPPUGR22FR	1207	FGMGRA249430	1002	HAG49002	825
GGMPROTHERM60L	1093	NSTHF001235EX	628	GPPUGR22EF8	1207	FGMGRA249431	1002	HAG49003	825
GGMRACCCP	1089	NSTNC1102FD	1050	GPPUGR23FR	1206	FGMGRA249432	1002	HAG49110	830
GGMRACCCP2	1089	NSTNC2100FD	1050	GPPXI1FR	1205	FGMGRA249521	1002	HAG49111	831
GGMRACCCP2SC	1090	NSTNC3100EX	1050	GPPXP12EF6	1206	FGMGRA249610	1002	HAG49112	831
GGMRACLCLCMM	1089	NSTNC4100EX	1050	GPPXP12FR	1205	FGMGRA249620	1002	HAG49320	828
GGMRACLCLCSM	1090	NSTNC5100EX	468	GPPXP21CC6	1207	FGMGRA2496201	1002	HAG49321	828
GGMRACMOCCS	1089	NSTNC5100EX	1050	GPPXP21FR	1205	FGMGRLO00217-1	980	HAG49351	830
GGMRACSCAPCD	1090	NSTS3000BWF0	1030	GPPXP22EF6	1206	FGMGRL203545	980	HAG49352	830
GGMRACSCAPCS	1090	NSTS3003LWFD	1030	GPPXP23CC6	1207	FGMGRL203546	980	HAG49353	830
GGMRACCTM2	1089	NSTT3010FD	628	GPPXP23FR	1205	FGMGRL204545	980	HAG49354	830
GGMRISERTOOL	63	NSTT3028FD	627	GPPXP25CC6	1207	FGMGRL204546	980	HAG52110	381
GGMRJDIN	1082	NSTT3029EX	627	GPPXP25FR	1205	FGMGRS100411	981	HAG52111	381
GGMRJDINCAT6	1082	NSTT3030EX	627	GPPY2AJ300EC	1207	FGMGRS192401	981	HAG52120	381
GGMSIMPC2M	1093	NSTT3031EX	627			FGMGRS331151	981	HAG52121	381
GGMS2MPC2M	1093					FGMGRS331155	981	HAG52210	381
GGMS3MLC2M	1093	GRIFFON France				FGMGRS331157	981	HAG52211	381
GGMS3MPC2M	1093	GF26150321	741	GROHE		FGMGRS332151	981	HAG52220	381
GGMS3MPC2M	1093	GF26150450	741	G0223322001	744	FGMGRS332155	981	HAG52221	381
GGMS3MSCAPC2M	1093	GF26150452	741	G0223335000	744	FGMGRS332157	981	HAG52310	381
GGMS4MLC2M	1093	GF26300009	741	G0223340000	744	FGMGRS623320	981	HAG52311	381
GGMS4MPC2M	1093	GF263000531	741	G0223341000	744	FGMGRS623330	981	HAG52320	381
GGMSMARTICAM	1052	GF26303661	741	G0223537002	745	FGMGRS628300	981	HAG52321	381
GGMSTRIPPER	1093	GF26303764	741	G0223762000	744	FGMGRS628302	981	HAG52366	385
GGMTIRRA12LC50	1093	GF26307282	741	G0227598001	745	FGMGRS731311	980	HAG52367	385
GGMTIRRA12SC50	1093	GF26308866	741	G0227853001	745	FGMGRS731312	980	HAG52368	385
GGMTIRRA12SC62	1093	GF26309645	741	G0227926001	745	FGMGRS742442	981	HAG52369	385
GGMTIRRA12ST50	1093			G0227927001	745	FGMGRS742543	981	HAG52370	385
GGMTIRRA12ST62	1093			G0227964000	746	FGMGRS743442	981	HAG52371	385
GGMTIRRA24LC50	1093	GRIPPLE		G0228364000	745	FGMGRS743543	981	HAG52900	381
GGMTIRRA24SC50	1093	GPPALHK12ED6	1206	G0231368000	744	FGMGRS752101	980	HAG60060	832
GGMTIRRA24SC62	1093	GPPALSM612ED6	1206	G0232158002	745	FGMGRS752201	980	HAG61124	390
GGMTIRRA24ST50	1093	GPPBXP12FR	1206	G0232172002	745	FGMGRS753101	981	HAG61903	390
GGMTIRRA24ST62	1093	GPPBXP15FR	1206	G0232221002	745	FGMGRS753201	981	HAG905-21X	1015
GGMTIRRA6SC50	1093	GPPBXP23FR	1206	G0232223002	745			HAGADC710F	269
GGMTIRRA6SC62	1093	GPPBXP25FR	1206	G0232926002	744			HAGADC716F	269
GGMTIRRA6ST62	1092	GPPCTI610	1207	G0233412002	745	GRUNDFOS		HAGADC720F	269
GGMVER3095	1098	GPPCTI620	1207	G0233438003	745	GDF011H1400	737	HAGADC725F	269
GGMVISSC	1090	GPPCTI630	1207	G0234439003	745	GDF012H1600	737	HAGADC732F	269
GGMWAPC1	1095	GPPEPLO156	189	G0234557001	745	GDF95906472	720	HAGADC732F	269
GGMWAPC2	1095	GPPEPLO206	189	G0234562000	745	GDF96280966	737	HAGADC810F	282
GGMWAPC3	1095	GPPG100	1208	G0234565001	745	GDF97519841	737	HAGADC816F	282
GGMWAPRAC	1095	GPPG200	1208	G0234569000	745	GDF97896289	737	HAGADH716F	269
		GPPG300	1208	G0236451000	745	GDF97916757	720	HAGADH720F	269
		GPPG400	1208	G0236452000	745	GDF97916771	720	HAGATA122009010	134
GOLMAR		GPPGRIHK100P	1208	G0236453000	745	GDF97936156	736	HAGATA122019010	134
BITGART7/G2P	950	GPPGRIPADAP6	1208	G0238340001	746	GDF98455601	736	HAGATA122039010	134
BITGAS1220SII	944	GPPGRIPPROFIL1816	1207	G0238505000	746	GDF98562862	737	HAGATA122049010	134
BITGGSMGB2	949	GPPGRIPTORQCTID	189	G0238505000	746	GDF99160550	719	HAGATA122059010	134
BITGKA62/204	962	GPPGRIPTORQCTID	1207	G0239351000	746	GDF99160578	719	HAGATA122069010	134
BITGKA62/206	962	GPPGSPACER	1208	G0239351000	746	GDF99160579	719	HAGATA122079010	134
BITGKA62/208	963	GPPHF32FR	1205	G0239351000	747	GDF99160584	719	HAGATA122089010	134
BITGKA62/210	963	GPPHF35FR	1205	G0239496000	747	GDF99160590	719	HAGATA122199010	135
BITGKA62/212	963	GPPHFKITDCL	1205						

Référence	Page	Référence	Page	Référence	Page	Référence	Page	Référence	Page
HAGATA122399010	136	HAGBDC425F	281	HAGEG403E	271	HAGGBD5008509011	157	HAGGP313P	275
HAGATA122499010	135	HAGBDC825	283	HAGEG493E	271	HAGGBD5010009010	157	HAGGP318P	276
HAGATA123009010	134	HAGBDC840	283	HAGEH011	271	HAGGBD5013109010	158	HAGGP413P	275
HAGATA123019010	134	HAGBDC863	283	HAGEH111	271	HAGGBD5013109011	158	HAGGP418P	276
HAGATA123039010	134	HAGBDC925F	281	HAGEH171	271	HAGGBD5016109010	158	HAGHDA245	265
HAGATA123049010	134	HAGBDC940F	281	HAGEK021	270	HAGGBD5016109011	158	HAGHDA245S	265
HAGATA123059010	134	HAGBDH225F	282	HAGEK021	828	HAGGC100	269	HAGHDA260F	265
HAGATA123069010	134	HAGBDH240F	282	HAGEK022	270	HAGGC131	269	HAGHDA260SF	265
HAGATA123079010	134	HAGBF226	283	HAGEK022	828	HAGGC132	269	HAGHDA430	265
HAGATA123089010	134	HAGBFC225F	281	HAGEK028	832	HAGGC133	269	HAGHDA430S	265
HAGATA123199010	135	HAGBFC240F	281	HAGEK066P	832	HAGGC134	269	HAGHDA460	265
HAGATA123399010	136	HAGBFC425F	281	HAGEK088	270	HAGGD102A	275	HAGHDA460S	265
HAGATA123499010	135	HAGBFC825	283	HAGEK088	828	HAGGD104A	275	HAGJC113	116
HAGATA12391	440	HAGBFC840	283	HAGEK088	831	HAGGD106A	275	HAGJC113	274
HAGATA12391	440	HAGBFC863	283	HAGEK481	828	HAGGD108A	275	HAGJC213	116
HAGATA12392	135	HAGBFC925F	281	HAGEK481	831	HAGGD110A	275	HAGJC213	274
HAGATA12392	440	HAGBFC940F	281	HAGEK482	828	HAGGD113A	275	HAGJK113	116
HAGATA125199010	135	HAGBFH225F	282	HAGEK482	831	HAGGD118A	276	HAGJK113	274
HAGATA125399010	136	HAGBFH240F	282	HAGEK483	828	HAGGD213A	275	HAGJK213	116
HAGATA125499010	135	HAGBRA01	1015	HAGEK483	831	HAGGD218A	276	HAGJK213	274
HAGATA12591	135	HAGCDA743F	266	HAGEK520	825	HAGGD313A	275	HAGJK213D	116
HAGATA12591	440	HAGCDA765F	266	HAGEK530	825	HAGGD318A	276	HAGJK213D	274
HAGATA12592	135	HAGCDC722F	266	HAGEK560	825	HAGGD413A	275	HAGJK218	116
HAGATA12592	440	HAGCDC742F	266	HAGEK560	832	HAGGD418A	276	HAGJK218	274
HAGATA163009010	134	HAGCDC764F	266	HAGEK660P	832	HAGGE013EN	114	HAGJK318	116
HAGATA163019010	134	HAGCDC825F	266	HAGEK960	824	HAGGE013EN	273	HAGJK318	274
HAGATA163039010	134	HAGCDC825F	280	HAGEMN001	270	HAGGE113EN	114	HAGJS013	116
HAGATA163049010	134	HAGCDC840F	266	HAGEMN001B	270	HAGGE113EN	273	HAGJS013	274
HAGATA163059010	134	HAGCDC840F	280	HAGEPN510	270	HAGGE213EN	114	HAGJS013C	116
HAGATA163069010	134	HAGCDC863F	266	HAGEPN520	270	HAGGE213EN	273	HAGJS013C	274
HAGATA163079010	134	HAGCDC863F	280	HAGEP5510B	270	HAGGE218EN	114	HAGJZ101	116
HAGATA163089010	134	HAGCDC863F	266	HAGESC225	270	HAGGE218EN	273	HAGJZ101	274
HAGATA1630910	135	HAGCDH825F	266	HAGESC220B	270	HAGGE313EN	114	HAGJZ103	116
HAGATA16391	440	HAGCDH840F	266	HAGETC225	270	HAGGE313EN	273	HAGJZ103	274
HAGATA16391	440	HAGCDH863F	266	HAGETC225S	270	HAGGE318EN	114	HAGJZ105	116
HAGATA16392	135	HAGCDS722F	265	HAGETS221B	270	HAGGE318EN	273	HAGJZ105	274
HAGATA16392	440	HAGCDS742F	265	HAGEV100	272	HAGGE326EN	114	HAGJZ108	116
HAGATA205009010	135	HAGCDS743F	266	HAGEV102	272	HAGGE326EN	274	HAGJZ108	274
HAGATA205019010	135	HAGCDS764F	265	HAGEV106	272	HAGGE413EN	114	HAGJZ131	116
HAGATA205029010	135	HAGCDS765F	266	HAGEV108	272	HAGGE413EN	274	HAGJZ131	274
HAGATA205039010	135	HAGD8919	1016	HAGEV108	272	HAGGE426EN	114	HAGJZ132	116
HAGATA205049010	135	HAGD8920	1016	HAGEVN002	272	HAGGE426EN	274	HAGJZ132	274
HAGATA205059010	135	HAGD8921	1016	HAGEVN004	272	HAGGE426EN	114	HAGJZ182	116
HAGATA205069010	135	HAGD8922	1016	HAGEVN011	272	HAGGE626EN	114	HAGJZ182	274
HAGATA205079010	135	HAGD8924	1016	HAGEVN012	272	HAGGE626EN	274	HAGKBI63N	268
HAGATA205089010	135	HAGD8931	1016	HAGFD22DN	278	HAGGF001E	115	HAGKBI63NG	268
HAGATA20591	135	HAGD8932	1016	HAGFD22PN	278	HAGGF001E	274	HAGKBI63P	268
HAGATA20591	440	HAGD8932	1016	HAGFD22TN	278	HAGGF002E	115	HAGKBI63P	268
HAGATA20591	440	HAGEC041	270	HAGFD22TN	278	HAGGF002E	274	HAGKBI63PG	268
HAGATA20592	135	HAGEC041	828	HAGFD32DN	278	HAGGF021E	115	HAGKBN663A	282
HAGATA20592	440	HAGEC042	270	HAGFD32PN	278	HAGGF213E	115	HAGKBN663C	282
HAGATA20592	440	HAGEC042	828	HAGFD32TN	278	HAGGF213E	274	HAGKBN663A	268
HAGATA207529010	135	HAGEC042	828	HAGFD32TN	278	HAGGF218E	115	HAGKBN863C	268
HAGATA207539010	135	HAGEC410	270	HAGFD42AN	278	HAGGF218E	274	HAGKBS763	267
HAGATA207549010	135	HAGEC410	828	HAGFD42DN	278	HAGGF313E	115	HAGKBS763G	267
HAGATA207559010	135	HAGEC450	270	HAGFD42PN	278	HAGGF313E	274	HAGKCN225	267
HAGATA207569010	135	HAGEC450	828	HAGFD42TN	278	HAGGF318E	115	HAGKCN225	267
HAGATA207579010	135	HAGEC453	270	HAGFD52AN	278	HAGGF318E	274	HAGKCN325	267
HAGATA207589010	135	HAGEC453	828	HAGFD52DN	278	HAGGF326E	115	HAGKCN425	267
HAGATA630699010	136	HAGEE171	388	HAGFD52PN	278	HAGGF326E	274	HAGKF83D	282
HAGATA707599010	136	HAGEE807	385	HAGFD52TN	278	HAGGF413E	115	HAGL43419010	158
HAGBATNIMH2	1016	HAGEE815	385	HAGFD62DN	278	HAGGF413E	274	HAGL43419011	158
HAGBATNIMH2	1016	HAGEE883	385	HAGFD62PN	278	HAGGF426E	115	HAGL43429010	158
HAGBATNIMH4	1016	HAGEEN100	388	HAGFD62TN	278	HAGGF426E	274	HAGL43429011	158
HAGBATNIMH4	1016	HAGEEN101	388	HAGFD72DN	278	HAGGF626E	115	HAGL43439010	158
HAGBATNIMH8	1016	HAGEG071	271	HAGFD72PN	278	HAGGF626E	274	HAGL43439011	158
HAGBATNIMH8	1016	HAGEG103B	271	HAGFD72TN	278	HAGGF626E	115	HAGL43489010	158
HAGBD226	283	HAGEG103E	271	HAGGA01E	116	HAGGP113P	275	HAGL43489011	158
HAGBD241	283	HAGEG203B	271	HAGGA01N	116	HAGGP118P	276	HAGL43489011	158
HAGBDC225F	281	HAGEG203E	271	HAGGA01N	274	HAGGP213P	275	HAGL43619010	157
HAGBDC240F	281	HAGEG293B	271	HAGGBD5008509010	157	HAGGP218P	276	HAGL43629010	157

Référence	Page	Référence	Page	Référence	Page	Référence	Page	Référence	Page
HAGL43639010	157	HAGLFF71H0909010	148	HAGNGT816	281	HAGSPV025E	273	HAGTU418	370
HAGL43689010	157	HAGLFF71H0999010	148	HAGNGT820	281	HAGSPV325	273	HAGTU444	370
HAGL4369	157	HAGLFF71H1109010	148	HAGNKN440	283	HAGTE332	373	HAGTX410	373
HAGL4369	157	HAGLFF71H1199010	148	HAGNKN463	283	HAGTG008	371	HAGTX510	373
HAGL4369	158	HAGM2024	148	HAGRLA176X	1010	HAGTG018	56	HAGTXA111	371
HAGL4369	158	HAGM2026	148	HAGRLD414X	1010	HAGTG018	371	HAGTXA112	371
HAGL4389	157	HAGMFN701	268	HAGRLD416X	1010	HAGTG019	56	HAGTXA114	371
HAGL4389	157	HAGMFN702	268	HAGRLD454F	1010	HAGTG019	371	HAGTXA230B	373
HAGL4389	158	HAGMFN706	268	HAGRLD464F	1010	HAGTG053A	371	HAGTXA304	372
HAGL4389	158	HAGMFN710	268	HAGRLF101X	1009	HAGTG600AL	1031	HAGTXA306	372
HAGL43899011	157	HAGMFN716	268	HAGRLF444X	1009	HAGTH020A	390	HAGTXA604D	373
HAGL43899011	157	HAGMFN720	268	HAGRLF630X	1009	HAGTH101	371	HAGTXA606B	373
HAGL43899011	158	HAGMFN725	268	HAGRLF660X	1009	HAGTJA470	371	HAGTXA610B	373
HAGL43899011	158	HAGMFN732	268	HAGRLP305F	1008	HAGTJA665	371	HAGTXA610D	373
HAGL4389ALU	157	HAGMFN910	268	HAGRLP306F	1009	HAGTJA670	371	HAGTXA628C	373
HAGL4389ALU	157	HAGMFN916	268	HAGS121-22X	1010	HAGTKH180	369	HAGTXA661A	373
HAGL4389ALU	158	HAGMFN920	268	HAGS135-22X	1015	HAGTKPI00A	369	HAGTXA661B	373
HAGL4389ALU	158	HAGMFS701	267	HAGS155-22X	1009	HAGTN007S	277	HAGTXA663A	373
HAGL43919010	158	HAGMFS702	267	HAGS161-22F	1009	HAGTN007S	1080	HAGTXB304	372
HAGL43919011	158	HAGMFS706	267	HAGS162-22X	1009	HAGTN103S	1079	HAGTXB344	372
HAGL43929010	158	HAGMFS710	267	HAGS163-22X	1009	HAGTN110	277	HAGTXB602F	373
HAGL43929011	158	HAGMFS716	267	HAGS230-22X	1010	HAGTN111	1079	HAGTXM616D	373
HAGL43939010	158	HAGMFS720	267	HAGS231-22X	1010	HAGTN121	1080	HAGTXM620D	373
HAGL43939011	158	HAGMFS725	267	HAGS232-22X	1010	HAGTN204S	1080	HAGTXM632C	373
HAGL43989010	158	HAGMFS732	267	HAGS233-22X	1010	HAGTN303	277	HAGVB218A	277
HAGL43989011	158	HAGMJT702	280	HAGS234-22X	1010	HAGTN305	277	HAGVB318A	277
HAGL44719010	157	HAGMJT706	280	HAGS261-22F	1009	HAGTN306	277	HAGVB418A	277
HAGL44719011	157	HAGMJT710	280	HAGS262-22F	1009	HAGTN401	277	HAGVU12ND	276
HAGL44729010	157	HAGMJT716	280	HAGS271-22F	1009	HAGTN405	277	HAGVU24ND	276
HAGL44729011	157	HAGMJT720	280	HAGS272-22F	1009	HAGTN405	1079	HAGVU36ND	276
HAGL44739010	157	HAGMJT725	280	HAGS791-22X	1010	HAGTN415	1081	HAGVU48ND	276
HAGL44739011	157	HAGMJT732	280	HAGS851-22X	1010	HAGTN425	1081	HAGVZ218P	277
HAGL44789010	157	HAGNFN210	282	HAGSL200801	140	HAGTN435	1081	HAGVZ218T	277
HAGL44789011	157	HAGNFN216	282	HAGSL2008025D1	140	HAGTN701	1080	HAGVZ318P	277
HAGLCA01F	943	HAGNFN232	282	HAGSL2008029011	140	HAGTN702	1080	HAGVZ318T	277
HAGLCP01F	943	HAGNFN240	282	HAGSL200802D1	140	HAGTN711	1080	HAGVZ418P	277
HAGLCP01S	943	HAGNFN263	282	HAGSL200802D3	140	HAGTN712	1080	HAGVZ418T	277
HAGLCP02F	943	HAGNFN310	282	HAGSL2008039011	140	HAGTN722	1080	HAGWE000	414
HAGLCP03F	943	HAGNFN316	282	HAGSL200803D1	140	HAGTN901	1080	HAGWE001	414
HAGLCP04F	943	HAGNFN320	282	HAGSL200803D3	140	HAGTN902	1080	HAGWE00150	414
HAGLF1001009010	147	HAGNFN410	282	HAGSL2008049011	140	HAGTN903	1080	HAGWE002	414
HAGLF1501509010	147	HAGNFN416	282	HAGSL200804D1	140	HAGTN904	1080	HAGWE010	414
HAGLF2002009010	147	HAGNFN420	283	HAGSL200804D3	140	HAGTN906	277	HAGWE022	414
HAGLFF2003509010	148	HAGNFN425	283	HAGSL2008069011	140	HAGTN906	1080	HAGWE023	414
HAGLFF3003009010	148	HAGNFN432	283	HAGSL200806D1	140	HAGTR131B	371	HAGWE025	414
HAGLFF3004509010	148	HAGNFN440	283	HAGSL200806D3	140	HAGTRC120	1012	HAGWE040	414
HAGLFF3006007030	149	HAGNFN463	283	HAGSL200809039011	140	HAGTRC270F	370	HAGWE044	414
HAGLFF3006009010	148	HAGNFT316	280	HAGSL20080903D1	140	HAGTRC301B	370	HAGWE045	414
HAGLFF4004007030	149	HAGNFT320	280	HAGSL200809609010	140	HAGTRE301	370	HAGWE046	414
HAGLFF4004009010	148	HAGNFT702	280	HAGSL200809609011	140	HAGTRE302	370	HAGWE048	414
HAGLFF4006007030	149	HAGNFT706	280	HAGSL20080960D1	140	HAGTRE500	381	HAGWE100	414
HAGLFF4006009010	148	HAGNFT710	280	HAGSL20080A9011	140	HAGTRE600	370	HAGWE10050	414
HAGLFF4009007030	149	HAGNFT716	280	HAGSL20080AD1	140	HAGTRE700	370	HAGWE122	414
HAGLFF4009009010	148	HAGNFT732	280	HAGSPA212A	273	HAGTRE700	381	HAGWE123	414
HAGLFF4011007030	149	HAGNFT810	280	HAGSPA412A	273	HAGTRK150K	369	HAGWE155	414
HAGLFF4011009010	148	HAGNFT816	281	HAGSPN015D	272	HAGTRK150M	369	HAGWE156	414
HAGLFF6006009010	148	HAGNFT820	281	HAGSPN015R	272	HAGTRK151K	369	HAGWE200	414
HAGLFF600679010	149	HAGNFT825	281	HAGSPN040D	272	HAGTRK151M	369	HAGWE223	414
HAGLFF6009007030	149	HAGNFT832	281	HAGSPN040N	272	HAGTRK152K	369	HAGWE250	414
HAGLFF6009009010	148	HAGNFT840	281	HAGSPN040R	273	HAGTRK152M	369	HAGWE256	414
HAGLFF600979010	149	HAGNGN216	283	HAGSPN215D	272	HAGTRK153M	369	HAGWE401	415
HAGLFF6011007030	149	HAGNGN220	283	HAGSPN215R	272	HAGTRM690G	369	HAGWE40150	415
HAGLFF6011009010	148	HAGNGN232	283	HAGSPN240D	272	HAGTRM691E	369	HAGWE401N	415
HAGLFF601179010	149	HAGNGN416	283	HAGSPN240R	272	HAGTRM692G	369	HAGWE402	415
HAGLFF6015009010	148	HAGNGN420	283	HAGSPN504	273	HAGTRM693G	369	HAGWE403	415
HAGLFF6019009010	148	HAGNGT716	281	HAGSPN505	273	HAGTRM702A	369	HAGWE406	415
HAGLFF6023009010	148	HAGNGT720	281	HAGSPN715D	272	HAGTU402	370	HAGWE407	415
HAGLFF60J9010	149	HAGNGT732	281	HAGSPV025	273	HAGTU406	370	HAGWE421	415

Référence	Page	Référence	Page	Référence	Page	Référence	Page	Référence	Page
HAGWE431	415	HAGWMV402	395	HAGWST316	372	HAGWXP0012	413	IBOCO	
HAGWE441	415	HAGWMV411	395	HAGWUZ681	447	HAGWXP0013	413	IBOB00308	125
HAGWE461	415	HAGWMV412	395	HAGWUZ682	447	HAGWXP0042	413	IBOB00312	125
HAGWE471	415	HAGWMV421	395	HAGWUZ686	447	HAGWXP0043	413	IBOB00319	142
HAGWE491	415	HAGWMV422	395	HAGWUZ687	447	HAGWXP0101	413	IBOB00320	142
HAGWJA001	439	HAGWMV780B	395	HAGWXA010	413	HAGWXP0102	413	IBOB00322	143
HAGWJA003	439	HAGWMV780N	395	HAGWXA012	413	HAGWXP0104	413	IBOB00323	141
HAGWJA040	439	HAGWMV781B	395	HAGWXA450	411	HAGWXP0112	413	IBOB00324	142
HAGWJA100	439	HAGWMV781N	395	HAGWXA450G	411	HAGWXP0142	413	IBOB00325	142
HAGWJA102	439	HAGWMV783B	395	HAGWXA454	411	HAGWXP0202	413	IBOB00326	142
HAGWJA122	439	HAGWMV783N	395	HAGWXA455	411	HAGWXP0212	413	IBOB00327	143
HAGWJA155	439	HAGWNA001	445	HAGWXA458	411	HAGWXT302	371	IBOB00328	143
HAGWJA220	439	HAGWNA001B	445	HAGWXA681B	413	HAGWXT304	371	IBOB00329	143
HAGWJA223	439	HAGWNA002	445	HAGWXA683B	413	HAGWXT306	371	IBOB00330	143
HAGWJA226	439	HAGWNA002B	445	HAGWXA690	413	HAGWXT312	371	IBOB00331	143
HAGWJA228	439	HAGWNA020	445	HAGWXA691	413	HAGWXT314	371	IBOB00339	144
HAGWJA250	439	HAGWNA020B	445	HAGWXD000B	412	HAGWXT316	371	IBOB00369	125
HAGWJA253	439	HAGWNA021	445	HAGWXD000N	412	HAGWXT501	371	IBOB00379	141
HAGWJA256	439	HAGWNA021B	445	HAGWXD000T	412	HAGXEV091	216	IBOB00380	141
HAGWJA257	439	HAGWNA040	445	HAGWXD001B	412	HAGXEV092	216	IBOB00381	142
HAGWJA258	439	HAGWNA040B	445	HAGWXD010B	412	HAGXEVI00	216	IBOB00382	144
HAGWJA259	439	HAGWNA100	445	HAGWXD010N	412	HAGXEVI01	216	IBOB00390	141
HAGWJA300	439	HAGWNA100B	445	HAGWXD010T	412	HAGXEVI02	216	IBOB00391	141
HAGWJA301	439	HAGWNA401	446	HAGWXD050B	372	HAGXEVI03	216	IBOB00395	142
HAGWJA680	439	HAGWNA401B	446	HAGWXD100B	412	HAGXEV200	216	IBOB00395	144
HAGWJA681	439	HAGWNA402	446	HAGWXD100N	412	HAGXEV201	216	IBOB00403	141
HAGWJA682	439	HAGWNA402B	446	HAGWXD100T	412	HAGXEV202	216	IBOB00404	141
HAGWJA682	439	HAGWNA403	446	HAGWXD112B	412	HAGXEV304	217	IBOB00406	142
HAGWJA690	440	HAGWNA403B	446	HAGWXD112T	412	HAGXEV308	217	IBOB00406	144
HAGWJA691	440	HAGWNA681	446	HAGWXD155B	412	HAGXEV309	217	IBOB00414	141
HAGWJA692	440	HAGWNA681B	446	HAGWXD200B	412	HAGXEV418	216	IBOB00415	141
HAGWJA693	440	HAGWNA682	446	HAGWXD202B	412	HAGXEV419	216	IBOB00425	142
HAGWJA694	440	HAGWNA682B	446	HAGWXD202T	412	HAGXEV420	217	IBOB00425	144
HAGWJA695	440	HAGWNA683	446	HAGWXD205B	412			IBOB00577	141
HAGWJC000	438	HAGWNA683B	446	HAGWXD205T	412	HANGSROHE		IBOB00578	141
HAGWJC001	438	HAGWNA695	446	HAGWXD206B	412	HA327271000	744	IBOB00579	142
HAGWJC012	438	HAGWNA695	446	HAGWXD206T	412	HA331171000	743	IBOB00579	144
HAGWJC030	438	HAGWNA696	446	HAGWXD251B	412	HA331621000	743	IBOB00677	122
HAGWJC040	438	HAGWNA697	446	HAGWXD251T	412	HA352105000	749	IBOB00677	123
HAGWJC100	438	HAGWNA698	446	HAGWXD300B	412	HA371154000	744	IBOB00677	123
HAGWJC122	438	HAGWNA699	446	HAGWXD300T	412			IBOB00677	123
HAGWJC132	438	HAGWNC001	445	HAGWXE302B	372	HELITA PARATONNERRES		IBOB00686	142
HAGWJC142	438	HAGWNC001B	445	HAGWXE304B	372	HELB752135	212	IBOB00688	142
HAGWJC200	438	HAGWNC002	445	HAGWXE306B	372	HELB752136	212	IBOB00689	142
HAGWJC220	438	HAGWNC003	445	HAGWXE312B	372	HELB752137	212	IBOB00690	142
HAGWJC223	438	HAGWNC009	445	HAGWXE314B	372	HELB752150	213	IBOB00695	142
HAGWJC226	438	HAGWNC009B	445	HAGWXE316B	372	HELB752165	212	IBOB00867	141
HAGWJC250	438	HAGWNC020	445	HAGWXF001	411	HELB752166	212	IBOB00868	142
HAGWJC253	438	HAGWNC021	445	HAGWXF003	411	HELB752170	213	IBOB00869	142
HAGWJC256	438	HAGWNC022	445	HAGWXF100	411	HELB752177	213	IBOB00869	144
HAGWJC257	438	HAGWNC040	445	HAGWXF102	411	HELB752183	213	IBOB00870	142
HAGWJC300	438	HAGWNC041	445	HAGWXF105	411	HELB752184	213	IBOB00871	142
HAGWJC301	438	HAGWNC044	445	HAGWXF112	411	HELB752185	213	IBOB00872	142
HAGWJC320B	830	HAGWNC100	445	HAGWXF122	411	HELHOBRC2780	213	IBOB00873	143
HAGWK320C	830	HAGWNC122	445	HAGWXF123	411	HELHOBRRH2779	213	IBOB00873	144
HAGWK320D	830	HAGWNC122B	445	HAGWXF155	411	HELHOCFF2004	213	IBOB00874	143
HAGWK320T	830	HAGWNC123	445	HAGWXF200	411	HELHOCIF2006	213	IBOB00876	143
HAGWK696	415	HAGWNC123B	445	HAGWXF224	411	HELHOCRHR4020	213	IBOB00877	143
HAGWK697	415	HAGWNE001	447	HAGWXF226	411	HELHOHAR2845	213	IBOB00877	145
HAGWKT302R	370	HAGWNE001B	447	HAGWXF228	411	HELHOJCH2708	213	IBOB00879	143
HAGWKT304R	370	HAGWNE040	447	HAGWXF250	411	HELHOPSH2009	213	IBOB00879	145
HAGWKT306R	370	HAGWNE040B	447	HAGWXF300	411	HELHORPO2840	213	IBOB00881	143
HAGWKT400	370	HAGWNE100	447	HAGWXF688B	411	HELHORVH3073	213	IBOB00881	145
HAGWKT660B	371	HAGWNE100B	447	HAGWXF689B	411	HELHOTPH2705	213	IBOB00882	145
HAGWMV001	394	HAGWST302	372	HAGWXF689T	411	HELHCHPB2772	213	IBOB01331	176
HAGWMV022	394	HAGWST304	372	HAGWXP0001	413	HELHCPCS1920	213	IBOB01332	176
HAGWMV100B	394	HAGWST306	372	HAGWXP0002	413	HELHCPRC8000	213	IBOB01705	141
HAGWMV100N	394	HAGWST312	372	HAGWXP0004	413	HELHCTLB5002	213	IBOB01706	142
HAGWMV401	395	HAGWST314	372						

Référence	Page	Référence	Page	Référence	Page	Référence	Page	Référence	Page
IBOB01707.....	142	IBOB04523.....	152	IBOB05533.....	467	IBOB08701.....	120	IBOB08878.....	124
IBOB01707.....	144	IBOB04530.....	150	IBOB05534.....	467	IBOB08702.....	120	IBOB08879.....	124
IBOB01708.....	142	IBOB04531.....	150	IBOB05536.....	467	IBOB08710.....	120	IBOB08880.....	124
IBOB01709.....	143	IBOB04532.....	150	IBOB05537.....	467	IBOB08711.....	121	IBOB08890.....	124
IBOB01709.....	145	IBOB04533.....	150	IBOB05538.....	467	IBOB08712.....	121	IBOB20085.....	94
IBOB01710.....	143	IBOB04536.....	151	IBOB05539.....	467	IBOB08713.....	120	IBOB20086.....	94
IBOB01711.....	142	IBOB04537.....	151	IBOB05540.....	467	IBOB08714.....	120	IBOB20087.....	94
IBOB01712.....	142	IBOB04539.....	151	IBOB05542.....	467	IBOB08716.....	121	IBOB20088.....	94
IBOB01713.....	143	IBOB04540.....	151	IBOB05543.....	467	IBOB08800.....	122	IBOB20101.....	93
IBOB01714.....	143	IBOB04542.....	152	IBOB05545.....	467	IBOB08801.....	122	IBOB20103.....	93
IBOB01714.....	145	IBOB04543.....	152	IBOB05546.....	467	IBOB08802.....	123	IBOB20105.....	93
IBOB01715.....	143	IBOB04545.....	152	IBOB05547.....	467	IBOB08803.....	123	IBOB20107.....	93
IBOB01715.....	145	IBOB04546.....	152	IBOB05601.....	467	IBOB08804.....	123	IBOB20130.....	93
IBOB01716.....	143	IBOB04558.....	152	IBOB05631.....	467	IBOB08805.....	123	IBOB20132.....	93
IBOB01716.....	145	IBOB04559.....	151	IBOB05911.....	176	IBOB08808.....	123	IBOB20134.....	93
IBOB01720.....	145	IBOB04559.....	152	IBOB05912.....	176	IBOB08809.....	123	IBOB20136.....	93
IBOB01721.....	141	IBOB04560.....	150	IBOB05913.....	176	IBOB08810.....	123	IBOB20138.....	93
IBOB01722.....	142	IBOB04560.....	151	IBOB05914.....	176	IBOB08811.....	124	IBOB20140.....	93
IBOB01723.....	142	IBOB04560.....	152	IBOB05915.....	176	IBOB08813.....	124	IBOB20404.....	93
IBOB01723.....	144	IBOB04561.....	150	IBOB05916.....	176	IBOB08816.....	122	IBOB20406.....	93
IBOB01724.....	142	IBOB04561.....	151	IBOB06534.....	291	IBOB08816.....	123	IBOB20408.....	93
IBOB01725.....	143	IBOB04561.....	152	IBOB06534.....	933	IBOB08817.....	122	IBOB20410.....	93
IBOB01725.....	145	IBOB04562.....	150	IBOB06537.....	291	IBOB08817.....	123	IBOB20412.....	93
IBOB01726.....	143	IBOB04562.....	151	IBOB06537.....	933	IBOB08818.....	122	IBOB20414.....	93
IBOB01727.....	142	IBOB04562.....	152	IBOB06540.....	291	IBOB08818.....	123	IBOB20674.....	93
IBOB01728.....	142	IBOB04570.....	150	IBOB06540.....	933	IBOB08819.....	122	IBOB20676.....	93
IBOB01729.....	143	IBOB04570.....	151	IBOB06541.....	291	IBOB08819.....	123	IBOB20678.....	93
IBOB01730.....	143	IBOB04570.....	152	IBOB06541.....	933	IBOB08820.....	122	IBOB20680.....	93
IBOB01730.....	145	IBOB04570.....	168	IBOB06542.....	291	IBOB08821.....	122	IBOB28950.....	92
IBOB01731.....	143	IBOB04570.....	169	IBOB06542.....	933	IBOB08822.....	122	IBOB28960.....	92
IBOB01731.....	145	IBOB04570.....	169	IBOB06543.....	291	IBOB08823.....	122	IBOB28970.....	92
IBOB01732.....	143	IBOB04570.....	169	IBOB06543.....	933	IBOB08824.....	122	IBOB28980.....	92
IBOB01732.....	145	IBOB04570.....	170	IBOB06544.....	291	IBOB08825.....	122	IBOB28990.....	92
IBOB01736.....	145	IBOB04570.....	170	IBOB06544.....	933	IBOB08828.....	122	IBOB29000.....	92
IBOB01737.....	141	IBOB04680.....	301	IBOB06810.....	910	IBOB08830.....	123	IBOB29010.....	92
IBOB01738.....	142	IBOB04711.....	301	IBOB06811.....	910	IBOB08831.....	123	IBOB45010.....	152
IBOB01739.....	142	IBOB04712.....	301	IBOB06812.....	910	IBOB08832.....	123	IBOB45011.....	153
IBOB01739.....	144	IBOB04713.....	301	IBOB06813.....	910	IBOB08833.....	123	IBOB45020.....	152
IBOB01740.....	142	IBOB04714.....	301	IBOB06814.....	910	IBOB08834.....	123	IBOB45021.....	153
IBOB01741.....	143	IBOB04715.....	301	IBOB06815.....	910	IBOB08835.....	123	IBOB45022.....	152
IBOB01741.....	145	IBOB04716.....	301	IBOB06816.....	910	IBOB08838.....	123	IBOB45023.....	152
IBOB01742.....	143	IBOB04717.....	301	IBOB06817.....	910	IBOB08840.....	123	IBOB45030.....	152
IBOB01743.....	142	IBOB04721.....	301	IBOB06820.....	910	IBOB08841.....	123	IBOB45031.....	153
IBOB01744.....	142	IBOB04722.....	301	IBOB06821.....	910	IBOB08842.....	123	IBOB45040.....	153
IBOB01745.....	143	IBOB04723.....	301	IBOB06822.....	910	IBOB08843.....	123	IBOB45045.....	153
IBOB01746.....	143	IBOB04724.....	301	IBOB06823.....	910	IBOB08844.....	123	IBOB45047.....	153
IBOB01746.....	145	IBOB04725.....	301	IBOB06824.....	910	IBOB08845.....	123	IBOB45048.....	153
IBOB01747.....	143	IBOB04726.....	301	IBOB06825.....	910	IBOB08847.....	123	IBOB45050.....	153
IBOB01747.....	145	IBOB04727.....	301	IBOB06826.....	910	IBOB08855.....	123	IBOB45060.....	153
IBOB01748.....	143	IBOB04771.....	301	IBOB06827.....	910	IBOB08856.....	123	IBOB45065.....	153
IBOB01748.....	145	IBOB04772.....	301	IBOB06828.....	910	IBOB08858.....	123	IBOB45067.....	153
IBOB01752.....	145	IBOB04773.....	301	IBOB06829.....	910	IBOB08859.....	123	IBOB45068.....	153
IBOB01782.....	144	IBOB04774.....	301	IBOB06830.....	910	IBOB08860.....	123	IBOB45070.....	153
IBOB01787.....	145	IBOB04775.....	301	IBOB06831.....	910	IBOB08861.....	123	IBOB45080.....	154
IBOB01788.....	145	IBOB04776.....	301	IBOB06832.....	910	IBOB08862.....	123	IBOB45084.....	153
IBOB01789.....	145	IBOB04777.....	301	IBOB06833.....	910	IBOB08863.....	123	IBOB45085.....	153
IBOB01793.....	145	IBOB05161.....	291	IBOB06834.....	910	IBOB08864.....	123	IBOB45086.....	153
IBOB02414.....	145	IBOB05161.....	933	IBOB06835.....	910	IBOB08865.....	123	IBOB45087.....	153
IBOB02415.....	120	IBOB05182.....	933	IBOB06836.....	910	IBOB08868.....	123	IBOB45088.....	153
IBOB02415.....	145	IBOB05190.....	291	IBOB06837.....	910	IBOB08870.....	123	IBOB45089.....	153
IBOB02415.....	145	IBOB05190.....	933	IBOB06838.....	910	IBOB08871.....	123	IBOB45090.....	154
IBOB02415.....	145	IBOB05191.....	291	IBOB06839.....	910	IBOB08872.....	123	IBOB45095.....	154
IBOB02416.....	145	IBOB05191.....	933	IBOB07714.....	145	IBOB08873.....	123	IBOB45096.....	153
IBOB04511.....	150	IBOB05192.....	291	IBOB07715.....	145	IBOB08875.....	122	IBOB45097.....	154
IBOB04512.....	151	IBOB05192.....	933	IBOB07716.....	145	IBOB08875.....	123	IBOB45098.....	153
IBOB04517.....	152	IBOB05199.....	933	IBOB07717.....	145	IBOB08875.....	124	IBOB45099.....	153
IBOB04523.....	150	IBOB05530.....	467	IBOB07717.....	145	IBOB08876.....	124	IBOB45100.....	153
IBOB04523.....	151	IBOB05531.....	467	IBOB08700.....	120	IBOB08877.....	124	IBOB45103.....	153

Référence	Page	Référence	Page	Référence	Page	Référence	Page	Référence	Page
JVD855838	1241	OSR106079	505	LEG010424	161	LEG030069	138	LEG032029	333
JVD8661136	1237	OSR106093	505	LEG010427	161	LEG030070	118	LEG032030	332
JVD8661343	1238	OSR106116	505	LEG010462	161	LEG030070	254	LEG032031	332
JVD8661354	1232	OSR106130	505	LEG010582	117	LEG030071	118	LEG032032	332
JVD8661510	1237	OSR106154	505	LEG010582	254	LEG030071	255	LEG032037	332
JVD8661516	1237	OSR106178	505	LEG010602	161	LEG030082	118	LEG032038	332
JVD8661605	1237	OSR106192	505	LEG010605	161	LEG030082	255	LEG032039	332
JVD8661612	1237	OSR106215	505	LEG010606	161	LEG030089	138	LEG032040	332
JVD866632	1237	OSR108769	517	LEG010619	161	LEG030095	117	LEG032042	333
JVD866665	1237	OSR108820	517	LEG010622	161	LEG030095	254	LEG032043	333
JVD866759	1238	OSR108868	517	LEG010635	161	LEG030105	118	LEG032044	333
		OSR126848	477	LEG010691	161	LEG030105	255	LEG032061	333
		OSR126909	477	LEG010692	161	LEG030106	118	LEG032063	333
		OSR156746	484	LEG010696	161	LEG030106	255	LEG032065	333
		OSR156760	484	LEG010700	161	LEG030107	118	LEG032067	333
		OSR182035	517	LEG010703	161	LEG030107	255	LEG032070	333
		OSR182059	517	LEG010722	161	LEG030207	127	LEG032072	333
		OSR210028	533	LEG010767	161	LEG030208	127	LEG032076	333
		OSR210042	533	LEG010786	161	LEG030218	127	LEG032088	333
		OSR210080	533	LEG010789	161	LEG030221	126	LEG032129	1087
		OSR210103	533	LEG010801	161	LEG030223	126	LEG032800	176
		OSR225176	517	LEG010801	161	LEG030224	126	LEG032803	176
		OSR225213	517	LEG010801	161	LEG030251	126	LEG032807	176
		OSR225251	517	LEG010952	162	LEG030253	126	LEG033325	126
		OSR251366	567	LEG010954	162	LEG030254	126	LEG033326	127
		OSR352131	567	LEG010956	162	LEG030271	127	LEG033327	126
		OSR352148	567	LEG010958	162	LEG030273	127	LEG033328	127
		OSR352155	567	LEG01325	109	LEG030281	127	LEG033592	1099
		OSR352162	567	LEG01332	109	LEG030283	127	LEG033602	126
		OSR442310	614	LEG01340	109	LEG030300	127	LEG033603	126
		OSR442334	614	LEG020002	259	LEG030301	127	LEG033604	126
		OSR814776	538	LEG020003	259	LEG030302	127	LEG033606	127
		OSR854045	615	LEG020004	259	LEG030303	127	LEG033606	127
		OSR854106	615	LEG020005	259	LEG030316	127	LEG033609	127
				LEG020006	259	LEG030326	127	LEG033665	138
				LEG020051	259	LEG030654	127	LEG033666	138
				LEG020100	259	LEG030804	126	LEG033668	138
				LEG020230	259	LEG031069	171	LEG033668	138
				LEG020231	259	LEG031202	126	LEG033744	138
				LEG020238	259	LEG031203	126	LEG033745	138
				LEG020252	260	LEG031207	126	LEG033746	138
				LEG020253	260	LEG031208	127	LEG033751	1087
				LEG020254	260	LEG031209	127	LEG033754	1087
				LEG020255	260	LEG031211	127	LEG033761	1088
				LEG020256	260	LEG031404	127	LEG033764	1088
				LEG026179	263	LEG031408	127	LEG033772	1088
				LEG030007	126	LEG031414	127	LEG033774	138
				LEG030008	126	LEG031456	127	LEG033775	1088
				LEG030014	126	LEG031910	1201	LEG033790	1087
				LEG030015	126	LEG031913	1201	LEG033791	1087
				LEG030017	127	LEG031916	1201	LEG034211	1215
				LEG030021	127	LEG031919	1201	LEG034213	1215
				LEG030027	127	LEG031950	1201	LEG034215	1215
				LEG030031	117	LEG031955	1201	LEG034217	1215
				LEG030031	254	LEG031957	1201	LEG034219	1215
				LEG030032	117	LEG031959	1201	LEG034385	187
				LEG030032	254	LEG031996	1201	LEG034386	187
				LEG030033	127	LEG031997	1201	LEG034387	187
				LEG030034	117	LEG032012	333	LEG034388	186
				LEG030034	254	LEG032013	333	LEG034389	186
				LEG030037	117	LEG032014	333	LEG034745	303
				LEG030037	254	LEG032015	333	LEG035500	303
				LEG030039	117	LEG032018	333	LEG035502	303
				LEG030039	254	LEG032019	333	LEG035503	303
				LEG030067	117	LEG032020	333	LEG035508	303
				LEG030067	254	LEG032022	333	LEG035600	303
				LEG030068	117	LEG032023	333	LEG035602	303
				LEG030068	254	LEG032024	333	LEG035603	303

Référence	Page	Référence	Page	Référence	Page	Référence	Page	Référence	Page
LEGO3567	378	LEGO38343	330	LEGO50035	1172	LEGO61201	1021	LEGO64878	376
LEGO36012	303	LEGO38392	330	LEGO50051	1172	LEGO61202	1021	LEGO64879	357
LEGO36015	303	LEGO38490	330	LEGO50071	1172	LEGO61205	1021	LEGO64880	376
LEGO36016	303	LEGO38491	330	LEGO50076	1172	LEGO61214	1021	LEGO64881	376
LEGO36250	303	LEGO39120	200	LEGO50084	1172	LEGO62502	1021	LEGO64882	357
LEGO36251	303	LEGO39121	200	LEGO50093	1172	LEGO62509	1021	LEGO64883	357
LEGO36252	303	LEGO39122	200	LEGO5020	109	LEGO62514	1018	LEGO64884	354
LEGO36255	303	LEGO39141	200	LEGO50207	1172	LEGO62520	1021	LEGO64885	354
LEGO36441	303	LEGO39142	200	LEGO50208	1172	LEGO62524	1018	LEGO64886	354
LEGO36442	303	LEGO39449	303	LEGO5025	109	LEGO62525	1018	LEGO64887	357
LEGO36466	303	LEGO40580	1039	LEGO50258	1172	LEGO62526	1018	LEGO64888	357
LEGO36581	303	LEGO40581	1039	LEGO50259	1172	LEGO62532	1019	LEGO64890	353
LEGO36775	303	LEGO40584	1039	LEGO50261	1172	LEGO62550	1018	LEGO64892	353
LEGO37100	315	LEGO40585	1039	LEGO50295	1172	LEGO62552	1018	LEGO64893	353
LEGO37101	315	LEGO40598	1039	LEGO50297	1172	LEGO62554	1018	LEGO64894	353
LEGO37102	315	LEGO41645	470	LEGO5032	109	LEGO62560	1018	LEGO64895	354
LEGO37120	315	LEGO41647	470	LEGO50390	1172	LEGO62564	1018	LEGO64897	354
LEGO37121	315	LEGO41650	470	LEGO50391	1172	LEGO62565	1018	LEGO64898	357
LEGO37151	315	LEGO41651	470	LEGO50392	1172	LEGO62566	1018	LEGO64948	376
LEGO37160	315	LEGO41652	470	LEGO50393	1172	LEGO62574	1019	LEGO65001	397
LEGO37161	315	LEGO43294	1039	LEGO50396	1172	LEGO62600	1021	LEGO65002	397
LEGO37162	315	LEGO44211	299	LEGO5040	109	LEGO62602	1021	LEGO65080	376
LEGO37168	315	LEGO44212	299	LEGO50420	1172	LEGO62614	1019	LEGO65083	397
LEGO37170	315	LEGO44213	299	LEGO50421	1172	LEGO62624	1019	LEGO66601	398
LEGO37171	315	LEGO44214	299	LEGO50445	1172	LEGO62625	1019	LEGO66611	398
LEGO37172	315	LEGO44215	299	LEGO50446	1172	LEGO62626	1019	LEGO66621	399
LEGO37173	315	LEGO44231	299	LEGO5050	109	LEGO62632	1019	LEGO66631	398
LEGO37510	316	LEGO44232	299	LEGO50504	1172	LEGO62634	1019	LEGO66640	398
LEGO37511	316	LEGO44233	299	LEGO50508	1172	LEGO62636	1019	LEGO66641	398
LEGO37513	316	LEGO44234	299	LEGO50509	1172	LEGO62650	1019	LEGO66651	398
LEGO37550	315	LEGO44235	299	LEGO50510	1172	LEGO62652	1019	LEGO66661	398
LEGO37553	315	LEGO44262	299	LEGO5063	109	LEGO62660	1019	LEGO66671	398
LEGO37555	315	LEGO44263	299	LEGO5116	103	LEGO62661	1019	LEGO66681	398
LEGO37586	315	LEGO44264	299	LEGO5120	103	LEGO62664	1019	LEGO66701	398
LEGO37587	315	LEGO44265	299	LEGO5125	103	LEGO62665	1019	LEGO66711	398
LEGO37588	315	LEGO44266	299	LEGO5132	103	LEGO62666	1019	LEGO66721	398
LEGO37589	315	LEGO44267	299	LEGO5140	103	LEGO62675	1021	LEGO66731	398
LEGO38150	329	LEGO44268	299	LEGO51412	1078	LEGO62676	1021	LEGO66740	398
LEGO38160	330	LEGO46200	1097	LEGO51413	1078	LEGO62677	1021	LEGO66741	398
LEGO38210	329	LEGO46201	1097	LEGO5150	103	LEGO62686	1021	LEGO66751	398
LEGO38211	329	LEGO46202	1097	LEGO5163	103	LEGO62687	1022	LEGO66761	398
LEGO38212	329	LEGO46220	1099	LEGO53574	174	LEGO62688	1022	LEGO67001	396
LEGO38213	329	LEGO46501	1098	LEGO53575	174	LEGO62689	1022	LEGO67005	396
LEGO38214	329	LEGO46522	1098	LEGO53577	174	LEGO62694	1021	LEGO67012	396
LEGO38215	329	LEGO48806	387	LEGO55632	1173	LEGO64800	376	LEGO67020	396
LEGO38216	329	LEGO48807	387	LEGO55635	1173	LEGO64802	376	LEGO67025	396
LEGO38217	329	LEGO48820	387	LEGO55637	1173	LEGO64803	376	LEGO67026	396
LEGO38218	329	LEGO48822	387	LEGO55662	1173	LEGO64804	376	LEGO67027	396
LEGO38219	329	LEGO48829	387	LEGO55665	1173	LEGO64841	376	LEGO67031	396
LEGO38220	330	LEGO48839	387	LEGO55667	1173	LEGO64842	376	LEGO67041	396
LEGO38221	330	LEGO48849	387	LEGO5720	103	LEGO64844	376	LEGO67068	396
LEGO38222	330	LEGO48850	387	LEGO5725	103	LEGO64846	376	LEGO67106	396
LEGO38223	330	LEGO48896	387	LEGO57743	1168	LEGO64848	376	LEGO67111	396
LEGO38224	330	LEGO48897L	387	LEGO58940	1168	LEGO64849	376	LEGO67116	396
LEGO38225	330	LEGO48898	387	LEGO58941	1168	LEGO64850	376	LEGO67124	396
LEGO38226	330	LEGO48899	387	LEGO58942	1168	LEGO64852	376	LEGO67126	396
LEGO38227	330	LEGO48945	387	LEGO58950	1168	LEGO64855	376	LEGO67128	396
LEGO38228	330	LEGO48946	387	LEGO58953	1168	LEGO64856	376	LEGO67181	396
LEGO38229	330	LEGO48949	387	LEGO58954	1168	LEGO64857	376	LEGO67259	378
LEGO38270	329	LEGO48952	387	LEGO59003	217	LEGO64858	376	LEGO67308	396
LEGO38272	329	LEGO48953	387	LEGO5916	107	LEGO64859	376	LEGO67311	396
LEGO38300	329	LEGO48954	387	LEGO5920	107	LEGO64869	376	LEGO67338	396
LEGO38304	329	LEGO48957	387	LEGO5925	107	LEGO64872	354	LEGO67345	396
LEGO38308	329	LEGO48958	387	LEGO5932	107	LEGO64873	354	LEGO67345	1088
LEGO38311	329	LEGO48959	387	LEGO60152	443	LEGO64874	354	LEGO67346	1088
LEGO38313	329	LEGO49036	824	LEGO60894	1022	LEGO64875	357	LEGO67382	396
LEGO38321	329	LEGO49037	824	LEGO60895	1022	LEGO64876	376	LEGO67388	396
LEGO38341	330	LEGO50033	1172	LEGO61200	1021	LEGO64877	376	LEGO67394	1079

Référence	Page	Référence	Page	Référence	Page	Référence	Page	Référence	Page
LEG067400.....	396	LEG068057.....	376	LEG068566.....	377	LEG069690.....	442	LEG076630.....	1021
LEG067410.....	396	LEG068111.....	397	LEG068569.....	377	LEG069691.....	442	LEG076666.....	423
LEG067430.....	396	LEG068112.....	397	LEG068580.....	377	LEG069692.....	442	LEG077001L.....	423
LEG067432.....	396	LEG068114.....	397	LEG068581.....	377	LEG069694.....	442	LEG077002.....	423
LEG067456.....	378	LEG068115.....	397	LEG068711.....	399	LEG069696.....	442	LEG077011L.....	423
LEG067458.....	378	LEG068116.....	397	LEG068721.....	399	LEG069710.....	443	LEG077025.....	423
LEG067541.....	470	LEG068118.....	397	LEG068761.....	399	LEG069711.....	443	LEG077026.....	423
LEG067552.....	376	LEG068125.....	397	LEG068771.....	399	LEG069712.....	443	LEG077030L.....	423
LEG067553.....	376	LEG068141.....	397	LEG068781.....	399	LEG069715.....	443	LEG077040L.....	423
LEG067557.....	375	LEG068142.....	376	LEG068791.....	399	LEG069720.....	443	LEG077070.....	423
LEG067558.....	376	LEG068144.....	377	LEG068871.....	399	LEG069722.....	443	LEG077071.....	423
LEG067561.....	375	LEG068148.....	377	LEG068981.....	399	LEG069731.....	443	LEG077101L.....	160
LEG067601.....	396	LEG068149.....	377	LEG068991.....	399	LEG075601.....	159	LEG077102L.....	160
LEG067625.....	353	LEG068150.....	377	LEG069011.....	399	LEG075602.....	159	LEG077103L.....	160
LEG067630.....	353	LEG068151.....	397	LEG069021.....	399	LEG075603.....	159	LEG077104L.....	160
LEG067631.....	353	LEG068152.....	377	LEG069031.....	399	LEG075604.....	160	LEG077111L.....	423
LEG067632.....	358	LEG068155.....	377	LEG069041.....	399	LEG075606.....	160	LEG077121L.....	160
LEG067633.....	358	LEG068156.....	377	LEG069051.....	399	LEG075609.....	159	LEG077122L.....	160
LEG067636.....	358	LEG068158.....	377	LEG069071.....	400	LEG075609.....	159	LEG077123L.....	160
LEG067637.....	358	LEG068176.....	377	LEG069072.....	400	LEG075609.....	159	LEG077124L.....	160
LEG067638.....	354	LEG068177.....	377	LEG069131.....	399	LEG075609.....	160	LEG077131.....	423
LEG067639.....	354	LEG068178.....	377	LEG069421.....	399	LEG075609.....	160	LEG077132.....	423
LEG067645.....	354	LEG068180.....	377	LEG069431.....	399	LEG075611.....	159	LEG077133.....	423
LEG067646.....	354	LEG068188.....	377	LEG069441.....	399	LEG075612.....	159	LEG077142L.....	423
LEG067647.....	354	LEG068202.....	377	LEG069451.....	399	LEG075613.....	159	LEG077143L.....	423
LEG067656.....	396	LEG068203.....	377	LEG069461.....	399	LEG075614.....	160	LEG077144L.....	423
LEG067657.....	396	LEG068204.....	377	LEG069471.....	399	LEG075616.....	160	LEG077152L.....	423
LEG067670.....	400	LEG068211.....	397	LEG069504.....	441	LEG075621.....	159	LEG077153L.....	423
LEG067685.....	400	LEG068237.....	397	LEG069511.....	441	LEG075622.....	159	LEG077162L.....	423
LEG067685L.....	425	LEG068238.....	397	LEG069512.....	441	LEG075623.....	159	LEG077170L.....	423
LEG067686.....	400	LEG068240.....	397	LEG069513.....	441	LEG075624.....	160	LEG077192L.....	160
LEG067686L.....	425	LEG068244.....	377	LEG069514.....	441	LEG075626.....	160	LEG077301.....	162
LEG067687.....	400	LEG068245.....	397	LEG069519.....	441	LEG075631.....	159	LEG077302.....	162
LEG067687L.....	425	LEG068246.....	377	LEG069520.....	441	LEG075632.....	159	LEG077303.....	162
LEG067688.....	400	LEG068248.....	377	LEG069522.....	441	LEG075633.....	159	LEG077304.....	162
LEG067688L.....	425	LEG068251.....	397	LEG069525.....	441	LEG075634.....	160	LEG077321.....	162
LEG067689L.....	425	LEG068259.....	377	LEG069540.....	441	LEG075636.....	160	LEG077322.....	162
LEG067694.....	357	LEG068266.....	377	LEG069542.....	441	LEG075641.....	159	LEG077323.....	162
LEG067695.....	357	LEG068268.....	377	LEG069543.....	441	LEG075642.....	159	LEG077580.....	423
LEG067696.....	357	LEG068269.....	377	LEG069545.....	441	LEG075643.....	159	LEG077598.....	423
LEG067697.....	357	LEG068280.....	377	LEG069551.....	441	LEG075644.....	160	LEG077700L.....	345
LEG067700.....	345	LEG068281.....	377	LEG069557.....	441	LEG075646.....	160	LEG077700L.....	354
LEG067700.....	353	LEG068282.....	397	LEG069562.....	441	LEG075666.....	159	LEG077701L.....	355
LEG067721.....	353	LEG068285.....	397	LEG069563.....	441	LEG075666.....	159	LEG077702L.....	355
LEG067722.....	353	LEG068291.....	397	LEG069564.....	441	LEG075666.....	160	LEG077706L.....	355
LEG067723.....	353	LEG068300.....	377	LEG069567.....	441	LEG075666.....	160	LEG077711L.....	355
LEG067724.....	353	LEG068357.....	377	LEG069569.....	441	LEG075667.....	159	LEG077715L.....	355
LEG067725.....	354	LEG068442.....	377	LEG069569.....	1088	LEG075667.....	159	LEG077718L.....	355
LEG067726.....	354	LEG068444.....	377	LEG069604.....	442	LEG075669.....	159	LEG077723L.....	355
LEG067770.....	353	LEG068448.....	377	LEG069611.....	442	LEG075669.....	159	LEG077724L.....	355
LEG067771.....	353	LEG068449.....	377	LEG069612.....	442	LEG075669.....	159	LEG077730L.....	355
LEG067772.....	353	LEG068450.....	377	LEG069619.....	442	LEG075669.....	160	LEG077732L.....	358
LEG067773.....	353	LEG068452.....	377	LEG069621.....	442	LEG075669.....	160	LEG077736L.....	358
LEG067774.....	353	LEG068455.....	377	LEG069625.....	442	LEG075690.....	160	LEG077738L.....	355
LEG067775.....	354	LEG068456.....	377	LEG069630.....	442	LEG076542.....	160	LEG077746L.....	355
LEG067776.....	354	LEG068458.....	377	LEG069632.....	442	LEG076546.....	160	LEG077777L.....	358
LEG067777.....	358	LEG068476.....	377	LEG069633.....	442	LEG076552.....	1087	LEG077897.....	217
LEG067778.....	358	LEG068477.....	377	LEG069642.....	442	LEG076555.....	1087	LEG078704.....	423
LEG067801.....	400	LEG068478.....	377	LEG069643.....	442	LEG076562.....	423	LEG078709.....	423
LEG067802.....	400	LEG068480.....	377	LEG069651.....	442	LEG076562.....	1088	LEG078782.....	423
LEG067803.....	400	LEG068488.....	377	LEG069655.....	442	LEG076563.....	423	LEG078786.....	423
LEG067804.....	400	LEG068502.....	377	LEG069661.....	442	LEG076565.....	423	LEG078801L.....	424
LEG067805.....	400	LEG068503.....	377	LEG069672.....	442	LEG076565.....	1088	LEG078802L.....	424
LEG067944.....	376	LEG068504.....	377	LEG069679.....	442	LEG076566.....	423	LEG078804L.....	424
LEG067988.....	376	LEG068541.....	377	LEG069680.....	442	LEG076573.....	423	LEG078814L.....	424
LEG068000.....	376	LEG068544.....	377	LEG069681.....	442	LEG076573.....	1088	LEG078815L.....	424
LEG068001.....	397	LEG068546.....	377	LEG069683.....	442	LEG076576.....	423	LEG078816L.....	424
LEG068012.....	397	LEG068548.....	377	LEG069685.....	442	LEG076576.....	1088	LEG078818L.....	424
LEG068026.....	397	LEG068559.....	377	LEG069689.....	442	LEG076595.....	1088		

Référence	Page	Référence	Page	Référence	Page	Référence	Page	Référence	Page
LEGO78822L	424	LEGO80278	425	LEGO88071	167	LEGO89553	463	LEG401234	256
LEGO78823L	424	LEGO80281	425	LEGO88072	167	LEGO89555	463	LEG401241	256
LEGO78828L	424	LEGO80282	425	LEGO88073	167	LEGO89591	463	LEG401242	256
LEGO78836L	424	LEGO80284	425	LEGO88080	166	LEGO89592	463	LEG401243	256
LEGO78872L	425	LEGO80285	425	LEGO88081	166	LEGO89700	447	LEG401244	256
LEGO78873L	425	LEGO80286	425	LEGO88082	166	LEGO89701	447	LEG401271	256
LEGO78874L	425	LEGO81940	463	LEGO88087	167	LEGO89711	447	LEG401272	256
LEGO78886L	425	LEGO81941	463	LEGO88090	166	LEGO89760	447	LEG401273	256
LEGO78887L	425	LEGO81942	463	LEGO88091	166	LEGO89761	447	LEG401274	256
LEGO78888L	425	LEGO81960	463	LEGO88095	167	LEGO89768	447	LEG401331	255
LEGO80012	450	LEGO81970	463	LEGO88098	167	LEGO89770	447	LEG401332	255
LEGO80013	450	LEGO81971	463	LEGO88099	167	LEGO89771	447	LEG401333	255
LEGO80014	450	LEGO81972	463	LEGO88103	167	LEGO90471	217	LEG401334	255
LEGO80021	450	LEGO81990	463	LEGO88104	167	LEGO90475	217	LEG401341	255
LEGO80022	450	LEGO86001	436	LEGO88106	167	LEGO90476	217	LEG401342	255
LEGO80023	450	LEGO86005	436	LEGO88107	167	LEGO90481	217	LEG401343	255
LEGO80024	450	LEGO86006	436	LEGO88120	167	LEGO9116	105	LEG401344	255
LEGO80031	450	LEGO86009	436	LEGO88121	167	LEGO9191	105	LEG401371	255
LEGO80032	450	LEGO86017	436	LEGO88123	167	LEGO9195	105	LEG401372	255
LEGO80033	450	LEGO86020	436	LEGO88124	167	LEGO92001	465	LEG401373	255
LEGO80034	450	LEGO86022	436	LEGO88139	167	LEGO92002	465	LEG401374	255
LEGO80040	450	LEGO86027	436	LEGO88140	167	LEGO92005	465	LEG401380	255
LEGO80041	450	LEGO86038	436	LEGO88142	167	LEGO92012	465	LEG401381	255
LEGO80042	450	LEGO86040	436	LEGO88145	167	LEGO92015	465	LEG401382	255
LEGO80043	450	LEGO86057	436	LEGO88146	167	LEGO92022	465	LEG401383	255
LEGO80044	450	LEGO86061	436	LEGO88148	167	LEGO92025	465	LEG401384	255
LEGO80051	450	LEGO86091	437	LEGO88149	167	LEGO92042	465	LEG401389	257
LEGO80052	450	LEGO86092	437	LEGO88230	388	LEGO94232	468	LEG401391	257
LEGO80053	450	LEGO86093	437	LEGO88235	388	LEGO94251	470	LEG401441	115
LEGO80054	450	LEGO86101	128	LEGO88240	388	LEGO94252	470	LEG401442	115
LEGO80067	450	LEGO86101	436	LEGO88500	456	LEGO94254	470	LEG401443	115
LEGO80077	450	LEGO86105	436	LEGO88508	457	LEGO94270	470	LEG401447	115
LEGO80086	450	LEGO86106	128	LEGO88509	456	LEGO94271	470	LEG401448	115
LEGO80101	451	LEGO86106	436	LEGO88520	456	LEGO94272	470	LEG401449	115
LEGO80102	451	LEGO86109	436	LEGO88521	456	LEGI38012	1039	LEG401451	115
LEGO80103	451	LEGO86117	436	LEGO88523	456	LEGI38023	1039	LEG401452	115
LEGO80108	451	LEGO86120	128	LEGO88524	456	LEGI38025	1039	LEG401453	115
LEGO80115	451	LEGO86120	436	LEGO88525	456	LEGI38093	1039	LEG401457	115
LEGO80116	451	LEGO86122	436	LEGO88530	456	LEGI38095	1039	LEG401458	115
LEGO80121	451	LEGO86127	128	LEGO88534	456	LEGI40551	1039	LEG401459	115
LEGO80131	451	LEGO86127	436	LEGO88535	456	LEGI40561	1039	LEG401611	258
LEGO80140	451	LEGO86138	128	LEGO88538	456	LEGI40562	1039	LEG401612	258
LEGO80141	451	LEGO86138	436	LEGO88539	456	LEGI40563	1039	LEG401613	258
LEGO80142	451	LEGO86140	128	LEGO88551	457	LEG310083	1118	LEG401614	258
LEGO80143	451	LEGO86140	436	LEGO88552	457	LEG310084	1118	LEG401802	259
LEGO80144	451	LEGO86157	128	LEGO88553	457	LEG310182	1118	LEG401803	259
LEGO80151	451	LEGO86157	436	LEGO88555	457	LEG310185	1118	LEG401804	259
LEGO80197	450	LEGO86161	128	LEGO88561	457	LEG310191	1118	LEG401805	259
LEGO80241	400	LEGO86161	436	LEGO88562	457	LEG401000	249	LEG401806	259
LEGO80243	400	LEGO88000	166	LEGO88563	457	LEG401003	249	LEG401815	259
LEGO80244	400	LEGO88001	166	LEGO88565	457	LEG401005	249	LEG401816	259
LEGO80246	400	LEGO88003	166	LEGO889204	457	LEG401006	249	LEG404905	250
LEGO80250	424	LEGO88004	166	LEGO89237	457	LEG401010	249	LEG404906	250
LEGO80251	397	LEGO88006	166	LEGO89243	457	LEG401011	249	LEG404926	250
LEGO80251	424	LEGO88007	166	LEGO89271	463	LEG401012	249	LEG404928	257
LEGO80252	397	LEGO88015	166	LEGO89272	463	LEG401013	249	LEG405000	257
LEGO80252	424	LEGO88016	166	LEGO89273	463	LEG401051	249	LEG405001	257
LEGO80253	397	LEGO88020	166	LEGO89274	463	LEG401211	255	LEG405002	257
LEGO80253	424	LEGO88021	166	LEGO89275	463	LEG401212	255	LEG405009	257
LEGO80254	397	LEGO88023	166	LEGO89304	457	LEG401213	255	LEG405200	250
LEGO80254	424	LEGO88024	166	LEGO89311	459	LEG401214	255	LEG405201	250
LEGO80260L	424	LEGO88039	166	LEGO89337	457	LEG401221	256	LEG405202	250
LEGO80261	397	LEGO88040	166	LEGO89348	450	LEG401222	256	LEG405210	257
LEGO80262L	425	LEGO88045	166	LEGO89372	463	LEG401223	256	LEG406288	262
LEGO80264	424	LEGO88046	166	LEGO89373	463	LEG401224	256	LEG406291	262
LEGO80266	424	LEGO88048	166	LEGO89374	463	LEG401231	256	LEG406316	262
LEGO80268	424	LEGO88049	166	LEGO89375	463	LEG401232	256	LEG406771	251
LEGO80276	425	LEGO88070	167	LEGO89381	459	LEG401233	256	LEG406772	251

Référence	Page	Référence	Page	Référence	Page	Référence	Page	Référence	Page
LEG406773	251	LEG410713	251	LEG413219	1078	LEG600041	402	LEG653076	171
LEG406774	251	LEG410714	251	LEG413247	258	LEG600044	402	LEG653079	171
LEG406775	251	LEG410715	251	LEG413247	1078	LEG600049	402	LEG653080	171
LEG406776	251	LEG410716	251	LEG413248	258	LEG600081	356	LEG653081	171
LEG406777	251	LEG410719	251	LEG413248	1078	LEG600082	356	LEG653082	171
LEG406780	250	LEG410720	251	LEG413250	1077	LEG600083	356	LEG653083	171
LEG406781	250	LEG410724	260	LEG413261	1077	LEG600084	356	LEG653084	171
LEG406782	250	LEG411157	260	LEG413262	1077	LEG600085	356	LEG653086	171
LEG406783	250	LEG411158	260	LEG413263	1076	LEG600086	356	LEG653088	171
LEG406784	250	LEG411159	260	LEG413264	1076	LEG600087	356	LEG653178	171
LEG406785	250	LEG411186	260	LEG414001	935	LEG600088	356	ZUCZU75003000	179
LEG406786	250	LEG411187	260	LEG414003	935	LEG600182	356	ZUCZU75003009	179
LEG406802	251	LEG411189	260	LEG414020	935	LEG600188	356	ZUCZU75005000	179
LEG406803	251	LEG411190	260	LEG414025	935	LEG600321	402	ZUCZU75005011	179
LEG406804	251	LEG411198	260	LEG414901	263	LEG600323	402	ZUCZU75005012	179
LEG406805	251	LEG411200	260	LEG414902	263	LEG600328	402	ZUCZU75005013	179
LEG406910	261	LEG411201	260	LEG414903	263	LEG600332	402	ZUCZU75007005	179
LEG406911	261	LEG411205	260	LEG414907	263	LEG600334	402	ZUCZU75007006	179
LEG406913	261	LEG411206	261	LEG414908	263	LEG600335	402	ZUCZU75007205	179
LEG406919	261	LEG411208	261	LEG414909	263	LEG600343	402	ZUCZU75007206	179
LEG406920	261	LEG411211	261	LEG414910	263	LEG600351	402	ZUCZU75007207	179
LEG406922	261	LEG411217	261	LEG414914	263	LEG600352	402	ZUCZU75150101	178
LEG407693	261	LEG411219	261	LEG414919	263	LEG600352	402	ZUCZU75160101	178
LEG407698	261	LEG411222	261	LEG414920	263	LEG600368	402	ZUCZU75160102	178
LEG407700	261	LEG411610	250	LEG414923	263	LEG600376	402	ZUCZU75161001	179
LEG407701	261	LEG411611	250	LEG414926	263	LEG600391	357	ZUCZU75200101	178
LEG407702	261	LEG411617	250	LEG414929	263	LEG600670	345	ZUCZU75200102	178
LEG407703	261	LEG411623	250	LEG414930	263	LEG600670	355	ZUCZU75200111	178
LEG407782	261	LEG411631	249	LEG414931	263	LEG600690	356		
LEG407784	261	LEG411632	249	LEG414932	263	LEG600692	358		
LEG407785	261	LEG411638	249	LEG414936	263	LEG600694	358		
LEG407787	261	LEG411650	249	LEG414938	263	LEG600696	359		
LEG407827	261	LEG411651	249	LEG414939	263	LEG600698	357		
LEG407830	261	LEG411652	249	LEG414940	263	LEG600699	358		
LEG407832	261	LEG411653	249	LEG414945	263	LEG600701	401		
LEG407896	261	LEG411655	250	LEG414945	263	LEG600705	401		
LEG407898	261	LEG412010	252	LEG414945	263	LEG600716	401		
LEG407899	261	LEG412015	357	LEG414954	263	LEG600724	401		
LEG407900	261	LEG412400	252	LEG415901	260	LEG600728	401		
LEG407901	261	LEG412408	252	LEG415951	252	LEG600731	401		
LEG407902	261	LEG412412	252	LEG418247	1078	LEG600734	401		
LEG407903	261	LEG412429	252	LEG418248	1078	LEG600735	401		
LEG407904	261	LEG412501	252	LEG418250	1077	LEG600751	401		
LEG407913	261	LEG412523	252	LEG418261	1077	LEG600801	402		
LEG407914	261	LEG412524	252	LEG418262	1077	LEG600802	402		
LEG407915	261	LEG412524	252	LEG418263	1076	LEG600803	402		
LEG409359	262	LEG412535	252	LEG418264	1076	LEG600804	402		
LEG409361	262	LEG412544	252	LEG555104	1169	LEG600980	402		
LEG409362	262	LEG412602	252	LEG555108	1169	LEG646270	1084		
LEG409364	262	LEG412623	253	LEG555124	1169	LEG646271	1084		
LEG410401	262	LEG412631	253	LEG555128	1169	LEG648904	126		
LEG410413	262	LEG412641	253	LEG555154	1169	LEG648905	126		
LEG410471	262	LEG412681	253	LEG555158	1169	LEG648906	127		
LEG410474	262	LEG412823	253	LEG555218	1169	LEG653000	171		
LEG410499	262	LEG412828	253	LEG555219	1169	LEG653003	171		
LEG410500	262	LEG413003	1078	LEG555238	1169	LEG653006	171		
LEG410511	262	LEG413004	1079	LEG555239	1169	LEG653010	171		
LEG410512	262	LEG413025	258	LEG555258	1169	LEG653013	171		
LEG410624	262	LEG413025	1078	LEG555259	1169	LEG653020	171		
LEG410628	262	LEG413083	1079	LEG600001	401	LEG653023	171		
LEG410657	262	LEG413112	1079	LEG600002	401	LEG653026	171		
LEG410658	262	LEG413118	1079	LEG600004	401	LEG653030	171		
LEG410704	251	LEG413149	1079	LEG600008	401	LEG653033	171		
LEG410705	251	LEG413205	1079	LEG600009	401	LEG653040	171		
LEG410706	251	LEG413206	1079	LEG600011	401	LEG653043	171		
LEG410707	251	LEG413217	258	LEG600016	401	LEG653050	171		
LEG410708	251	LEG413218	258	LEG600018	401	LEG653060	171		
LEG410712	251	LEG413218	1078	LEG600021	401	LEG653063	171		
		LEG413219	258	LEG600031	402	LEG653066	171		

LEGRAND CABLE MANAGEMENT

CAFO00011	70
CAFO00021	70
CAFO00031	70
CAFO00041	70
CAFO00051	70
CAFO00061	70
CAFO00071	70
CAFO00081	70
CAFO00091	70
CAFO00101	70
CAFO00201	70
CAFO02700	74
CAFO02710	74
CAFO02720	74
CAFO02730	74
CAFO02760	74
CAFO02770	74
CAFO02780	74
CAFO12760	74
CAFO12770	74
CAFO12780	74
CAFO13030	75
CAFO82061	70
CAFO82071	70
CAFO82081	70
CAFO82091	70
CAFO82101	70
CAFO82201	70
CAF340020	72
CAF340021	72
CAF340030	72
CAF340031	72
CAF340032	72
CAF340044	72
CAF340046	72
CAF340047	72
CAF340052	72
CAF340053	72
CAF340054	72
CAF340055	72

Référence	Page	Référence	Page	Référence	Page	Référence	Page	Référence	Page
NOSI311GR	545	NUG31219	1037	ERIS91350	1210	NVENT RAYCHEM		BTM6047654	87
NOSI482GA	544	NUG32162	1044	ERIS91360	1210	RAY1244002561	819	BTM6047689	87
NOSI489GA	544	NUG32163	1044	ERIS91580	1211	RAY1244002564	819	BTM6047719	87
NOSI510GR	551	NUG32164	1044	NVENT ERICO				BTM6052103	88
NOSI513GR	551	NUG34143	1038	ERII20886	188	RAY1244003575	877	BTM6052153	88
NOSI54AL	552	NUG35118	1031	ERII58010	185	RAY1244017312	819	BTM6052210	88
NOSI580GR	551	NUG35202	1031	ERII63020	188	RAY1244017778	819	BTM6052307	88
NOSI581GR	551	NUG36100	1048	ERII63040	188	RAY235422000	877	BTM6052512	88
NOSI901GR	545	NUG36101	1048	ERII63670	185	RAY441524000	877	BTM6055885	87
NOSI907ZZ	545	NUG36200	1048	ERII65000	188	RAY446105000	877	BTM6062068	88
NOSI907ZZ	545	NVENT CADDY				RAY449554000	877	BTM6065600	88
NOSI920GA	552	ERII60510	1210	ERII65703	188	RAY728129000	877	BTM6067115	88
NOSI920KO	552	ERII70020	1209	ERII65705	188	RAY928206000	877	BTM6342353	90
NOSI920SV	552	ERII70030	1209	ERII65706	188	RAYP000002113	877	BTM6342355	90
NOSI940SV	554	ERII70030	1209	ERII65738	188	OBO BETTERMANN France			
NOSI950GR	551	ERII70040	1209	ERII67782	188	BTM1104500	90	BTM6363806	89
NOS205ZZ	544	ERII70380	1209	ERII68095	188	BTM1123841	90	BTM6363814	89
NOS205ZZ	545	ERII70530	1209	ERII68095	188	BTM1361163	101	BTM6363822	89
NOS205ZZ	545	ERII72060	1209	ERII68095	188	BTM1361163	101	BTM6363826	89
NOS205ZZ	546	ERII74820	1209	ERII68095	188	BTM1361201	101	BTM6363829	89
NOS226GA	552	ERII74830	1209	ERII68095	188	BTM1361295	101	BTM6364101	88
NOS230ASV	561	ERII78520	1209	ERII68095	188	BTM1361384	101	BTM6364152	88
NOS230GA	553	ERII78530	1209	ERII68095	188	BTM1408011	90	BTM6364209	88
NOS230RO	553	ERII81130	1210	ERII68095	188	BTM1408046	90	BTM6364306	88
NOS230SV	553	ERII87540	1209	ERII68095	188	BTM2046778	101	BTM6364322	88
NOS240GA	553	ERII87550	1209	ERII68095	188	BTM2046779	101	BTM6364349	88
NOS240RO	553	ERII87560	1209	ERII68095	188	BTM2046780	101	BTM6364365	88
NOS240SV	553	ERII87570	1209	ERII68095	188	BTM2046781	101	BTM6364802	90
NOS290GA	553	ERII87580	1209	ERII68095	188	BTM2046780	101	BTM6373236	90
NOS290SV	553	ERII87590	1209	ERII68095	188	BTM2046808	100	BTM6406068	88
NOS295GA	545	ERII87600	1209	ERII68095	188	BTM2046809	100	BTM6406076	88
NOS295RO	545	ERII87610	1209	ERII68095	188	BTM2046810	100	BTM6407560	89
NOS295SV	545	ERII87620	1209	ERII68095	188	BTM2046811	100	BTM6407560	89
NOS296GA	545	ERII87630	1209	ERII68095	188	BTM2046840	100	BTM6420656	89
NOS481SV	553	ERII87660	1209	ERII68095	188	BTM2046841	100	BTM6420664	89
NOS497SV	553	ERII87670	1210	ERII68095	188	BTM2046842	100	BTM6420680	89
NOS5040GR	550	ERII87680	1210	ERII68095	188	BTM2046843	100	BTM6420710	89
NOS576AL	552	ERII87680	1210	ERII68095	188	BTM2046843	100	BTM6420745	89
NOS577AL	552	ERII87690	1210	ERII68095	188	BTM2046854	100	BTM6420788	89
NOS661GA	550	ERII87700	1210	ERII68095	188	BTM2046855	100	BTM6420788	89
NOS668GA	550	ERII96045	1211	ERII68095	188	BTM2046856	100	BTM6424550	89
NOS792GR	552	ERII96046	1211	ERII68095	188	BTM2046857	100	BTM6424552	89
NUGELEC groupe EATON				ERII68095	188	BTM2046861	100	BTM6424554	89
NUG30316	1038	ERII96046	1211	ERII68095	188	BTM2046862	100	BTM6424556	89
NUG30317	1037	ERII96046	1211	ERII68095	188	BTM2046863	100	BTM6424716	89
NUG30449	1037	ERII96046	1211	ERII68095	188	BTM2046864	100	BTM6424732	89
NUG30450	1037	ERII96046	1211	ERII68095	188	BTM2046864	100	BTM6424740	89
NUG30492	1038	ERII96046	1211	ERII68095	188	BTM2046875	101	BTM6424759	89
NUG30493	1038	ERII96046	1211	ERII68095	188	BTM2046876	101	BTM6437109	87
NUG30499	1037	ERII96046	1211	ERII68095	188	BTM2046877	101		
NUG30997	1037	ERII96046	1211	ERII68095	188	BTM2046878	101		
NUG30998	1037	ERII96046	1211	ERII68095	188	BTM2047934	101	OSRAM	
NUG31141	1041	ERII96046	1211	ERII68095	188	BTM2047942	101	OSR013674	605
NUG31176	1040	ERII96046	1211	ERII68095	188	BTM2047950	101	OSR024301	610
NUG31182	1040	ERII96046	1211	ERII68095	188	BTM2047969	101	OSR024632	605
NUG31183	1040	ERII96046	1211	ERII68095	188	BTM6001441	87	OSR024694	605
NUG31186	1040	ERII96046	1211	ERII68095	188	BTM6001442	87	OSR024755	605
NUG31190	1040	ERII96046	1211	ERII68095	188	BTM6001444	87	OSR024915	599
NUG31191	1040	ERII96046	1211	ERII68095	188	BTM6001446	87	OSR024939	599
NUG31194	1040	ERII96046	1211	ERII68095	188	BTM6001448	87	OSR024977	599
NUG31200	1041	ERII96046	1211	ERII68095	188	BTM6001450	87	OSR024991	599
NUG31205	1040	ERII96046	1211	ERII68095	188	BTM6001452	87	OSR039766	610
NUG31207	1040	ERII96046	1211	ERII68095	188	BTM6015263	87	OSR039803	610
NUG31210	1037	ERII96046	1211	ERII68095	188	BTM6015336	87	OSR061651	586
NUG31211	1037	ERII96046	1211	ERII68095	188	BTM6015360	89	OSR061675	586
NUG31217	1037	ERII96046	1211	ERII68095	188	BTM6015379	89	OSR061736	586
NUG31218	1037	ERII96046	1211	ERII68095	188	BTM6016596	87	OSR061798	586
		ERII96046	1211	ERII68095	188	BTM6016855	87	OSR081826	610
		ERII96046	1211	ERII68095	188	BTM6047611	87	OSR091931	587
		ERII96046	1211	ERII68095	188	BTM6047630	87	OSR091979	589
		ERII96046	1211	ERII68095	188	BTM6047638	87	OSR092075	589

Référence	Page	Référence	Page	Référence	Page	Référence	Page	Référence	Page
OSR092099.....	589	OSR138223.....	603	OSR288263.....	587	OSR812178.....	593	PNUPLT4H-CO.....	331
OSR092112.....	586	OSR168992.....	593	OSR288287.....	587	OSR812192.....	593	PNUPLT4I-C.....	330
OSR094857.....	597	OSR169029.....	593	OSR288300.....	587	OSR812697.....	594	PNUPLT4I-CO.....	331
OSR094895.....	597	OSR169050.....	593	OSR288362.....	585	OSR812710.....	594	PNUPLT45-C.....	331
OSR094918.....	597	OSR187375.....	606	OSR288386.....	585	OSR815513.....	597	PNUPLT45-CO.....	331
OSR094932.....	597	OSR187399.....	606	OSR288461.....	587	OSR815575.....	597	PNUPLT5S-C.....	331
OSR095014.....	597	OSR187634.....	606	OSR290792.....	587	OSR815650.....	595	PNUPLT5S-CO.....	331
OSR095045.....	597	OSR187658.....	606	OSR290815.....	587	OSR817173.....	585		
OSR095083.....	597	OSR207692.....	606	OSR291997.....	592	OSR817234.....	585	PERFORMANCE IN LIGHTING	
OSR095106.....	597	OSR207715.....	606	OSR292215.....	592	OSR925014.....	610	PRIO6062696.....	547
OSR095304.....	594	OSR209906.....	606	OSR292352.....	591	OSR928078.....	606	PRIO6063596.....	547
OSR095403.....	594	OSR238640.....	607	OSR292598.....	590	OSR928092.....	606	PRIO6094094.....	576
OSR095441.....	595	OSR238664.....	608	OSR292611.....	590	OSR950924.....	607	PRIO6094294.....	576
OSR095465.....	594	OSR238725.....	607	OSR292635.....	593	OSR955066.....	599	PRIO6094494.....	576
OSR095502.....	595	OSR238749.....	608	OSR292659.....	593	OSR957787.....	597	PRIO6094694.....	576
OSR095526.....	595	OSR251417.....	611	OSR292673.....	593	OSR957824.....	597	PRIO6104894.....	576
OSR095564.....	595	OSR259850.....	595	OSR292697.....	593	OSR958128.....	595	PRIO6104994.....	576
OSR095588.....	595	OSR259874.....	594	OSR293199.....	585	OSR958180.....	595	PRIO6105094.....	576
OSR095649.....	597	OSR259911.....	595	OSR293212.....	588	OSR961654.....	585	PRIO6105194.....	576
OSR096448.....	595	OSR259959.....	594	OSR293236.....	588	OSR961722.....	585	PRIO6106694.....	575
OSR096462.....	595	OSR259997.....	594	OSR293298.....	586	OSR962071.....	587	PRIO6106794.....	575
OSR096509.....	595	OSR260054.....	594	OSR293434.....	588	OSR962095.....	586	PRIO6106994.....	575
OSR096523.....	595	OSR260115.....	594	OSR293496.....	587	OSR970855.....	607	PRIO6107094.....	575
OSR096547.....	595	OSR263888.....	597	OSR345462.....	611	OSR972360.....	586	PRIO6109390.....	582
OSR096561.....	595	OSR263901.....	597	OSR356024.....	611	OSR974327.....	607	PRIO6109690.....	582
OSR096943.....	597	OSR263949.....	596	OSR356048.....	611	OSR974341.....	607	PRIO6110096.....	583
OSR097100.....	596	OSR263963.....	596	OSR372375.....	607	OSR974365.....	607	PRIO6110396.....	583
OSR097186.....	596	OSR264069.....	596	OSR372399.....	607	OSR974389.....	607	PRIO6110696.....	583
OSR097308.....	596	OSR264083.....	596	OSR378339.....	610	OSR977670.....	606	PRIO6114894.....	575
OSR105034.....	598	OSR264106.....	596	OSR415379.....	611	OSR977755.....	606	PRIO6149394.....	575
OSR105072.....	598	OSR264267.....	596	OSR415416.....	611	OSR979087.....	610	PRIO6171094.....	576
OSR105157.....	598	OSR264304.....	596	OSR418226.....	611			PRIO6171694.....	576
OSR105256.....	598	OSR264458.....	598	OSR439627.....	610	PANASONIC BUSINESS France		PRIO6172094.....	576
OSR105591.....	597	OSR264496.....	598	OSR439641.....	610	PANVL-FKD2EX.....	949	PRIO6172294.....	576
OSR108097.....	610	OSR264595.....	596	OSR451735.....	595	PANVL-SWD501EX.....	948	PRIO6172894.....	576
OSR117174.....	596	OSR264649.....	596	OSR526809.....	610	PANVL-WD613EX.....	949	PRIO6224196.....	583
OSR118218.....	586	OSR264663.....	597	OSR527035.....	610	PANVL-WD812EX.....	949	PRIO6224396.....	583
OSR118294.....	586	OSR271682.....	610	OSR678324.....	609	PANWV-S3111L.....	1056	PRIO6271887.....	538
OSR124783.....	600	OSR287143.....	586	OSR678386.....	609	PANWV-S3131L.....	1056	PRIO6271987.....	538
OSR124806.....	600	OSR287204.....	588	OSR678430.....	607	PANWV-S3511L.....	1056	PRIO6280087.....	538
OSR124820.....	600	OSR287228.....	585	OSR678522.....	607	PANWV-S3531L.....	1056	PRIO6280187.....	538
OSR124844.....	600	OSR287242.....	585	OSR679871.....	609	PANWV-SPW532L.....	1056	PRII4049320.....	547
OSR124868.....	600	OSR287266.....	585	OSR681799.....	608	PANWV-ST165.....	1056	PRI303468.....	495
OSR124943.....	600	OSR287365.....	585	OSR681836.....	608			PRI303471.....	495
OSR124967.....	600	OSR287389.....	585	OSR681850.....	607	PANDUIT		PRI303499.....	583
OSR124981.....	600	OSR287402.....	585	OSR681997.....	608	PNUABM100-A-C.....	331	PRI303501.....	583
OSR125001.....	600	OSR287426.....	585	OSR688361.....	608	PNUABMM-A-C.....	331	PRI303532.....	559
OSR127234.....	600	OSR287440.....	586	OSR766878.....	609	PNUPLT1.SI-C.....	330	PRI303534.....	559
OSR133525.....	594	OSR287501.....	585	OSR801448.....	606	PNUPLT1.SI-CO.....	331	PRI303550.....	559
OSR134447.....	585	OSR287525.....	585	OSR807709.....	610	PNUPLT1.SM-C.....	330	PRI303552.....	559
OSR134485.....	585	OSR287549.....	585	OSR808171.....	589	PNUPLT1.SM-CO.....	331	PRI303749.....	560
OSR135109.....	599	OSR287563.....	585	OSR808188.....	589	PNUPLT12EH-C.....	331	PRI303751.....	560
OSR135307.....	600	OSR287587.....	585	OSR808416.....	585	PNUPLT12EH-QO.....	331	PRI303753.....	560
OSR135345.....	600	OSR287600.....	585	OSR808706.....	586	PNUPLT1M-C.....	330	PRI303755.....	560
OSR135864.....	600	OSR287624.....	585	OSR808980.....	587	PNUPLT1M-CO.....	331	PRI303761.....	560
OSR135888.....	600	OSR287648.....	588	OSR808997.....	587	PNUPLT2H-LO.....	331	PRI303763.....	560
OSR137424.....	605	OSR287747.....	588	OSR809406.....	587	PNUPLT2I-C.....	330	PRI304096.....	559
OSR137486.....	605	OSR287761.....	588	OSR811430.....	599	PNUPLT2I-CO.....	331	PRI304098.....	559
OSR137547.....	605	OSR287785.....	588	OSR811454.....	594	PNUPLT2M-C.....	330	PRI304102.....	559
OSR137561.....	605	OSR287822.....	588	OSR811492.....	599	PNUPLT2M-CO.....	331	PRI304104.....	559
OSR137608.....	605	OSR287846.....	588	OSR811515.....	594	PNUPLT2S-C.....	330	PRI304558.....	560
OSR137769.....	605	OSR287969.....	587	OSR811553.....	594	PNUPLT2S-CO.....	331	PRI304560.....	560
OSR137806.....	605	OSR288065.....	587	OSR811812.....	594	PNUPLT2S-M39.....	331	PRI304614.....	548
OSR137929.....	603	OSR288089.....	587	OSR811850.....	593	PNUPLT3H-LO.....	331	PRI304618.....	548
OSR137943.....	603	OSR288102.....	587	OSR811874.....	593	PNUPLT3I-C.....	330	PRI305508.....	570
OSR138049.....	603	OSR288201.....	587	OSR812017.....	599	PNUPLT3I-CO.....	331	PRI305509.....	570
OSR138100.....	603	OSR288225.....	587	OSR812116.....	593	PNUPLT3S-C.....	331	PRI306125.....	576
OSR138162.....	603	OSR288249.....	587	OSR812130.....	593	PNUPLT3S-CO.....	331	PRI306126.....	576

Référence	Page	Référence	Page	Référence	Page	Référence	Page	Référence	Page
PRI306201	576	PHI197825	609	PHI453681	592	PHI595688	610	PHI705995	603
PRI306202	576	PHI197849	609	PHI453766	592	PHI596647	610	PHI706039	603
PRI306511	575	PHI200020	609	PHI453780	592	PHI596668	600	PHI706053	603
PRI306520	575	PHI200051	607	PHI453803	591	PHI596682	600	PHI706619	599
PRI306539	580	PHI200259	609	PHI455873	578	PHI596814	610	PHI706657	599
PRI306540	580	PHI200747	611	PHI455880	578	PHI597184	601	PHI706794	590
PRI306552	548	PHI202352	611	PHI455897	578	PHI597306	601	PHI706831	590
PRI306593	583	PHI204264	611	PHI455903	578	PHI598474	592	PHI706831	590
PRI306594	583	PHI213129	607	PHI472187	586	PHI624057	589	PHI707098	590
PRI3100880	542	PHI241881	607	PHI474891	592	PHI629489	589	PHI707111	590
PRI3100881	542	PHI241904	607	PHI490747	590	PHI638146	600	PHI707555	595
PRI3100883	542	PHI241942	607	PHI494344	606	PHI638184	600	PHI707579	595
PRI3101178	575	PHI298887	550	PHI494351	606	PHI638207	600	PHI707593	595
PRI3101182	575	PHI306353	578	PHI497524	590	PHI638221	600	PHI707616	595
PRI3101183	575	PHI306360	578	PHI505713IPN	498	PHI638245	601	PHI707630	595
PRI3102743	576	PHI311012	581	PHI505723IPN	498	PHI639044	601	PHI707654	595
PRI3102744	576	PHI318143116	492	PHI505733IPN	498	PHI646106	610	PHI707678	595
PRI3102746	576	PHI318143117	492	PHI505743IPN	498	PHI646738	593	PHI707692	595
PRI310403	583	PHI318153116	492	PHI510025	590	PHI646752	593	PHI707715	595
PRI8720761745430	536	PHI318153117	492	PHI510308	590	PHI646998	604	PHI707739	595
PRI8720761748430	536	PHI325934	509	PHI510322	590	PHI647056	605	PHI707753	595
		PHI331270	579	PHI514887	598	PHI649104	586	PHI707777	595
		PHI334660	515	PHI514900	598	PHI651574	607	PHI707852	595
		PHI334684	515	PHI514924	598	PHI651697	607	PHI707876	595
		PHI335681	536	PHI514948	598	PHI662165	590	PHI707890	595
		PHI335698	536	PHI514962	598	PHI662189	590	PHI707913	595
		PHI335704	536	PHI514986	598	PHI662202	590	PHI707937	595
		PHI336657	536	PHI515006	598	PHI662226	590	PHI707951	595
		PHI339450	480	PHI515020	598	PHI675600	617	PHI707975	595
		PHI339467	480	PHI522530	593	PHI676070	587	PHI707999	595
		PHI339528	520	PHI530903112	497	PHI679453	509	PHI708231	598
		PHI339542	520	PHI530904812	497	PHI679491	509	PHI708255	598
		PHI340581116	531	PHI531903116	498	PHI685525	603	PHI708279	598
		PHI340591116	531	PHI531923116	498	PHI685549	603	PHI709764	586
		PHI348816	519	PHI541173	599	PHI685563	603	PHI709825	588
		PHI380090	532	PHI541210	599	PHI686543	586	PHI709900	587
		PHI380113	532	PHI541258	599	PHI686567	586	PHI710616	598
		PHI380137	532	PHI541296	599	PHI686604	588	PHI710630	598
		PHI380789	538	PHI543566	592	PHI687482	604	PHI710937	595
		PHI380953	515	PHI543603	592	PHI687505	604	PHI711033	604
		PHI380984	515	PHI555996	592	PHI687529	604	PHI711057	604
		PHI380991	515	PHI562403116	497	PHI687543	605	PHI713563	596
		PHI381028	515	PHI562423116	497	PHI687567	605	PHI713662	596
		PHI381035	515	PHI567593	591	PHI687581	605	PHI713686	596
		PHI382780	479	PHI574072	588	PHI689706	608	PHI713709	596
		PHI382797	479	PHI574096	588	PHI695644	590	PHI713723	596
		PHI382810	479	PHI574119	588	PHI697474	604	PHI713747	596
		PHI382827	479	PHI574133	587	PHI697498	604	PHI713761	596
		PHI382919	479	PHI574157	587	PHI697509	614	PHI713785	601
		PHI384067	579	PHI577615	590	PHI697511	604	PHI713808	596
		PHI384111	578	PHI577639	590	PHI697691	614	PHI713822	601
		PHI384128	578	PHI577653	590	PHI7010231P2	506	PHI713846	596
		PHI384135	579	PHI577714	590	PHI7010231P6	506	PHI713860	601
		PHI384869	578	PHI577776	590	PHI702994	592	PHI713884	601
		PHI384883	578	PHI577790	590	PHI703014	592	PHI713921	594
		PHI384906	579	PHI579930	590	PHI703038	591	PHI713945	593
		PHI386085	515	PHI580615	591	PHI703052	592	PHI713969	593
		PHI386092	515	PHI580639	591	PHI703076	592	PHI714003	593
		PHI386146	515	PHI580677	592	PHI704124	586	PHI714065	593
		PHI386474	516	PHI588840	590	PHI705278	603	PHI714560	596
		PHI410196	598	PHI592356	604	PHI705292	603	PHI721353	595
		PHI419656	586	PHI592370	604	PHI705315	603	PHI721391	595
		PHI419854	599	PHI592370	604	PHI705339	604	PHI724703	550
		PHI453506	592	PHI592394	604	PHI705377	604	PHI724710	550
		PHI453544	592	PHI592417	605	PHI705438	586	PHI730225	595
		PHI453582	592	PHI592431	605	PHI705513	586	PHI730249	595
		PHI453605	591	PHI592455	605	PHI705551	586	PHI734006	609
		PHI453629	592	PHI593414	589	PHI705612	586	PHI734044	609

PHILIPS

Référence	Page	Référence	Page	Référence	Page	Référence	Page	Référence	Page
PHI734797.....	610	PHI811771.....	597	PHI948199.....	509	PLW11691.....	130	PLW16360.....	146
PHI734810.....	610	PHI811795.....	596	PHI949899.....	509	PLW11692.....	130	PLW16380.....	147
PHI735381.....	597	PHI811818.....	596	PHI950499.....	509	PLW11693.....	130	PLW16400.....	146
PHI735404.....	597	PHI811832.....	596			PLW11701.....	139	PLW16420.....	146
PHI735428.....	597	PHI811856.....	596	PLANET WATTOHM		PLW11702.....	139	PLW16440.....	147
PHI735442.....	597	PHI814512.....	593	PLW11086.....	138	PLW11703.....	139	PLW16460.....	147
PHI735466.....	598	PHI814536.....	593	PLW11087.....	138	PLW11704.....	139	PLW16480.....	146
PHI735480.....	598	PHI814710.....	598	PLW11088.....	138	PLW11705.....	139	PLW16500.....	146
PHI739266.....	586	PHI815069.....	589	PLW11089.....	138	PLW11706.....	139	PLW16520.....	147
PHI739662.....	601	PHI815106.....	589	PLW11400.....	128	PLW11707.....	139	PLW16540.....	147
PHI739747.....	601	PHI815120.....	589	PLW11402.....	128	PLW11710.....	140	PLW16580.....	146
PHI739761.....	601	PHI815267.....	594	PLW11403.....	128	PLW11711.....	140	PLW16589.....	146
PHI742457.....	586	PHI815540.....	598	PLW11404.....	128	PLW11712.....	140	PLW16600.....	146
PHI743232.....	603	PHI815564.....	598	PLW11405.....	128	PLW11713.....	140	PLW16620.....	147
PHI743256.....	603	PHI815588.....	598	PLW11406.....	128	PLW11714.....	140	PLW16640.....	147
PHI743270.....	603	PHI815601.....	598	PLW11500.....	129	PLW11715.....	140	PLW16701.....	119
PHI743294.....	603	PHI815625.....	598	PLW11501.....	129	PLW11740.....	138	PLW16702.....	119
PHI743317.....	603	PHI815649.....	598	PLW11502.....	129	PLW11742.....	138	PLW16703.....	119
PHI743331.....	603	PHI819210.....	603	PLW11503.....	129	PLW11743.....	138	PLW16704.....	119
PHI743355.....	603	PHI819234.....	603	PLW11504.....	129	PLW11745.....	138	PLW16705.....	119
PHI743379.....	603	PHI819258.....	603	PLW11505.....	129	PLW11746.....	138	PLW16706.....	119
PHI743393.....	603	PHI819296.....	603	PLW11507.....	129	PLW11780.....	138	PLW16707.....	119
PHI743539.....	604	PHI819319.....	603	PLW11520.....	129	PLW11781.....	138	PLW16708.....	119
PHI743553.....	604	PHI819333.....	603	PLW11521.....	129	PLW11800.....	129	PLW16710.....	119
PHI743676.....	604	PHI826188.....	590	PLW11522.....	129	PLW11801.....	129	PLW16711.....	119
PHI762386.....	592	PHI826966.....	599	PLW11523.....	129	PLW11802.....	129	PLW16720.....	119
PHI764973.....	614	PHI828397.....	601	PLW11524.....	129	PLW11803.....	129	PLW16721.....	119
PHI766903.....	588	PHI828410.....	601	PLW11525.....	129	PLW11804.....	130	PLW16722.....	119
PHI767023.....	586	PHI828434.....	601	PLW11527.....	129	PLW11805.....	130	PLW16723.....	119
PHI768105.....	589	PHI840459.....	531	PLW11540.....	129	PLW11811.....	131	PLW16724.....	119
PHI768129.....	589	PHI840466.....	531	PLW11541.....	129	PLW11821.....	131	PLW16800.....	119
PHI773444.....	606	PHI840473.....	531	PLW11542.....	129	PLW11822.....	131	PLW16801.....	119
PHI773505.....	606	PHI840480.....	531	PLW11543.....	129	PLW11831.....	131	PLW16802.....	119
PHI787013.....	592	PHI840497.....	531	PLW11544.....	129	PLW11832.....	131	PLW16803.....	119
PHI787037.....	592	PHI852165.....	606	PLW11545.....	129	PLW11841.....	131	PLW27000.....	173
PHI787051.....	591	PHI852196.....	606	PLW11547.....	129	PLW11842.....	131	PLW27001.....	173
PHI790721.....	503	PHI852224.....	509	PLW11560.....	129	PLW11851.....	139	PLW27002.....	173
PHI790745.....	503	PHI852233.....	606	PLW11561.....	129	PLW11852.....	139	PLW27003.....	173
PHI793060.....	599	PHI852288.....	606	PLW11562.....	129	PLW11861.....	139	PLW27010.....	173
PHI793084.....	599	PHI852318.....	606	PLW11563.....	129	PLW11862.....	139	PLW27011.....	173
PHI797693.....	599	PHI852699.....	509	PLW11564.....	129	PLW12016.....	176	PLW27020.....	173
PHI801666.....	604	PHI852712.....	509	PLW11565.....	129	PLW12017.....	176	PLW27021.....	173
PHI801680.....	604	PHI852729.....	509	PLW11567.....	129	PLW12026.....	176	PLW27030.....	173
PHI801703.....	604	PHI853803.....	606	PLW11573.....	129	PLW12027.....	176	PLW27040.....	173
PHI801727.....	604	PHI853896.....	606	PLW11575.....	129	PLW12036.....	176	PLW27071.....	173
PHI801741.....	604	PHI864989.....	582	PLW11576.....	129	PLW12044.....	130	PLW27072.....	173
PHI801765.....	604	PHI865023.....	582	PLW11577.....	129	PLW14071.....	132	PLW27120.....	155
PHI803479.....	589	PHI865047.....	582	PLW11578.....	130	PLW14072.....	132	PLW27121.....	133
PHI803493.....	589	PHI871586.....	608	PLW11579.....	130	PLW14073.....	132	PLW27122.....	133
PHI803516.....	589	PHI881955.....	582	PLW11580.....	130	PLW14074.....	132	PLW27123.....	133
PHI806029.....	605	PHI883105.....	531	PLW11581.....	130	PLW14075.....	132	PLW27124.....	133
PHI806043.....	605	PHI891511.....	535	PLW11582.....	130	PLW14076.....	132	PLW27125.....	133
PHI806067.....	605	PHI894222.....	535	PLW11583.....	130	PLW14077.....	132	PLW27126.....	133
PHI806081.....	605	PHI894239.....	535	PLW11584.....	130	PLW14078.....	132	PLW27127.....	133
PHI806111.....	605	PHI894246.....	535	PLW11585.....	130	PLW14079.....	132	PLW27128.....	133
PHI806135.....	605	PHI894253.....	535	PLW11587.....	130	PLW14080.....	132	PLW27129.....	133
PHI806159.....	605	PHI897612 \$1017 \$P.....	519	PLW11590.....	130	PLW14086.....	132	PLW27130.....	133
PHI806173.....	605	PHI909859.....	581	PLW11600.....	130	PLW14087.....	132	PLW27131.....	133
PHI808535.....	588	PHI909866.....	581	PLW11601.....	130	PLW14088.....	132	PLW27133 \$0717 \$P.....	133
PHI808573.....	588	PHI911374.....	607	PLW11602.....	130	PLW14089.....	132	PLW27136.....	133
PHI808672.....	586	PHI911411.....	607	PLW11603.....	130	PLW16200.....	146	PLW27137.....	133
PHI809716.....	587	PHI911497.....	608	PLW11604.....	130	PLW16220.....	146	PLW28009.....	165
PHI809730.....	587	PHI911534.....	608	PLW11605.....	130	PLW16240.....	146	PLW28079.....	165
PHI810798.....	586	PHI911626.....	614	PLW11640.....	130	PLW16260.....	146	PLW28411.....	165
PHI810835.....	586	PHI911664.....	614	PLW11643.....	130	PLW16280.....	146	PLW28412.....	165
PHI811153.....	601	PHI911725.....	614	PLW11680.....	131	PLW16300.....	147	PLW28413.....	165
PHI811719.....	597	PHI930682.....	617	PLW11681.....	131	PLW16320.....	147	PLW28414.....	165
PHI811757.....	597	PHI947499.....	509	PLW11690.....	130	PLW16340.....	146	PLW28415.....	165

Référence	Page	Référence	Page	Référence	Page	Référence	Page	Référence	Page
PLW28416	165	PLWPW28604	165	POI5222062	205	PJT370807219030	657	PSR31001	751
PLW28431	165	PLWPW28606	165	POI63151005125	206	PJT370807299030	657	PSR31683	751
PLW28432	165	PLWPW28608	165	POI6315200515	206	PJT37080738	656	PSR31707	752
PLW28434	165	PLWPW28622	166	POI6315400515	206	PJT370807419030	657	PSR35808	752
PLW28435	165	PLWPW28628	166	POICR13MM11	201	PJT37080742	656	PSR55060	753
PLW30164	155	PLWPW28711	166	POICR24TM11	201	PJT37080743	656	PSR55160	753
PLW48002	154	PLWPW28712	165	POIECS24100531	206	PJT37080744	656	PSR55370	753
PLW48003	154	PLWPW28718	165	POIECS242005115	206	PJT370807509030	657	PSR60311	753
PLW48004	154	PLWPW28721	166	POIECS364005055	206	PJT370807810311	656	PSR60313	753
PLW48005	154	PLWPW28724	165	POIMM100LMD	201	PJT370807810323	657	PSR60315	753
PLW48007	155	PLWPW28731	166	POIMM32L	201	PJT37080783	656	PSR60324	754
PLW48008	155	PLWPW28741	166	POIMM32LM	201	PJT370807860311	657	PSR60359	754
PLW48009	155	PLWPW28743	166	POIMM80LZ	201	PJT370807870311	657	PSR60365	754
PLW48010	155	PLWPW28751	166	POIMTR5L	201	PJT370807870323	657	PSR60451	754
PLW48013	155	PLWPW28753	166	POIMTR80L	201	PJT370807899030	657	PSR60452	754
PLW48014	155	PLWPW28761	166	POIMTR80LMD	201	PJT45130073	653	PSR60453	754
PLW48015	155	PLWPW28763	166			PJT45130075	653	PSR60461	754
PLW48016	155	PLWPW28931	166	POUJOLAT		PJT45130078	653	PSR60480	754
PLW48047	146	PLWPW28940	166	PJT17060703	654	PJT45150073	653	PSR60529	754
PLW48062	155	PLWPW28950	166	PJT17060704	654	PJT45150075	653	PSR60550	754
PLW48065	146	PLWPW29000	173	PJT17060705	654	PJT45150078	653	PSR60575	754
PLW49001	154	PLWPW29001	173	PJT17060707	654	PJT51060711	653	PSR60577	754
PLW49002	154	PLWPW29002	173	PJT17060715	654	PJT51060900	653	PSR60581	754
PLW49003	154	PLWPW29003	173	PJT17060721	654	PJT51125192	653	PSR60632	754
PLW49004	154	PLWPW29004	173	PJT17060728	654	PJT51130039	653	PSR63000	752
PLW49041	156	PLWPW29005	173	PJT17060731	654	PJT51150039	653	PSR64602	752
PLW49042	156	PLWPW29006	173	PJT17060737	654	PJT55000284	657	PSR64652	752
PLW49045	156	PLWPW29007	173	PJT17060737	654	PJT56125070	653	PSR64702	752
PLW49046	156	PLWPW29008	173	PJT17060751	654	PJT56150904	653	PSR64708	752
PLW49054	156	PLWPW29100	175	PJT17060752	654	PJT56150905	653	PSR65000	752
PLW49065	156	PLWPW29101	175	PJT17060762	654	PJT56150930	653	PSR65200	752
PLW49067	156	PLWPW29102	175	PJT17060764	655			PSR66000	752
PLW49068	156	PLWPW29110	175	PJT17060770	654	PREFILE REXEL		PSR66200	752
PLW49241	156	PLWPW29111	175	PJT17060783	655	TUE20020000	104	PSR68032	752
PLW49242	156	PLWPW29112	175	PJT17060792	655	TUE20020001	104	PSR68052	752
PLW49268	156	PLWPW29113	175	PJT17060794	655	TUE20020002	104	PSR68232	752
PLW68000	154	PLWPW29114	175	PJT17060795	656	TUE20020003	104	PSR68400	752
PLW68028	154	PLWPW29115	175	PJT17060796	656	TUE20020004	104	PSR70632	754
PLW68028	154	PLWPW29116	175	PJT17060797	656	TUE20020006	104	PSR84006	753
PLW68028	155	PLWPW29117	175	PJT17060798	655	TUE20020008	104	PSR88800	753
PLW68028	155	PLWPW29118	175	PJT17080165	654	TUE20020010	104	PSR88808	753
PLW68033	154	PLWPW29119	175	PJT17080703	654	TUE20020012	105		
PLW68034	155	PLWPW29199	170	PJT17080704	654	TUE20020014	105	RITTAL	
PLW68035	155	PLWPW32310	170	PJT17080705	655	TUE20020016	105	RIT1031.000	302
PLW68037	155	PLWPW32311	170	PJT17080707	655	TUE20020017	105	RIT1033.000	302
PLWPW11716	131	PLWPW32312	170	PJT17080717	655	TUE20020018	105	RIT1034.000	302
PLWPW11716	139	PLWPW32313	171	PJT17080721	655	TUE20020018	105	RIT1037.000	302
PLWPW11717	131	PLWPW32314	171	PJT17080728	655	TUE20020020	105	RIT1038.000	302
PLWPW11717	139	PLWPW32315	171	PJT17080730	655	TUE20020022	105	RIT1039.000	302
PLWPW12023	176	PLWPW32316	171	PJT17080731	655	TUE20020024	105	RIT1045.000	302
PLWPW14091	131	PLWPW32317	171	PJT17080751	655	TUE20020025	105	RIT1050.000	302
PLWPW14092	131	PLWPW32320	171	PJT17080752	655	TUE20020026	105	RIT1054.000	302
PLWPW27134	133	PLWPW32321	171	PJT17080764	655	TUE20020028	105	RIT1055.000	302
PLWPW28365	175	PLWPW32322	171	PJT17080785	655	TUE20020037	105	RIT1057.000	302
PLWPW28371	175	PLWPW32323	171	PJT17080795	656	TUE20020098	105	RIT1058.000	302
PLWPW28376	175	PLWPW32324	171	PJT17080796	656	TUE20020247 \$P	105	RIT1060.000	302
PLWPW28377	175	PLWPW32326	171	PJT17080797	656	TUE20080033	105	RIT1060.000	302
PLWPW28500	165	PLWPW32340	171	PJT17080797	656	TUE20080035	105	RIT1073.000	302
PLWPW28501	165	PLWPW32346	171	PJT17100762	655	TUE20080040	105	RIT1076.000	302
PLWPW28502	165	PLWPW49051	156	PJT37060903	657			RIT1077.000	302
PLWPW28503	165	PLWPW49055	156	PJT37080425	656	PRESTO		RIT1090.000	302
PLWPW28505	165	PLWPW49151	156	PJT370804269030	657	PSR13001	751	RIT1100.000	302
PLWPW28512	165	PLWPW49251	156	PJT37080454	656	PSR14109	751	RIT1100.000	302
PLWPW28514	166	PLWPW49351	156	PJT370804669030	657	PSR14201	751	RIT1114.000	302
PLWPW28516	166			PJT37080486	657	PSR20500	751	RIT1130.000	302
PLWPW28518	165	POLIER		PJT370807039030	657	PSR27400	753	RIT1180.000	302
PLWPW28524	165	POI5214001	205	PJT370807049030	657	PSR28610	751	RIT1213.000	302
PLWPW28528	166	POI5220202	205	PJT370807059030	657	PSR29006	753	RIT1260.000	302
		POI5222061	205	PJT370807169030	657	PSR30202	751	RIT1280.000	302

Référence	Page	Référence	Page	Référence	Page	Référence	Page	Référence	Page	
RIT1338.000	302	RZB LIGHTING France	UNE600492	840	UNE811503	840	UNE852817	838		
RIT1339.000	302		RZB221179.002.1	495	UNE600899	835	UNE811507	840	UNE853282	838
RIT1350.000	302		RZB221182.002.1	495	UNE600900	835	UNE813887	840	UNE853284	853
RIT1360.000	302		RZB221183.002	495	UNE600912	835	UNE813890	840	UNE853575	848
RIT1376.000	302		RZB221183.002.1	495	UNE600913	835	UNE813920	838	UNE854090	853
RIT1380.000	302		RZB311518.002.6.19	494	UNE603116	840	UNE813920	840	UNE854093	853
RIT1554.000	301		RZB311696.002.3	494	UNE603126	840	UNE813922	838	UNE854096	853
RIT1574.000	301		RZB311946.002.4	494	UNE604011	838	UNE813922	840	UNE854443	838
RIT1575.000	301		RZB611975.0031	546	UNE604021	838	UNE813923	838	UNE854443	853
RIT1576.000	301		RZB611976.0031	546	UNE604040	835	UNE813924	838	UNE854444	838
RIT2508.020	302		RZB611977.0031	546	UNE604121	840	UNE813924	840	UNE854444	853
			RZB611978.0031	546	UNE604140	840	UNE813961	840	UNE854445	838
			RZB611979.0031	546	UNE604141	840	UNE813962	840	UNE854445	848
ROTH			RZB611980.0031	554	UNE604142	840	UNE820186	868	UNE854505	849
OTH1409010329	683		RZB611981.0031	554	UNE604143	840	UNE820190	868	UNE855015	849
OTH1409010330	683		RZB611982.0031	554	UNE604600	837	UNE820192	868	UNE855016	849
OTH1409010333	683		RZB611983.0031	554	UNE604611	837	UNE820194	863	UNE857583	840
OTH1409010334	683		RZB611983.0031	554	UNE604611	837	UNE820194	863	UNE857583	849
OTH1409010337	683	RZB611984.0031	554	UNE604700	837	UNE820737	863	UNE857583	849	
OTH1409010340	683	RZB611985.0031	554	UNE604711	837	UNE820738	863	UNE857584	840	
OTH1409010341	683	RZB612140.0031	554	UNE604800	837	UNE820758	863	UNE857584	849	
OTH1409011300	683	RZB612141.0031	554	UNE604900	837	UNE832003	846	UNE857584	849	
OTH1409011301	683	RZB612144.0031	554	UNE604922	931	UNE832004	846	UNE858304	853	
OTH1409011302	683	RZB721992.0031	568	UNE620123	931	UNE832100	846	UNE858305	853	
OTH1409011303	683	RZB721993.0031	568	UNE620135	931	UNE832101	846	UNE858322	838	
OTH1409011304	683			UNE620345	931	UNE832102	846	UNE858322	849	
OTH1409011304	683			UNE620347	931	UNE832103	846	UNE858323	853	
OTH1409011305	683	S&P		UNE620359	931	UNE832103	847	UNE858889	854	
OTH1409020123	676	UNE010241	868	UNE670017	799	UNE832104	847	UNE860353	849	
OTH1409020129	676	UNE010243	868	UNE670101	798	UNE832105	847	UNE860355	849	
OTH1409020130	676	UNE230560	842	UNE670102	798	UNE832106	847	UNE860510	849	
OTH1409020131	676	UNE230562	842	UNE670105	798	UNE833160	847	UNE860511	849	
OTH1409020134	676	UNE240020	842	UNE670105	798	UNE833161	847	UNE860702	849	
OTH1409020136	676	UNE240021	842	UNE670106	798	UNE833162	847	UNE863908	854	
OTH1409020742	677	UNE240300	842	UNE670463	799	UNE833163	847	UNE864282	854	
OTH1409020743	677	UNE240487	835	UNE670472	798	UNE833164	847	UNE864499	854	
OTH1409031503	678	UNE240488	835	UNE670472	798	UNE833617	847	UNE867682	854	
OTH1409031504	678	UNE240489	835	UNE673316	798	UNE833618	847	UNE867742	854	
OTH1409031505	678	UNE240626	835	UNE673317	798	UNE833637	847	UNE867766	854	
OTH1409031506	678	UNE240627	835	UNE673991	798	UNE833638	847	UNE867774	854	
OTH1409031507	678	UNE250010	868	UNE673996	798	UNE833639	847	UNE867855	854	
OTH1409031508	678	UNE250011	868	UNE673997	798	UNE833640	847	UNE871696	799	
OTH1409031509	678	UNE250012	868	UNE673998	798	UNE833641	847	UNE904264	854	
OTH1409031510	678	UNE250454	868	UNE683242	872	UNE833642	848	UNE904265	863	
OTH1409040000	685	UNE250455	868	UNE683243	872	UNE833643	848	UNE904271	863	
OTH1409040002	685	UNE250456	868	UNE684370	872	UNE833644	848	UNE904284	863	
OTH1409040004	678	UNE250458	868	UNE684371	872	UNE833645	848	UNE904328	854	
OTH1409040040	678	UNE370399	931	UNE700072	842	UNE833646	848	UNE907716	863	
OTH1409040042	678	UNE370411	931	UNE810196	840	UNE833647	848	UNE907717	863	
OTH1409040042	678	UNE370414	931	UNE810197	840	UNE833648	848	UNE907718	863	
OTH1409040060	685	UNE400005	868	UNE810198	840	UNE833650	848	UNE907719	863	
OTH1409040289	685	UNE402884	868	UNE810201	840	UNE833658	848	UNE907720	863	
OTH1409040292	685	UNE402885	868	UNE810301	850	UNE834083	848			
OTH1409040412	678	UNE402886	868	UNE810400	849	UNE834084	848			
OTH1409040414	678	UNE403400	868	UNE810400	850	UNE834135	848	SARLAM		
OTH1409040415	678	UNE403500	868	UNE810401	850	UNE834136	848	SLM189819	530	
OTH1409040416	678	UNE403501	868	UNE810402	849	UNE834137	848	SLM189829	530	
OTH1409040417	678	UNE403502	868	UNE810403	849	UNE850018	852	SLM189859	530	
OTH1409040418	678	UNE403602	868	UNE810404	850	UNE850019	849	SLM189869	530	
OTH1409040419	678	UNE403603	868	UNE810406	850	UNE850019	849	SLM189899	530	
OTH1409040420	678	UNE420105	869	UNE810407	850	UNE850020	853	SLM189909	530	
OTH1409040421	678	UNE420107	869	UNE810408	850	UNE850021	853	SLM189909	530	
OTH1409040423	678	UNE420108	869	UNE810415	849	UNE850195	838	SLM189800	530	
OTH1409040436	678	UNE420109	869	UNE810415	850	UNE850561	853	SLM189801	530	
OTH1409050616	685	UNE420114	869	UNE810416	849	UNE851447	838	SLM189802	530	
OTH1409100109	685	UNE600094	835	UNE810416	850	UNE851908	853	SLM189803	530	
OTH1409100110	685	UNE600095	835	UNE810509	850	UNE851909	853	SLM189804	530	
OTH1409100111	685	UNE600097	835	UNE810510	850	UNE851912	853	SLM189805	530	
		UNE600098	835	UNE810511	850	UNE851919	853	SLM532018	526	
		UNE600101	835	UNE810512	850	UNE851923	853	SLM532024	526	
								SLM532058	526	
								SLM532064	526	

Référence	Page	Référence	Page	Référence	Page	Référence	Page	Référence	Page
SLMSL532100.....	527	SCHI8657.....	235	SCHA9DP7716.....	238	SCHA9MEM1561.....	202	SCHA9P22710.....	240
SLMSL532103.....	527	SCHI8659.....	235	SCHA9DS1610.....	241	SCHA9MEM1562.....	202	SCHA9P22716.....	240
SLMSL532106.....	527	SCHI8661.....	235	SCHA9DS1616.....	241	SCHA9MEM1570.....	202	SCHA9P22720.....	240
SLMSL532109.....	527	SCHI8899.....	236	SCHA9DS55610.....	241	SCHA9MEM1571.....	202	SCHA9P22725.....	240
SLMSL532140.....	526	SCHI8900.....	236	SCHA9DS5616.....	241	SCHA9MEM1572.....	202	SCHA9P22732.....	240
SLMSL532143.....	526	SCHI9017.....	235	SCHA9DV2625.....	238	SCHA9MEM2000.....	203	SCHA9P22740.....	240
SLMSL532146.....	526	SCHI9018.....	235	SCHA9DV3732.....	238	SCHA9MEM2000T.....	203	SCHA9P24440.....	240
SLMSL532149.....	526	SCHI9045.....	235	SCHA9DV7720.....	238	SCHA9MEM2010.....	203	SCHA9P24463.....	240
SLMSL532180.....	527	SCHI9064.....	235	SCHA9E18030.....	242	SCHA9MEM2050.....	203	SCHA9P24610.....	240
SLMSL532182.....	527	SCHI9072.....	235	SCHA9E18033.....	224	SCHA9MEM2055.....	203	SCHA9P24616.....	240
SLMSL532185.....	527	SCH2042034.....	96	SCHA9E18070.....	242	SCHA9MEM2100.....	203	SCHA9P24710.....	240
SLMSL532187.....	527	SCH2060028.....	96	SCHA9E18073.....	242	SCHA9MEM2105.....	203	SCHA9P24716.....	240
		SCH2070027.....	96	SCHA9E18320.....	224	SCHA9MEM2110.....	203	SCHA9P24720.....	240
		SCH27145.....	247	SCHA9E18320.....	242	SCHA9MEM2135.....	203	SCHA9P24725.....	240
		SCH28903.....	236	SCHA9E18321.....	242	SCHA9MEM2150.....	203	SCHA9P24732.....	240
		SCH28905.....	236	SCHA9F74202.....	245	SCHA9MEM2155.....	203	SCHA9P34632.....	242
		SCH28907.....	934	SCHA9F75210.....	245	SCHA9MEM3100.....	203	SCHA9P71602.....	242
		SCH28909.....	236	SCHA9F75216.....	245	SCHA9MEM3110.....	203	SCHA9P71606.....	242
		SCH28911.....	236	SCHA9F75220.....	245	SCHA9MEM3135.....	203	SCHA9P71610.....	242
		SCH28913.....	236	SCHA9F75316.....	245	SCHA9MEM3150.....	203	SCHA9P71616.....	242
		SCH29450.....	235	SCHA9F75320.....	245	SCHA9MEM3155.....	203	SCHA9P71620.....	242
		SCH57962.....	1029	SCHA9F75332.....	245	SCHA9MEM3165.....	203	SCHA9P71632.....	242
		SCHA9AI5151.....	244	SCHA9F75410.....	245	SCHA9MEM3175.....	203	SCHA9PA2602.....	239
		SCHA9AI5306.....	244	SCHA9F75416.....	245	SCHA9MEM3300.....	203	SCHA9PA2602.....	239
		SCHA9A26924.....	247	SCHA9F75420.....	245	SCHA9MEM3310.....	203	SCHA9PA2606.....	239
		SCHA9A26927.....	243	SCHA9F75432.....	245	SCHA9MEM3350.....	203	SCHA9PA2610.....	239
		SCHA9A26946.....	247	SCHA9F75463.....	245	SCHA9MEM3355.....	203	SCHA9PA2616.....	239
		SCHA9A26970.....	246	SCHA9F77206.....	245	SCHA9MEM3555.....	203	SCHA9PA2620.....	239
		SCHA9A27062.....	246	SCHA9F77210.....	245	SCHA9NI8365.....	247	SCHA9PA2625.....	239
		SCHA9C15187.....	243	SCHA9F77216.....	245	SCHA9NI8367.....	247	SCHA9PA2632.....	239
		SCHA9C15188.....	243	SCHA9F77220.....	245	SCHA9NI8369.....	247	SCHA9PA2640.....	239
		SCHA9C15504.....	243	SCHA9F77310.....	245	SCHA9NI8373.....	247	SCHA9PA2710.....	239
		SCHA9C15509.....	243	SCHA9F77316.....	245	SCHA9NI8375.....	247	SCHA9PA2716.....	239
		SCHA9C20842.....	224	SCHA9F77320.....	245	SCHA9NI8377.....	247	SCHA9PA2720.....	239
		SCHA9C22740.....	243	SCHA9F77332.....	245	SCHA9NI8391.....	247	SCHA9PA2725.....	239
		SCHA9C22763.....	243	SCHA9F77410.....	245	SCHA9NI8392.....	247	SCHA9PA2732.....	239
		SCHA9C24740.....	243	SCHA9F77416.....	245	SCHA9NI8393.....	247	SCHA9PA2740.....	240
		SCHA9C24763.....	243	SCHA9F77420.....	245	SCHA9NI8542.....	247	SCHA9PA4610.....	240
		SCHA9C62210.....	246	SCHA9F77425.....	245	SCHA9NI8543.....	247	SCHA9PA4616.....	240
		SCHA9C62216.....	246	SCHA9F77432.....	245	SCHA9NI8566.....	247	SCHA9PA4710.....	240
		SCHA9C62225.....	246	SCHA9F77440.....	245	SCHA9NI8567.....	247	SCHA9PA4716.....	240
		SCHA9C62240.....	246	SCHA9F77450.....	245	SCHA9N26924.....	247	SCHA9PA4720.....	240
		SCHA9C62263.....	246	SCHA9F77463.....	245	SCHA9N26927.....	247	SCHA9PA4725.....	240
		SCHA9C62310.....	246	SCHA9L16292.....	225	SCHA9N26946.....	247	SCHA9PA4732.....	240
		SCHA9C62316.....	246	SCHA9L16292.....	936	SCHA9N26960.....	247	SCHA9PK1606.....	242
		SCHA9C62325.....	246	SCHA9L16294.....	225	SCHA9N61650.....	934	SCHA9PK1610.....	242
		SCHA9C62340.....	246	SCHA9L16294.....	936	SCHA9N61651.....	934	SCHA9PK1616.....	242
		SCHA9C62363.....	246	SCHA9L16295.....	225	SCHA9N61652.....	934	SCHA9PK1620.....	242
		SCHA9C62410.....	246	SCHA9L16297.....	225	SCHA9N61653.....	934	SCHA9PK1632.....	242
		SCHA9C62416.....	246	SCHA9L16298.....	225	SCHA9N61654.....	934	SCHA9Q10225.....	246
		SCHA9C62425.....	246	SCHA9L16300.....	225	SCHA9N61655.....	934	SCHA9Q11225.....	246
		SCHA9C62440.....	246	SCHA9L16337.....	225	SCHA9N61656.....	934	SCHA9Q11240.....	246
		SCHA9C62463.....	246	SCHA9L16339.....	225	SCHA9N61657.....	934	SCHA9Q11325.....	246
		SCHA9DA2610.....	238	SCHA9L16617.....	936	SCHA9N61658.....	934	SCHA9Q11340.....	246
		SCHA9DA2616.....	238	SCHA9L16618.....	225	SCHA9N61659.....	934	SCHA9Q11425.....	246
		SCHA9DA3732.....	238	SCHA9L16618.....	936	SCHA9N61660.....	934	SCHA9Q11440.....	246
		SCHA9DA6610.....	238	SCHA9L16632.....	936	SCHA9P22601.....	240	SCHA9Q14225.....	246
		SCHA9DA6616.....	238	SCHA9L16634.....	936	SCHA9P22601.....	240	SCHA9Q14240.....	246
		SCHA9DA7732.....	238	SCHA9L20501.....	207	SCHA9P22602.....	240	SCHA9Q14325.....	246
		SCHA9DK1610.....	241	SCHA9L20601.....	207	SCHA9P22602.....	240	SCHA9Q14340.....	246
		SCHA9DK1616.....	241	SCHA9L40601.....	207	SCHA9P22604.....	240	SCHA9Q14425.....	246
		SCHA9DK5610.....	241	SCHA9L65601.....	207	SCHA9P22606.....	240	SCHA9Q14440.....	246
		SCHA9DK5616.....	241	SCHA9MEM1521.....	202	SCHA9P22610.....	240	SCHA9R11225.....	244
		SCHA9DP2610.....	238	SCHA9MEM1522.....	202	SCHA9P22616.....	240	SCHA9R11240.....	244
		SCHA9DP2616.....	238	SCHA9MEM1540.....	202	SCHA9P22620.....	240	SCHA9R11263.....	244
		SCHA9DP3716.....	238	SCHA9MEM1541.....	202	SCHA9P22625.....	240	SCHA9R11425.....	244
		SCHA9DP6610.....	238	SCHA9MEM1542.....	202	SCHA9P22632.....	240	SCHA9R11440.....	244
		SCHA9DP6616.....	238	SCHA9MEM1560.....	202	SCHA9P22640.....	240	SCHA9R11463.....	244

Référence	Page	Référence	Page	Référence	Page	Référence	Page	Référence	Page
SCHISMI0406P.....	163	SCHISM50330.....	167	SCHLV426207.....	234	SCHNSYMR54.....	300	SCHNU305903T.....	428
SCHISMI0500P.....	163	SCHISM50624.....	167	SCHLV426208.....	234	SCHNSYMR64.....	300	SCHNU305918.....	428
SCHISMI0503P.....	163	SCHISM50636.....	167	SCHLV426209.....	234	SCHNSYOPB12U5F.....	1097	SCHNU305920.....	428
SCHISMI0504P.....	163	SCHISM50638.....	167	SCHLV426226.....	234	SCHNSYOPB12U6F.....	1097	SCHNU305920T.....	428
SCHISMI0506P.....	163	SCHISM50811P.....	167	SCHLV426227.....	234	SCHNSYOPB12U6P.....	1097	SCHNU305930.....	428
SCHISMI0902.....	163	SCHISM50817.....	167	SCHLV426228.....	234	SCHNSYOPB12UF.....	1098	SCHNU305954.....	428
SCHISMI0903P.....	163	SCHISM50818.....	167	SCHLV426229.....	234	SCHNSYOPB15U6F.....	1097	SCHNU305961.....	428
SCHISMI0905P.....	163	SCHISM71071.....	466	SCHLV426326.....	234	SCHNSYOPB15U6P.....	1097	SCHNU306103.....	428
SCHISMI0909P.....	163	SCHISM71072.....	466	SCHLV426327.....	234	SCHNSYOPB6U4F.....	1097	SCHNU306103T.....	428
SCHISMI0952.....	172	SCHISM71073.....	466	SCHLV426328.....	234	SCHNSYOPB6U4P.....	1097	SCHNU306903.....	428
SCHISMI0953.....	172	SCHISM71074.....	466	SCHLV426329.....	234	SCHNSYOPB6U5F.....	1097	SCHNU306903T.....	428
SCHISMI0957.....	172	SCHKBA25ABG4W.....	178	SCHLV426602.....	235	SCHNSYOPB9U4F.....	1097	SCHNU306906.....	428
SCHISMI4104P.....	136	SCHKBA25ED2302W.....	178	SCHLV426610.....	235	SCHNSYOPB9U4P.....	1097	SCHNU306918.....	428
SCHISMI4109P.....	136	SCHKBA25ED2303W.....	178	SCHLV426611.....	235	SCHNSYOPB9U5F.....	1097	SCHNU306918T.....	428
SCHISMI4111P.....	136	SCHKBA25ED2305W.....	178	SCHLV426612.....	235	SCHNSYOPB9UF.....	1098	SCHNU306930.....	428
SCHISMI4112P.....	136	SCHKBA25ED4202W.....	178	SCHLV426707.....	234	SCHNSYPPFLM32G.....	300	SCHNU306954.....	428
SCHISMI4120P.....	136	SCHKBA25ED4302W.....	178	SCHLV426708.....	234	SCHNSYPPFLMG.....	300	SCHNU307103.....	428
SCHISMI4180P.....	136	SCHKBA25ED4303W.....	178	SCHLV426713.....	234	SCHNSYPLM43G.....	300	SCHNU307103T.....	428
SCHISMI4204P.....	137	SCHKBA40ABD4W.....	178	SCHLV426716.....	234	SCHNSYPLM54G.....	300	SCHNU307903.....	428
SCHISMI4206P.....	137	SCHKBA40ED2303W.....	178	SCHLV426717.....	234	SCHNSYPLM64G.....	300	SCHNU307903T.....	428
SCHISMI4209P.....	137	SCHKBA40ED2305W.....	178	SCHLV426718.....	234	SCHNSYS3D4320.....	300	SCHNU307918.....	428
SCHISMI4211P.....	137	SCHKBA40ED4303W.....	178	SCHLV426728.....	234	SCHNSYS3D5420.....	300	SCHNU307918T.....	428
SCHISMI4212P.....	137	SCHKBA40ED4305W.....	178	SCHLV426844.....	234	SCHNSYS3D5425.....	300	SCHNU310318F.....	428
SCHISMI4220P.....	137	SCHKBA40ZFC.....	178	SCHMETSECTR25500.....	204	SCHNSYS3D6425.....	300	SCHNU310318S.....	428
SCHISMI4231P.....	137	SCHKBC10DCB20.....	178	SCHMETSECTR30500.....	204	SCHNU021820.....	430	SCHNU310320.....	428
SCHISMI4280P.....	137	SCHKBC10DCC211.....	178	SCHMETSEPM3250.....	205	SCHNU121820.....	433	SCHNU310330.....	428
SCHISMI4404P.....	137	SCHKBC10DCS101.....	178	SCHMETSEPM5560.....	205	SCHNU171820.....	433	SCHNU310354.....	428
SCHISMI4409P.....	137	SCHKBC10DCS201.....	178	SCHMIP11104.....	229	SCHNU173418.....	433	SCHNU310618F.....	428
SCHISMI4411P.....	137	SCHKBC10DCS301.....	178	SCHMIP11106.....	229	SCHNU174418.....	433	SCHNU310630.....	428
SCHISMI4420P.....	137	SCHLA8D324.....	292	SCHMIP11108.....	229	SCHNU200218.....	431	SCHNU310654.....	428
SCHISMI4480P.....	137	SCHLADN22.....	293	SCHMUR34029.....	444	SCHNU200230.....	431	SCHNU313618.....	428
SCHISMI4504P.....	137	SCHLCID09B7.....	292	SCHMUR34101.....	444	SCHNU200254.....	431	SCHNU320318F.....	428
SCHISMI4509P.....	137	SCHLCID09BD.....	292	SCHMUR34107.....	444	SCHNU200418.....	431	SCHNU320318S.....	428
SCHISMI4511P.....	137	SCHLCID09E7.....	293	SCHMUR34151.....	444	SCHNU280221.....	431	SCHNU320320.....	428
SCHISMI4512P.....	137	SCHLCID09FE7.....	293	SCHMUR35019.....	444	SCHNU280222.....	431	SCHNU320330.....	428
SCHISMI4520P.....	137	SCHLCID09P7.....	293	SCHMUR35021.....	443	SCHNU280224.....	431	SCHNU320330S.....	428
SCHISMI4531P.....	137	SCHLCID09V7.....	293	SCHMUR35022.....	443	SCHNU280226.....	431	SCHNU320354.....	428
SCHISMI4580P.....	137	SCHLCID12B7.....	293	SCHMUR35024.....	443	SCHNU280228.....	431	SCHNU320618F.....	428
SCHISMI4704P.....	137	SCHLCID12E7.....	293	SCHMUR35026.....	443	SCHNU280250.....	431	SCHNU320618FN.....	429
SCHISMI4709P.....	137	SCHLCID12FE7.....	293	SCHMUR35027.....	444	SCHNU280252.....	431	SCHNU320620.....	429
SCHISMI4711P.....	137	SCHLCID12P7.....	293	SCHMUR35028.....	443	SCHNU280253.....	431	SCHNU320630.....	429
SCHISMI4712P.....	137	SCHLCID12V7.....	293	SCHMUR35031.....	443	SCHNU280255.....	431	SCHNU320630N.....	429
SCHISMI4720P.....	137	SCHLCID18B7.....	293	SCHMUR35067.....	443	SCHNU280256.....	431	SCHNU320654.....	429
SCHISMI4731P.....	137	SCHLCID18E7.....	293	SCHMUR36025.....	443	SCHNU280257.....	431	SCHNU320718.....	429
SCHISMI4780P.....	137	SCHLCID18FE7.....	293	SCHMUR36028.....	443	SCHNU280258.....	431	SCHNU320818.....	429
SCHISM20100.....	172	SCHLCID18P7.....	293	SCHMUR36133.....	444	SCHNU280453.....	431	SCHNU320830.....	429
SCHISM20102.....	172	SCHLCID18V7.....	293	SCHMUR37021.....	444	SCHNU280455.....	431	SCHNU320854.....	429
SCHISM20104.....	172	SCHLEID09P7.....	293	SCHMUR37713.....	444	SCHNU280653.....	431	SCHNU321318F.....	429
SCHISM20106.....	172	SCHLEID09V7.....	293	SCHMUR37911.....	444	SCHNU280655.....	431	SCHNU321330.....	429
SCHISM20108.....	172	SCHLEID12V7.....	293	SCHMUR37912.....	444	SCHNU303918.....	427	SCHNU321354.....	429
SCHISM20110.....	172	SCHLYGTIE14.....	118	SCHMUR37914.....	444	SCHNU303930.....	427	SCHNU323718.....	429
SCHISM20112.....	172	SCHLRD01.....	293	SCHMUR39021.....	443	SCHNU303954.....	427	SCHNU324620.....	429
SCHISM20114.....	172	SCHLRD03.....	293	SCHMUR39030.....	443	SCHNU304903.....	427	SCHNU326330.....	429
SCHISM20130.....	172	SCHLRD04.....	293	SCHMUR39107.....	444	SCHNU304903T.....	427	SCHNU341118.....	429
SCHISM20200.....	172	SCHLRD05.....	293	SCHMUR39129.....	444	SCHNU304906.....	427	SCHNU341154.....	429
SCHISM20202.....	172	SCHLRD07.....	293	SCHMUR39133.....	444	SCHNU304918.....	427	SCHNU341618.....	429
SCHISM20205.....	172	SCHLRD08.....	293	SCHMUR39723.....	444	SCHNU304918T.....	427	SCHNU341654.....	429
SCHISM20207.....	172	SCHLRD10.....	293	SCHMUR39911.....	444	SCHNU304954.....	427	SCHNU341718.....	429
SCHISM20210.....	172	SCHLRD12.....	293	SCHMUR39912.....	444	SCHNU305103.....	428	SCHNU341754.....	429
SCHISM20212.....	172	SCHLRD14.....	293	SCHMUR39913.....	444	SCHNU305103T.....	428	SCHNU341818.....	429
SCHISM20215.....	172	SCHLRD16.....	293	SCHMUR39914.....	444	SCHNU305203.....	428	SCHNU341918.....	429
SCHISM20217.....	172	SCHLRD21.....	293	SCHNSYAEFPFSC.....	300	SCHNU305218.....	428	SCHNU341930.....	429
SCHISM20341P.....	174	SCHLRD22.....	293	SCHNSYGF2000PB.....	1098	SCHNU305218T.....	428	SCHNU341954.....	429
SCHISM20350P.....	174	SCHLSID32.....	292	SCHNSYKDBI2U6F.....	1097	SCHNU305220.....	428	SCHNU342818.....	429
SCHISM20401.....	174	SCHLV426126.....	234	SCHNSYKDBI5U6F.....	1097	SCHNU305230.....	428	SCHNU344718.....	429
SCHISM20410.....	174	SCHLV426127.....	234	SCHNSYKDB6U4F.....	1097	SCHNU305254.....	428	SCHNU344818.....	429
SCHISM20817.....	177	SCHLV426128.....	234	SCHNSYKDB9U4F.....	1097	SCHNU305718.....	428	SCHNU344830.....	429
SCHISM50320.....	167	SCHLV426129.....	234	SCHNSYMR43.....	300	SCHNU305903.....	428	SCHNU344918.....	429

Référence	Page	Référence	Page	Référence	Page	Référence	Page	Référence	Page
SCHNU344954.....	429	SCHNU600484.....	430	SCHPRA13651.....	229	SCHR9EXHS05.....	220	SCHR9HKT13.....	118
SCHNU345018.....	429	SCHNU600485.....	430	SCHPRA13652.....	229	SCHR9EXHS08.....	220	SCHR9HKT13.....	226
SCHNU345118.....	429	SCHNU600486.....	430	SCHPRA13653.....	229	SCHR9EXHS13.....	220	SCHR9M60.....	351
SCHNU346218.....	429	SCHNU600487.....	430	SCHPRA13654.....	229	SCHR9EXR.....	220	SCHR9M70.....	351
SCHNU346818.....	429	SCHNU600489.....	430	SCHPRA13751.....	229	SCHR9EXV.....	220	SCHR9PCBS.....	223
SCHNU349618.....	429	SCHNU6004V85.....	430	SCHPRA13752.....	229	SCHR9FS645.....	219	SCHR9PCL116.....	223
SCHNU350818.....	351	SCHNU6004V86.....	430	SCHPRA13753.....	229	SCHR9FS660.....	219	SCHR9PCL216.....	223
SCHNU350818.....	433	SCHNU6004V89.....	430	SCHPRA13753.....	934	SCHR9FT645.....	219	SCHR9PCL2S.....	223
SCHNU350820.....	351	SCHNU600680.....	430	SCHPRA13754.....	229	SCHR9FT660.....	219	SCHR9PCS616.....	223
SCHNU350820.....	433	SCHNU600685.....	430	SCHPRA32213.....	230	SCHR9HI0750.....	227	SCHR9PCTH20.....	223
SCHNU350830.....	351	SCHNU600686.....	430	SCHPRA32218.....	230	SCHR9HI0759.....	227	SCHR9PCTS20.....	223
SCHNU350830.....	433	SCHNU600689.....	430	SCHPRA32313.....	230	SCHR9HI0760.....	227	SCHR9PDCF10.....	223
SCHNU350854.....	351	SCHNU7002.....	430	SCHPRA32318.....	230	SCHR9HI0761.....	227	SCHR9PDCF16.....	223
SCHNU350854.....	433	SCHNU7002PC.....	430	SCHPRA32413.....	230	SCHR9HI3206.....	226	SCHR9PDCF20.....	223
SCHNU351518.....	349	SCHNU7004PC.....	430	SCHPRA32418.....	230	SCHR9HI3387.....	228	SCHR9PDCF32.....	223
SCHNU351518.....	432	SCHNU7006C.....	430	SCHPRA50513.....	231	SCHR9HI3401.....	227	SCHR9PFC602.....	221
SCHNU351520.....	349	SCHNU7008C.....	430	SCHPRA50618.....	231	SCHR9HI3402.....	227	SCHR9PFC606.....	221
SCHNU351520.....	432	SCHNU7103P.....	430	SCHPRA50813.....	231	SCHR9HI3403.....	227	SCHR9PFC610.....	221
SCHNU351530.....	349	SCHNU7892.....	433	SCHPRA50818.....	231	SCHR9HI3404.....	227	SCHR9PFC616.....	221
SCHNU351530.....	432	SCHNU840218.....	433	SCHPRA51513.....	231	SCHR9HI3416.....	226	SCHR9PFC620.....	221
SCHNU351554.....	349	SCHNU840418.....	433	SCHPRA51618.....	231	SCHR9HI3416.....	227	SCHR9PFC625.....	221
SCHNU351554.....	432	SCHNU840618.....	433	SCHPRA51813.....	231	SCHR9HI3418.....	227	SCHR9PFC632.....	221
SCHNU351618.....	349	SCHNU8718.....	433	SCHPRA51818.....	231	SCHR9HI3419.....	227	SCHR9PFD616.....	221
SCHNU351618.....	432	SCHNU9091.....	433	SCHPRA90009.....	232	SCHR9HI3421.....	227	SCHR9PFD620.....	221
SCHNU351620.....	349	SCHNU910018.....	429	SCHPRA90020G.....	232	SCHR9HI3422.....	227	SCHR9PLC.....	222
SCHNU351620.....	432	SCHNU940618.....	429	SCHPRA90039.....	232	SCHR9HI3422P.....	227	SCHR9PLC.....	225
SCHNU351630.....	349	SCHNU941118.....	429	SCHPRA90045.....	231	SCHR9HI3423.....	227	SCHR9PRA240.....	220
SCHNU351630.....	432	SCHNU942018.....	429	SCHPRA90046.....	231	SCHR9HI3423P.....	227	SCHR9PRA263.....	220
SCHNU351654.....	349	SCHNU9825AZ.....	433	SCHPRA90047.....	231	SCHR9HI3424.....	227	SCHR9PRC225.....	220
SCHNU351654.....	432	SCHNU986518.....	429	SCHPRA90048.....	231	SCHR9HI3424P.....	227	SCHR9PRC240.....	220
SCHNU352618.....	432	SCHNU986618.....	429	SCHPRA90049.....	231	SCHR9HI3425.....	227	SCHR9PRC263.....	220
SCHNU352718.....	432	SCHNU986630.....	429	SCHPRA90050.....	231	SCHR9HI3426.....	227	SCHR9PRF263.....	220
SCHNU353718.....	349	SCHNU986654.....	429	SCHPRA90051.....	231	SCHR9HI3427.....	227	SCHR9PS120.....	223
SCHNU353718.....	432	SCHOVA41319E.....	1028	SCHPRA90082.....	232	SCHR9HI3525.....	118	SCHR9PS232.....	223
SCHNU353720.....	349	SCHOVA42006.....	1028	SCHPRA91020.....	232	SCHR9HI3525.....	226	SCHR9PSC2.....	223
SCHNU353720.....	432	SCHOVA59100.....	1028	SCHPRA91063.....	231	SCHR9HI3526.....	118	SCHR9PTC610.....	222
SCHNU353730.....	349	SCHOVA59101.....	1028	SCHPRA91064.....	231	SCHR9HI3526.....	226	SCHR9PTC616.....	222
SCHNU353730.....	432	SCHOVA59200.....	1028	SCHPRA91077.....	231	SCHR9HI3528.....	118	SCHR9PTC620.....	222
SCHNU353754.....	349	SCHOVA59201.....	1028	SCHR9ECL610.....	222	SCHR9HI3528.....	226	SCHR9PTC625.....	222
SCHNU353754.....	432	SCHOVA59300.....	1028	SCHR9ECL616.....	222	SCHR9HI3537.....	118	SCHR9PXH210.....	221
SCHNU370118.....	429	SCHOVA59400.....	1028	SCHR9ECS616.....	222	SCHR9HI3537.....	226	SCHR9PXH213.....	221
SCHNU373118.....	429	SCHOVA59800.....	1029	SCHR9ECT620.....	222	SCHR9HI3538.....	118	SCHR9PXH218.....	221
SCHNU378518.....	429	SCHOVA59801.....	1028	SCHR9EFC602.....	221	SCHR9HI3538.....	226	SCHR9P XV.....	221
SCHNU386218.....	429	SCHOVA59820.....	1029	SCHR9EFC606.....	221	SCHR9HI3539.....	118	SCHS260059.....	434
SCHNU386230.....	429	SCHOVA59821.....	1029	SCHR9EFC610.....	221	SCHR9HI3539.....	226	SCHS260202.....	434
SCHNU386254.....	429	SCHOVA59823.....	1029	SCHR9EFC616.....	221	SCHR9HI3540.....	118	SCHS260204.....	434
SCHNU400218.....	432	SCHOVA59824.....	1029	SCHR9EFC620.....	221	SCHR9HI3540.....	226	SCHS260206.....	434
SCHNU400220.....	432	SCHPM5-FR.....	1103	SCHR9EFC625.....	221	SCHR9HI8206.....	226	SCHS260208.....	434
SCHNU400230.....	432	SCHPM5T-FR.....	1103	SCHR9EFC632.....	221	SCHR9HI8401.....	228	SCHS260214.....	434
SCHNU400254.....	432	SCHPM5U-FR.....	1103	SCHR9EFD616.....	221	SCHR9HI8402.....	228	SCHS260263.....	434
SCHNU400418.....	432	SCHPM5V-FR.....	1103	SCHR9EFD620.....	221	SCHR9HI8403.....	228	SCHS260266.....	434
SCHNU400420.....	432	SCHPM6-FR.....	1103	SCHR9ERA240.....	219	SCHR9HI8404.....	228	SCHS260401.....	434
SCHNU400430.....	432	SCHPM6U-FR.....	1103	SCHR9ERA263.....	219	SCHR9HI8416.....	226	SCHS260405.....	434
SCHNU400454.....	432	SCHPM8-FR.....	1103	SCHR9ERC225.....	219	SCHR9HI8421.....	228	SCHS260407.....	434
SCHNU400618.....	432	SCHPMF83VT-FR.....	1103	SCHR9ERC240.....	219	SCHR9HI8422.....	228	SCHS260461.....	434
SCHNU400654.....	432	SCHPMH63VT-FR.....	1103	SCHR9ERC263.....	219	SCHR9HI8422P.....	228	SCHS260471.....	435
SCHNU411018.....	432	SCHPRA06124W.....	230	SCHR9ERC620.....	221	SCHR9HI8423.....	228	SCHS260475.....	435
SCHNU411418.....	432	SCHPRA06224W.....	230	SCHR9ERC625.....	221	SCHR9HI8423P.....	228	SCHS260476.....	435
SCHNU411430.....	432	SCHPRA06324W.....	230	SCHR9EFC632.....	221	SCHR9HI8424.....	228	SCHS260496.....	434
SCHNU411618.....	432	SCHPRA08118.....	229	SCHR9EFD616.....	221	SCHR9HI8424P.....	228	SCHS260512.....	434
SCHNU411818.....	432	SCHPRA08218.....	229	SCHR9EFD620.....	221	SCHR9H24321.....	228	SCHS260633.....	434
SCHNU600280.....	430	SCHPRA08318.....	229	SCHR9EFC620.....	221	SCHR9H24403.....	228	SCHS260644.....	434
SCHNU600282.....	430	SCHPRA10265W.....	230	SCHR9EFC625.....	222	SCHR9H24404.....	228	SCHS260662.....	434
SCHNU600284.....	430	SCHPRA10266W.....	230	SCHR9EXHC01.....	220	SCHR9H24405.....	228	SCHS260666.....	434
SCHNU600285.....	430	SCHPRA10267W.....	230	SCHR9EXHC05.....	220	SCHR9H24406.....	228	SCHS260702.....	435
SCHNU600286.....	430	SCHPRA10268W.....	230	SCHR9EXHC08.....	220	SCHR9H24421.....	228	SCHS260704.....	435
SCHNU600289.....	430	SCHPRA10269W.....	230	SCHR9EXHC13.....	220	SCHR9H24521.....	228	SCHS260706.....	435
SCHNU600480.....	430	SCHPRA10270W.....	230	SCHR9EXHC18.....	220	SCHR9H24621.....	228	SCHS260724.....	435
				SCHR9EXHR05.....	220				
				SCHR9EXHR08.....	220				

Référence	Page	Référence	Page	Référence	Page	Référence	Page	Référence	Page
SCHS261059	435	SCHS520525	417	SCHS530513	349	SCHSRVSIKI	1113	SCHXALD03	304
SCHS261089	434	SCHS520530	349	SCHS530513	421	SCHSRVSIKRIRK	1114	SCHXALD04	304
SCHS261202	435	SCHS520530	421	SCHS530522	349	SCHSRVS240BP-9A	1114	SCHXALD05	304
SCHS261204	435	SCHS520560	417	SCHS530522	421	SCHSRVS2KI	1113	SCHXALD102	304
SCHS261206	435	SCHS520562	417	SCHS530525	417	SCHSRVS2KRIRK	1114	SCHXALD132	304
SCHS261208	435	SCHS520563	417	SCHS530530	349	SCHSRVS36BP-9A	1114	SCHXALD134	304
SCHS261214	435	SCHS520566	417	SCHS530530	421	SCHSRVS3KI	1113	SCHXALD222	304
SCHS261263	435	SCHS520567	351	SCHS530567	351	SCHSRVS3KRIRK	1114	SCHXALK01	304
SCHS261266	435	SCHS520567	421	SCHS530567	421	SCHSRVS6KI	1113	SCHXALK178E	304
SCHS261285	435	SCHS520662	417	SCHS530802	419	SCHSRVS6KRIRK	1114	SCHXALK178F	304
SCHS261401	435	SCHS520666	417	SCHS530802J	419	SCHSRVS72BP-9A	1114	SCHXALK178G	304
SCHS261405	435	SCHS520690	421	SCHS530802J1	419	SCHSRVSPMI0KIL	1114	SCHXALK188E	304
SCHS261461	435	SCHS520702	418	SCHS530802K1	420	SCHSRVSPMIKIL	1114	SCHXB4BA21	304
SCHS261471	435	SCHS520702A1	418	SCHS530802P	420	SCHSRVSPM2KIL	1114	SCHXB4BA31	304
SCHS261475	435	SCHS520702B1	418	SCHS530802PI	420	SCHSRVSPM3KIL	1114	SCHXB4BA42	304
SCHS261476	435	SCHS520702C	418	SCHS530802S	420	SCHSRVSPM6KIL	1114	SCHXB4BA51	304
SCHS261662	435	SCHS520702D	418	SCHS530802V	420	SCHTCEGWB13FA0	202	SCHXB4BA61	305
SCHS261666	435	SCHS520702E	418	SCHS530902W	420	SCHVDI6691F	1089	SCHXB4BD21	305
SCHS263059	435	SCHS520702G	418	SCHS530902Z	420	SCHVDIBI7725U01	1082	SCHXB4BD25	305
SCHS263204	435	SCHS520702H	418	SCHS540002	417	SCHVDIBI7725U12	1082	SCHXB4BD33	305
SCHS265033	434	SCHS520704	418	SCHS540049	417	SCHVDIBI7726B01	1082	SCHXB4BG21	305
SCHS265059	434	SCHS520706	418	SCHS540059	417	SCHVDIBI7726B12	1083	SCHXB4BS8442	305
SCHS265204	434	SCHS520708	418	SCHS540204	417	SCHVDIBI7726B12	1098	SCHXB4BS8444	305
SCHS265214	434	SCHS520712	418	SCHS540206	417	SCHVDIBI7726U12	1082	SCHXB4BS8445	305
SCHS265405	434	SCHS520714	418	SCHS540208	417	SCHVDIBI772XB01	1082	SCHXB4BVB1	305
SCHS265511	434	SCHS520716	418	SCHS540214	417	SCHVDIBI772XB12	1089	SCHXB4BVB3	305
SCHS265524	434	SCHS520722	418	SCHS540286	417	SCHVDICD136218	58	SCHXB4BVB4	305
SCHS265525	434	SCHS520732	418	SCHS540401	417	SCHVDICD136228	58	SCHXB4BVB5	305
SCHS265666	434	SCHS520742	418	SCHS540445	417	SCHVDICD13X218	59	SCHXB4BVM1	305
SCHS520002	416	SCHS520752	418	SCHS540471	417	SCHVDICD13X228	59	SCHXB4BVM3	305
SCHS520049	416	SCHS520762	421	SCHS540475	417	SCHVDIG112241F	1089	SCHXB4BVM4	305
SCHS520059	416	SCHS520764	421	SCHS540476	417	SCHVDIG118241B60	1089	SCHXB4BW33B5	305
SCHS520204	416	SCHS520802	419	SCHS540490	417	SCHVDIG118241BX0	1089	SCHXB4BW34B5	305
SCHS520206	416	SCHS520802J	419	SCHS540511	417	SCHVDIG161911	1098	SCHXB5AA21	305
SCHS520208	416	SCHS520802K	419	SCHS540513	349	SCHVDIG162711	1098	SCHXB5AD21	305
SCHS520214	416	SCHS520802L	419	SCHS540513	421	SCHVDIG188011	1098	SCHXB5AD33	305
SCHS520216	416	SCHS520802M	419	SCHS540522	349	SCHVDIG188141	1098	SCHXB5AS8445	305
SCHS520233	416	SCHS520802N	419	SCHS540522	421	SCHVDIG328241B	1089	SCHXB5AVB1	305
SCHS520263	416	SCHS520802R	419	SCHS540525	417	SCHVDIG328241BX0	1089	SCHXB5AVB3	305
SCHS520266	416	SCHS520802U	419	SCHS540530	349	SCHVDIP184646010	1088	SCHXB5AVB4	305
SCHS520276	416	SCHS520804	419	SCHS540530	421	SCHVDIP184646020	1088	SCHXB5AVM1	305
SCHS520285	416	SCHS520806	419	SCHS540567	351	SCHVDIP184646030	1088	SCHXB5AVM3	305
SCHS520286	416	SCHS520808	419	SCHS540567	421	SCHVDIP184646050	1088	SCHXB5AVM4	305
SCHS520290	421	SCHS520814	419	SCHS540662	417	SCHVDIP185X46010	1089	SCHZB2BY4903	306
SCHS520291	421	SCHS520816	419	SCHS540666	417	SCHVDIP185X46020	1089	SCHZB2SZ3	306
SCHS520299	421	SCHS520902W	420	SCHS540702	418	SCHVDIP185X46030	1089	SCHZB5SZ3	306
SCHS520401	416	SCHS520902Z	420	SCHS540802	420	SCHVDIP185X46050	1089	SCHZBE101	305
SCHS520407	416	SCHS523059P	417	SCHS540802J	420	SCHVDIP185X46050	1089	SCHZBE102	305
SCHS520408	416	SCHS523204P	417	SCHS540802K1	420	SCHVDIP312011	1082	SCHZBP0	306
SCHS520445	416	SCHS523702P	418	SCHS540802L	420	SCHVDIP326010	1083	SCHZBP0	306
SCHS520451	416	SCHS52C9420	420	SCHS540802P3	420	SCHVDIP326020	1083	SCHZBRA1	202
SCHS520461	416	SCHS52C9421	420	SCHS540802P4	420	SCHVDIP326030	1083	SCHZBVB1	306
SCHS520462	416	SCHS52C9422	420	SCHS540802U	420	SCHVDIP347102	1083	SCHZBVB3	306
SCHS520471	416	SCHS52C9423	420	SCHS540802V	420	SCHVDIP380005	1082	SCHZBVB4	306
SCHS520475	416	SCHS52C9424	420	SCHS540902W	420	SCHVDIP390006	233	SCHZBVM1	306
SCHS520476	416	SCHS52C992	420	SCHS540902Z	420	SCHVDIP390006	1083	SCHZBVM3	306
SCHS520487	416	SCHS52C994	420	SCHSMT1000RMI2UC	1113	SCHVDIP390014	233	SCHZBY0101	306
SCHS520488	416	SCHS530002	417	SCHSMT1500RMI2UC	1113	SCHVDIP390026	233	SCHZBY0102	306
SCHS520490	416	SCHS530059	417	SCHSMT2200RMI2UC	1113	SCHVDIP390026	1083	SCHZBY2101	306
SCHS520496	416	SCHS530204	417	SCHSMT3000RMI2UC	1113	SCHVDIP390036	233	SCHZBY2103	306
SCHS520511	416	SCHS530214	417	SCHSMT750RMI2UC	1113	SCHVDIP390036	1083	SCHZBY2104	306
SCHS520512	416	SCHS530286	417	SCHSMVSI000CAI	1112	SCHVDIP511004	1082	SCHZBY2126	306
SCHS520513	349	SCHS530401	417	SCHSMVSI000CAI	1112	SCHVDIP512002	1082	SCHZBY2130	306
SCHS520513	421	SCHS530471	417	SCHSMVSI500CAI	1112	SCHVDIP590003	233	SCHZBY2134	306
SCHS520515	417	SCHS530475	417	SCHSMVSI500CAI	1112	SCHVDIP590003	1083	SCHZBY2135	306
SCHS520522	349	SCHS530476	417	SCHSMVSI500CAI	1112	SCHVDIP612020	1082	SCHZBY2166	306
SCHS520522	421	SCHS530490	417	SCHSMVSI500CAI	1112	SCHVDIP612021	1082	SCHZBY2178	306
SCHS520524	417	SCHS530511	417	SCHSRVSI0KI	1113	SCHXALD01	304	SCHZBY2185	306
				SCHSRVSI0KRIRK	1114	SCHXALD02	304	SCHZBY2186	306

Référence	Page	Référence	Page	Référence	Page	Référence	Page	Référence	Page
SCHZBY5101.....	306	SG LIGHTING		NOL692102.....	541	SBAAV56.....	725	SBARDE100.1.....	626
SCHZBY5102.....	306	NOL212006.....	500	NOL692103.....	541	SBAAV57.....	725	SBARDE100.IFPRFS.....	827
SCHZBY8130.....	306	NOL212080.....	521	NOL820072.....	481	SBAAV58.....	725	SBARDE100.IRF.....	626
SCHZBZ1604.....	306	NOL212081.....	521	NOL820078.....	481	SBAAV59.....	725	SBARDE100.IRFS.....	626
SCHZBZ32.....	306	NOL212082.....	521	NOL820091.....	481	SBAAV60.....	725	SBARDE100FP.....	827
SCHZBZ33.....	306	NOL212083.....	521	NOL820186.....	481	SBAAV61.....	725	SBARDE410/EH.....	626
SCHZENL1111.....	305	NOL312360.....	500	NOL900117.....	542	SBAAV63.....	724	SBARDE-MZ6.....	626
SCHZENL1121.....	305	NOL312362.....	500	NOL902501.....	482	SBAAV64.....	725	SBARDF600.....	834
		NOL312363.....	500	NOL907002.....	481	SBAGDB141.9E.....	725	SBARDF600KN.....	834
		NOL312365.....	500	NOL907004.....	481	SBAGDB161.9E.....	725	SBARDF600T.....	834
		NOL312366.....	500	NOL907005.....	481	SBAGDB341.9E.....	725	SBARDG100.....	833
		NOL312368.....	500	NOL907012.....	481	SBAGLB141.9E.....	725	SBARDG100KN.....	834
		NOL605061.....	556	NOL907013.....	481	SBAGLB161.9E.....	725	SBARDG100T.....	833
		NOL605091.....	556	NOL907015.....	481	SBAGLB341.9E.....	725	SBARDG110.....	833
		NOL605141.....	556	NOL911930.....	542	SBAGMA121.9E.....	725	SBARDG160KN.....	834
		NOL605161.....	556	NOL912141.....	481	SBAGMA131.9E.....	725	SBARDG160T.....	834
		NOL605163.....	555	NOL923010.....	555	SBAGMA161.9E.....	725	SBARDG165KN.....	834
		NOL605191.....	556	NOL923015.....	555	SBAGMA321.9E.....	725	SBARDG400.....	834
		NOL605251.....	556	NOL923930.....	542	SBAGQD121.9A.....	725	SBARDG400KN.....	834
		NOL605253.....	555			SBAGQD131.9A.....	725	SBARDG405KN.....	834
		NOL605261.....	556	SIEMENS		SBAGQD161.9A.....	725	SBARDH100.....	626
		NOL605263.....	555	SBA5WG3260-3AB11.....	622	SBAGQD321.9A.....	725	SBARDJ100.....	626
		NOL605291.....	556	SBAADN10.....	668	SBAGSD141.9A.....	725	SBARDJ110.....	628
		NOL605341.....	556	SBAADN15.....	668	SBAGSD161.9A.....	725	SBARDS110.....	825
		NOL605351.....	556	SBAADN20.....	670	SBAGSD341.9A.....	725	SBAREV13-XA.....	625
		NOL605353.....	555	SBAADN20.....	670	SBAOC1702.....	834	SBAREV24RF/SET-XA.....	625
		NOL605391.....	556	SBAADN20.....	670	SBAOZW672.01.....	621	SBAREV24-XA.....	625
		NOL605533.....	555	SBAADN20.....	670	SBAOZW672.04.....	621	SBAREV34-XA.....	625
		NOL605563.....	555	SBAADN20.....	670	SBAOZW672.16.....	621	SBARLA162.....	625
		NOL611180.....	557	SBAADN20.....	670	SBAOZW772.01.....	621	SBARLE132.....	622
		NOL614003.....	567	SBAADN20.....	670	SBAOZW772.04.....	621	SBARLE162.....	622
		NOL614180.....	556	SBAADN20.....	670	SBAOZW772.16.....	621	SBARLM162.....	622
		NOL614560.....	557	SBAADN20.....	670	SBAOZW772.250.....	621	SBARLU202.....	622
		NOL614838.....	557	SBAADN20.....	670	SBAQAA24.....	621	SBARLU220.....	622
		NOL623180.....	556	SBAADN20.....	670	SBAQAA910.....	621	SBARLU222.....	622
		NOL623194.....	555	SBAADN20.....	670	SBAQAC22.....	621	SBARLU232.....	622
		NOL623197.....	556	SBAADN20.....	670	SBAQAC910.....	621	SBARLU236.....	622
		NOL623199.....	556	SBAADN20.....	670	SBAQAD22.....	621	SBARMB795B-1.....	833
		NOL623560.....	557	SBAADN20.....	670	SBAQAE2120.010.....	621	SBARMH760B-1.....	622
		NOL623706.....	557	SBAADN20.....	670	SBAQAH11.1.....	827	SBARMK770-1.....	622
		NOL623707.....	557	SBAADN20.....	670	SBAQAPI030/UFH.....	626	SBARMS705B-1.....	624
		NOL623727.....	557	SBAADN20.....	670	SBAQAP21.3.....	621	SBARMU710B-1.....	622
		NOL623728.....	557	SBAADN20.....	670	SBAQAW70-A.....	624	SBARMU720B-1.....	622
		NOL623838.....	557	SBAADN20.....	670	SBAQAW910.....	624	SBARMU730B-1.....	622
		NOL623839.....	555	SBAADN20.....	670	SBAQAX30.1.....	624	SBARMZ780.....	622
		NOL623915.....	555	SBAADN20.....	670	SBAQAX31.1.....	624	SBARMZ782B.....	623
		NOL630000.....	564	SBAADN20.....	670	SBAQAX32.1.....	624	SBARMZ783B.....	623
		NOL630001.....	564	SBAADN20.....	670	SBAQAX33.1.....	624	SBARMZ785.....	623
		NOL630004.....	564	SBAADN20.....	670	SBAQAX34.3.....	624	SBARMZ787.....	623
		NOL630005.....	564	SBAADN20.....	670	SBAQAX84.1/PPS2.....	624	SBARMZ788.....	623
		NOL630008.....	564	SBAADN20.....	670	SBAQAX903-9.....	621	SBARMZ789.....	623
		NOL630009.....	564	SBAADN20.....	670	SBARAA11.....	626	SBARMZ790.....	623
		NOL630012.....	542	SBAADN20.....	670	SBARAA21.....	626	SBARMZ791.....	623
		NOL630013.....	542	SBAADN20.....	670	SBARAA31.....	626	SBARMZ792.....	623
		NOL630014.....	542	SBAADN20.....	670	SBARAA41.....	626	SBARRV912.....	623
		NOL630015.....	542	SBAADN20.....	670	SBARAB11.....	826	SBARRV918.....	623
		NOL630016.....	542	SBAADN20.....	670	SBARAB11.1.....	826	SBARRV934.....	623
		NOL630017.....	542	SBAADN20.....	670	SBARAB21.....	827	SBARTN51G.....	668
		NOL630026.....	564	SBAADN20.....	670	SBARAB31.....	827	SBARTN71.....	668
		NOL630027.....	565	SBAADN20.....	670	SBARAB31.1.....	827	SBARTN81.....	668
		NOL630028.....	565	SBAADN20.....	670	SBARAV11.1.....	625	SBARVL479.....	623
		NOL630029.....	565	SBAADN20.....	670	SBARCC10.....	826	SBARVL480.....	623
		NOL633194.....	555	SBAADN20.....	670	SBARCC20.....	826	SBARVL481.....	623
		NOL633826.....	557	SBAADN20.....	670	SBARCC30.....	826	SBARVL482.....	624
		NOL633829.....	557	SBAADN20.....	670	SBARCC30.....	826	SBARVP201.0.....	624
		NOL633839.....	555	SBAADN20.....	670	SBARCR100FPRF.....	827	SBARVP211.0.....	624
		NOL643820.....	555	SBAADN20.....	670	SBARDD310/EH.....	626	SBARVP350.....	624
		NOL643821.....	555	SBAADN20.....	670	SBARDE100.....	626	SBARVP360.....	624

Référence	Page	Référence	Page	Référence	Page	Référence	Page	Référence	Page
SBARXB21.1/FC-10	833	SBAVAG61.40-40	731	SBAVBI61.50-40	728	SBAVXF32.50-40	731	SIE3RV2011-OBA10	294
SBARXB21.1/FC-11	833	SBAVAG61.50-25	731	SBAVBI61.50-63	728	SBAVXF32.65-63	731	SIE3RV2011-OCA10	294
SBARXB22.1/FC-12	833	SBAVAG61.50-40	731	SBAVDN210	670	SBAVXF32.80-100	731	SIE3RV2011-ODA10	294
SBARXB24.1/CC-02	833	SBAVAG61.50-63	731	SBAVDN215	670	SBAVXG44.15-0.25	730	SIE3RV2011-OEA10	294
SBARXB39.1/FC-13	833	SBAVAI61.15-15	727	SBAVDN220	670	SBAVXG44.15-0.4	730	SIE3RV2011-OFA10	294
SBASAS31.00	730	SBAVAI60.20-22	727	SBAVEN210	670	SBAVXG44.15-0.63	730	SIE3RV2011-OGA10	294
SBASAS31.03	730	SBAVAI60.25-22	727	SBAVEN215	670	SBAVXG44.15-1	730	SIE3RV2011-OHA10	294
SBASAS31.50	730	SBAVAI60.32-35	727	SBAVEN220	670	SBAVXG44.15-1.6	730	SIE3RV2011-OJA10	294
SBASAS31.53	730	SBAVAI60.40-68	727	SBAVMP47.10-0.25	729	SBAVXG44.15-2.5	730	SIE3RV2011-OKA10	294
SBASAS61.03	730	SBAVAI60.50-96	727	SBAVMP47.10-0.4	729	SBAVXG44.15-4	730	SIE3RV2011-OXA10	294
SBASAS61.53	730	SBAVAI61.15-1	728	SBAVMP47.10-0.63	729	SBAVXG44.20-6.3	730	SIE3RV2011-IBA10	294
SBASAS81.00	730	SBAVAI61.15-1.6	728	SBAVMP47.10-1	729	SBAVXG44.25-10	730	SIE3RV2011-ICA10	294
SBASAS81.03	730	SBAVAI61.15-10	728	SBAVMP47.10-1.6	729	SBAVXG44.32-16	730	SIE3RV2011-IDA10	294
SBASAX31.00	730	SBAVAI61.15-2.5	728	SBAVMP47.15-2.5	729	SBAVXG44.40-25	730	SIE3RV2011-IEA10	294
SBASAX31.03	730	SBAVAI61.15-4	728	SBAVPI46.15L0.2	732	SBAVXP47.10-0.25	729	SIE3RV2011-IFA10	294
SBASAX61.03	730	SBAVAI61.15-6.3	728	SBAVPI46.15L0.2Q	732	SBAVXP47.10-0.4	729	SIE3RV2011-IGA10	294
SBASAX81.00	730	SBAVAI61.20-10	728	SBAVPI46.15L0.6	732	SBAVXP47.10-0.63	729	SIE3RV2011-IHA10	294
SBASAX81.03	730	SBAVAI61.20-4	728	SBAVPI46.15L0.6Q	732	SBAVXP47.10-1	729	SIE3RV2011-IJA10	294
SBASAY31P03	730	SBAVAI61.20-6.3	728	SBAVPI46.20F1.4	732	SBAVXP47.10-1.6	729	SIE3RV2011-IKA10	294
SBASAY61P03	730	SBAVAI61.25-10	728	SBAVPI46.20F1.4Q	732	SBAVXP47.15-2.5	729	SIE3RV2011-4AA10	294
SBASAY81P03	730	SBAVAI61.25-16	728	SBAVPI46.25F1.8	732	SBAVXP47.20-4	729	SIE3RV2021-4AA10	294
SBASSA31	726	SBAVAI61.25-6.3	728	SBAVPI46.25F1.8Q	732	SBAWRI982	624	SIE3RV2021-4BA10	294
SBASSA31.1	726	SBAVAI61.32-10	728	SBAVPI46.32F4	732	SIE3RB3016-INB0	296	SIE3RV2021-4CA10	294
SBASSA61	726	SBAVAI61.32-16	728	SBAVPI46.32F4Q	732	SIE3RB3016-IPB0	296	SIE3RV2021-4DA10	294
SBASSA61EP	726	SBAVAI61.32-25	728	SBAVPI46.40F9.5Q	732	SIE3RB3016-IRB0	296	SIE3RV2021-4EA10	294
SBASSA81	726	SBAVAI61.40-16	728	SBAVPI46.50F12Q	732	SIE3RB3016-ISB0	296	SIE3RV2021-4FA10	294
SBASSA81.1	726	SBAVAI61.40-25	728	SBAVPP46.10L0.2	732	SIE3RB3016-ITB0	296	SIE3RV2021-4NA10	294
SBASSA955	726	SBAVAI61.40-40	728	SBAVPP46.10L0.2Q	732	SIE3RB3026-INB0	296	SIE3RV2021-4PA10	294
SBASSB31	726	SBAVAI61.50-25	728	SBAVPP46.15L0.2	732	SIE3RB3026-IPB0	296	SIE3RV2901-1A	294
SBASSB31.1	726	SBAVAI61.50-40	728	SBAVPP46.15L0.2Q	732	SIE3RB3026-IQB0	296	SIE3RV2901-1E	294
SBASSB61	726	SBAVAI61.50-63	728	SBAVPP46.15L0.6	732	SIE3RB3026-IRB0	296	SIE3SU1000-IHB20-OAA0	307
SBASSB81	726	SBAVBG60.15-8T	727	SBAVPP46.15L0.6Q	732	SIE3RB3026-ISB0	296	SIE3SU1000-IHG20-OAA0	307
SBASSB81.1	726	SBAVBG60.20-13T	727	SBAVPP46.20F1.4	732	SIE3RB3026-IVB0	296	SIE3SU1000-4CF11-OAA0	308
SBASSP31	726	SBAVBG60.25-13T	727	SBAVPP46.20F1.4Q	732	SIE3RH2911-IFA22	295	SIE3SU1000-4CL11-OAA0	308
SBASSP61	726	SBAVBG60.32-25T	727	SBAVPP46.25F1.8	732	SIE3RH2911-IFA40	295	SIE3SU1001-6AA20-OAA0	308
SBASSP81	726	SBAVBG60.40-49T	727	SBAVPP46.25F1.8Q	732	SIE3RT2015-IAB01	295	SIE3SU1001-6AA30-OAA0	308
SBASSP81.04	726	SBAVBG60.50-73T	727	SBAVPP46.32F4	732	SIE3RT2015-IAP01	295	SIE3SU1001-6AA40-OAA0	308
SBASTA23	726	SBAVBG61.15-1.6	732	SBAVPP46.32F4Q	732	SIE3RT2015-IBB41	295	SIE3SU1001-6AA50-OAA0	308
SBASTA23HD	726	SBAVBG61.15-2.5	732	SBAVUN210	670	SIE3RT2016-IAB01	295	SIE3SU1001-6AA60-OAA0	308
SBASTA63	726	SBAVBG61.15-4	732	SBAVUN215	670	SIE3RT2016-IAP01	295	SIE3SU1001-6AA70-OAA0	308
SBASTA73	726	SBAVBG61.15-6.3	732	SBAVVF32.40-16	731	SIE3RT2016-IBB41	295	SIE3SU1002-2BF60-OAA0	308
SBASTA73HD	726	SBAVBG61.20-4	732	SBAVVF32.40-25	731	SIE3RT2017-IAB01	295	SIE3SU1002-2BL60-OAA0	308
SBASTP23	726	SBAVBG61.20-6.3	732	SBAVVF32.50-40	731	SIE3RT2017-IAP01	295	SIE3SU1050-OAB10-OAA0	307
SBASTP63	726	SBAVBG61.25-10	732	SBAVVF32.65-63	731	SIE3RT2017-IBB41	295	SIE3SU1050-OAB20-OAA0	307
SBASTP73	726	SBAVBG61.32-16	732	SBAVVF32.80-100	731	SIE3RT2018-IAB01	295	SIE3SU1050-OAB30-OAA0	307
SBAUAIT	833	SBAVBG61.40-25	732	SBAVVG44.15-0.25	729	SIE3RT2018-IAP01	295	SIE3SU1050-OAB40-OAA0	307
SBAVAG60.15-9	727	SBAVBG61.50-40	732	SBAVVG44.15-0.4	729	SIE3RT2018-IBB41	295	SIE3SU1050-OAB50-OAA0	307
SBAVAG60.20-17	727	SBAVBI60.15-12T	727	SBAVVG44.15-0.63	729	SIE3RT2023-IAC20	295	SIE3SU1050-OAB60-OAA0	307
SBAVAG60.25-22	727	SBAVBI60.15-5L	727	SBAVVG44.15-1	729	SIE3RT2023-IAL20	295	SIE3SU1050-OAB70-OAA0	307
SBAVAG60.32-35	727	SBAVBI60.20-16T	727	SBAVVG44.15-1.6	729	SIE3RT2023-IBB40	295	SIE3SU1050-IHB20-OAA0	307
SBAVAG60.40-68	727	SBAVBI60.20-9L	727	SBAVVG44.15-2.5	729	SIE3RT2024-IAC20	295	SIE3SU1050-IHG20-OAA0	307
SBAVAG60.50-96	727	SBAVBI60.25-16T	727	SBAVVG44.15-4	729	SIE3RT2024-IAL20	295	SIE3SU1050-4CF11-OAA0	308
SBAVAG61.15-1	731	SBAVBI60.25-9L	727	SBAVVG44.20-6.3	730	SIE3RT2024-IBB40	295	SIE3SU1050-4CL11-OAA0	308
SBAVAG61.15-1.6	731	SBAVBI60.32-13L	727	SBAVVG44.25-10	730	SIE3RT2025-IAC20	295	SIE3SU1051-6AA20-OAA0	308
SBAVAG61.15-2.5	731	SBAVBI60.32-25T	727	SBAVVG44.32-16	730	SIE3RT2025-IAL20	295	SIE3SU1051-6AA30-OAA0	308
SBAVAG61.15-4	731	SBAVBI60.40-25L	727	SBAVVG44.40-25	730	SIE3RT2025-IBB40	295	SIE3SU1051-6AA40-OAA0	308
SBAVAG61.15-6.3	731	SBAVBI60.40-49T	727	SBAVVI46.15/2	729	SIE3RT2026-IAC20	295	SIE3SU1051-6AA50-OAA0	308
SBAVAG61.20-10	731	SBAVBI60.50-37L	727	SBAVVI46.20/2	729	SIE3RT2026-IAL20	295	SIE3SU1051-6AA60-OAA0	308
SBAVAG61.20-4	731	SBAVBI60.50-73T	727	SBAVVI46.25/2	729	SIE3RT2026-IBB40	295	SIE3SU1051-6AA70-OAA0	308
SBAVAG61.20-6.3	731	SBAVBI61.15-1.6	728	SBAVVP47.10-0.25	729	SIE3RT2027-IAC20	295	SIE3SU1052-2BF60-OAA0	308
SBAVAG61.25-10	731	SBAVBI61.15-2.5	728	SBAVVP47.10-0.4	729	SIE3RT2027-IAL20	295	SIE3SU1052-2BL60-OAA0	308
SBAVAG61.25-16	731	SBAVBI61.15-4	728	SBAVVP47.10-0.63	729	SIE3RT2027-IBB40	295	SIE3SU1400-1AA10-IBA0	309
SBAVAG61.25-6.3	731	SBAVBI61.15-6.3	728	SBAVVP47.10-1	729	SIE3RT2028-IAC20	295	SIE3SU1400-1AA10-ICA0	309
SBAVAG61.32-10	731	SBAVBI61.20-4	728	SBAVVP47.10-1.6	729	SIE3RT2028-IAL20	295	SIE3SU1400-1AA10-3BA0	309
SBAVAG61.32-16	731	SBAVBI61.20-6.3	728	SBAVVP47.15-2.5	729	SIE3RT2028-IBB40	295	SIE3SU1401-1BB00-1AA0	309
SBAVAG61.32-25	731	SBAVBI61.25-10	728	SBAVVP47.20-4	729	SIE3RU2916-3AA01	296	SIE3SU1401-1BB20-1AA0	309
SBAVAG61.40-16	731	SBAVBI61.32-16	728	SBAVXF32.40-16	731	SIE3RU2926-3AA01	296	SIE3SU1401-1BB30-1AA0	309
SBAVAG61.40-25	731	SBAVBI61.40-25	728	SBAVXF32.40-25	731	SIE3RV2011-OAA10	294		

Référence	Page	Référence	Page	Référence	Page	Référence	Page	Référence	Page
SYF1811688.....	345	SYF2400800.....	1014	SOULE PARAFONDRES		SPT050405.....	1191	SPT054612.....	1145
SYF1811689.....	345	SYF2401244.....	828	SOEB245461.....	211	SPT050406.....	1191	SPT054630.....	1189
SYF1811691.....	345	SYF2401375.....	1014	SOEB245462.....	211	SPT050407.....	1191	SPT054640.....	1189
SYF1811692.....	345	SYF2401400.....	979	SOEB245463.....	211	SPT050408.....	1191	SPT054680.....	1189
SYF1811693.....	345	SYF2401401.....	978	SOEB245464.....	211	SPT050441.....	1189	SPT054682.....	1146
SYF1811694.....	345	SYF2401402.....	978	SOEB245465.....	211	SPT050442.....	1189	SPT054683.....	1146
SYF1811699.....	978	SYF2401403.....	979	SOEB245466.....	211	SPT050443.....	1189	SPT054684.....	1146
SYF1811703.....	978	SYF2401404.....	979	SOEB245467.....	211	SPT050444.....	1189	SPT054685.....	1146
SYF1811704.....	978	SYF2401451.....	979	SOEB245475.....	211	SPT050466.....	1189	SPT054686.....	1146
SYF1818285.....	347	SYF2401452.....	979	SOEB245479.....	211	SPT050510.....	1188	SPT054687.....	1146
SYF1822303.....	347	SYF2401487.....	1014	SOEB751585.....	209	SPT050530.....	1188	SPT054700.....	1189
SYF1822451.....	347	SYF2401488.....	1015	SOEB751585.....	284	SPT050673.....	1188	SPT055343.....	1189
SYF1822452.....	348	SYF2401489.....	1015	SOEB751701.....	209	SPT050674.....	1188	SPT055344.....	1189
SYF1822488.....	346	SYF2401490.....	1015	SOEB751701.....	284	SPT050677.....	1188	SPT055345.....	1189
SYF1822489.....	348	SYF2401491.....	1015	SOEB751701.....	936	SPT050678.....	1188	SPT055394.....	1189
SYF1822492.....	345	SYF2401494.....	1015	SOEB751709.....	209	SPT050679.....	1188	SPT055701.....	1184
SYF1822492.....	348	SYF2401495.....	1015	SOEB751709.....	936	SPT050687.....	1188	SPT055702.....	1184
SYF1822492.....	625	SYF2401496.....	1051	SOEB751710.....	209	SPT050688.....	1188	SPT055703.....	1184
SYF1822603.....	346	SYF2401498.....	628	SOEB752022.....	210	SPT050689.....	1188	SPT055704.....	1184
SYF1822604.....	346	SYF2401499.....	628	SOEB752024.....	210	SPT050696.....	1188	SPT055715.....	1184
SYF1822605.....	346	SYF2401554.....	978	SOEB752036.....	210	SPT050697.....	1188	SPT055716.....	1184
SYF1822609.....	346	SYF2401555.....	978	SOEB752038.....	210	SPT050704.....	1188	SPT055717.....	1184
SYF1822617.....	346	SYF9001001.....	997	SOEB752040.....	210	SPT050705.....	1188	SPT055718.....	1184
SYF1822649.....	346	SYF9011089.....	987	SOEB752047.....	210	SPT050710.....	1188	SPT055722.....	1182
SYF1822651.....	347	SYF9011090.....	987	SOEB752129.....	209	SPT050711.....	1188	SPT055723.....	1182
SYF1822660.....	346	SYF9012485.....	1000	SOEB752129.....	284	SPT050789.....	1191	SPT055724.....	1182
SYF1824035.....	347	SYF9016924.....	997	SOEB752129.....	936	SPT050790.....	1191	SPT055725.....	1182
SYF1841022.....	346	SYF9019612.....	987	SOEB752129.....	936	SPT050791.....	1191	SPT055726.....	1182
SYF1841054.....	997	SYF9019613.....	987	SOEB752476.....	210	SPT050792.....	1191	SPT055727.....	1183
SYF1841134.....	997	SYF9910000.....	1000	SOEB752568.....	936	SPT050793.....	1191	SPT055800.....	1193
SYF1841227.....	951			SOEB752573.....	209	SPT050799.....	1191	SPT055801.....	1193
SYF1841233.....	997			SOEB752574.....	209	SPT050922.....	1191	SPT055802.....	1193
SYF1870344.....	1014			SOEB752575.....	209	SPT050923.....	1191	SPT055803.....	1193
SYF1870345.....	1051			SOEB752583.....	936	SPT050924.....	1191	SPT055823.....	1192
SYF1870346.....	1051					SPT050925.....	1191	SPT055865.....	1193
SYF1870347.....	1051					SPT050926.....	1191	SPT055866.....	1193
SYF1870508.....	348					SPT051015.....	1191	SPT055881.....	1193
SYF1870508.....	668					SPT053001.....	1188	SPT055882.....	1193
SYF1875003.....	1012					SPT053003.....	1188	SPT056561.....	1162
SYF1875004.....	1012					SPT053004.....	1188	SPT056562.....	1162
SYF1875056.....	1013					SPT053206.....	1160	SPT057020.....	1184
SYF1875057.....	1014					SPT053206.....	1200	SPT057030.....	1184
SYF1875058.....	1013					SPT053881.....	1161	SPT057050.....	1184
SYF1875059.....	1013					SPT054029.....	1150	SPT057070.....	1184
SYF1875060.....	1012					SPT054030.....	1150	SPT057080.....	1184
SYF1875062.....	1014					SPT054031.....	1150	SPT057090.....	1184
SYF1875066.....	1012					SPT054032.....	1150	SPT057140.....	1184
SYF1875067.....	1012					SPT054033.....	1150	SPT057150.....	1184
SYF1875100.....	1013					SPT054034.....	1150	SPT057450.....	1188
SYF1875108.....	1013					SPT054035.....	1150	SPT057451.....	1188
SYF1875109.....	1013					SPT054036.....	1150	SPT057452.....	1188
SYF1875127.....	1013					SPT054037.....	1150	SPT057453.....	1188
SYF1875128.....	1013					SPT054038.....	1150	SPT057454.....	1188
SYF1875138.....	1012					SPT054039.....	1150	SPT057455.....	1188
SYF1875139.....	1013					SPT054040.....	1150	SPT057456.....	1188
SYF1875140.....	1014					SPT054041.....	1150	SPT057460.....	1188
SYF1875141.....	1013					SPT054042.....	1150	SPT057461.....	1188
SYF1875142.....	1013					SPT054270.....	1189	SPT057462.....	1188
SYF1875158.....	1012					SPT054348.....	1147	SPT057463.....	1188
SYF1875159.....	1012					SPT054359.....	1145	SPT057464.....	1188
SYF1875161.....	1012					SPT054361.....	1145	SPT057465.....	1188
SYF1875162.....	1014					SPT054377.....	1147	SPT057466.....	1189
SYF1875163.....	1014					SPT054406.....	1145	SPT057467.....	1189
SYF1875184.....	1012					SPT054507.....	1147	SPT057470.....	1189
SYF1875185.....	1012					SPT054507.....	1147	SPT057471.....	1189
SYF2400437.....	1013					SPT054538.....	1146	SPT057472.....	1189
SYF2400438.....	1013					SPT054539.....	1146	SPT057473.....	1189
SYF2400486.....	987					SPT054540.....	1146	SPT057474.....	1189
SYF2400509.....	1014					SPT054610.....	1189		
SYF2400551.....	1013								

Référence	Page	Référence	Page	Référence	Page	Référence	Page	Référence	Page
SPT057477	1189	SPT058771	1190	SPT223050	1147	SPT225124	1151	SPT567208	1160
SPT057478	1189	SPT058783	1190	SPT223209	1151	SPT225125	1151	SPT567209	1160
SPT057479	1182	SPT058785	1190	SPT224717	1149	SPT225126	1151	SPT567214	1160
SPT057480	1189	SPT058786	1190	SPT224718	1149	SPT225127	1151	SPT567215	1160
SPT057481	1189	SPT058788	1190	SPT224721	1149	SPT225128	1151	SPT567402	1182
SPT057482	1189	SPT059360	1183	SPT224722	1149	SPT225130	1151	SPT569491	1182
SPT057483	1189	SPT059430	1183	SPT224723	1149	SPT225131	1151	SPT569492	1182
SPT057484	1189	SPT059506	1192	SPT224724	1149	SPT225132	1151	SPT569493	1182
SPT057485	1189	SPT059507	1192	SPT224727	1149	SPT225133	1151	SPT569494	1182
SPT057486	1189	SPT059508	1192	SPT224730	1149	SPT225134	1151	SPT569495	1182
SPT057490	1189	SPT059553	1183	SPT224731	1149	SPT225135	1151	SPT569496	1182
SPT057491	1189	SPT060040	1192	SPT224732	1149	SPT225142	1151	SPT610063	1156
SPT057492	1189	SPT060047	1192	SPT224733	1149	SPT225164	1149	SPT610091	1157
SPT057495	1161	SPT060151	1183	SPT224734	1149	SPT225165	1149	SPT610093	1156
SPT057496	1161	SPT060152	1183	SPT224735	1149	SPT225351	1148	SPT610096	1157
SPT057497	1161	SPT060153	1183	SPT224736	1149	SPT225353	1148	SPT610101	1157
SPT057498	1161	SPT060164	1183	SPT224737	1149	SPT225355	1148	SPT610103	1157
SPT057540	1159	SPT060165	1185	SPT224738	1149	SPT225356	1148	SPT610197	1156
SPT057540	1200	SPT060166	1185	SPT224739	1149	SPT225357	1148	SPT610199	1157
SPT057541	1159	SPT060169	1185	SPT224740	1149	SPT225358	1148	SPT610213	1157
SPT057541	1200	SPT060187	1192	SPT224741	1149	SPT225361	1148	SPT610214	1157
SPT057542	1159	SPT060197	1192	SPT224742	1149	SPT225362	1148	SPT620429	1158
SPT057542	1200	SPT060198	1192	SPT224743	1149	SPT225363	1148	SPT620449	1158
SPT057550	1160	SPT060199	1192	SPT224744	1149	SPT225364	1148	SPT620469	1158
SPT057550	1200	SPT060228	1192	SPT224745	1149	SPT225365	1148	SPT620509	1158
SPT057551	1160	SPT060229	1192	SPT224746	1149	SPT225366	1148	SPT620529	1158
SPT057551	1200	SPT061040	1183	SPT224747	1149	SPT225368	1148	SPT620549	1158
SPT057552	1160	SPT061050	1183	SPT224748	1149	SPT225369	1148	SPT620569	1158
SPT057552	1200	SPT061070	1183	SPT224749	1149	SPT225370	1148	SPT620589	1158
SPT057563	1160	SPT061080	1183	SPT224750	1149	SPT225372	1148	SPT620629	1158
SPT057563	1200	SPT061090	1183	SPT224751	1149	SPT225373	1148	SPT620649	1158
SPT057564	1160	SPT061110	1183	SPT224752	1149	SPT225375	1148	SPT620669	1158
SPT057564	1200	SPT061120	1183	SPT224753	1149	SPT225376	1148	SPT620689	1158
SPT057565	1160	SPT061130	1183	SPT224754	1149	SPT225377	1148	SPT620729	1158
SPT057565	1200	SPT062450	1184	SPT224755	1149	SPT225378	1148	SPT620912	1159
SPT057567	1160	SPT062460	1184	SPT224756	1149	SPT225379	1148	SPT620913	1159
SPT057567	1200	SPT063000	1193	SPT224757	1149	SPT225381	1148	SPT620914	1159
SPT057568	1160	SPT073560	1191	SPT224758	1149	SPT225382	1148	SPT621001	1158
SPT057568	1200	SPT073640	1191	SPT224759	1149	SPT225383	1148	SPT621003	1158
SPT057576	1189	SPT073650	1191	SPT224759	1149	SPT225384	1148	SPT622241	1157
SPT057608	1184	SPT073660	1191	SPT225094	1150	SPT225384	1148	SPT622241	1157
SPT057763	1190	SPT073680	1191	SPT225095	1150	SPT225417	1148	SPT623032	1158
SPT057764	1190	SPT073690	1191	SPT225096	1150	SPT225418	1148	SPT624053	1157
SPT057765	1190	SPT074180	1183	SPT225097	1150	SPT225419	1148	SPT640058	1156
SPT057766	1190	SPT077151	1193	SPT225098	1150	SPT225420	1148	SPT654509	1158
SPT057768	1190	SPT110320	1151	SPT225099	1150	SPT225421	1148	SPT654513	1158
SPT057770	1190	SPT110330	1151	SPT225100	1150	SPT225421	1148	SPT654595	1158
SPT057772	1190	SPT110340	1151	SPT225101	1150	SPT225720	1149	SPT654597	1158
SPT057775	1190	SPT110350	1151	SPT225102	1150	SPT565032	1160	SPT654600	1158
SPT057776	1190	SPT110360	1151	SPT225103	1150	SPT565033	1160	SPT654601	1158
SPT057777	1190	SPT110370	1151	SPT225104	1150	SPT565034	1160	SPT654602	1158
SPT057779	1190	SPT110380	1151	SPT225105	1150	SPT565086	1160	SPT654999	1156
SPT057781	1190	SPT110390	1151	SPT225106	1150	SPT565340	1185	SPT811024	1147
SPT057783	1190	SPT110780	1151	SPT225107	1151	SPT565617	1185	SPT811063	1147
SPT057800	1183	SPT110800	1151	SPT225108	1151	SPT565618	1185	SPT811111	1147
SPT058726	1190	SPT110810	1151	SPT225109	1151	SPT565642	1185	SPT811223	1156
SPT058727	1190	SPT110810	1151	SPT225110	1151	SPT565643	1185	SPT811245	1156
SPT058728	1190	SPT112000	1151	SPT225111	1151	SPT565644	1185		
SPT058729	1190	SPT112200	1148	SPT225112	1151	SPT565645	1185		
SPT058730	1190	SPT112240	1148	SPT225113	1151	SPT565646	1185		
SPT058731	1190	SPT113810	1151	SPT225114	1151	SPT565647	1185		
SPT058733	1190	SPT113880	1151	SPT225115	1151	SPT565843	1161		
SPT058734	1190	SPT1155721	1161	SPT225116	1151	SPT565844	1161		
SPT058735	1190	SPT1172710	1157	SPT225117	1151	SPT565915	1162		
SPT058740	1190	SPT1198160	1182	SPT225118	1151	SPT565916	1162		
SPT058741	1190	SPT1198180	1182	SPT225119	1151	SPT565917	1162		
SPT058742	1190	SPT1198190	1182	SPT225121	1151	SPT565918	1162		
SPT058770	1190	SPT223049	1147	SPT225122	1151	SPT566160	1162		
				SPT225123	1151	SPT567206	1160		
								STAUBLI	
								TTT320016P0010	935
								TTT320017P0010	935
								TTT320018	935
								TTT320019	935
								TTT320717	935
								TTT32119815023	935
								TTT32119915022	935
								TTT326019	936
								TTT32602019100	936
								TTT326024	936

Référence	Page	Référence	Page	Référence	Page	Référence	Page	Référence	Page
STEINEL		TYS005380.....	325	TETAGRAF60.....	680	THEBEN		TBH1720152.....	389
DHL003623.....	562	TYS005420.....	325	TETCOLLINH2.....	679	TBH0060403.....	290	TBH1740153.....	389
DHL003630.....	562	TYS005440.....	325	TETCOLLINH3.....	679	TBH0070804.....	290	TBH1750152.....	389
DHL007881.....	549	TYS005480.....	325	TETCOLLINH4.....	679	TBH0080804.....	291	TBH1800051.....	290
DHL009922.....	561	TYS005510.....	325	TETCOLLINH5.....	679	TBH1010200.....	382	TBH1810151.....	290
DHL010041.....	561	TYS005540.....	325	TETCOLLINH6.....	679	TBH1010201.....	382	TBH1900051.....	290
DHL030049.....	561	TYS005570.....	325	TETCOLLINH7.....	679	TBH1010500.....	382	TBH1910011.....	290
DHL033071.....	561	TYS005600.....	325	TETCOLLINH8.....	679	TBH1010501.....	382	TBH1910151.....	290
DHL033088.....	561	TYS005610.....	325	TETCOLLINH9.....	679	TBH1010505.....	382	TBH2000050.....	385
DHL033125.....	561	TYS010851.....	326	TETCOLLINMSPB16-10.....	679	TBH1010506.....	382	TBH2010300.....	385
DHL034672.....	383	TYS010862.....	326	TETCOLLINMSPB16-11.....	679	TBH1010510.....	382	TBH2070105.....	386
DHL034696.....	383	TYS012670.....	325	TETCOLLINMSPB16-12.....	679	TBH1010511.....	383	TBH2070130.....	386
DHL034719.....	383	TYS014880.....	325	TETCOLLINMSPB16-2.....	679	TBH1010605.....	382	TBH2070630.....	386
DHL034733.....	383	TYS014890.....	325	TETCOLLINMSPB16-3.....	679	TBH1010606.....	382	TBH2080020.....	386
DHL052959.....	562	TYS023170.....	189	TETCOLLINMSPB16-4.....	679	TBH1010610.....	382	TBH2080025.....	386
DHL052997.....	562	TYS023238.....	325	TETCOLLINMSPB16-5.....	679	TBH1010611.....	382	TBH2080040.....	385
DHL053789.....	386	TYS024308.....	327	TETCOLLINMSPB16-6.....	679	TBH1020683.....	566	TBH2080520.....	385
DHL055479.....	549	TYS024309.....	327	TETCOLLINMSPB16-7.....	679	TBH1020684.....	566	TBH2090200.....	386
DHL056032.....	490	TYS024313.....	327	TETCOLLINMSPB16-8.....	679	TBH1020685.....	566	TBH3660100.....	825
DHL056049.....	490	TYS024314.....	327	TETCOLLINMSPB16-9.....	679	TBH1020686.....	566	TBH4800402.....	379
DHL057589.....	491	TYS024315.....	327	TETCOLLMSPCB16-10.....	680	TBH1020687.....	566	TBH4800404.....	379
DHL3944 \$0118 \$P.....	383	TYS027585.....	193	TETCOLLMSPCB16-11.....	680	TBH1020688.....	566	TBH4800408.....	379
DHL671006.....	562	TYS027844.....	326	TETCOLLMSPCB16-12.....	680	TBH1020721.....	567	TBH4800420.....	379
DHL671204.....	549	TYS034560.....	325	TETCOLLMSPCB16-2.....	680	TBH1020722.....	567	TBH4800425.....	379
DHL738013.....	490	TYS036920.....	188	TETCOLLMSPCB16-3.....	680	TBH1020723.....	567	TBH4800429.....	379
		TYS036930.....	188	TETCOLLMSPCB16-4.....	680	TBH1020724.....	567	TBH4800430.....	379
		TYS037196.....	325	TETCOLLMSPCB16-5.....	680	TBH1020741.....	566	TBH4800440.....	379
		TYS041870.....	187	TETCOLLMSPCB16-6.....	680	TBH1020742.....	566	TBH4800450.....	379
		TYS041890.....	187	TETCOLLMSPCB16-7.....	680	TBH1020743.....	566	TBH4800455.....	379
		TYS043490.....	325	TETCOLLMSPCB16-8.....	680	TBH1020744.....	566	TBH4800470.....	379
		TYS043510.....	325	TETCOLLMSPCB16-9.....	680	TBH1020811.....	563	TBH4800475.....	379
		TYS043520.....	325	TETCOLLMSPCB16-10.....	680	TBH1020812.....	563	TBH4800480.....	379
		TYS046860.....	188	TETCOLLMSPCB16-11.....	680	TBH1020813.....	563	TBH4800490.....	379
		TYS046870.....	188	TETCOLLMSPCB16-12.....	680	TBH1020814.....	563	TBH4800495.....	379
		TYS046880.....	188	TETCOLLMSPCB16-2.....	680	TBH1020815.....	563	TBH4800520.....	379
		TYS047080.....	325	TETCOLLMSPCB16-3.....	680	TBH1020816.....	563	TBH4800550.....	379
		TYS047090.....	325	TETCOLLMSPCB16-4.....	680	TBH1020817.....	563	TBH4800570.....	379
		TYS047100.....	325	TETCOLLMSPCB16-5.....	680	TBH1020941.....	562	TBH4800990.....	379
		TYS047110.....	325	TETCOLLMSPCB16-6.....	680	TBH1020942.....	562	TBH5320001.....	291
		TYS047120.....	325	TETCOLLMSPCB16-7.....	680	TBH1020943.....	563	TBH5340001.....	291
		TYS047130.....	325	TETCOLLMSPCB16-8.....	680	TBH1020944.....	563	TBH5410130.....	291
		TYS605190.....	321	TETCOLLMSPCB16-9.....	680	TBH1020981.....	563	TBH5420130.....	291
		TYS605200.....	321	TETCOLLMSPCB16-10.....	680	TBH1020982.....	563	TBH6080101.....	289
		TYS605210.....	321	TETCOLLMSPCB16-11.....	680	TBH1020983.....	563	TBH6080101.....	289
		TYS605330.....	320	TETCOLLMSPCB16-12.....	680	TBH1020984.....	563	TBH6080403.....	289
		TYS605380.....	320	TETCOLLMSPCB16-2.....	680	TBH1030012.....	382	TBH6100130.....	289
		TYS605390.....	320	TETCOLLMSPCB16-3.....	680	TBH1030022.....	382	TBH6100403.....	289
		TYS605730.....	320	TETCOLLMSPCB16-4.....	680	TBH1030030.....	382	TBH6110130.....	289
		TYS605760.....	320	TETCOLLMSPCB16-5.....	680	TBH1030031.....	382	TBH6110403.....	289
		TYS605790.....	320	TETCOLLMSPCB16-6.....	680	TBH1030550.....	383	TBH6120130.....	289
		TYS606790.....	320	TETCOLLMSPCB16-7.....	680	TBH1030555.....	383	TBH6120403.....	289
		TYS606850.....	320	TETCOLLMSPCB16-8.....	680	TBH1030560.....	383	TBH6410100.....	289
		TYS607400.....	320	TETCOLLMSPCB16-9.....	680	TBH1030565.....	383	TBH6410300.....	289
		TYS607410.....	320	TETCOLLMSPCB16-10.....	680	TBH1030600.....	383	TBH6420100.....	289
		TYS607420.....	320	TETCOLLMSPCB16-11.....	680	TBH1060200.....	383	TBH6420300.....	290
		TYS607460.....	321	TETCOLLMSPCB16-12.....	680	TBH1080403.....	388	TBH6424300.....	290
		TYS607570.....	320	TETCOLLMSPCB16-2.....	680	TBH1080900.....	388	TBH6440100.....	290
		TYS607580.....	320	TETCOLLMSPCB16-3.....	680	TBH1100100.....	388	TBH6440300.....	290
		TYS607890.....	320	TETCOLLMSPCB16-4.....	680	TBH1120130.....	389	TBH6490104.....	290
		TYS607900.....	320	TETCOLLMSPCB16-5.....	680	TBH1200100.....	388	TBH6490900.....	290
		TYS607980.....	321	TETCOLLMSPCB16-6.....	680	TBH1210152.....	389	TBH7010051.....	826
		TYS608550.....	320	TETCOLLMSPCB16-7.....	680	TBH1220130.....	389	TBH7820051.....	825
		TYS696520.....	320	TETCOLLMSPCB16-8.....	680	TBH1260403.....	388	TBH7840051.....	825
				TETCOLLMSPCB16-9.....	680	TBH1290700.....	389	TBH8119151.....	825
				TETCOLLMSPCB16-10.....	680	TBH1510011.....	290	TBH8120132.....	825
				TETCOLLMSPCB16-11.....	680	TBH1600001.....	290	TBH8139503.....	828
				TETCOLLMSPCB16-12.....	680	TBH1610011.....	290	TBH8339501.....	828
				TETCOLLMSPCB16-2.....	680	TBH1700153.....	389	TBH8339501.....	828
				TETCOLLMSPCB16-3.....	680	TBH1710330.....	389	TBH9070191.....	825
				TETCOLLMSPCB16-4.....	680			TBH9070192.....	825
				TETCOLLMSPCB16-5.....	680				
				TETCOLLMSPCB16-6.....	680				
				TETCOLLMSPCB16-7.....	680				
				TETCOLLMSPCB16-8.....	680				
				TETCOLLMSPCB16-9.....	680				
				TETCOLLMSPCB16-10.....	680				
				TETCOLLMSPCB16-11.....	680				
				TETCOLLMSPCB16-12.....	680				
				TETCOLLMSPCB16-2.....	680				
				TETCOLLMSPCB16-3.....	680				
				TETCOLLMSPCB16-4.....	680				
				TETCOLLMSPCB16-5.....	680				
				TETCOLLMSPCB16-6.....	680				
				TETCOLLMSPCB16-7.....	680				
				TETCOLLMSPCB16-8.....	680				
				TETCOLLMSPCB16-9.....	680				
				TETCOLLMSPCB16-10.....	680				
				TETCOLLMSPCB16-11.....	680				
				TETCOLLMSPCB16-12.....	680				
				TETCOLLMSPCB16-2.....	680				
				TETCOLLMSPCB16-3.....	680				
				TETCOLLMSPCB16-4.....	680				
				TETCOLLMSPCB16-5.....	680				
				TETCOLLMSPCB16-6.....	680				
				TETCOLLMSPCB16-7.....	680				
				TETCOLLMSPCB16-8.....	680				
				TETCOLLMSPCB16-9.....	680				
				TETCOLLMSPCB16-10.....	680				
				TETCOLLMSPCB16-11.....	680				
				TETCOLLMSPCB16-12.....	680				
				TETCOLLMSPCB16-2.....	680				
				TETCOLLMSPCB16-3.....	680				
				TETCOLLMSPCB16-4.....	680				
				TETCOLLMSPCB16-5.....	680				
				TETCOLLMSPCB16-6.....	680				
				TETCOLLMSPCB16-7.....	680				
				TETCOLLMSPCB16-8.....	680				
				TETCOLLMSPCB16-9.....	680				
				TETCOLLMSPCB16-10.....	680				
				TETCOLLMSPCB16-11.....	680				
				TETCOLLMSPCB16-12.....	680				
				TETCOLLMSPCB16-2.....	680				
				TETCOLLMSPCB16-3.....	680				
				TETCOLLMSPCB16-4.....	680				
				TETCOLLMSPCB16-5.....	680				
				TETCOLLMSPCB16-6.....	680				
				TETCOLLMSPCB16-7.....	680				
				TETCOLLMSPCB16-8.....	680				
				TETCOLLMSPCB16-9.....	680				
				TETCOLLMSPCB16-10.....	680				
				TETCOLLMSPCB16-11.....	680				
				TETCOLLMSPCB16-12.....	680				
				TETCOLLMSPCB16-2.....	680				
				TETCOLLMSPCB16-3.....	680				
				TETCOLLMSPCB16-4.....	680				
				TETCOLLMSPCB16-5.....	680				
				TETCOLLMSPCB16-6.....	680				

Référence	Page	Référence	Page	Référence	Page	Référence	Page	Référence	Page
THB9070409	290	EET251115	920	EET450321	771	EET493871	785	TRN96631444	518
THB9070410	389	EET261025	920	EET450331	771	EET494831	785	TRN96631445	518
THB9070610	389	EET261049	923	EET450351	771	EET494851	785	TRN96631745	527
THB9070760	383	EET261067	918	EET452121	771	EET494871	785	TRN96631842	527
THB9070761	383	EET261118	920	EET452131	771	EET495831	785	TRN96642305	513
THB9070910	386	EET271047	920	EET452151	771	EET495851	785	TRN96665578	533
THB9070911	386	EET271072	923	EET460131	770	EET498213	812	TRN96665581	533
THB9070985	385	EET271083	918	EET460132	770	EET498251	812	TRN96665587	513
THB9070985	386	EET271105	920	EET460151	770	EET861410	918	TRN96665588	513
THERMADOR		EET281042	920	EET460152	770	EET871415	918	TRN96666080	528
TMRAARM	685	EET281067	923	EET460251	770	EET881420	918	TRN96666081	528
TMRBGS20CS	924	EET281077	918	EET460252	770	THEWA			
TMRBGS5	924	EET282032	920	EET460271	770	TWAMIZ25	743	TRN96666082	528
TMRBKCE	924	EET282072	918	EET460272	770	TWAMIZ50	743	TRN96666083	528
TMRBMEL100SK	641	EET286038	916	EET471258	813	TWAMIZ55	743	TRN96666090	513
TMRBMEL12SK	641	EET286039	916	EET471259	813	TWATHU10	742	TRN96666091	513
TMRBMEL200SK	641	EET292031	920	EET471260	813	TWATHU15	742	TRN96666098	507
TMRBMEL25SK	641	EET292039	923	EET471264	813	TWATHU20	742	TRN96666099	507
TMRBMEL50SK	641	EET292045	918	EET471558	813	TWATHU30	742	TRN96666100	507
TMRCA26M	641	EET296110	916	EET471559	813	TWAVOD10	742	TOSHIBA CLIMATISATION	
TMRCA57315	924	EET296115	916	EET471560	813	TWAVOD15	742	TSIRAS-05J2AVG-E	894
TMRCA57320	924	EET296514	916	EET472321	812	TWAVOD20	742	TSIRAS-07J2AVG-E	894
TMRDIRT026M	641	EET296515	916	EET472331	812	TWAVOD30	742	TSIRAS-10J2AVG-E	894
TMREVA24070180	720	EET297108	929	EET475221	772	TWAVOD32	742	TSIRAS-10PAVSG-E	893
TMRGS	924	EET297110	929	EET475231	772	TWAWAT31	743	TSIRAS-13J2AVG-E	894
TMRGS006	924	EET297112	929	EET475241	772	TWAWPL10	743	TSIRAS-13PAVSG-E	893
TMRGS20C	924	EET297114	929	EET475251	772	TWAWPL15	743	TSIRAS-16J2AVG-E	894
TMRGS20XC	925	EET400990	770	EET475271	772	TWAWPL17	743	TSIRAS-16PAVSG-E	893
TMRGSI	924	EET400990	824	EET475331	772	TWAWPL20	743	TSIRAS-18J2AVG-E	894
TMRGSL	924	EET411431	797	EET475351	772	TWAWPL30	743	TSIRAS-18J2KVG-E	893
TMRMT521720	924	EET411441	797	EET475371	772	TWAWPL50	743	TSIRAS-18PAVSG-E	893
TMRPD54520	641	EET411451	797	EET479311	772	TWAWPL55	743	TSIRAS-18PKVSG-E	893
TMRPD54526	641	EET411471	797	EET479321	772	THORN			
TMRPD54526P	649	EET414521	772	EET479331	772	TRN96270773	582	TSIRAS-22PAVSG-E	893
TMRPD554520C	641	EET414531	772	EET479341	772	TRN96270787	582	TSIRAS-24J2AVG-E	894
TMRPR2	721	EET414541	772	EET479351	772	TRN96273573	582	TSIRAS-24J2KVG-E	893
TMRR5331	924	EET414551	772	EET479371	772	TRN96628223	582	TSIRAS-24PAVSG-E	893
TMRR533AC	925	EET414571	772	EET480221	771	TRN96629367	527	TSIRAS-2MI0U2AVG-E	900
TMR515ZM	721	EET414631	772	EET480231	771	TRN96629370	527	TSIRAS-2M14U2AVG-E	900
TMR5AD20SL	641	EET414651	772	EET480241	771	TRN96630066	518	TSIRAS-2M18U2AVG-E	900
TMR5AD26SL	641	EET423884	791	EET480251	771	TRN96630069	518	TSIRAS-3M26U2AVG-E	900
TMRSD20	721	EET423885	791	EET480271	771	TRN96630234	533	TSIRAS-4M27U2AVG-E	900
TMRV012	721	EET423887	791	EET482221	771	TRN96630236	533	TSIRAS-5M34U2AVG-E	900
TMRV018	721	EET423888	791	EET482231	771	TRN96630239	533	TSIRAS-B05J2KVG-E	893
TMRV025	721	EET423887	791	EET482241	771	TRN96630241	533	TSIRAS-B07J2KVG-E	893
TMRVEX08	924	EET423888	791	EET482251	771	TRN96630241	533	TSIRAS-B10J2KVG-E	893
TMRVEX11	924	EET423889	791	EET482271	771	TRN96630253	579	TSIRAS-B10PKVSG-E	893
TMRZKVE	924	EET423890	791	EET483094	812	TRN96630254	579	TSIRAS-B13J2KVG-E	893
TMRZRICE	925	EET423891	791	EET483095	812	TRN96630255	579	TSIRAS-B13PKVSG-E	893
TMRZR2U26	720	EET423892	791	EET483244	812	TRN96630255	579	TSIRAS-B16J2KVG-E	893
TMRZSM	721	EET427231	771	EET483245	812	TRN96630332	534	TSIRAS-B16PKVSG-E	893
TMRZSMC	721	EET427251	771	EET490601	800	TRN96630333	534	TSIRAS-B22PKVSG-E	893
THERMOR		EET427271	771	EET491372	813	TRN96630336	579	TSIRAS-B24PKVSG-E	893
EET221073	923	EET429351	772	EET491373	813	TRN96630338	579	TSIRAS-M05PKVSG-E	893
EET221074	923	EET429371	772	EET491374	813	TRN96630339	579	TSIRAS-M07PKVSG-E	893
EET221077	923	EET430231	771	EET492401	785	TRN96630340	489	TSIRAV-GM110IAT8P-E	895
EET221078	923	EET430251	771	EET492411	785	TRN96630793	534	TSIRAV-GM110IAT8P-E	896
EET221080	923	EET430271	771	EET492421	785	TRN96630797	537	TSIRAV-GM110IATP-E	895
EET231020	923	EET443203	791	EET492431	785	TRN96630798	537	TSIRAV-GM110IATP-E	896
EET231052	920	EET443204	791	EET492441	785	TRN96630799	537	TSIRAV-GM140IAT8P-E	895
EET232399	916	EET443205	791	EET492451	785	TRN96630800	537	TSIRAV-GM140IAT8P-E	896
EET241040	923	EET443206	791	EET492471	785	TRN96630801	537	TSIRAV-GM140IATP-E	895
EET241057	918	EET443207	791	EET492601	800	TRN96630802	537	TSIRAV-GM140IATP-E	896
EET241105	920	EET443208	791	EET493151	813	TRN96630823	537	TSIRAV-GM30IATP-E	894
EET251043	923	EET443209	791	EET493821	785	TRN96631113	518	TSIRAV-GM30IATP-E	895
EET251056	918	EET443210	791	EET493831	785	TRN96631116	518	TSIRAV-GM30IATP-E	897
		EET443212	791	EET493841	785	TRN96631442	518	TSIRAV-GM40IATP-E	894
		EET450251	824	EET493851	785	TRN96631443	518	TSIRAV-GM40IATP-E	895

CAHIER TECHNIQUE



	Constitution d'un câble	P. 1416
	Normes et standards techniques	P. 1416
	Normes XP C pour les câbles d'installation basse tension	P. 1417
	Risques et solutions liés aux incendies	P. 1418
	Règlement sur les produits de construction (RPC)	P. 1419
	Identification des câbles électriques conformément à la norme HD-308	P. 1421
	Caractéristiques d'utilisation des câbles	P. 1422
	Détermination de la section des conducteurs des câbles basse tension	P. 1423
	Tableau d'équivalence des jauges américaines	P. 1424
	Caractéristiques des matériaux d'isolation	P. 1424
	Résistance aux agents chimiques de la gaine	P. 1425
	Codes couleurs selon DIN 47100	P. 1425
	Diamètre des tourets	P. 1426
	Coloris RAL	P. 1426
	Dénomination symbolique des câbles	P. 1427
	Glossaire des câbles	P. 1428
	Enveloppes indices de protection	P. 1429
	Câbles de réseaux informatiques cuivre : quel câble pour quel câblage ?	P. 1430
	Câbles de réseaux informatiques cuivre : recommandations pour l'installation	P. 1431
	Câbles pour réseaux informatiques fibre optique	P. 1432
	Quelle fibre pour quelle application ?	P. 1433
	Quel câble fibre optique choisir ?	P. 1434
	Quel câble fibre optique pour quel environnement ?	P. 1435
	Radiateur : détermination des puissances thermiques	P. 1436
	L'obligation d'affichage de l'étiquette énergie	P. 1437
	Rexel vous accompagne dans le respect des obligations du règlement européen F-GAZ	P. 1438
	Contrat d'assemblage et de mise en service d'un équipement préchargé contenant des fluides frigorigènes	P. 1439

CONSTITUTION D'UN CÂBLE

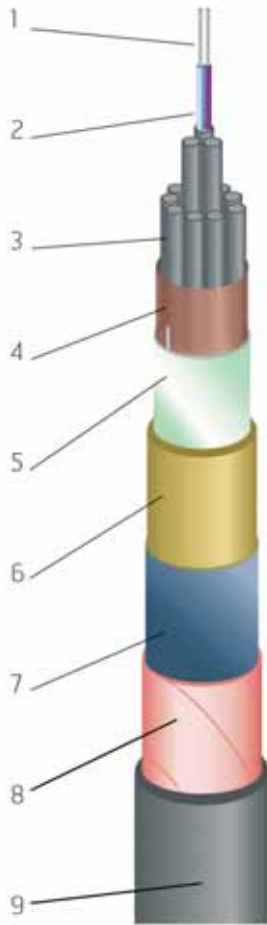

- 1 Ame conductrice
- 2 Isolant (enveloppe isolante ou diélectrique). Le matériau de l'isolant est indiqué dans chaque fiche technique des pages produits. Le conducteur comprend l'âme conductrice et l'isolant. L'assemblage des conducteurs peut être hélicoïdal ou par couches concentriques. Les conducteurs sont torsadés ensemble (câbles multiconducteurs), ou par deux (câbles multipaires), par trois (tierce) ou quatre (quatre).
- 3 Gaine intermédiaire sous blindage
- 4 Ruban séparateur : en polyester ou non tissé
- 5 Fil de continuité (drain de masse) : en cuivre, pour le raccordement à la terre de l'écran
- 6 Écran : ruban ou tresse. Blindage électromagnétique afin de protéger le câble et l'environnement des perturbations électromagnétiques
- 7 Gaine intermédiaire sous armure
- 8 Blindage mécanique (ou armure) : tresse ou feuillard pour protéger le câble des chocs mécaniques, coupures et rongeurs.
- 9 Gaine extérieure : doit être adaptée à l'environnement du câble. Le matériau de la gaine est indiqué dans chaque fiche technique des pages produits. Les caractéristiques détaillées des matériaux utilisés sont présentées en page 80 et 81.

La constitution type présentée ci-contre et détaillée ci-dessus comprend l'ensemble des éléments possibles. Selon l'usage et le type de câble, certaines composantes ne sont pas nécessaires : voir le détail dans les fiches techniques des pages produits.

NORMES ET STANDARDS TECHNIQUES

► Utilisés pour les câbles (selon usage et pays d'utilisation)

 Norme française pour l'utilisation de l'électricité	 Underwriters Laboratories (USA)	 Protocoles pour réseau de bus
 Normes harmonisées Membres Cenelec	 Canadian Standards (Canada)	 Protocole pour réseau de bus
 Verband Deutscher Elektroniker (Allemagne)	 Référencement CNOMO Ce n'est pas une norme mais une recommandation particulièrement dans l'industrie automobile	 Protocole pour réseau de bus
 Bureau Veritas Normes de contrôle des matériels navals et industriels		 Concept global de décentralisation et standardisation de l'installation de fluides et courants électriques de machines et équipements

L'ensemble des logos et marques standards, normes et recommandations sont des marques déposées et protégées.

LES NORMES XP C POUR LES CÂBLES D'INSTALLATION BASSE TENSION

- Depuis mars 2014, les normes XP C ont été introduites pour les câbles d'installation basse tension en remplacement des normes NF C. Il s'agit de normes de fabrication et non d'installation. Elles définissent les caractéristiques des câbles et particulièrement :
 - l'âme des conducteurs,
 - la gaine isolante de ceux-ci,
 - la gaine de protection, qui est l'enveloppe extérieure du câble terminé.
- Ces nouvelles normes apportent de nouvelles propriétés pour les câbles concernés afin d'améliorer la sécurité des installations et des utilisateurs :
 - Amélioration de la résistance aux conditions climatiques et aux UV pour tous les câbles concernés
 - Repérage couleur de la section pour les câbles cuivre R2V de 2 à 5 conducteurs pour les sections de 1,5 mm² à 16 mm².

Types de câbles		Anciennes normes NF C	Nouvelles normes XP C	Date limite d'application
U-1000 R2V U-1000 AR2V	Câbles industriels d'installation	NF C 32-321	XP C 32-321	30/09/2014
U-1000 RVFV U-1000 ARVFV	Câbles industriels armés	NF C 32-322	XP C 32-322	31/12/2014
U-1000 RGPV U-1000 ARGV	Câbles résistants aux hydrocarbures, sous gaine plomb	NF C 32-111	XP C 32-111	31/12/2014

Focus sur le repérage couleur

Afin d'identifier la section électrique des câbles un repérage couleur, d'une surface n'excédant pas 25% celle de la gaine, doit être visible sur les R2V (cuivre) de 2 à 5 conducteurs :

- 1,5 mm² : rose
- 2,5 mm² : jaune
- 4 mm² : violet
- 6 mm² : bleu turquoise
- 10 mm² : marron
- 16 mm² : gris

Toutes les autres indications couleurs (métrage, nombre de conducteurs, points...) sont facultatives donc des « plus » marketing pour faciliter le travail d'installation mais ne sont pas définis dans la norme.

Principe de repérage couleur



RISQUES ET SOLUTIONS LIÉS AUX INCENDIES

► En France, un incendie se déclare en moyenne toutes les 4 minutes...

Lors d'un incendie, les fumées et les gaz de combustion se propagent plus rapidement que l'incendie. Ces émissions nocives et opaques envahissent l'espace.

Les câbles jouent un rôle critique puisqu'ils traversent l'ensemble des locaux. Ils peuvent devenir le vecteur principal de l'incendie. Les câbles peuvent aussi devenir des diffuseurs de fumées opaques et toxiques.

En 2014, plus de 270 000 incendies (dont plus de 70 000 dans des locaux et habitation) ont été répertoriés, provoquant : 280 décès, 1 399 blessés graves , 12 304 blessés légers*

* source : Direction de la Sécurité Civile

► Les fumées : le risque majeur

Risques humains :

Les émissions de fumées et de gaz toxiques sont les causes principales d'asphyxie et de décès lors des incendies : fumées opaques, monoxyde de carbone, produits halogénés (chlore, fluor, brome, iode).

En moyenne les fumées et gaz sont responsables de 50 à 70 % des décès par :

- > suffocation (à cause du CO₂)
- > baisse du taux d'oxygène dans le sang pouvant être fatale
- > baisse de la réactivité musculaire

La fumée rend aussi plus difficile le travail des secours. Les sapeurs pompiers se heurtent toujours aux mêmes obstacles :

- > vitesse élevée de propagation des fumées (15 mètres/seconde)
- > grande difficulté à localiser le foyer de l'incendie
- > progression freinée des secours
- > panique des victimes, atteintes de suffocation et incapables de réagir

Risques matériels :

Les fumées ont des conséquences sur :

- > les structures métalliques des bâtiments
- > les équipements électriques, électroniques et informatiques
- > les outils de production et les systèmes informatiques

Sont sources de :

- > pertes d'exploitation
- > corrosion, qui se poursuit après l'extinction de l'incendie et la disparition des fumées.

La combustion de 10m de câble standard 3G2,5 corrode entièrement 170g d'acier.

Le coût de la décontamination et de la restauration des équipements peut atteindre 15% du coût d'origine.

La pose de câbles adaptés peut diminuer fortement les pertes d'exploitation et les cotisations d'assurance.



► La fumée n'est pas une fatalité : comment la réduire ...

Installer des câbles à comportement au feu amélioré :



RÉGLEMENT SUR LES PRODUITS DE CONSTRUCTION (RPC)

Évolutions réglementaires et normatives en faveur de la sécurité des bâtiments

- > Depuis 2013, le Règlement des Produits de Construction (RPC—n°305/2011) remplace la Directive des Produits de Construction (DPC-89/106/CEE).
- > Le RPC favorise la mise sur le marché et la libre circulation des produits de construction, et répond aux exigences réglementaires fondamentales des ouvrages de construction par le marquage CE.
- > Le RPC est applicable par tous les états membres de l'Union => aucune interprétation n'est tolérée.
- > Obligations des fabricants, distributeurs, importateurs :
 - Fournir les informations utiles sur les caractéristiques essentielles du produit (Déclaration des Performances).
 - Marquage CE sur le produit (ou l'emballage) = engagement du fabricant que le produit est conforme aux exigences communautaires.

Performances

- > Les performances sont exprimées sur la base de normes harmonisées qui définissent des classes de performance et des méthodes d'essais, ainsi que des procédures de certification associées.
- > Les états membres doivent choisir sur ces bases les performances imposées selon le type de bâtiment.
- > Parmi ces performances figure le comportement au feu lié à l'exigence fondamentale de la sécurité en cas d'incendie

Depuis le 1^{er} juillet 2016, le Règlement sur les Produits de Construction (RPC) s'applique aux câbles électriques et remplace la Directive sur les Produits de Construction (DPC)

La résistance au feu est la capacité d'un câble à **assurer sa fonction essentielle** pendant un temps donné malgré l'exposition au feu.

- > Ce changement a été initié afin notamment d'harmoniser au niveau de l'Union Européenne l'application du marquage CE ainsi que les normes des méthodes d'essais pour leur comportement face au feu qui, jusqu'alors, pouvait varier selon les pays.
- > Pour la réaction au feu, le RPC définit un critère principal (les Euroclasses) et trois critères additionnels (fumée, gouttelettes, acidité). Ils s'appliquent **aux câbles de puissance, de contrôle et de communication, en incluant les câbles à fibres optiques.**
- > **Ces Euroclasses vont remplacer les classements français de comportement au feu des câbles et leurs références C2 et C1.**

La réaction au feu est le **comportement du câble face à un incendie**, notamment en termes de propagation du feu et d'émission de fumées.

> La mise en œuvre du RPC pour la réaction au feu des câbles s'appuie sur :

- Un système de classification des performances («Euroclasses») comprenant 7 classes prenant en compte pour les classes supérieures des critères additionnels liés aux effluents (fumées et gaz).
- Un système d'attestation de conformité faisant appel à l'intervention d'organismes notifiés tierce-partie comprenant, pour les classes supérieures, une surveillance continue des productions, avec essais sur échantillons prélevés.

Évolutions normatives et classification

La norme harmonisée hEN 50575, publiée en 2013, classe les câbles suivant leur réaction au feu :

- 7 classes de performance (Euroclasses) incluant pour les classes supérieures des critères liés aux effluents (fumées et gaz)
- Des systèmes de certification associés faisant appel, pour les classes supérieures, à une surveillance par tierce-partie (système 1+)

Classification et Attestations de Conformité

Euroclasse	Critères de classification	Critères additionnels	Systèmes d'Attestation de Conformité
A _{ca}	Pouvoir calorifique		«1+», comprenant : - Essais de type initiaux et surveillance continue par un organisme notifié - Contrôle de production par un fabricant
B1 _{ca}	Dégagement thermique	Émissions de fumées (s1a, s1b, s2, s3)	
B2 _{ca}	+ Propagation en nappe verticale	Gouttelettes enflammées (d0, d1, d2)	«3», comprenant : - Essais de type initiaux par un laboratoire notifié - Contrôle de production par le fabricant
C _{ca}	+ Propagation de la flamme	Acidité (a1, a2, a3)	
D _{ca}			«4» : Essais de type et contrôle de production par le fabricant
E _{ca}	Propagation de la flamme		
F _{ca}			

RÉGLEMENT SUR LES PRODUITS DE CONSTRUCTION (RPC)

► Quelles applications par types de constructions ?

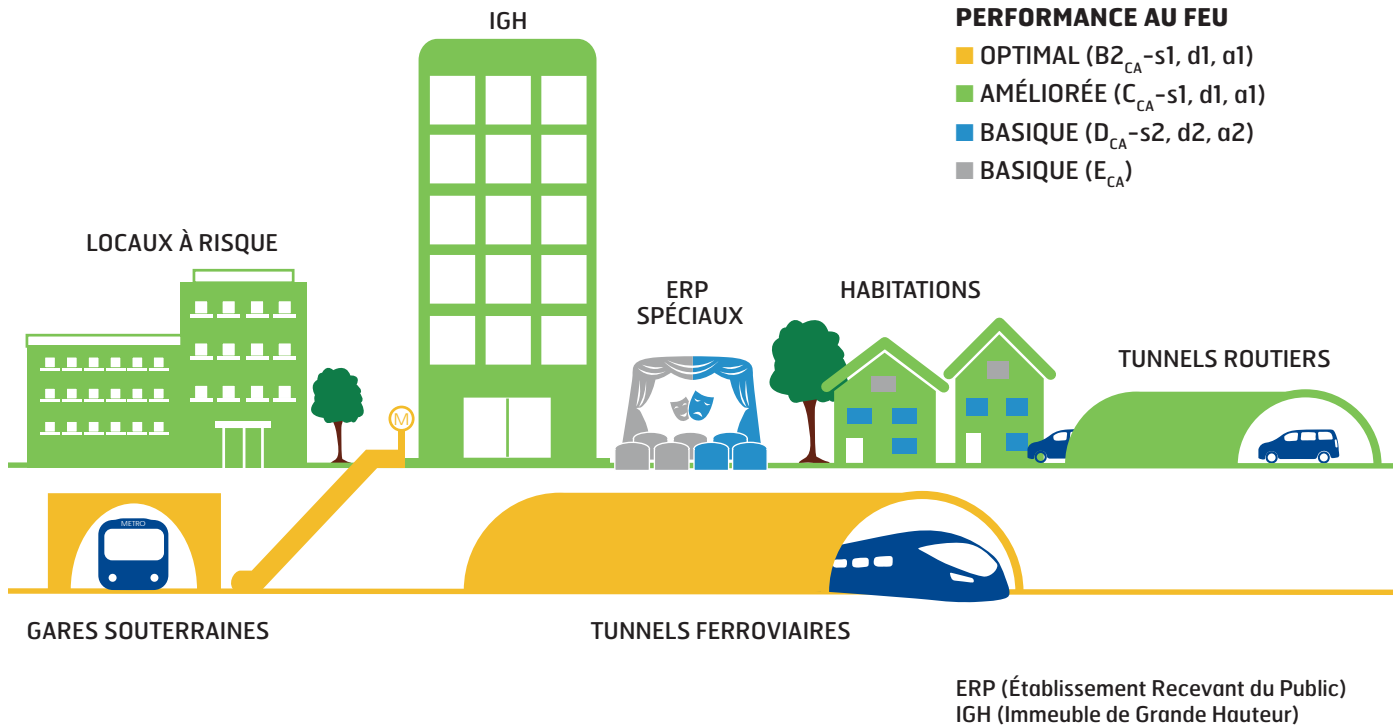

FILS ET CÂBLES

► Le marquage CE

> Dans le cadre du RPC, le marquage CE est constitué du symbole CE accompagné de différentes informations relatives au fabricant et au produit (voir exemple ci-contre). La norme hEN 50575 prescrit que ces éléments doivent être apposés sur l'étiquetage de l'emballage. Ce marquage CE couvre également celui prévu dans les autres Directives ou Règlements éventuellement applicables aux câbles, notamment la Directive Basse Tension (DBT).

> Les autorités nationales de surveillance de la sécurité des produits (douanes, DGCCRF) peuvent exiger la production de la Déclaration de Performance, afin de vérifier la validité du marquage.

À l'occasion de ce contrôle, les autorités nationales sont compétentes pour faire sanctionner l'absence ou le faux marquage CE par des suites administratives et/ou pénales.

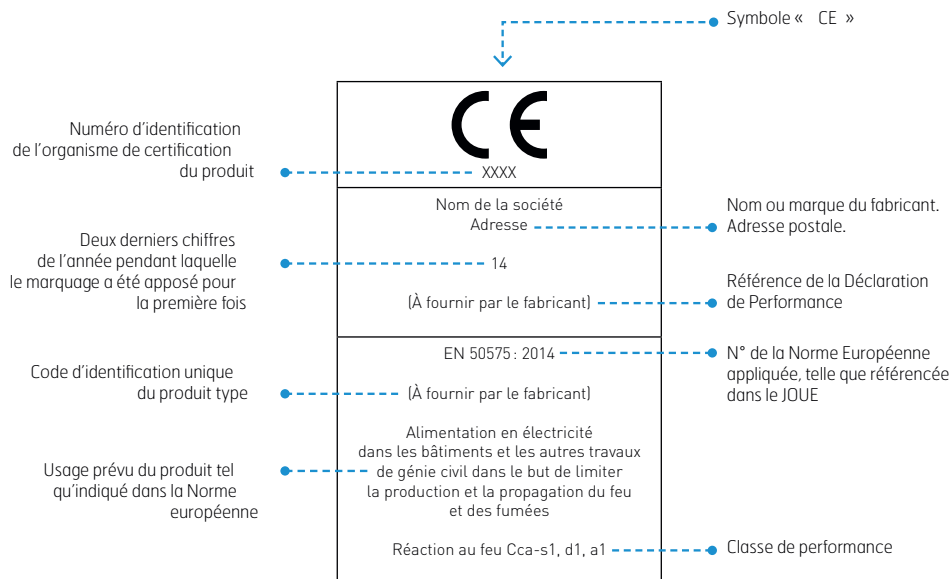

Exemple pour un câble soumis au système d'attestation de conformité 1+

Les éléments ci-dessus sont donnés à titre d'information.
Ils ne sont pas forcément exhaustifs et ne sauraient se substituer à la réglementation applicable.

Éléments communiqués à titre indicatif, pour plus d'informations vous reporter aux textes, normes et documents officiels en vigueur.

RÉGLEMENT SUR LES PRODUITS DE CONSTRUCTION (RPC)

► Délais d'entrée en vigueur

Après l'introduction des normes européennes dans la normalisation française, par exemple l'EN 50575 devenant NF EN 50575, l'édifice normatif relatif au RPC sera conforme au schéma ci-dessous.

Il est à noter que la future norme d'essais relative à la résistance au feu marquée NF EN XXXXX est en cours d'élaboration ; en conséquence il n'existe pas de modification pour les câbles résistants au feu (CRI).

Contexte Normatif National

Normes d'installation	NF C 15-100 - NF S 6194... 6193...		
	<table border="1"> <tr> <td>NF EN 50575 Norme d'essais réaction au feu marquage, DOP</td> <td>NF EN XXXXX Norme d'essais résistance au feu marquage, DOP</td> </tr> </table>	NF EN 50575 Norme d'essais réaction au feu marquage, DOP	NF EN XXXXX Norme d'essais résistance au feu marquage, DOP
NF EN 50575 Norme d'essais réaction au feu marquage, DOP	NF EN XXXXX Norme d'essais résistance au feu marquage, DOP		
Normes produits	NF C 32-321 • NF C 32-322 • NF C 32-311		
Normes d'essais feu	NF EN ISO 1716 • EN 13501-6 • NF EN 13501-3 • NF EN 50399 • NF EN 60332-2 • NF EN 61 034-2 NF EN 50267-2-3 • NF EN 50200		

Une période de transition de douze mois des deux systèmes de classification s'ouvre **à partir du 1^{er} juillet 2016** et pour laisser à l'ensemble de la filière le temps de s'adapter.

Après ces délais le **marquage CE et les déclarations de performance** seront obligatoires au titre du RPC.

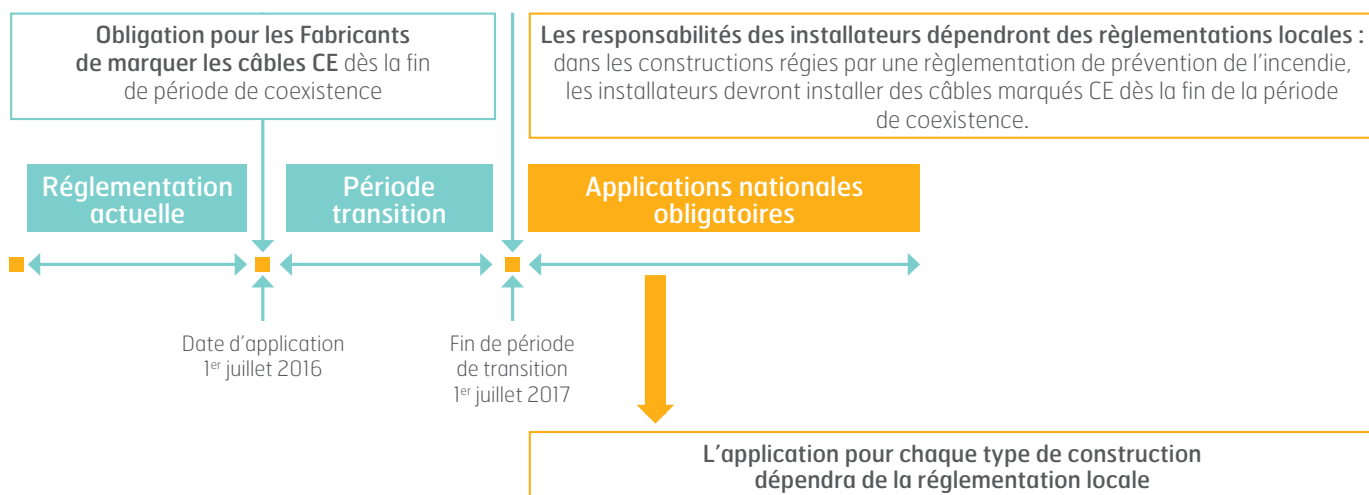

IDENTIFICATION DES CÂBLES ÉLECTRIQUES CONFORMÉMENT À LA NORME HD-308

► Code couleurs appliqué aux conducteurs

Informations techniques

Conformément aux directives des nouvelles normes européennes qui font correspondance au HD-308, relatives à l'uniformisation de l'identification des câbles.











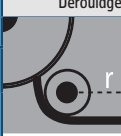













CÂBLES AVEC CONDUCTEUR DE PROTECTION (jaune/vert)							CÂBLES SANS CONDUCTEUR DE PROTECTION								
	Conducteurs	Couleur					Applications		Conducteurs	Couleur					Applications
		jaune/vert	bleu	marron			circuit monophasé conducteur de protection (terre)			bleu	marron			circuit monophasé	
		TERRE	NEUTRE	PHASE						NEUTRE	PHASE				
MODIF		jaune/vert	----	marron	noir	gris bleu	triphasé conducteur de protection (terre)	MODIF		----	marron	noir	gris bleu	triphasé	
		TERRE		PHASE	PHASE	PHASE				PHASE	PHASE	PHASE			
MODIF		jaune/vert	bleu	marron	noir	gris noir	triphasé avec neutre et conducteur de protection (terre)	MODIF		bleu	marron	noir	gris noir	triphasé avec neutre	
		TERRE	NEUTRE	PHASE	PHASE	PHASE			NEUTRE	PHASE	PHASE	PHASE			

(*) L'ancienne couleur est barrée

(*) L'ancienne couleur est barrée

Éléments communiqués à titre indicatif, pour plus d'informations vous reporter aux textes, normes et documents officiels en vigueur.

CARACTÉRISTIQUES D'UTILISATION DES CÂBLES

		TEMPÉRATURES AMBIANTES			CONDITIONS DE POSE	
		T1	Température ambiante maximale		Déroutage d'un câble	
T2	Température ambiante maximale					
		RAYON DE COURBURE			TEMPÉRATURES MINI DE POSE	
		Rayon de courbure câble posé statique				
		CHOCS MECANIQUES SELON NF C 15-100			POSE	
		Matériel pouvant supporter des chocs ayant une énergie au plus égale à :				
AG1	Chocs faibles (conditions domestiques)	0,225 joules				
AG2	Chocs moyens (industrie classique)	2 joules				
AG3	Chocs importants (chantier)	6 joules				
AG4	Chocs très importants (mines, carrières)	20 joules				
		RESISTANCE AUX RADIATIONS SOLAIRES ET AUX INTEMPERIES			EN CANIVEAU	
		Excellent	Permanente *	* Satisfaisant aux essais de simulation climatique normale		A L'AIR LIBRE
	Très bon	Fréquente				
	Bon	Occasionnelle				
	Passable	Accidentelle				
	Médiocre	Nulle				
		PRESENCE D'EAU SELON NF C 15-100			EN BUSE	
		AD1	Négligeable	Pas d'humidité, quelques buées passagères		
	AD2	Goutte d'eau	Occasionnellement, gouttes d'eau passagères			
	AD3	Aspersion d'eau	L'eau ruisselle sur les murs et le sol			
	AD4	Projection d'eau	Les matériels sont soumis à des projections d'eau			
	AD5	Jets d'eau	Locaux de lavage à l'aide de jets d'eau sous pression			
	AD6	Paquets d'eau	Emplacement en bord de mer soumis aux vagues			
	AD7	Immersion	L'eau peut recouvrir temporairement les appareils (immersion inférieure à deux mois par an en cumulé)			
	AD8	Submersion	L'eau recouvre les appareils de façon totale et permanente			
		CHIMIE			APPAREILS MOBILES	
		Classification	Contact	Simulation de référence		APPAREILS MOBILES
	Excellent	Permanent	Extrapolation (température, durée, rétention mécanique, modification de volume) des essais de résistance aux huiles, aux solvants, aux acides et bases, dilués selon NF-32-028, spécification technique RAPT et NF C 32-021			
	Très bon	Fréquent				
	Bon	Occasionnel				
	Passable	Accidentel				
	Médiocre	Nul				
		COMPORTEMENT AU FEU ET A L'INCENDIE SELON NF C 32-070			TABLEAU	
		Catégorie	Comportement		FESTON	
Réaction au feu	C1	Non propagateur de l'incendie				
	C2	Non propagateur de la flamme				
	C3	Non classé au feu				
Résistance au feu	CR1	Résistant au feu		ENGINES MOBILES		
	CR2	Tous les câbles non CR1		CÂBLAGE		
		SOUPLESSE			IMMERGE	
		Rigide	Souple			
	Semi rigide	Extra souple		POTEAU		
		SANS HALOGENE				
		SH	Emission réduite ou nulle de fumées toxiques ou corrosives (Références NF C20-453)			
		SANS PLOMB				
		Câble fabriqué sans usage de plomb, contribue au respect de l'environnement				
		RESPECT DE L'ENVIRONNEMENT			ROBOT	
		Marque attribuée du SYCABEL (Syndicat Professionnel des Fabricants de Fils et Câbles Electriques) aux produits fabriqués par ses adhérents et qui contribuent à la protection de l'environnement, de l'hygiène et de la sécurité			FACADE	

Éléments communiqués à titre indicatif, pour plus d'informations vous reporter aux textes, normes et documents officiels en vigueur.

Éléments communiqués à titre indicatif, pour plus d'informations vous reporter aux textes, normes et documents officiels en vigueur.

DÉTERMINATION DE LA SECTION DES CONDUCTEURS DES CÂBLES BASSE TENSION

► Détermination de «I»

FORMULES	
COURANT	FORMULE
Continu	$I_n = \frac{P}{U}$
Monophasé	$I_n = \frac{P}{U \times \cos \varphi}$
Alternatif diphasé (distribution 3 fils)	$I_n = \frac{P}{U \times \sqrt{2} \times \cos \varphi}$
Alternatif triphasé	$I_n = \frac{P}{U \times \sqrt{3} \times \cos \varphi}$

I_n = Intensité nominale exprimée en Ampères

P = Puissance absorbée exprimée en Watts

U = Tension efficace du réseau en Volts

AIDE-MÉMOIRE	
Pour trouver la section en mm d'un fil nu	Multipliez le carré du rayon par 3,1416 Ex : un fil de 12/10 à 6/10 de rayon (0,6 x 0,6 = 0,36) x 3,1416 = 1,1309 mm ²
Pour trouver le poids kilométrique d'un fil nu	Multipliez sa section en mm ² par 8,91 (cuivre nu) Ex : un fil (cuivre nu) de 12/10 de Ø est égal à 1,13 mm ² de section, donc : 1,31 x 8,91 = 10,068 kg au km.
Pour trouver le poids kilométrique d'un câble nu	Multipliez sa section en mm ² par 9,35 Ex : un câble de 48 mm ² x 9,35 = 448
1 Kilowatt = 1,358 ch = 101,93 kgm/s	1 Kilogrammètre-seconde = 0,00981 kW = 0,0133 ch
1 cheval-vapeur = 0,736 kw = 75 kgm/s	1 kilogramme-poids = 0,00981 sthène
1 cheval-heure : 270 000 kgm = 0,736 kWh	1 kilowatt-heure = 366 948 kgm = 1,36 chH

► Détermination de «SZ» : condition de chute de tension ⁽¹⁾

1 - Du admise	2 - Caractéristique du réseau	3 - Longueur de la liaison en mètres																					
→	230 V (220 V) mono cos φ = 1	331	286	235	199	165	150	138	114	95	81	69	57	48	39	33	27	24	21	18	15		
	230 V (220 V) tri cos φ = 0,8	382	330	271	229	191	160	132	111	94	80	66	56	45	38	31	28	24	21	17	17		
	400 V (380 V) tri cos φ = 0,8	660	570	468	396	330	276	228	192	162	138	114	96	78	66	54	48	42	36	30	30		
5% pour les autres usages	230 V (220 V) mono cos φ = 1	552	476	391	331	276	231	191	160	135	115	95	80	65	55	45	40	35	30	25	25		
	230 V (220 V) tri cos φ = 0,8	637	550	452	382	318	266	220	185	156	133	110	93	75	64	52	46	41	35	29	29		
	400 V (380 V) tri cos φ = 0,8	1100	950	780	660	550	460	380	320	270	230	190	160	130	110	90	80	70	60	50	50		
EXEMPLE 1 Recherche Sz	Sz		3 - Intensité en régime normal (ampères)																				
	Alu (mm ²)	Cuivre (mm ²)	-	-	-	-	2	2	2	3	3	4	5	6	7	8	10	11	13	15	18		
	-	1,5	-	-	-	-	2	2	2	3	3	4	5	6	8	9	11	13	16	18	21	24	29
	-	2,5	2	2	3	3	4	5	6	7	8	10	12	14	18	21	25	29	33	38	46	46	46
	-	4	3	4	5	5	6	8	9	11	13	15	19	22	27	32	39	44	50	59	59	59	59
	-	6	5	6	8	9	11	13	16	19	22	26	31	37	46	54	66	74	74	74	74	74	74
	-	16	8	10	12	14	16	20	24	28	34	39	48	57	70	82	101	113	113	113	113	113	113
	-	25	16	16	16	16	16	20	24	28	34	39	48	57	70	82	101	113	113	113	113	113	113
	-	50	25	13	15	19	22	27	30	32	38	46	54	64	77	91	112	133	162	162	162	162	162
	-	70	35	17	20	24	29	35	41	50	59	70	83	100	119	146	173	173	173	173	173	173	173
-	95	50	23	27	32	38	46	55	67	79	94	110	133	158	195	195	195	195	195	195	195	195	
-	120	70	31	36	44	52	63	75	91	108	128	150	182	216	266	266	266	266	266	266	266	266	
-	150	95	41	48	58	69	82	98	119	141	168	197	238	283	283	283	283	283	283	283	283	283	
-	185	120	49	57	70	82	99	118	143	170	201	236	286	339	339	339	339	339	339	339	339	339	
-	240	150	58	67	81	96	115	138	167	198	235	275	333	333	333	333	333	333	333	333	333	333	
-	300	240	66	77	94	111	133	159	192	228	271	318	358	358	358	358	358	358	358	358	358	358	
-	400	240	79	91	111	131	167	188	227	270	320	375	455	455	455	455	455	455	455	455	455	455	

(1) le tableau ci-dessus donne Sz pour un fonctionnement en régime normal. Il convient, s'il y a lieu, de vérifier que l'appel de courant dû au démarrage des moteurs n'empêche pas la mise en route de ces derniers.

NOTA : Ce tableau permet également de déterminer la longueur compatible avec une chute de tension AEU de 3 et 5%.

Important : les valeurs approchées obtenues par l'emploi de ce document sont valables pour :

- câbles posés à l'air libre, un seul circuit, à l'abri du soleil et pour une température ambiante de 30°C.

- câbles enterrés, un seul circuit sans proximité thermique et électrique, profondeur de pose 0,6 m, température du sol 20°C, et résistivité thermique du sol 100°C cm/W.

TABLEAU D'ÉQUIVALENCE DES JAUGES AMÉRICAINES

AWG	Composition	Section mm ²	Résistance Ω / km
40	Monobrin	0,005	3543
38	Monobrin	0,008	2128
36	Monobrin	0,013	1361
34	Monobrin	0,020	856
32	Monobrin	0,032	538
	7 x 40	0,034	538
30	Monobrin	0,051	339
	7 x 38	0,056	339
28	Monobrin	0,080	213
	7 x 36	0,071	213
26	Monobrin	0,127	134
	7 x 34	0,140	122
	19 x 38	0,153	113
24	Monobrin	0,203	84,2
	7 x 32	0,226	76,4
	10 x 34	0,200	85,6
	19 x 36	0,239	69,2
22	Monobrin	0,322	53,0
	7 x 30	0,352	48,4
	19 x 34	0,380	45,0
	26 x 36	0,327	52,3

AWG	Composition	Section mm ²	Résistance Ω / km
20	Monobrin	0,514	33,3
	7 x 28	0,563	30,8
	10 x 30	0,504	33,9
	19 x 32	0,612	28,3
	26 x 34	0,520	33,0
18	Monobrin	0,816	20,9
	7 x 26	0,891	19,2
	16 x 30	0,806	21,3
	19 x 30	0,957	17,9
	41 x 34	0,819	20,9
16	Monobrin	1,300	13,2
	7 x 24	1,420	12,0
	26 x 30	1,310	13,1
	65 x 34	1,300	13,2
14	Monobrin	2,070	8,3
	7 x 22	2,260	7,6
	19 x 27	1,930	8,9
	41 x 30	2,060	8,3
12	Monobrin	3,290	5,2
	7 x 20	3,610	4,8
	19 x 25	3,070	5,6
	65 x 30	3,270	5,7
10	Monobrin	5,230	3,3
	37 x 26	4,710	3,6
	65 x 28	5,230	5,7

CARACTÉRISTIQUES DES MATÉRIAUX D'ISOLATION

Abréviation	Désigna. VDE	Désigna. HAR	Désignation chimique	Temps d'utilisation permanente max. °C	MÉCANIQUE					ÉLEC	
					Résistance à la traction N/mm ²	Dureté shore	Allongement à la rupture %	Résistance à l'abrasion	Absorption d'eau %	Résistance intérieure spécifique Ω•cm/20°C	Constance diélectrique 50 Hz/20°C
PVC	Y	V	polyvinyle-chlorure (mélanges différents)	selon VDE +70 +80 +105	12,5 - 25	70 - 95 (A)	125 - 350	moyenne bonne	0,4	10 ¹² - 10 ¹⁵	4,0 - 6,5
PA	4Y	Q4	polyamide	+80	50 - 60	-	50 - 200	très bonne	1,0 - 1,5	-10 ¹⁵	- 4,0
PE LPDE	2Y		polyéthylène PE de basse densité	+80	10 - 20	43 - 50 (D)	400 - 600	moyenne bonne		-10 ¹⁶	2,25 - 2,6
HDPE	2Y	E	PE haute densité	+90	25 - 40	60 - 63 (D)	500 - 1000	bonne	0,1	-10 ¹⁶	2,4 - 2,5
XPE	2Y		PE réticulé	+115	12,5 - 20	-	300 - 450	moyenne bonne		-10 ¹⁶	2,3 - 2,6
VPE	02Y		PE cellulaire		8 - 12	40 - 45 (D)	350 - 500	bonne		-10 ¹⁷	- 1,6
PUR	11Y	Q	polyuréthane	+110	35 - 50	70 - 100 (A)	500 - 700	très bonne	1,5	-10 ¹²	- 6,0
PP	9Y	E7	polypropylène	+110	20 - 35	55 - 60 (D)	300	médiocre	0,1	10 ¹⁶	2,3 - 2,4
PC	-	-	polycarbonate	+115	69 - 72	-	120 - 125	très bonne	0,15	10 ¹⁶	2,9 - 3,0
SIR	2G	S	caoutchouc de silicone	+180	5 - 10	40 - 80 (A)	300 - 600	modérée	1,0	10 ¹⁵	3,0
PTFE	5Y	E4	polytetra-fluoroéthylène Teflon® PTFE Hostafon®	+260	80	55 - 60 (D)	50	très bonne	0,01	10 ¹⁸	2,1

Éléments communiqués à titre indicatif, pour plus d'informations vous reporter aux textes, normes et documents officiels en vigueur.

RÉSISTANCE AUX AGENTS CHIMIQUES DE LA GAINÉ

CODES COULEURS SELON DIN 47100

Produits chimiques	Concentration	T°	Gainé	
			PVC	PUR
Acétone		20° C	-	-
Acide acétique		20° C	0	+
Acide borique	saturation à froid	20° C	+	0
Acide chlorhydrique	concentré	20° C	-	-
Acide citrique		20° C	+	0
Acide nitrique	30 %	20° C	-	-
Acide sulfurique	50 %	50° C	+	-
Alun	saturation à froid	20° C	-	-
Ammoniaque	25 %	20° C	+	0
Benzène		50° C	-	-
Beurre		50° C	+	0
Butane		20° C	-	+
Chlorure d'éthylène		50° C	+	-
Chlorure de benzène		30° C	-	-
Chlor. de potassium aqueux	saturation à froid	20° C	+	-
Chlorure de sodium aqueux		20° C	+	+
Eau de mer		20° C	+	+
Eau distillée		20° C	+	+
Eau distillée		100° C	+	0
Essence		20° C	-	+
Ether diéthylique		20° C	0	+
Fréon		20° C	-	0
Glycérine		50° C	+	+
Glycole d'éthylène		100° C	-	-
Huile d'engrenage		100° C	+	0
Huile de machines		20° C	0	+
Huile hydraulique		20° C	-	0
Liquide de frein		100° C	0	-
Nitrate de potassium aqueux	saturation à froid	20° C	+	+
Sel de cuivre	saturation à froid	20° C	+	+
Sel de magnésium	saturation à froid	20° C	+	0

Cond. N°	Coloris des conducteurs		Cond. N°	Coloris des conducteurs		
	1	2		3	4	5
1	blanc	-	32	jaune	bleu	-
2	marron	-	33	vert	rouge	-
3	vert	-	34	jaune	rouge	-
4	jaune	-	35	vert	noir	-
5	gris	-	36	jaune	noir	-
6	rosé	-	37	gris	bleu	-
7	bleu	-	38	rosé	bleu	-
8	rouge	-	39	gris	rouge	-
9	noir	-	40	rosé	rouge	-
10	violet	-	41	gris	noir	-
11	gris	rosé	42	rosé	noir	-
12	rouge	bleu	43	bleu	noir	-
13	blanc	vert	44	rouge	noir	-
14	marron	vert	45	blanc	marron	noir
15	jaune	jaune	46	jaune	vert	noir
16	jaune	marron	47	gris	rosé	noir
17	blanc	gris	48	bleu	rouge	noir
18	gris	marron	49	blanc	vert	noir
19	blanc	rosé	50	vert	marron	noir
20	rosé	marron	51	blanc	jaune	noir
21	blanc	bleu	52	jaune	marron	noir
22	marron	bleu	53	blanc	gris	noir
23	blanc	rouge	54	gris	marron	noir
24	marron	rouge	55	blanc	rosé	noir
25	blanc	noir	56	rosé	marron	noir
26	marron	noir	57	blanc	bleu	noir
27	gris	vert	58	marron	bleu	noir
28	jaune	gris	59	blanc	rouge	noir
29	rosé	vert	60	marron	rouge	noir
30	jaune	rosé	61	noir	blanc	-
31	vert	bleu				

+ : résistant

0 : résistance moyenne

- : pas résistant

Ces informations sont fournies sans engagement. Seule une épreuve pratique en conditions locales spécifiques pourra fournir une appréciation définitive.

ELECTRIQUE				THERMIQUE						
Rigidité diélectrique kV/mm, 20°C	Facteur de perte tan Y	Densité g / cm³	Sans halogène	Résistance aux radiations Mrad	Comportement au feu	Température de la fonte + °C	Index oxygène LOI % O2	Non propagation de la flamme	Gaz corrosif en cas d'incendie	Comportement au froid
25	10 ⁻² - 10 ⁻³	1,35 - 1,5	non	80	auto extinguable	> 140	23 - 42	bonne moyenne	chloro-hydrogène	médiocre bonne
30	- 10 ⁻² - 10 ⁻³	1,02 - 1,1	oui	10	inflammable	210	≤ 22	bonne	non	bonne
70		0,92 - 0,94	oui			105 - 110				
85	- 10 ⁻⁴	0,94 - 0,98	oui O2Y = oui, dépendant du processus de fabrication	100	inflammable	130	≤ 22	mauvaise	non	médiocre bonne
50		0,92				110	18 - 30			
50		0,65				105				
20	- 10 ⁻²	1,15 - 1,2	oui*	100 (500)	inflammable	150	20 - 26	médiocre	non	très bonne
75	4 x 10 ⁻⁴	0,91	oui	10	inflammable	160	≤ 22	modérée	non	bonne
30	8 x 10 ⁻⁴ bis 1,1 x 10 ⁻²	1,2	oui	108	inflammable	> 300	26	modérée	non	bonne
20	- 10 ⁻³	1,2 - 1,3	oui	50	inflammable	-	25 - 35	médiocre bonne	non	très bonne
20	3 x 10 ⁻⁴	2,0 - 2,3	non	0,1	auto extinguable	> 325	> 95	excellent	oui	très bonne

Éléments communiqués à titre indicatif, pour plus d'informations vous reporter aux textes, normes et documents officiels en vigueur.

*dépendant du type de mélange. Renseignements et indications non contractuels.

DIAMÈTRE DES TOURETS

FILS ET CÂBLES

Diam. du câble en mm	TYPE DE DIAMÈTRE DES TOURETS									
	A.75	A.75	C.105	D.120	E.140	F.165	G.190	H.220	I.260	J.300
6	2528									
8	1402	2725	3661							
10	922	1747	2306	3084						
12	626	1146	1635	2052	2958					
14	461	865	1187	1505	2066	3142				
16	322	647	907	1135	1605	2350				
18	262	530	892	927	1225	1847				
20	207	330	558	689	1021	1453	2965			
22	160	345	459	619	832	1203	2323			
24	149	274	372	507	694	1022	1931	3028		
26	117	227	311	409	565	851	1617	2606		
28	108	214	292	373	515	700	1480	2211		
30		170	240	303	430	666	1252	1911	3066	
32		159	223	272	386	529	1038	1628	2682	
34		123	176	215	311	489	965	1522	2331	
36		113	162	202	292	412	815	1276	1998	
38		104	124	189	229	386	783	1089	1922	3028
40			124	150	229	329	719	1046	1696	2751
42			113	139	213	306	587	961	1413	2375
44			113	129	197	283	560	806	1350	2130
46				129	157	238	532	769	1162	1893
48				119	144	219	423	731	1105	1801
50					144	219	423	624	1105	1675
52					131	200	400	592	929	1589
54					131	200	378	560	879	1385
56						143	355	526	829	1306
58						143	282	443	728	1200
60						143	264	416	684	1128
62						128	264	416	684	1128
64						128	245	389	640	956
66						128	245	389	546	956
68						113	227	288	508	890
70							173	288	508	804
72							173	267	471	745
74							159	267	471	745
76							159	267	395	659
78							159	245	364	606
80							145	245	364	606
82							145	245	364	606
84							145	170	333	554
86							145	170	333	488
88							132	170	333	488
90							132	170	263	488

DESIGNATION DES TOURETS			DIMENSIONS			MASSE	
Marquage	Modèle	Diamètre des jous en m	Diamètre du fût en m	Largueur utile en m	Largueur hors-tout en m	Charge maximum kg	tourret bois à vide kg
ABN	A	0.75	0.35	0.35	0.43	500	34
BBN	B	0.90	0.45	0.45	0.55	600	65
CBN	C	1.05	0.56	0.45	0.55	800	86
DBN	D	1.20	0.65	0.60	0.70	1 200	123
EBN	E	1.40	0.80	0.60	0.71	1 500	193
FBN	F	1.65	0.96	0.60	0.73	2 500	292
GBN	G	1.90	1.20	0.95	1.15	4 000	474
HBN	H	2.20	1.40	1.00	1.22	5 000	686
IBN	I	2.60	1.60	1.00	1.26	7 000	1 048
JBN	J	3.00	1.50	1.00	1.26	9 000	1 300

COLORIS RAL

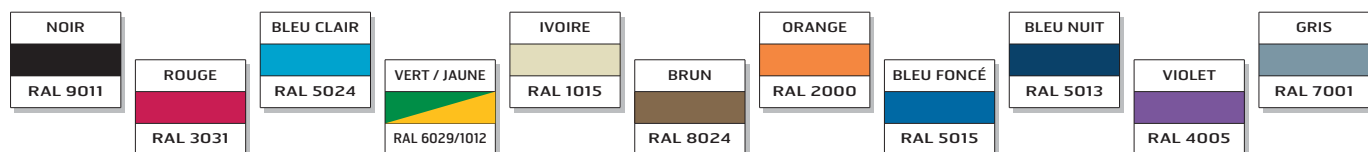

Éléments communiqués à titre indicatif, pour plus d'informations vous reporter aux textes, normes et documents officiels en vigueur.

DÉNOMINATION SYMBOLIQUE DES CÂBLES

Les conducteurs et câbles définis par une norme UTE sont désignés à l'aide d'un **système harmonisé** ou bien à l'aide du **système UTE traditionnel** selon qu'il s'agisse de modèles concernés ou non par l'harmonisation en vigueur dans le cadre du CENELEC. Ces deux systèmes de désignation sont repris par la norme NF C 30-202 et HD 361 et comprennent une suite de symboles disposés de gauche à droite, dans l'ordre, dont un extrait est donné ci-dessous :

Désignation <HAR> CENELEC			Désignation Nf - USE	
Signification du symbole	Symbole		Symbole	Signification du symbole
Série harmonisée Série nationale reconnue Série nationale autre que reconnue	H A FR - N	← Type de la série →	U	H A FR - N
300/300 V 300/500 V 450/750 V 0,6/1 kV	03 05 07 1	← Tension nominale →	250 500 1000	03 05 07 1
PVC Caoutchouc vulcanisé Polyéthylène réticulé	V R X	← Souplesse et nature de l'âme →	Absence de lettre	Âme rigide
Ruban en acier ceinturant les conducteurs Armures en feuillarde acier	D Z4		S	Âme souple
PVC Caoutchouc vulcanisé Polyéthylène réticulé	V R NN	← Enveloppe isolante →	Absence de lettre	Cuivre
Câble rond Câble méplat "divisible" Câble méplat "non divisible"	Absence de lettre H H6		A	Aluminium
Cuivre Aluminium	Absence de lettre - A	← Bourrage →	C R V	Caoutchouc vulcanisé Polyéthylène réticulé Polychlorure de vinyle
Rigide, massive, ronde Rigide, câblée, ronde Rigide, câblée, sectorale Rigide, massive, sectorale Souple, classe 5 pour installation fixe Souple, classe 5 Souple, classe 6 Souple pour soudure Extra-souple pour soudure	- U* - R* - S* - W* - K - f - H - D - e	← Gaine de protection non métallique →	g 0 1	Gaine vulcanisée Aucun bourrage ou bourrage ne formant pas gaine Gaine d'assemblage et de protection formant bourrage
		← Revêtement métallique →	2 C N V	Gaine de protection épaisse Caoutchouc vulcanisé Polychloroprène ou équivalent PVC
			p f Z	Gaine de plomb Feuillard acier Zinc ou autre métal
La désignation peut être complétée par l'indication éventuelle d'un conducteur vert/jaune dans le câble : • câble sans V/J) = n X S • câble avec V/J) = n G s n = nombre de conducteurs S = section		← Forme du câble →	Absence de lettre M	Câble rond Câble méplat

* Pour les câbles à âmes en aluminium, le tiret précédant le symbole est à supprimer

GLOSSAIRE CÂBLES

AFFAIBLISSEMENT : diminution de niveau d'un signal du fait de pertes parasites (par capacité ou self) en dB par unité de longueur.

AME : partie centrale et métallique d'un conducteur. Massive ou rigide si c'est un fil unique. Câblée ou divisée si ce sont plusieurs brins.

A.W.G. : American Wire Gauge. Standard définissant la section des fils conducteurs les plus couramment employés en électronique.

BANDE PASSANTE : gamme de fréquence définie entre deux limites d'atténuation fixées.

BLINDAGE : partie métallique de revêtement destiné soit à protéger le ou les conducteurs d'un câble des perturbations extérieures, soit à supprimer ou limiter le rayonnement d'un câble.

BRIN : élément métallique de base constituant un toron (câblé ou divisé).

BUS : conducteurs ou groupe de conducteurs en parallèle servant à transmettre des informations entre une ou plusieurs sources et un ou plusieurs destinataires, ou à distribuer une alimentation à divers circuits.

CAPACITÉ : propriété d'un diélectrique à stocker une tension continue ou à laisser passer un courant alternatif en deux éléments conducteurs qui seraient situés de part et d'autre (Farad).

COAXIAL : conducteurs métalliques de construction concentrique comprenant en partant du centre : une âme, un isolant (diélectrique), un blindage (tresse métallique), une gaine isolante.

CONDUCTEUR : élément métallique permettant le passage du courant électrique.

CONSTANTE DIÉLECTRIQUE : facteur définissant la qualité d'un isolant : une faible valeur équivaut à une bonne aptitude diélectrique.

CORDON : dispositif composé d'un câble équipé de connecteur(s) à une ou aux deux extrémités. Il sert à établir des liaisons électriques ou optiques.

CAPACITÉ LINÉIQUE : c'est la capacité entre deux éléments métalliques sur une longueur d'un kilomètre. Unité uF/km.

COUPLAGE INDUCTIF : phénomène par lequel le champ magnétique qui entoure un dispositif électromagnétique (transformateur par ex.) engendre une tension parasite dans les corps conducteurs qui l'environnent.

DIÉLECTRIQUE : autre appellation des isolants s'adressant aux matériaux nobles utilisés dans la fabrication des coaxiaux (ex.: le polyéthylène).

DIGITAL : provient de "DIGIT" et est employé comme synonyme de "numérique".

DONNÉES : ensemble des informations, stockées dans une mémoire, traitées par un ordinateur ou transmises par une liaison.

ÉCRAN (pour un câble) : synonyme de blindage mais constitué par un ruban métallique (pouvant être raccordé à la masse par un fil de continuité).

EXTRUDE - EXTRUSION : principe de fabrication, consistant à pousser par une vis sans fin dans une boudineuse un matériau approprié pour qu'il se dépose autour d'un conducteur à la sortie de la filière équipant la tête. Par ce procédé on fabrique aussi des câbles en nappe. On extrude alors l'isolant sur plusieurs conducteurs qui sont disposés sur un même plan.

FIL DE CONTINUITÉ : élément conducteur qui est assemblé en contact électrique avec le blindage d'un câble lors de la conduction. Ce fil est prévu pour le raccordement des reprises de masse.

FRÉQUENCE : régime auquel le courant alternatif change de sens.

GAINÉ : revêtement isolant externe recouvrant l'ensemble des éléments constituant un câble pour former ainsi un "tube" qui en assure la protection contre les agents extérieurs et améliore la tenue mécanique.

IMMUNITÉ : caractérise la propriété d'un câble (ou d'un équipement) à être insensible aux perturbations électriques qui l'environnent.

IMPÉDANCE : en courant alternatif, quotient de la tension appliquée aux bornes d'un circuit par le courant qui le parcourt. Symbole Z_c , Unité Ohm.

IMPÉDANCE DE TRANSFERT : caractérise le blindage d'un câble et donne la mesure de son efficacité. Symbole : Z_t unité - Ohm/mètre.

IMPULSION : signal caractérisé par une rapide variation de niveau et défini par : le temps de montée, l'amplitude, le temps de descente et la largeur pour la forme - la période (en secondes) ou la fréquence (en hertz) pour le rythme.

INTERFACE : dispositif qui assure des fonctions de codage/décodage ou de transformation du signal pour permettre aux équipements d'un même système d'être compatibles et de pouvoir ainsi communiquer entre eux.

JAUGE : chiffre qui définit la section d'un conducteur. Le standard le plus courant est US - A.W.G. abréviation de American Wire Gauge avec pour symbole A.W.G. ... devant le chiffre.

L.A.N. : abréviation U.S. de Local Area Network ou en français : Réseau local.

M.I.L. : abréviation US définissant les normes militaires. Ces normes par extension concernent souvent les fils et les câbles d'emploi général (coaxiaux par ex.).

MULTICONDUCTEUR : câble composé par l'assemblage d'éléments primaires, fils simples : paires (blindées ou non), quartes, coaxiaux, fibres optiques.

MULTIPAIRE : câble multiconducteur composé uniquement de paires, blindées ou non.

MULTIPLÉXAGE : action qui consiste à transmettre différents groupes de signaux (canaux) sur un même support matériel (câble métallique ou optique) ou sur une même fréquence (liaison hertzienne).

NUMÉRIQUE : qui désigne ou représente des nombres ou des grandeurs physiques au moyen de chiffres. Synonyme de "DIGITAL".

O.E.M. : abréviation US de Original Equipment Manufacturer. Désigne les utilisateurs intermédiaires qui incorporent dans leurs produits, des sous-systèmes, systèmes, appareils ou machines fournis par un fabricant en amont. Les matériels ainsi fabriqués seront ensuite livrés à l'utilisateur final.

OHM : unité correspondant à la résistance électrique entre deux points d'un conducteur lorsqu'une différence de potentiel de 1 volt crée une différence d'intensité de 1 ampère (symbole : Ω).

PAIRE : construction élémentaire réalisée en torsadant deux fils isolés. Les caractéristiques électriques de la paire sont fonction de la nature de l'isolant du fil, du diamètre de l'isolation, du pas de torsadage. La paire peut être ou non blindée. Elle est bien appropriée aux liaisons informatiques.

QUARTE : ensemble de quatre fils d'un câble, isolés et torsadés afin de pouvoir être associés pour former deux paires.

RECOUVREMENT : le facteur ou taux de recouvrement d'un blindage par tresse est le rapport entre la surface réellement blindée et la surface du câble. Symbole : Kr.

REPÉRAGE : intervention lors de la fabrication des câbles multiconducteurs (ou multicoax.) devant permettre le raccordement aisé des extrémités. Les repérages se font par couleurs (dans la masse de l'isolant, filets ou anneaux) ou sont numériques.

SHORE : méthode de mesure de la dureté des métaux utilisant la réaction élastique d'un métal sans aucune déformation permanente.

TIERCE : assemblage élémentaire de trois fils isolés torsadés ensemble.

TORON : ensemble de brins assemblés en hélice en une ou plusieurs couches. S'il y a plusieurs couches les sens d'assemblage et les pas peuvent être différents.

TOURET : grosse bobine souvent en bois servant au conditionnement des câbles.

TRESSE : disposition entrelacée de fil sur le pourtour d'un câble. Lorsque les fils sont métalliques, la tresse assure une fonction de blindage (brins en cuivre) ou de protection mécanique contre les agressions extérieures (brins en acier).

TRIAxIAL : câble de construction coaxiale composé comme suit : une âme, un diélectrique, une première tresse, un autre diélectrique, une deuxième tresse et une gaine extérieure.















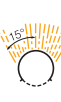

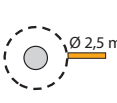
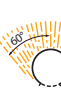

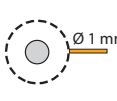

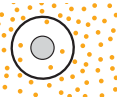
TWINAX : câble composé d'une paire torsadée noyée dans une isolation en polyéthylène qui reçoit ensuite une tresse de blindage et une gaine extérieure.

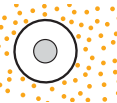
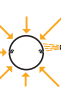
U.L. : abréviation US de Underwriters Laboratories. Établissement Américain à but non lucratif ayant pour mission d'établir et de faire respecter les normes concernant la sécurité d'emploi des machines électriques.

ENVELOPPES INDICES DE PROTECTION

Indices de protection d'étanchéité " IP " et mécanique " IK "

- > Les degrés de protection procurés par les enveloppes de matériels électriques basse et moyenne tension (jusqu'à 1000 V ~ et 1500 V ---) sont définis par les normes françaises NF EN 60529 (IP) et NF EN 50102 (IK).
- > Pour symboliser les degrés de protection, il est fait usage des lettres IP suivies de 2 chiffres caractéristiques.
IP = code indiquant le degré de protection procuré par l'enveloppe contre l'accès aux parties dangereuses, la pénétration de corps solides étrangers et la pénétration des liques.
- > Pour symboliser les degrés de protection contre les impacts mécaniques externes, il est fait usage des lettres IK suivies de 2 chiffres caractéristiques.
IK = code indiquant le degré de protection procuré par l'enveloppe contre les impacts mécaniques externes.

IP	1 ^{er} chiffre : protection contre les corps solides	IP	2 ^e chiffre : protection contre les corps liquides	IK	protection mécanique
0	Pas de protection	0	Pas de protection	0	Pas de protection
1	 Protégé contre les corps solides supérieurs à 50 mm (ex. : contacts involontaires de la main)	1	 Protégé contre les chutes verticales de gouttes d'eau (condensation)	1	 Energie de choc : 0,150 joules
2	 Protégé contre les corps solides supérieurs à 12,5 mm (ex. : doigt de la main)	2	 Protégé contre les chutes de gouttes d'eau jusqu'à 15° de la verticale	2	 Energie de choc : 0,200 joules
3	 Protégé contre les corps solides supérieurs à 2,5 mm (outils, vis)	3	 Protégé contre l'eau en pluie jusqu'à 60° de la verticale	3	 Energie de choc : 0,350 joules
4	 Protégé contre les corps solides supérieurs à 1 mm (outils fins, petit fil)	4	 Protégé contre les projections d'eau de toutes directions	4	 Energie de choc : 0,500 joules
5	 Protégé contre les poussières (pas de dépôt nuisible)	5	 Protégé contre les jets d'eau de toutes directions à la lance	5	 Energie de choc : 0,700 joules
6	 Totalemment protégé contre les poussières	6	 Totalemment protégé contre les projections d'eau assimilables aux paquets de mer	6	 Energie de choc : 1,00 joules
		7	 Protégé contre les effets de l'immersion	7	 Energie de choc : 2,00 joules
		8	 Protégé contre les effets de l'immersion prolongée dans des conditions spécifiées	8	 Energie de choc : 5,00 joules
				9	 Energie de choc : 10,00 joules
				10	 Energie de choc : 20,00 joules

IP : Ce code indique le degré de protection procuré par l'enveloppe contre l'accès aux parties dangereuses, la pénétration de corps solides étrangers et la pénétration des liquides.

Pour symboliser les degrés de protection contre les impacts mécaniques externes, il est fait usage des lettres "IK" suivies de 2 chiffres caractéristiques.

IK : Ce code indique le degré de protection procuré par l'enveloppe contre les impacts mécaniques externes.

CÂBLES DE RÉSEAUX INFORMATIQUES CUIVRE : QUEL CÂBLE POUR QUEL CÂBLAGE ?

	100 MHz	250 MHz	500 MHz	600 MHz	1000 MHz
	TIA / EIA 568-C.2 Cat. 5e	TIA / EIA 568-C.2 Cat. 6	TIA / EIA 568-C.2 Cat. 6A		
	ISO / IEC 11801 2nd Edition Class D	ISO / IEC 11801: 2nd Edition Class E	ISO / IEC 11801: 2.1 Edition Class Ea	ISO / IEC 11801: 2nd Edition Class F	ISO / IEC 11801: 2.1 Edition Class Fa
	CENELEC EN50173-1 Class D	CENELEC EN50173-1 Class E	CENELEC EN50173-1 Class Ea	CENELEC EN50173-1 Class F	CENELEC EN50173-1 Class Fa

► Classification de câble et nomenclature

Le choix d'un écran ou d'un blindage influe à l'évidence sur la protection contre les perturbations internes et externes aux câbles. Des tests en laboratoires montrent une plus grande protection contre les perturbations extérieures avec l'utilisation d'un câble blindé (feuillard /tresse).

RÉSEAUX VDI

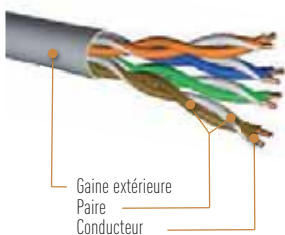

U/UTP

Les 4 paires sont positionnées sous une simple gaine PVC ou LSOR.

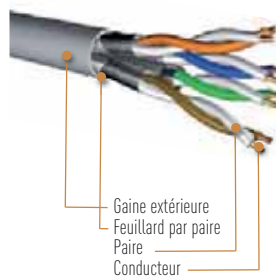

U/FTP

Pas de blindage ou d'écrantage général. L'écrantage (feuillard) est individuel pour chaque paire sous une gaine PVC ou LSOR.

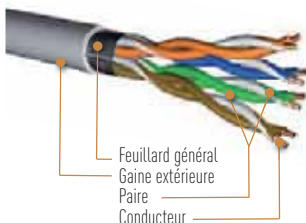

F/UTP

Les 4 paires sont écrantées par un feuillard général sous une gaine PVC ou LSOR.

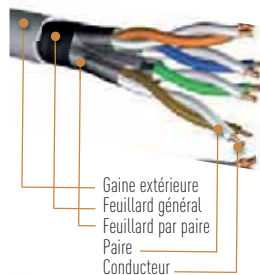

F/FTP

Les 4 paires sont écrantées par un feuillard général et un feuillard individuel pour chaque paire sous une gaine PVC ou LSOR.

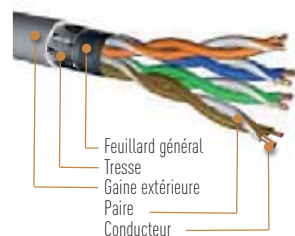

SF/UTP

Les 4 paires sont écrantées par un feuillard général blindé, par une tresse générale sous une gaine PVC ou LSOR.



S/FTP

Le blindage par tresse est général mais l'écrantage des paires est individuel (1 écran par paire) sous une gaine PVC ou LSOR.

Selon ISO 11801 Version 2002

CÂBLES DE RÉSEAUX INFORMATIQUES CUIVRE : RECOMMANDATIONS POUR L'INSTALLATION

RAYONS DE COURBURE



$D = 4 \times d$ = Rayon de courbure «à la pose»
 $D = 8 \times d$ = Rayon de courbure «posé»
 d = Diamètre du câble

TIRAGE DES CÂBLES



Traction réduite au minimum.
 Ne jamais dépasser les spécifications
 du fabricant.

FIXATION DES CÂBLES



Traction réduite au minimum.
 Ne jamais dépasser les spécifications
 du fabricant.

TORSION



Torsion minimum du câble



Angles trop fermés :
 rayons de courbure sous-dimensionnés



Traction supérieure à 15 kg sur le câble



Serrer trop fort
 Agrafer les câbles



Trop de torsion sur le câble

DÉROULAGE DES CÂBLES



Ne jamais dérouler le câble par le bas



Dérouler le câble réseau informatique cuivre
 par le haut pour éviter les efforts de traction
 supplémentaires



Ne jamais dérouler le câble joue contre terre

CÂBLES POUR RÉSEAUX INFORMATIQUES FIBRE OPTIQUE

► Pourquoi la fibre optique?

La fibre optique est le support idéal des transmissions haut débit pour les liaisons inter-bâtiments ou de rocadés. Elle est constituée de verre et transporte un signal lumineux.

- > Dépasse les distances limitées des câbles cuivre qui sont de 100m
- > Immunité aux bruits électromagnétiques
- > Pas d'émission radioélectrique
- > Faible atténuation
- > Grande bande passante
- > Confidentialité (écoute du trafic difficile)
- > Faible encombrement
- > Faible poids

► Fibres multimodes et monomodes

Les fibres à gradient d'indice sont les fibres multimodes les plus déployées dans les réseaux locaux. Initialement développées avec un cœur de fibre 62.5 μm (OM1), elles sont dorénavant construites autour d'un cœur de taille 50 μm (plus performantes et moins coûteuses à la fabrication). Elles sont séparées en différentes catégories :

		1 Gbit/s	10 Gbit/s	40 Gbit/s	100 Gbit/s
Catégorie	OM1	275m	33m	N.A	N.A
	OM2	550m	82m	N.A	N.A
	OM3	550m	300m	100m	100m
	OM4	N.A	550m	125m	125m

Les fibres monomodes, avec un cœur de 9 μm , sont plus particulièrement déployées dans les réseaux métropolitains ou télécoms et permettent d'atteindre des performances supérieures à 10 Gbit/s sur plusieurs dizaines de km.

		1 Gbit/s	10 Gbit/s	40 Gbit/s	100 Gbit/s
Catégorie	Monomode	5km	40km	10km	40km

► La fibre multimode (62.5/125 μm ou 50/125 μm) à gradient d'indice

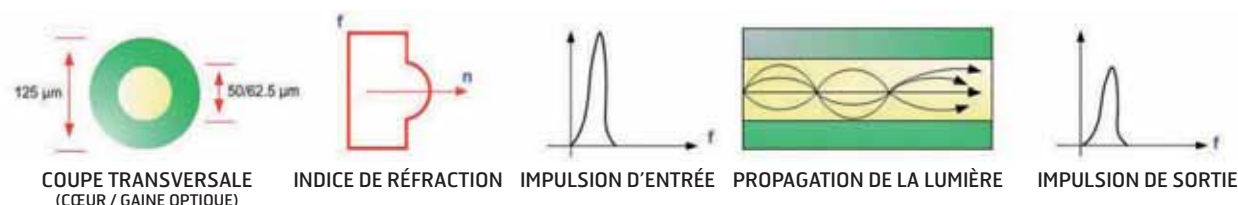

Fibre dans laquelle plusieurs faisceaux de rayons lumineux circulent à une longueur d'onde considérée (850 nm ou 1300 nm).

Les rayons lumineux suivent un parcours sinusoïdal. Elle est utilisée avec des sources LED ou VCSEL (laser faible coût). Les débits sur ces fibres peuvent atteindre 10 Gbit/s, voire 40/100 Gbit/s. (standard IEEE 802.3 ba en développement). Le cœur est de diamètre 62,5 μm (OM1) ou 50 μm (OM2 ou OM3).

Ce type de fibre est employé pour les réseaux privés (LAN) sur des distances de quelques centaines de mètres maximum.

► La fibre monomode (9/125 μm)

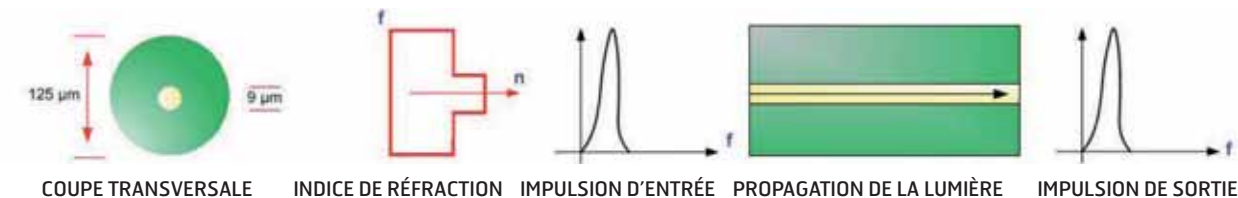

Fibre dans laquelle un seul faisceau lumineux circule à une longueur d'onde considérée (1310 ou 1550 nm le plus souvent).

Le cœur de la fibre monomode (9 μm) et l'ouverture numérique sont si faibles que les rayons lumineux se propagent parallèlement avec des temps de parcours égaux. L'émission se fait au moyen d'un signal laser et ses performances sont supérieures à 10 Gbit/s.

Ce type de fibre est surtout destiné aux réseaux opérateur (WAN) et métropolitain (MAN) et LAN selon débits et distances.

QUELLE FIBRE POUR QUELLE APPLICATION ?

► Performance des types de fibre optique

Type de fibre

FIBRE	CARACTÉRISTIQUES	OM ₁ 62,5/125 µm	OM ₂ 50/125 µm	OM ₃ 50/125 µm	OM ₄₊ (OM4)*	OS ₂ 9/125 µm
BANDE PASSANTE EN MHZ (850 NM/1300NM)		(200/500)	(500/500)	(1500/500)	(4700/850 NM)	FIBRE MONOMODE
RÉSEAU ETHERNET					MESURE EMB	
10 Base FL	10 Mbit/s - 850 nm	2 000 m	2 000 m	2 000 m	N.A	N.A
100 Base FX	100 Mbit/s - 1 300 nm	2 000 m	2 000 m	2 000 m	N.A	N.A
1000 Base SX	1 Gbit/s - 850 nm	275 m	550 m	550 m	N.A	N.A
1000 Base LX	1 Gbit/s - 1 300 nm	550 m	550 m	550 m	N.A	500 m
10G Base S	10 Gbit/s - 850 nm	33 m	82 m	300 m	550 m	N.A
10G Base L	10 G bit/s - 1 300 nm	N.A	N.A	N.A	N.A	10 km

► Affaiblissement des différents types de fibre optique

Malgré ses performances, la fibre optique n'est pas un média parfait.

Un signal injecté s'affaiblira le long de son parcours, notamment en raison :

- > de la longueur du lien
- > de l'installation du câble
- > du rayon de courbure
- > de l'impureté de la fibre



Un affaiblissement de 3dB correspond à une perte de 50 % du signal.

	AFFAIBLISSEMENT À 850 NM	AFFAIBLISSEMENT À 1300 NM	AFFAIBLISSEMENT À 1310 NM	AFFAIBLISSEMENT À 1383 NM	AFFAIBLISSEMENT À 1550 NM
Fibre 62.5 µm	3,5 dB/Km	1,5 dB/Km	N.A	N.A	N.A
Fibre 50 µm	3,5 dB/Km	1,5 dB/Km	N.A	N.A	N.A
Fibre 9 µm OS2	N.A	N.A	0,4 dB/Km	0,4 dB/Km	0,4 dB/Km

La fibre monomode OS2 a été proposée par l'ISO/IEC 24702 en 2006.

Le but est de supporter des applications de même débit que les fibres OS1 tout en garantissant une meilleure performance quant aux applications CWDM.

Elle sera ainsi compatible avec les fibres « faible pic OH » (fibre faible atténuation autour de 1383 nm) de type ITU-T G.652c/d.

Cette catégorie de fibre est actuellement en cours de normalisation.

QUEL CÂBLE FIBRE OPTIQUE CHOISIR ?

Les composants de la fibre optique

Le cœur :

en silice et d'un diamètre de :
> 62,5 μm ou 50 μm pour la fibre multimode.
> 9 μm pour la fibre monomode.

La gaine optique :

silice + additifs (diamètre 125 μm)

La gaine primaire :

silice + additifs (diamètre 250 μm)

La gaine extérieure :

matériaux plastique (diamètre 900 μm)

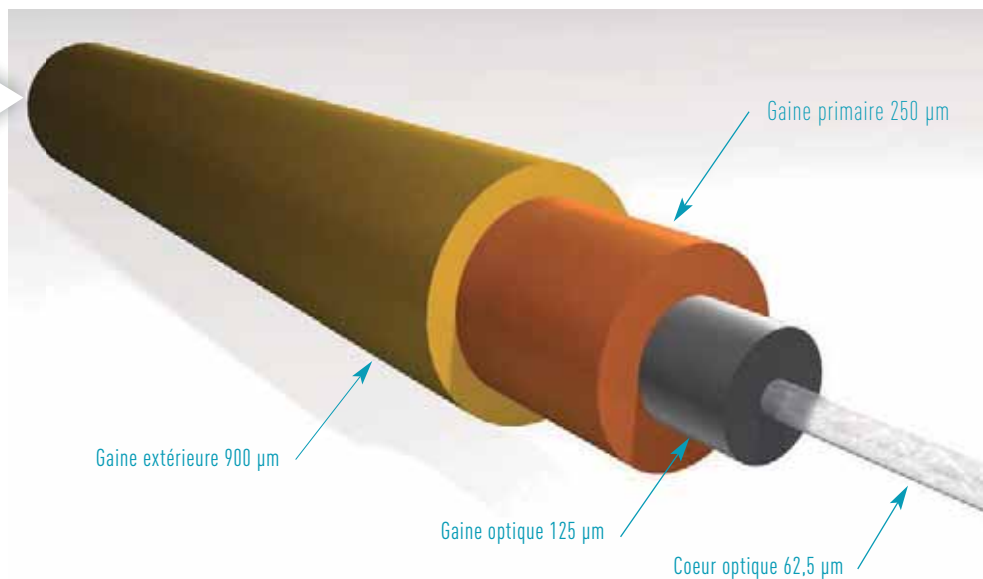

Les différents types de câbles à fibre optique

Les câbles à structure serrée

La structure serrée se distingue par l'application d'un revêtement plastique de diamètre 900 μm directement sur la gaine optique.

Il s'agit d'une structure particulièrement employée pour les liaisons à l'intérieur d'un bâtiment (câbles, cordons optiques).

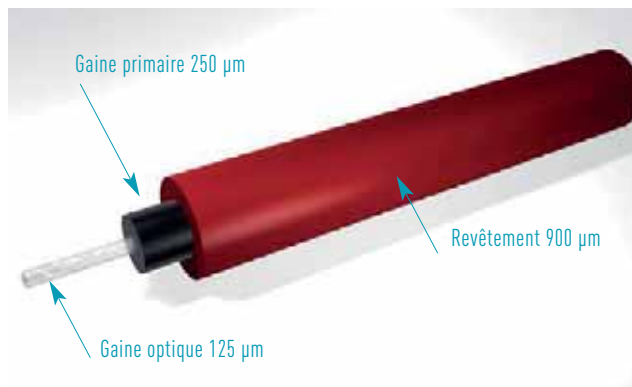
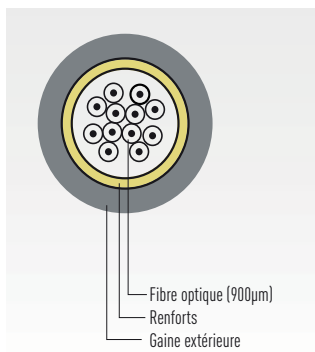

Les câbles à structure libre

Les fibres sont disposées librement dans un tube, à l'intérieur du câble et ne subissent aucune contrainte.

Ce type de câble est utilisé pour les liaisons inter-bâtiments.

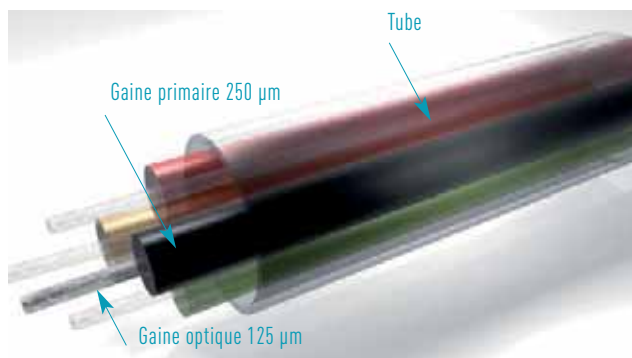
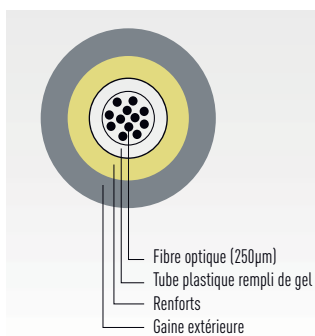

QUEL CÂBLE FIBRE OPTIQUE POUR QUEL ENVIRONNEMENT ?

► Les différents environnements des fibres optiques

Fibre optique intérieure

Généralement en structure serrée, ces câbles relient exclusivement les répartiteurs à l'intérieur d'un même bâtiment. Gaine sans halogène (LSOH).

Fibre optique intérieure/extérieure

De plus en plus répandus, on trouve ces câbles en structure serrée ou libre. Ils sont destinés à des liaisons intra-bâtiments. Gaine sans halogène (LSOH).

Fibre optique extérieure

Exclusivement en structure libre, ce type de fibre est employé pour des liaisons inter-bâtiments ou boucles locales. Gaine PE ou PEHD souvent renforcée acier.

Toutes ces structures peuvent être fournies avec des gaines spécifiques en fonction des conditions d'utilisation.

LSOH (autrement appelé LSZH, LSNH ou HF)

Low Smoke Zero Halogen
Sans dégagement de fumée toxique.

LSFROH

Low Smoke Flame Retardant Zero Halogene
Sans dégagement de fumée toxique + retardateur de flamme normalisé à 20min.

PE/PEHD

Polyéthylène Haute Densité
Rigidité plus importante et protection anti-UV.

De plus, il existe différentes protections telles que :

LES MÈCHES D'ARAMIDE



Elles ne constituent pas une réelle protection mais plutôt un renfort de tirage.

LES MÈCHES DE VERRE

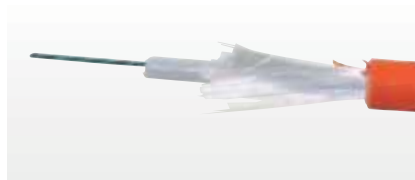

Elles constituent une protection anti-rongeurs légère, retardatrice.

L'ARMURE MÉTALLIQUE



De type acier, elle constitue la meilleure protection contre les rongeurs.

► Principales normes de comportement au feu d'un câble optique

	NORME INTERNATIONALE	NORME FRANCAISE
Non propagation de la fumée	IEC 60754 -1	NFC 32062
Non propagation de la flamme (flame retardant - LSOH)	IEC 60332 - 1	NFC 320702.1 (cat. C2)
Non propagation de l'incendie (fire retardant - LSFROH)	IEC 60332 - 3	NFC 320702.2 (cat. C1)

RADIATEUR : DÉTERMINATION DES PUISSANCES THERMIQUES

► Correction de la puissance des radiateurs en fonction des conditions d'utilisation

La puissance émise par un radiateur varie en fonction de l'écart de température ΔT entre le radiateur et l'air ambiant.

T_e = Température de l'eau à l'entrée du radiateur
 T_s = Température de l'eau à la sortie du radiateur
 T_a = Température de l'air ambiant
 ΔT se calcule par l'une ou l'autre des formules suivantes :

- utilisation courante des radiateurs :

$$\Delta T = \frac{T_e + T_s}{2} - T_a \quad \text{si} \quad \frac{T_s - T_a}{T_e - T_a} \geq 0,7$$
- utilisation avec une forte chute de température ou avec une basse température :

$$\Delta T = \frac{T_e - T_s}{\ln \left[\frac{T_e - T_a}{T_s - T_a} \right]} \quad \text{si} \quad \frac{T_s - T_a}{T_e - T_a} < 0,7$$

\ln = logarithme népérien

► Autre méthode de correction

Elle consiste à utiliser le tableau et la formule suivante :

$P_{50} = P_e \times f$
 P_{50} = Puissance
 P_e = Puissance à émettre dans les conditions d'installation à réaliser
 f = Facteur de correction donné par les tableaux ci-dessous

► Calcul de la puissance thermique

La puissance P , pour une valeur ΔT quelconque se calcule de la façon suivante :

$$P = P_{50} \left(\frac{\Delta T}{50} \right)^n$$
 P_{50} : puissance thermique de base à ΔT 50 K
 n : pente de la droite d'émission en fonction du modèle et de la hauteur du radiateur (voir feuillet technique Omnis).

Exemple : Puissance émise par un radiateur modèle 21H, ht 600, lg 1000, fonctionnant avec une température d'entrée de 50°C, une température de sortie de 40°C dans une température ambiante de 20°C.

$$\frac{T_s - T_a}{T_e - T_a} = \frac{40 - 20}{50 - 20} = 0,67 < 0,7$$

d'où :

$$\Delta T = \frac{T_e - T_s}{\ln \left[\frac{T_e - T_a}{T_s - T_a} \right]} = \frac{50 - 40}{\ln \left[\frac{50 - 20}{40 - 20} \right]} = 24,7 \text{ K}$$

$$P = P_{50} \left(\frac{\Delta T}{50} \right)^n = 1425 \left(\frac{24,7}{50} \right)^{1,225} = 550 \text{ W}$$

\ln = logarithme népérien

Exemple :

La puissance P_e à émettre dans un local est de 800 W dans les conditions suivantes :
 - température entrée radiateur : $T_e = 50^\circ\text{C}$
 - température sortie radiateur : $T_s = 40^\circ\text{C}$
 - température ambiante : $T_a = 20^\circ\text{C}$

D'après le tableau pour $T_e = 50$, $T_s = 40$ et $T_a = 20^\circ\text{C}$, le facteur correcteur à appliquer est de 2,495.

d'où : $P_{50} = P_e \times f = 800 \text{ W} \times 2,495 = 1996 \text{ W}$.

On choisira donc un radiateur ayant une puissance de 1996 W dans les conditions de référence.

RADIATEUR		Température ambiante en °C						
T entrée en °C	T sortie en °C	12	15	18	20	22	24	25
90	85	0,583	0,615	0,649	0,674	0,701	0,730	0,761
	80	0,610	0,644	0,682	0,710	0,739	0,771	0,805
	75	0,640	0,678	0,719	0,750	0,782	0,818	0,855
	70	0,674	0,715	0,761	0,795	0,832	0,871	0,915
	65	0,712	0,758	0,810	0,848	0,889	0,934	0,984
	60	0,756	0,808	0,866	0,909	0,957	1,009	1,066
85	80	0,637	0,674	0,716	0,745	0,778	0,812	0,850
	75	0,669	0,710	0,755	0,788	0,824	0,862	0,904
	70	0,705	0,750	0,800	0,836	0,876	0,920	0,967
	65	0,745	0,795	0,851	0,893	0,938	0,987	1,041
	60	0,792	0,848	0,911	0,958	1,010	1,067	1,130
	55	0,846	0,909	0,982	1,037	1,097	1,165	1,240
80	75	0,701	0,745	0,795	0,831	0,870	0,913	0,959
	70	0,739	0,788	0,843	0,883	0,927	0,974	1,027
	65	0,782	0,835	0,898	0,943	0,992	1,047	1,107
	60	0,832	0,893	0,952	1,013	1,070	1,133	1,203
	55	0,889	0,958	1,038	1,098	1,164	1,238	1,322
	50	0,957	1,037	1,130	1,201	1,281	1,371	1,473
75	70	0,778	0,831	0,891	0,935	0,984	1,037	1,096
	65	0,824	0,883	0,950	1,000	1,055	1,115	1,182
	60	0,876	0,943	1,019	1,076	1,139	1,209	1,287
	55	0,938	1,013	1,101	1,167	1,241	1,323	1,416

RADIATEUR		Température ambiante en °C						
T entrée en °C	T sortie en °C	12	15	18	20	22	24	25
70	65	0,870	0,935	1,010	1,066	1,127	1,195	1,271
	60	0,927	1,000	1,084	1,148	1,218	1,297	1,385
	55	0,992	1,076	1,173	1,247	1,329	1,422	1,527
	50	1,070	1,167	1,281	1,368	1,467	1,580	1,709
	45	1,162	1,272	1,403	1,484	1,597	1,735	1,891
65	60	0,984	1,066	1,160	1,232	1,312	1,401	1,502
	55	1,055	1,148	1,257	1,340	1,433	1,539	1,659
	45	1,241	1,368	1,522	1,642	1,781	1,943	2,134
60	55	1,127	1,232	1,355	1,450	1,557	1,680	1,820
	50	1,218	1,340	1,484	1,597	1,726	1,875	2,048
	45	1,329	1,473	1,647	1,785	1,945	2,133	2,356
	40	1,467	1,642	1,859	2,035	2,243	2,495	2,805
55	50	1,312	1,450	1,617	1,748	1,899	2,075	2,282
	45	1,433	1,597	1,798	1,958	2,146	2,368	2,635
	40	1,585	1,785	2,035	2,239	2,484	2,783	3,154
	35	1,781	2,035	2,363	2,642	2,988	3,431	4,019
50	45	1,557	1,748	1,983	2,174	2,399	2,670	3,000
	40	1,726	1,958	2,252	2,495	2,790	3,154	3,613
	35	1,945	2,239	2,626	2,958	3,375	3,916	4,644
45	40	2,243	2,642	3,195	3,703	4,392	5,389	6,994
	35	2,495	2,962	3,669	4,369	5,277	6,555	8,425

L'OBLIGATION D'AFFICHAGE DE L'ÉTIQUETTE ÉNERGIE

Les différentes étiquettes Énergie sont fonction du type de produit et des informations à fournir.

- > Les classes A, A+ et A++ pour les produits présentant les meilleures performances.
- > La fonction chauffage des locaux et la fonction chauffage de l'eau feront l'objet de classifications différentes.
- > Les solutions mixtes assurant à la fois chauffage et eau chaude sanitaire présenteront sur l'étiquette les informations pour les deux fonctions.



Les étiquettes fournissent également d'autres informations utiles aux utilisateurs finaux afin de les aider à sélectionner le produit le plus efficace pour un besoin donné, c'est-à-dire celui qui a le plus faible impact sur l'environnement (par exemple, la puissance thermique nominale pour différentes conditions climatiques, le niveau de puissance acoustique...).

Concerne exclusivement les produits mis sur le marché à compter du 26/09/2015

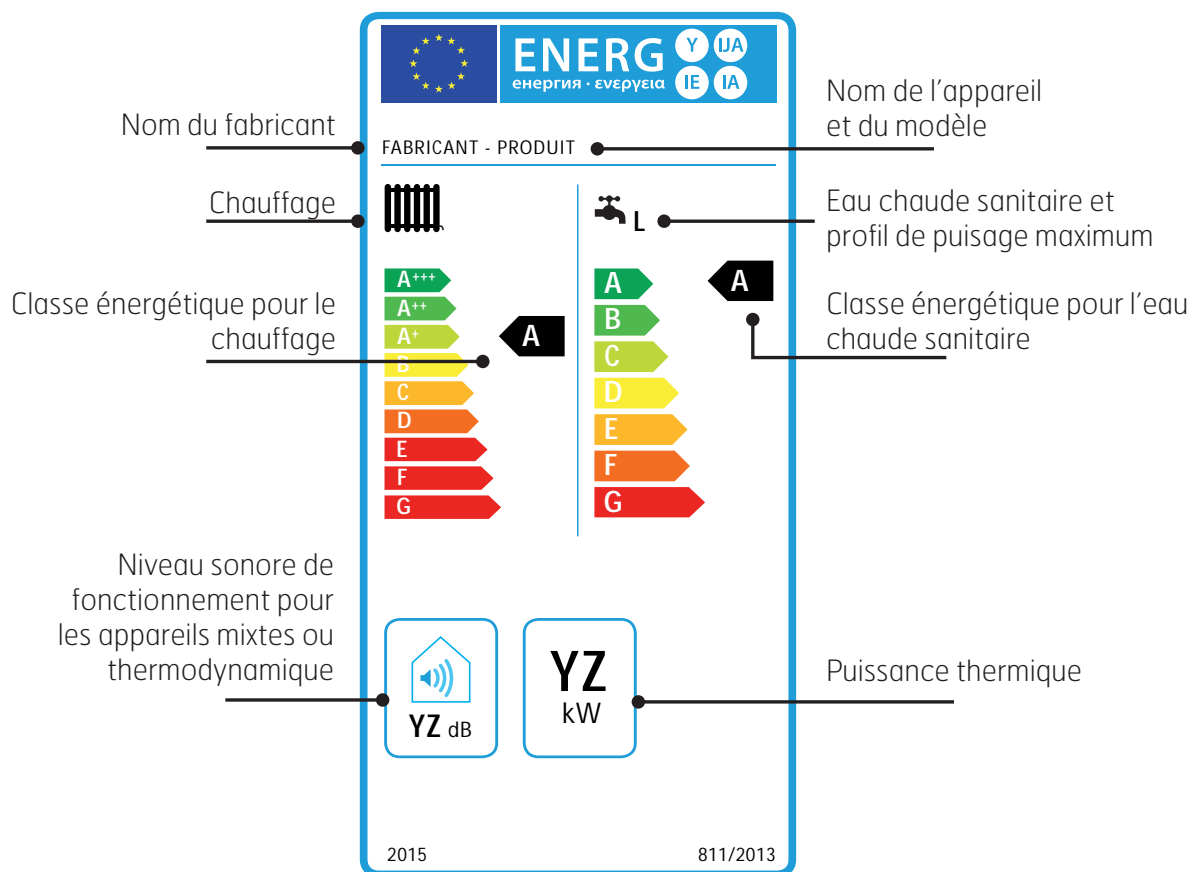

A compter du 26 septembre 2015, tous les dispositifs de chauffage des locaux, les chauffe-eau et les ballons d'eau chaude qui seront mis sur le marché devront être fournis avec une étiquette Énergie.

De plus, pour les dispositifs exposés au public, l'étiquette devra être placée de manière clairement visible.

REXEL VOUS ACCOMPAGNE DANS LE RESPECT DES OBLIGATIONS DU RÈGLEMENT EUROPÉEN F-GAZ*

MISE À JOUR
JUILLET
2016

► **Confortez votre activité en climatisation, pompe à chaleur et chauffe-eau thermodynamique split**



* (Nouveau règlement européen sur les gaz à effet de serre fluorés - 517/2014 du 16 avril 2014 - Décret du 28 décembre 2015 relatif à certains fluides frigorigènes et aux gaz à effet de serre - Arrêté du 29 février 2016 relatif à certains fluides frigorigènes et aux gaz à effet de serre fluorés, paru au journal officiel du 10 mars 2016)

CHAUFFAGE HYDRAULIQUE, BOIS, PLOMBERIE ET SANITAIRE

Les OBLIGATIONS depuis janvier 2015

- > Dans le cadre de l'exécution des activités d'installation, d'entretien, de maintenance ou de réparation, les équipements qui contiennent des gaz à effet de serre (GES) fluorés sont exclusivement vendus à des entreprises titulaires d'une Attestation de Capacité.
- > Les équipements non hermétiquement scellés chargés de GES fluorés ne sont vendus à l'utilisateur final que lorsqu'il est établi que l'installation sera effectuée par une entreprise certifiée.

Comment faire ?

Vous détenez la qualification requise ?

Communiquez-nous votre **Attestation de Capacité** uniquement lors de votre première commande, nous l'enregistrerons et la présenterons lors de chaque contrôle.

Vous souhaitez obtenir votre Attestation de Capacité ?

Contactez votre agence Rexel. Elle vous orientera vers nos **organismes de formations certifiés**.

Vous faites installer votre matériel par un tiers ?

Merci de nous communiquer votre **contrat d'assemblage** et de mise en service d'un équipement préchargé contenant des fluides frigorigènes CERFA 15498*02. Si vous êtes distributeur, une déclaration sur l'honneur vous sera demandée à chaque transaction.

Vous cherchez une entreprise qualifiée pour procéder à la mise en service de votre matériel ?

Consultez votre agence Rexel. Elle vous communiquera les coordonnées de **partenaires qualifiés**.

REXEL est légalement tenu de :

1 Vendre exclusivement ces équipements

- > aux professionnels nous ayant remis une Attestation de Capacité (AdC) en cours de validité.
- > aux professionnels ne disposant pas d'AdC mais pouvant apporter la preuve de la contractualisation de l'assemblage du circuit de fluide et de la mise en route par une entreprise qualifiée par une AdC.
- > aux autres distributeurs auxquels une déclaration sur l'honneur sera demandée.

2 S'assurer de la réalité de l'AdC de chaque acheteur

ou de la preuve qu'il a contractualisé avec une entreprise attestée l'installation de cet équipement.

3 Enregistrer et conserver ces éléments d'information

(N° AdC et Siret) pendant une durée de 5 ans afin de les mettre à disposition à l'occasion des contrôles légaux.

REXEL

un monde d'énergie

Éléments communiqués à titre indicatif, pour plus d'informations vous reporter aux textes, normes et documents officiels en vigueur.

CONTRAT D'ASSEMBLAGE ET DE MISE EN SERVICE D'UN ÉQUIPEMENT PRÉCHARGÉ CONTENANT DES FLUIDES FRIGORIGÈNES

► CERFA N°15498*02

Document à télécharger sur le site gouvernemental : <https://www.service-public.fr/professionnels-entreprises>

N° 15498*02



Contrat d'assemblage et de mise en service d'un équipement préchargé contenant des fluides frigorigènes
Au titre de l'article R. 543-84 du code de l'environnement

ACQUÉREUR DE L'ÉQUIPEMENT

Nom : _____
Numéro : _____ Voie : _____
Complément d'adresse : _____
Lieu-dit / BP : _____
Code Postal : _____ Commune : _____
Pays : _____
Référence (*) : _____

INSTALLATEUR DE L'ÉQUIPEMENT (Opérateur attesté au sens de l'article R.543-99 du code de l'environnement)

Raison sociale : _____
Complément / Service : _____
Numéro : _____ Voie : _____
Lieu-dit / BP : _____
Code Postal : _____ Commune : _____
Pays : _____
Numéro SIRET (*) : _____
Numéro d'attestation de capacité : _____
Personne à contacter : _____ Fax : _____
Téléphone : _____
Courriel : _____
Référence (*) : _____

DISTRIBUTEUR DE L'ÉQUIPEMENT (facultatif *)

Raison sociale : _____
Complément / Service : _____
Numéro : _____ Voie : _____
Lieu-dit / BP : _____
Code Postal : _____ Commune : _____
Pays : _____
Numéro SIRET (*) : _____ Fax : _____
Téléphone : _____
Courriel : _____

ÉQUIPEMENT CONTENANT DES FLUIDES FRIGORIGÈNES

Type : Climatisation Pompe à chaleur
Fluide frigorigène : HFC PFC

AUTRES

Période de validité du contrat : _____
Autres détails : _____

SIGNATURE DE L'ACQUÉREUR OU DE SON REPRÉSENTANT Nom du signataire : _____ Signature : _____	SIGNATURE DE L'INSTALLATEUR OU DE SON REPRÉSENTANT Nom du signataire : _____ Signature : _____	SIGNATURE DU DISTRIBUTEUR (facultatif *) Nom du signataire : _____ Signature : _____
--	---	---

(*) : voir conditions au verso de ce formulaire

E MISE EN SERVICE FRIGORIGÈNES

ronnement.
ions réglementaires en signant le
cessitant pour leur assemblage ou
urra être réalisée sans remise du

vice de l'équipement contenant
cité délivrée en application de
tre en cours de validité lors des

établies en France), ce champ

mise en service sont vendues
é. L'assemblage et la mise en
renseignées dans la section
interlocuteur dans le cas de la
e en œuvre.

I. GENERALITES

- Les présentes conditions générales de vente (Ci-après dénommées les « Conditions Générales de Vente ») régissent de manière exclusive les relations commerciales entre la Société ESPACE ELEC (Ci-après dénommée la « Société ») et ses clients (Ci-après dénommés les « Clients »). Elles précèdent sur tous les documents contractuels ou non, même postérieurs, émis par le Client. Toute commande passée auprès de la Société sera soumise aux présentes Conditions Générales de Vente. Le fait de passer commande implique l'adhésion entière du Client aux présentes Conditions Générales de Vente.

- Les renseignements portés sur les catalogues, supports électroniques, notices et documents publicitaires ne sont donnés qu'à titre purement indicatif et peuvent être modifiés à tout moment et sans préavis. La Société ne saurait être liée par les engagements de ses représentants ou employés que sous réserve d'une confirmation écrite émanant de sa part. Toute offre de prix n'est valable que dans la limite du délai d'option qui est, sauf stipulation contraire, de quinze (15) jours pour le matériel électrique et cinq (5) jours pour les câbles.

- La remise au Client par la Société de toute information, conseil, préconisation, étude technique, offre de prix n'est faite qu'à titre indicatif et ne saurait engager la responsabilité de la Société. Il appartient, en conséquence au Client de procéder, préalablement à sa commande, à une analyse détaillée de ses besoins et de ses objectifs et, s'il estime ne pas avoir la compétence nécessaire pour l'exécuter lui-même, de recourir aux services d'un conseil qualifié et spécialisé de son choix.

- En fonction des coûts engagés par la Société, les prestations de service seront facturées au Client, en particulier mais de manière non limitative, la formation, l'assistance technique, le montage de matériel, la location de matériel, les garanties, les coups de câbles, les frais de manutention, les frais d'étude et de projets.

- Tous changements dans la situation juridique ou financière du Client correspondant aux événements listés ci-après, de manière non limitative, devront faire l'objet d'une information écrite auprès de la Société, qui pourra, si elle le souhaite, annuler les marchés en cours, refuser des commandes, exiger des garanties ou modifier les conditions de règlement et les délais de paiement ; procédure de sauvegarde ou judiciaire, mise en location gérance, cession de tout ou partie du fonds de commerce du Client, échange de titres de la société du Client, apports en société, fusion, scission, changement de contrôle, résiliation ou réduction de garantie.

II. COMMANDES

- La commande du Client est considérée comme définitivement acceptée par la Société après réception par cette dernière de l'acompte éventuellement prévu et dans tous les cas par l'envoi d'une confirmation écrite par la Société ou par l'expédition des marchandises visées sur la commande. Une commande annulée en partie ou en totalité par le Client, sans consentement préalable et écrit de la Société, sera facturée au Client.

- Une participation aux frais administratifs (PFA) selon barème communiqué sur demande sera appliquée mensuellement.

- Pour toute commande inférieure à 15 euros HT, la Société se réserve la possibilité de refuser l'expédition du matériel.

III. PRIX

- Nos prix donnés à titre indicatif s'entendent hors taxes et hors frais accessoires en sus : participation aux frais administratifs (PFA), frais de livraisons, coûts d'emballages, contribution environnementale (notamment réglementation DEEE, prise en application de la directive Européenne 2012/19/CE). La facturation étant établie au cours du jour de livraison, nos tarifs sont modifiables sans préavis en fonction de l'évolution des tarifs de nos fournisseurs, même en cours d'exécution d'une commande à livraison fractionnée. Ces variations ne sauraient justifier l'annulation de la commande par le Client.

- La TVA est facturée en sus selon les dispositions fiscales en vigueur.

IV. CONDITIONS DE REGLEMENT

- Nos factures sont payables au comptant sans escompte. Lorsque la Société accepte d'être réglée par un effet émis par le Client, celui-ci doit parvenir au centre de traitement des paiements de la Société dix jours au plus tard, à dater de la réception du relevé de factures. La création d'effets de commerce, quels qu'ils soient, ne constitue ni dérogation, ni novation ou lieu de paiement.

- Toute demande de paiement à terme implique l'ouverture préalable d'un compte par les services administratifs de la Société qui est libre de le refuser, le réduire ou le résilier à tout moment sans préavis et sans avoir à motiver sa décision.

- Les commandes de matériel non stocké sont payables lors de la passation de la commande sauf accord écrit contraire.

- En aucun cas le paiement ne peut être suspendu ou faire l'objet d'une quelconque compensation.

- La Société se réserve le droit à tout moment même après l'expédition partielle d'une commande, en fonction de la capacité financière du Client, d'exiger le paiement en avance à la commande ou toute garantie conforme aux usages commerciaux.

V. RETARDS ET DEFAUT DE PAIEMENT

- En cas de défaut de paiement total ou partiel à l'échéance, toute somme due par le Client au titre d'une commande ou d'autres commandes exécutées ou en cours d'exécution deviendra immédiatement exigible sans mise en demeure préalable, sans préjudice de la faculté de résolution prévue à l'article XIII ci-dessous.

- Par ailleurs, sans préjudice de dommages et intérêts que la Société se réserve le droit de réclamer au Client, l'absence de paiement total ou partiel à l'échéance entraînera la suspension par la Société de toute nouvelle livraison et le paiement par le Client :

- d'une indemnité forfaitaire d'un montant de 40 euros par facture impayée, ce montant étant susceptible d'être augmenté si la Société justifie que les frais de recouvrement exposés sont supérieurs au montant de l'indemnité forfaitaire ;
- d'une clause pénale conformément aux articles 1226 et suivants du Code civil. Le montant de cette indemnité sera égal à une somme correspondant à 15% du montant total facturé et non payé par le Client ;
- de pénalités de retard calculées sur la base du taux d'intérêt pratiqué par la Banque Centrale Européenne à son opération de refinancement la plus récente majoré de dix points de pourcentage, le taux d'intérêt à appliquer étant, pour le premier semestre de l'année, celui en vigueur au 1er janvier de l'année considérée et, pour le second semestre, celui en vigueur au 1er juillet de l'année considérée. Ces pénalités sont applicables à compter du lendemain de la date d'exigibilité de la facture et ce jusqu'au complet paiement des sommes dues.

VI. CONTESTATION DE LA FACTURE

Toute contestation ou réclamation concernant les factures adressées par la Société au Client ne pourra, en tout état de cause, être examinée par la Société que si elle est réalisée par écrit dans les huit (8) jours suivant la réception de la facture contestée.

VII. LIVRAISON – TRANSPORT

- Les délais de livraison sont donnés de bonne foi à titre indicatif et leur non-respect ne pourra en aucun cas entraîner le versement d'indemnités ou l'annulation des commandes par le Client. La livraison est toujours réputée faite dans nos points de vente.

- Les expéditions seront réalisées en port dû. Exceptionnellement dans le cas où les volumes expédiés ne sont pas conséquents, les distances de livraison restent raisonnables et la commande est supérieure ou égale à 250 euros HT, les expéditions pourront être franco de port, le choix du transporteur étant alors réservé à la Société. Une participation aux frais de port sera demandée pour les autres cas.

- Lors de la livraison, il appartient au Client de vérifier en présence du transporteur le bon état des marchandises livrées. En cas d'avarie ou de manquant, le Client devra :

- Indiquer sur les documents de transport des réserves claires, significatives, précises et complètes, et,
- Confirmer ces réserves au transporteur par lettre recommandée avec accusé de réception dans les trois jours qui suivent la réception des marchandises et adresser copie de ce courrier par lettre recommandée avec accusé de réception à la Société.

En cas de non-respect de cette clause, le Client ne pourra prétendre à aucune indemnisation.

- La Société se réserve la possibilité d'effectuer des livraisons partielles accompagnées d'une facture distincte. Toute livraison partielle doit être considérée comme un contrat séparé. Le Client ne pourra pas, en conséquence, se prévaloir de l'attente du solde du matériel commandé pour effectuer le paiement des marchandises livrées.

VIII. TRANSFERT DES RISQUES

Les marchandises voyagent aux risques et périls du Client, qui en prend livraison sous sa responsabilité, quel que soit le mode de transport ou le mode de règlement du prix. Il appartient au Client de vérifier lors de la réception la quantité, la qualité, le poids et les dimensions des marchandises livrées et, en cas d'avarie, d'exercer les recours éventuels à l'encontre du transporteur conformément à ce qui est indiqué à l'article VII. En cas de livraison directe par la Société, le Client devra signaler les avaries ou défauts auprès du livreur.

IX. EMBALLAGES CONSIGNES

Les tourets consignés sont repris à la valeur de consignation sous déduction de la redevance fixe appliquée par les câblesurs s'ils sont retournés en bon état, franco de port dans les agences de la Société, dans un délai de trois (3) mois à partir de la date de mise à disposition. Passé ce délai, il sera déduit de l' avoir de consignation un droit mensuel de location égal à 3% de la valeur de consignation.

X. REPRISES – RECYCLAGE – DESTRUCTIONS

Les marchandises et matériels vendus ne sont ni repris ni échangés. A titre exceptionnel, et après accord préalable et écrit de la Société, une marchandise ou un matériel pourra être repris, à condition d'être en parfait état, dans son emballage d'origine, et d'avoir été livré depuis moins de quinze (15) jours. Tout envoi devra être fait, aux frais de l'expéditeur franco de port, avec indication des numéros et date de livraison et devra être accompagné d'une commande de compensation d'un montant équivalent à celui des marchandises et matériels repris. Les reprises acceptées donneront lieu exclusivement à l'émission d'un avoir correspondant au montant total du produit vendu, diminué d'un abattement proportionnel aux frais occasionnés par les opérations de reprise et qui dans tous les cas sera au moins égal à 10% de la valeur de facturation. Aucune reprise ne sera acceptée pour des marchandises non stockées par la Société ou ayant fait l'objet d'une commande spécifique de la part de la Société auprès de ses propres fournisseurs.

- La Société, en sa qualité de distributeur, a pris toutes les dispositions pour valider les informations répercutées par les fournisseurs concernant la collecte, l'enlèvement, le traitement ou le conditionnement des équipements électriques et électroniques, et veille en permanence à la traçabilité des documents permettant le respect des obligations incombant aux fabricants des produits, et se charge d'en tenir informés les utilisateurs d'équipements électriques et électroniques.

- Il appartiendra à l'utilisateur de s'adresser au fabricant et/ou fournisseur des produits pour convenir des modalités relatives au respect

des obligations inhérentes aux articles R.543-173 et suivants du code de l'environnement, à ses évolutions et/ou modifications, relatif au traitement des déchets d'équipements électriques et électroniques professionnels, et assurer la collecte, l'enlèvement, le traitement ou le conditionnement des déchets professionnels.

XI. SERVICE APRES-VENTE – REPARATIONS

Toute demande de réparation fera l'objet de l'établissement d'un devis par la Société indiquant le prix hors taxes et les délais indicatifs de réalisation. L'exécution de réparation fera l'objet du versement d'un acompte de 30% du montant total de ce devis, le solde devant être payé comptant lors de la réception de la marchandise réparée. Les marchandises réparées qui ne seront pas réclamées par le Client dans un délai de six (6) mois après la date figurant sur le devis, deviendront la propriété de la Société, l'acompte versé sera conservé à titre d'indemnité.

XII. CLAUSE DE RESERVE DE PROPRIETE

En application des dispositions des articles 2367 et suivants du Code Civil, les biens vendus demeurent la propriété de la Société jusqu'au complet paiement du prix facturé et de ses accessoires, la livraison s'entendant de la remise matérielle des marchandises. Ne constituent pas des paiements au sens de la présente disposition la remise de traites ou de titres créant une obligation de payer. Jusqu'à la date du complet paiement, le matériel livré sera conservé en dépôt, le Client s'engageant à ce titre à conserver les marchandises de telle manière qu'elles ne puissent être confondues avec d'autres matériels et à préserver intact le marquage d'identification. Le Client supportera le risque des dommages que ces biens pourraient subir ou occasionner pour quelque cause que ce soit ; il sera tenu de payer le même prix en cas de disparition par cas fortuit ou de force majeure et notamment en cas de vol, d'incendie, destruction, grève, lock-out, inondation, etc. Le Client ne pourra disposer des biens de quelque manière que ce soit sans l'accord préalable et exprès de la Société.

A défaut de complet paiement, le Client s'engage à restituer les marchandises dans les meilleurs délais et prendra à sa charge les éventuels frais de remise en état. Dans tous les cas où la Société serait amenée à faire jouer la présente clause, les acomptes éventuellement reçus lui resteront définitivement acquis.

Toutefois, le Client pourra revendre et transformer les marchandises ou matériels dans les conditions suivantes :

- Le Client est autorisé dans le cadre de l'exploitation normale de son activité à revendre les marchandises et matériels livrés, mais il ne peut ni les donner en gage ni en transmettre la propriété à titre de garantie. Ils sont en outre inaliénables.
- Le Client est également autorisé dans le cadre de l'exploitation de son activité à transformer les marchandises et matériels livrés. En cas de transformation, il s'engage à céder à la Société d'ores et déjà la propriété de l'objet résultant de la transformation afin de garantir les droits du vendeur ci-dessus prévus. En cas de saisie ou de toute autre intervention d'un tiers, le Client est tenu d'en aviser immédiatement la Société.
- L'autorisation de revente et de transformation est retirée automatiquement et immédiatement en cas d'état de cessation des paiements du Client ou de retard de paiement du Client.

Néanmoins la présente clause de réserve de propriété, le Client supportera la charge des risques dès la livraison, notamment en cas de perte, de vol ou de destruction. Il supportera également la charge des assurances.

XIII. RESOLUTION

En cas de non-respect par le Client de l'une quelconque de ses obligations, notamment en cas de défaut total ou partiel de paiement à l'échéance, la Société se réserve le droit, sans mise en demeure préalable, de suspendre la livraison des marchandises au titre des commandes exécutées ou en cours d'exécution, et/ou de suspendre l'exécution de ses obligations, sans indemnité, et sans préjudice de tout autre droit de la Société. De plus, si quarante-huit heures après la première présentation d'une mise en demeure adressée par lettre recommandée avec accusé de réception, celle-ci reste infructueuse, tous les accords conclus avec le Client pourront être résiliés de plein droit sans versement d'indemnité au Client par la Société qui pourra demander en référé la restitution des marchandises.

- Dans tous les cas mentionnés ci-dessus, et dès lors que la Société n'opte pas pour la résolution des accords, toutes les créances de la Société deviendront immédiatement exigibles et le Client sera tenu de restituer immédiatement les marchandises restées impayées.

XIV. CONTROLE DE LA DESTINATION FINALE

Certains produits ou leurs composants sont soumis à des restrictions d'exportation. Pour ces produits, le Client s'engage à obtenir lui-même les autorisations requises, à en justifier, le cas échéant, l'obtention, à fournir à la Société toutes les informations sur les intermédiaires et les utilisateurs successifs de ces produits ou prestations et à les aviser de cette obligation d'information. Les frais et coûts de douane/dédouanement et d'exportation restent à la charge exclusive du Client.

Le Client est responsable de tout dommage causé à la Société en cas de non-respect des réglementations nationales et internationales relatives au contrôle des importations et des exportations.

XV. GARANTIES – RESPONSABILITE

Les garanties sur les produits vendus par la Société sont celles données par les fabricants desdits produits à l'exclusion de toute autre. La Société transfère au Client les garanties du fabricant concernant les produits livrés.

Ces garanties sont valables sous réserve d'une installation conforme et normale des marchandises et du respect des recommandations de fabricant.

La garantie est en tout état de cause exclue :

- Lorsque l'usage du produit fait l'objet d'une adaptation ou d'un montage spécial, anormal ou non, des produits, sauf si cette adaptation ou ce montage spécial a été expressément indiqué dans la commande qui a été acceptée par la Société et a été effectuée sous la surveillance permanente de cette dernière ;
- Lorsque le produit concerné par la garantie aura été démonté, modifié ou réparé par un tiers ;
- Lorsque le dommage résulte d'une usure du produit provoquée par un manque d'entretien ou de graissage, maladresse, négligence, inexpérience ou usage du produit non prévus ou acceptés par la Société, ou avec des marges de sécurité trop faibles.

- Dans le cas où la responsabilité de la Société serait établie, notamment à l'occasion d'une adaptation, d'un assemblage ou d'un montage spécial de produits, celle-ci sera strictement limitée, au choix de la Société, à la réduction correspondant au prix H.T. ou au remplacement gratuit des pièces reconnues contrairement défectueuses, le coût du transport et de la main d'œuvre ainsi que tout autre poste de préjudice du Client resteront à la charge du Client.

- Pour bénéficier de la garantie dans les conditions définies par le fabricant, le produit défectueux devra être accompagné d'une preuve d'achat, et ce dans le délai imparti par ce dernier.

En tout état de cause, si la responsabilité de la Société devait être engagée du fait des produits vendus, quelle que soit la cause du dommage ou sa nature, cette responsabilité ne pourra pas excéder le paiement par la Société d'un montant supérieur au prix hors taxes facturé de la marchandise à l'origine du dommage, à l'exclusion de toute autre indemnisation de quelque nature qu'elle soit et notamment à l'exclusion de l'indemnisation de tout préjudice matériel qui serait la conséquence, directe ou indirecte, du défaut des produits.

XVI. FORCE MAJEURE

Sont réputés événements de force majeure ceux qui imprévisibles, insurmontables et extérieurs tels que définis par la jurisprudence rendent impossible de façon absolue, l'exécution du présent accord dans les conditions prévues.

La grève du personnel de la Société ou de ses sous-traitants, le manque de personnel de la Société ou de ses sous-traitants notamment transporteurs routiers, les pannes et arrêts provisoires de travail du personnel de la Société ou de ses sous-traitants constituent notamment des événements de force majeure. La Partie affectée par un cas de force majeure en informera l'autre par écrit dans les meilleurs délais et s'efforcera de tout mettre en œuvre pour réduire autant que possible les effets dommageables résultant de cette situation.

En cas d'événement de force majeure ayant une durée supérieure à 10 jours, la Société aura la possibilité de résilier par tout moyen les commandes affectées en respectant un préavis de 5 jours ouvrés.

XVII. DONNÉES INFORMATIONS PERSONNELLES

Le Client consent à ce que la Société enregistre et traite des informations nominatives le concernant à des fins commerciales, notamment dans le cadre de la gestion, du financement et du recouvrement des créances du poste clients.

Ces données sont susceptibles d'être transmises à toute société du Groupe REXEL ou à tout tiers pour les besoins de l'exécution du ou des contrats en cause.

- Conformément aux dispositions de la loi Informatique et Liberté n°78-17 du 6 janvier 1978 modifiée, le Client dispose d'un droit d'accès, de rectification et de suppression de ses données personnelles ainsi que d'un droit d'opposition à leur traitement, auprès de la Société.

XVIII. CONFIDENTIALITE

Le Client reconnaît le caractère confidentiel des informations ou documents de toute nature auxquels il ou aura accès à l'occasion de sa relation commerciale le liant à la Société et s'engage en son nom comme en celui de ses collaborateurs et sous-traitants à prendre toutes les précautions nécessaires pour empêcher leur divulgation.

XIX. DROIT APPLICABLE ET ATTRIBUTION DE JURIDICTION

- L'ensemble des relations commerciales de la Société avec ses Clients sera soumis au droit français.

- DE CONVENTION EXPRESSE, TOUTES LES CONTESTATIONS CONCERNANT L'INTERPRETATION OU L'EXECUTION DES PRESENTES, MEME EN CAS DE PLURALITE DE DEFENDEURS OU D'APPEL EN GARANTIE, SERONT DE LA SEULE COMPETENCE DU TRIBUNAL DE COMMERCE DU LIEU DU SIEGE SOCIAL DE LA SOCIETE AQUEL IL EST FATI ATTRIBUTION DE JURIDICTION.

- Les traites ou acceptations de règlement nonobstant toutes stipulations du lieu effectif de paiement, de même que les expéditions franco ne constituent ni novation, ni dérogation à cette clause attributive de juridiction.

CONDITIONS GÉNÉRALES DE VENTE

I. GÉNÉRALITÉS

Les présentes conditions générales de vente (ci-après les « CGV ») régissent de manière exclusive les relations commerciales entre la Société REXEL France (ci-après la « Société ») et ses clients (ci-après les « Clients ») pour toute fourniture de produits (ci-après les) « Produits(s) » et/ou de prestations de services associées ou non à ces Produits (ci-après les « Prestation(s) »). La Société se réserve le droit d'adapter ou modifier à tout moment les CGV, étant précisé que les CGV applicables sont celles en vigueur le jour de la commande. Toute commande passée auprès de la Société implique l'adhésion entière du Client aux CGV qui prévalent sur toutes autres conditions, à l'exception de celles qui ont été expressément convenues par écrit entre la Société et le Client. La Société ne saurait être liée par les engagements de ses représentants ou employés que sous réserve d'une confirmation écrite émanant de sa part.

II. COMMANDES

II.1. Commande de Produits

La commande du Client est considérée comme définitivement acceptée par la Société après réception par cette dernière de l'acompte éventuellement prévu et dans tous les cas par l'envoi d'une confirmation écrite par la Société ou par l'expédition des Produits visés sur la commande. Toute commande de Produits en ligne sur le site www.rexel.fr de la Société ne deviendra ferme et définitive qu'une fois acceptée par la Société ; cette acceptation prend la forme d'une confirmation de commande adressée par email. Il appartient au Client de conserver, sur le support de son choix, les informations contractuelles ainsi transmises par la Société. Toute modification de commande ne sera possible qu'avec l'accord préalable et écrit de la Société. De même, une commande annulée en partie ou en totalité par le Client, sans consentement préalable et écrit de la Société, sera facturée au Client. Pour toute commande inférieure à 15 euros HT, la Société se réserve la possibilité de refuser l'expédition des Produits commandés.

II.2. Commande de Prestations

Les Prestations connexes par le Client à la Société sont réalisées sur la base et conformément aux instructions, informations et besoins communiqués par le Client, et, le cas échéant, conformément au cahier des charges convenu par écrit entre le Client et la Société. Le Client reconnaît l'exécution des Prestations par la Société dépend de manière essentielle du contenu et de la qualité des éléments précités fournis par le Client et s'engage dès lors à fournir des informations exactes et complètes. A défaut de fourniture par ce dernier des éléments précités, la Société sera dispensée d'exécuter les Prestations promises, sans diminution de prix. Toute demande du Client tendant à modifier ou étendre certaines Prestations est soumise à l'accord écrit de la Société. Les coûts, conditions et délais d'exécution associés feront alors l'objet d'un avenant à la commande.

III. PRIX

Tout offre de prix n'est valable que dans la limite du délai d'option qui est, sauf stipulation contraire, de quinze (15) jours sur les câbles (hors câble), cinq (5) jours pour les câbles et trente (30) jours pour les Prestations. Les prix s'entendent hors taxes et hors frais accessoires qui sont facturés en sus : participation aux frais administratifs (PFA) selon barème communiqué, et facturée mensuellement, frais de livraisons, coûts d'emballages. Les taxes, dont la TVA, et le cas échéant les éco-contributions applicables sont facturées selon les dispositions légales en vigueur. La facturation étant établie au cours du jour de livraison, les tarifs de la Société sont modifiables sans préavis en fonction de l'évolution des tarifs de ses fournisseurs, même en cours d'exécution d'une commande à livraison fractionnée. Ces variations ne sauraient justifier l'annulation de la commande par le Client.

S'agissant des Prestations, les prix sont calculés sur la base des informations fournies par le Client, en tenant compte notamment de la nature, de la complexité et du volume des Prestations à effectuer. Ils sont susceptibles d'être modifiés en cas de survenance de tout événement imprévu, quel qu'il soit entraînant une modification d'un des éléments de la Prestation.

IV. CONDITIONS DE REGLEMENT

Les factures de la Société sont payables au comptant sans escompte. Lorsque la Société accepte d'être réglée par un effet de commerce émis par le Client, celui-ci doit parvenir au centre de traitement des paiements de la Société dix jours au plus tard, à dater de la réception du relevé de factures. La création d'effets de commerce, quels qu'ils soient, ne constitue ni dérogation, ni novation au lieu de paiement. En cas de paiement anticipé, aucun escompte ne pourra être accordé. Toute demande de paiement à terme implique l'ouverture préalable d'un compte par les services administratifs de la Société qui est libre de le refuser, le réduire ou le résilier à tout moment sans préavis et sans avoir à motiver sa décision. Les commandes de Produits non stockés sont payables lors de la passation de la commande sauf accord écrit contraire. En aucun cas le paiement ne peut être suspendu ou faire l'objet d'une quelconque compensation. La Société se réserve le droit à tout moment même après l'expédition ou l'exécution partielle d'une commande, en fonction de la capacité financière du Client, d'exiger le paiement en avance à la commande ou toute garantie conforme aux usages commerciaux. De même, tous changements dans la situation juridique ou financière du Client correspondant aux événements listés ci-après, de manière non limitative, devront faire l'objet d'une information écrite auprès de la Société, qui pourra, si elle le souhaite, annuler les commandes en cours, refuser des commandes, exiger des garanties ou modifier les conditions et délais de paiement ; procédure de sauvegarde au judiciaire, mise en location gérance, cession de tout ou partie du fonds de commerce du Client, échange de titres de la société du Client, apports en société, fusion, scission, changement de contrôle, résiliation ou réduction de garantie.

V. RETARDS ET DUAUT DE PAIEMENT

En cas de retard ou défaut de paiement total ou partiel à l'échéance, toutes sommes dues par le Client au titre d'une commande ou d'autres commandes exécutées ou en cours d'exécution deviendront immédiatement exigibles sans mise en demeure préalable, sans préjudice de la faculté de résolution prévue à l'article XIII ci-dessous. Par ailleurs, sans préjudice de dommages et intérêts que la Société se réserve le droit de réclamer au Client, le retard ou défaut de paiement total ou partiel à l'échéance entraînera la suspension par la Société de toute nouvelle livraison de Produits et/ou exécution de Prestation et le paiement par le Client :

- de pénalités de retard calculées sur la base du taux d'intérêt pratiqué par la Banque Centrale Européenne à son opération de refinancement la plus récente majorée de dix points de pourcentage, le taux d'intérêt à appliquer étant, pour le premier semestre de l'année, celui en vigueur au 1^{er} janvier de l'année considérée et, pour le second semestre, celui en vigueur au 1^{er} juillet de l'année considérée. Ces pénalités sont applicables à compter du lendemain de la date d'exigibilité de la facture et ce jusqu'au complet paiement des sommes dues ;
- d'une indemnité forfaitaire d'un montant de 40 euros par facture impayée, ce montant étant susceptible d'être augmenté si la Société justifie que les frais de recouvrement exposés sont supérieurs au montant de l'indemnité forfaitaire ;
- d'une clause pénale dont le montant sera égal à une somme correspondant à 15% du montant total facturé et non payé par le Client.

A défaut de complet paiement, le Client s'engage à restituer, immédiatement et à ses frais, les Produits restés impayés, et prendra à sa charge les éventuels frais de remise en état.

VI. CONTESTATION DE LA FACTURE

Toute contestation ou réclamation concernant les factures adressées par la Société au Client ne pourra, en tout état de cause, être examinée par la Société que si elle est réalisée par écrit dans les huit (8) jours suivant la réception de la facture contestée.

VII. LIVRAISON – TRANSPORT

Les délais de livraison sont donnés de bonne foi à titre indicatif et leur non-respect ne pourra en aucun cas entraîner le versement d'indemnités ou l'annulation des commandes par le Client. La livraison est toujours réputée faite dans les points de vente de la Société. Les expéditions sont réalisées en port dû. Exceptionnellement dans le cas où les volumes expédiés ne sont pas conséquents, les distances de livraison restent raisonnables et la commande est supérieure ou égale à 250 euros HT, les expéditions pourront être franco de port, le choix du transporteur étant alors réservé à la Société. Une participation aux frais de port sera demandée pour les autres cas. Lors de la livraison, il appartient au Client de vérifier en présence du transporteur le bon état des Produits livrés. En cas d'avarie ou de manquant, le Client devra :

- indiquer sur les documents de transport des réserves claires, significatives, précises et complètes, et
- consigner ces réserves au transporteur par lettre recommandée avec accusé de réception dans les trois (3) jours qui suivent la réception des Produits et adresser copie de ce courrier par lettre recommandée avec accusé de réception à la Société.

En cas de non respect de cette clause, le Client ne pourra prétendre à aucune indemnisation. La Société se réserve la possibilité d'effectuer des livraisons partielles accompagnées d'une facture distincte. Toute livraison partielle doit être considérée comme un contrat séparé. Le Client ne pourra pas, en conséquence, se prévaloir de l'attente du solde des Produits commandés pour effectuer le paiement des Produits livrés. S'agissant des Prestations, les délais d'exécution sont donnés à titre indicatif et ne courent qu'à compter du moment où la commande a été validée par les Parties. Ces indications de délai constituent pour la Société une obligation de moyens. Nonobstant toute clause contraire, en aucun cas les retards d'exécution de la Société ne peuvent entraîner au profit du Client le paiement de quelque pénalité que ce soit.

VIII. TRANSFERT DES RISQUES

Les Produits voyagent aux risques et périls du Client, qui en prend livraison sous sa responsabilité, quel que soit le mode de transport ou le mode de règlement du prix. Il appartient au Client de vérifier lors de la réception la quantité, la qualité, les poids et les dimensions des Produits livrés et, en cas d'avarie, d'exercer les recours éventuels à l'encontre du transporteur conformément à ce qui est indiqué à l'article VII. En cas de livraison directe par la Société, le Client devra signaler les avaries ou défauts auprès du livreur.

IX. EMBALLAGES CONSIGNÉS

Les tourets consignés sont repris à la valeur de consignation sous déduction de la redevance fixe appliquée par les câblesurs s'ils sont retournés en bon état, franco de port dans les agences de la Société, dans un délai de trois (3) mois à partir de la date de mise à disposition. Passé ce délai, il sera déduit de l'avoir de consignation un droit mensuel de location égal à 3% de la valeur de consignation.

X. REPRIS, CLASSEMENT - DESTRUCTIONS

Les Produits vendus ne sont repris ni échangés. A titre exceptionnel, et après accord préalable et écrit de la Société, un Produit pourra être repris, à condition d'être en parfait état, dans son emballage d'origine, et d'avoir été livré depuis moins de quinze (15) jours calendaires. Tout retour devra être fait, aux frais du Client, franco de port, avec indication des numéros et date de livraison et devra être accompagné d'une commande de compensation d'un montant équivalent à celui des Produits repris. Les reprises acceptées donneront lieu exclusivement à l'émission d'un avoir par la Société correspondant au montant total du prix de vente du Produit repris, diminué d'un abattement proportionnel aux frais occasionnés par les opérations de reprise et qui dans tous les cas sera au moins égal à 10% de la valeur de facturation. Aucune reprise ne sera acceptée pour des Produits non stockés par la Société ou ayant fait l'objet d'une commande spécifique de la part de la Société auprès de ses propres fournisseurs. La Société, en sa qualité de distributeur, a pris toutes les dispositions pour recueillir auprès de ses propres fournisseurs les informations relatives à la collecte, l'enlèvement, le traitement ou le conditionnement des équipements électriques et électroniques, et veille en permanence à la traçabilité des documents permettant de s'assurer du respect par ses fournisseurs de leurs obligations en leur qualité de fabricants, et se charge d'en tenir informés les utilisateurs d'équipements électriques et électroniques. Par ailleurs, la Société tient à la disposition de ces derniers les informations relatives aux solutions d'enlèvement et de traitement des déchets d'équipements électriques et électroniques.

XI. CLAUSE DE RESERVE DE PROPRIÉTÉ

En application des dispositions des articles 2367 et suivants du Code Civil, les Produits vendus demeurent la propriété de la Société jusqu'au complet paiement du prix, en principal et en accessoires. Ne constituent pas des paiements au sens de la présente disposition la remise de traites ou de titres créant une obligation de payer. Jusqu'au complet paiement, les Produits livrés seront consignés en dépôt et le Client s'engage à les conserver de telle manière qu'il ne puissent être confondus avec d'autres matériels et à préserver intact le marquage d'identification. Dans tous les cas, le Client supportera, dès la livraison, le risque des dommages que les Produits pourraient subir ou occasionner pour quelque cause que ce soit. Il supporte également la charge des assurances. Il sera tenu de payer le même prix en cas de disparition par cas fortuit ou de force majeure et notamment en cas de vol, d'incendie, destruction, grêle, lock-out, inondation, etc. Le Client ne pourra disposer des Produits de quelque manière que ce soit sans l'accord préalable et exprès de la Société. Toutefois, le Client pourra revendre ou transférer les Produits dans le cadre de l'exploitation normale de son activité. En cas de revente, le Client cède à la Société toutes les créances nées à son profit de la vente au tiers-acquéreur. En cas de transformation, le Client s'engage à céder d'ores et déjà à la Société la propriété de l'objet résultant de la transformation afin de garantir les droits de la Société ci-dessus prévus. En tout état de cause, un Client ne peut donner les Produits en gage ni en transmettre la propriété à titre de garantie. En cas de saisie ou de toute autre intervention d'un tiers, le Client est tenu d'en aviser immédiatement la Société. Dans tous les cas où la Société serait amenée à faire jouer la présente clause, les acomptes éventuellement reçus lui resteront définitivement acquis.

XII. RESOLUTION

Le non-respect par le Client de l'une de ses obligations essentielles, notamment le défaut total ou partiel de paiement à l'échéance, constitue une inexécution suffisamment grave qui entraîne le droit pour la Société, sans mise en demeure préalable, de suspendre la livraison des Produits au titre des commandes en cours d'exécution, et/ou de suspendre l'exécution de ses obligations, sans indemnité, et sans préjudice

de tout autre droit de la Société. De plus, si quarante-huit (48) heures après la première présentation d'une mise en demeure adressée par lettre recommandée avec accusé de réception, celle-ci reste infructueuse, tous les accords conclus avec le Client pourront être résiliés de plein droit, par lettre recommandée avec avis de réception, sans versement d'indemnité au Client par la Société qui pourra revendiquer les Produits impayés et réclamer par tous moyens leur restitution immédiate et ce, sans préjudice de dommages et intérêts que la Société se réserve le droit de réclamer au Client. Dans tous les cas mentionnés ci-dessus, et dès lors que la Société n'opter pas pour la résiliation des accords, toutes les créances de la Société deviendront immédiatement exigibles et le Client sera tenu de restituer immédiatement et à ses frais les Produits restés impayés.

Toute violation par le Client des dispositions de l'article XIII constituera un motif suffisamment grave pour justifier l'annulation de toute commande et mettre fin à la relation commerciale avec effet immédiat, sans préjudice de tous dommages et intérêts auxquels la Société peut prétendre.

XIII. CONTROLE DE LA DESTINATION FINALE – CORRUPTION / BLANCHIMENT

A titre liminaire, il est précisé que la Société s'attache à ce que l'ensemble de ses Clients respectent les principes contenus au sein du Guide Ethique du Groupe REXEL consultable à l'adresse suivante : <http://www.rexel.com/fr/engagements/documents/cla/>. La Société a également adhéré au Pacte Mondial des Nations Unies qui intègre les dix principes universellement admis relatifs aux droits de l'homme, aux normes du travail, à l'environnement et à la lutte contre la corruption. Conformément à ces principes, le Client s'engage notamment à respecter les obligations telles que détaillées ci-après :

XIII.1. Contrôle de la destination finale

Certains Produits ou leurs composants sont soumis à des restrictions d'exportation. Pour ces Produits, le Client s'engage à obtenir lui-même les autorisations requises, à en justifier, le cas échéant, l'obtention, à fournir à la Société toutes les informations sur les intermédiaires et les utilisateurs successifs de ces Produits et à les aviser de cette obligation d'information. Les frais et coûts de douane/dédouanement et d'exportation restent à la charge exclusive du Client sauf INCOTERM différent mentionné sur l'offre de prix et la confirmation de commande.

Le Client devra, sur demande de la Société, lui fournir dans les plus brefs délais toutes les informations relatives au client final, à la destination finale et à l'usage final des Produits fournis par la Société, ainsi que les restrictions existantes à l'exportation pour permettre aux autorités ou à la Société d'effectuer des vérifications en matière de contrôle des exportations. La Société sera en droit de ne pas remplir ses obligations si une réglementation nationale ou internationale ou toute autre contrainte impérative, relative au commerce national ou international, à l'importation ou à l'exportation, à des obligations douanières, des mesures d'embargos ou toutes autres sanctions, s'opposait ou contreviait à la validité ou à l'exécution de ses obligations contractuelles. Si le Client transfère ou cède à un tiers les Produits fournis par la Société, le Client s'engage à respecter et à faire respecter les réglementations nationales et internationales relatives au contrôle des importations et des exportations (ou réexportations). Le Client garantit la Société contre tous recours, procédures, actions, dommages, pertes, frais résultant de l'inobservation et/ou de la violation par le Client des obligations décrites ci-dessus. Le Client indemnifiera la Société pour tous dommages y afférents.

XIII.2. Corruption / Blanchiment

Le Client s'engage à respecter l'ensemble des lois et réglementations concernant le trafic d'influence, la corruption et les pratiques commerciales illicites.

Le Client reconnaît avoir pris connaissance des guides, codes et principes d'éthique et de conformité applicables à la Société en sa qualité de filiale du groupe Rexel, et en particulier du code de conduite anticorruption disponible à l'adresse <http://ethique.rexel.com/>. Le Client s'engage à respecter les mêmes standards d'éthique et de conformité que la Société.

Le Client s'engage à :

- respecter l'ensemble des lois nationales et internationales relatives à la lutte contre la corruption, le blanchiment de capitaux, le trafic d'influence et toutes autres infractions de probité ou pratiques similaires interdites,
- ne pas - ni aucun de ses collaborateurs, salariés ou non, associés, représentants, agents, sous-traitants - offrir, donner, solliciter, accepter, recevoir, directement ou indirectement, des offres, promesses, dons, présents ou autre avantage, à des fins d'accomplissement ou d'abstention d'un acte, d'obtention de faveurs ou d'avantages particuliers, constituant ou susceptible de constituer une pratique de corruption ou de pratiques similaires.

La Société se réserve le droit de réaliser des audits sur le respect des présentes dispositions, et de demander au Client des attestations de conformité à ce sujet.

XIV. GARANTIES – RESPONSABILITE

XIV.1. Garanties

Les garanties sur les Produits vendus par la Société sont celles données par les fabricants desdits Produits à l'exclusion de toute autre garantie. La Société transfère ainsi au Client les garanties du fabricant concernant les Produits livrés. Ces garanties sont valables sous réserve d'une installation conforme et normale des Produits et du respect des recommandations du fabricant. La garantie est, en tout état de cause, exclue :

- Lorsque l'usage du Produit fait l'objet d'une adaptation ou d'un montage spécial des Produits, sauf si cette adaptation ou ce montage spécial a été expressément indiqué dans la commande qui a été acceptée par la Société et a été effectuée sous la surveillance permanente de cette dernière ;
- Lorsque le Produit concerné par la garantie aura été démonté, modifié ou réparé par un tiers ;
- Lorsque le dommage résulte d'une usure du Produit provoquée par un manque d'entretien ou de graissage, maladresse, négligence, inexpérience ou usage du Produit non prévus ou acceptés par la Société, ou avec des marges de sécurité trop faibles.

Dans le cas où la responsabilité de la Société serait établie, notamment à l'occasion d'une adaptation, d'un assemblage ou d'un montage spécial des Produits, celle-ci sera strictement limitée, au choix de la Société, à la réduction correspondant au prix H.T. ou au remplacement gradé des pièces reconnues contradictoirement défectueuses. Le coût du transport et de la main d'œuvre ainsi que tout autre poste de préjudice du Client resteront à la charge du Client.

Pour bénéficier de la garantie dans les conditions définies par le fabricant, le Produit défectueux devra être accompagné d'une preuve d'achat, et ce dans le délai imparti par ce dernier.

S'agissant des Produits commandés mais dont la livraison n'est pas intervenue à la date de livraison indiquée sur le bon de commande, les conditions de garantie demeurent exclusivement celles offertes par le fabricant du Produit concerné.

Les Produits déstockés sont vendus en l'état où ils se trouvent le jour de la vente et ne sont, à ce titre, ni repris, ni échangés. Par conséquent, le Client renonce à tout recours contre la Société au titre de la vente de Produits déstockés et ce, quel que soit son fondement.

XIV.2. Responsabilité

Agissant en qualité de distributeur, la Société ne saurait en aucun cas :

- être tenue pour responsable de la définition des besoins du Client tant en termes quantitatifs que qualitatifs. Toute information, conseil, préconisation, étude technique n'est faite qu'à titre indicatif et ne saurait engager la responsabilité de la Société. Le choix des Produits et/ou des Prestations est réalisé sous l'entière responsabilité du Client. Il lui appartient en conséquence de procéder, ou faire procéder par un tiers qualifié et spécialisé de son choix, préalablement à sa commande, à une analyse détaillée de ses besoins et de ses objectifs ;
- être tenue pour responsable de l'exactitude des caractéristiques de forme, de dimensions, de poids, des performances, des spécifications de fonctions et, plus généralement, de toutes caractéristiques techniques des Produits indiquées dans les catalogues, prospectus, tarifs, imprimés publicitaires émanant de la Société. Ces informations ne sont données qu'à titre indicatif et peuvent être modifiées à tout moment et sans préavis ;
- être tenue responsable de la maîtrise d'œuvre du projet dans lequel les Produits et Prestations fournis par ses soins sont destinés à s'insérer ;
- être tenue pour responsable de l'installation des Produits commandés ou en cas d'usage anormal ou de sinistre résultant du non-respect des normes, règles et/ou méthodes d'installation ou d'utilisation desdits Produits. Les Clients sont tenus de prendre connaissance des notices des fabricants et de toute autre information jointe ou portée sur le Produit ou son emballage. L'installation des Produits est réalisée sous l'entière responsabilité du Client. Si nécessaire, il doit se rapprocher de professionnels qualifiés afin de procéder à leur installation.

En tout état de cause, si la responsabilité de la Société devait être engagée du fait des Produits vendus, quelle que soit la cause du dommage ou sa nature, cette responsabilité ne pourra pas excéder le prix hors taxes facturé du Produit à l'origine du dommage, à l'exclusion de toute autre indemnisation de quelque nature qu'elle soit et notamment à l'exclusion de l'indemnisation de tout préjudice immatériel qui serait la conséquence, directe ou indirecte, du défaut des Produits. S'agissant des Prestations, la Société ne sera en aucun cas responsable des dommages matériels et/ou indirects, tels que perte de chiffre d'affaires, de clientèle ou d'image, pénalités de retard, causés au Client. En tout état de cause, si la responsabilité de la Société devait être engagée du fait des Prestations, sa responsabilité ne pourra pas excéder cinq pourcents (50%) du montant facturé au titre de la Prestation en cause.

XV. FORCE MAJEURE

Aucune partie ne pourra être tenue pour responsable en cas d'inexécution totale ou partielle de l'une de ses obligations, si cette inexécution est due à la survenance d'un événement constituant d'un cas de force majeure, présentant les caractères d'imprévisibilité, d'irrésistibilité et d'extériorité définis par l'article 1218 du Code civil et la jurisprudence française. De convention expresse, la grève du personnel de la Société ou de ses sous-traitants, le manque de personnel de la Société ou de ses sous-traitants notamment transporteurs routiers, les pannes et arrêts provisoires de travail du personnel de la Société ou de ses sous-traitants constituent notamment des événements de force majeure. La partie affectée par un cas de force majeure en informera l'autre par écrit dans les meilleurs délais et s'efforcera de tout mettre en œuvre pour réduire autant que possible les effets dommageables résultant de cette situation. En cas d'événement de force majeure ayant une durée supérieure à dix (10) jours, la Société aura la possibilité de résilier par tout moyen les commandes affectées en respectant un préavis de cinq (5) jours ouvrés et ce, sans versement d'indemnité au Client.

XVI. DONNEES PERSONNELLES

Chaque Partie s'engage à respecter les dispositions du droit applicable, en particulier au titre de la loi Informatique et Libertés. En particulier, chaque Partie s'engage à :

- informer les personnes concernées de la ou des finalités et des moyens du traitement des données effectué, obtenir leur consentement préalable si nécessaire et leur permettre d'exercer leurs droits ;
- mettre en œuvre les mesures techniques et organisationnelles appropriées pour garantir la sécurité de ces données, à savoir leur confidentialité, leur intégrité et leur disponibilité.

À cet effet, la politique de protection des données à caractère personnel de la Société est disponible sur www.rexel.fr ou sur simple demande adressée à Rexel France SAS, 13 Boulevard Fort de Vaux, CS 60002 – 75338 Paris Cedex 17, ou par email à : donnees.personnelles@rexel.fr. Le Client s'engage à communiquer cette politique, selon le cas, à ses collaborateurs et partenaires concernés, et à communiquer sa propre politique à la Société, ses collaborateurs partenaires, ainsi qu'à toute personne concernée.

XVII. PROPRIÉTÉ INTELLECTUELLE

Dans le cas où la fourniture de Produits incorpore des logiciels sous quelle forme que ce soit issue de propriété industrielle et intellectuelle appartenant à la Société ou à un tiers, le Client ne bénéficie sur lesdits logiciels que d'une licence d'utilisation non exclusive accordée à titre personnel, sans bénéfice de sous-licence et sans faculté de cession.

XVIII. CONFIDENTIALITE

Le Client reconnaît le caractère confidentiel des informations et documents de toute nature auxquels il a ou aura accès à l'occasion de sa relation commerciale avec la Société et s'engage en son nom comme en celui de ses collaborateurs et sous-traitants à prendre toutes les précautions nécessaires pour empêcher leur divulgation.

XIX. DROIT APPLICABLE ET ATTRIBUTION DE JURIDICTION

L'ensemble des relations commerciales de la Société avec ses Clients est soumis au droit français. DE CONVENTION EXPRESSE, TOUTES LES CONTESTATIONS CONCERNANT L'INTERPRETATION OU L'EXECUTION DES PRESENTES, ET LA CESSATION DES RELATIONS COMMERCIALES ENTRE LES PARTIES, SERONT DE LA SEULE COMPETENCE DU TRIBUNAL DE COMMERCE DU LIEU DU SIEGE SOCIAL DE LA SOCIETE AUQUEL IL EST FAIT ATTRIBUTION DE JURIDICTION, MEME EN CAS DE PLURALITE DE DEFENDEURS OU D'APPEL EN GARANTIE. Les traités ou acceptations de règlement nonobstant toutes stipulations du lieu effectif de paiement, de même que les expéditions franco ne constituent ni novation, ni dérogation à cette clause attributive de juridiction.

5 RAISONS DE TRAVAILLER AVEC REXEL

1 FIABILITÉ

Logistique, équipe commerciale, tarification, offres à votre disposition, systèmes d'informations.

2 PROXIMITÉ

460 agences, 3 500 vendeurs sédentaires, 900 commerciaux itinérants, 1 site e-commerce.

3 LIVRAISON

Vente emportée, mise à disposition agence, livraison chantiers, livraison clients.

4 EXPERTISE

210 conseillers techniques, industrie, habitat, efficacité énergétique, éclairage, ENR, voix-donnée image, photovoltaïque, ménager.

5 PERSONNALISATION

Tarifications et crédits individualisés, équipes et contacts personnalisés, offres produits et solutions, supports et outils adaptés, services dédiés.

rexel.fr

RÉSEAUX

REXEL, COAXEL,  toutelectria & 

Textes, photos, caractéristiques techniques, DEEE HT et prix unitaires HT en Euros et hors DEEE non contractuels. Tarif à août 2019. Données à titre indicatif et susceptibles de modifications sans préavis. Ils n'engagent REXEL France qu'après confirmation expresse. Pour plus d'informations, consultez votre agence ou connectez-vous sur notre site internet rexel.fr

REXEL France - 13, bd du Fort de Vaux - CS 60002 - 75838 Paris cedex 17 - SAS au capital de 41 940 672 euros
RCS Paris 309 304 616 - Août 2019

© photo de couverture : Fotolla

